



Cat® B40

Gebruikershandleiding

LEES DE VEILIGHEIDSINSTRUCTIES VOOR GEBRUIK

- Lees deze handleiding en de aanbevolen veiligheidsmaatregelen zorgvuldig door om er zeker van te zijn dat dit apparaat op de juiste manier wordt gebruikt.
- Voorkom slaan, gooien, verpletteren, doorboren of buigen van het apparaat ondanks zijn robuuste aard.
- Zet het apparaat niet aan onder omstandigheden waarin het gebruik van apparaten is verboden, of in situaties waarin het apparaat storing of gevaar kan veroorzaken.
- Gebruik het apparaat niet tijdens het rijden.
- Volg altijd de regels met betrekking tot gebruik van apparaten in ziekenhuizen en medische faciliteiten en schakel het apparaat uit in de buurt van medische apparatuur.
- Patiënten met medische implantaten (hart, gewrichten, enz.) dienen het apparaat op minimaal 15 cm van het implantaat en aan de andere kant van het implantaat te houden.
- Schakel het apparaat uit of zet de vliegtuigmodus aan als u in een vliegtuig zit, omdat het storing kan veroorzaken.
- Schakel het apparaat uit in de buurt van zeer nauwkeurige elektronische apparaten, omdat het hun prestaties kan beïnvloeden.
- Probeer uw apparaat of de accessoires niet te demonteren. Alleen gekwalificeerd personeel mag deze onderhouden of repareren.
- Plaats het apparaat of accessoires niet in houders met sterke elektromagnetische velden.
- Plaats geen magnetische opslagmedia in de buurt van het apparaat. Straling van het apparaat kan de opgeslagen informatie wissen.
- Gebruik het apparaat niet in een omgeving met ontvlambaar gas, zoals op een benzinstation.
- Houd het apparaat en zijn accessoires uit de buurt van jonge kinderen. Laat kinderen het apparaat niet gebruiken zonder toezicht.
- Volg wet- en regelgeving inzake het gebruik van draadloze apparaten en respecteer de privacy en wettelijke rechten van anderen.
- Volg de relevante instructies van deze handleiding precies als u de USB-stroomkabel gebruikt, omdat anders schade aan uw apparaat of computer kan ontstaan.

JURIDISCHE KENNISGEVING

© 2021 Caterpillar. Alle rechten voorbehouden. CAT, CATERPILLAR, LET'S DO THE WORK, hun respectievelijke logo's, 'Caterpillar Yellow', de 'Power Edge'- en Cat 'Modern Hex'-handelsimago's, evenals hierin gebruikte zakelijke en productidentiteit, zijn handelsmerken van Caterpillar en mogen niet zonder toestemming worden gebruikt.

Bullitt Mobile Ltd. is een licentiehouders van Caterpillar Inc.

Handelsmerken van Bullitt Mobile Ltd. en van derden zijn eigendom van hun respectievelijke eigenaars.

Dit document mag op geen enkele wijze of met gebruik van geen enkel middel (geheel of gedeeltelijk) worden gereproduceerd of verspreid zonder de voorafgaande schriftelijke toestemming van Caterpillar Inc.

Het in deze handleiding beschreven product kan auteursrechtelijk beschermde software en mogelijke licenties bevatten. Klanten mogen op geen enkele wijze de genoemde software of hardware reproduceren, distribueren, aanpassen, decompileren, uit elkaar halen, ontcijferen, extraheren, reverse-engineeren, leasen, toewijzen of sublicentiëren, tenzij dergelijke beperkingen verboden zijn door de van toepassing zijnde wetgeving of dergelijke handelingen zijn goedgekeurd door de desbetreffende houders van het auteursrecht onder de licenties.

Het woordmerk en logo's van Bluetooth® zijn geregistreerde handelsmerken die eigendom zijn van Bluetooth SIG Inc. en het gebruik van dergelijke merken door de Bullitt Group Ltd is onder licentie. Alle andere externe handelsmerken en -namen zijn eigendom van hun respectievelijke eigenaars.

OPMERKING

Sommige functies van het hierin beschreven product en accessoires zijn afhankelijk van de geïnstalleerde software en de capaciteit en instellingen van het lokale netwerk. Mogelijk zijn deze niet geactiveerd of beperkt door lokale netwerkkoperatoren of netwerkserviceproviders. Daarom komen de in deze handleiding opgenomen beschrijvingen mogelijk niet exact overeen met het gekochte product of accessoires.

De fabrikant behoudt zich het recht voor om de in deze handleiding opgenomen informatie of specificaties zonder voorafgaande kennisgeving of verplichting te wijzigen of aan te passen.

De fabrikant is niet verantwoordelijk voor de legitimiteit en kwaliteit van producten die u via dit apparaat uploadt of downloadt, waaronder tekst, afbeeldingen, muziek, films en externe software met auteursrechtelijke bescherming. Alle gevolgen die voortvloeien uit de installatie of het gebruik van de genoemde producten op dit apparaat zijn uw verantwoordelijkheid.

IMPORT- EN EXPORTREGELGEVING

Klanten moeten voldoen aan alle toepasselijke export- of importwetgeving en -regelgeving. Klanten moeten alle noodzakelijke overheidsvergunningen en licenties verkrijgen om het in deze handleiding vermelde product, inclusief de software en technische gegevens, te exporteren, herexporteren of importeren.

INHOUD

| | |
|--|----|
| WELKOM BIJ DE CAT® B40 | 6 |
| ROBUUSTE SPECIFICATIES | 6 |
| WAT ZIT ER IN DE DOOS | 7 |
| TOETSFUNCTIES | 7 |
| AAN DE SLAG | 8 |
| SIMKAART(EN) EN/OF GEHEUGENKAART INSTALLEREN | 8 |
| DE BATTERIJ OPLADEN | 8 |
| BELANGRIJKE INFORMATIE OVER HET TOEKOMSTIGE GEBRUIK VAN DE BATTERIJ | 9 |
| UW APPARAAT IN-/UITSCHAKELEN | 9 |
| STARTSCHERM | 9 |
| HOOFDMENU | 10 |
| HET SCHERM VERGRENDELEN EN ONTGRENDELEN | 10 |
| HET SCHERM VERGRENDELEN..... | 10 |
| HET SCHERM ONTGRENDELEN | 10 |
| MELDINGENPANEEL | 11 |
| MELDINGEN EN STATUSINFORMATIE | 11 |
| MEDIA NAAR EN VANAF UW APPARAAT OVERZETTEN | 11 |
| BELLEN | 12 |
| CONTACTEN | 13 |
| SMS EN MMS | 14 |
| BLUETOOTH® | 16 |
| FOTO'S MAKEN EN VIDEO'S OPNEMEN | 17 |
| NAAR FM-RADIO LUISTEREN | 18 |
| ANDERE APPS GEBRUIKEN | 18 |
| AGENDA | 18 |
| ALARM..... | 19 |
| STOPWATCH..... | 19 |
| REKENMACHINE | 19 |
| WERELDKLOK | 19 |
| EENHEIDSOMZETTING..... | 19 |
| APPARAATBEHEER | 19 |
| BELTOON INSTELLEN | 20 |
| TELEFOONSERVICES INSTELLEN | 22 |
| UW APPARAAT BESCHERMEN | 22 |
| UW APPARAAT RESETTEN | 22 |
| BIJLAGE | 23 |
| VOORKOMEN VAN GEHOORSCHADE | 26 |

| | |
|--|----|
| CE/UKCA SAR-NALEVING | 26 |
| FCC-REGELGEVING | 27 |
| RF-BLOOTSTELLINGSINFORMATIE (SAR) | 27 |
| INFORMATIE OVER VERWIJDERING EN RECYCLING..... | 28 |
| VERMINDERING VAN SCHADELIJKE STOFFEN..... | 29 |
| NALEVING EU-REGELGEVING | 29 |
| CAT-B40 SPECIFICATIE..... | 30 |
| EU-CONFORMITEITSVERKLARING (DOC)..... | 31 |
| BRITSE CONFORMITEITSVERKLARING (DOC)..... | 32 |

WELKOM BIJ DE CAT® B40

De robuuste Cat B40 mobiele telefoon is gemaakt om dagelijks uitdagende omstandigheden aan te kunnen, zowel op het werk als in uw vrije tijd. De Cat B40 heeft topspecificaties en dankzij de lange levensduur van de batterij, laat hij u nooit in de steek.

Uw nieuwe mobiele telefoon is gecertificeerd volgens de industriestandaard voor robuustheid en bescherming tegen water en stof. De Cat B40 kan herhaalde valtesten tot 1,8 m (6 voet) aan en is bestand tegen stof en extreme temperaturen. Gemaakt om te overleven in de meest uitdagende omgevingen.

Met functies zoals een batterij met hoge capaciteit, een zaklamp en een uitbreidbare opslag tot maximaal 32 GB, haalt u met uw Cat-telefoon alles uit uw drukke dag.

ROBUUSTE SPECIFICATIES

UW APPARAAT LATEN VALLEN:

- Wel doen: gebruik uw apparaat tot een hoogte van 1,8 meter; het is valbestendig tot op deze hoogte.
- Niet doen: met kracht gooien of van hoger dan 1,8 meter laten vallen. Het apparaat is duurzaam, maar niet onverwoestbaar.

WATERDICHTHEID:

- Wel doen: gebruik uw apparaat in vochtige of natte omstandigheden. Zorg ervoor dat alle onderdelen en klepjes goed zijn afgesloten voordat u hem in en om water gebruikt. Het apparaat is bestand tegen een diepte van 1,2 meter, tot wel 35 minuten.
- Niet doen: langer dan 35 minuten op 1,2 meter diepte of dieper dan 1,2 meter proberen te gebruiken.

STOF- EN KRASBESTENDIG:

- Wel doen: uw apparaat in vuile, stoffige omgevingen gebruiken. De Cat B40 is IP68- en IP69-gecertificeerd, een industriestandaard voor duurzaamheid.

EXTREME TEMPERATUREN:

- Wel doen: uw apparaat binnen het temperatuurbereik van -25°C tot +55°C gebruiken. Kan ook extreme temperatuurschommelingen aan en kan zeer snel schakelen tussen koud en warm, of vice versa.
- Niet doen: buiten het werkingsbereik van -25°C tot + 55°C gebruiken.

WAT ZIT ER IN DE DOOS

- Telefoon
- Snelstartgids
- Garantiebewijs
- USB-stroomkabel
- SIM-uitwerppin

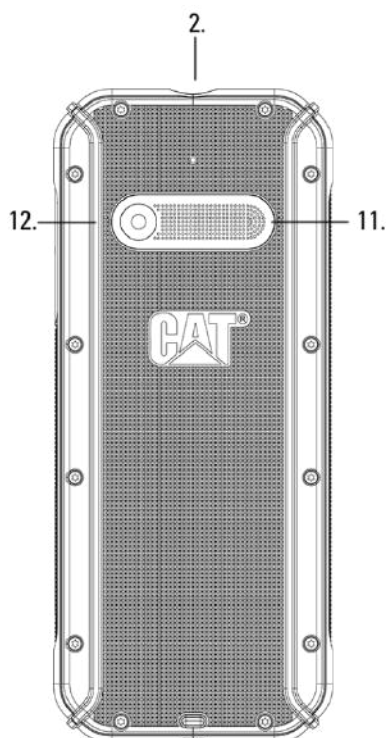
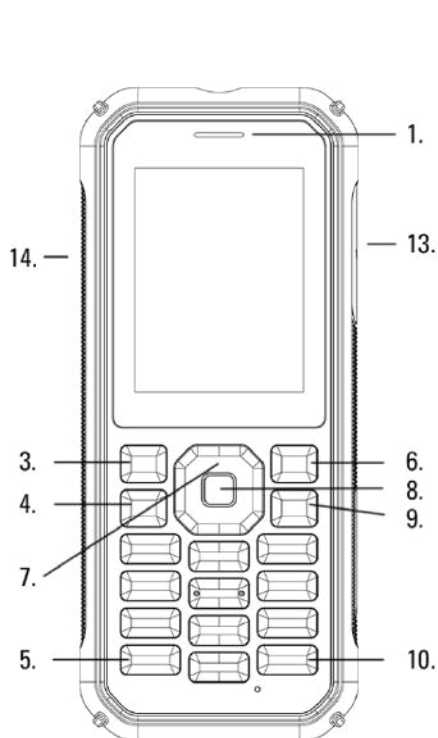

1. KOPTELEFOON
2. ZAKLAMP
3. LINKER SCHERMTOETS
4. TOETS OPROEP/OPNEMEN
5. TOETSENBOARDVERGREDELING
6. RECHTER SCHERMTOETS
7. NAVIGATIEKNOP/ZAKLAMP AAN/UIT
8. OK-TOETS
9. TOETS AAN-UIT/TERUG/OPHANGEN
10. TOETS STILLE MODUS/SHIFT
11. LUIDSPREKER
12. CAMERA
13. USB-POORT
14. AANSLUITING VOOR KOPTELEFOON

TOETSFUNCTIES

AAN-/UIT-TOETS

- Druk in en houd ingedrukt om het apparaat in te schakelen.
- Druk één keer in om het scherm te activeren wanneer het apparaat niet actief is.

NAVIGATIETOETS

- Gebruik de multidirectionele navigatieknop om door menu's te bladeren.

LINKER EN RECHTER SCHERMTOETS

- Deze knoppen komen overeen met de opties die aan de onderkant van het scherm worden getoond (links en rechts).
- De functie van deze knoppen verandert afhankelijk van het menu.

OK-TOETS

- Druk in om een selectie te maken.

AAN DE SLAG

SIMKAART(EN) EN/OF GEHEUGENKAART INSTALLEREN

1. Plaats uw apparaat op een plat, schoon oppervlak met het scherm omhoog.
2. Open het SIM-/SD-klepje rechtsonder op de telefoon.
3. Plaats de meegeleverde pin in het kleine gaatje en druk vervolgens om de simkaarthouder uit te werpen.
4. Plaats de simkaart(en) en geheugenkaart in de sim 1/sim 2/microSD-kaarthouder met de vergulde contactpunten naar boven.
5. Schuif de sim-/SD-kaarthouder zorgvuldig terug in de gleuf.
6. Zorg ervoor dat de gleuf goed wordt afgesloten, zodat de telefoon beschermd blijft tegen water.

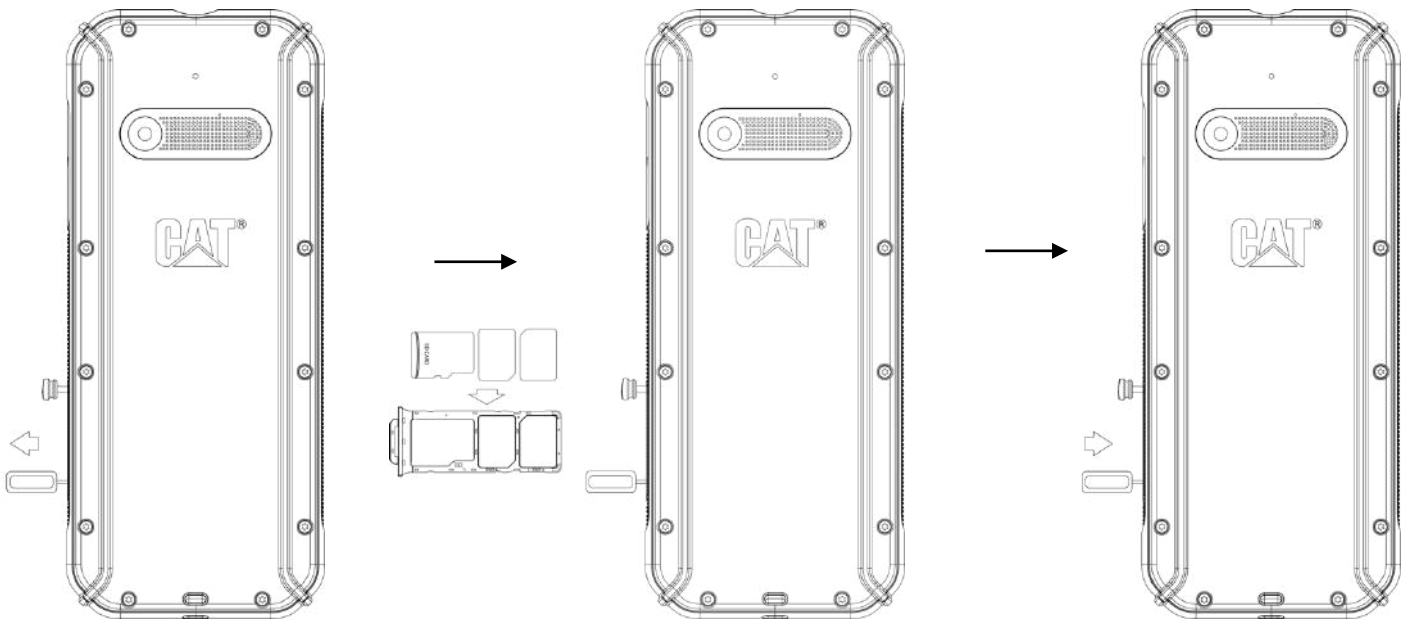

OPMERKING:

- Zorg ervoor dat uw telefoon is uitgeschakeld en losgekoppeld van een externe voedingsbron wanneer u de microSD-kaart of de simkaart plaatst.

DE BATTERIJ OPLADEN

Voordat u uw apparaat voor de eerste keer gebruikt, moet u de batterij opladen.

1. Sluit de USB-stroomkabel aan op de oplaadadapter

Open het afdekplaatje van de USB-poort en sluit de USB-stroomkabel aan op de USB-poort

Gebruik niet teveel kracht bij het aansluiten van de USB-kabel. Eventuele schade veroorzaakt door het onjuist aansluiten van de kabel, wordt niet gedekt door de garantie.

2. Steek de oplader in een stopcontact.

3. De batterij-indicator stopt met knipperen zodra het opladen is afgerond.

Verwijder de USB-kabel uit het apparaat en verwijder de oplader uit het stopcontact. Sluit het afdekplaatje van de USB-poort op het apparaat.

BELANGRIJKE INFORMATIE OVER HET TOEKOMSTIGE GEBRUIK VAN DE BATTERIJ

Als de batterij helemaal leeg is, wordt uw apparaat mogelijk niet onmiddellijk ingeschakeld nadat het opladen is gestart. Laat de batterij een paar minuten opladen voordat u het apparaat probeert in te schakelen. De laadanimatie op het scherm wordt misschien niet getoond gedurende deze periode.

Wanneer de batterij bijna leeg is, schakelt uw apparaat automatisch uit. De tijd die nodig is om de batterij op te laden, hangt af van de leeftijd en de omgevingstemperatuur.

UW APPARAAT IN-/UITSCHAKELEN

INSCHAKELEN

- Houd de **aan/uit-knop ingedrukt** .
- Als er een pincode vereist is, ga dan naar het relevante gedeelte in deze handleiding.

UITSCHAKELEN

- Houd de **aan/uit-knop ingedrukt** .

STARTSCHERM

Het startscherm is het beginpunt waarvandaan u toegang heeft tot de functies van uw apparaat. Vanaf hier kunt u toegang krijgen tot **het hoofdmenu en Contacten**.

Zo ziet uw startscherm eruit:

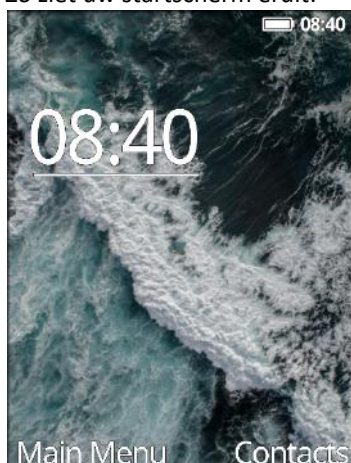

Hoofdmenu

Druk in het startscherm op **OK** om het **hoofdmenu** weer te geven. Gebruik de multidirectionele **navigatieknop** om de door u gekozen app te selecteren.



HET SCHERM VERGRENDELEN EN ONTGRENDELEN

HET SCHERM VERGRENDELEN

1. Als uw apparaat is ingeschakeld, drukt u op de **linker schermtoets** en vervolgens op de **toetsenbordvergrendeling** om het scherm te vergrendelen/ontgrendelen. Zelfs als het scherm vergrendeld is, kunt u nog steeds berichten en oproepen ontvangen.

2. Indien het apparaat een bepaalde periode inactief is, zal het scherm automatisch worden vergrendeld.

- Als u de duur van deze periode wilt aanpassen, kiest u Instellingen  in het **Hoofdmenu**.
- Beweeg de **navigatieknop** (omhoog) en (omlaag) om tussen de **tabbladen** te wisselen.
- Selecteer **Beveiliging > Automatische toetsenbordvergrendeling** om de duur van de periode in te stellen.

HET SCHERM ONTGRENDELEN

Druk op de aan/uit-knop om het scherm te activeren.

Zie voor meer details 'Uw apparaat beschermen met schermvergrendeling' op pagina 22.

OPMERKING:























- Als de automatische schermvergrendeling is uitgeschakeld, drukt u op een willekeurige toets om het scherm te ontgrendelen.

MELDINGENPANEEL

MELDINGEN EN STATUSINFORMATIE

De **statusbalk** verschijnt bovenaan het scherm. Deze geeft meldingsiconen, zoals gemiste oproepen of ontvangen berichten (aan de linkerkant), de telefoonstatusiconen, zoals batterijstatus (aan de rechterkant), en de huidige tijd weer.



| | | | |
|---|--|---|--|
|  | Signaalsterkte van sim1 mobiel netwerk |  | Batterij-indicator, de batterij is vol |
|  | Signaalsterkte van sim2 mobiel netwerk |  | Bluetooth aan |
|  | Signaal van sim1 mobiel netwerk zwak |  | Aan het bellen |
|  | Signaal van sim2 mobiel netwerk zwak |  | Alarm is ingeschakeld |
|  | Geen SIM-kaart |  | Koptelefoon is verbonden |
|  | Gemiste oproep |  | Vliegtuigmodus |
|  | Stille modus |  | Inbox is vol |
|  | Profiel bijeenkomst |  | Nieuw bericht |
|  | Profiel binnen |  | Bericht verzenden |
|  | Profiel buiten |  | Nieuwe MMS |
|  | Zaklamp aan |  | Ongelezen MMS |

SCHERMACHERGRONDEN

UW ACHTERGROND VERANDEREN

1. Druk vanuit het Startscherm op **OK** om **het hoofdmenu** weer te geven.
2. **Instellingen**  > **Schermbelichting** > **Achtergrondinstellingen**.
3. Druk op OK en kies afbeeldingen uit statische achtergronden of de galerij om een achtergrond in te stellen.
4. Selecteer de afbeelding en druk vervolgens op **de linker schermtoets (OK)**.

MEDIA NAAR EN VANAF UW APPARAAT OVERZETTEN

Zet uw favoriete muziek en afbeeldingen over tussen uw apparaat en pc.

1. Sluit uw apparaat op een computer aan met de USB-stroomkabel.
2. Er wordt een venster met meldingen getoond.
3. Selecteer 'Bestandsoverdracht'.

Uw apparaat wordt weergegeven als een verwijderbaar apparaat, waarbij de interne opslag van de telefoon aangegeven wordt. Als er een geheugenkaart is geplaatst, dan zijn de gegevens op de microSD-kaart ook zichtbaar.

VLIEGTUIGMODUS GEBRUIKEN

Sommige locaties kunnen vereisen dat u gegevensverbindingen uitschakelt. In plaats van het apparaat uit te zetten, kunt u de vliegtuigmodus selecteren.

1. Druk vanuit het Startscherm op **OK** om **het hoofdmenu** weer te geven.

2. Selecteer **Instellingen**  > **Profielen > Vliegtuigmodus**

3. Druk op **OK** om deze in te schakelen.

OPMERKING:

- De vliegtuigmodus zal al uw netwerkverbindingen en andere verbindingen verbreken.

BELLEN

Er zijn meerdere manieren om te bellen. U kunt:

BELLEN MET HET TOETSENBORD

Selecteer in het startscherm een telefoonnummer met het toetsenbord en druk op de knop **Oproep**.

Tip: uw apparaat ondersteunt de functie SmartDial. Als u een nummer op het toetsenbord invoert, zoekt de functie SmartDial automatisch door uw lijst met contacten en stelt contacten voor die overeenkomen met het nummer.

BELLEN VANUIT CONTACTEN

1. Selecteer vanuit het startscherm **Contacten** om de lijst met contacten te bekijken.

2. Gebruik de navigatieknop (omhoog) en (omlaag) om een contact te selecteren.

3. Selecteer het telefoonnummer van het contact.

4. Selecteer **Kiezen** of druk op de toets **Bellen** .

BELLEN VANUIT HET BELREGISTER

1. Druk vanuit het Startscherm op **OK** om **Hoofdmenu > Oproeplog**  weer te geven.



2. Gebruik de navigatieknop (omhoog) en (omlaag) om tussen tabbladen te schakelen en de laatste oproepen weer te geven die u hebt gemaakt, ontvangen, geweigerd en gemist.

3. Gebruik de navigatieknop (omlaag) en (omhoog) om een contact uit de lijst te selecteren.

4. Druk op **Oproep** om het contact te bellen.

EEN OPROEP BEANTWOORDEN OF WEIGEREN

Wanneer u een telefoonoproep ontvangt, toont het scherm met binnenkomende oproepen de identiteit van de beller, indien beschikbaar.

1. Om een oproep te beantwoorden, drukt u op **de toets Beantwoorden**  of op **de linker schermtoets (Beantwoorden)**.
2. Als u een oproep wilt weigeren, drukt u op **de toets Ophangen** .
3. Als u een oproep op stil wilt zetten, drukt u op **de rechter schermtoets (Stil)**.

OPMERKING:

- Druk op Ophangen  om terug te keren naar het startscherm.

EEN OPROEP BEËINDIGEN

Druk tijdens een telefoongesprek op **Ophangen**  om op te hangen.

CONTACTEN

Met de app **Contacten** kunt u informatie over uw contacten opslaan en beheren.

DE CONTACTEN-APP OPENEN

Om de app te openen vanuit het startscherm, kunt u:

- Op **de rechter schermtoets** drukken om **Contacten** te openen
- Op **de OK toets** drukken om **Hoofdmenu > Contacten**  te openen.

OPMERKING:

- Uw contacten worden alfabetisch weergegeven in een scrolllijst.

CONTACTEN IMPORTEREN EN EXPORTEREN

Uw contacten importeren:

1. Open **Contacten**.
2. Druk op **de linker schermtoets (Opties)**.
3. Druk op **de navigatieknop (omlaag)** en vervolgens op **Importeer contacten**.
4. Selecteer de bron (geheugenkaart of interne opslag)

Uw contacten exporteren:

1. Open **Contacten**.
2. Druk op **de linker schermtoets (Opties)**.
3. Druk op **de navigatieknop (omlaag)** en vervolgens op **Exporteer contacten**.
4. Selecteer de te exporteren contacten, en druk vervolgens op **de linker schermtoets (Opties) > OK**

5. Selecteer de bestemming (geheugenkaart of interne opslag)

EEN NIEUW CONTACT TOEVOEGEN

1. Druk in uw lijst met contacten op **de linker schermtoets** (Opties) > **Nieuw**.
2. Selecteer de bestemming.
3. Voer naam, telefoonnummer en e-mailadres (optioneel) van het contact in.
4. Selecteer **de linker schermtoets** (Opslaan).

CONTACTEN ZOEKEN

1. Druk in de lijst met contacten op **de navigatieknop (omlaag)** om het vak Zoeken te selecteren.
2. Begin met het typen van de naam van een contact. De overeenkomende namen worden hierboven weergegeven.

CONTACTINFORMATIE BEWERKEN

U kunt altijd de informatie veranderen die u voor een contact hebt opgeslagen.

1. Selecteer in uw lijst met contacten het contact dat u wilt wijzigen.
2. Druk op **OK** (Bewerken).
3. Breng wijzigingen aan in de contactinformatie en druk vervolgens op **de linker schermtoets** (Opslaan). Om de wijzigingen te annuleren, selecteert u de linker schermtoets (Annuleren).

EEN CONTACTPERSOON VERWIJDEREN

1. Selecteer in uw lijst met contacten het contact dat u wilt verwijderen.
2. **Linker schermtoets** (Opties) > **Verwijderen** > **Linker sneltoets** (OK) om te bevestigen.

CONTACTEN GROEPEREN

U kunt verschillende groepen instellen, waarin u uw contacten kunt onderbrengen.

1. Druk in de lijst met contacten op **de navigatieknop (Rechts)** om de groepslijst te bekijken.
2. Druk op **de linker schermtoets** (Opties) om Nieuwe groepen toe te voegen.
3. Selecteer in uw lijst met contacten het contact dat u in een categorie wilt onderbrengen.
4. Druk op **OK** (Bewerken) en vervolgens op **de navigatieknop (Omlaag)** om uw contacten aan een groep toe te wijzen.

SMS EN MMS

BERICHTFUNCTIE OPENEN

Als u de Berichten-app wilt openen:

- Druk vanuit het Startscherm op **OK** om **Hoofdmenu > Berichten**  weer te geven.

Een sms-bericht maken en versturen

U kunt een nieuw sms-bericht aanmaken of een lopende berichtenreeks openen.

1. In **Berichten** selecteert u **Bericht opstellen**.
2. Voer een telefoonnummer in of kies de naam van de contactpersoon door op **OK** te drukken. Als u iets intypt, probeert SmartDial om de tekst te koppelen aan de contacten op het apparaat. Selecteer de voorgestelde ontvanger of ga door met typen.
3. Druk op **de navigatieknop (Omlaag) om naar het sms-veld** te gaan en uw bericht te schrijven.
4. Als uw bericht klaar is, drukt u op **OK** (Verzenden).
5. Als u een bestaande berichtenreeks wilt openen, selecteert u de **Inbox** of **Chat-modus** in **Berichten** en drukt u op **OK**.

OPMERKING:

- Naarmate u meer berichten bekijkt en verstuurt, ontstaat er een berichtendraad.

EEN MULTIMEDIABERICHT MAKEN EN VERSTUREN

U kunt een nieuw sms-bericht aanmaken of een lopende berichtenreeks openen.

1. In **Berichten** Selecteert u **Bericht opstellen**.
2. Voer een telefoonnummer in of kies de naam van de contactpersoon door op **OK** te drukken. Als u iets intypt, probeert SmartDial om de tekst te koppelen aan de contacten op het apparaat. Selecteer de voorgestelde ontvanger of ga door met typen.
3. Druk op **de navigatieknop (Omlaag) om naar het sms- en mms-veld** te gaan om uw bericht te schrijven en media toe te voegen.
4. Als uw bericht klaar is, drukt u op de **linker schermtoets** (Verzenden).
5. Als u een bestaande berichtenreeks wilt openen, selecteert u de **Inbox** in **Berichten** en drukt u op **OK**.

EEN BERICHT OPENEN EN BEANTWOORDEN

1. Selecteer een sms- of multimedias berichtenreeks in de **Inbox** of **Chat-modus** om deze te openen.
2. Druk **op OK om** uw antwoord te schrijven in het berichtenveld.
3. Als u klaar bent, drukt u op **OK** (Verzenden).

BERICHTINSTELLINGEN AANPASSEN

Druk in de berichtenlijst op de **linker schermtoets** (Opties) > Instellingen.

Kies uit:



- SMS: bezorgbevestiging instellen (aan/uit).
- MMS: automatisch berichten ophalen instellen (uit/aan inclusief roamen/aan behalve bij roamen).
- Push-berichten: WAP-push instellen (aan/uit).

BLUETOOTH®

Bluetooth maakt draadloos verbinding met andere Bluetooth-apparaten, zodat u bestanden met uw vrienden kunt delen, handsfree kunt bellen met een Bluetooth-koptelefoon of zelfs foto's van uw apparaat naar een computer kunt overzetten.

Als u Bluetooth gebruikt, vergeet dan niet om binnen 10 meter te blijven van het Bluetooth-apparaat waarmee u verbinding wilt maken. Let erop dat obstakels, zoals muren of andere elektronische apparatuur de Bluetooth-verbinding kunnen verstoren.

BLUETOOTH INSCHAKELEN

1. Druk vanuit het Startscherm op **OK** om **Hoofdmenu > Instellingen**  weer te geven
2. Gebruik **de navigatieknop (Omlaag)** en selecteer vervolgens Bluetooth.
3. Druk op **OK** om Bluetooth in te schakelen. Het Bluetooth-icoon  verschijnt in de statusbalk.

EEN BLUETOOTH-APPARAAT KOPPELEN EN VERBINDEN

Voordat u Bluetooth kunt gebruiken, moet u uw apparaat met een ander Bluetooth-apparaat koppelen:

1. Zorg ervoor dat de Bluetooth-functie op uw apparaat is ingeschakeld en ingesteld op Voor iedereen zichtbaar.
2. Druk vanuit het Startscherm op **OK** om **Hoofdmenu > Instellingen**  **> Bluetooth** weer te geven
3. Selecteer **Gekoppelde apparaten** en druk vervolgens op **de linker schermtoets (Toevoegen)** om te zoeken naar Bluetooth-apparaten in de buurt.
4. Selecteer het apparaat waarmee u wilt koppelen uit de lijst.
5. Volg de scherminstructies om de verbinding af te ronden.

OPMERKING:

- Zodra u een apparaat heeft gekoppeld, wordt u niet gevraagd om een wachtwoord in te voeren om opnieuw verbinding te maken.

BESTANDEN VERSTUREN VIA BLUETOOTH

1. Druk in het Startscherm op **OK** om **het Hoofdmenu** weer te geven
2. Selecteer **Organiseren**  **> Bestand** en selecteer het bestand dat u wilt verzenden.
3. **Linker schermtoets (Opties) > Verzenden > Bluetooth** > Selecteer een gekoppeld apparaat.

VERBINDING VERBREKEN MET OF ONTKOPPELEN VAN BLUETOOTH-APPARATEN

Bluetoothverbinding verbreken:

1. Druk vanuit het Startscherm op **OK** om **Hoofdmenu > Instellingen weer te geven** .
2. Gebruik **de navigatieknop (Omlaag)** en selecteer vervolgens Bluetooth.
3. Druk op **OK om Bluetooth uit te schakelen.**

Bluetooth-apparaat ontkoppelen:

1. Ga vanuit de Bluetooth-lijst naar de lijst met gekoppelde apparaten en selecteer het apparaat dat u wilt ontkoppelen.
2. Druk **op de linker schermtoets** (Opties) om het apparaat te verwijderen.

FOTO'S MAKEN EN VIDEO'S OPNEMEN

U kunt uw CAT B40 gebruiken om foto's en video's te maken en te delen.

UW CAMERA OPENEN

Als u de Camera-app wilt openen:

- Druk in het startscherm op **OK om** naar **Hoofdmenu > Camera**  te gaan

Druk op **de rechter schermtoets** (Terug) om de camera-app te sluiten.

EEN FOTO MAKEN EN EEN VIDEO OPNEMEN

1. Druk in het Startscherm op **OK om Hoofdmenu > Camera**  weer te geven.
2. Druk op de **rechter navigatieknop** en selecteer **Video** of **Camera** om te wisselen tussen de foto- en videomodus.
3. Gebruik **de navigatieknop** (Omhoog) en (Omlaag) om in en uit te zoomen.
4. Druk op **OK om** een foto te maken of om een video op te nemen.

OPMERKING:

Druk op **de linker schermtoets** (Opties) en selecteer vervolgens **Instellingen** om de camera- en video-instellingen te wijzigen.

FOTO'S BEKIJKEN

In de Fotomodus kunt u uw foto's in de Camera-app bekijken door op **de linker schermtoets** (Opties) > **Afbeeldingenviewer** te drukken.

- Selecteer een foto om deze in de modus volledig scherm te bekijken. Gebruik de navigatieknop (Links) en (Rechts) om foto's te bekijken.

OPMERKING:

- U kunt uw foto's vanuit het **hoofdmenu** bekijken door **Afbeelding**  te selecteren.

VIDEO'S BEKIJKEN

In de Videomodus kunt u uw video's in de Camera-app bekijken door op **de linker schermtoets** (Opties) > **Videodirectory bekijken te drukken**.

- Selecteer een video en druk er vervolgens op om deze af te spelen.
- Druk op **de rechter schermtoets** (Stoppen/Afsluiten) om terug te keren naar de lijst met video's

NAAR FM-RADIO LUISTEREN

U kunt naar FM-radiostations luisteren in de applicatie FM-radio.

FM-RADIO AFSTELLEN

1. Druk in het Startscherm op **OK** om **Hoofdmenu > FM-radio**  weer te geven.
2. Druk op **de linker schermtoets** (Opties) als u hierom wordt gevraagd, selecteer vervolgens **Automatisch scannen en opslaan** om alle beschikbare stations te scannen.

Handmatig en automatisch scannen:

- Gebruik **vanuit het startscherm van FM-radio de navigatieknop** (Links) en (Rechts) om handmatig op een frequentie af te stemmen.

OPMERKING:

- De radio werkt alleen als de koptelefoon is aangesloten, omdat deze als antenne wordt gebruikt.
- Als u alle beschikbare kanalen wilt bekijken, drukt u op de linker schermtoets (Opties) en selecteert u de lijst met kanalen.
- Om de FM-radio uit te schakelen, drukt u op **de rechter schermtoets** (Afsluiten).

ANDERE APPS GEBRUIKEN

AGENDA

Gebruik **de Agenda** om gebeurtenissen, vergaderingen en afspraken te maken en te beheren.

1. Druk vanuit het Startscherm op **OK** om **het hoofdmenu** weer te geven.
2. Selecteer **Organiseren**  **> Agenda**.

EEN GEBEURTENIS MAKEN

1. Selecteer **AGENDA** en druk vervolgens op **de linker schermtoets** (Toevoegen) om een gebeurtenis toe te voegen.
2. Voer de naam en locatie van de gebeurtenis in.
3. Stel de tijd van de gebeurtenis in en stel een herinnering in.
4. Zodra alle informatie is ingevoerd, drukt u op **de linker schermtoets** (Opslaan).

ALARM

U kunt tot drie alarmen instellen of bestaande alarmen aanpassen.

1. Druk vanuit het Startscherm op **OK** om **het hoofdmenu** weer te geven.
2. Selecteer **Alarm**.

STOPWATCH

1. Druk vanuit het Startscherm op **OK** om **het hoofdmenu** weer te geven.
2. Selecteer **Apps**  > **Stopwatch**
3. Druk op de **linker schermtoets** om te starten, te stoppen en verder te gaan.
4. Selecteer **OK** om de stopwatch te resetten.

REKENMACHINE

1. Druk vanuit het Startscherm op **OK** om **het hoofdmenu** weer te geven.
2. Selecteer **Apps**  > **Rekenmachine** om de app te openen.
 - Gebruik het cijfertoetsenbord om gegevens in te voeren en **de navigatieknop** om wiskundige functies te selecteren.
 - Gebruik **de rechter schermtoets** (Wissen) om een nummer te verwijderen of **de linker schermtoets** (Alles wissen) om alle nummers te verwijderen.

WERELDKLOK

1. Druk vanuit het Startscherm op **OK** om **het hoofdmenu** weer te geven.
2. Selecteer **Apps**  > **Wereldklok** om de app te openen.
 - In de app Wereldklok kunt u de tijdzone van een stad toevoegen of verwijderen, en de zomertijd instellen.

EENHEIDSOMZETTING

1. Druk vanuit het Startscherm op **OK** om **het hoofdmenu** weer te geven.
2. Selecteer **Apps**  > **Eenheidsomzetting** om de app te openen.

APPARAATBEHEER

Druk vanuit het Startscherm op **OK** om **Hoofdmenu** > **Instellingen** weer te geven en uw apparaat in te stellen.

DATUM EN TIJD INSTELLEN

Als u de datum- en tijdstellingen handmatig wilt aanpassen:

1. Druk vanuit het Startscherm op **OK** om **het hoofdmenu** weer te geven.

2. **Instellingen**  > **Telefooninstellingen** > **Tijd en Datum**.
3. Selecteer **Tijd instellen**, voeg de juiste datum toe en selecteer **OK**.
4. Selecteer **Datum instellen**, voeg de juiste tijd toe en selecteer **OK**.
5. Selecteer **Tijdnotatie** en schakel de 12/24-uurs klok in/uit.
6. Selecteer **Datumnotatie** en kies de gewenste datumweergave.
7. Selecteer **Tijdsinstellingen bijwerken** en werk de datum en tijd automatisch bij met de door uw netwerk gehanteerde tijd.

BEELDSCHERMINSTELLINGEN AANPASSEN

Als u de schermhelderheid op uw apparaat wilt configureren:

1. Druk vanuit het Startscherm op **OK** om **het hoofdmenu** weer te geven.

2. **Instellingen**  > **Beeldscherm** > **Contrast**.

Gebruik de navigatieknop (Links) en (Rechts) om de schermhelderheid aan te passen.

Helderheidsinstellingen worden automatisch opgeslagen als u de optie verlaat.

DE INACTIEF TIJD AANPASSEN VOORDAT HET SCHERM WORDT UITGESCHAKELD

Als uw apparaat gedurende een bepaalde tijd niet wordt gebruikt, wordt het scherm uitgeschakeld om de batterij te sparen. U kunt een langere of kortere inactiviteitsduur instellen:

1. Druk vanuit het Startscherm op **OK** om **het hoofdmenu** weer te geven.

2. **Instellingen**  > **Beeldscherm** > **Achtergrondverlichting**.

Selecteer hoelang u wilt dat uw scherm wordt verlicht voordat het wordt uitgeschakeld.

OPMERKING:

Als uw apparaat in de slaapstand staat, drukt u op de Aan/Uit-knop om het scherm te activeren.

BELTOON INSTELLEN

BELTONEN VERANDEREN

1. Druk vanuit het Startscherm op **OK** om **het hoofdmenu** weer te geven.
2. Selecteer **Instellingen**  > **Profielen**, druk op **de linker schermtoets** en selecteer **Instellingen** > **Beltoon**
3. Een voorbeeld van elke beltoon wordt afgespeeld als u de navigatieknop (Omhoog) en (Omlaag) gebruikt om te navigeren.
4. Gebruik **de linker schermtoets** om uw beltoon te kiezen.

BELTOONVOLUME AANPASSEN

U kunt het beltoonvolume aanpassen in Instellingen.

1. Druk vanuit het Startscherm op **OK** om **het hoofdmenu** weer te geven.
2. Selecteer **Instellingen**  > **Profielen**, druk op **de linker schermtoets** en selecteer **Instellingen > Volume aanpassen**.
3. Gebruik **de navigatieknop** (Omhoog) en (Omlaag) om de volumes te selecteren voor het inschakelgeluid, beltonen, berichten en uw alarm.

DE STILLE MODUS INSCHAKELEN

- Houd in het startscherm de #-knop ingedrukt om alle geluiden te dempen, behalve media en alarmen.

APPARAAT INSTELLEN OP TRILLEN VOOR BINNENKOMENDE OPROEPEN EN WAARSCHUWINGEN

1. Druk vanuit het Startscherm op **OK** om **het hoofdmenu** weer te geven.
2. Selecteer **Instellingen**  > **Profielen**, druk op **de linker schermtoets** en selecteer **Instellingen > Type beltoon**.
3. Gebruik **de navigatieknop** (Omhoog) en (Omlaag) om de typen te selecteren voor beltonen, berichten en uw alarm.

NAVIGATIETOETSEN

U kunt vanuit het startscherm snelkoppelingen gebruiken om eenvoudig naar bepaalde nuttige functies te gaan: Houd ingedrukt:

- Numerieke toetsen voor toegang tot voorgeprogrammeerde telefoonnummers
- **Navigatieknop (omhoog)** Zaklamp aan/uit
- * en vervolgens **op de linker schermtoets** om het toetsenbord te vergrendelen/ontgrendelen
- # om geluiden te dempen

Druk één keer op:

- **Navigatieknop (Links)** - Berichten openen
- **Navigatieknop (Rechts)** - Profiel openen
- **Navigatieknop (Omhoog)** - Audio openen
- **Navigatieknop (Omlaag)** - Selecteer simkaart(en)

OPMERKING:

U kunt de navigatieknop personaliseren in **Instellingen**  > **Telefooninstellingen > Navigatieknop**.

TELEFOONSERVICES INSTELLEN

UW APPARAAT BESCHERMEN

UW APPARAAT BESCHERMEN MET SCHERMVERGREDELING

U kunt een schermvergrendelingsmethode kiezen om de gegevens op uw Cat B40 veilig houden.

- **Automatische toetsenbordvergrendeling:** als het scherm inactief wordt, vergrendelt het (druk op **de linker schermtoets** en vervolgens op de toets * om te ontgrendelen).

1. Druk vanuit het Startscherm op **OK** om **het hoofdmenu** weer te geven.

2. Selecteer **Instellingen**  > **Beveiliging** > **Automatische toetsenbordvergrendeling** om de tijdsduur in te stellen.

- **Schermsgrendeling:** als het scherm inactief wordt, heeft u een 4-cijferige toegangscode nodig om het te ontgrendelen:

1. Druk vanuit het Startscherm op **OK** om **het hoofdmenu** weer te geven.

2. Selecteer **Instellingen**  > **Beveiliging** > **Telefoon vergrendeld**.

OPMERKING:

Het standaardwachtwoord is 1234.

Als u het wachtwoord wilt wijzigen, gaat u naar **Instellingen** > **Beveiliging** > **Privacywachtwoord wijzigen**.

UW APPARAAT RESETTEN

FABRIEKSGEGEVENS HERSTELLEN

Als u de fabrieksgegevens herstelt, wordt uw apparaat teruggezet naar de instellingen die in de fabriek werden geconfigureerd. Al uw persoonlijke gegevens van de interne opslag, inclusief de systeem- en appinstellingen, worden gewist.

Als u uw apparaat opnieuw instelt, worden er geen systeemsoftware-updates die zijn gedownload of bestanden op een microSD-kaart, zoals muziek of foto's, gewist.

1. Druk vanuit het Startscherm op **OK** om **het hoofdmenu** weer te geven.

2. Selecteer **Instellingen**  > **Telefooninstellingen** > **Fabrieksinstellingen herstellen**.

OPMERKING:

Het standaardwachtwoord is 1234.

BIJLAGE

WAARSCHUWINGEN EN VOORZORGSMATREGELEN

Deze bijlage bevat belangrijke informatie met betrekking tot de bediening van dit apparaat. Het bevat ook informatie over veilig gebruik van het apparaat. Lees deze informatie zorgvuldig door voordat u het apparaat gebruikt.

WATERDICHT BEHUIZING

De USB-poort, de koptelefoonaansluiting en de SIM-poort moeten goed dicht zitten, zodat het apparaat waterdicht is.

GEBRUIK UW APPARAAT NIET ONDER DE VOLGENDE OMSTANDIGHEDEN:

Schakel het apparaat uit wanneer u zich in een situatie bevindt, waarin gebruik verboden is. Bijvoorbeeld:

- Ziekenhuizen en gezondheidszorginstellingen: dit om mogelijke interferentie met gevoelige medische apparatuur te voorkomen.
- Medische apparaten: raadpleeg uw arts en de fabrikant van het apparaat om te bepalen of het gebruik van uw telefoon de werking van uw medische apparaat kan verstoren. Volg de regels en regelgeving van ziekenhuizen en zorginstellingen.
- Fabrikanten van pacemakers raden een minimumafstand van 15 cm aan tussen een apparaat en een pacemaker om mogelijke interferentie met de pacemaker te voorkomen. Als u een pacemaker heeft, dient u het apparaat aan de tegenovergestelde zijde van de pacemaker te gebruiken en mag u deze niet in uw borstzak stoppen.
- Vliegtuigen: informeer bij het personeel van de vliegtuigmaatschappij over het gebruik van draadloze apparatuur aan boord van het vliegtuig. Als uw apparaat een 'vliegtuigmodus' heeft, dan moet u deze inschakelen voordat u aan boord van een vliegtuig gaat.
- Auto's: vanwege de mogelijk interferentie met elektronische apparatuur verbieden sommige voertuigfabrikanten het gebruik van mobiele telefoons in hun voertuigen, tenzij een externe antenne in de installatie aanwezig is.
- Andere apparaten: gebruik uw apparaat niet op een plek waar het schade kan veroorzaken of andere elektronische apparaten kan verstoren.
- Gebieden met explosieven: schakel uw apparaat of draadloze apparaat uit wanneer u zich in een gebied met explosieven bevindt of in gebieden die zijn aangewezen om 'tweewegradio's' of 'elektronische apparaten' uit te schakelen om interferentie met explosiegevaar te voorkomen.
- Mogelijk explosieve atmosfeer: schakel het apparaat uit in een gebied met een mogelijk explosieve atmosfeer en volg alle borden en aanwijzingen. Gebieden die een mogelijk explosieve atmosfeer hebben, omvatten de gebieden waar u normaliter geadviseerd wordt om uw voertuig uit te schakelen. Het veroorzaken van vonken in dergelijke gebieden kan tot een explosie of brand leiden, met lichamelijk letsel of zelfs de dood tot gevolg. Schakel uw apparaat niet in op tanklocaties zoals benzinstations. Neem de beperkingen in acht met betrekking tot gebruik van radioapparatuur in benzinedepots, opslag- en distributielocaties en chemische fabrieken. Neem bovendien de restricties in acht waar ontploffingswerkzaamheden gaande zijn. Voordat u het apparaat gebruikt, moet u uitkijken voor gebieden die een mogelijk explosieve atmosfeer hebben hetgeen vaak, maar niet altijd, duidelijk aangegeven staat. Dergelijke locaties omvatten onder meer benedendeks bij boten, chemische overslag- of opslagfaciliteiten en gebieden waar de lucht chemicaliën of deeltjes bevat, zoals korrels, stof of metaalpoeder. Vraag de fabrikanten van voertuigen die LPG (zoals propaan of butaan) gebruiken of uw telefoon veilig gebruikt kan worden in de nabijheid van het voertuig.
- Een klein percentage mensen kan gevoelig zijn voor black-outs of epileptische aanvallen (zelfs als zij dit nooit eerder hebben gehad) bij blootstelling aan zwaailichten of lichtpatronen, zoals bij het gebruik van LED-flitslicht, het spelen van spelletjes of het bekijken van video. Als u epileptische aanvallen of black-outs heeft gehad of een familiegeschiedenis van dergelijke gevallen heeft, dient u uw arts te raadplegen voordat u die functies gebruikt.

VERKEERSVEILIGHEID

Neem tijdens het gebruik van dit apparaat lokale wet- en regelgeving in acht. Als u het apparaat tijdens het besturen van een voertuig moet gebruiken, dient u bovendien de volgende richtlijnen in acht te nemen:

- Concentreer u op het rijden. Veilig rijden is uw belangrijkste verantwoordelijkheid.
- Bel niet met het apparaat tijdens het rijden. Gebruik handsfree accessoires.
- Om een oproep te plaatsen of te beantwoorden, parkeert u de auto langs de weg voordat u het apparaat gebruikt.
- RF-signalen kunnen invloed hebben op de elektronische systemen van motorvoertuigen. Neem voor meer informatie contact op met de voertuigfabrikant.
- Plaats het apparaat niet op de airbag of in het gebied waar de airbag kan ontploffen in een motorvoertuig. U kunt gewond raken door de kracht van het rondvliegende apparaat als de airbag ontploft.
- Indien u met het vliegtuig reist, zet u uw apparaat in vliegtuigmodus. Het gebruik van draadloze apparaten in een vliegtuig kan de werking van het vliegtuig in gevaar brengen en het draadloze telefoonnetwerk verstoren. Het kan bovendien in strijd met de wet zijn.

WERKOMGEVING

- Gebruik dit apparaat niet en laad het niet op in een stoffige, vochtige of vuile omgeving of een omgeving met magnetische velden. Dit kan tot een storing in het circuit leiden.
- Het apparaat voldoet aan de RF-specificaties als het apparaat nabij uw oor gebruikt wordt of op een afstand van 0,5 cm van uw lichaam. Zorg ervoor dat accessoires zoals de case en houder niet zijn samengesteld uit metalen onderdelen. Houd uw apparaat 0,5 cm van uw lichaam om aan de hiervoor genoemde eis te voldoen.
- Gebruik uw apparaat niet tijdens het opladen op een stormachtige dag met onweer, om gevaar veroorzaakt door bliksem te voorkomen.
- Raak de antenne niet aan tijdens het bellen. Het aanraken van de antenne beïnvloedt de belkwaliteit en leidt tot meer stroomverbruik. Hierdoor kunnen de beltijd en de standby-tijd verminderen.
- Houd u tijdens het gebruik van het apparaat aan de plaatselijke wet- en regelgeving en respecteer de privacy en wettelijke rechten van anderen.
- Houd de omgevingstemperatuur tussen 0°C en 40°C terwijl het apparaat wordt opgeladen. Hou de omgevingstemperatuur tussen -25°C en 55°C terwijl het apparaat de accu gebruikt.

VEILIGHEID VAN KINDEREN

Voldoe aan alle veiligheidsmaatregelen ten aanzien van kinderen. Het is vanwege verstikkingsgevaar gevaarlijk om een kind met uw apparaat of accessoires te laten spelen (inclusief onderdelen die van het apparaat los kunnen raken). Houd kleine kinderen uit de buurt van het apparaat en accessoires.

ACCESSOIRES

Kies alleen batterijen, opladers en accessoires die door de fabrikant van het apparaat goedgekeurd zijn voor gebruik met dit model. Het gebruik van een ander soort oplader of accessoire kan de garantie op het apparaat ongedaan maken, kan een overtreding betekenen van lokale wet- of regelgeving, en kan gevaarlijk zijn. Neem contact op met de verkoper van uw apparaat voor informatie over de beschikbaarheid van goedgekeurde batterijen, opladers en accessoires in de omgeving.

BATTERIJ EN OPLADER

- Trek de oplader uit het stopcontact en het apparaat als deze niet gebruikt wordt.
- De batterij kan honderden keren worden opgeladen en ontladen voordat deze uiteindelijk verslijt.
- Gebruik een stroomvoorziening zoals gedefinieerd in de specificaties van de oplader. Een onjuiste stroomspanning kan leiden brand of een storing van de oplader.
- Als elektrolyt uit de batterij lekt, moet u ervoor zorgen dat de elektrolyt niet in contact komt met huid en ogen. Als het elektrolyt in aanraking komt met de huid of in de ogen terecht komt, spoel dan de ogen onmiddellijk af met schoon water en raadpleeg een dokter.
- Als de batterij tijdens het opladen is vervormd, van kleur verandert of abnormaal heet wordt, stop dan onmiddellijk met het gebruik van het apparaat. Anders kan de batterij gaan lekken, oververhit raken, exploderen of brand veroorzaken.
- Als de USB-voedingskabel is beschadigd (de kabel is bijvoorbeeld blootgelegd of gebroken) of als de stekker losraakt, stop dan onmiddellijk met het gebruik van de kabel. Anders bestaat het risico op een elektrische schok, kortsluiting van de oplader of brand.
- Verbrand dit apparaat niet, omdat het kan ontploffen. De batterij kan ontploffen indien deze wordt doorboord of ernstig wordt beschadigd.
- Pas het apparaat niet aan en herfabriceer het niet, probeer geen vreemde voorwerpen in het apparaat te steken, dompel het apparaat niet onder in water of andere vloeistoffen en stel het niet hieraan bloot, stel het apparaat niet bloot aan vuur, ontploffingen of andere gevaren.
- Laat het apparaat niet vallen. Als het apparaat valt, met name op een harde ondergrond, en u vermoedt dat de het apparaat beschadigd is, brengt u het voor inspectie naar een gekwalificeerde onderhoudslocatie. Onjuist gebruik kan leiden tot brand, explosie of ander gevaar.
- Voer gebruikte apparaten onmiddellijk af conform de lokale regelgeving.
- Zorg er bij het opladen voor dat de oplader in een stopcontact zit dat in de buurt van het apparaat is. De oplader moet makkelijk te bereiken zijn.
- Als het apparaat wordt aangesloten op onjuist gearde apparatuur dan kan dit leiden tot een elektrische schok en het apparaat kan permanent beschadigd raken

LET OP - EXPLOSIEGEVAAR ALS DE BATTERIJ WORDT VERVANGEN DOOR EEN ONJUIST TYPE.

VOER GEBRUIKTE BATTERIJEN AF CONFORM DE AANWIJZINGEN.

SCHOONMAKEN EN ONDERHOUD

- De oplader is niet waterdicht. Houd deze droog. Bescherm de oplader tegen water en damp. Raak de oplader niet aan met natte handen, anders kan er kortsluiting of storing van het apparaat ontstaan en kunt u een elektrische schok krijgen.
- Plaats uw apparaat en oplader niet op plaatsen waar ze door stoten kunnen worden beschadigd. Anders kan dit leiden tot een lekkage van de batterij, een storing van het apparaat, oververhitting, brand of een explosie.
- Plaats geen magnetische opslagmedia zoals magnetische kaarten en diskettes nabij het apparaat. Straling van het apparaat kan daarop opgeslagen informatie wissen.

- Plaats uw apparaat en oplader niet op een locatie met extreem hoge of lage temperaturen. Dit kan tot een ondeugdelijke werking leiden en resulteren in brand of een explosie. Als de temperatuur lager is dan 0°C, kan dit invloed hebben op de prestaties van de batterij.
- Plaats geen scherpe metalen voorwerpen (zoals spelden) nabij de koptelefoon. De koptelefoon kan deze objecten aantrekken en u verwonden.
- Voordat u het apparaat schoonmaakt of een onderhoudsbeurt uitvoert, moet u het apparaat uitschakelen en van de oplader loskoppelen.
- Gebruik geen chemische schoonmaakmiddelen, poeder of andere chemische middelen (zoals alcohol of benzeen) om het apparaat en de oplader schoon te maken. Anders kunnen onderdelen van het apparaat beschadigd raken of kan er brand ontstaan. U kunt het apparaat schoonmaken met een vochtige en zachte antistatische doek.
- Haal het apparaat of accessoires niet uit elkaar. Anders vervalt de garantie op het apparaat en de accessoires, en is de fabrikant niet aansprakelijk voor eventuele schade.
- Als het scherm van het apparaat is gebroken door een botsing met harde voorwerpen, raak het kapotte onderdeel dan niet aan en probeer het niet te verwijderen.
- Stop in dat geval onmiddellijk met het gebruik van het apparaat en neem contact op met een erkend servicecentrum.

Ga als volgt te werk om de blootstelling aan straling te verminderen:

- Gebruik de mobiele telefoon bij goede ontvangst
- Gebruik een handsfreeset
- Zwangere vrouwen dienen de mobiele telefoon uit de buurt van hun buik te houden
- Houd de mobiele telefoon uit de buurt van geslachtsdelen

LOCATIE LABEL

Haal het klepje van de simkaarthouder los, trek de simkaarthouder eruit en verwijder vervolgens de papieren houder waarop het label zichtbaar is.

VOORKOMEN VAN GEHOORSCHADE



Om mogelijke gehoorbeschadiging te voorkomen, mag u niet gedurende lange perioden op een hoog volumenniveau luisteren.

CE/UKCA SAR-NALEVING

Dit apparaat voldoet aan de EU-vereisten (1999/519/EC) betreffende de beperking van blootstelling van het grote publiek aan elektromagnetische velden ter bescherming van de gezondheid.

De beperkingen zijn onderdeel van uitgebreide aanbevelingen ter bescherming van de bevolking. Deze aanbevelingen zijn ontwikkeld en gecontroleerd door onafhankelijke wetenschappelijke organisaties door regelmatige en grondige evaluaties van wetenschappelijke onderzoeken. De meeteenheid voor de aanbevolen limiet van de Europese Raad voor mobiele apparaten is de 'Specific Absorption Rate' (SAR). De SAR-limiet is 2,0 W/kg op gemiddeld 10 gram weefsel. Het voldoet aan de eisen van de internationale commissie inzake niet-ioniserende radiatiebescherming (ICNIRP).

Het apparaat is voor gebruik op het lichaam getest en voldoet aan de blootstellingsrichtlijnen van ICNIRP en de Europese standaard EN 62209-2 voor gebruik met bijbehorende accessoires. Gebruik van andere accessoires die metalen bevatten, kan ervoor zorgen dat er niet aan de naleving van de blootstellingsrichtlijnen van ICNIRP wordt voldaan.

SAR wordt gemeten met het apparaat op een afstand van 5 mm van het lichaam, terwijl het uitzendt op het hoogste gecertificeerde uitgangsvermogen in alle frequentiebanden van het apparaat.

De hoogst gerapporteerde afzonderlijke 10g SAR-waarden onder de CE/UKCA-richtlijnen voor de telefoon staan hieronder vermeld:

Hoofd SAR: 0,928 W/kg, lichaam SAR: 1,506 W/kg, ledematen SAR: 3,036 W/kg.

De hoogst gerapporteerde gelijktijdige 10g SAR-waarden onder de CE/UKCA-richtlijnen voor de telefoon staan hieronder vermeld:

Hoofd SAR: 0,928 W/kg, lichaam SAR: 1,518 W/kg, ledematen SAR: 3,101 W/kg.

Gebruik een handsfree accessoire of andere soortgelijke opties om de blootstelling aan RF-energie te verminderen en dit apparaat uit de buurt van uw hoofd en lichaam te houden. Het apparaat moet 5 mm van het lichaam af worden gedragen om te verzekeren dat het blootstellingsniveau op/onder de geteste niveaus blijft.

Kies riemklemmen, houders of andere op het lichaam gedragen accessoires die geen metalen onderdelen bevatten, om het gebruik op deze manier te ondersteunen. Omhulsels met metalen onderdelen kunnen de RF-prestatie van het apparaat veranderen, inclusief de naleving van de RF-blootstellingsrichtlijnen op een manier die niet getest of gecertificeerd is. Het gebruik van dergelijke accessoires moet worden vermeden.

FCC-REGELGEVING

Deze mobiele telefoon voldoet aan deel 15 van de FCC-regels. De werking is onderworpen aan de volgende twee voorwaarden:

- (1) Dit apparaat mag geen schadelijke interferentie veroorzaken, en (2) dit apparaat moet alle ontvangen interferentie accepteren, inclusief interferentie die een ongewenste werking kan veroorzaken.

Deze mobiele telefoon werd getest en bleek te voldoen aan de grenswaarden voor een klasse B digitaal apparaat uit hoofde van deel 15 van de FCC-regels. Deze limieten zijn bedoeld om een redelijke bescherming te bieden tegen schadelijke storing bij gebruik in een woonomgeving. Dit apparaat genereert, gebruikt en kan hoogfrequente energie uitstralen en kan, indien niet geïnstalleerd en gebruikt in overeenstemming met de aanwijzingen, schadelijke storing veroorzaken in de radiocommunicatie.

Er is echter geen garantie dat er geen storing zal optreden in een bepaalde installatie. Indien dit apparaat schadelijke interferentie veroorzaakt in de ontvangst van radio of televisie, hetgeen bepaald kan worden door het apparaat uit en in te schakelen, wordt de gebruiker aangeraden te trachten de interferentie te verhelpen door een van de volgende maatregelen te nemen:

- Draai of verplaats de ontvangstantenne.
- Vergroot de afstand tussen het apparaat en de ontvanger.
- Sluit het apparaat aan op een stopcontact van een ander circuit dan dat waarop de ontvanger is aangesloten.
- Raadpleeg de verkoper of een ervaren radio/TV-specialist voor hulp.

FCC-OPMERKING:

Let op: veranderingen of wijzigingen die niet uitdrukkelijk zijn goedgekeurd door de voor de naleving verantwoordelijke partij kunnen de bevoegdheid van de gebruiker om de apparatuur te bedienen, ongeldig maken.

RF-BLOOTSTELLINGSINFORMATIE (SAR)

Deze mobiele telefoon is zo ontworpen en geproduceerd dat de door de Federal Communications Commission van de VS vastgestelde grenzen voor blootstelling aan radiofrequentie-energie (RF-energie) niet worden overschreden.

Tijdens SAR-tests werd dit apparaat ingesteld om te zenden op het hoogste gecertificeerde vermogensniveau in alle geteste frequentiebanden, en geplaatst op posities die RF-blootstelling tijdens gebruik simuleren tegen het hoofd zonder scheiding, en dichtbij het lichaam op een afstand van 10 mm. Hoewel de SAR wordt bepaald op het hoogst gecertificeerde vermogensniveau, kan het werkelijke SAR-niveau van het apparaat tijdens het gebruik ver onder de maximale waarde liggen. Dit komt omdat de telefoon is ontworpen om op meerdere energieniveaus te werken, zodat alleen het vermogen wordt gebruikt dat nodig is om het netwerk te bereiken. Over het algemeen geldt dat hoe dicht u bij de antenne van een draadloos basisstation bent, hoe lager het uitgangsvermogen is.

De blootstellingsnorm voor draadloze apparaten die gebruik maken van een meeteenheid staat bekend als de Specific Absorption Rate, of SAR.

De door de FCC gestelde SAR-grenswaarde is 1,6 W/kg.

Deze mobiele telefoon voldoet aan de SAR voor de algemene bevolking/ongecontroleerde blootstellingslimieten in ANSI/IEEE C95.1-1992 en is getest in overeenstemming met de meetmethoden en -procedures zoals gespecificeerd in IEEE1528. De FCC heeft een apparatuurvergunning verleend voor dit model, waarbij alle gerapporteerde SAR-niveaus zijn aangemerkt als in overeenstemming met de FCC-richtlijnen voor RF-blootstelling. SAR-informatie over dit telefoonmodel is geregistreerd bij de FCC en kan worden gevonden in de sectie Display Grant van www.fcc.gov/oet/ea/fccid door te zoeken op FCC ID: ZL5B40E.

Voor deze mobiele telefoon is de hoogste gerapporteerde SAR-waarde voor gebruik tegen het hoofd 0,98 W/kg en voor gebruik in de buurt van het lichaam 0,83 W/kg.

Hoewel er verschillen kunnen zijn tussen de SAR-niveaus van verschillende telefoons en op verschillende posities, voldoen ze allemaal aan de overheidsvereisten.

De SAR-conformiteit voor gebruik op het lichaam is gebaseerd op een afstand van 15 mm tussen het apparaat en het menselijk lichaam. Draag dit apparaat minimaal 15 mm van uw lichaam om te verzekeren dat het RF-blootstellingsniveau op of onder het gerapporteerde niveau ligt. Om de werking op het lichaam te ondersteunen, kiest u riemclips of holsters die geen metalen onderdelen bevatten, om een afstand van 15 mm tussen dit apparaat en uw lichaam te behouden.

RF-blootstelling aan de naleving van een op het lichaam gedragen accessoire dat metaal bevat, werd niet getest en gecertificeerd, en als zodanig moeten accessoires die op het lichaam gedragen worden vermeden.

INFORMATIE OVER VERWIJDERING EN RECYCLING

Dit symbool op het apparaat (en eventuele meegeleverde batterijen) geeft aan dat zij niet mogen worden weggegooid als normaal huisvuil. Gooi het apparaat of batterijen niet bij het restafval. Het apparaat (en eventuele batterijen) dient aan het einde van de levensduur ingeleverd te worden bij een gecertificeerde inzamellocatie voor recycling of correcte verwijdering.



Voor meer gedetailleerde informatie over recycling van het apparaat of batterijen kunt u contact opnemen met uw lokale overheid, het afvalbedrijf of de winkel waar u het apparaat gekocht hebt.

De verwijdering van het apparaat valt onder de richtlijn Afgedankte elektrische en elektronische apparatuur (AEEA) van de Europese Unie. De reden waarom afgedankte elektrische en elektronische apparatuur (AEEA) en batterijen van ander afval gescheiden moeten worden, is om de mogelijke milieu-impact van gevaarlijke stoffen op de volksgezondheid te minimaliseren.

VERMINDERING VAN SCHADELIJKE STOFFEN

Dit apparaat voldoet aan de EU Registratie, Evaluatie, Autorisatie en Beperking van Chemicaliën (REACH) Verordening (EU Verordening (EG) nr. 1907/2006 (REACH) van het Europees Parlement en de Raad) en de EU Restrictie van Gevaarlijke Stoffen (RoHS).

Richtlijn (Richtlijn 2011/65/EU (RoHS) en de wijzigingsrichtlijn (EU) 2015/863 van het Europees Parlement en de Raad). Voor meer informatie over de REACH-naleving van het apparaat gaat u naar de website www.catphones.com/certification. Aangeraden wordt om de website regelmatig te bezoeken voor actuele informatie.

NALEVING EU-REGELGEVING

De fabrikant van het apparaat verklaart hierbij dat het apparaat voldoet aan de essentiële vereisten en andere relevante bepalingen van Richtlijn 2014/53/EU. Ga voor de conformiteitsverklaring naar de website: www.catphones.com/support/

OPMERKING:

Neem de nationale regelgeving in acht op de locatie waar het apparaat gebruikt zal worden. Er kunnen beperkingen gelden voor het gebruik van het apparaat in sommige of alle lidstaten van de Europese Unie (EU).

Sommige bands zijn mogelijk niet in alle landen of regio's beschikbaar. Neem contact op met de lokale netwerkaanbieder voor meer informatie. Maximaal radiofrequentievermogen dat wordt uitgezonden in de frequentiebanden waarin de radioapparatuur werkt:

Het maximale vermogen voor alle banden is minder dan de hoogste grenswaarde gespecificeerd in de bijbehorende geharmoniseerde standaard. Het maximale vermogen voor alle banden is minder dan de hoogste grenswaarde gespecificeerd in de bijbehorende geharmoniseerde standaard.

De frequentiebanden en nominale grenswaarden voor het zendvermogen van deze radioapparatuur zijn als volgt:

| Banden | Geleide stroom (dBm) |
|-------------|----------------------|
| GSM 900 | 33 |
| GSM 1800 | 30 |
| WCDMA B1 | 22 |
| WCDMA B8 | 23 |
| FDD-LTE B1 | 22 |
| FDD-LTE B3 | 23 |
| FDD-LTE B7 | 23 |
| FDD-LTE B8 | 23,5 |
| FDD-LTE B20 | 23,5 |
| FDD-LTE B28 | 23,5 |
| BT/EDR | 9,5 |

CAT-B40 SPECIFICATIE

| | |
|--------------------------|--|
| Besturingssysteem | Gepatenteerde Unisoc |
| Processor | Unisoc T117 |
| Geheugen | 128 MB RAM 64 MB ROM |
| Mobiel Netwerk | 2G GSM 2, 3, 5, 8 3G UMTS 1, 2, 5, 8 4G LTE 1, 3, 7, 8, 28 |
| Scherm | Grootte 2,4", 240*320, QVGA |
| Camera | 2 MP, alleen camera aan de achterkant |
| Verbinding | Audio-aansluiting: 3,5 mm Bluetooth: 5.0 USB: Type C-USB 2.0 SIM type: Nano SIM |
| Batterij | 1800 mAh |
| Overige | Beschermingsgraad: IP69 Valhoogte: 1,8 m |
| Afmetingen | 145*62*18 mm |
| Gewicht | 157 g |

* Ontwerp en specificaties kunnen zonder voorafgaande kennisgeving worden gewijzigd.

EU-CONFORMITEITSVERKLARING (DOC)

Producent:

Naam: Bullitt Mobile Limited

Adres: One Valpy, Valpy Street, Reading, Berkshire, RG1 1AR, Verenigd Koninkrijk

Radioapparatuur:

Model: CAT B40

Object van de verklaring: mobiele telefoon

Radiorelateerde softwareversie: Dual SIM: LTE_D03140.10_B40

Enkele simkaart: LTE_S03140.10_B40

Meegeleverde accessoires en onderdelen: batterij, USB-kabel, koptelefoon

Wij, Bullitt Mobile Limited, verklaren onder onze eigen verantwoordelijkheid dat het hierboven beschreven product conform de volgende relevante harmonisatiewetgeving van de Europese Unie is: **RE-richtlijn (2014/53/EU), RoHS-richtlijnen (2011/65/EU) en (EU)2015/863**

De volgende geharmoniseerde normen en/of andere relevante normen zijn toegepast:

1. Gezondheid en veiligheid (artikel 3.1(a) van de RE-richtlijn)

- EN IEC 62368-1:2020+A11:2020
- EN 50360:2017
- EN 50566:2017
- EN 62209-1:2016
- EN 62209-2:2010+A1:2019
- EN 62479:2010
- EN 50663:2017
- EN 50332-1:2013
- EN 50332-2:2013

2. Elektromagnetische compatibiliteit (artikel 3.1(b) van de RE-richtlijn)

- EN 301 489-1 V2.2.3 (2019-11)
- EN 301 489-17 V3.2.4 (2020-09)
- Concept EN 301 489-52 V1.1.0 (2016-11)
- EN 55032:2015+A11:2020
- EN 55035:2017

3. Radiospectrumgebruik (artikel 3, lid 2, van de Radioapparatuurrichtlijn)

- EN 300 328 V2.2.2 (2019-07)
- EN 301 511 V12.5.1 (2017-03)
- EN 301 908-1 V13.1.1 (2019-11)
- EN 301 908-2 V13.1.1 (2020-06)
- EN 301 908-13 V13.1.1 (2019-11)
- EN 303 345-1 V1.1.1 (2019-06)
- Concept EN 303 345-3 V1.1.0 (2019-11)

De aangemelde instantie (Naam: **Element Materials Technology Portland-Evergreen, Inc.**, ID: **0981**) heeft de conformiteitsbeoordeling uitgevoerd overeenkomstig bijlage III, module B van de richtlijn inzake radioapparatuur 2014/53/EU en heeft het certificaat van EU-typeonderzoek (ref. nr.: 192140457-AA/00) afgegeven met betrekking tot de essentiële vereisten van artikel(en) 3.1a, 3.1b en 3.2.

Ondertekend voor en namens: Bullitt Mobile Limited

Plaats: One Valpy, Valpy Street, Reading, Berkshire, RG1 1AR, Verenigd Koninkrijk, **Datum:** 30 maart 2021

Naam: Arlen Huang, **Functie:** Director of Quality, **Handtekening:**

BRITSE CONFORMITEITSVERKLARING (DOC)

Producent:

Naam: Bullitt Mobile Limited

Adres: One Valpy, Valpy Street, Reading, Berkshire, RG1 1AR, Verenigd Koninkrijk

Radioapparatuur:

Model: CAT B40

Object van de verklaring: mobiele telefoon

Radiogerelateerde softwareversie: Dual SIM: LTE_D03140.10_B40

Enkele simkaart: LTE_S03140.10_B40

Meegeleverde accessoires en onderdelen: batterij, USB-kabel, koptelefoon

Wij, Bullitt Mobile Limited, verklaren onder onze eigen verantwoordelijkheid dat het hierboven beschreven product conform de volgende relevante harmonisatiewetgeving van de Europese Unie is: Verordening radioapparatuur 2017 (SI 2017 nr. 1206, zoals gewijzigd)

De volgende geharmoniseerde normen en/of andere relevante normen zijn toegepast:

De volgende vastgestelde normen en/of andere relevante normen zijn toegepast:

1. Gezondheid en veiligheid (UK RER Regulation 6(1)(a))

- BS EN IEC 62368-1:2020+A11:2020
- BS EN 50360:2017
- BS EN 50566:2017
- BS EN 62209-1:2016
- BS EN 62209-2:2010+A1:2019
- BS EN 62479:2010
- BS EN 50663:2017
- BS EN 50332-1:2013
- BS EN 50332-2:2013

2. Elektromagnetische compatibiliteit (UK RER Regulation 6(1)(b))

- EN 301 489-1 V2.2.3 (2019-11)
- EN 301 489-17 V3.2.4 (2020-09)
- Concept EN 301 489-52 V1.1.0 (2016-11)
- BS EN 55032:2015+A11:2020
- BS EN 55035:2017+A11:2020

3. Radiofrequentiespectrumgebruik (UK RER-verordening 6 (2))

- EN 300 328 V2.2.2 (2019-07)
- EN 301 511 V12.5.1 (2017-03)
- EN 301 908-1 V13.1.1 (2019-11)
- EN 301 908-2 V13.1.1 (2020-06)
- EN 301 908-13 V13.1.1 (2019-11)
- EN 303 345-1 V1.1.1 (2019-06)
- Concept EN 303 345-3 V1.1.0 (2019-11)

De goedgekeurde instantie (Naam: Element Materials Technology Warwick Ltd., ID: 0891) heeft de conformiteitsbeoordeling uitgevoerd overeenkomstig Schema 3, deel B van de Verordening inzake radioapparatuur 2017 (SI 2017 nr. 1206, zoals gewijzigd) en heeft het certificaat van typeonderzoek voor het Verenigd Koninkrijk (ref. Nr.: EMA21RER0005) afgegeven met betrekking tot de essentiële vereisen van artikel(en) 6(2), 6(1)(a), 6(1)(b).

Ondertekend voor en namens: Bullitt Mobile Limited

Plaats: One Valpy, Valpy Street, Reading, Berkshire, RG1 1AR Verenigd Koninkrijk, **Datum:** 30 maart 2021

Naam: Arlen Huang, **Functie:** Director of Quality, **Handtekening:**



© 2021 Caterpillar. Alle rechten voorbehouden. CAT, CATERPILLAR, LET'S DO THE WORK, hun respectievelijke logo's, 'Caterpillar Yellow', de 'Power Edge' en Cat 'Modern Hex'-handelsimago's, evenals hierin gebruikte zakelijke en productidentiteit, zijn handelsmerken van Caterpillar en mogen niet zonder toestemming worden gebruikt.
www.cat.com / www.caterpillar.com

Bullitt Mobile Ltd. is een licentiehouder van Caterpillar Inc.
Handelsmerken van Bullitt Mobile Ltd. en van derden zijn eigendom van hun respectievelijke eigenaars.