

User Manual

GETTING STARTED? EASY.



ZS8651DWD

NL. Gebruiksaanwijzing
Was-droogcombinatie

ZANUSSI

GA NAAR ONZE WEBSITE VOOR:



Advies over gebruik, brochures, het oplossen van problemen, service- en reparatie-informatie:

www.zanussi.com/support

VEILIGHEIDSINFORMATIE

Lees zorgvuldig de meegeleverde instructies voor installatie en gebruik van het apparaat. De fabrikant is niet verantwoordelijk voor verwondingen of schade die voortvloeit uit de onjuiste installatie of het onjuiste gebruik. Bewaar de instructies altijd op een veilige, toegankelijke plek voor toekomstig gebruik.

VEILIGHEID VAN KINDEREN EN KWETSBARE PERSONEN



WAARSCHUWING!

Gevaar voor verstikking, letsel of permanente invaliditeit.

- Dit apparaat kan worden gebruikt door kinderen van 8 jaar en ouder en door mensen met een beperkt lichamelijk, zintuiglijk of verstandelijk vermogen of een gebrek aan ervaring en kennis, indien zij onder toezicht staan of instructies hebben gekregen over het veilig gebruiken van het apparaat en indien zij de gevaren begrijpen.
- Kinderen tussen de 3 en 8 jaar oud en personen met zware en complexe beperkingen dienen altijd uit de buurt van het apparaat te worden gehouden, tenzij ze voortdurend onder toezicht staan.
- Kinderen jonger dan 3 jaar dienen, tenzij zij voortdurend onder toezicht staan, bij het apparaat uit de buurt te worden gehouden.
- Houd toezicht op kinderen om te voorkomen dat zij met het apparaat gaan spelen.
- Houd alle verpakking uit de buurt van kinderen en gooi het op passende wijze weg.
- Houd reinigingsmiddelen uit de buurt van kinderen.
- Houd kinderen en huisdieren uit de buurt van het apparaat als de deur open staat.

- Als het apparaat is voorzien van een kinderslot, dient dit te worden geactiveerd.
- Kinderen mogen zonder toezicht geen reinigings- en onderhoudswerkzaamheden aan het apparaat uitvoeren.

ALGEMENE VEILIGHEID

- De specificatie van dit apparaat niet wijzigen.
- Dit apparaat is bedoeld voor gebruik in huishoudelijke en soortgelijke toepassingen, zoals:
 - keukenruimten van personeel in winkels, kantoren en andere werkrumten;
 - door gasten in hotels, motels, bed & breakfast en andere woonomgevingen;
 - ruimtes voor gemeenschappelijk gebruik in gebouwen of flats of in wasserettes.
- Het apparaat dient geïnstalleerd te worden als een vrijstaand product of onder het aanrecht als daar genoeg ruimte voor is.
- Installeer het apparaat niet achter een vergrendelbare deur, een schuifdeur of een deur met een scharnier aan de tegenovergestelde zijde, waardoor de deur van het apparaat niet volledig geopend kan worden.
- Steek de stekker pas in het stopcontact als de installatie is voltooid. Zorg ervoor dat de stekker toegankelijk is na de installatie.
- De ventilatieopeningen in de onderkant mogen niet worden afgedekt door tapijt, een mat of andere soorten vloerbedekking.
- **WAARSCHUWING:** Het apparaat mag niet van stroom worden voorzien door een extern schakelapparaat, zoals een tijdklok, of aangesloten worden op een circuit dat door het elektriciteitsbedrijf regelmatig aan en uit wordt geschakeld.
- Zorg voor een goede luchtventilatie in de ruimte waar het apparaat geïnstalleerd is, om het terugstromen van ongewenste gassen van apparaten in de ruimte die op gas of andere brandstoffen werken, zoals open haarden, te voorkomen.
- De lucht mag niet worden afgevoerd via een kanaal dat wordt gebruikt voor uitlaatgassen van apparaten die gas of andere brandstoffen verbranden.

- De waterdruk bij het watertoevoerpunt van de aansluiting moet liggen tussen 0,5 bar (0,05 MPa) en 8 bar (0,8 MPa).
- De maximale lading van het apparaat is 8 kg. Overschrijd de maximale belading van elk programma niet (zie het hoofdstuk 'Programma's').
- Het apparaat moet op de waterleiding worden aangesloten met de nieuwe meegeleverde slangsets, of andere nieuwe slangsets geleverd door het geautoriseerd servicecentrum.
- Oude slangsets mogen niet opnieuw worden gebruikt.
- Als het netsnoer beschadigd is, moet de fabrikant, een erkend servicecentrum of een gekwalificeerde persoon deze vervangen teneinde gevaarlijke situaties met elektriciteit te voorkomen.
- Veeg eventuele pluisjes of verpakkingsafval die zich rondom het apparaat hebben opgehoopt, weg.
- Artikelen die zijn bevuild met stoffen als plantaardige of minerale olie, aceton, alcohol, benzine, kerosine, vlekkenverwijderaars, terpentijn, boenwas en boenwasverwijderaars dienen alvorens in de was/droogcombinatie te worden gedroogd, afzonderlijk te worden gewassen met een extra hoeveelheid wasmiddel.
- Het apparaat mag niet worden gebruikt als de artikelen vervuild zijn met industriële chemische reinigingsmiddelen.
- Droog geen ongewassen artikelen in de wasdroger.
- Artikelen van schuimrubber (latexschuim), douchemutsjes, waterdichte kleding, en artikelen met een rubberen binnenkant en kleding of kussens met een vulling van schuimrubber dienen niet in de was/droogcombinatie te worden gedroogd.
- Wasverzachters of soortgelijke producten dienen te worden gebruikt zoals aangegeven in de instructies van de fabrikant van het product.
- Verwijder alle voorwerpen van artikelen die een ontstekingsbron kunnen zijn zoals aanstekers of lucifers.
- Stop een was/droogcombinatie nooit voor het einde van een droogcyclus, tenzij alle artikelen snel uit de trommel verwijderd en uitgehangen worden, zodat de restwarmte snel verdwijnt.
- Het laatste deel van een was/droogcombinatiecyclus vindt plaats zonder warmte (koelcyclus) om ervoor te zorgen dat de

artikelen uiteindelijk een temperatuur hebben waarbij is gewaarborgd dat de artikelen niet worden beschadigd.

- Gebruik geen waterstralen onder druk en/of stoom om het apparaat te reinigen.
- Reinig het apparaat met een vochtige doek. Gebruik alleen neutrale schoonmaakmiddelen. Gebruik geen schuurmiddelen, schuursponsjes, oplosmiddelen of metalen voorwerpen.
- Schakel het apparaat uit en trek de stekker uit het stopcontact voordat je onderhoudshandelingen verricht.

VEILIGHEIDSVOORSCHRIFTEN

INSTALLATIE



De installatie moet voldoen aan de relevante nationale voorschriften.

- Volg de installatie-instructies die zijn meegeleverd met het apparaat.
- Gebruik of installeer het apparaat niet op plekken waar de temperatuur onder de 0°C komt of waar het wordt blootgesteld aan weersomstandigheden.
- Houd het apparaat tijdens het verplaatsen altijd verticaal.
- Zorg dat er lucht tussen het apparaat en de vloer kan circuleren.
- Verwijder de verpakking en de transportbouten.
- Zorg ervoor dat de vloer van de plaats waar u het apparaat installeert, vlak, stabiel, hittebestendig en schoon is.
- Bewaar de transportbouten op een veilige plek. Als het apparaat verplaatst moet worden in de toekomst, moeten ze opnieuw bevestigd worden om de trommel te vergrendelen om interne schade te voorkomen.
- Pas altijd op bij verplaatsing van het apparaat, want het is zwaar. Gebruik altijd veiligheidshandschoenen en gesloten schoeisel.
- Installeer en gebruik geen beschadigd apparaat.
- Plaats het apparaat niet op een plek waar de deur niet helemaal open kan.
- Pas de stelvoeten aan om de nodige ruimte tussen het apparaat en de vloer te creëren.
- Als het apparaat op zijn permanente plaats wordt geplaatst, moet u nagaan of het waterpas staat. Is dit niet het geval, stel de stelvoetjes hier dan op af.

ELEKTRISCHE AANSLUITING



WAARSCHUWING! Gevaar voor brand en elektrische schokken.

- **WAARSCHUWING:** Dit apparaat is ontworpen om te worden geïnstalleerd/aangesloten op een aardingsaansluiting in het gebouw.
- Gebruik altijd een juist geïnstalleerd schokbestendig stopcontact.
- Gebruik geen adapters met meerdere stekkers en verlengkabels.
- Trek niet aan het netsnoer om het apparaat los te koppelen. Trek altijd aan de stekker.
- Raak de stroomkabel of stekker niet aan met natte handen.

WATERAANSLUITING

- Het toevoerwater mag niet warmer zijn dan 25°C.
- Beschadig de waterslangen niet.
- Indien buizen lang niet zijn gebruikt, er reparaties hebben plaatsgevonden of er nieuwe apparaten zijn geplaatst (watermeters, enz.), moet je, voordat de nieuwe buizen worden aangesloten, het water laten stromen totdat het schoon en helder is.
- Zorg ervoor dat er geen zichtbare waterlekken zijn tijdens en na het eerste gebruik van het apparaat.
- Gebruik geen verlengslang als de toevoerslang te kort is. Neem contact op met de erkende klantenservice voor vervanging van de toevoerslang.
- Bij het uitpakken van het apparaat is het mogelijk dat je water uit de afvoerslang ziet stromen. Dit komt door het testen met water van het apparaat in de fabriek.
- Je kunt de afvoerslang maximaal 400 cm verlengen. Neem contact op met de erkende

klantenservice voor de andere afvoerslang en het verlengstuk.

- Zorg ervoor dat de kraan na installatie bereikbaar is.

GEBRUIK



WAARSCHUWING! Gevaar voor letsel, elektrische schokken, brand, brandwonden en schade aan het apparaat.

- Plaats geen ontvlambare producten of artikelen die vochtig zijn met ontvlambare producten in, bij of op het apparaat.
- Raak de glazen deur niet aan als een programma in werking is. Het glas kan heet worden.
- Droog geen beschadigde (gescheurde, gerafelde) kleding met vulling of voering.
- Indien wasgoed is gewassen met een vlekkenverwijderaar, dient er een extra spoelcyclus te worden uitgevoerd voordat u gaat drogen.
- Zorg ervoor dat alle metalen voorwerpen van het wasgoed zijn verwijderd.
- Droog uitsluitend textiel dat in het apparaat mag worden gedroogd. Volg de instructies op het wasvoorschrift in de kleding.
- Ga niet op de open deur zitten of staan.
- Droog geen druijnatte kleding in het apparaat.
- Laat geen hete voorwerpen de kunststof onderdelen van het apparaat aanraken.
- Verwijder een wasbol (indien gebruikt) voor het starten van het droogprogramma.
- Gebruik geen wasbol wanneer je een non-stopprogramma instelt.

SERVICE

- Neem contact op met de erkende servicedienst voor reparatie van het apparaat. Gebruik alleen originele reserveonderdelen.
- Houd er rekening mee dat zelfreparatie of niet-professionele reparatie gevolgen kan hebben voor de veiligheid en de garantie kan doen vervallen.

- De volgende reserveonderdelen zijn beschikbaar gedurende 10 jaar nadat het model is stopgezet: motor- en motorborstels, transmissie tussen motor en trommel, pompen, schokdempers en veren, wastrommel, trommelspin en aanverwante kogellagers, verwarmers en verwarmingselementen, inclusief warmtepompen, leidingen en aanverwante apparatuur, waaronder slangen, kleppen, filters en aquastops, printplaten, elektronische displays, drukschakelaars, thermostaten en sensoren, software en firmware met inbegrip van resetsoftware, deur, deurscharnier en afdichtingen, andere afdichtingen, deurvergrendelingsassemblage, plastic randapparatuur zoals wasmiddeldispensers. Houd er rekening mee dat sommige van deze reserveonderdelen alleen beschikbaar zijn voor professionele reparateurs en dat niet alle reserveonderdelen relevant zijn voor alle modellen.
- Met betrekking tot de lamp(en) in dit product en reservelampen die afzonderlijk worden verkocht: Deze lampen zijn bedoeld om bestand te zijn tegen extreme fysieke omstandigheden in huishoudelijke apparaten, zoals temperatuur, trillingen, vochtigheid, of zijn bedoeld om informatie te geven over de operationele status van het apparaat. Ze zijn niet bedoeld voor gebruik in andere toepassingen en zijn niet geschikt voor verlichting in huishoudelijke ruimten.

VERWIJDERING

- Haal de stekker uit het stopcontact en koppel het apparaat los van de watertoevoer.
- Snijd het netsnoer vlak bij het apparaat af en gooi het weg.
- Verwijder de deurvergrendeling om te voorkomen dat kinderen of huisdieren binnen in de trommel vast komen te zitten.
- Gooi het apparaat weg conform de lokale voorschriften voor de verwijdering van elektrische en elektronische apparatuur (AEEA).

BESCHRIJVING VAN HET PRODUCT

APPARAATOVERZICHT

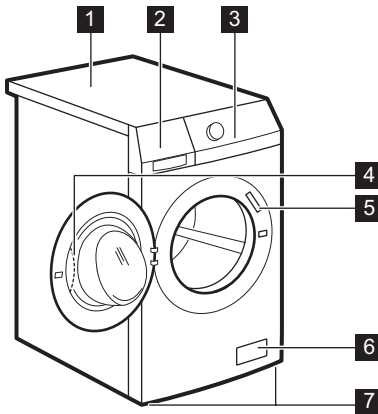

- 1** Bovenblad
- 2** Wasmiddellade
- 3** Bedieningspaneel
- 4** Handgreep
- 5** Typeplaatje
- 6** Filter afvoerpomp
- 7** Voetjes voor het waterpas zetten van het apparaat

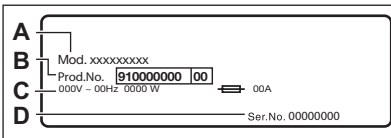

Het typeplaatje vermeldt de modelnaam (A), het productnummer (B), de elektrische classificaties (C) en het serienummer (D).

TECHNISCHE GEGEVENS

Afmeting	Breedte / hoogte / totale diepte	59.7 cm / 84.7 cm / 55.7 cm
Elektrische aansluiting	Spanning (Voltage) Totaal vermogen Zekering Frequentie	230 V 2.200 W 10 A 50 Hz
Het beschermdeksel biedt bescherming tegen vaste stoffen en vochtigheid, behalve op plaatsen waar de laagspanningsapparatuur geen bescherming tegen vocht biedt		IPX4
Watertoevoer ¹⁾		Koud water
Watertoevoerdruk	Minimum Maximum	0,5 bar (0,05 MPa) 8 bar (0,8 MPa)
Maximale waslading	Katoen	8 kg
Maximale droge lading	Katoen Synthetisch	4 kg 3 kg

1) Sluit de waterinlaatslang aan op een waterkraan met een 3/4" -schroefdraad.

MONTAGE



WAARSCHUWING! Raadpleeg de hoofdstukken Veiligheid.

UITPAKKEN



WAARSCHUWING! Verwijder alle verpakking en de transportbouten voordat je het apparaat installeert.

1. Gebruik de handschoenen. Verwijder de externe folie. Gebruik indien nodig een mesje.

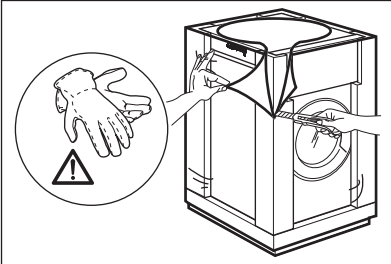

2. Verwijder de kartonnen bovenkant. Verwijder het polystyreen-verpakkingsmateriaal.

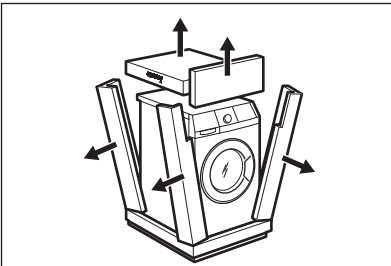

3. Verwijder de interne folie.

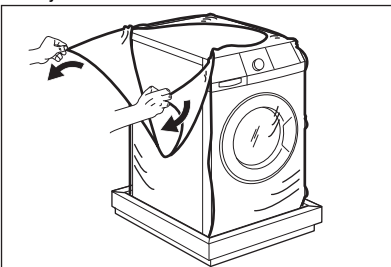

4. Open de deur. Verwijder het polystyreen van de klepvergrendeling en haal alle kledingstukken uit de trommel.

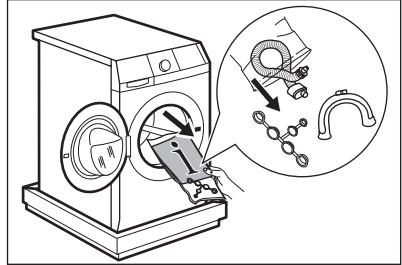

5. Plaats een van de polystyreen-verpakkingselementen op de grond achter het apparaat. Plaats het apparaat voorzichtig met de achterkant erop. Zorg ervoor dat je de slangen niet beschadigt.

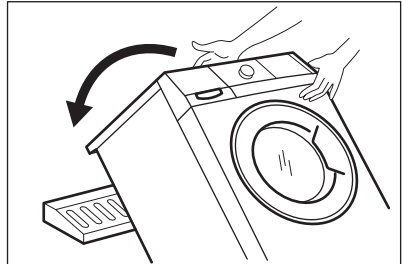

6. Verwijder de polystyreenbescherming van de bodem. Zet het apparaat verticaal naar boven.

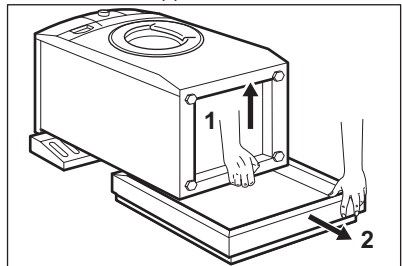

7. Verwijder de elektrische voedingskabel en de afvoerslang uit de slanghouders.

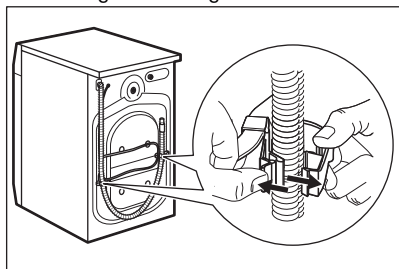

8. Verwijder de drie bouten. Gebruik de met het apparaat meegeleverde sleutel. Verwijder de kunststof afstandhouders.

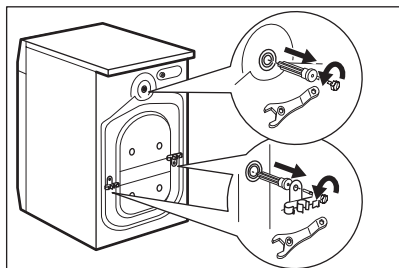

9. Plaats de plastic dopjes in de gaten. Je vindt deze doppen in de zak van de gebruikershandleiding.

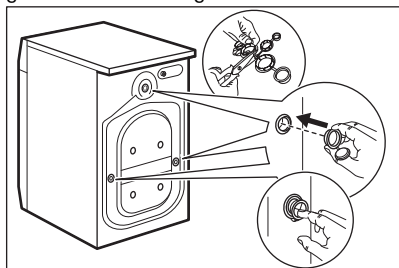

We adviseren om de verpakking en de transportbouten te bewaren voor mogelijke verplaatsingen van het apparaat.

INFORMATIE OVER INSTALLATIE

Positionering en waterpas zetten

Zet het apparaat goed neer om trilling, lawaai en verplaatsing van het apparaat tijdens de werking te voorkomen.

1. Installeer het apparaat op een vlakke, harde vloer. Het apparaat moet waterpas en stabiel staan.

Zorg ervoor dat het apparaat geen wand of andere onderdelen raakt en dat zich onder het apparaat luchtcirculatie kan plaatsvinden.

2. Draai de pootjes los of vast om het niveau aan te passen. Alle pootjes moeten stevig op de grond staan.



WAARSCHUWING! Plaats geen karton, hout of gelijkwaardige materialen onder de voeten van het apparaat om het waterpas te zetten.

De toevoerslang



LET OP! Zorg ervoor dat de slangen geen beschadigingen vertonen en dat de koppelingen niet lekken. Gebruik geen verlengslang als de toevoerslang te kort is. Neem contact op met de klantenservice voor vervanging van de toevoerslang.

1. Sluit de watertoevoerslang aan op de achterkant van het apparaat.

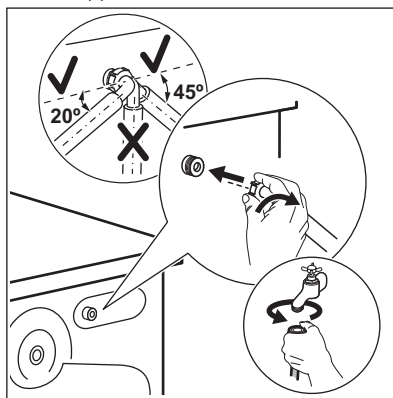

2. Plaats hem naar rechts of links afhankelijk van de positie van de waterkraan. Zorg ervoor dat de toevoerslang niet verticaal is geplaatst.

3. Maak indien nodig de ringmoer los om hem in de juiste stand te zetten.

4. Sluit de watertoevoerslang aan op een koudwaterkraan met 3/4"-schroefdraad.



WAARSCHUWING! Het toevoerwater mag niet warmer zijn dan 25°C.

Waterafvoer

De afvoerslang moet rechtstreeks in een afvoerpijp op een hoogte van niet minder dan 60 cm en niet meer dan 100 cm worden geplaatst.

- i** Je kunt de afvoerslang maximaal 400 cm verlengen. Neem contact op met de erkende klantenservice voor de andere afvoerslang en het verlengstuk.

De afvoerslang kan op verschillende manieren worden aangesloten:

1. Maak een U-vorm van de afvoerslang en plaats hem rond de plastic slanggeleider.

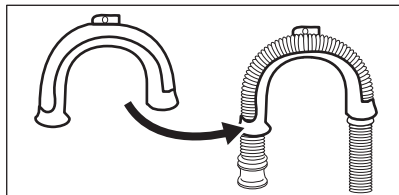

2. Aan de rand van een gootsteen - Maak de geleider vast aan de waterkraan of aan de wand.

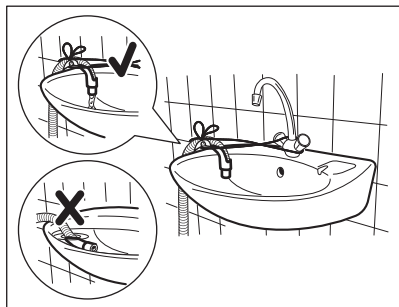

- i** Zorg ervoor dat de kunststof geleider niet kan bewegen als het apparaat pompt en het uiteinde van de afvoerslang niet in water is ondergedompeld. Er kan een vuil water teruglopen in het apparaat.

3. Als het uiteinde van de afvoerslang er als dit uitziet (zie afbeelding), kun je deze rechtstreeks in de standpijp duwen.

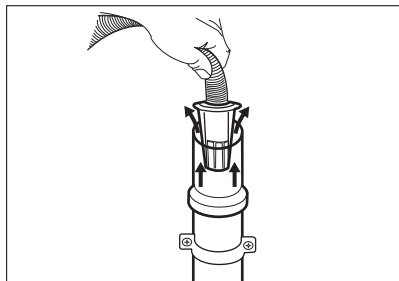

4. Op een staande leiding met een ventilatiegat - Steek de afvoerslang direct in een afvoerleiding. Zie de illustratie.

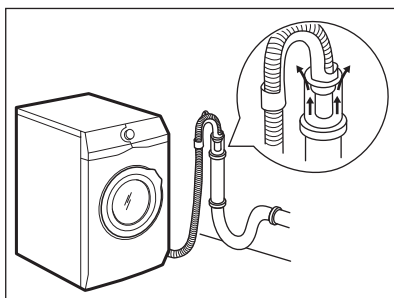

- i** Het einde van de afvoerslang moet altijd geventileerd zijn, d.w.z. dat de binnendiameter van de afvoerpijp (min. 38 mm - min. 1.5') groter moet zijn dan de buitendiameter van de afvoerslang.

5. Zonder de plastic slanggeleider aan een gootsteenafvoer - Doe de afvoerslang in de gootsteenafvoer en zet deze vast met een klem. Zie de illustratie.

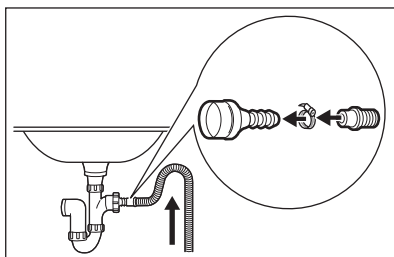

Zorg dat de afvoerslang een bocht maakt om te voorkomen dat deeltjes uit de gootsteen in het apparaat komen.

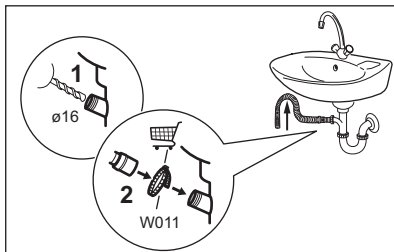

Bevestig de afvoerslang aan de gootsteenafvoer en zet hem vast met een klem. Zorg dat de afvoerslang een bocht maakt om te voorkomen dat deeltjes uit de gootsteen in het apparaat komen.

6. Plaats de slang direct op een ingebouwde afvoerleiding in de kamerwand en zet vast met een klem.

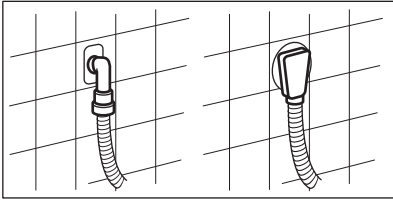

Sluit het apparaat aan op een geaard stopcontact.

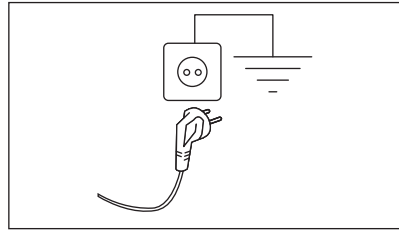

ELEKTRISCHE AANSLUITING

Aan het einde van de installatie kunt u de stekker in het stopcontact steken.

Het typeplaatje en het hoofdstuk 'Technische gegevens' geven de benodigde elektrische waarden aan. Zorg ervoor dat ze compatibel zijn met de netvoeding.

Controleer of de elektrische installatie in uw woning geschikt is voor het maximale vereiste vermogen; houd hierbij rekening met andere apparaten die in gebruik zijn.

Het aansluitsnoer moet na de installatie van het apparaat toegankelijk zijn.

Neem voor alle elektrische werkzaamheden die nodig zijn om dit apparaat te installeren contact op met ons geautoriseerde servicecentrum.

De fabrikant kan niet aansprakelijk gesteld worden voor schade of letsel die voortkomt uit het niet opvolgen van bovengenoemde veiligheidsvoorschriften.

BEDIENINGSPANEEL

BESCHRIJVING VAN HET BEDIENINGSPANEEL

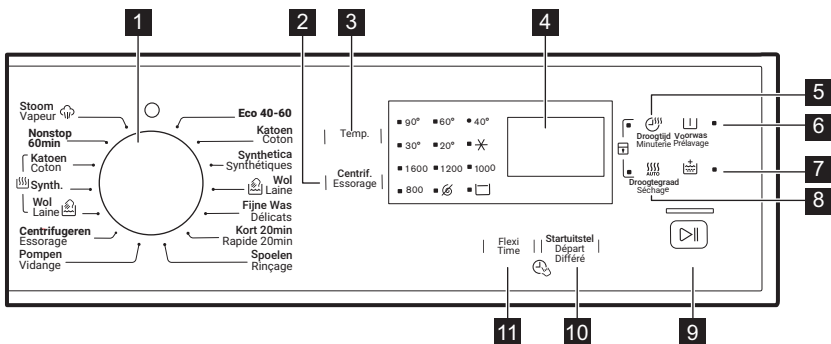

- 1 Programmaknop
- 2 Verlaging centrifugesnelheid (Centrifugeren - Essorage)
- 3 Temperatuurselectie (Temp.)
- 4 Scherm
- 5 Selectie droogtijd (Droogtijd - Minuterie)

- 6 Voorwasfase (Voorwas - Prélavage)
- 7 Extra spoelgang (Extra spoelgang)
- 8 Automatisch droogniveau (Droogtegraad - Séchage)
- 9 Start/Pauze

DISPLAY

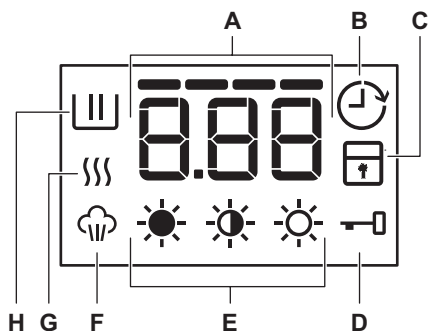





A	Tijdsbereik	1.25: Duur programma
		40: Geselecteerde droogtijd
		2h: Uitgestelde start
		E20: Alarmcodes
		Err: Foutmelding
		0: Programma is voltooid.
	Controlelampjes programma-tijd	----: Controlelampje normale tijdsduur
		--: Controlelampje Snel
	-: Controlelampje Supersnel	
B		Controlelampje uitgestelde start
C		Controlelampje kinderbeveiliging
D		Controlelampje deurvergrendeling
E		Controlelampjes droogheidsniveau
F		Controlelampje stoomgang
G		Controlelampje droogfase

PROGRAMMA'S

PROGRAMMATABEL

Programma Standaardtemperatuur Temperatuurbereik	Maximale lading Referentie centrifugeersnelheid	Programmabeschrijving (Soort lading en mate van vervuiling)
Eco 40-60 (Alleen wasen-modus) 40 °C ¹⁾	8 kg 1600 rpm	Wit katoen en kleurvast katoen. Normaal vervuilde kledingstukken.
Eco 40-60 + Kastdroogniveau (modus Wassen en drogen) 40 °C ²⁾	4 kg 1600 rpm	
Eco 40-60 + Kastdroogniveau (Alleen drogen-modus)	4 kg	Wit katoen en kleurvast katoen.
Katoen - Coton 40 °C 90 °C - ✖ Koud	8 kg 1600 rpm	Wit katoen en bont katoen. Voor normaal, zwaar en licht bevuild wasgoed.
Synthetica - Synthétiques 40 °C 60 °C - ✖ Koud	3 kg 1200 rpm	Synthetische of gemengde stoffen. Normaal vervuilde kledingstukken.
Wol -Laine 40 °C 40 °C - ✖ Koud	1.5 kg 1200 rpm	Machinewasbestendige wol, handwasbestendige wol en andere stoffen met «handwas»-symbool ³⁾ .
Fijne was - Délicats 30 °C 40 °C - ✖ Koud	2 kg 1200 rpm	Fijne stoffen zoals acryl, viscose en gemengde stoffen hebben een milde wasbeurt nodig. Voor normaal en licht bevuild wasgoed.
Kort 20min - Rapide 20min 30 °C 40 °C - 30 °C	3 kg 1200 rpm	Een zeer korte cyclus voor licht vervuilde katoenen en synthetische kledingstukken of voor kledingstukken die slechts één keer gedragen zijn.
Spoelen - Rinçage	8 kg ⁴⁾ 1600 tpm ⁵⁾	Het wasgoed spoelen en centrifugeren. Alle stoffen , behalve wol en zeer delicate stoffen. Verlaag de centrifugeersnelheid afhankelijk van het type wasgoed.
Pompen - Vidange	8 kg	Om het water in de trommel af te voeren. Alle stoffen.

Programma Standaardtemperatuur Temperatuurbereik	Maximale lading Referentie centrifugeersnelheid	Programmabeschrijving (Soort lading en mate van vervuiling)
Centrifugereren - Essorage	8 kg ⁴⁾ 1600 tpm ⁵⁾	Alle stoffen, behalve wol en zeer delicate stoffen. Om het wasgoed te centrifugereren en het water uit de trommel af te voeren.
 Wol - Laine	1 kg	Droogprogramma voor wollen stoffen . Voorzichtig drogen voor wol die met de hand gewassen moet worden. De artikelen onmiddellijk na het voltooiën van het programma uit het apparaat halen.
 Synth.	3 kg	Droogprogramma voor synthetische stoffen en gemengde stoffen .
 Katoen - Coton	4 kg	Droogprogramma voor katoenen kledingstukken .
NonStop 60min 30 °C 40 °C - 30 °C	1 kg 1200 rpm	Compleet programma samengesteld uit wasfase en droogfase voor een kleine lading met gemengde stoffen (katoenen en synthetische stoffen).
 Stoom - Vapeur	1 kg	Stoomprogramma's kunnen worden gebruikt voor het verminderen van kreuken en geuren ⁶⁾ uit kleding die alleen maar opgefrist hoeven te worden, om wassen te voorkomen. De stofvezels worden versoepeld waardoor strijken daarna moeiteloos gaat. Haal het wasgoed nadat het programma is voltooid snel uit de trommel ⁷⁾ . Stoomprogramma's hebben geen hygiënische cyclus. Stel dit programma niet in met het volgende soort artikelen: <ul style="list-style-type: none"> ▪ Items die niet geschikt zijn voor drogen in de wasdroger. ▪ Kledingstukken met label 'Alleen chemisch reinigen'.

Programma Standaardtemperatuur Temperatuurbereik	Maximale lading Referentie centrifugeersnelheid	Programmabeschrijving (Soort lading en mate van vervuiling)
○	Uit-positie	

1) In overeenstemming met Verordening van de Commissie EU 2019/2023. Dit programma bij standaard temperatuur en centrifugeersnelheid, in wasmodus, met een nominale capaciteit van 8 kg, is in staat om normaal bevuild katoenen wasgoed dat wasbaar is verklaard bij 40 °C of 60 °C, samen in dezelfde cyclus te reinigen.



Voor de bereikte temperatuur in het wasgoed, de duur van het programma en andere gegevens wordt verwezen naar het hoofdstuk 'Verbruikswaarden'.

De meest efficiënte programma's op het gebied van energieverbruik zijn over het algemeen programma's die presteren bij lagere temperaturen en een langere duur.

2) In overeenstemming met Verordening van de Commissie EU 2019/2023. Dit programma bij standaardtemperatuur en centrifugeersnelheid, in was- en droogmodus, met nominaal vermogen van 4 kg en Kastdroog-niveau voert de was- en droogcyclus uit die geschikt is voor het reinigen van normaal bevuild katoenen wasgoed dat wasbaar is verklaard bij 40 °C of 60 °C, samen in dezelfde cyclus en, na de droogfase, kan het wasgoed onmiddellijk in een kast worden opgeslagen.

3) Tijdens deze cyclus draait de trommel langzaam om te zorgen voor een zacht wasproces. Het kan lijken alsof de trommel niet draait of niet goed draait, maar dat is normaal voor dit programma.

4) De maximale lading heeft betrekking op katoenen wasgoed. Verminder de lading dienovereenkomstig in het geval van ander type wasgoed.



5) De maximale centrifugeersnelheid heeft betrekking op katoenen wasgoed. Stel de centrifugeersnelheid in. Zorg ervoor dat deze overeenkomt met het wasgoed.

6) Stoomprogramma's verwijderen geen zeer intensieve geuren.

7) Na de stoombehandeling kan het wasgoed vochtig zijn. Hang artikelen gedurende een aantal minuten uit.

Compatibiliteit van programmaopties

Programma	Centrifugereren - Essorage					FlexTime	Startuitstel - Départ Différé
Eco 40-60	■	■	■	■	■	■ ¹⁾	■
Katoen - Coton	■	■	■	■	■	■	■
Synthetica - Synthétiques	■	■	■	■	■	■	■

Programma	Centrifugeren - Essorage					FlexTime	Startuitlet - Départ Différé
 Wol -Laine	■	■	■				■
Fijne was - Délicats	■	■	■		■	■	■
Kort 20min - Rapide 20min	■	■					■
Spoelen - Rinçage	■	■	■		■		■
Pompen - Vidange							■
Centrifugeren - Es- sorage	■	■					■
 Wol - Laine							■
 Synth.							■
 Katoen - Coton							■
NonStop 60min							■
 Stoom - Vapeur						■	■

1) Alleen de optie SNEL is beschikbaar.

Geschikte wasmiddelen voor elk programma

Programma	Universeel Universeel poeder ¹⁾	Vloeistof Universeel	Vloeistof voor bont	Fijne was wol	Speciaal
Eco 40-60	▲	▲	▲	--	--

Programma	Universeel Universeel poeder ¹⁾	Vloeistof Universeel	Vloeistof voor bont	Fijne was wol	Speciaal
Katoen - Cotton	▲	▲	▲	--	--
Synthetica - Synthétiques	▲	▲	▲	--	--
Fijne was - Délicats	--	--	--	▲	▲
Wol -Laine	--	--	--	▲	▲
Kort 20min - Rapide 20min	--	▲	▲	--	--
NonStop 60min	--	▲	▲	--	--

1) Bij een temperatuur hoger dan 60 °C wordt het gebruik van waspoeder aanbevolen.

▲ = Aanbevolen

-- = Niet aanbevolen

AUTOMATISCH DROGEN

Droogtegraad	Soort stof	Belading
 Extra droog Voor kledingstukken van badstof.	Katoen en linnen (badjassen, badhanddoeken, enz.)	tot 4 kg
 Kastdroog Voor spullen die opgeruimd worden	Katoen en linnen (badjassen, badhanddoeken, enz.)	tot 4 kg
	Synthetische en gemengde stoffen. (truien, blouses, ondergoed, huishoudlinnen en beddengoed)	tot 3 kg
	Wollen kledingstukken (wollen truien)	tot 1 kg
 Strijkdroog Geschikt voor kledingstukken die gestreken moeten worden.	Katoen en linnen (lakens, tafelkleden, overhemden, enz.)	tot 4 kg

TIJDGESTUURD DROGEN

Droogtegraad	Soort stof	Lading (kg)	Centrifugeersnelheid (rpm)	Voorgestelde duur (min)
Extra droog Voor kledingstukken van badstof.	Katoen en linnen (badjassen, badhanddoeken, enz.)	4	1600	165 - 180
		2	1600	90 - 100
		1	1600	60 - 70
Kastdroog Voor spullen die opge-ruimd worden	Katoen en linnen (badjassen, badhanddoeken, enz.)	4	1600	155 - 170
		2	1600	80 - 90
		1	1600	50 - 60
Kastdroog Voor spullen die opge-ruimd worden	Synthetische en gemengde stoffen. (truien, blouses, ondergoed, huishoudlinnen en bedde-ngoed)	3	1200	90 - 105
		1	1200	40 - 50
	Wol (wollen truien)	1	1200	80 - 100
Strijkdroog Geschikt voor kledingstukken die gestreken moeten worden.	Katoen en linnen (lakens, tafelkleden, overhemden, enz.)	4	1600	110 - 125
		2	1600	65 - 75
		1	1600	40 - 50

OPTIES

TEMP.

Stel deze optie in om de standaardtemperatuur te wijzigen.

Aanduiding  = koud water.

Het display geeft de ingestelde temperatuur weer.

CENTRIFUGEREN - ESSORAGE

Met deze optie kunt u de standaard centrifugeersnelheid wijzigen.

Het controlelampje van de ingestelde snelheid gaat branden.

Extra centrifugeeropties:

Niet centrifugeren

- Stel deze optie in om alle centrifugeerfasen uit te schakelen. Alleen de afvoerfase is beschikbaar.
- Het bijbehorende indicatielampje gaat branden.
- Stel deze optie in voor fijne was.
- De spoelfase verbruikt meer water voor sommige wasprogramma's.

Spoelstop

- Stel deze optie in om kreuken in stoffen te voorkomen.
- Het bijbehorende indicatielampje gaat branden.
- Als het programma afgerond is, zit er water in de trommel.
- De trommel draait regelmatig om kreukvorming van het wasgoed te voorkomen.
- De deur blijft vergrendeld. U moet het water afvoeren om de deur te kunnen openen.



Zie om het water weg te pompen "Aan het einde van het programma".

DROOGTIJD - MINUTERIE

Met deze optie kun je de tijd instellen voor de stoffen die je moet drogen. Het display toont de ingestelde waarde.



Telkens als je op deze toets drukt, wordt de tijdswaarde met 5 minuten verlengd.



Je kunt niet alle tijdwaarden instellen voor verschillende soorten stoffen.

DROOGTEGRAAD - SÈCHAGE

Met deze optie kun je een automatisch droogniveau voor het wasgoed instellen. Het display toont het symbool van het ingestelde niveau.

-  **Extra droog** niveau voor katoenen artikelen
-  **Kastdroog** niveau voor katoen en synthetica
-  **Strijkdroog** niveau voor katoenen artikelen

VOORWAS - PRÉLAVAGE

Met deze optie kun je een voorwasfase toevoegen aan een wasprogramma. Deze optie wordt aanbevolen voor zwaar vervuild wasgoed, met in het bijzonder zand, stof, modder en andere vaste deeltjes. Als je deze optie instelt, wordt de programmaduur verlengd.

Het bijbehorende indicatielampje gaat branden.



EXTRA SPOELGANG

Met deze optie kun je een aantal spoelgangen toevoegen aan een wasprogramma.



INSTELLINGEN

KINDERSLOT

Met deze optie kunt u voorkomen dat kinderen met het bedieningspaneel spelen.

- Voor het **inschakelen/uitschakelen** van deze optie, drukt u tegelijkertijd op  en  tot het indicatielampje  **aan/uit gaat**.

U kunt deze optie inschakelen:

- Nadat u op  heeft gedrukt: worden de opties en de programmaknop vergrendeld.
- Voordat u op  heeft gedrukt: kan het apparaat niet starten.

PERMANENT EXTRA SPOELEN

Met deze optie kunt u permanent een extra spoelbeurt instellen wanneer u een nieuw programma instelt.

Gebruik deze optie voor personen die allergisch zijn voor wasmiddelen en in gebieden waar het water erg zacht is.

Het bijbehorende indicatielampje gaat branden.

STARTUITSTEL - DÉPART DIFFÉRÉ



Met deze optie kun je de start van een programma uitstellen van 30 minuten tot 20 uur.

Het display toont het bijbehorende indicatielampje.

FLEXTIME



Druk op FlexTime om de tijd van het programma te verlagen.

Je kunt selecteren:

-  **SNEL**: om normaal vuil wasgoed te wassen.
-  **SUPERSNEL**: om wasgoed met bijna geen vuil snel te wassen.





Sommige programma's laten slechts een van deze opties toe.

- Voor het **inschakelen/uitschakelen** van deze optie, drukt u tegelijkertijd op  en  tot het indicatielampje  **aan/uit gaat**.

GELUIDSSIGNALEN

De geluidssignalen weerklinken wanneer:

- Het programma is voltooid
- Er een storing in het apparaat optreedt.

Voor het **uitschakelen/inschakelen** van de geluidssignalen, drukt u tegelijkertijd op  en  gedurende 6 seconden.



Als u de geluidssignalen uitschakelt, werken ze wel als er een storing optreedt.

VOOR HET EERSTE GEBRUIK



Tijdens de installatie of voordat u het apparaat voor het eerst gebruikt, kunt u wat water in het apparaat waarnemen. Dit is restwater dat in het apparaat is achtergebleven nadat in de fabriek een volledige functietest werd uitgevoerd om te garanderen dat het apparaat in perfect functionerende staat aan de klant wordt geleverd en is geen reden voor ongerustheid.

1. Steek de stekker in het stopcontact.

DAGELIJKS GEBRUIK - ALLEEN WASSEN



WAARSCHUWING! Raadpleeg de hoofdstukken Veiligheid.

WASGOED IN DE MACHINE DOEN

1. Open de deur van het apparaat.
 2. Maak de zakken leeg en zorg ervoor dat de items niet opgevouwen zijn voordat u ze in het apparaat plaatst.
 3. Doe de was in de trommel, één item tegelijk.
- Doe niet te veel wasgoed in de trommel.
4. Doe de deur stevig dicht.

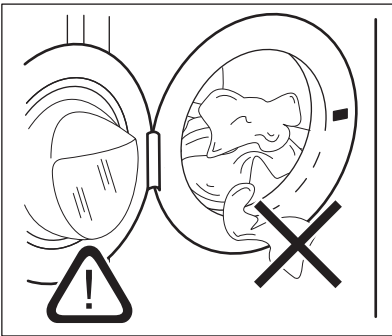

LET OP! Zorg dat er geen wasgoed tussen de deur klemt om het risico op waterlekage en schade aan het wasgoed te voorkomen.



Het wassen van hele vette of olieachtige vlekken kan schade aan de rubberen delen van de wasmachine veroorzaken.

2. Draai de waterkraan open.
3. Giet 2 liter water in het wasmiddeldoseerbakje voor de wasfase.

Dit activeert het afvoersysteem.

4. Doe een klein beetje wasmiddel in het doseervakje voor de wasfase.
5. Stel het programma voor katoen in op de hoogste temperatuur zonder wasgoed en start het programma.

Dit verwijdert al het mogelijke vuil uit de trommel en de kuip.

VULLEN MET WASMIDDEL EN TOEVOEGINGEN

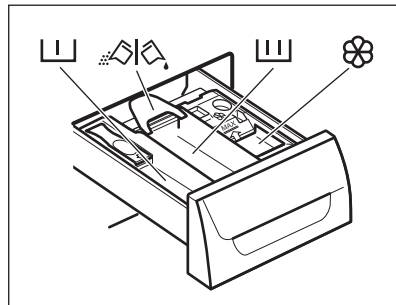

1. Meet het wasmiddel en de wasverzachter op.
2. Doe het wasmiddel en de wasverzachter in de vakken.



Volg altijd de instructies op die u op de verpakking van het wasmiddel aantreft. We raden u wel aan het maximaal aangegeven niveau niet te overschrijden. Deze hoeveelheid zal u echter de beste wasresultaten geven.

3. Sluit de wasmiddellade zorgvuldig.

DE STAND VAN DE WASMIDDELDOSERLADEN CONTROLEREN

1. Trek de wasmiddeldoseerlade uit tot deze niet meer verder kan.

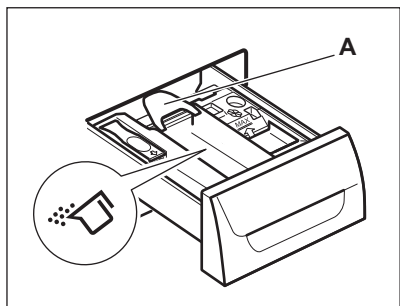

2. Druk de hendel in om de lade uit te trekken.
3. Draai de klep omhoog om poederwasmiddel te gebruiken.
4. Draai de klep omlaag om vloeibaar wasmiddel te gebruiken.

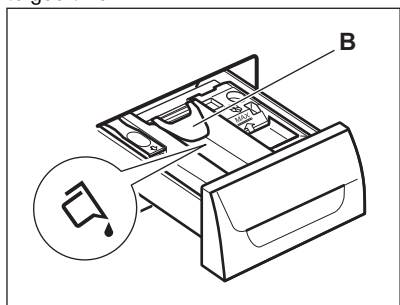

Met de klep in de stand **OMLAAG**:

- Gebruik geen gelatineachtige of dikke vloeibare wasmiddelen.
 - De vloeibarewasmiddeldosis die op de klep staat aangeduid niet overschrijden.
 - Stel de voorwasfase niet in.
 - Stel de startuitstelfunctie niet in.
5. Meet het wasmiddel en wasverzachter af.
 6. Sluit de wasmiddeldoseerlade voorzichtig.

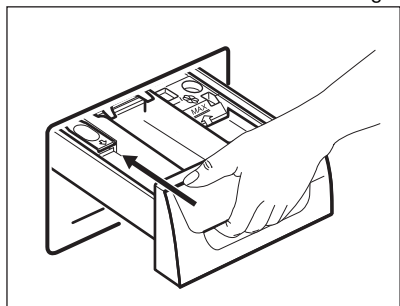

Zorg bij het sluiten van de lade dat de klep geen blokkering veroorzaakt.

EEN PROGRAMMA KIEZEN

1. Draai aan de programmaknop om de machine aan te zetten en kies het gewenste programma:
 - Het controlelampje gaat knipperen.
 - Het display toont het niveau van de tijdmanager, de duur van het programma en de controlelampjes voor de fasen van het programma.
2. Wijzig indien nodig de temperatuur en het centrifugetoerental of selecteer extra opties die beschikbaar zijn. Als u een optie activeert, gaat het controlelampje van de geselecteerde optie branden.



Als u iets verkeerd hebt ingesteld, toont het display het bericht **E r r r**.

EEN PROGRAMMA STARTEN ZONDER EEN UITGESTELDE START

Druk op .

- Het indicatielampje stopt met knipperen en blijft branden.
- Het indicatielampje begint te knipperen.
- Het programma start, de deur is vergrendeld en het display toont de weergave .



Als de aanduiding knippert, wordt de deur vergrendeld. Als het display een alarmbericht weergeeft nadat de aanduiding gedurende een paar seconden heeft geknippert, betekent dit dat de deur niet goed vergrendeld is (kijk voor meer details in het hoofdstuk Probleemoplossing).

- De afvoer pomp kan even werken als het apparaat gevuld wordt met water.



Na ongeveer 15 minuten na de start van het programma:

- Het apparaat past automatisch de programmaduur aan aan de wasgoedbelading.
- Op de display verschijnt de nieuwe waarde.



EEN PROGRAMMA STARTEN MET UITGESTELDE START

1. Druk opnieuw op Startuitstel - Départ Différé totdat de uitgestelde start op het display verschijnt om in te stellen.

Het bijbehorende indicatielampje gaat branden op het display.

2. Druk op :



- Het apparaat begint met aftellen.
- De deur wordt vergrendeld, op het display verschijnt de aanduiding .

Als de aanduiding  knippert, wordt de deur vergrendeld. Als het display een alarmbericht weergeeft nadat de aanduiding  gedurende een paar seconden heeft geknippert, betekent dit dat de deur niet goed vergrendeld is (kijk voor meer details in het hoofdstuk Probleemoplossing).

- Nadat het aftelproces voltooid is, wordt het programma automatisch gestart.



Je kunt de instelling van de uitgestelde start annuleren of wijzigen voordat je op de toets  drukt. Om de uitgestelde start te annuleren:

- Druk op  om het apparaat op pauze te zetten.
- Druk Startuitstel - Départ Différé totdat  op het display verschijnt.
- Druk opnieuw op  om het programma onmiddellijk te starten.

DE TIMECARE SYSTEM LADINGDETECTIE

Het TimeCare System past de programmaduur automatisch aan de lading aan, om in de kortst mogelijke tijd perfecte wasresultaten te krijgen. Na het aanraken van de Start/Pauze  knop wordt na 10-15 min. de duur van de nieuwe cyclus weergegeven.



De TimeCare System is niet beschikbaar bij alle programma's zoals: Wol -Laine, Spoelen - Rinçage, en Centrifugeren - EssorageprogrammaPompen - Vidange's met korte cycli.

EEN PROGRAMMA ONDERBREKEN EN DE OPTIES WIJZIGEN

U kunt slechts enkele functies wijzigen voordat ze gaan werken.

1. Druk op .

Het indicatielampje knippert.

2. Wijzig de opties.

3. Druk weer op .

Het wasprogramma gaat verder.

ACTIEF PROGRAMMA ANNULEREN

1. Druk de programmaknop naar  om het programma te annuleren en om het apparaat uit te schakelen.
2. Druk opnieuw op de programmaknop om het apparaat in te schakelen. Nu kunt u een nieuw wasprogramma kiezen.



Het apparaat voert het water af voordat u een nieuw programma start. Zorg er in dit geval voor dat het wasmiddel nog in het doseerbakje zit, zo niet vul het dan bij.



DE DEUR OPENEN



LET OP! Als de temperatuur en het waterniveau in de trommel te hoog zijn en de trommel nog draait, kunt u de deur niet openen.

Als een programma of het startuitstel in werking is, is de deur van het apparaat vergrendeld en op het display staat het symbool .

De deur van het apparaat openen wanneer het programma of het startuitstel in werking is:



1. Druk op  om het apparaat te pauzeren.
2. Wacht tot het indicatielampje van de deurvergrendeling  dooft.
3. Open de deur.
4. Sluit de deur en druk weer op de toets . Het programma of het startuitstel blijft werken.

AAN HET EINDE VAN HET PROGRAMMA



- Het apparaat stopt automatisch.
- Het signaal weerklinkt (als het geluidssignaal actief is).
- In het display gaat het symbool  aan.
- Het lampje van  gaat uit.
- Het deurvergrendelingsymbool  gaat uit.

- U kunt de deur openen.
- Haal het wasgoed uit het apparaat. Zorg ervoor dat de trommel leeg is.
- Draai de waterkraan dicht.
- Draai de programmaknop op  om het apparaat uit te schakelen.
- Laat de deur iets open staan om de vorming van schimmel en onaangename luchtjes te voorkomen.

Het wasprogramma is voltooid, maar er staat water in de trommel:

- De trommel draait regelmatig om kreukvorming van het wasgoed te voorkomen.
- Het deurvergrendelingsymbool  brandt. Het indicatielampje  knippert. De deur blijft vergrendeld.
- U moet het water afvoeren om de deur te kunnen openen.

Om het water weg te pompen:

1. De centrifugeersnelheid zo nodig verlagen. Als u  instelt, pompt het apparaat alleen.
2. Druk op . Het apparaat voert het water af en centrifugeert.
3. Als het programma is voltooid, gaat het deurvergrendelingsymbool  uit en kunt u de deur openen.

4. Draai de programmaknop op  om het apparaat uit te schakelen.



Na ongeveer 18 uur begint het apparaat automatisch met het afvoeren van water en centrifugereren (behalve bij het wolprogramma).

STAND-BY

Enkele minuten na het einde van het wasprogramma wordt de energiezuinige modus geactiveerd, wanneer u het apparaat niet uitschakelt.

Hierdoor wordt het energieverbruik beperkt wanneer het apparaat in de standby-stand staat.

- Alle indicatielampjes en de display gaan uit.
- Het indicatielampje van  knippert langzaam
- Druk op een van de opties om de energiezuinige modus te deactiveren.



Als u een programma of optie instelt die eindigt met water in de trommel, wordt de energiebesparingsfunctie **niet geactiveerd** om u eraan te herinneren het water weg te pompen.

DAGELIJKS GEBRUIK - ALLEEN DROGEN



WAARSCHUWING! Raadpleeg de hoofdstukken Veiligheid.



Dit apparaat is een automatische wasdroogcombinatie.

INSTELLING DROGEN



WAARSCHUWING! Controleer of de waterkraan geopend is.

1. Draai de programmaknop naar het gewenste programma om het apparaat aan te zetten.
2. Plaats de te drogen items een voor een in de trommel.
3. Draai de programmeerkeuzeknop op het programma dat geschikt is voor het drogen.





Het display toont de droogindicatie .





Voor goede droogprestaties **niet** de maximale droogladingen overschrijden die in de gebruikershandleiding worden aanbevolen. **Stel geen** centrifugeersnelheid in die lager is dan de automatische snelheid van het ingestelde programma.

DROGEN BIJ AUTOMATISCHE NIVEAUS

Het wasgoed kan worden gedroogd op vooraf ingestelde droogniveaus:

1. Druk herhaaldelijk op  tot op het display een van de droogtegraad-indicator wordt weergegeven:
 - : Aanduiding STRIJKDROOG-niveau voor katoenen artikelen
 - : Aanduiding KASTDROOG-niveau voor katoen en synthetica
 - : Aanduiding EXTRA DROOG-niveau voor katoenen artikelen

Het display toont een tijdswaarde, berekend op de standaardlading. Als de hoeveelheid wasgoed meer of minder is dan de standaardafmetingen, past het apparaat automatisch de tijdswaarde tijdens de cyclus aan.

2. Druk op  om het programma te starten. Het display toont de aanduiding deur vergrendeld . De droogaanduiding  gaat knipperen.

 Je kunt niet alle droogniveaus gebruiken voor ieder type wasgoed.

TIJDGESTUURD DROGEN



Het wasgoed kan ook worden gedroogd met een handmatig tijdgestuurd droogprogramma:

1. Blijf op de toets  drukken om de tijdswaarde in te stellen (zie de tabel «Programma voor ingestelde droogtijd»).

 - Het display toont 10 minuten. Telkens als je op deze toets drukt, wordt de tijdswaarde met 5 minuten verlengd.
 - Het display toont de ingestelde tijdswaarde: bijvoorbeeld – 40.
 - Na een paar seconden toont het display een nieuwe tijdswaarde: 43. Het apparaat berekent ook de duur van de anti-kreukbeveiliging en de koelfasen.

2. Druk op  om het programma te starten.



 - Het display toont regelmatig een nieuwe tijdswaarde.

- Het drooglampje  gaat knipperen.
- Op het display verschijnt de aanduiding voor deur vergrendeld .

 Als je slechts 10 minuten droogt, voert het apparaat alleen een afkoelfase uit. Als het wasgoed niet voldoende droog is, stel dan een korte droogtijd in.

EINDE VAN HET DROOGPROGRAMMA

De machine stopt vanzelf.

- De geluidssignalen worden geactiveerd (als ze actief zijn).
- In het display verschijnt .
- Het controlelampje  gaat uit.
- De laatste minuten van de droogcyclus voert de machine een koel- en anti-kreukfase uit. De deur blijft vergrendeld.

Wanneer de deurvergrendeling  in het display uitgaat, kunt u de deur openen.

1. Draai de programmaknop naar  om de machine uit te zetten.

Enkele minuten na afloop van het programma schakelt de energiebesparingsfunctie de machine automatisch uit.

2. Haal het wasgoed uit de machine.

Controleer of de trommel leeg is.

3. Laat de deur op een kier staan om schimmel en geurtjes te voorkomen.
4. Draai de waterkraan dicht.

DAGELIJKS GEBRUIK - WASSEN & DROGEN

 **WAARSCHUWING!** Raadpleeg de hoofdstukken Veiligheid.

 Dit apparaat is een automatische wasdroogcombinatie.

NON-STOPPROGRAMMA

1. Draai de programmaknop naar het gewenste programma om het apparaat aan te zetten.
2. Plaats de te drogen items een voor een in de trommel.

 Voor goede droogprestaties **niet** de maximale droogladingen overschrijden die in de gebruikershandleiding worden aanbevolen. **Stel geen** centrifugeersnelheid in die lager is dan de automatische snelheid van het ingestelde programma.

3. Doe het wasmiddel en de aanvullende middelen in het juiste vakje.
4. Draai de programmaknop naar het wasprogramma.

Het display toont de indicatielampjes van de verschillende wasfases.

5. Stel de beschikbare opties in.

WASSEN EN AUTOMATISCH DROGEN

1. Druk herhaaldelijk op  tot op het display een van de droogtegraad-indicator wordt weergegeven:

- ☀️: Aanduiding STRIJKDROOG-niveau voor katoenen artikelen
- ☀️: Aanduiding KASTDROOG-niveau voor katoen en synthetica
- ☀️: Aanduiding EXTRA DROOG-niveau voor katoenen artikelen

Op het display verschijnt het indicatielampje . De tijdswaarde op het display is de duur van de was- en droogcyclus, berekend op een standaard lading.



Om een goed droogresultaat te krijgen, is het niet mogelijk om een te lage centrifugeersnelheid in te stellen voor de kledingstukken die moeten worden gewassen en gedroogd.

2. Druk op om het programma te starten. Op het display blijft het indicatielampje van het ingestelde droogniveau branden.

De aanduiding deur vergrendeld gaat branden. Het display toont regelmatig een nieuwe tijdswaarde.



De laatste minuten van de droogcyclus voert het apparaat de anti-kreukbeveiliging en de koelfasen uit.

WASSEN EN TIJDGESTUURD DROGEN

Voor een goede droging laat het apparaat jou niet een te lage centrifugeersnelheid instellen voor de te wassen en te drogen kledingstukken.

PLUISJES OP KLEDING

Tijdens de was- en/of droogfase geven bepaalde soorten stoffen (spons, wol, sweaterstof) pluisjes af.

Deze afgegeven pluisjes kunnen tijdens de volgende cyclus aan de stoffen kleven.

Ter voorkoming van pluisjes in uw wasgoed, bevelen wij u het volgende aan:

- Was geen donkere stoffen na het wassen en drogen van lichte stoffen (nieuwe spons, wol en sweaterstof) en vice versa.
- Laat dit soort stoffen in de openlucht drogen wanneer ze voor het eerst gewassen zijn.
- Maak het afvoerfilter schoon.
- Na de droogfase reinigt u de lege trommel, de pakking en de deur grondig met een natte doek.

1. Druk op om de droogtijdswaarde in te stellen. Het display toont 10 minuten.

Het indicatielampje verschijnt op het display. Het display toont de ingestelde droogwaarde.

Bijvoorbeeld: 40. Na enkele seconden toont het display de definitieve tijdswaarde 203, d.w.z. de totale duurtijd van de was- en droogcyclus (wassen + drogen + anti-kreuk + koelfasen).



Als je na het wassen slechts 10 minuten droogtijd instelt, berekent het apparaat ook de duur van de anti-kreukbeveiliging en de koelfasen.

2. Druk op om het programma te starten.

Op het display verschijnt het lampje . De deur wordt vergrendeld. Het display toont regelmatig een nieuwe tijdswaarde.

EINDE VAN HET PROGRAMMA

Het apparaat stopt automatisch. De geluidssignalen weerklinken (als ze actief zijn).

Voor meer informatie, raadpleeg "Aan het einde van het droogprogramma" van het vorige hoofdstuk.

1. Haal het wasgoed uit het apparaat.

Zorg ervoor dat de trommel leeg is.

2. Laat de deur iets open staan om de vorming van schimmel en onaangename luchtjes te voorkomen.

3. Draai de waterkraan dicht.

HOE VERWIJDEERT U PLUISJES VAN KLEDINGSTUKKEN?

Voor het verwijderen van pluisjes in de trommel, stelt u een speciaal programma in:

- Maak de trommel leeg.
- Maak de trommel, pakking en deur grondig schoon met een natte doek.
- Stel het spoelprogramma in.
- Druk om de reinigingsfunctie in te schakelen, tegelijkertijd toets en in totdat **CLE** op het display verschijnt.
- Druk op om het programma te starten.

AANWIJZINGEN EN TIPS



WAARSCHUWING! Raadpleeg de hoofdstukken Veiligheid.

BELADEN MET WASGOED

- Verdeel het wasgoed in: wit, gekleurd, synthetisch, fijne was en wol.
- Volg de wasinstructies op de waslabels van het wasgoed.
- Was witte en bonte artikelen niet samen.
- Sommige bonte items kunnen verkleuren met de eerste wasbeurt. We raden je aan om ze de eerste keer apart te wassen.
- Draai meerlagige stoffen, wollen en kleding met geverfde opdrukken binnenstebuiten.
- Was en behandel zware vlekken met een geschikt wasmiddel voordat je het wasgoed in de trommel doet.
- Wees voorzichtig met de gordijnen. Verwijder de haken en plaats de gordijnen in een waszak of kussensloop.
- Was geen wasgoed zonder zomen of met scheuren. Gebruik een waszakje om kleine items te wassen (bijv. beugel-bh's, riemen, panty's, veters, linten, etc.).

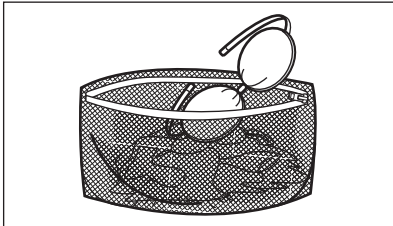

- Een zeer kleine lading kan problemen veroorzaken bij de centrifugefase die leiden tot overmatige trillingen. Als dit voorkomt:
 - onderbreek het programma en open de deur (raadpleeg hoofdstuk 'Dagelijks gebruik');
 - herverdeel de lading met de hand zodat de items gelijkmatig over de trommel zijn verdeeld;
 - druk op de Start/Pauze-toets. De centrifugeerfase gaat door.
- Knoop kussenslopen dicht, sluit ritsen, haken en drukknoppen. Bind riemen, koorden, veters, linten en andere losse elementen vast.
- Maak de zakken leeg en vouw de artikelen open.

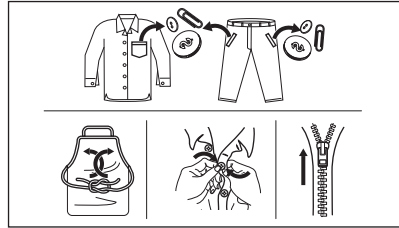

HARDNEKKIGE VLEKKEN

Voor sommige vlekken is water en wasmiddel niet voldoende.

We raden u aan om deze vlekken te behandelen voordat u deze artikelen in de machine stopt.

Er zijn speciale vlekkenverwijderaars verkrijgbaar. Gebruik een speciale vlekkenverwijderaar die geschikt is voor het type vlek en stof.

Spuit geen vlekkenverwijderaar op kledingstukken in de buurt van het apparaat, omdat het corrosief is voor de plastic onderdelen.



TYPE EN HOEVEELHEID WASMIDDEL.

De keuze van het wasmiddel en het gebruik van de juiste hoeveelheden beïnvloedt niet alleen uw wasprestaties, maar helpt ook om verspilling te voorkomen en het milieu te beschermen:

- Gebruik uitsluitend wasmiddelen en andere middelen die speciaal bedoeld zijn voor wasmachines. Volg eerst deze algemene regels:
 - waspoeder voor alle soorten weefsels, met uitzondering van fijne was. Kies bij voorkeur voor waspoeder met bleekmiddel voor witte was en hygiënisch wassen,
 - vloeibare wasmiddelen, voor wasprogramma's op lage temperatuur (max. 60 °C) voor alle weefselsoorten of speciale middelen voor wollen artikelen.
- De keuze en hoeveelheid wasmiddel zal afhangen van: type stof (delicaat, wollen, katoen, enz.), de kleur van de kleding, de grootte van de lading, de mate van vervuiling,

wastemperatuur en hardheid van het gebruikte water.

- Volg de aanwijzingen op de verpakking van het wasmiddel of de andere toevoegingen zonder het aangegeven maximumniveau (**MAX**) te overschrijden.
- Vermeng geen verschillende soorten wasmiddel met elkaar.
- Gebruik minder wasmiddel als:
 - u een kleine lading wast,
 - het wasgoed licht vervuild is,
 - er grote hoeveelheden schuim zijn tijdens het wassen.
- Bij het gebruik van wasmiddeltabletten of -pods, plaatst u ze altijd in de trommel, niet in het wasmiddeldoseerbakje.

Onvoldoende wasmiddel kan leiden tot de volgende dingen:

- onbevredigende wasresultaten,
- het wasgoed dat grijs wordt,
- vette kleding,
- schimmel in het apparaat.

Overmatig wasmiddel kan leiden tot de volgende dingen:

- schuimen,
- verminderd waseffect,
- ontoereikend spoelen,
- een grotere impact op het milieu.

MILIEUTIPS

Om water en energie te besparen en om het milieu te helpen beschermen, raden wij u aan de volgende tips ter harte te nemen:

- **Normaal vuile was** kan **zonder voorwas** worden gewassen om wasmiddel, water en tijd te besparen (ook het milieu wordt zo beschermd!)
- Door het apparaat te laden tot de **maximale capaciteit die voor elk programma is aangegeven, wordt het energie- en waterverbruik verminderd.**
- Met de juiste voorbehandeling kunnen vlekken en vuil worden verwijderd; het wasgoed kan dan op een lagere temperatuur worden gewassen.
- Om de juiste hoeveelheid wasmiddel te gebruiken, raadpleegt u de hoeveelheid voorgesteld door de producent van het wasmiddel en controleert u de waterhardheid van uw huishoudelijk systeem. Zie "Waterhardheid".

WATERHARDHEID

Als de waterhardheid in uw gebied hoog of gemiddeld is, raden we u het gebruik van waterverzachter voor wasautomaten aan. In

gebieden waar de waterhardheid zacht is, is het gebruik van een waterverzachter niet nodig.

Neem contact op met het plaatselijke waterleidingbedrijf voor de waterhardheid in uw gebied.

Gebruik de juiste hoeveelheid van de waterverzachter. Volg altijd de instructies die u vindt op de verpakking van het product.

DE DROOGFASE VOORBEREIDEN

- Draai de waterkraan open.
- Controleer of de afvoerslang goed is aangesloten. Zie het hoofdstuk over de installatie voor meer informatie.
- Raadpleeg voor informatie over de maximale wasgoedlading bij droogprogramma's de droogprogrammatabel.





ITEMS DIE NIET GESCHIKT ZIJN VOOR DE DROGER

Stel voor dit wasgoed geen droogprogramma in:

- Synthetische gordijnen.
- Kledingstukken met metalen invoegstukken.
- Nylon kousen.
- Dekbedden.
- Bedspreien.
- Dekbedovertrekken.
- Anoraks.
- Slaapzakken.
- Stoffen met restjes haarspray, nagellakremover of iets dergelijks.
- Kledingstukken met schuimrubber of met materialen die hierop lijken.

WASVOORSCHRIFTEN IN DE KLEDING

Bij het drogen van uw wasgoed moet u zich houden aan de voorschriften van de fabrikant:

-  = Het artikel is geschikt voor de droogtrommel
-  = Droogprogramma op hoge temperatuur
-  = Droogprogramma op lage temperatuur
-  = Het artikel is niet geschikt voor de droogtrommel.

DUUR VAN HET DROOGPROGRAMMA

De droogtijd kan variëren afhankelijk van:

- snelheid van de laatste keer centrifugeren
- droogheidsniveau
- soort wasgoed
- het gewicht van het wasgoed

EXTRA DROGEN

Als het wasgoed aan het einde van het droogprogramma nog steeds vochtig is, stelt u nogmaals een korte droogfase in.



WAARSCHUWING! Om kreuken en krimpen te voorkomen dient u het wasgoed niet te lang te drogen.

ALGEMENE TIPS

Raadpleeg de tabel "Droogprogramma's" om de **gemiddelde** droogtijden op te zoeken.

ONDERHOUD EN REINIGING



WAARSCHUWING! Raadpleeg de hoofdstukken Veiligheid.

SCHEMA PERIODIEKE REINIGING

Periodiek reinigen helpt de levensduur van je apparaat te verlengen.

Houd na elke cyclus de deur en het wasmiddeldoseerbakje een beetje op een kier om luchtcirculatie te krijgen en de vochtigheid in het apparaat te drogen: dit voorkomt schimmels en geurtjes.

Als het apparaat lange tijd niet wordt gebruikt: sluit de waterkraan en trek de stekker uit het stopcontact.

Indicatief schema voor periodiek reinigen:

Ontkalken	Twee keer per jaar
Onderhoudswas	Eenmaal ter maand
Deurafdichting reinigen	Iedere twee maanden
Trommel reinigen	Iedere twee maanden
Pluis in de trommel verwijderen	Twee keer per maand ¹⁾
Wasmiddeldoseerbakje reinigen	Iedere twee maanden
De filter van de afvoerpomp reinigen	Twee keer per jaar
De filter van de toevoerslang en de klepfilter reinigen	Twee keer per jaar

1) Raadpleeg het hoofdstuk "Pluis in de stoffen".

Het drogen van wasgoed zal beter gaan naarmate u het vaker doet. Houd bij hoe lang uw droogprogramma's duren.

Statische lading na het drogen voorkomen:

1. Gebruik wasverzachter tijdens de wasfase.
2. Gebruik speciale wasverzachter voor droogautomaten.

Na afloop van het droogprogramma dient u het wasgoed meteen uit de trommel te halen.

In de volgende paragrafen wordt uitgelegd hoe u elk onderdeel moet reinigen.

VREEMDE VOORWERPEN VERWIJDEREN



Zorg ervoor dat de zakken leeg zijn en dat alle losse elementen zijn vastgebonden voordat u uw cyclus uitvoert. Raadpleeg 'De waslading' in 'Aanwijzingen en tips'.

Verwijder alle vreemde voorwerpen (zoals metalen clip, knoppen, munten, enz.) die u kunt vinden in de deurafdichting, de filters en de trommel. Raadpleeg de paragrafen 'Deurafdichting met dubbele lip', 'De trommel reinigen', 'De afvoerpomp reinigen' en 'De filter van de toevoerslang en de klepfilter reinigen'. Neem indien nodig contact op met een erkend servicecentrum.

BUITENKANT REINIGEN

Het apparaat alleen schoonmaken met zeep en warm water. Maak alle oppervlakken volledig droog. Gebruik geen schuursponsjes of krassend materiaal.



LET OP! Gebruik geen alcohol, oplosmiddelen of chemische producten.



LET OP! Gebruik de metalen oppervlakken niet met een reinigingsmiddel op chloorbasis.

ONTKALKEN

Als de waterhardheid in uw gebied hoog of gemiddeld is, raden we u het gebruik van waterontharder voor wasautomaten aan.

Controleer de trommel regelmatig om kalk en roestdeeltjes te voorkomen.
Gebruik alleen speciale producten voor wasmachines om roestdeeltjes te verwijderen. Doe dit apart van het wassen van wasgoed.

i Volg altijd de instructies die u vindt op de verpakking van het product.

ONDERHOUDSWAS

Bij programma's met lage temperaturen is het mogelijk dat er wat wasmiddel achterblijft in de trommel. Voer regelmatig een onderhoudswasbeurt uit. Ga als volgt te werk:

- Haal al het wasgoed uit de trommel.
- Kies het katoenprogramma met de hoogste temperatuur met een kleine hoeveelheid wasmiddel.

DEURAFDICHTING MET VAL MET DUBBELE LIP

Dit apparaat is ontworpen met een **zelfreinigend afvoersysteem**, waardoor lichte pluusvezels die van de kleding vallen met het water kunnen worden afgevoerd. Controleer de afdichting regelmatig. Munten, knoppen en andere kleine voorwerpen kunnen aan het einde van de cyclus worden teruggevonden.

HET WASMIDDELBAKJE REINIGEN

1.

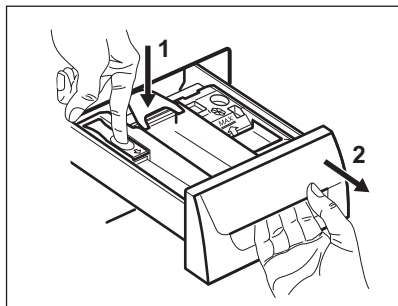

2.

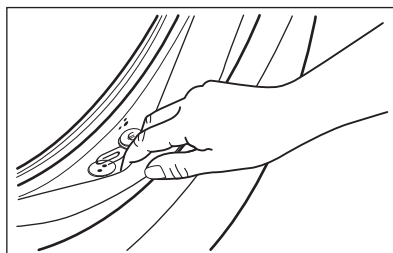
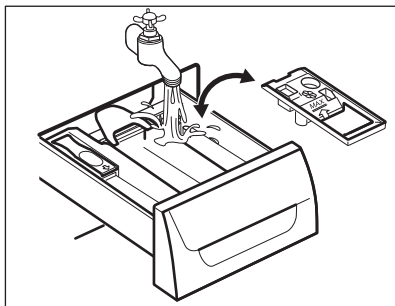

Maak schoon indien nodig met een ammoniakmiddel zonder het oppervlak van de afdichting te bekrassen.

i Volg altijd de instructies die je op de verpakking van het product vindt.

Controleer en verwijder voorwerpen (indien aanwezig) die in de vouw vast kunnen komen te zitten.

Controleer of er geen wasgoed tussen het deurrubber en de deur blijft zitten.

Gebruik een vochtige doek om vuil of waterresten die na afloop van de programmacyclus in de deurafdichting achterblijven, weg te vegen.

3.

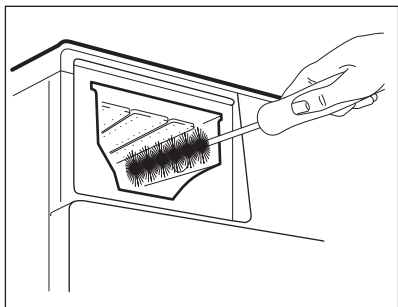

4.

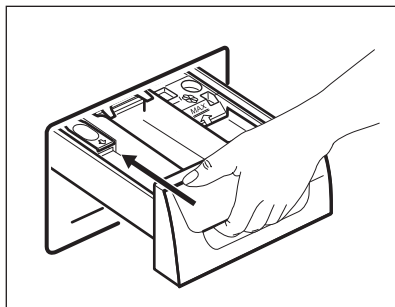

HET AFVOERFILTER REINIGEN



Reinig het afvoerfilter niet als het water in het apparaat heet is.

- Herhaal stap 2 en 3 tot er geen water meer wegstroomt.
- Houd altijd een doek bij de hand om eventueel morsen van water op te nemen.

1.

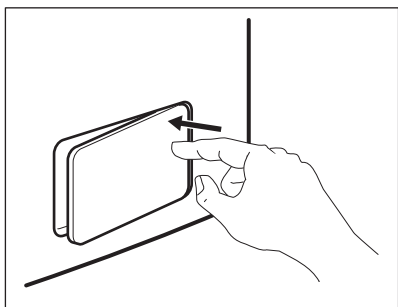

2.

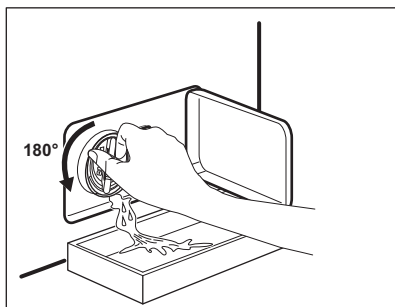

3.

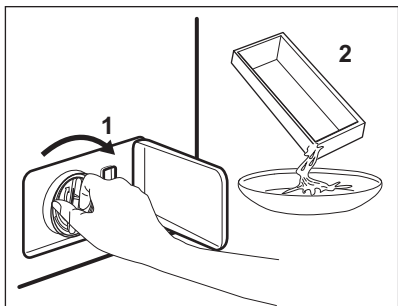

4.

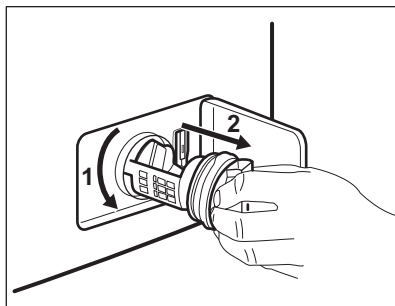

5.

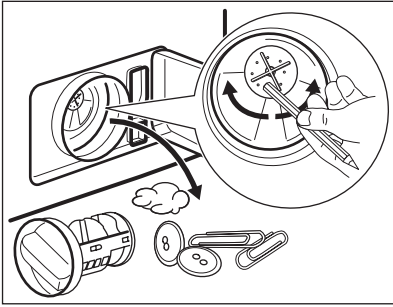

6.

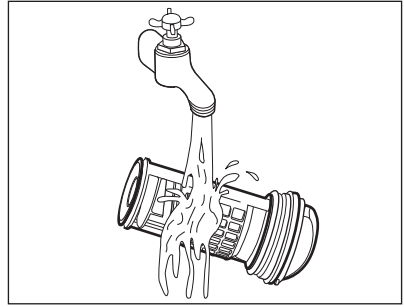

7.

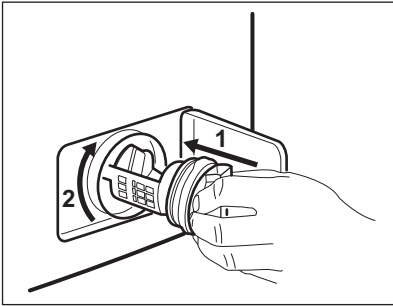

8.

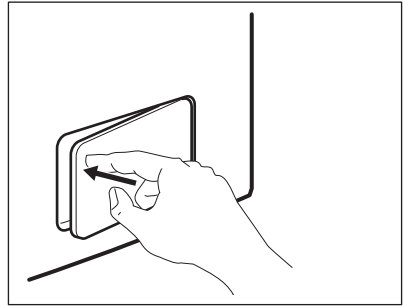

Controleer het filter van de afvoerpomp regelmatig en houd het schoon.



Controleer of de pompwaaier onbelemmerd kan ronddraaien. Als deze niet roteert, neem dan contact op met onze servicedienst. Zorg er ook voor dat je het filter goed vastdraait om lekkage te voorkomen.

HET FILTER VAN DE TOEVOERSLANG EN HET KLEPFILTER REINIGEN

1.

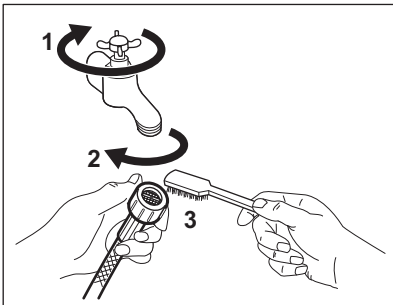

2.

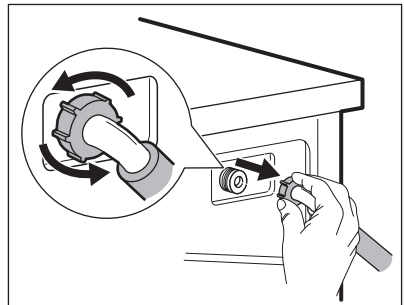

3.

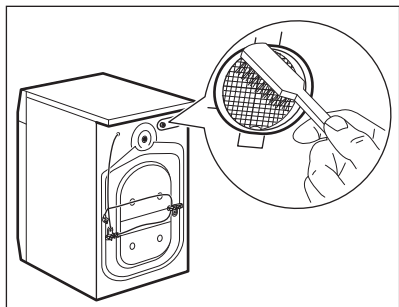

NOODAFVOER

Het apparaat kan geen water afvoeren door een storing.

Als dit optreedt, voert u stappen (1) tot (8) uit van "Het afvoerfilter reinigen". Maak de pomp zo nodig schoon.

Als u het water afpompt met gebruikmaking van de noodafpompprocedure, moet u het aftapsysteem opnieuw activeren:

1. Giet 2 liter water in het wasvak van de wasmiddellade.
2. Start het programma om het water af te pompen.

VOORZORGSMAATREGELEN BIJ VORST

Als het apparaat is geïnstalleerd in een gebied waar de temperatuur lager is dan 0° C, dan dient u het resterende water uit de afvoerslang en de afvoerpomp te verwijderen.

4.

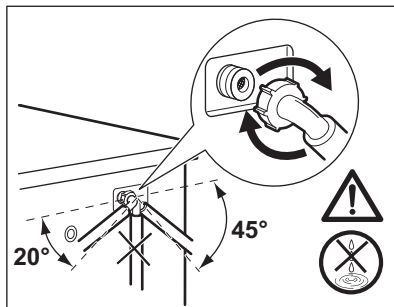

1. Trek de stekker uit het stopcontact.
2. Draai de waterkraan dicht.
3. Plaats de twee uiteinden van de toevoerslang in een bak en laat het water uit de slang stromen.
4. Leeg de afvoerpomp. Raadpleeg de noodafvoerprocedure.
5. Als de afvoerpomp leeg is, installeert u de toevoerslang opnieuw.



WAARSCHUWING! Zorg ervoor dat de temperatuur hoger is dan 0°C voordat u het apparaat opnieuw gebruikt.

De fabrikant is niet verantwoordelijk voor schade die door lage temperaturen is veroorzaakt.

PROBLEEMOPLOSSING



WAARSCHUWING! Raadpleeg de hoofdstukken Veiligheid.

ALARMCODES EN MOGELIJKE STORINGEN

Het apparaat start niet of stopt tijdens de werking. Probeer eerst het probleem zelf op te lossen (zie tabellen).



WAARSCHUWING! Voordat je controles uitvoert, moet je de stekker uit het stopcontact trekken.

Bij sommige problemen wordt op de display een alarmcode weergegeven en kan de Start/Pauze -knop continue knippen:



Als de machine te vol geladen is, moet je een aantal items uit de trommel verwijderen en/of tegen de deur duwen en tegelijkertijd op de toets Start/Pauze drukken totdat het controlelampje  stopt met knippen (zie de onderstaande afbeelding).

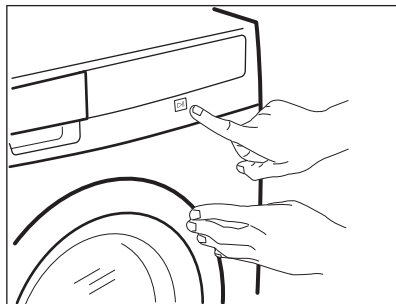

Probleem	Mogelijke oplossing
<p>E 10 Het apparaat wordt niet goed gevuld met water.</p>	<ul style="list-style-type: none"> ▪ Controleer of de waterkraan geopend is. ▪ Controleer of de druk van de watervoorziening niet te laag is. Neem voor deze informatie contact op met je plaatselijke waterleidingbedrijf. ▪ Controleer of de waterkraan niet verstopt is. ▪ Controleer of er geen knikken, beschadigingen of bochten in de watertoevoerslang aanwezig zijn. ▪ Zorg ervoor dat de aansluiting van de watertoevoerslang correct is. ▪ Zorg ervoor dat het filter van de toevoerslang en het filter van de klep niet verstopt zijn. Raadpleeg 'Onderhoud en reiniging'.
<p>E20 De machine pompt geen water weg.</p>	<ul style="list-style-type: none"> ▪ Controleer of de gootsteenafvoer niet verstopt is. ▪ Controleer of de afvoerslang geen knikken of bochten heeft. ▪ Zorg ervoor dat het afvoerfilter niet verstopt is. Reinig het filter indien nodig. Raadpleeg 'Onderhoud en reiniging'. ▪ Zorg ervoor dat de aansluiting van de afvoerslang correct is. ▪ Stel het afvoerprogramma in als je een programma instelt zonder afvoerfase. ▪ Stel het afvoerprogramma in als je een optie instelt die eindigt met water in de kuip.
<p>E40 De deur is open of niet goed gesloten.</p>	<ul style="list-style-type: none"> ▪ Controleer of de deur goed gesloten is.
<p>E91 Interne fout. Geen communicatie tussen de elektronische elementen van het apparaat.</p>	<ul style="list-style-type: none"> ▪ Het programma werd niet juist voltooid of het apparaat is te vroeg gestopt. Schakel het apparaat uit en weer aan. ▪ Als de alarmcode weer wordt weergegeven, neem je contact op met een erkende servicedienst.

EHO

De stroomtoevoer is niet stabiel.

- Wacht totdat de stroomtoevoer stabiel is.

Als de display andere alarmcodes aangeeft, schakel je het apparaat uit en weer in. Als het probleem aanhoudt, neem je contact op met de erkende servicedienst.

Raadpleeg onderstaande tabel voor mogelijke oplossingen in geval van een ander probleem met de wasmachine.

Probleem	Mogelijke oplossing
Het programma start niet.	<ul style="list-style-type: none"> ▪ Controleer of de stekker is aangesloten op het stopcontact. ▪ Controleer of de deur van het apparaat gesloten is. ▪ Controleer of er geen beschadigde zekering in het zekeringenkastje is. ▪ Verzeker je ervan dat Start/Pauze  bediend is. ▪ Als de optie voor uitgestelde start ingesteld is, annuleer je de instelling of wacht je tot het aftellen voorbij is. ▪ Schakel de kinderbeveiliging uit, als deze actief is. ▪ Controleer de stand van de knop op het gekozen programma.
Het apparaat wordt met water gevuld, maar dat wordt onmiddellijk afgapt.	<ul style="list-style-type: none"> ▪ Zorg ervoor dat de afvoerslang zich in de juiste positie bevindt. De slang kan te laag hangen. Raadpleeg 'Montage-instructies'.
De centrifugeerfase werkt niet of de wasfase duurt langer dan normaal.	<ul style="list-style-type: none"> ▪ Stel het centrifugeprogramma in. ▪ Zorg ervoor dat het afvoerfilter niet verstopt is. Reinig het filter indien nodig. Raadpleeg 'Onderhoud en reiniging'. ▪ Pas de kleding in de kuip handmatig aan en start de centrifugeerfase opnieuw. Dit probleem kan worden veroorzaakt door problemen met de balans.
Er is water op de vloer.	<ul style="list-style-type: none"> ▪ Verzeker je ervan dat de koppelingen van de waterslangen stevig vastzitten en dat er geen waterlekkage is. ▪ Verzeker je ervan dat de watertoevoerslang en de afvoerslang niet beschadigd zijn. ▪ Zorg ervoor dat je het juiste wasmiddel en in de juiste hoeveelheid gebruikt.
Je kunt de deur van het apparaat niet openen.	<ul style="list-style-type: none"> ▪ Verzeker je ervan dat er geen wasprogramma is gekozen dat eindigt met water in de trommel. ▪ Verzeker je ervan dat het afwasprogramma is afgelopen. ▪ Stel het afvoerprogramma of het centrifugeprogramma in als er water in de trommel zit. ▪ Verzeker je ervan dat het apparaat elektriciteit krijgt. ▪ Dit probleem kan worden veroorzaakt door een storing in het apparaat. Neem contact op met de erkende servicedienst. Als je de deur moet openen, lees je zorgvuldig 'Nooddeuropening'.

Probleem	Mogelijke oplossing
De machine maakt abnormale geluiden en trilt.	<ul style="list-style-type: none"> ▪ Verzeker je ervan dat deze waterpas staat. Raadpleeg 'Montage-instructies'. ▪ Verzeker je ervan dat de verpakking en/of de transportbouten verwijderd zijn. Raadpleeg 'Montage-instructies'. ▪ Voeg meer wasgoed toe aan de trommel. De lading is mogelijk te klein.
De programmaduur neemt toe of af tijdens het draaien van het programma.	<ul style="list-style-type: none"> ▪ Het TimeCare System kan de duur van het programma aanpassen aan het type en de hoeveelheid wasgoed. Zie 'Beladingsdetectie TimeCare System' onder het hoofdstuk 'Dagelijks gebruik'.
De wasresultaten zijn niet bevredigend.	<ul style="list-style-type: none"> ▪ Verhoog de hoeveelheid wasmiddel of gebruik een ander wasmiddel. ▪ Gebruik speciale producten om hardnekkige vlekken te verwijderen voordat je het wasgoed wast. ▪ Zorg ervoor dat je de juiste temperatuur instelt. ▪ Verminder de wasgoedlading.
Te veel schuim in de trommel tijdens de wascyclus.	<ul style="list-style-type: none"> ▪ Verminder de hoeveelheid wasmiddel of het aantal tabletten of wasmiddelen voor eenmalig gebruik.
Na de wascyclus is er wat wasmiddel achtergebleven in de wasmiddellade.	<ul style="list-style-type: none"> ▪ Ga na of de klep zich in de juiste positie bevindt (OMHOOG voor waspoeder - OMLAAG voor vloeibaar wasmiddel). ▪ Verzeker je ervan dat je het wasmiddelvakje hebt gebruikt volgens de instructies in deze gebruiksaanwijzing.
Het apparaat droogt niet of droogt niet goed.	<ul style="list-style-type: none"> ▪ Draai de waterkraan aan. ▪ Verzeker je ervan dat het afvoerfilter niet verstopt is. ▪ Verminder de wasgoedlading. ▪ Verzeker je ervan dat je de juiste cyclus hebt ingesteld. Stel zo nodig een korte droogtijd opnieuw in.
Het wasgoed zit vol met verschillende kleuren.	<p>De stoffen die zijn gewassen in de vorige cyclus hebben pluisjes van een andere kleur afgegeven:</p> <ul style="list-style-type: none"> ▪ De droogfase helpt bij het verwijderen van pluisjes. ▪ Reinig de kleding met een pluisjesverwijderaar. <p>Als er veel pluis in de trommel zit, moet je het speciale programma gebruiken om deze te reinigen (zie 'Pluisjes in de stoffen' voor meer informatie).</p>

Schakel na de controle de machine in. Het programma wordt voortgezet vanaf het punt van onderbreking.

Als het probleem opnieuw optreedt, neem je contact op met een erkende servicedienst.

De contactgegevens van de servicedienst staan op het typeplaatje.

NOODDEUROPENING

In het geval van een stroomstoring of apparaatstoring blijft de deur van het apparaat vergrendeld. Het wasprogramma gaat verder als er weer stroom is. Als de deur door een storing vergrendeld blijft, is het mogelijk om de deur te openen met een noodontgrendeling.

Voor het openen van de deur:



LET OP! Zorg ervoor dat de watertemperatuur en het wasgoed niet heet zijn. Wacht indien nodig tot de watertemperatuur en het wasgoed zijn afgekoeld.



LET OP! Zorg ervoor dat de trommel niet draait. Wacht indien nodig tot de trommel stopt met draaien.



Zorg ervoor dat het waterpeil in de trommel niet te hoog is. Voer indien nodig een noodafvoerprocedure uit (zie "Water afvoeren in een noodgeval" in het hoofdstuk "Onderhoud en reiniging").

Ga als volgt te werk om de deur te openen:

1. Draai de programmeuze knop op  om het apparaat uit te schakelen.
2. Trek de stekker uit het stopcontact.
3. Open de filterklep.

4. Trek de noodontgrendeling omlaag en open tegelijkertijd de deur van het apparaat.

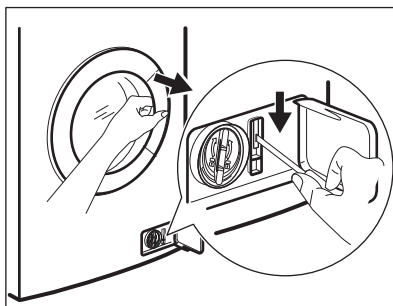

5. Haal het wasgoed uit de trommel en sluit de deur van het apparaat.
6. Sluit het klepje.

VERBRUIKSWAARDEN

INLEIDING



Zie de link www.theenergylabel.eu voor gedetailleerde informatie over het energielabel.



De QR-code op het energielabel dat bij het apparaat wordt geleverd, biedt een internetkoppeling naar de informatie gerelateerd aan de prestaties van het apparaat in de EU-EPREL-database. Bewaar het energielabel ter referentie samen met de gebruikershandleiding en alle andere documenten die bij dit apparaat worden geleverd.

Het is ook mogelijk om dezelfde informatie in EPREL te vinden via de link <https://eprel.ec.europa.eu> en de modelnaam en het productnummer die je vindt op het typeplaatje van het apparaat. Raadpleeg het hoofdstuk 'Productbeschrijving' voor de positie van het typeplaatje.

LEGENDA

kg	Wasgoed.	u:mm	Duur programma.
kWh	Energieverbruik.	°C	Temperatuur in de was.
Liter	Waterverbruik.	rpm	Centrifugeersnelheid.
%	Resterend vocht aan het einde van de cyclus. Hoe hoger de centrifugeersnelheid, hoe hoger het geluid en hoe lager het resterende vocht aan het einde van de wascyclus.		



Waarden en programmaduur kunnen verschillen afhankelijk van verschillende omstandigheden (bijv. kamertemperatuur, watertemperatuur en -druk, ladinggrootte en type wasgoed, voedingsspanning) en ook als je de standaardinstelling van een programma wijzigt.

IN OVEREENSTEMMING MET VERORDENING VAN DE COMMISSIE (EU) 2019/2023

Alleen wassen

Eco 40-60 programma	kg	kWh	Liter	u:mm	%	°C	rpm ¹⁾
Volledige lading	8	1.065	57	3:30	52	46	1551
Halve belading	4	0.655	45	2:45	52	37	1551
Kwartbelading	2	0.410	33	2:40	54	33	1551

1) Maximale centrifugesnelheid.

Was- en droogcyclus

Eco 40-60 programma en kastdroogniveau	kg	kWh	Liter	u:mm	%	°C	rpm ¹⁾
Volledige lading	4	3.215	68	6:15	0	41	1551
Halve belading	2	1.825	48	4:35	0	37	1551

1) Maximale centrifugesnelheid.

Stroomverbruik in verschillende modi

Uit (W)	Stand-by (W)	Uitgestelde start (W)
0.50	0.50	4.00

De tijd tot de Uit-/Stand-bymodus is maximaal 15 minuten.

VEELVOORKOMENDE PROGRAMMA'S - ALLEEN WASSEN



Deze waarden zijn slechts indicatief.

Programma	kg	kWh	Liter	u:mm	%	°C	rpm ¹⁾
Katoen - Coton ²⁾ 90 °C	8	2.15	90	3:25	44	85	1600
Katoen - Coton 60 °C	8	1.25	85	3:00	44	55	1600
Katoen - Coton ³⁾ 20 °C	8	0.35	85	2:45	44	20	1600
Synthetica - Syn- thétiques 40 °C	3	0.65	50	1:45	35	40	1200
Fijne was - Déli- cats ⁴⁾ 30 °C	2	0.30	40	1:25	35	30	1200
Wol 30 °C	1.5	0.25	60	1:05	30	30	1200

1) Referentie-indicator van de centrifugeersnelheid.

2) Geschikt voor het wassen van zwaar vervuild textiel.

3) Geschikt voor licht vervuilde katoen, synthetische en gemengde stoffen.

4) Het werkt ook als een snelle wascyclus voor licht vervuild wasgoed.

VEELVOORKOMENDE PROGRAMMA'S - WASSEN EN DROGEN



Deze waarden zijn slechts indicatief.

Programma	kg	kWh	Liter	u:mm	%	°C	rpm ¹⁾
Synthetica - Syn- thétiques 40°C	3	2.00	75	4:00	1	40	1200

1) Referentie-indicator van de centrifugeersnelheid.

MILIEUBESCHERMING

Recycleer de materialen met het symbool . Gooi de verpakking in een geschikte afvalcontainer om het te recyclen. Bescherm het milieu en de volksgezondheid en recycleer op een correcte manier het afval van elektrische en elektronische

apparaten. Gooi apparaten gemarkeerd met het symbool niet weg met het huishoudelijk afval. Breng het product naar het milieustation bij u in de buurt of neem contact op met de gemeente.

WWW.ZANUSSI.COM/SHOP



CE

157048910-A-352021