

GETTING STARTED? EASY.

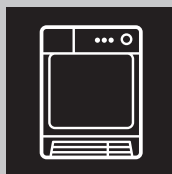

ZP7330DH

NL	Gebruiksaanwijzing	2
	Droogautomaat	
FR	Notice d'utilisation	17
	Sèche-linge	
DE	Benutzerinformation	32
	Wäschetrockner	

ZANUSSI

VEILIGHEIDSINFORMATIE

Lees voor gebruik zorgvuldig de meegeleverde instructies voor installatie en gebruik van het apparaat. De fabrikant is niet verantwoordelijk voor letsel of schade veroorzaakt door een verkeerde installatie of verkeerd gebruik. Bewaar de instructies altijd op een veilige en toegankelijke plaats voor toekomstig gebruik.



- Lees de meegeleverde instructies.

VEILIGHEID VAN KINDEREN EN KWETSBARE MENSEN



WAARSCHUWING!

Gevaar voor verstikking, letsel of permanente invaliditeit.

- Dit apparaat kan worden gebruikt door kinderen van 8 jaar en ouder en door mensen met beperkte lichamelijke, zintuiglijke of verstandelijke vermogens of een gebrek aan ervaring en kennis, indien zij onder toezicht staan of instructies hebben gekregen over het veilig gebruiken van het apparaat en indien zij de eventuele gevaren begrijpen.
- Kinderen tussen de 3 en 8 jaar oud en personen met zware en complexe beperkingen dienen altijd uit de buurt te worden gehouden, mits ze voortdurend onder toezicht staan.
- Houd kinderen jonger dan 3 jaar uit de buurt of onder permanent toezicht.
- Laat kinderen niet met het apparaat spelen.
- Houd alle verpakking uit de buurt van kinderen en gooi het op passende wijze weg.
- Houd wasmiddelen uit de buurt van kinderen.
- Houd kinderen en huisdieren uit de buurt van het apparaat als de deur open is.
- Als het apparaat is voorzien van een kinderslot, dient dit te worden geactiveerd.
- Kinderen mogen zonder toezicht geen reinigings- en onderhoudswerkzaamheden aan het apparaat uitvoeren.

ALGEMENE VEILIGHEID

- De specificatie van het apparaat mag niet worden veranderd.
- Als de droogautomaat bovenop een wasautomaat wordt geplaatst, moet u hiervoor het tussenstuk gebruiken. De stapelkit, beschikbaar bij uw erkende verkoper, mag uitsluitend gebruikt worden met het apparaat dat vermeld is in de instructies, die bij het accessoire geleverd worden. Lees deze aandachtig alvorens het accessoire te monteren (raadpleeg de montagebrochure).
- Het apparaat kan losstaand of onder het aanrecht in de keuken met correcte ruimte worden gemonteerd (raadpleeg de montagebrochure).
- Installeer het apparaat niet achter een vergrendelbare deur, een schuifdeur of een deur met een scharnier aan de tegenovergestelde zijde, waardoor de deur van het apparaat niet volledig geopend kan worden.
- De ventilatie-openingen in de onderkant mogen niet worden afgedekt door tapijt, een mat of andere soorten vloerbedekking.
- **WAARSCHUWING:** Het apparaat mag niet van stroom worden voorzien door een extern schakelapparaat, zoals een tijdklok, of aangesloten worden op een circuit dat door het elektriciteitsbedrijf regelmatig aan en uit wordt geschakeld.
- Steek de stekker pas in het stopcontact als de installatie is voltooid. Zorg ervoor dat de hoofdstekker na installatie toegankelijk is.
- Als het netsnoer beschadigd is, moet de fabrikant, een erkende serviceverlener of een gekwalificeerd persoon deze vervangen teneinde gevaarlijke situaties te voorkomen.
- Overschrijd het maximale laadvermogen van 7 kg niet (raadpleeg hoofdstuk "Programmaschema").
- Het apparaat mag niet worden gebruikt als de items vervuild zijn met industriële chemische reinigingsmiddelen.
- Veeg eventuele pluisjes of verpakkingsafval die zich rondom het apparaat hebben opgehoopt, weg.
- Gebruik het apparaat niet zonder een filter. Reinig het pluisfilter voor of na elk gebruik.

- Droog geen ongewassen artikelen in de wasdroger.
- Artikelen die zijn bevuild met stoffen als spijsolie, aceton, alcohol, benzine, kerosine, vlekkenverwijderaars, terpentijn, boenwas en boenwasverwijderaars dienen alvorens in de was/droogcombinatie te worden gedroogd, te worden gewassen in heet water met een extra hoeveelheid wasmiddel.
- Artikelen van schuimrubber (latexschuim), douchemutsjes, waterdichte kleding, artikelen met een rubberen binnenkant en kleding of kussens met een vulling van schuimrubber dienen niet in de droogtrommel te worden gedroogd.
- Wasverzachters of soortgelijke producten dienen te worden gebruikt zoals aangegeven in de instructies van de fabrikant van het product.
- Verwijder alle voorwerpen van items die een ontstekingsbron kunnen zijn zoals aanstekers of lucifers.
- **WAARSCHUWING:** Stop een wasdroger nooit voor het einde van een droogcyclus, tenzij alle voorwerpen snel uit de trommel verwijderd en uitgehangen worden, zodat de hitte snel verdwijnt.
- Schakel het apparaat uit en trek de stekker uit het stopcontact voordat u onderhoudshandelingen verricht.

VEILIGHEIDSVORSCHRIFTEN

MONTAGE

- Verwijder alle verpakkingsmaterialen.
- Installeer en gebruik geen beschadigd apparaat.
- Volg de installatie-instructies op die zijn meegeleverd met het apparaat.
- Pas altijd op bij verplaatsing van het apparaat, want het is zwaar. Gebruik altijd veiligheidshandschoenen en gesloten schoeisel.
- Installeer of gebruik het apparaat niet op een plek waar de temperatuur onder 5 °C of boven 35 °C kan komen.
- Zorg ervoor dat de vloer van de plaats waar u het apparaat installeert, vlak, stabiel, hittebestendig en schoon is.
- Zorg dat er lucht tussen het apparaat en de vloer kan circuleren.
- Houd het apparaat tijdens het verplaatsen altijd verticaal.
- De achterkant van het apparaat moet tegen een muur worden geplaatst.

- Als het apparaat op zijn permanente plaats wordt geplaatst, moet u nagaan of het waterpas staat. Is dit niet het geval, stel de stelpootjes hier dan op af.

AANSLUITING OP HET ELEKTRICITEITSNET



WAARSCHUWING! Gevaar voor brand en elektrische schokken.

- Steek de stekker pas in het stopcontact als de installatie is voltooid. Zorg ervoor dat het netsnoer na installatie bereikbaar is.
- Dit apparaat moet worden aangesloten op een geaard stopcontact.
- Zorg ervoor dat de parameters op het vermogensplaatje overeenkomen met elektrische vermogen van de netstroom.
- Gebruik altijd een juist geïnstalleerd schokbestendig stopcontact.

- Gebruik geen meerwegstekkers en verlengsnoeren.
- Trek niet aan het netsnoer om het apparaat los te koppelen. Trek altijd aan de stekker.
- Raak de stroomkabel of stekker niet aan met natte handen.
- Dit apparaat voldoet aan de EU-richtlijnen.

GEBRUIK



WAARSCHUWING! Gevaar voor letsel, elektrische schokken, brand, brandwonden en schade aan het apparaat.

- Dit apparaat is uitsluitend bestemd voor huishoudelijk gebruik.
- Droog geen beschadigde (gescheurde, gerafelde) kleding met vulling of voering.
- Droog uitsluitend textiel dat in de droogautomaat mag worden gedroogd. Volg de instructies op het wasvoorschrift in de kleding.
- Als u het wasgoed heeft gewassen met een vlekverwijderaar, voer dan een extra spoelcyclus uit voordat u de droger start.
- Het gecondenseerde/gedistilleerde water mag niet worden gebruikt voor het bereiden van eten en drinken. Het kan gezondheidsproblemen veroorzaken bij mensen en dieren.
- Ga niet op de open deur zitten of staan
- Droog geen druijpnatte kledingstukken in de droogautomaat.

ONDERHOUD EN REINIGING



WAARSCHUWING! Gevaar voor letsel of schade aan het apparaat.

- Gebruik geen waterstralen of stoom om het apparaat te reinigen.
- Reinig het apparaat met een vochtige zachte doek. Gebruik alleen neutrale reinigingsmiddelen. Gebruik geen schuurmiddelen, schuursponsjes, oplosmiddelen of metalen voorwerpen.
- Om beschadiging aan het koelsysteem te voorkomen dient u het apparaat voorzichtig te reinigen.

COMPRESSOR



WAARSCHUWING! Risico op schade aan het apparaat.

- De compressor en het systeem in de droogautomaat is gevuld met het speciale middel dat vrij is van fluor-chloor-koolwaterstoffen. Dit systeem moet goed

gesloten blijven. Schade aan het systeem kan lekkage tot gevolg hebben.

VERWIJDERING



WAARSCHUWING! Gevaar voor letsel of verstikking.

- Haal de stekker uit het stopcontact en koppel het apparaat los van de watertoevoer.
- Snijd het netsnoer vlak bij het apparaat af en gooi het weg.
- Verwijder de deurvergrendeling om te voorkomen dat kinderen of huisdieren binnen in de trommel vast komen te zitten.
- Gooi het apparaat weg conform de lokale voorschriften voor de verwijdering van elektrische en elektronische apparatuur (AEEA).

EENVOUDIGE START

BESCHRIJVING VAN HET PRODUCT

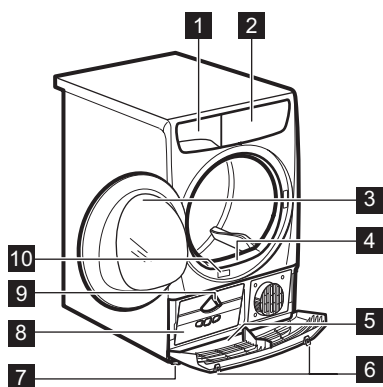

- 1 Waterreservoir
- 2 Bedieningspaneel
- 3 Deur van het apparaat
- 4 Primaire filter
- 5 Bodemdeksel met luchtopeningen



WAARSCHUWING! Plaats geen voorwerpen op de bodemdeksel

- 6 Knoppen om de bodemdeksel te openen
- 7 Verstelbare pootjes
- 8 Deur van de warmtewisselaar
- 9 Knop om de warmtewisselaar te vergrendelen
- 10 Typeplaatje



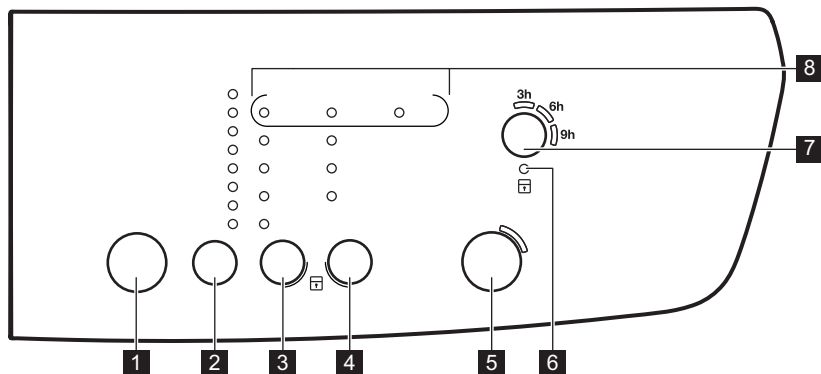

Om de was makkelijker te laden en voor eenvoudigere installatie is de deur omkeerbaar. (zie de afzonderlijke folder).

BEDIENINGSPANEEL



- 1 Aan-/Uittoets
- 2 Programma-tiptoets **P**
- 3 Droogteselectie tiptoets
- 4 Optieselectie tiptoets
- 5 Start/Pauze tiptoets
- 6 Indicatie kinderslot





















7 Startuitletstoel tipstoets 

8 Indicatielampjes: Waterhouder , Filter ,
Condensator 



Druk op de tipstoetsen met uw vinger aan in het gebied met het symbool of de naam van de optie. Draag geen handschoenen bij het aanraken van het bedieningspaneel. Zorg dat het bedieningspaneel altijd schoon en droog is.

PROGRAMMATABEL

Programma's	Type lading	Lading (max.) ¹⁾ / Textielmarkering
 ²⁾ Katoen Eco	Cyclus die gebruikt moet worden om katoen klaar voor de linnenkast te maken, met maximale energiebesparing.	7 kg/  
Katoen	Cyclus gedefinieerd om alle soorten katoen te doen en ze klaar voor bewaren te maken (droog voor de linnenkast).	7 kg/  
Synthetica	Synthetische en gemengde weefsels	3,5 kg/   
Mix	Katoenen en synthetische weefsels Programma voor lage temperaturen Zacht programma met warme lucht	3kg/   
Strijkvrij+ 	Weefsels die gemakkelijk te onderhouden zijn en die minimaal gestreken dienen te worden. De droogresultaten kunnen per weefsel verschillen. Schud de dingen goed door elkaar voordat u ze in de machine stopt. Als het programma voltooid is, verwijdert u de dingen en gebruikt u er een hanger voor.	1 kg (of 5 overhemden)/   
Dekbed	Enkele of dubbele dekbedden en kussens (met veren, onder of synthetische vullingen).	3kg/   
Oprissen	Om textiel fris te maken die lang in de kast gelegen hebben.	1kg
Tijd 30'	Programma voor tijd om aparte wasdingen te drogen.	1kg/   





1) Het maximale gewicht verwijst naar droge kledingstukken.

2) Het programma  Katoen Kastdroog ECO is het 'standaard katoenprogramma' volgens de regelgeving van de Europese Commissie nr. 392/2012. Het is geschikt voor het drogen van normale natte katoenen wasgoed en is het efficiëntste programma wat betreft het energieverbruik voor het drogen van natte katoenen wasgoed.

OPTIES

DROOGTEGRAAD

Deze functie helpt het wasgoed beter te drogen. Er zijn 4 mogelijke selecties:

-  Extra Droog
-  Sterkdroog (alleen voor katoen)
-  Kastdroog
-  Strijkdroog

ANTI-KREUK 90'

Verlengt de anti-kreukfase met 60 minuten na afloop van de droogcyclus. Deze functie vermindert

kreukels. Tijdens de anti-kreukfase mag het wasgoed worden uitgenomen.







ANTI-KREUK 60'

Verlengt de standaard anti-kreukfase (30 minuten) met 30 minuten aan het einde van de droogcyclus. Deze functie voorkomt dat het wasgoed kreukt. Het wasgoed kan tijdens de anti-kreukfase uit de machine gehaald worden.

TIJD 60'

Verlenging van 30 minuten van het Tijd 30' programma.



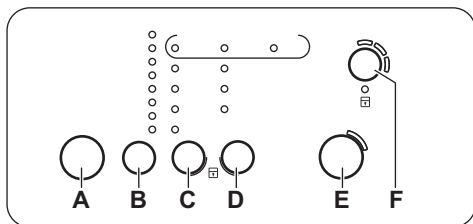

OPTIETABEL

Programma's							
					Anti-kreuk 90'	Anti-kreuk 60'	Tijd 60'
 Katoen Eco			■		■	■	
Katoen	■	■	■	■	■	■	
Synthetica	■		■	■	■	■	
Mix			■		■	■	
Strijkvrij+				■	■	■	
Dekbed			■				
Opfrissen					■	■	
Tijd 30'					■	■	■

INSTELLINGEN



A. Aan-/Uittoets 

- B. Programma-tiptoets **P**
- C. Droogteselectie tiptoets 
- D. Optieselectie tiptoets 
- E. Start/Pauze tiptoets 
- F. Startuitstel tiptoets 

KINDERSLOTFUNCTIE

Deze optie voorkomt dat kinderen met het apparaat spelen terwijl een programma in werking is. De programmaknop en de tiptoetsen zijn vergrendeld. Alleen de aan/uit-toets is ontgrendeld.

De kindersloptie inschakelen:

1. Druk op de aan-/uittoets om het apparaat te activeren.
2. Wacht ongeveer 8 seconden.
3. De tiptoetsen (C) en (D) tegelijkertijd ingedrukt houden. Het indicatielampje kinderslot gaat branden:

Het indicatielampje kinderslot gaat branden:



U kunt het kinderslot tijdens een programma uitschakelen. Houd dezelfde tiptoetsen ingedrukt totdat het lampje voor het kinderslot uit gaat.

ZOEMER AAN/UIT

Voor het deactiveren of activeren van de geluidssignalen drukt u twee seconden lang op de toetsen (B) en (C) gelijktijdig ingedrukt.

VOORDAT U HET APPARAAT VOOR DE EERSTE KEER GEBRUIKT

Voordat u het apparaat voor het eerst in gebruik neemt:

- Maak de trommel van de droogautomaat schoon met een vochtige doek.
- Start een programma van 1 uur met nat wasgoed.



Aan het begin van de droogcyclus (eerste 3 - 5 min.) kan het geluidsniveau iets hoger liggen. Dit komt door het opstarten van de compressor. Dit is een normaal verschijnsel in apparaten die door een compressor worden aangedreven, zoals koelkasten en diepvriezers.

DAGELIJKS GEBRUIK

EEN PROGRAMMA STARTEN ZONDER EEN UITGESTELDE START

1. Bereid het wasgoed voor en plaats de kledingstukken in het apparaat.



LET OP! Zorg bij het sluiten van de deur dat het wasgoed niet tussen de deur van het apparaat en de rubber pakking terecht komt.

2. Druk op de aan-/uittoets om het apparaat te activeren.
3. Stel het correcte programma en de gewenste opties voor dit type wasgoed in.
4. Druk op de tiptoets Start/Pauze.

Het programma wordt gestart.

STARTUITSTEL VAN EEN PROGRAMMA

1. Stel het correcte programma en de gewenste opties voor dit type wasgoed in.
2. Druk zo nodig herhaaldelijk op de toets uitgestelde start.



U kunt de start van een programma 3, 6 of 9 uur uitstellen.

3. Druk op de knop Start/Pauze.
- De lampjes (9U, 6U, 3U) veranderen elke drie uur.

EEN PROGRAMMA WIJZIGEN

1. Druk op de aan/uit-toets om het apparaat uit te schakelen.
2. Druk op de aan-/uittoets om het apparaat te activeren.
3. Stel het programma in.

AAN HET EINDE VAN HET PROGRAMMA.

Als het programma is voltooid:

- Is met tussenpozen een geluidssignaal te horen.
- De indicatielampjes Waterhouder en Condensor gaan branden.
- Het Start/Pauze-lampje brandt.

Het apparaat blijft nog ongeveer 30 minuten in de anti-kreukbeveiligingsfase werken.

In de anti-kreukbeveiligingsfase worden kreukels in uw kleding voorkomen.

U kunt het wasgoed uit de machine halen voordat deze fase is voltooid. Wij adviseren u voor de beste resultaten het wasgoed pas te verwijderen als de fase bijna is voltooid.

AANWIJZINGEN EN TIPS

WASGOED VOORBEREIDEN

- Sluit de ritsen.
- Sluit de drukknopjes van dekbedovertrekken.
- Droog geen losse bandjes of linten (bijvoorbeeld de koorden van een schort). Maak ze aan elkaar vast voordat u het programma start.
- Maak alle zakken leeg.
- Draai de kledingstukken met een katoenen voering binnenstebuiten. Het katoen moet aan de buitenkant zitten.
- Stel altijd het programma in dat geschikt is voor het soort wasgoed.
- Doe lichte en donkere kleuren niet samen.

Na afloop van de anti-kreukbeveiligingsfase:

- De indicatielampjes Waterhouder en Condensor gaan branden.
- Start/Pauze-indicatielampje gaat uit.

1. Druk op de aan/uit-toets om het apparaat te deactiveren.
2. Open de deur van het apparaat.
3. Haal het wasgoed uit de trommel.
4. Sluit de deur van het apparaat.



Na afloop van een programma dient u altijd het filter schoon te maken en het waterreservoir te legen.

STAND-BYFUNCTIE

Om het energieverbruik te verlagen, schakelt deze functie het apparaat automatisch uit:

- Als na 5 minuten geen programma start.
- 5 minuten na afloop van het wasprogramma.

Wasvoorschrift	Beschrijving
	Wasgoed is geschikt voor machinedrogen.
	Wasgoed is geschikt voor machinedrogen op hogere temperaturen.
	Wasgoed is allen geschikt voor machinedrogen op lage temperaturen.
	Wasgoed is niet geschikt voor machinedrogen.

ONDERHOUD EN REINIGING

HET FILTER SCHOONMAKEN

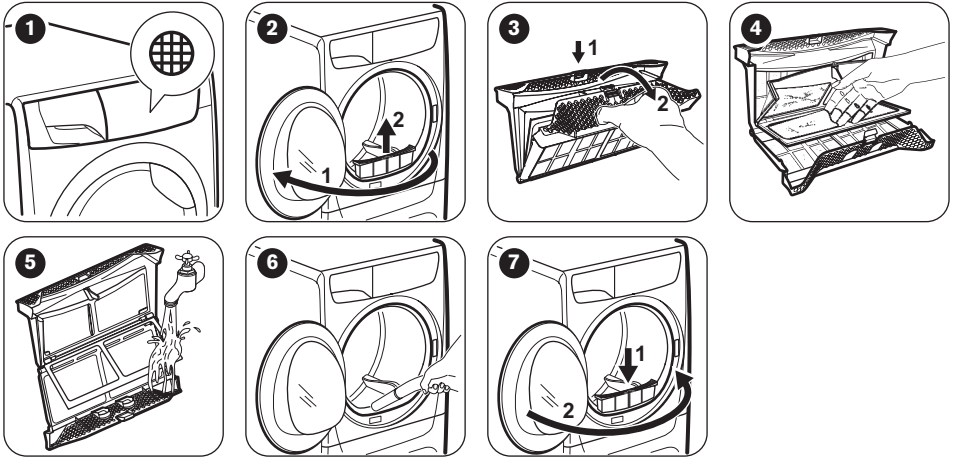

WATERRESERVOIR LEGEN

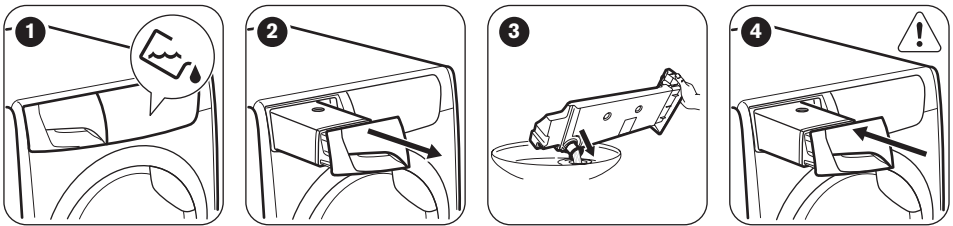

i U kunt het water uit het waterreservoir gebruiken als alternatief voor gedistilleerd water (bijv. voor een stoomstrijkijzer). Verwijder voordat u het water gebruikt, eerst eventuele vuilrestjes met een filter.

REINIGING VAN DE CONDENSATOR

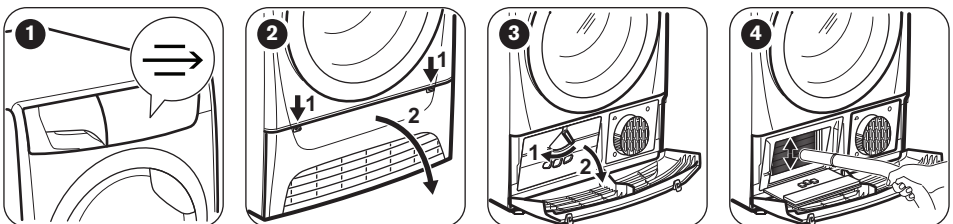

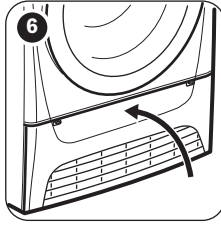
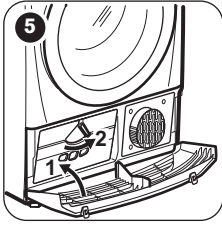

LET OP! Raak het metalen oppervlak niet met blote handen aan. Gevaar voor letsel. Draag beschermende handschoenen. Voorzichtig schoonmaken om het metalen oppervlak niet te beschadigen.

DE TROMMEL REINIGEN



WAARSCHUWING! Ontkoppel het apparaat voordat u het reinigt.

Gebruik een gewone zeepreiniger om de binnenzijde van de trommel en de trommelhouders te reinigen. Droog het gereinigde oppervlak met een zachte doek.



LET OP! Gebruik geen schuurmiddelen of staalwol om de trommel schoon te maken.

HET BEDIENINGSPANEEL EN DE BEHUIZING REINIGEN

Gebruik een standaard zeepsop om het bedieningspaneel en de behuizing te reinigen. Gebruik een vochtige doek om te reinigen. Droog het gereinigde oppervlak met een zachte doek.



LET OP! Gebruik geen schoonmaakmiddelen voor meubels of schoonmaakmiddelen die roest kunnen veroorzaken.

DE LUCHTCIRCULATIESLEUVEN REINIGEN

Gebruik een stofzuiger om de pluïesjes uit de luchtcirculatiesleuven te verwijderen.

PROBLEEMOPLOSSING

Probleem	Mogelijke oplossing
U kunt het apparaat niet activeren.	Zorg dat de stekker in het stopcontact zit.
Het programma start niet.	Controleer de zekering in de zekeringenkast (huisinstallatie). Druk op Start/Pauze.
De deur van het apparaat gaat niet dicht.	Zorg dat de deur van het apparaat is gesloten. Zorg dat het filters op de juiste wijze is geïnstalleerd.
Het apparaat stopt tijdens de werking.	Zorg dat het wasgoed niet tussen de deur van het apparaat en de rubber pakking terecht komt. Controleer of het waterreservoir leeg is. Druk op Start/Pauze om het programma weer te starten.

Probleem	Mogelijke oplossing
De cyclustijd is te lang of het droogresultaat onvoldoende. ¹⁾	Verzeker u ervan dat het gewicht van het wasgoed geschikt is voor de duur van het programma.
	Zorg dat het filter schoon is.
	Het wasgoed is te nat. Centrifugeer het wasgoed nogmaals in de wasautomaat.
	Zorg ervoor dat de kamertemperatuur hoger is dan +5°C en lager dan +35°C. Optimale kamertemperatuur is 19°C tot 24°C.
	Stel het programma Tijd of Extra Droog in. ²⁾

1) Na ongeveer 5 uur stopt het programma automatisch.

2) Bij het drogen van grote items (bijv. bedlakens) kunnen sommige delen vochtig blijven.

Als de droogresultaten niet naar tevredenheid zijn

- Het ingestelde programma was onjuist.
- Het filter is verstopt.
- De condensor is verstopt.
- Er zat te veel wasgoed in het apparaat.
- De trommel is vuil.
- Onjuiste instelling van de geleidbaarheidssensor (zie hoofdstuk "Instellingen - Aanpassen van het

*droogniveau van het wasgoed*¹⁾ voor betere instelling).

- De luchtcirculatiesleuven zijn verstopt.
- Kamertemperatuur is te laag of te hoog (optimale kamertemperatuur 19°C tot 24°C)

TECHNISCHE GEGEVENS

Hoogte x breedte x diepte	850 x 600 x 600 mm (maximaal 665 mm)
Maximale diepte met de apparaatdeur open	1090 mm
Maximale breedte met de apparaatdeur open	950 mm
Afstelbare hoogte	850 mm (+ 15 mm - afstellen van voeten)
Trommelinhoud	118 l
Maximaal laadvolume	7 kg
Spanning	230V
Frequentie	50 Hz
Niveau geluidsvermogen	67 dB
Totaal vermogen	900 W
Energie-efficiëntieklasse	A+
Energieverbruik bij het standaard katoenprogramma en een volle lading. ¹⁾	2,28 kWh

Energieverbruik bij het standaard katoenprogramma en een deellading. ²⁾	1,27 kWh
Jaarlijks energieverbruik ³⁾	276,3 kWh
Links-aan modus stroomverbruik ⁴⁾	0,50 W
Uit-modus stroomverbruik ⁴⁾	0,50 W
Type gebruik	Huishoudelijk
Toegestane omgevingstemperatuur	+ 5°C tot + 35°C
Het beschermdeksel biedt bescherming tegen vaste stoffen en vochtigheid, behalve op plaatsen waar de laagspanningsapparatuur geen bescherming tegen vocht biedt	IPX4
Dit product bevat gefluoreerd broeikasgas dat hermetisch is afgesloten	
Benaming van het gas	R134a
Gewicht	0,300 kg
Aardopwarmingsvermogen (GWP)	1430

1) Overeenkomstig EN 61121. 7 kg katoen gecentrifugeerd op 1000 tpm.

2) Overeenkomstig EN 61121. 3,5 kg katoen gecentrifugeerd op 1000 tpm.

3) Energieverbruik per jaar in kWh, gebaseerd op 160 droogcycli van het standaardkatoenprogramma bij volledige en gedeeltelijke lading, en het verbruik van de lage-stroommodi. Daadwerkelijke energieverbruik per cyclus hangt af van hoe het apparaat wordt verbruikt (REGELGEVING (EU) nr. 392/2012).

4) In overeenstemming met EN 61121.

De gegevens in de bovenstaande grafiek zijn in overeenstemming met de EU verordening 392/2012 die richtlijn 2009/125/EC implementeert.

VERBRUIKSGEGEVENS

Programma	Centrifugeren op / restvocht	Droogtijd ¹⁾	Energieverbruik ²⁾
Katoen Eco 7 kg			
Kastdroog	1400 tpm / 50%	135 min.	1,88 kWh
	1000 tpm / 60%	159 min.	2,28 kWh
Strijkdroog	1400 tpm / 50%	98 min.	1,27 kWh
	1000 tpm / 60%	118 min.	1,56 kWh
Katoen Eco 3,5 kg			
Kastdroog	1400 tpm / 50%	80 min.	1,08 kWh
	1000 tpm / 60%	92 min.	1,27 kWh
Synthetica 3,5 kg			
Kastdroog	1200 tpm / 40%	58 min.	0,71 kWh

Programma	Centrifugeren op / restvocht	Droogtijd ¹⁾	Energieverbruik ²⁾
	800 tpm / 50%	72 min.	0,90 kWh

1) Voor deelladingen is de cyclusduur korter en verbruikt het apparaat minder energie.

2) Een ongeschikte omgevingstemperatuur en/of slecht gecentrifugeerd wasgoed kunnen de cyclusduur verlengen en het energieverbruik verhogen.

PRODUCTINFORMATIEBLAD MET BETREKKING TOT E.U.-VOORSCHRIFT 1369/2017

Productinformatieblad	
Handelsmerk	ZANUSSI
Model	ZP7330DH, PNC916098507
Nominale capaciteit in kg	7
Droogtrommel met luchtafvoer of condensatie	Condensator
Energie-efficiëntieklasse	A+
Energieverbruik in kWh per jaar, gebaseerd op 160 droogcycli met het standaard katoenprogramma bij volledige en gedeeltelijke lading, en het verbruik in de energiebesparende standen. Het werkelijke verbruik hangt af van de wijze waarop het apparaat wordt gebruikt.	276,3
Automatische of niet-automatische droogtrommel	Automatisch
Het energieverbruik van het standaard katoenprogramma bij volledige lading in kWh	2,28
Het energieverbruik van het standaard katoenprogramma bij gedeeltelijke lading in kWh	1,27
Energieverbruik in de uitstand in W	0,50
Energieverbruik in de sluimerstand in W	0,50
De duur van de sluimerstand in minuten	10
Het „standaard katoenprogramma”, gebruikt bij volledige en gedeeltelijke lading, het standaard droogprogramma is waarop de op het etiket en de productkaart vermelde informatie betrekking heeft, dat dit programma geschikt is voor het drogen van normaal vochtig katoenen wasgoed en dat dit voor katoen het efficiëntste programma is in termen van energieverbruik	
De gewogen programmaduur van het „standaard katoenprogramma bij volledige en gedeeltelijke lading” in minuten	121
De programmaduur van het „standaard katoenprogramma bij volledige lading” in minuten	159

De programmaduur van het „standaard katoenprogramma bij gedeeltelijke lading” in minuten	92
Condensatie-efficiëntieklasse op een schaal van G (minst efficiënt) tot A (meest efficiënt)	B
Gemiddelde condensatie-efficiëntie van het standaard katoenprogramma bij volledige lading aangegeven als percentage	81
Gemiddelde condensatie-efficiëntie van het standaard katoenprogramma bij gedeeltelijke lading aangegeven als percentage	81
Gewogen condensatie-efficiëntie van het standaard katoenprogramma bij volledige en gedeeltelijke lading	81
Geluidsvermogensniveau in dB	67
Ingebouwde apparatuur J / N	Nee

De gegevens in de bovenstaande grafiek zijn in overeenstemming met de EU verordening 392/2012 die richtlijn 2009/125/EC implementeert.

MILIEUBESCHERMING

Recycle de materialen met het symbool . Gooi de verpakking in een geschikte verzamelcontainer om het te recyclen. Help om het milieu en de volksgezondheid te beschermen en recycle het afval van elektrische en elektronische apparaten.

Gooi apparaten gemarkeerd met het symbool  niet weg met het huishoudelijk afval. Breng het product naar het milieustation bij u in de buurt of neem contact op met de gemeente.

INFORMATIONS DE SÉCURITÉ

Avant de commencer à installer et utiliser cet appareil, lisez soigneusement les instructions fournies. Le fabricant ne pourra être tenu pour responsable des blessures et dégâts résultant d'une mauvaise installation ou utilisation. Conservez toujours les instructions dans un lieu sûr et accessible pour vous y référer ultérieurement.



- Lire les instructions fournies.

SÉCURITÉ DES ENFANTS ET DES PERSONNES VULNÉRABLES



AVERTISSEMENT!

Risque d'asphyxie, de blessure ou d'invalidité permanente.

- Cet appareil peut être utilisé par des enfants de plus de 8 ans, ainsi que des personnes dont les capacités physiques, sensorielles et mentales sont réduites ou dont les connaissances et l'expérience sont insuffisantes, à condition d'être surveillés ou d'avoir reçu des instructions concernant l'utilisation sécurisée de l'appareil et de comprendre les risques encourus.
- Les enfants entre 3 et 8 ans et les personnes ayant un handicap très important et complexe doivent être tenus à l'écart, à moins d'être surveillés en permanence.
- Les enfants de moins de 3 ans doivent être tenus à l'écart, à moins d'être surveillés en permanence.
- Ne laissez pas les enfants jouer avec l'appareil.
- Ne laissez pas les emballages à la portée des enfants et jetez-les convenablement.
- Ne laissez pas les détergents à la portée des enfants.
- Tenez les enfants et les animaux éloignés de l'appareil lorsque la porte est ouverte.
- Si l'appareil est équipé d'un dispositif de sécurité enfants, nous vous recommandons de l'activer.

- Les enfants ne doivent pas nettoyer ni entreprendre une opération de maintenance sur l'appareil sans surveillance.

SÉCURITÉ GÉNÉRALE

- Ne modifiez pas les caractéristiques de cet appareil.
- Si le sèche-linge est placé au-dessus d'un lave-linge, utilisez le kit de superposition. Le kit de superposition, disponible auprès d'un revendeur agréé, ne peut être utilisé qu'avec l'appareil indiqué dans les instructions (fournies avec l'accessoire). Lisez attentivement les instructions avant de procéder à l'installation (reportez-vous au livret d'installation).
- L'appareil peut être installé de façon autonome ou sous un plan de travail de cuisine si un espace correct est disponible (reportez-vous au livret d'installation).
- L'appareil ne doit pas être installé derrière une porte à serrure, une porte coulissante ni une porte battante dotée d'une charnière du côté opposé à l'appareil qui pourrait empêcher l'ouverture complète de la porte.
- Les orifices d'aération situés à la base ne doivent pas être obstrués par de la moquette, un tapis, ou tout type de revêtement de sol.
- **AVERTISSEMENT** : L'appareil ne doit pas être branché à l'alimentation en utilisant un appareil de connexion externe comme un minuteur, ou branché à un circuit qui est régulièrement activé/désactivé par un fournisseur d'énergie.
- Ne branchez la fiche d'alimentation à la prise de courant qu'à la fin de l'installation. Après l'installation, assurez-vous que la prise reste accessible.
- Si le câble d'alimentation est endommagé, il doit être remplacé par le fabricant, un service de maintenance agréé ou un technicien qualifié afin d'éviter tout danger lié à l'électricité.
- Respectez la charge maximale de 7 kg (reportez-vous au chapitre « Tableau des programmes »).
- N'utilisez pas l'appareil si certains articles ont été salis par des produits chimiques industriels.
- Retirez les peluches ou morceaux d'emballage accumulés autour de l'appareil.

- N'utilisez pas l'appareil sans filtre. Nettoyez le filtre à peluches avant ou après chaque utilisation.
- N'introduisez que du linge propre dans le sèche-linge.
- Il convient que les articles qui ont été salis par des substances telles que l'huile de cuisson, l'acétone, l'alcool, l'essence, le kérosène, les détachants, la térébenthine, la cire et les substances pour retirer la cire soient lavés dans de l'eau chaude avec une quantité supplémentaire de détergent avant d'être séchés dans le sèche-linge.
- Les pièces contenant de l'éponge de caoutchouc (mousse de latex), les bonnets de bains, tissus imperméables, articles renforcés de caoutchouc ou vêtements et taies d'oreiller rembourrés d'éponge de caoutchouc ne doivent pas être séchés dans un sèche-linge.
- Les assouplissants ou autres produits similaires doivent être utilisés conformément aux instructions de leur fabricant.
- Retirez des vêtements tous les objets pouvant provoquer un incendie comme les briquets ou les allumettes.
- **AVERTISSEMENT** : N'arrêtez jamais le sèche-linge avant la fin du cycle de séchage à moins de sortir immédiatement tout le linge et de le déplier pour mieux dissiper la chaleur.
- Avant toute opération d'entretien, éteignez l'appareil et débranchez la fiche de la prise secteur.

CONSIGNES DE SÉCURITÉ

INSTALLATION

- Retirez l'intégralité de l'emballage.
- N'installez pas et ne branchez pas un appareil endommagé.
- Suivez scrupuleusement les instructions d'installation fournies avec l'appareil.
- Soyez toujours vigilants lorsque vous déplacez l'appareil car il est lourd. Utilisez toujours des gants de sécurité et des chaussures fermées.
- N'installez pas l'appareil ou ne l'utilisez pas dans un endroit où la température ambiante est inférieure à 5 °C ou supérieure à 35 °C.
- L'appareil doit être installé sur un sol plat, stable, résistant à la chaleur et propre.
- Assurez-vous que de l'air circule entre l'appareil et le sol.
- Déplacez toujours l'appareil en position verticale.

- La surface arrière de l'appareil doit être positionnée contre le mur.
- Une fois l'appareil installé à son emplacement permanent, vérifiez qu'il est bien de niveau à l'aide d'un niveau à bulle. S'il n'est pas de niveau, réglez les pieds jusqu'à ce qu'il le soit.

BRANCHEMENT ÉLECTRIQUE



AVERTISSEMENT! Risque d'incendie ou d'électrocution.

- Ne branchez la fiche d'alimentation à la prise de courant qu'à la fin de l'installation. Assurez-vous que la prise de courant est accessible une fois l'appareil installé.
- L'appareil doit être relié à la terre.

- Vérifiez que les paramètres figurant sur la plaque signalétique correspondent aux données électriques de votre réseau.
- Utilisez toujours une prise de courant de sécurité correctement installée.
- N'utilisez pas d'adaptateurs multiprises ni de rallonges.
- Ne tirez jamais sur le câble d'alimentation pour débrancher l'appareil. Tirez toujours sur la fiche.
- Ne touchez jamais le câble d'alimentation ni la fiche avec des mains mouillées.
- Cet appareil est conforme aux directives CEE.

UTILISATION



AVERTISSEMENT! Risque de blessure, de choc électrique, d'incendie, de brûlures ou de dommage matériel à l'appareil.

- Cet appareil est exclusivement destiné à une utilisation domestique.
- Ne séchez pas d'articles endommagés (déchirés, effilochés) contenant un rembourrage ou un garnissage.
- Séchez uniquement les textiles adaptés au séchage dans un sèche-linge. Suivez les instructions figurant sur l'étiquette des textiles.
- Si vous avez lavé votre linge avec un produit détachant, lancez un cycle de rinçage supplémentaire avant de démarrer le sèche-linge.
- N'utilisez pas l'eau de condensation/distillée pour préparer des boissons ni pour cuisiner. Elle peut entraîner des problèmes de santé chez les personnes et les animaux domestiques.
- Ne montez pas sur la porte ouverte de l'appareil et ne vous asseyez pas dessus.
- N'introduisez pas de linge non essoré dans un sèche-linge.

ENTRETIEN ET NETTOYAGE



AVERTISSEMENT! Risque de blessure corporelle ou de dommages matériels.

- Ne pulvérisez pas d'eau ni de vapeur pour nettoyer l'appareil.
- Nettoyez l'appareil avec un chiffon doux humide. Utilisez uniquement des produits de lavage neutres. N'utilisez pas de produits abrasifs, de tampons à récurer, de solvants ni d'objets métalliques.
- Faites attention lorsque vous nettoyez l'appareil pour éviter d'endommager le système de refroidissement.

COMPRESSEUR



AVERTISSEMENT! Risque d'endommagement de l'appareil.

- Dans le sèche-linge, le compresseur et son système sont remplis d'un agent spécial ne contenant pas d'hydrochlorofluorocarbures. Ce circuit doit rester hermétique. Tout endommagement du circuit peut entraîner une fuite.

MISE AU REBUT



AVERTISSEMENT! Risque de blessure ou d'asphyxie.

- Débranchez l'appareil de l'alimentation électrique et de l'arrivée d'eau.
- Coupez le câble d'alimentation au ras de l'appareil et mettez-le au rebut.
- Retirez le dispositif de verrouillage du hublot pour empêcher les enfants et les animaux de s'enfermer dans le tambour.
- Jetez l'appareil en vous conformant aux exigences locales relatives à la mise au rebut des Déchets d'équipements électriques et électroniques (DEEE).

DÉMARRAGE FACILE

DESCRIPTION DE L'APPAREIL

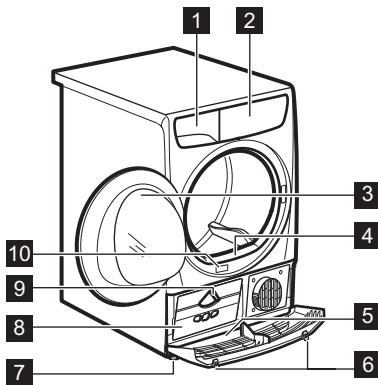

- 1 Bac d'eau de condensation
- 2 Panneau de commande
- 3 Hublot de l'appareil
- 4 Filtre principal
- 5 Couverture inférieure avec fentes de circulation d'air



AVERTISSEMENT! Ne placez pas d'objet sur le couvercle inférieur

- 6 Touches pour ouvrir le couvercle inférieur
- 7 Pied réglable
- 8 Trappe du condenseur thermique
- 9 Manette de verrouillage de la trappe du condenseur thermique
- 10 Plaque de calibrage



Pour vous faciliter le chargement du linge ou l'installation, le hublot est réversible. (Reportez-vous à la notice séparée.)

PANNEAU DE COMMANDE

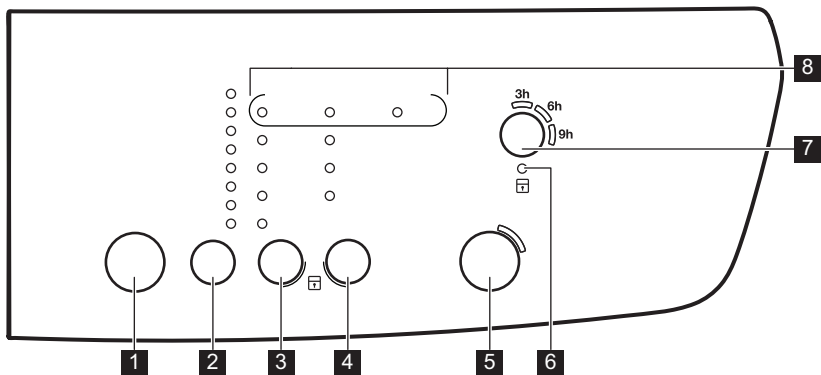





















- 1 Touche Marche/Arrêt ①
- 2 Touche de sélection de programme **P**
- 3 Touche de sélection de séchage ☀
- 4 Touche de sélection d'options

- 5 Départ/Pause Touche 
- 6 Voyant Sécurité enfants 
- 7 Départ différé Touche 
- 8 Voyants : Bac plein , Filtre , Condenseur 



Appuyez sur les touches, dans la zone portant le symbole ou le nom de l'option. Ne portez pas de gants lorsque vous utilisez le bandeau de commande. Assurez-vous que le bandeau de commande est toujours propre et sec.

TABLEAU DES PROGRAMMES

Programmes	Type de charge	Charge (max.) ¹⁾ / Étiquette d'entretien des textiles
 ²⁾ Coton Eco	Le cycle peut être utilisé pour sécher du coton avec le degré de séchage « Coton - prêt à ranger », avec des économies d'énergie maximales.	7 kg /  
Coton	Le cycle défini pour sécher tous types de cotons prêts à être rangés (prêt à ranger).	7 kg /  
Synthétiques	Textiles synthétiques ou mixtes.	3,5 kg /   
Mixtes	Cotons et textiles synthétiques. Programme basse température. Programme délicat avec de l'air chaud.	3 kg /   
Facile à Repasser+ 	Vêtements faciles à entretenir demandant un minimum de repassage. Les résultats de séchage peuvent varier en fonction du type de textile. Dépliez-les le plus possible avant de les placer dans l'appareil. Une fois le programme terminé, sortez immédiatement les articles et accrochez-les sur un cintre.	1 kg (ou 5 chemises) /   
Couette	Couettes simples ou doubles et oreillers (garnissage en plumes, duvet ou synthétique).	3 kg /   
Rafraîchir	Pour rafraîchir des textiles qui étaient rangés.	1 kg
Minuterie 30'	Réglez une durée pour le séchage d'articles séparés.	1 kg /   

1) Poids maximal des articles secs.

2) Le programme  Coton Prêt à Ranger ECO est le « programme coton standard » selon la réglementation de la Commission UE n° 392/2012. Il est adapté pour le séchage de linge en coton humide normal. Il s'agit du programme le plus économe en termes de consommation d'énergie pour sécher du linge en coton humide.

OPTIONS

SÉCHAGE ☀️

Cette fonction permet d'adapter le degré de séchage du linge. Quatre choix sont possibles :

- ️ ☀️ Très Sec
- ️ ☀️ Sec (pour le coton uniquement)
- ️ ☀️ Prêt à Ranger
- ️ ☀️ Prêt à repasser

ANTI-FROISSAGE 90'

Prolonge la phase anti-froissage de 60 minutes à la fin du cycle de séchage. Cette fonction réduit les

plis. Le linge peut être retiré durant la phase anti-froissage.

ANTI-FROISSAGE 60'

Prolonge de 30 minutes la phase anti-froissage standard (30 minutes) à la fin du cycle de séchage. Cette fonction évite le froissage du linge. Le linge peut être retiré durant la phase anti-froissage.

MINUTERIE 60'

Prolonge le programme de 30 minutes Minuterie 30'.

TABLEAU DES OPTIONS

Programmes	☀️				☑️		
	☀️	☀️	☀️	☀️	Anti-froissage 90'	Anti-froissage 60'	Minuterie 60'
◀️ Coton Eco			▪️		▪️	▪️	
Coton	▪️	▪️	▪️	▪️	▪️	▪️	
Synthétiques	▪️		▪️	▪️	▪️	▪️	
Mixtes			▪️		▪️	▪️	
Facile à Repasser+				▪️	▪️	▪️	
Couette			▪️				
Rafraîchir					▪️	▪️	
Minuterie 30'					▪️	▪️	▪️

RÉGLAGES DE BASE

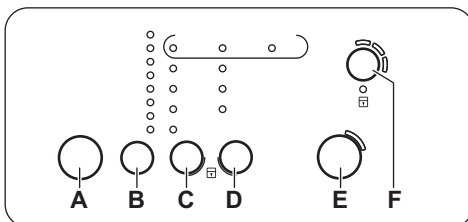

- A. Touche Marche/Arrêt Ⓛ
- B. Touche de sélection de programme **P**
- C. Touche de sélection de séchage ☀️
- D. Touche de sélection d'options ☑️
- E. Départ/Pause Touche ▶️||
- F. Départ différé Touche 🕒

FONCTION SÉCURITÉ ENFANTS

Cette option empêche les enfants de jouer avec l'appareil pendant le déroulement d'un programme. Le sélecteur de programme et les touches sont verrouillés.

Seule la touche Marche/Arrêt est déverrouillée.

Activation de l'option Sécurité enfants :

1. Appuyez sur la touche Marche/Arrêt pour allumer l'appareil.
2. Attendez environ 8 secondes.
3. Appuyez simultanément sur les touches **(C)** et **(D)** et maintenez-les enfoncées. Le voyant Sécurité enfants s'allume.

Le voyant Sécurité enfants s'allume.



Vous pouvez désactiver l'option Sécurité enfants pendant le déroulement d'un programme. Appuyez sur les mêmes touches et maintenez-les enfoncées jusqu'à ce que le voyant de la sécurité enfants s'éteigne.

ALARME ACTIVÉE/DÉSACTIVÉE

Pour activer ou désactiver les signaux sonores, appuyez simultanément sur les touches **(B)** et **(C)**

AVANT LA PREMIÈRE UTILISATION

Avant la première utilisation de l'appareil :

- Nettoyez le tambour du sèche-linge avec un chiffon humide.
- Lancez un programme d'une heure avec du linge humide.



Au début du cycle de séchage (3 à 5 premières minutes) le niveau sonore peut être légèrement plus fort. Ceci est dû au démarrage du compresseur. Ce phénomène est normal sur tous les appareils fonctionnant avec un compresseur comme les réfrigérateurs et congélateurs.

UTILISATION QUOTIDIENNE

DÉMARRAGE D'UN PROGRAMME SANS DÉPART DIFFÉRÉ

1. Préparez le linge et chargez l'appareil.



ATTENTION! Assurez-vous que le hublot est fermé et que le linge n'est pas coincé entre le hublot de l'appareil et le joint en caoutchouc.

2. Appuyez sur la touche Marche/Arrêt pour allumer l'appareil.
3. Réglez le programme et les options adaptés au type de charge.



et maintenez-les enfoncées pendant environ 2 secondes.

RÉGLAGE DU DEGRÉ D'HUMIDITÉ RÉSIDUELLE DANS LE LINGE

Pour modifier le degré d'humidité résiduelle dans le linge par défaut :

1. Appuyez sur la touche Marche/Arrêt pour allumer l'appareil.
2. Attendez environ 8 secondes.
3. Appuyez simultanément sur les touches **(B)** et **(D)** et maintenez-les enfoncées.

L'un de ces voyants s'allume :

- Condenseur  - linge séché au maximum
 - Bac plein  - linge plus sec
 - Filtre  - linge sec standard
4. Appuyez à plusieurs reprises sur la touche **(E)** jusqu'à ce que le voyant du niveau correct s'allume.
 5. Pour confirmer le réglage, appuyez simultanément sur les touches **(B)** et **(D)** et maintenez-les enfoncées pendant environ 2 secondes.

4. Appuyez sur la touche Départ/Pause. Le programme démarre.

DÉMARRAGE DU PROGRAMME AVEC DÉPART DIFFÉRÉ

1. Réglez le programme et les options adaptés au type de charge.
2. Appuyez sur la touche Départ différé à plusieurs reprises autant que nécessaire.



Vous pouvez différer de 3, 6 ou 9 heures le départ d'un programme.

- Appuyez sur la touche Départ/Pause. Les voyants (9h, 6h et 3h) changent toutes les 3 heures.

CHANGEMENT DE PROGRAMME

- Appuyez sur la touche Marche/Arrêt pour éteindre l'appareil
- Appuyez sur la touche Marche/Arrêt pour allumer l'appareil.
- Sélectionnez le programme.

À LA FIN DU PROGRAMME

Une fois le programme terminé :

- Un signal sonore interrompt retentit.
- Les voyants Bac plein et Condenseur s'allument.
- Le voyant Départ/Pause est allumé.

L'appareil continue à effectuer la phase anti-froissage pendant environ 30 minutes.

La phase anti-froissage évite les plis du linge. Vous pouvez retirer le linge avant la fin de la phase anti-froissage. Pour de meilleurs résultats, nous vous recommandons de ne retirer le linge que lorsque la phase est presque terminée.

CONSEILS

PRÉPARATION DU LINGE

- Fermez les fermetures à glissière.
- Fermez les boutons des housses de couette.
- Ne laissez pas de cordons ni de rubans dénoués pour le séchage (par exemple des cordons de tablier). Nouez-les avant de démarrer le programme.
- Videz les poches.
- Retournez les articles ayant un revêtement intérieur en coton. Le revêtement en coton doit être tourné vers l'extérieur.
- Sélectionnez toujours le programme le plus adapté au type de linge.
- Ne mélangez pas les couleurs foncées et les couleurs claires.

Lorsque la phase anti-froissage est terminée :

- Les voyants Bac plein et Condenseur s'allument.
 - Le voyant Départ/Pause s'éteint.
- Appuyez sur la touche Marche/Arrêt pour éteindre l'appareil.
 - Ouvrez la porte de l'appareil.
 - Sortez le linge.
 - Fermez la porte de l'appareil.





Pensez toujours à nettoyer le filtre et à vider le bac d'eau de condensation lorsqu'un programme est terminé.

FONCTION DE VEILLE

Pour réduire la consommation d'énergie, cette fonction éteint automatiquement l'appareil :

- Au bout de 5 minutes si vous ne lancez aucun programme.
- Au bout de 5 minutes après la fin du programme de lavage.

Étiquette d'entretien du textile	Description
	Linge adapté au sèche-linge.
	Linge adapté au sèche-linge à haute température.
	Linge adapté au sèche-linge à basse température uniquement.

Étiquette d'entretien du textile

Description



Linge non adapté au sèche-linge.

ENTRETIEN ET NETTOYAGE

NETTOYAGE DU FILTRE

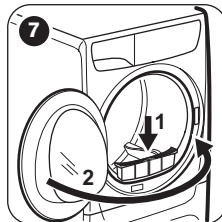
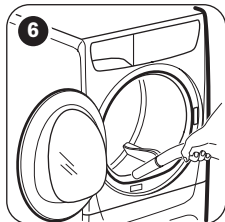
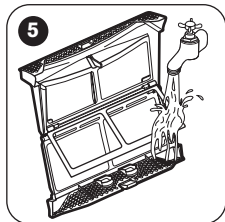
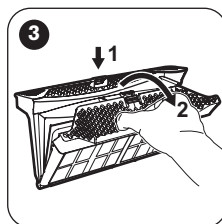
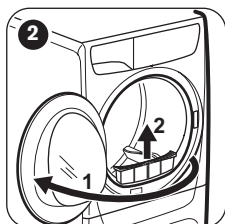
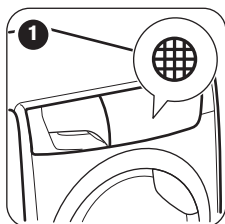

VIDANGE DU BAC D'EAU DE CONDENSATION

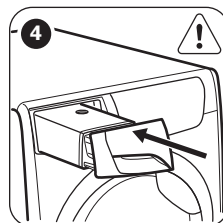
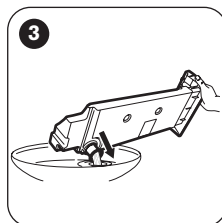
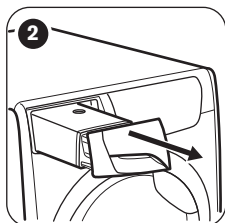
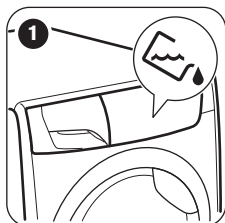

Vous pouvez utiliser l'eau du bac d'eau de condensation comme eau distillée (par exemple pour les fers à vapeur). Avant d'utiliser l'eau, éliminez les résidus avec un filtre.

NETTOYAGE DU CONDENSEUR

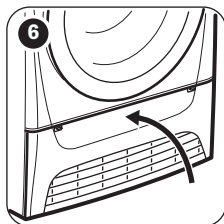
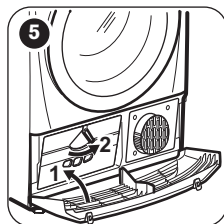
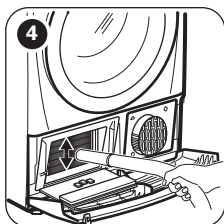
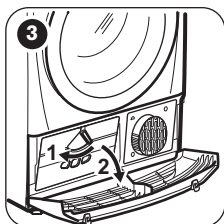
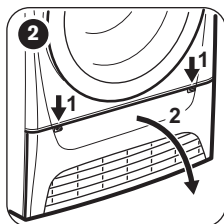
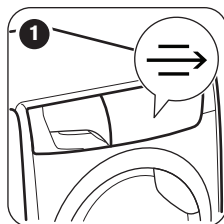

ATTENTION! Ne touchez pas les surfaces métalliques à mains nues. Risque de blessure. Portez des gants de protection. Nettoyez-les doucement pour ne pas endommager la surface métallique.

NETTOYAGE DU TAMBOUR



AVERTISSEMENT! Débranchez l'appareil avant de le nettoyer.

Utilisez un détergent savonneux doux standard pour nettoyer la surface interne du tambour et ses aubes. Séchez les surfaces nettoyées avec un chiffon doux.



ATTENTION! N'utilisez pas de matières abrasives ou de laine d'acier pour nettoyer le tambour.

NETTOYAGE DU BANDEAU DE COMMANDE ET DE L'ENVELOPPE

Utilisez un détergent savonneux neutre standard pour nettoyer le bandeau de commande et le boîtier.

Nettoyez-les à l'aide d'un chiffon humide. Séchez les surfaces nettoyées avec un chiffon doux.



ATTENTION! Ne nettoyez pas l'appareil à l'aide de produits de nettoyage pour meubles ou autres pouvant entraîner une corrosion.

NETTOYAGE DES FENTES DE CIRCULATION D'AIR

Utilisez un aspirateur pour retirer les peluches des fentes de circulation d'air.

RÉSOLUTION DES PROBLÈMES

Problème	Solution possible
L'appareil ne s'allume pas.	Assurez-vous que la fiche du câble d'alimentation est bien insérée dans la prise de courant.
	Vérifiez le fusible dans la boîte à fusibles (installation domestique).
Le programme ne se lance pas.	Appuyez sur Départ/Pause.

Problème	Solution possible
	Vérifiez que le hublot de l'appareil est fermé.
Le hublot de l'appareil ne ferme pas.	Vérifiez que le filtre est correctement installé.
	Assurez-vous que le linge n'est pas coincé entre le hublot de l'appareil et le joint en caoutchouc.
L'appareil s'arrête en cours de fonctionnement.	Vérifiez que le bac d'eau de condensation est vide. Appuyez sur la touche Départ/Pause pour relancer le programme.
Le cycle de séchage est trop long ou le résultat de séchage n'est pas satisfaisant. ¹⁾	Assurez-vous que le poids du linge est adapté à la durée du programme.
	Assurez-vous que le filtre est propre.
	Le linge est trop mouillé. Essorez une nouvelle fois le linge dans le lave-linge.
	Assurez-vous que la température ambiante de la pièce est supérieure à +5 °C et inférieure à +35 °C. La plage de températures optimales est comprise entre 19 °C et 24 °C.
	Réglez le programme Minuterie ou Très Sec. ²⁾

1) Le programme s'arrête automatiquement au bout de 5 heures

2) Il est possible que certaines parties des gros articles à sécher restent humides (par ex. les draps).

Si les résultats de séchage ne sont pas satisfaisants

- Le programme réglé n'était pas adapté.
- Le filtre est obstrué.
- Le condenseur est obstrué.
- Vous avez introduit trop de linge dans l'appareil.
- Le tambour est sale.
- Mauvais réglage du capteur de conductivité (reportez-vous au chapitre « Réglages - Réglage

du degré d'humidité résiduelle dans le linge » pour connaître le réglage optimal.

- Les fentes de circulation d'air sont obstruées.
- La température ambiante de la pièce est trop basse ou trop élevée (la plage de températures optimales se situe entre 19 °C et 24 °C)

DONNÉES TECHNIQUES

Hauteur x Largeur x Profondeur	850 x 600 x 600 mm (maximum 665 mm)
Profondeur max. avec hublot ouvert	1090 mm
Largeur max. avec hublot ouvert	950 mm
Hauteur réglable	850 mm (+ 15 mm - réglage des pieds)
Capacité du tambour	118 l
Charge maximale	7 kg
Tension	230 V

Fréquence	50 Hz
Niveau de puissance sonore	67 dB
Puissance totale	900 W
Classe d'efficacité énergétique	A+
Consommation énergétique du programme standard pour le coton avec une charge complète. ¹⁾	2,28 kWh
Consommation énergétique du programme standard pour le coton avec une charge partielle. ²⁾	1,27 kWh
Consommation énergétique annuelle ³⁾	276,3 kWh
Puissance absorbée en mode « Veille » ⁴⁾	0,50 W
Puissance absorbée en mode éteint ⁴⁾	0,50 W
Type d'utilisation	Domestique
Température ambiante permise	+ 5 °C à + 35 °C
Niveau de protection contre l'infiltration de particules solides et d'humidité assuré par le couvercle de protection, excepté là où l'équipement basse tension ne dispose d'aucune protection contre l'humidité	IPX4
Ce produit contient des gaz à effet de serre, hermétiquement scellés	
Désignation du gaz	R134a
Poids	0,300 kg
Potentiel global de réchauffement (GWP)	1430

1) Conformément à la norme EN 61121. 7 kg de coton, essoré à 1 000 tr/min.

2) Conformément à la norme EN 61121. 3,5 kg de coton, essoré à 1 000 tr/min.

3) Consommation énergétique annuelle en kWh basée sur 160 cycles de séchage du programme standard pour le coton, avec une charge complète ou partielle, et la consommation des modes basse consommation. La consommation énergétique réelle par cycle dépendra de l'utilisation de l'appareil (NORME (EU) No 392/2012).

4) Conformément à la norme EN 61121.

Les informations fournies dans le tableau ci-dessus sont conformes à la directive d'application 392/2012 de la réglementation 2009/125/EC de la commission européenne.

DONNÉES DE CONSOMMATION

Programme	Vitesse d'essorage / humidité résiduelle	Temps de séchage ¹⁾	Consommation énergétique ²⁾
Coton Eco 7 kg			
Prêt à Ranger	1400 tr/min / 50%	135 min.	1,88 kWh

Programme	Vitesse d'essorage / humidité résiduelle	Temps de séchage ¹⁾	Consommation énergétique ²⁾
	1000 tr/min / 60%	159 min.	2,28 kWh
Prêt à repasser	1400 tr/min / 50%	98 min.	1,27 kWh
	1000 tr/min / 60%	118 min.	1,56 kWh
Coton Eco 3,5 kg			
Prêt à Ranger	1400 tr/min / 50%	80 min.	1,08 kWh
	1000 tr/min / 60%	92 min.	1,27 kWh
Synthétiques 3,5 kg			
Prêt à Ranger	1200 tr/min / 40%	58 min.	0,71 kWh
	800 tr/min / 50%	72 min.	0,90 kWh

1) Pour les charges partielles, la durée du cycle est plus courte et l'appareil utilise moins d'énergie.

2) Si la température ambiante n'est pas adaptée et/ou si le linge est mal essoré, la durée du cycle peut-être prolongée et la consommation d'énergie peut augmenter.

FICHE D'INFORMATIONS DU PRODUIT EN RÉFÉRENCE À LA RÉGLEMENTATION DE L'UE 1369/2017

Fiche d'informations du produit	
Marque	ZANUSSI
Modèle	ZP7330DH, PNC916098507
Capacité nominale en kg	7
sèche-linge domestique à tambour est à évacuation d'air ou à condensation	Condenseur
Classe d'efficacité énergétique	A+
Consommation d'énergie en kWh par an, sur la base de 160 cycles de séchage pour le programme coton standard à pleine charge et à demi-charge, et de la consommation des modes à faible puissance. La consommation réelle d'énergie par cycle dépend des conditions d'utilisation de l'appareil.	276,3
sèche-linge domestique à tambour automatique ou sèche-linge domestique à tambour non automatique	Automatique
consommation d'énergie pour le programme coton standard à pleine charge in kWh	2,28
consommation d'énergie pour le programme coton standard à demi-charge in kWh	1,27

consommation d'énergie pondérée en mode arrêt en W	0,50
consommation d'électricité en mode laissé sur marche en W	0,50
durée du mode laissé sur marche en minutes	10
le «programme coton standard» à pleine charge et à demi-charge est le cycle de séchage standard auquel se rapportent les informations qui figurent sur l'étiquette et sur la fiche. Ce programme convient pour le séchage de textiles en coton normalement humides et qu'il constitue le programme le plus efficace en termes de consommation d'énergie pour le coton.	
durée pondérée du programme pour le "programme coton standard à pleine charge et à demi-charge" en minutes	121
durée pondérée du programme pour le "programme coton standard à pleine charge" en minutes	159
durée du programme pour le "programme coton standard à demi-charge" en minutes	92
Classe de taux de condensation sur une échelle allant de G (appareils les moins efficaces) à A (appareils les plus efficaces)	B
taux de condensation moyen du programme coton standard à pleine charge en pourcentage	81
taux de condensation moyen du programme coton standard à demi-charge en pourcentage	81
le taux de condensation pondéré du "programme coton standard à pleine charge et à demi-charge"	81
niveau de puissance acoustique in dB	67
Appareil intégrable O/N	Non

Les informations fournies dans le tableau ci-dessus sont conformes à la directive d'application 392/2012 de la réglementation 2009/125/EC de la commission européenne.

EN MATIÈRE DE PROTECTION DE L'ENVIRONNEMENT

Recyclez les matériaux portant le symbole . Déposez les emballages dans les conteneurs prévus à cet effet. Contribuez à la protection de l'environnement et à votre sécurité, recyclez vos produits électriques et électroniques. Ne jetez pas

les appareils portant le symbole  avec les ordures ménagères. Emmenez un tel produit dans votre centre local de recyclage ou contactez vos services municipaux.

SICHERHEITSHINWEISE

Lesen Sie die mitgelieferte Gebrauchsanleitung sorgfältig vor Montage und Inbetriebnahme dieses Geräts. Bei Verletzungen oder Schäden infolge nicht ordnungsgemäßer Montage oder Verwendung des Geräts übernimmt der Hersteller keine Haftung. Bewahren Sie die Anleitung immer an einem sicheren und zugänglichen Ort zum späteren Nachschlagen auf.



- Lesen Sie die mitgelieferte Anleitung.

SICHERHEIT VON KINDERN UND SCHUTZBEDÜRFTIGEN PERSONEN



WARNUNG!

Erstickungs- und Verletzungsgefahr sowie Gefahr einer dauerhaften Behinderung.

- Das Gerät kann von Kindern ab 8 Jahren und Personen mit eingeschränkten physischen, sensorischen oder geistigen Fähigkeiten oder mit mangelnder Erfahrung und/oder mangelndem Wissen nur dann verwendet werden, wenn sie durch eine für ihre Sicherheit zuständige Person beaufsichtigt werden oder in die sichere Verwendung des Geräts eingewiesen wurden und die mit dem Gerät verbundenen Gefahren verstanden haben.
- Kinder zwischen 3 und 8 Jahren und Personen mit schweren Behinderungen oder Mehrfachbehinderung müssen vom Gerät ferngehalten werden, wenn sie nicht ständig beaufsichtigt werden.
- Halten Sie Kinder unter 3 Jahren vom Gerät fern, wenn sie nicht ständig beaufsichtigt werden.
- Kinder dürfen nicht mit dem Gerät spielen.
- Halten Sie sämtliches Verpackungsmaterial von Kindern fern und entsorgen Sie es auf angemessene Weise.
- Halten Sie alle Wasch- und Reinigungsmittel von Kindern fern.
- Halten Sie Kinder und Haustiere vom geöffneten Gerät fern.
- Falls Ihr Gerät mit einer Kindersicherung ausgestattet ist, empfehlen wir, diese einzuschalten.

- Kinder dürfen keine Reinigung und Wartung ohne Beaufsichtigung durchführen.

ALLGEMEINE SICHERHEIT

- Nehmen Sie keine technischen Änderungen am Gerät vor.
- Wenn der Wäschetrockner auf einer Waschmaschine aufgestellt wird, muss die Befestigung mithilfe des Bausatzes Wasch-Trocken-Säule erfolgen. Der Bausatz Wasch-Trocken Säule, der bei Ihrem autorisierten Lieferanten erhältlich ist, kann nur für die in der mitgelieferten Anleitung aufgeführten Geräte verwendet werden. Lesen Sie die Anleitung aufmerksam vor der Montage (siehe Montageanleitung).
- Das Gerät kann freistehend oder unter einer Küchenarbeitsplatte in einer Nische mit den entsprechenden Abmessungen montiert werden (siehe Montageanleitung).
- Das Gerät darf nicht hinter einer verschließbaren Tür, einer Schiebetür oder einer Tür mit einem Scharnier auf der gegenüberliegenden Seite aufgestellt werden, wenn dadurch eine vollständige Öffnung der Gerätetür verhindert wird.
- Die Lüftungsöffnung im Gerätesockel darf nicht von einem Teppich, einer Matte oder einem Bodenbelag blockiert werden.
- **WARNUNG:** Das Gerät darf nicht durch ein externes Schaltgerät, wie einer Zeitschaltuhr, mit Strom versorgt oder an einen Schaltkreis angeschlossen werden, der vom einem Programm regelmäßig ein- und ausgeschaltet wird.
- Stecken Sie den Netzstecker erst nach Abschluss der Montage in die Steckdose. Stellen Sie sicher, dass der Netzstecker nach der Montage des Geräts zugänglich ist.
- Wenn das Netzkabel beschädigt ist, muss es vom Hersteller, seinem autorisierten Kundenservice oder einer gleichermaßen qualifizierten Person ausgetauscht werden, um Gefahren durch elektrischen Strom zu vermeiden.
- Überschreiten Sie nicht die maximale Beladungsmenge von 7 kg (siehe Kapitel „Programmübersicht“).
- Verwenden Sie das Gerät nicht, wenn Teile davon mit industriellen Chemikalien verschmutzt sind.

- Wischen Sie die um das Gerät ggf. angesammelten Flusen und/oder Verpackungsrückstände weg.
- Benutzen Sie das Gerät niemals ohne Sieb. Reinigen Sie das Flusensieb vor oder nach jedem Gebrauch.
- Trocknen Sie keine ungewaschenen Wäschestücke im Trockner.
- Wäschestücke, die mit Speiseöl verschmutzt sind oder die mit Aceton, Alkohol, Kerosin, Fleckentfernern, Terpentin und Wachsentfernern behandelt worden sind, müssen vor dem Trocknen in dem Wäschetrockner in heißem Wasser und zusätzlichem Waschmittel gewaschen werden.
- Artikel wie Schaumgummi (Latexschaumgummi), Duschhauben, imprägnierte Textilien, gummibeschichtete Wäschestücke, Kleider oder Kissen mit Schaumgummipolstern dürfen in dem Gerät nicht getrocknet werden.
- Weichspüler oder ähnliche Produkte dürfen nur entsprechend den Herstelleranweisungen benutzt werden.
- Entfernen Sie alle Gegenstände aus der Wäsche, die eine Entzündungsquelle darstellen könnten, z. B. Feuerzeuge oder Streichhölzer.
- **WARNUNG:** Wenn Sie den Wäschetrockner vor dem Ende des Trockengangs anhalten müssen, entnehmen Sie sofort die gesamte Wäsche und breiten Sie diese zur Wärmeableitung aus.
- Schalten Sie das Gerät immer aus und ziehen Sie den Netzstecker aus der Steckdose, bevor Reinigungsarbeiten durchgeführt werden.

SICHERHEITSANWEISUNGEN

INSTALLATION

- Entfernen Sie das gesamte Verpackungsmaterial.
- Montieren Sie ein beschädigtes Gerät nicht und benutzen Sie es nicht.
- Halten Sie sich an die mitgelieferte Montageanleitung.
- Seien Sie beim Umsetzen des Gerätes vorsichtig, da es sehr schwer ist. Tragen Sie stets Sicherheitshandschuhe und festes Schuhwerk.
- Das Gerät darf nicht an einem Ort aufgestellt oder verwendet werden, an dem die Temperatur unter 5 °C absinken oder auf über 35°C steigen kann.
- Der Bodenbereich, auf dem das Gerät aufgestellt wird, muss eben, stabil, hitzebeständig und sauber sein.
- Stellen Sie sicher, dass die Luft zwischen dem Gerät und dem Boden zirkulieren kann.
- Das Gerät muss stets in aufrechter Lage transportiert werden.

- Die Geräterückseite muss gegen eine Wand zeigen.
- Überprüfen Sie den waagrechten Stand des Geräts mit einer Wasserwaage, wenn es an seinen endgültigen Platz gestellt wird. Richten Sie es gegebenenfalls mit den Schraubfüßen entsprechend aus.

ELEKTRISCHER ANSCHLUSS



WARNUNG! Brand- und Stromschlaggefahr.

- Stecken Sie den Netzstecker erst nach Abschluss der Montage in die Steckdose. Stellen Sie sicher, dass der Netzstecker nach der Montage noch zugänglich ist.
- Das Gerät muss geerdet sein.
- Stellen Sie sicher, dass die Daten auf dem Typenschild mit den elektrischen Nennwerten der Netzspannung übereinstimmen.
- Schließen Sie das Gerät unbedingt an eine ordnungsgemäß installierte Schutzkontaktsteckdose an.
- Verwenden Sie keine Mehrfachsteckdosen oder Verlängerungskabel.
- Ziehen Sie nicht am Netzkabel, wenn Sie das Gerät von der Stromversorgung trennen möchten. Ziehen Sie stets am Netzstecker.
- Fassen Sie das Netzkabel oder den Netzstecker nicht mit nassen Händen an.
- Das Gerät entspricht den EC-Richtlinien.

VERWENDUNG



WARNUNG! Verletzungs-, Stromschlag-, Brand-, Verbrennungsgefahr sowie Risiko von Schäden am Gerät.

- Dieses Gerät ist ausschließlich zur Verwendung im Haushalt bestimmt.
- Trocknen Sie keine beschädigten (zerrissenen/ ausgefransten) Wäschestücke mit Wattierungen oder Füllungen im Gerät.
- Trocknen Sie nur Textilien, die im Wäschetrockner getrocknet werden dürfen. Beachten Sie die Pflegehinweise auf dem Textiletikett.
- Für Wäsche, die mit einem Fleckenentferner behandelt wurde, muss vor dem Trocknen ein zusätzlicher Spülgang durchgeführt werden.
- Das Kondensat/destillierte Wasser darf nicht getrunken oder für das Zubereiten von Speisen verwendet werden. Dies kann bei Mensch und Tier gesundheitliche Schäden hervorrufen.
- Setzen oder stellen Sie sich niemals auf die geöffnete Gerätetür.

- Trocknen Sie keine tropfnassen Wäschestücke im Wäschetrockner.

REINIGUNG UND PFLEGE



WARNUNG! Verletzungsgefahr sowie Risiko von Schäden am Gerät.

- Reinigen Sie das Gerät nicht mit Wasserspray oder Dampf.
- Reinigen Sie das Gerät mit einem weichen, feuchten Tuch. Verwenden Sie ausschließlich Neutralreiniger. Benutzen Sie keine Scheuermittel, scheuernde Reinigungsschwämmchen, Lösungsmittel oder Metallgegenstände.
- Gehen Sie bei der Reinigung des Geräts vorsichtig vor, um das Kühlsystem nicht zu beschädigen.

KOMPRESSOR



WARNUNG! Risiko von Schäden am Gerät.

- Das Kompressorsystem des Wäschetrockners ist mit einem speziellem Mittel gefüllt, das keine Fluorchlorkohlenwasserstoffe enthält. Das System muss dicht bleiben. Eine Beschädigung des Systems kann zu einem Leck führen.

ENTSORGUNG



WARNUNG! Verletzungs- und Erstickengefahr.

- Trennen Sie das Gerät vom Stromnetz und von der Wasserversorgung.
- Schneiden Sie das Netzkabel in der Nähe des Geräts ab, und entsorgen Sie es.
- Entfernen Sie das Türschloss, um zu verhindern, dass sich Kinder oder Haustiere in der Trommel einschließen.
- Entsorgen Sie das Gerät nach den lokalen Vorschriften zur Rücknahme und Entsorgung von Elektroaltgeräten (WEEE).

EINFACHES STARTEN

GERÄTEBESCHREIBUNG

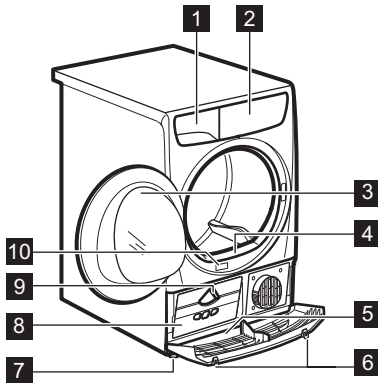

- 1 Behälter
- 2 Bedienfeld
- 3 Gerätetür
- 4 Hauptfilter
- 5 Untere Abdeckung mit Lüftungsschlitzen



WARNUNG! Bedecken Sie die untere Abdeckung nicht mit einem Gegenstand

- 6 Tasten zum Öffnen der unteren Abdeckung
- 7 Schraubfüße
- 8 Zugangstür zum Wärmetauscher
- 9 Verriegelungsknopf für die Wärmetauschertür
- 10 Typenschild



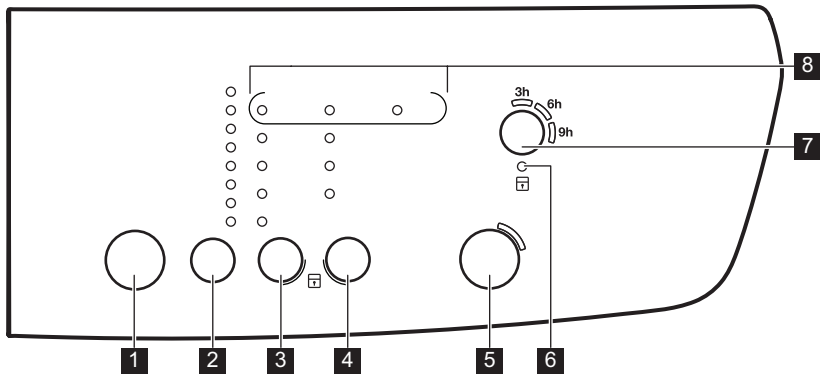

Für eine einfachere Beladung und Montage lässt sich der Türanschlag wechseln. (Siehe separates Merkblatt.)

BEDIENFELD























- 1 Taste Ein/Aus
- 2 Touchpad Programmauswahl **P**
- 3 Touchpad zur Auswahl des Trockengrads
- 4 Touchpad Optionsauswahl
- 5 Start/Pause (Start/Pause) -Touchpad
- 6 Anzeige Kindersicherung
- 7 Startuitstel (Zeitvorwahl) -Touchpad

8 Kontrolllampen: Bac plein (Behälter) , Filtre (Sieb) , Condenseur (Wärmetauscher) 



Drücken Sie mit dem Finger auf den Sensortasten-Bereich, in dem das entsprechende Symbol oder der Name der gewünschten Option angezeigt wird. Tragen Sie beim Bedienen des Bedienfelds keine Handschuhe. Achten Sie darauf, dass das Bedienfeld immer sauber und trocken ist.

PROGRAMMÜBERSICHT

Programme	Beladung	Beladung (max.) ¹⁾ / Pfllegesymbol
 ²⁾ Katoen (Koch-/Buntwäsche) Eco	Programm zum Trocknen von Baumwollwäsche mit dem Trockengrad „Baumwolle Schranktrocken“ bei maximaler Energieeinsparung.	7 kg/  
Katoen (Koch-/Buntwäsche)	Programm zum Trocknen von Baumwollwäsche, die nach dem Trockengang in den Schrank gelegt werden kann (Schranktrocken).	7 kg/  
Synthetica (Pflegeleicht)	Pflegeleichte Wäsche und Mischgewebe.	3,5 kg/   
Mix	Koch-/Buntwäsche und pflegeleichte Wäsche. Programm mit niedriger Temperatur. Schonprogramm mit warmer Luft.	3 kg/   
Strijkvrij+ (Leichtbügeln +) 	Pflegeleichte Textilien, die nur leicht gebügelt werden müssen. Das Trocknungsergebnis kann je nach Gewebeart unterschiedlich ausfallen. Schüttern Sie jedes Wäschestück leicht aus, bevor Sie es in das Gerät legen. Nehmen Sie die Wäsche unmittelbar nach Abschluss des Programms aus dem Gerät und hängen Sie sie auf Kleiderbügel.	1 kg (oder 5 Hemden)/   
Dekbed (Daunen)	Bettdecken in Normal- oder Übergröße und Kopfkissen (mit Federn-, Daunen- oder synthetischer Füllung).	3 kg/   
Oprissen (Auffrischen)	Auffrischen von Textilien nach längerer Lagerung.	1 kg
Tijd 30' (Zeit 30')	Zeitprogramm zum Trocknen einzelner Wäschestücke.	1 kg/   

1) Die Angabe des maximalen Gewichts bezieht sich auf trockene Wäsche.

2) Das Programm  Katoen (Koch-/Buntwäsche) Kastdroog (Schranktrocken) ECO ist gemäß der Verordnung der Kommission EU Nr. 392/2012 das „Standard-Baumwollprogramm“. Es eignet sich zum Trocknen normaler nasser Baumwolltextilien und ist in Bezug auf den Energieverbrauch für das Trocknen von nasser Baumwollwäsche am effizientesten.

OPTIONEN

DROOGTEGRAAD (TROCKENGRAD)

Mit dieser Funktion kann die Wäsche stärker getrocknet werden. Es stehen 4 Optionen zur Verfügung:

-  Extra Droog (Extra Trocken)
-  Sterkdroog (Starktrocken) (nur für Baumwolle)
-  Kastdroog (Schranktrocken)
-  Strijkdroog (Bügeltrocken)

ANTI-KREUK 90' (KNITTERSCHUTZ 90')

Verlängert die Knitterschutzphase um 60 Minuten am Ende des Trockenprogramms. Diese Funktion

verringert die Faltenbildung. Während der Knitterschutzphase kann die Wäsche entnommen werden.







ANTI-KREUK 60' (KNITTERSCHUTZ 60')

Verlängert die standardmäßige Knitterschutzphase (30 Minuten) am Ende des Trockenprogramms um 30 Minuten. Diese Funktion schützt die Textilien vor Knitterfalten. Während der Knitterschutzphase kann die Wäsche aus dem Gerät entnommen werden.

TIJD 60' (ZEIT 60')

Verlängert das Programm Tijd 30' (Zeit 30') um 30 Minuten.

TABELLE DER OPTIONEN

Programme							
					Anti-kreuk 90' (Knitterschutz 90')	Anti-kreuk 60' (Knitterschutz 60')	Tijd 60' (Zeit 60')
 Katoen (Koch-/Buntwäsche) Eco			▪		▪	▪	
Katoen (Koch-/Buntwäsche)	▪	▪	▪	▪	▪	▪	
Synthetica (Pflegeleicht)	▪		▪	▪	▪	▪	
Mix			▪		▪	▪	
Strijkvrij+ (Leichtbügeln +)				▪	▪	▪	
Dekbed (Dau- nen)			▪				
Opfrissen (Auf- frischen)					▪	▪	
Tijd 30' (Zeit 30')					▪	▪	▪

EINSTELLUNGEN

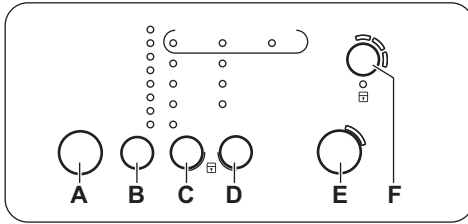

- A. Taste Ein/Aus ⓘ
- B. Touchpad Programmauswahl **P**
- C. Touchpad zur Auswahl des Trockengrads ☀
- D. Touchpad Optionsauswahl [✓]
- E. Start/Pauze (Start/Pause) -Touchpad ▶||
- F. Startuitstel (Zeitvorwahl) -Touchpad ⌚

FUNKTION „KINDERSICHERUNG“

Durch Wählen dieser Funktion wird das Gerät gegen ein versehentliches Bedienen bei laufendem Betrieb gesichert, zum Beispiel wenn Kinder mit dem Gerät spielen. Der Programmwahlschalter und alle Touchpads sind verriegelt.

Nur die Taste „Ein/Aus“ bleibt aktiv.

Einschalten der Kindersicherung:

1. Drücken Sie die Taste Ein/Aus, um das Gerät einzuschalten.
2. Warten Sie etwa 8 Sekunden.
3. Halten Sie die Touchpads (C) und (D) gleichzeitig gedrückt. Die Anzeige Kindersicherung leuchtet.

Die Anzeige Kindersicherung leuchtet.



Die Funktion Kindersicherung kann während des laufenden Programmbetriebs ausgeschaltet werden. Halten Sie dieselben Touchpads wie zum Einschalten der Option gleichzeitig gedrückt, bis die Anzeige der Funktion Kindersicherung erlischt.

SUMMER EIN/AUS

Zum Ein- und Ausschalten der akustischen Signale halten Sie die Sensortasten (B) und (C) ca. 2 Sekunden gleichzeitig gedrückt.

EINSTELLEN DES RESTFEUCHTEGRADS DER WÄSCHE

Ändern des werkseitig eingestellten Restfeuchtegrads:

1. Drücken Sie die Taste Ein/Aus, um das Gerät einzuschalten.
2. Warten Sie etwa 8 Sekunden.
3. Halten Sie die Tasten (B) und (D) gleichzeitig gedrückt.

Eine der folgenden Kontrolllampen wird aufleuchten:

- Condenseur (Wärmetauscher) ⚡ - höchster Trocknungsgrad
 - Bac plein (Behälter) 🌐 - stärkerer Trocknungsgrad
 - Filtre (Sieb) ⇌ - voreingestellter Trocknungsgrad
4. Drücken Sie die Taste (E) wiederholt, bis die Kontrolllampe des gewünschten Grads leuchtet.
 5. Zur Bestätigung der Einstellung halten Sie die Tasten (B) und (D) ca. 2 Sekunden lang gleichzeitig gedrückt.

VOR DER ERSTEN INBETRIEBNAHME

Vor der ersten Inbetriebnahme:

- Reinigen Sie die Trommel des Wäschetrockners mit einem feuchten Tuch.
- Starten Sie ein 1-Std.-Programm mit feuchter Wäsche.



Zu Beginn eines Trockengangs (in den ersten 3 - 5 Min.) ist der Geräuschpegel möglicherweise etwas höher. Die Ursache ist der Kompressoranlauf. Dies ist normal bei Geräten mit Kompressoren, wie Kühlschränken und Gefriergeräten.

TÄGLICHER GEBRAUCH

STARTEN EINES PROGRAMMS OHNE ZEITVORWAHL

1. Bereiten Sie die Wäsche vor und füllen Sie sie in das Gerät.



VORSICHT! Achten Sie beim Schließen der Tür darauf, dass die Wäsche nicht zwischen der Tür und der Gummidichtung eingeklemmt ist.

2. Drücken Sie die Taste Ein/Aus, um das Gerät einzuschalten.
3. Stellen Sie je nach Beladung das passende Programm und die entsprechenden Optionen ein.
4. Drücken Sie die Sensortaste Start/Pauze (Start/Pause).

Das Programm wird gestartet.

STARTEN DES PROGRAMMS MIT ZEITVORWAHL

1. Stellen Sie je nach Beladung das passende Programm und die entsprechenden Optionen ein.
2. Drücken Sie bei Bedarf die Zeitvorwahl-Taste mehrmals.



Der Start eines Programms kann um 3, 6 oder 9 Stunden verzögert werden.

3. Drücken Sie die Taste Start/Pauze (Start/Pause).

Die Kontrolllampen (9H, 6H, 3H) ändern sich alle 3 Stunden.

ÄNDERN EINES PROGRAMMS

1. Drücken Sie die Taste „Ein/Aus“, um das Gerät auszuschalten.
2. Drücken Sie die Taste „Ein/Aus“, um das Gerät einzuschalten.
3. Wählen Sie das Programm.

AM PROGRAMMENDE

Am Ende eines Programms passiert Folgendes:

- Es ertönt ein unterbrochener Signalton.
- Die Anzeigen Bac plein (Behälter) und Condenseur (Wärmetauscher) leuchten im Display.
- Die Kontrolllampe Start/Pauze (Start/Pause) leuchtet.

Der Gerätebetrieb wird ca. weitere 30 Minuten in der Knitterschutzphase fortgeführt.

Mithilfe der Knitterschutzphase wird eine Knitterbildung vermieden.

Sie haben die Möglichkeit, die Wäsche vor dem Ablauf der Knitterschutzphase aus dem Gerät zu nehmen. Für ein optimales Endergebnis empfehlen wir, die Wäsche noch vor dem Ende der Phase zu entnehmen.

Am Ende der Knitterschutzphase passiert Folgendes:

- Die Anzeigen Bac plein (Behälter) und Condenseur (Wärmetauscher) leuchten im Display.
 - Die Anzeige Start/Pauze (Start/Pause) erlischt.
1. Drücken Sie die Taste Ein/Aus, um das Gerät auszuschalten.
 2. Öffnen Sie die Einfülltür des Geräts.
 3. Entnehmen Sie die Wäsche.
 4. Schließen Sie die Gerätetür.



Reinigen Sie stets nach Programmende das Sieb und leeren Sie den Wasserbehälter.

STANDBY-FUNKTION





Um den Energieverbrauch zu senken, wird das Gerät über diese Funktion in folgenden Fällen automatisch ausgeschaltet:

- Wenn innerhalb von 5 Minuten nach dem Einschalten des Geräts kein Programm gestartet wird.
- 5 Minuten nach Programmende.

TIPPS UND HINWEISE

VORBEREITEN DER WÄSCHE

- Schließen Sie die Reißverschlüsse.
- Schließen Sie Bettbezüge.
- Trocknen Sie keine Krawatten oder lose Bänder (z.B. von Schürzen). Binden Sie sie zusammen, bevor Sie ein Programm starten.
- Entfernen Sie alle Gegenstände aus den Taschen.
- Drehen Sie Kleidungsstücke mit einem Innenfutter aus Baumwolle auf links. Das Baumwollfutter muss nach außen zeigen.
- Stellen Sie ein Programm ein, dass sich für die Wäscheart eignet.
- Mischen Sie nicht helle mit dunklen Textilien.
- Achten Sie auf die Auswahl von geeigneten Programmen für Baumwolle, Trikotwäsche und Strickwaren, um das Einlaufen der Wäsche zu verringern.
- Überschreiten Sie nicht die maximale Beladungsmenge, die im Kapitel Programmübersicht oder auf dem Display angegeben ist.
- Trocknen Sie nur Textilien, die für Wäschetrockner geeignet sind. Beachten Sie das Pflegeetikett der Textilien.
- Trocknen Sie nicht große und kleine Wäschestücke zusammen. Kleine Wäschestücke können sich in den großen verfangen und werden nicht getrocknet.

Pflegeetikett	Beschreibung
	Die Wäsche ist trocknergeeignet.
	Die Wäsche kann bei höheren Temperaturen getrocknet werden.
	Die Wäsche darf nur bei niedrigeren Temperaturen getrocknet werden.
	Die Wäsche ist nicht trocknergeeignet.

REINIGUNG UND PFLEGE

REINIGEN DES SIEBS

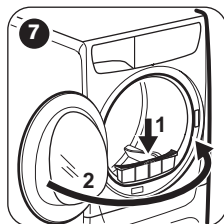
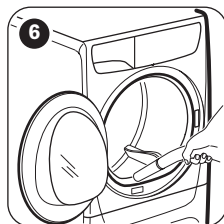
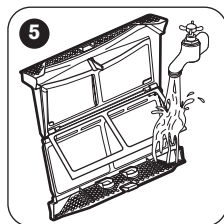
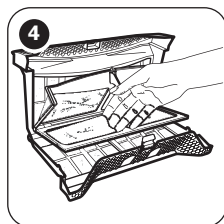
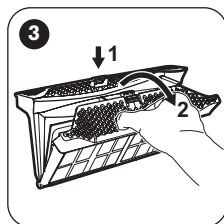
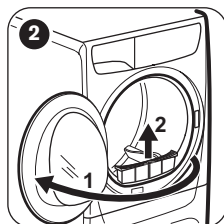
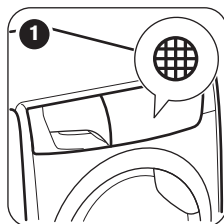

LEEREN DES WASSERBEHÄLTERS

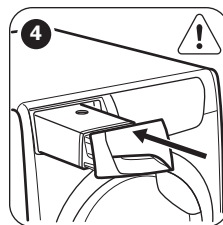
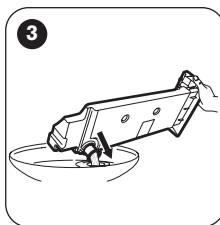
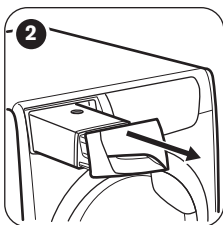
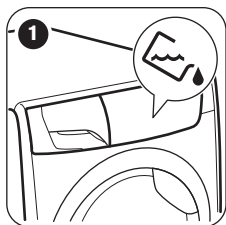

Das Wasser aus dem Wasserbehälter kann als destilliertes Wasser (z. B. zum Dampfbügeln) verwendet werden. Bevor Sie das Wasser weiterverwenden, sollten Sie es filtern, um Schmutzrückstände zu entfernen.

REINIGEN DES KONDENSATORS

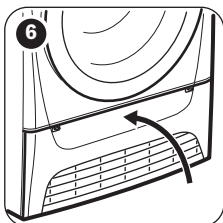
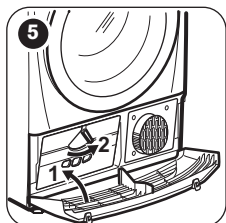
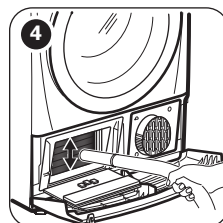
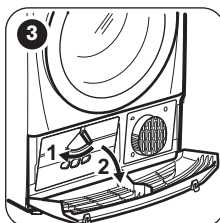
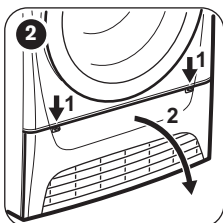
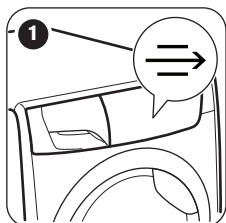

VORSICHT! Berühren Sie die Metalloberfläche nicht mit bloßen Händen. Verletzungsgefahr. Tragen Sie Schutzhandschuhe. Gehen Sie vorsichtig vor, damit die Metalloberfläche nicht beschädigt wird.

REINIGEN DER TROMMEL



WARNUNG! Trennen Sie das Gerät vor der Reinigung von der Stromversorgung.

Verwenden Sie zur Reinigung der Trommelinnenfläche und der Abweiser einen handelsüblichen neutralen Reiniger. Trocknen Sie die gereinigten Flächen mit einem weichen Tuch.



VORSICHT! Verwenden Sie zur Reinigung der Trommel keine Scheuermittel oder Metallschwämmchen.

REINIGEN DES BEDIENFELDS UND GEHÄUSES

Verwenden Sie zur Reinigung des Bedienfelds und Gehäuses einen handelsüblichen neutralen Reiniger.

Verwenden Sie zur Reinigung ein feuchtes Tuch. Trocknen Sie die gereinigten Flächen mit einem weichen Tuch.



VORSICHT! Verwenden Sie keine Möbelreiniger oder Reinigungsmittel, die eine Korrosion des Geräts verursachen können.

REINIGEN DER LÜFTUNGSSCHLITZE

Beseitigen Sie Flusen aus dem Lüftungsgitter mit einem Staubsauer.

FEHLERSUCHE

Störung	Mögliche Abhilfe
Das Gerät lässt sich nicht einschalten.	Vergewissern Sie sich, dass der Netzstecker in die Netzsteckdose eingesteckt ist.
Das Programm startet nicht.	Kontrollieren Sie die Sicherung der Hausinstallation. Drücken Sie Start/Pauze (Start/Pause).
Die Gerätetür schließt nicht.	Achten Sie darauf, dass die Gerätetür geschlossen ist. Vergewissern Sie sich, dass das Sieb ordnungsgemäß eingesetzt ist.
Das Gerät bleibt während des Betriebs stehen.	Stellen Sie sicher, dass die Wäsche nicht zwischen der Gerätetür und der Gummidichtung eingeklemmt ist. Vergewissern Sie sich, dass der Wasserbehälter leer ist. Drücken Sie Start/Pauze (Start/Pause), um das Programm erneut zu starten.
Die Programmdauer ist zu lang oder die Trocknergebnisse sind nicht zufriedenstellend. ¹⁾	Vergewissern Sie sich, dass das Wäschegewicht mit der Programmdauer übereinstimmt. Vergewissern Sie sich, dass das Sieb sauber ist.
	Die Wäsche ist zu feucht. Schleudern Sie die Wäsche noch einmal in der Waschmaschine.
	Stellen Sie sicher, dass die Raumtemperatur höher als +5 °C aber niedriger als +35 °C ist. Die optimale Raumtemperatur liegt zwischen 19 °C und 24 °C.
	Wählen Sie das Tijd (Zeitgesteuertes Trocknen) oder das Extra Droog (Extra Trocken) Programm. ²⁾

1) Nach spätestens 5 Stunden wird das Programm automatisch beendet.

2) Beim Trocknen großer Wäschestücke (z.B. Bettlaken) können einige Bereiche feucht bleiben.

Nicht zufriedenstellende Trocknungsergebnisse

- Sie haben ein falsches Programm gewählt.

- Das Sieb ist verstopft.
- Der Kondensator ist verstopft.
- Das Gerät war überladen.

- Die Trommel ist schmutzig.
- Der Leitfähigkeitssensor ist nicht richtig eingestellt (Siehe Kapitel „*Einstellungen - Einstellen des Restfeuchtegrads der Wäsche*“ für eine bessere Einstellung).
- Die Lüftungsschlitze sind verstopft.
- Die Raumtemperatur ist zu niedrig oder zu hoch (die optimale Raumtemperatur liegt zwischen 19 °C und 24 °C).

TECHNISCHE DATEN

Höhe x Breite x Tiefe	850 x 600 x 600 mm (max. 665 mm)
Max. Tiefe bei geöffneter Gerätetür	1090 mm
Max. Breite bei geöffneter Gerätetür	950 mm
Einstellbare Höhe	850 mm (+ 15 mm - FußEinstellung)
Trommelvolumen	118 l
Maximale Beladungsmenge	7 kg
Spannung	230 V
Frequenz	50 Hz
Schalleistungspegel	67 dB
Gesamtleistungsaufnahme	900 W
Energieeffizienzklasse	A+
Energieverbrauch beim Standard-Bauwollprogramm bei voller Beladung. ¹⁾	2,28 kWh
Energieverbrauch beim Standard-Bauwollprogramm bei Teilbeladung. ²⁾	1,27 kWh
Jährlicher Energieverbrauch ³⁾	276,3 kWh
Leistungsaufnahme im Ein-Zustand ⁴⁾	0,50 W
Leistungsaufnahme im Aus-Zustand ⁴⁾	0,50 W
Einsatzgebiet	Haushalt
Zulässige Umgebungstemperatur	+5 °C bis +35 °C
Die Schutzverkleidung gewährleistet einen Schutz gegen das Eindringen von festen Fremdkörpern und Spritzwasser (Feuchtigkeit), außer an den Stellen, an denen das Niederspannungsgerät keinen Schutz gegen Feuchtigkeit besitzt.	IPX4
Das Gerät enthält hermetisch verschlossene fluorierte Treibhausgase.	
Gasbezeichnung	R134a
Gewicht	0,300 kg

- 1) Gemäß EN 61121; bei einer Beladung von 7 kg Baumwolle und einer Schleuderdrehzahl von 1000 U/min.
- 2) Gemäß EN 61121; bei einer Beladung von 3,5 kg Baumwolle und einer Schleuderdrehzahl von 1000 U/min.
- 3) Jährlicher Energieverbrauch in kWh, ausgehend von 160 Trockenprogrammen mit dem Standard-Baumwollprogramm bei voller Beladung und bei Teilbeladung und beim Verbrauch der energiesparenden Betriebsmodi. Der tatsächliche Energieverbrauch pro Trockenprogramm hängt davon ab, wie das Gerät verwendet wird (VERORDNUNG (EU) Nr. 392/2012).
- 4) Gemäß EN 61121.

Die in der Tabelle oben enthaltenen Informationen erfüllen die Verordnung (EU) 392/2012 der Kommission zur Durchführung der Richtlinie EG/2009/125.

VERBRAUCHSWERTE

Programm	U/min/Restfeuchte	Trockenzeit ¹⁾	Energieverbrauch ²⁾
Katoen (Koch-/Buntwäsche) Eco 7 kg			
Kastdroog (Schranktrocken)	1400 U/min/ 50%	135 Min.	1,88 kWh
	1000 U/min/ 60%	159 Min.	2,28 kWh
Strijkdroog (Bügeltrocken)	1400 U/min/ 50%	98 Min.	1,27 kWh
	1000 U/min/ 60%	118 Min.	1,56 kWh
Katoen (Koch-/Buntwäsche) Eco 3,5 kg			
Kastdroog (Schranktrocken)	1400 U/min/ 50%	80 Min.	1,08 kWh
	1000 U/min/ 60%	92 Min.	1,27 kWh
Synthetica (Pflegeleicht) 3,5 kg			
Kastdroog (Schranktrocken)	1200 U/min/ 40%	58 Min.	0,71 kWh
	800 U/min/ 50%	72 Min.	0,90 kWh

- 1) Bei Teilbeladung ist die Zykluszeit kürzer und das Gerät verbraucht weniger Energie.
- 2) Unsachgemäße Umgebungstemperatur und/oder schlecht geschleuderte Wäsche können die Zykluszeit verlängern und den Energieverbrauch erhöhen.

PRODUKTDATENBLATT GEMÄSS EU-VERORDNUNG 1369/2017

Produktdatenblatt	
Warenzeichen	ZANUSSI
Modellkennung	ZP7330DH, PNC916098507

Nennkapazität in kg	7
Abluft- oder Kondenswäschetrockner	Condensator (Wärmetauscher)
Energieeffizienzklasse	A+
Energieverbrauch in kW/Jahr auf der Grundlage von 160 Trocknungszyklen für das Standard-Baumwollprogramm bei vollständiger Befüllung und Teilbefüllung sowie des Verbrauchs der Betriebsarten mit geringer Leistungsaufnahme. Der tatsächliche Energieverbrauch je Zyklus hängt von der Art der Nutzung des Geräts ab.	276,3
Automatisch tørretumbler eller ikke-automatisk tørretumbler	Automatisch
Energieverbrauch des Standard-Baumwollprogramms bei vollständiger Befüllung in kWh	2,28
Energieverbrauch des Standard-Baumwollprogramms bei Teilbefüllung in kWh	1,27
Leistungsaufnahme im Aus-Zustand	0,50
Leistungsaufnahme in W im nichtausgeschalteten Zustand	0,50
Dauer des unausgeschalteten Zustands in Minuten	10
Das „Standard-Baumwollprogramm“ ist bei vollständiger Befüllung und Teilbefüllung das Standardtrocknungsprogramm, auf das sich die Informationen auf dem Etikett und im Datenblatt beziehen; dieses Programm ist zum Trocknen normaler nasser Baumwolltextilien geeignet und in Bezug auf den Energieverbrauch für Baumwolle am effizientesten.	
Gewichtete Programmdauer des Standard-Baumwollprogramms bei vollständiger Befüllung und Teilbefüllung in Minuten	121
Programmdauer des Standard-Baumwollprogramms bei vollständiger Befüllung in Minuten	159
Programmdauer des Standard-Baumwollprogramms bei Teilbefüllung in Minuten	92
Kondensationseffizienzklasse auf einer Skala von G (geringste Effizienz) bis A (höchste Effizienz)	B
Durchschnittliche Kondensationseffizienz des Standard-Baumwollprogramms bei vollständiger Befüllung als Prozentsatz	81
Durchschnittliche Kondensationseffizienz des Standard-Baumwollprogramms bei Teilbefüllung als Prozentsatz	81
Gewichtete Kondensationseffizienz für das Standard-Baumwollprogramm bei vollständiger Befüllung und Teilbefüllung	81
Schalleistungspegel in dB	67
Einbaugerät J/N	Nein

Die in der Tabelle oben enthaltenen Informationen erfüllen die Verordnung (EU) 392/2012 der Kommission zur Durchführung der Richtlinie EG/2009/125.

UMWELTTIPPS

Recyceln Sie Materialien mit dem Symbol .
Entsorgen Sie die Verpackung in den
entsprechenden Recyclingbehältern. Recyceln Sie
zum Umwelt- und Gesundheitsschutz elektrische
und elektronische Geräte. Entsorgen Sie Geräte

mit diesem Symbol  nicht mit dem Hausmüll.
Bringen Sie das Gerät zu Ihrer örtlichen
Sammelstelle oder wenden Sie sich an Ihr
Gemeindeamt.

WWW.ZANUSSI.COM/SHOP



CE

136959110-A-422018