

Mi Smart Electric Folding Bike User Manual	. 01
Manual de instrucciones de Mi Smart Electric Folding Bike	. 17
Manuale utente Mi Smart Electric Folding Bike	. 33
Manuel d'utilisation du Mi Smart Electric Folding Bike	. 49
Bedienungsanleitung für das Mi Smart Elektro-Klappfahrrad	. 66
Руководство пользователя складного электрического смарт-велосипеда Mi	. 84
Inteligentny elektryczny rower składany Mi – Instrukcja obsługi	. 102
دليل المستخدم لـ دراجة كهربائية ذكية قابلة للطي من Mi	. 119



WARNING!

Read all safety precautions and instructions, and save them for future reference. Failure to follow any instructions in the user manual may result in electric shock, fire and/or serious injury.

Product Overview

Components

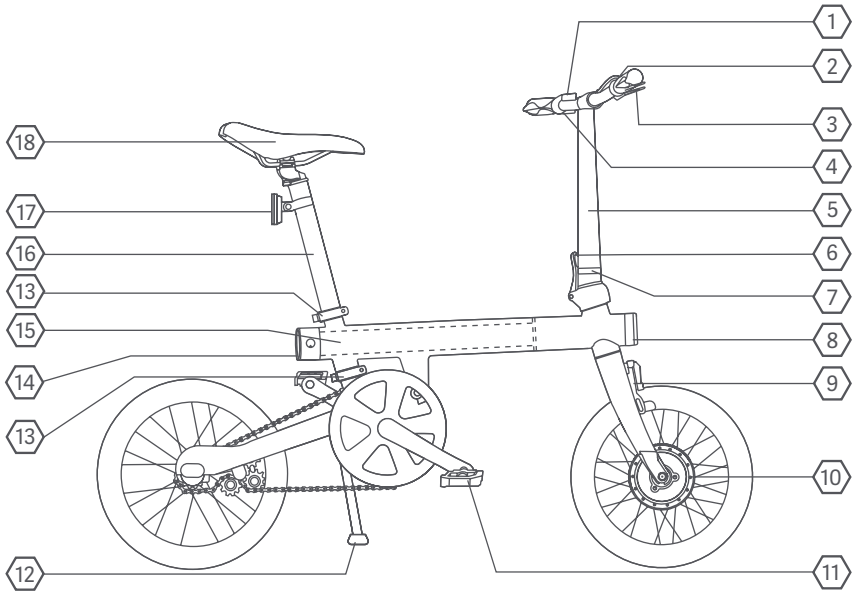

1 Dashboard

3 Brake Lever

5 Handle Post

7 Clamp

9 Front Brake

11 Pedal

13 Seat Post Clamp

15 Battery Pack

17 Reflector

2 Grip Shift

4 Handle Bar

6 Handle Post Hinge

8 Front Light

10 Motor

12 Kickstand

14 Rear Light

16 Seat Post

18 Saddle

Accessories



User Manual

x 1



Warranty Notice

x 1



Pedal

x 1



Battery Charger

x 1



15 mm Open-end Wrench

x 1



5 mm Allen Wrench

x 1

Quick Start Guide

Installing the handle post

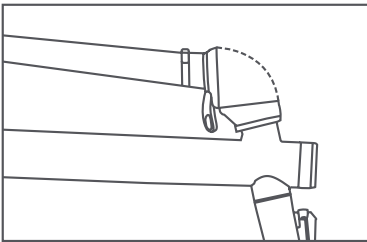

1. Erect the handle post

Hold the handle post hinge, then rotate the handle post to an upright position. Ensure that the handle post is securely connected with the frame.

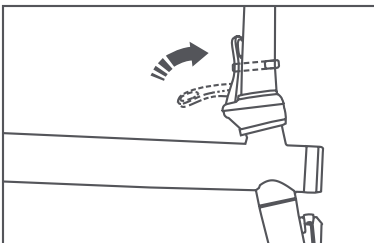

2. Install and secure the handle post

Push forward the handle post hinge until it locks tightly. Rotate the clamp counter-clockwise until it is securely fastened.



Adjusting the height of the handle bar

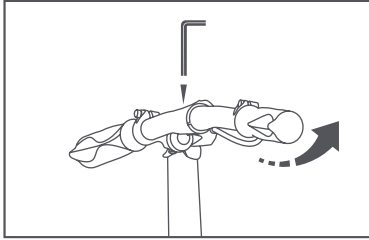

Use the 5 mm Allen wrench to loosen the two screws in the handle bar. Adjust the handle bar upward or downward to the desired position, and then tighten the screws.

Riders may have different feelings on steering and braking. Please test the bicycle in a safe environment before riding it on public roads.



5 mm
Allen Wrench



Installing the seat post

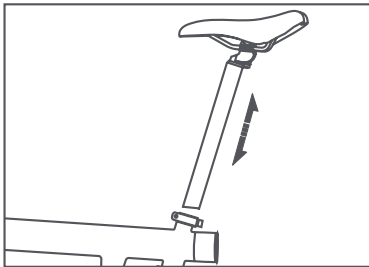

Insert the seat post into the frame, the direction of the seat should be consistent with the frame, and the height of the seat post must in between the uppermost and the lowermost marks.



Installing and folding pedals

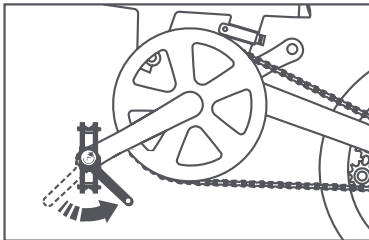

1. Install pedals

Use the 15 mm open-end wrench to install the pedals. (Note: Turn the pedal axle counterclockwise when installing the left pedal, and the pedal axle clockwise for the right pedal.)



15 mm Open-end
Wrench



Left pedal



Right pedal

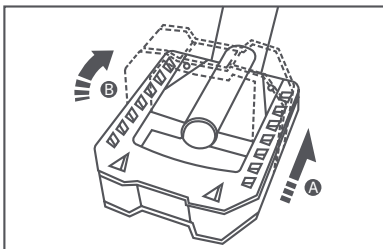

2. Fold pedals

A. Push the pedals inwards to the bike.

B. Turn the pedals upwards or downwards to fold them.



Adjusting the height of the saddle

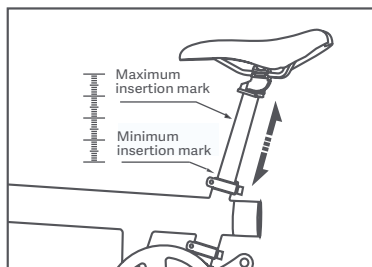

Loosen the upper and lower seat post clamps to adjust the seat to the proper height, then securely tighten them again. When adjusting the seat height, the minimum insert mark must not be any higher than the upper edge of the seat post clamp. The seat height and handle bar should be adjusted before use so as to ensure a comfortable riding position and reduced fatigue. The seat height and handle bar height differ from person to person. At the ideal seat height, the rider should be able to reliably put one foot down to hold the bicycle upright.

At the ideal handle bar height, the forearms of riders are nearly level with the handle bars, making the shoulders and arms relaxed. However, while adjusting the seat height and the handle bar, first make sure the minimum insert mark must not be any higher than the upper edge of the seat post clamp. Make sure the seat post clamps are properly tightened after adjusting the seat height. The seat post clamps should be torqued to more than $7 \text{ N} \cdot \text{m}$.

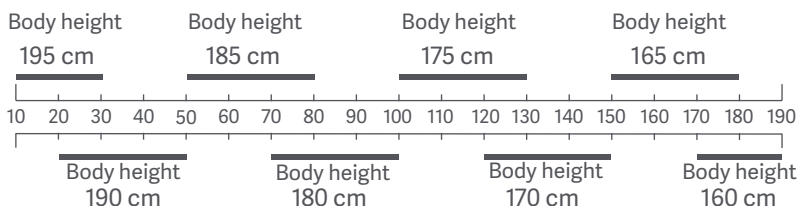

Start-up

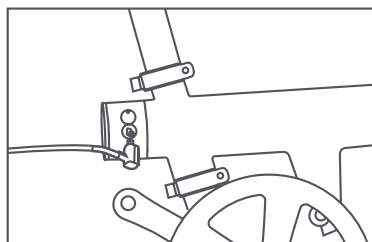

1. Charging

Make sure your bike is fully charged on the first use. Use the charger included the package to charge your bike. The indicator is red when charging, and turns into green when fully charged.

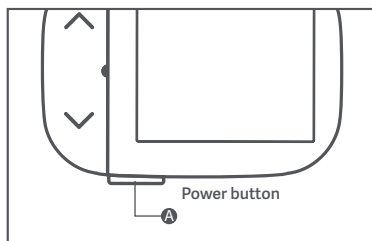

2. Turning on

Press and hold the power button (A) at the bottom of the dashboard for 2 seconds to turn on your bike.

Instructions for use

1. Folding and unfolding the handle post

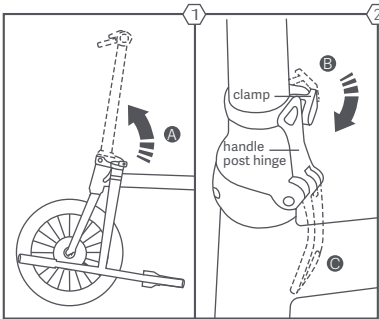

Step 1. To unfold the handle post, hold the left handle bar to flip over the handle post. Lift the handle post upward till the two sides of handle post hinge completely touch (see fig.1 A).

Step 2. To lock the hinge, hold the lever connected to the lower part of the hinge, then rotate it upward till the lever touches the plastic clamp on the bottom of the handle post (see fig.2 B).

Step 3. To secure the hinge latch, rotate the plastic clamp on the handle post clockwise till it cannot be moved anymore. Make sure the hook on plastic clamp catches the lever completely (see fig.2 C).

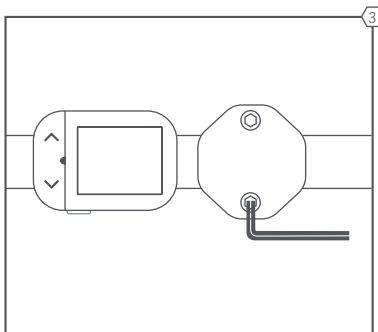

Step 4. For a better packaging, the handle bars are not firmly locked during shipping. After the handle post hinge is locked and the latch is secured, adjust the handle bars to the proper position and lock the 2 bolts on top with a 5mm Allen Key. The recommended torque is 20-30 Newton Meter (see fig.3).

Step 5. Check to make sure the handle bars are completely locked.

Step 6. To fold the handle post, rotate the plastic clamp on the handle post clockwise. Then, rotate the lever downward until the handle bars touch the front fork.

2. Folding and unfolding the frame

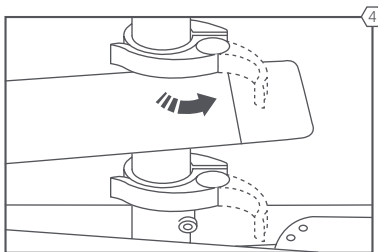

Loosen the upper and lower seat post clamp. Pull seat clamp lever counterclockwise (see fig.4).

3. Folding the bike

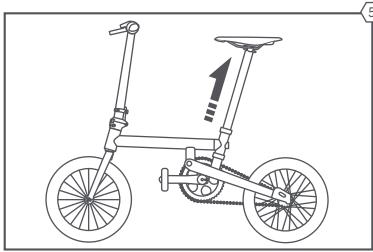

Step 1. Pull the seat post upward till you see the minimum insertion mark, then lock the upper seat clamp (see fig.5).

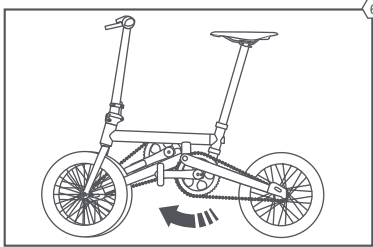

Step 2. Hold the seat post, lift the rear wheel off the ground a bit, then rotate the rear wheel forward (see fig.6) till the magnet on rear wheel touches the frame on the front. Avoid hitting the kickstand or pedal.

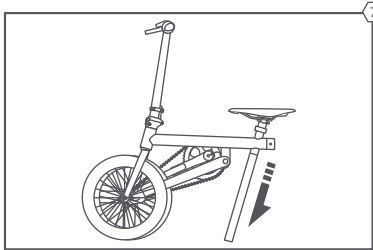

Step 3. Hold the frame with one hand, then loose the upper seat post clamp and push the seat all the way down till the bottom of the seat post touches the ground (see fig.7).

Step 4. To unfold the bike, reverse these steps.
Note: Make sure the upper and lower seat post clamps are fastened firmly.

4. Self-discharging precaution

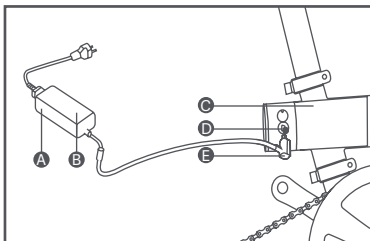

- A. Charger
- B. Indicator
- C. Removable Battery Pack
- D. Charging Port
- E. Plug

The phenomenon of running out battery is called self-discharge. If battery is discharged too much, then deep discharging occurs, which may cause permanent damage to the battery pack. So as not to decrease the service life of the battery pack, it is recommended to charge it every two months when not in use. When the battery pack is fully charged, the indicator is staying on green. Unplug the charger from the power supply before each ride.

Battery Charging Specifications

Input Voltage	100 - 240 V~
Max. Output Power	84 W
Max. Output Current	2 A

Charging the battery pack

The removable battery pack can be charged both with or without the bike. Open the rubber cover on the charging port and the battery pack. Then, plug the connector into the charging port.

Checking the battery level

To check the battery level, press the Power Check Button on the battery pack.

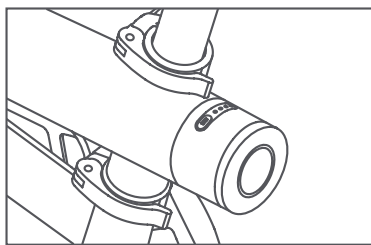
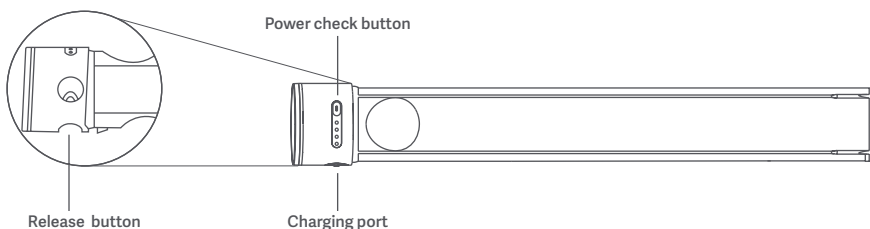

Battery & Indicator status

Press the Power Check Button. You can check the remaining battery level by the indicators as follows:

- 4 indicators on: approx. 76%-100%
- 3 indicators on: approx. 51%-75%
- 2 indicators on: approx. 26%-50%
- 1 indicator on: approx. 6%-25%
- 1 indicator blinking: about 5%

It takes less than 4 hours to fully charge the battery. When charging the battery pack for the first time, the charging time should not exceed 6 hours.

If the battery level drops to 30% or below and the bicycle has not been used for 7 days, it will enter storage mode. To reactive the battery, connect the power adapter to charge it or press and hold the power check button until the indicator lights up.

Operating Temperature

Status	Minimum (°C)	Maximum (°C)
While charging	0	45
During use	-15	45
Storage (at least 80% of battery level)	-20	35

The bike delivers less pedaling assistance. When the temperature is low ($< 10^{\circ}\text{C}$), the battery dies quickly and requires longer time to fully charge it. Furthermore, the SoC (state of charge) decreases as the temperature drops, then the indicators change as well.

5. Installing and uninstalling the battery pack

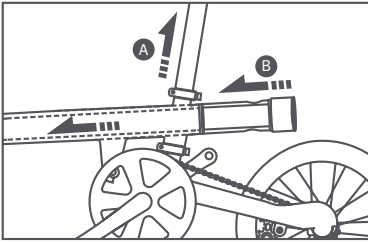

1. Install the battery pack

- A. Loosen the upper and lower seat post clamps, and then pull out the seat post.
- B. Insert the battery pack into the frame tube of the frame until the battery pack is securely fastened.

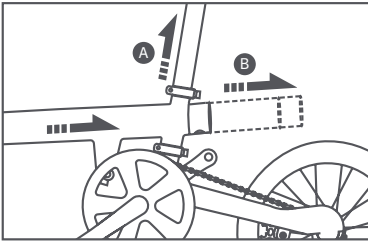

2. Remove the battery pack

- A. Loosen the upper and lower seat post clamps, and then pull out the seat post.
- B. Press the battery pack clip and remove the battery pack.

6. Dashboard functionst

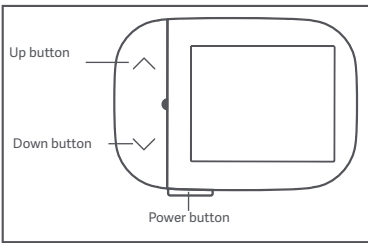

Power on/off

Press and hold the power button for 2 seconds. If the battery is dormant due to low battery, charge the battery pack for a while before powering on the bike.

Lights

Press and hold the up button to simultaneously turn on or off the front light and rear light.

Press and hold the down button to simultaneously turn on or off the front light and rear light.

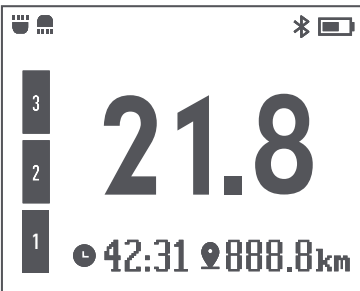

Assist mode

Press the power button to enable the assist mode. Press the up/down button on the left side of the dashboard to switch between the four modes, which are no-assist, level 1 (low-level assist), level 2 (medium-level assist), and level 3 (high-level assist).

The mode currently used is displayed in orange.

When the battery level is less than 5%, the assist will automatically stop.

7. Connect with Mi Home/Xiaomi Home App

This product works with Mi Home/Xiaomi Home app*. Control your device with Mi Home/Xiaomi Home app.

Scan the QR code to download and install the app. You will be directed to the connection setup page if the app is installed already. Or search "Mi Home/Xiaomi Home" in the App Store to download and install it.

Open Mi Home/Xiaomi Home app, tap "+" on the upper right, and then follow prompts to add your device.

* The app is referred to as Xiaomi Home app in Europe (except for Russia). The name of the app displayed on your device should be taken as the default.

Note: The version of the app might have been updated, please follow the instructions based on the current app version.



Troubleshooting

Fault	Solution
Unable to charge	Use the original charger.
Cannot turned on	Low battery, try to recharge it.
No pedal assist	Battery level equals to or is less than 5%, no assistance.
Display does not function	Low battery, try to charge it.
Light is not working	Low battery, try to charge it.
Pedal cannot be installed properly	The pedals are divided into a left and right pedal. The left pedal is tightened counterclockwise, and the right pedal is tightened clockwise.
Pedal makes a strange sound	Use a tool to tighten the pedal.
Tire leaks air	Tires and 16 inch bicycle parts can be repaired nearby.
Unable to remove battery	After removing the seat post, press and hold the button above the battery to remove it.
Reduced mileage	Temperatures below -5°C will greatly affect the battery capacity. Once the temperature rises, the capacity will return to normal without affecting the battery life.
Seat post slides down	Manually tighten the upper and lower seat post clamp screws before tightening them by a wrench.

Specifications

Name	Mi Smart Electric Folding Bike
Model	XMDZLZXC01QJ
European Standard	EN15194: 2017
Dimensions	1290 x 540 x 1010 mm
Net Weight	Approx. 15 kg
Weight Capacity Incl. Cyclist	100 kg
Wheelbase	908 mm
Frame	Aluminum alloy folding frame
Front Fork	Integrally forged aluminum alloy front fork
Seat Post	Aluminum 33.9 x 680 mm
Crankset	52T steel blade, 170 mm aluminum alloy crank
Hubs	Built-in Shimano 3-speed hub
Wheel Size	16 inches
Braking System	Front wheel: rim brake; rear wheel: Shimano IM31 roller brake
Motor Type	Front hub
Maximum Continuous Rated Power	250 W
Rated Rotational Speed	330 r/min
Rated Output Torque	7.3 N.m
Rated Input	36 V --- 2 A
Cut Off Speed	25 km/h
Under-voltage Protection	30 V
Over-current Protection	15 A
Battery Type	18650 lithium-ion battery pack
Rated Capacity	5800 mAh/208.8 Wh
Battery Service Life	Approx. 45 km
Limited Charge Voltage	42 V
Charging Time	Approx. less than 4 hours
Screen	TFT screen, 1.77", 160 x 128 pixels
Wireless Connectivity	Working Frequency: 2402 – 2480 MHz, maximum power 0.1 dBm

For further information, please go to www.mi.com

General range: measured when there is no wind and at 25°C, the bike's fully charged to ride at a constant speed of 12 km/h on a flat surface with a load of 75 kg.

Battery Charger

Model	LI-0844200200NA
Input	100-240 V~, 2.5 A (Max.) 50/60 Hz
Output	42.0 V===2.0 A, 84 W
Manufactured by	Shenzhen AMC Technology Co., Ltd.
Address	Building 11, Dragon River Industrial Zone, Yeung Tin Ave, Lung Guang, Shenzhen, China.

Safety Precautions

Battery and charging

- The operating temperature for charging is between 0°C to 45°C and for discharging is between -20°C to 60°C.
- The charger is designed for indoor use only. Do not place the battery in any liquid (acidic or alkaline). Keep it dry and never expose it to rain and high temperature environment.
- Connecting reversely the polarity of battery is strictly prohibited.
- Do not incinerate, disassemble, reassemble, short circuit batteries or destroy the battery.
- Charge with original or authorized charger. The maximum charging time is 6 hours and the charging current should be less than 2A. Misuse other types of batteries may burst causing personal injury and damage.
- Keep the battery in cool and dry place, and charge it for 2 hours every 2 months for a better maintenance.
- Always follow the instructions in the user manual for charging the battery.
- Do not use the unqualified charger that is not applicable to the specified type and voltage to charge the battery. The charger can charge Lithium-ion battery (36 Vdc, max. capacitance: 5800 mAh (single cell), comply with IEC 62133).
- Do not used for non-rechargeable batteries, as they can overheat and break.
- The chargers are not intended to charge automobile batteries.
- Prevent foreign objects from entering the charger during its use and storage. Prevent water and other liquid from getting in, otherwise a short circuit may occur. Keep the battery well ventilated when charging. Do not charge the battery in an enclosed area, in high temperature environments, or under direct sunlight. Prevent flames and sparks, explosive gases. Store the charger in a cool and dry place when not in use.
- When charging, insert the battery first, and then connect the charger to the power supply. When the battery is fully charged, cut off the power supply first, and then remove the battery connector.
- When the indicator turns green, cut off the power supply in time. Do not connect the charger to an AC power without a load for a long time.
- If there is an odor, the indicator displays an error, or the charger shell overheats during charging, stop charging immediately or go to the official dealer for repairing, or contact the after-sales service department for help.
- If possible, do not carry the charger with the bike. If required, you can put the charger into a toolbox with proper shock absorption, and then carry the toolbox with the bike.
- Do not disassemble or replace any components in the charger without authorization. If the supply cord is damaged, it must be replaced by the manufacturer, its service agent or similarly qualified persons in order to avoid a hazard.

- Connect the charger directly to a power source. Never use extension cords.
- Avoid reverse charging.
- If the performance of the batteries decrease substantially, it is time to replace the batteries.
- Keep electrical appliances out of reach from Children or infirm persons. Do not let them use the appliances without supervision.
- This appliance can be used by children aged from 8 years and above and persons with reduced physical, sensory or mental capabilities or lack of experience and knowledge if they have been given supervision or instruction concerning use of the appliance in a safe way and understand the hazards involved.
- These instructions are also available in an alternative format:
<http://www.amc.tech/download/>

Riding

- Cycling involves risk of personal injury and damage of the bike, you should assume the responsibility for that risk. For your safety, please follow the cycling rules with properly using the bike, as well as regularly carry out the maintenance, which can reduce the risk of injury. This user manual contains warnings and precautions concerning the consequences of failure to maintain or inspect your bike, and of failure to follow safe cycling practices.

As with all mechanical components, electric bicycles are subject to wear and high stress. Different materials and components may react to wear or stress fatigue in different ways. If a component's service life has passed, it may suddenly fail and cause personal injury. Any cracks, scratches, or color change in the high-stress areas indicate that the component's service life has passed and should be replaced. If there was any impact on the bicycle due to a collision, it is recommended to immediately go to an official dealer for inspection and maintenance. The user may not be able to see the damage caused by impact on the components made of composite materials, which may result in a second accident and personal injury.

1. Check the front and rear brakes before use, and adjust them if necessary. The front brake is controlled by the left brake lever and the rear brake is controlled by the right brake lever. After properly adjusting the brakes, the bicycle should brake reliably when pulling both the left and the right brake lever halfway. When the brake pads are worn excessively, they must be replaced in time.
2. Check whether the chain is properly lubricated before using the bicycle. Turn the pedal by hand and check whether the chain links move smoothly and are corrosion-free. If the chain is corrosive or frozen, add an appropriate amount of lubricant, or replace the chain if necessary.
3. Before riding the bicycle, check the tire pressure, the handle bar movement, the rotation of the front and rear wheel, the electrical circuit, the battery level and the working condition of the motor, as well as the lights, bell, and fasteners.

(1) Low tire pressure will increase the friction between the tire and the road surface. This will increase the tire's wear and thus reduce its total mileage. It will also negatively affect the bicycle's handling and steering, and thereby reducing comfort and safety. If the tire pressure is too low, immediately inflate the tires. The recommended tire pressure is 35–45 PSI.

(2) If the handle bar is stuck or does not turn smoothly, it should be adjusted or lubricated in time. Use calcium-based or lithium-based grease as a lubricant. First loosen the front fork's locknut, then turn the front fork's upper block. Once it is adjusted as preferred, tighten the front fork's locknut.

(3) If the front and rear wheel do not rotate smoothly due to friction, the bicycle's power consumption will increase and its mileage will reduce. To prevent failure, make sure the bicycle is lubricated and maintained in a timely manner. Use calcium-based or lithium-based grease as a lubricant. If the hub fails, replace the bearings or the complete hub. If the motor fails, it must be repaired by an authorized dealer.

(4) Power on the bicycle when checking the electrical circuit for continuity. Check whether all connectors are firmly plugged in and all fuses are working normally. In particular, check whether the



output of the battery terminals is optimal and whether the wiring harness is properly connected to the battery. Solve any issues in a timely manner.

(5) Before riding, check whether the battery level is sufficient for the expected mileage. If the battery level is insufficient, please supplement by pedaling the bicycle so as to avoid battery undervoltage.

(6) Before riding, check whether the motor works properly. Start the motor and adjust its speed to visually inspect and listen to the motor. If there is any unusual behavior, it should be repaired in a timely manner.

(7) Before riding, check whether the lights and bell are working properly, especially when riding at night. The front light is supposed to be bright and its light beam should fall in a range of 5–10 meters in front of the bicycle. The bell is supposed to ring loudly, and the dashboard should work normally.

(8) Before riding, check whether all parts are properly fastened. For example, the handle bar, handle post, saddle, seat post, front wheel, rear wheel, crank axle, locknut, and pedals. If any part is loose or lost, it should be tightened or replaced immediately. The recommended torque specifications are: Handle post 18–20 N·m, saddle 18–25 N·m, Handle bar 6–8 N·m, Front wheel 50–60 N·m, Rear wheel 35–45 N·m, Crank axle nut 35–50 N·m, Pedals 35–45 N·m.

- As with other sports, bicycling involves risk of personal injury and damage of the bike. By choosing to ride a bike, you assume the responsibility for that risk, so you need to know and to practice the rules of safe and responsible riding and of proper use and maintenance. Proper use and maintenance of your bike reduces risk of injury.
- The combination of the  safety alert symbol and the word **WARNING** indicates a potentially hazardous situation which, if not avoided, could result in serious injury or death.
- The combination of the  safety alert symbol and the word **CAUTION** indicates a potentially hazardous situation which, if not avoided, may result in minor or moderate injury, or is an alert against unsafe practices.
- The word **CAUTION** used without the safety alert symbol indicates a situation which, if not avoided, could result in serious damage to the bike or the voiding of your warranty.
- Many of the warnings and precautions say “you may lose control and fall”. Since any fall can result in serious injury or even death, these warning of possible injury or death will not always be mentioned.
- Please read the warning message on the handle bar: Before each ride, make sure the handle post hinge is properly tightened and safely secured.
- Since it is not possible to predict every situation or condition that may occur during cycling, this user manual does not represent a safe use of the bike in all situations. There are risks associated with the use of any bike which cannot be predicted or avoided, and which are the sole responsibility of the rider.
- Additional safety, performance and service information for specific components such as suspension or pedals on your bike, or for accessories such as helmets or lights that you purchase, may also be available. Make sure you are informed all the details of the manufacturers that was included with your bike or accessories.
- If you have any questions, consult with the bike shop or the manufacturer for the detailed information.
- You may ride the bike only after you have carefully read this manual and are familiar with the product performance.
- Untrained individual is not allowed to use this product.
- Before riding, check the voltage meter cable, buttons, and data display.
- Before riding, check the tire pressure (recommended: 35 - 45 PSI).
- Wear a helmet when riding and comply with traffic regulations.
- This bicycle is suitable for riding on paved urban roads. It is not recommended to ride it on other terrains to avoid danger.

Storage and maintenance

- It is recommended to use warm water and a sponge to clean the bicycle. When using special cleaning products, please pay attention to the product's instructions. Do not use acid, lubricating oil, high-temperature grease, brake cleaner, or other harsh cleaning products to clean the bicycle.
- Do not clean the bicycle with high water pressure so as to avoid short-circuiting the electrical system.
- Recommended maintenance interval: at least annually after the first 100 miles. Please check the integrity and condition of the tires and rims, adjust the brake lines and check the chain drive. Please carefully check whether the following parts are torqued properly: handle post, saddle, seat post, front wheel, rear wheel, crank axle nut, pedals.
After 200 to 400 miles, please check the brake pads, chain, sprockets, and rims for wear and tear. Furthermore, make sure that any bolted parts are properly tightened.
After every 700 miles, carry out a major maintenance to repair, disassemble, inspect, clean, and apply lubricating oil. It is recommended to replace consumable parts such as hubs, pedals, brakes, and gears every 700 miles.
- When the bicycle comes into contact with water, especially the meltwater with salt in (In winter, many cities spread road with salt after snowing to prevent roads from freezing over), clean the bicycle in a timely manner so as to avoid corrosion of metal parts and aging of painted parts. After the bicycle is used for a period of time, it should be inspected and adjusted as per the instructions in the user manual. Tightening and lubrication are essential. Check whether any parts are loose, and make sure the chain drive moves smoothly. After lubricating the chain, wipe off any excess lubricant. Add a small amount of lubricating oil on the flywheel. The tires must be inflated to the correct tire pressure so as not to affect the riding comfort and safety as well as the service life of the tires. The brakes must be inspected frequently to guarantee the rider's safety. If any issues occur, immediately carry out the required adjustment or repair.
- After riding, store the bike in a place away from direct sunlight and rain.
- Regularly check the belt. If it is worn, replace the belt.
- Regularly check the screws and connections to ensure all parts are securely installed.
- Recommended torque (Unit: kgf·cm): 60 - 80 for handle bar screws; 175 - 200 for handle post screws; 175 - 250 for saddle screws; 320 - 450 for wheel nuts.
- Typical tension on a chain is roughly 2 cm, when pressing on the chain from the top and from the bottom. If the movement exceeds 2 cm, adjust the tension or contact the dealer.
- When the motor is not running, try to clean the dust and grease on the surface. Keep the motor clean and prevent oil and water from entering in it. Do not spray water directly on the motor.
- Check the completeness of the motor leading-out. If the motor overheats, emits an odor, smokes, makes strange sound, or has any fault, stop using immediately and contact the dealer. Do not attempt to disassemble the motor by yourself.
- Do not attempt to alter the voltage meter by yourself.
- Do not replace components with non-genuine parts, especially safety-critical components of the brake system.
- The rims are consumable parts. If a rim is deformed, broken, or damaged, it should be replaced immediately. After the rim has been used for a certain period of time, the braking surface of the rims will gradually wear. Once the surface is flush with the rim wear indicator (a black groove), the rim should be replaced immediately. The function of the spokes is to connect the hub to the rim and maintain a certain tension. The spoke tension affects the bicycle's capability to move forward. Please regularly inspect the spokes.
- Users can prepare consumable spare parts such as tubes, tires, and brake pads. However, due to the complexity of the electrical circuit, it is not recommended to replace any of its parts by yourself.
- It is not recommended to install non-genuine accessories such as child seats and luggage racks. This bicycle does not have a trailer connection. Please do not install an external trailer. Damage to the bicycle or personal injuries caused by installed non-genuine accessories is the sole

responsibility of the user.

- Any replacement, addition or removal of accessories that impact the performance of the bicycle is deemed as a modification, including but not limited to replacement of the motor, installation of external batteries, hacking into on-board computer or modification of data. Modifications to the bicycle must only be made in accordance with local traffic regulations. Please note that you are no longer entitled to free after-sales service, if any modifications are made to the bicycle.

The surface of the bicycle does not generate high temperatures and has no effect on the human body.

The following statement:

We hereby state that the A-weighted sound pressure level at the rider's ear is less than 70 dB (A).

Motor

- When riding down a slope or on a non-brick pavement, limit the speed to within 15 km/h and do not use enhanced mode.
- When using the motor, avoid collisions and keep the shaft well lubricated.
- All circuits and connections of the motor are designed and manufactured by professionals. Do not try to alter them.
- When riding in rain, avoid the places where the motor shaft may immerse in water.

Brake

- Before riding, check the brake.
- When there is a need of braking, operate the rear brake first.
- Regularly check the wear of the brake pad. Replace the pad when the wear on the pad exceeds one third of it.

Certification



EU Representative : Xiaoma Vacation GmbH

Address: Grünstr. 5,40212 Düsseldorf Germany

Hereby, iRiding (Xiamen) Technology Co., Ltd., declares that the radio equipment type XMDZLZXC01QJ is in compliance with Directive 2014/53/EU. The full text of the EU declaration of conformity is available at the following internet address:

<http://www.mi.com/global/service/support/declaration.html>

Jintong Weng, Quality Engineer, Mar.2019, Xiamen China



All products bearing this symbol are waste electrical and electronic equipment (WEEE as in directive 2012/19/EU) which should not be mixed with unsorted household waste. Instead, you should protect human health and the environment by handing over your waste equipment to a designated collection point for the recycling of waste electrical and electronic equipment, appointed by the government or local authorities. Correct disposal and recycling will help prevent potential negative consequences to the environment and human health. Please contact the installer or local authorities for more information about the location as well as terms and conditions of such collection points.

RoHS

This product is RoHS-certified.

The Bluetooth® word mark and logos are registered trademarks owned by Bluetooth SIG, Inc. and any use of such marks by Xiaomi Inc. is under license. Other trademarks and trade names are those of their respective owners.

Original instructions

Manufactured for: Xiaomi Communications Co., Ltd.

Manufactured by: Iridding (Xiamen) Technology Co., Ltd.
(a Mi Ecosystem company)

Address: Unit 01-07, No.97-99 8/F, Anling 2rd, Huli District, Xiamen, Fujian, China

For further information, please go to www.mi.com

¡ADVERTENCIA!

Lea todas las instrucciones de seguridad e instrucciones, y guárdelas para futuras consultas. No seguir cualquiera de las instrucciones en el manual de usuario puede resultar en electrocución, incendio y/o lesiones graves.

Descripción del producto

Componentes

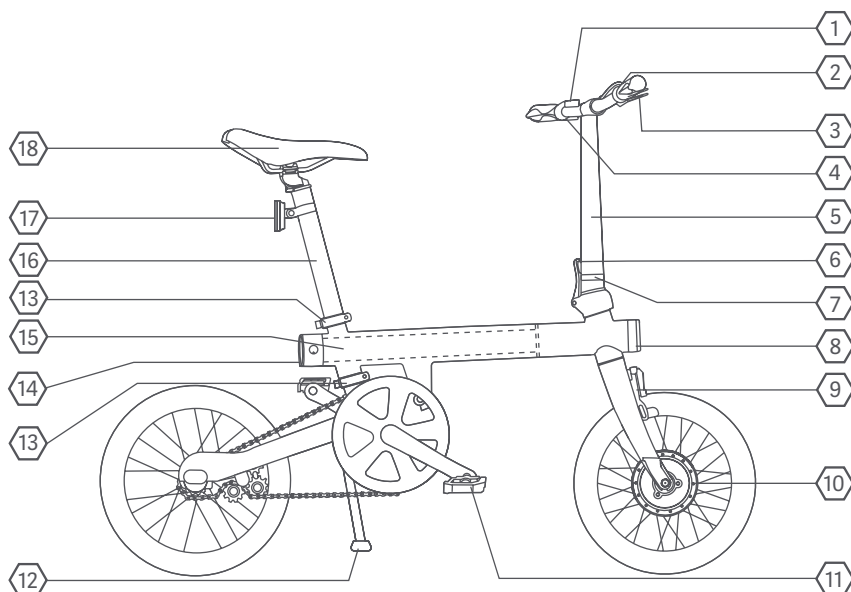

- | | |
|--------------------|-----------------------|
| 1 Panel | 2 Mango de Cambio |
| 3 Palanca de freno | 4 Manillar |
| 5 Telescopio | 6 Cepo del telescopio |
| 7 Abrazadera | 8 Luz frontal |
| 9 Freno delantero | 10 Motor |
| 11 Pedal | 12 Soporte |
| 13 Cepo de la tija | 14 Luz trasera |
| 15 Pack de batería | 16 Tija |
| 17 Reflector | 18 Sillín |

Accesorios



Manual de usuario

x 1



Aviso de garantía

x 1



Pedal

x 1



Cargador de la batería

x 1



Llave de boca de 15mm

x 1



Llave Allen de 5 mm

x 1

Manual de inicio rápido

Instalación del telescopio

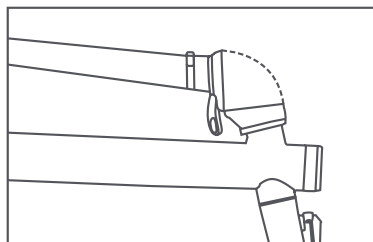

1. Yerga el telescopio

Sujete el cepo del telescopio, después rótelo hasta una posición vertical. Asegúrese de que el telescopio esté firmemente unido al cuadro.

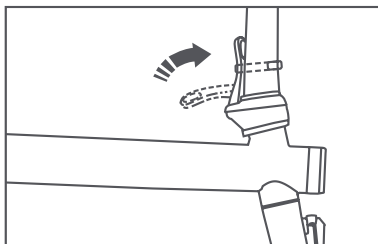

2. Coloque y fije el telescopio

Presione el cepo del telescopio hacia delante hasta que se sujete con firmeza. Rote el cepo en sentido antihorario hasta que esté firmemente fijado.

T² Ajuste la altura del manillar

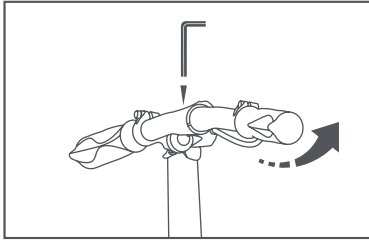

Utilice la llave Allen de 5mm para aflojar los dos tornillos en el manillar. Ajuste el manillar hacia arriba o hacia abajo hasta la posición deseada, y después apriete los tornillos.

Los conductores pueden experimentar diferentes sensaciones al girar o frenar. Pruebe la bicicleta en un ambiente seguro antes de conducir en calles públicas.



Llave Allen de
5 mm

T³ Instalación del sillín

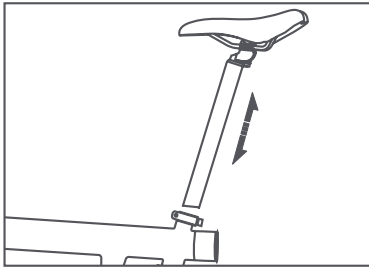

Inserte la tija en el cuadro, la dirección del asiento debe ser coherente con el cuadro y la altura de la tija debe estar entre las marcas superior e inferior.

T⁴ Instalación y plegado de los pedales

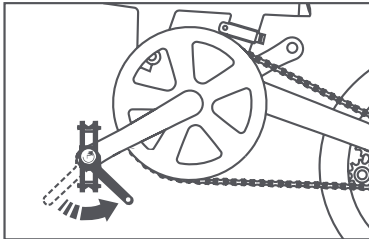

1. Instalación de los pedales

Utilice la llave de boca de 15mm para instalar los pedales.

(Nota: Gire el eje del pedal en sentido antihorario al instalar el pedal izquierdo, y el eje del pedal derecho hacia la derecha.)



Llave de boca
de 15mm



Pedal izquierdo



Pedal Derecho

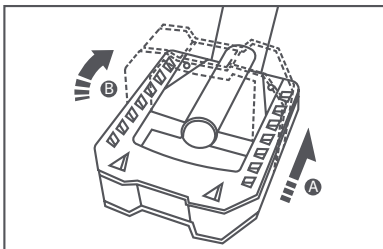

2. Plegar los pedales

A. Presione los pedales interiormente hacia la bicicleta.

B. Gire los pedales hacia arriba o hacia abajo para plegarlos.

7⁴ Ajustar la altura del sillín



Afloje las abrazaderas superiores e inferiores para ajustar el asiento a la altura apropiada, y luego vuévalas a ajustar. Al ajustar la altura del asiento, la marca de inserción mínimos no debe superar el borde superior de la abrazadera del asiento. La altura del asiento y del manillar deben ser ajustados antes de usar la bicicleta para garantizar una posición cómoda y reducir la fatiga. La altura del asiento y del manillar puede variar de persona a persona. Cuando la altura es la ideal, el conductor puede pisar el suelo con un solo pie y mantenerse parado con

la bicicleta. Cuando la altura del manillar es la correcta, los antebrazos del conductor están a la misma altura que este, haciendo que los hombros y los brazos se relajen. No obstante, al ajustar la altura del asiento, la marca de inserción mínimos no debe superar el borde superior de la abrazadera del asiento. Asegúrese que las abrazaderas del asiento estén ajustadas luego de ajustar la altura del asiento. Las abrazaderas del asiento deben ajustarse por encima de los 7 N.m.

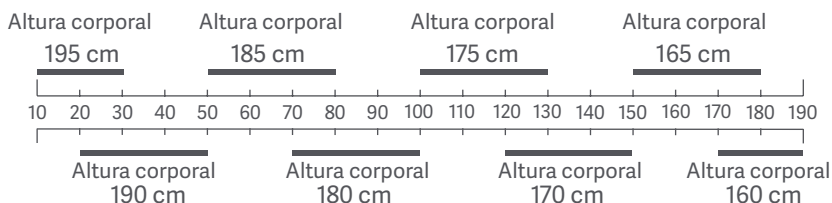

5⁵ Arranque

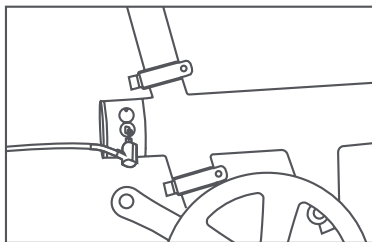

1. Carga

Asegúrese de que la bicicleta esté completamente cargada durante su primer uso. Utilice el cargador incluida en el paquete para cargarla. El indicador será rojo mientras cargue, y verde cuando esté completamente cargada.

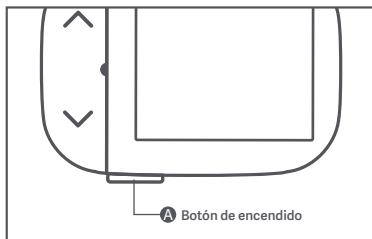

2. Encendido

Mantenga presionada el botón de encendido (A) en la parte inferior del panel durante 2 segundos para encender su bicicleta.

Instrucciones de uso

1. Despliegue y plegado del telescopio

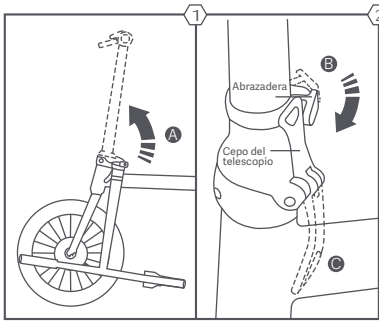

Paso 1. Para desplegar el telescopio, sujete el manillar izquierdo para doblar el telescopio. Lleve el telescopio hacia arriba hasta que ambos extremos del cepo del telescopio se toquen por completo (ver fig.1 A).

Paso 2. Para fijar el cepo, sujete la palanca conectada a la parte inferior del mismo, después rótelala hacia arriba hasta que la palanca toque el cepo de plástico en la parte inferior del telescopio (ver fig.2 B).

Paso 3. Para asegurar el pestillo del cepo, rote la abrazadera de plástico en el telescopio en sentido horario hasta que no avance más. Asegúrese de que la abrazadera de plástico abarque el pestillo por completo (ver fig.2 C).

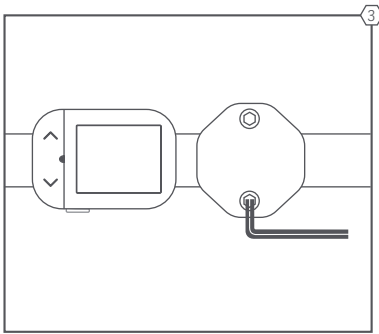

Paso 4. Para un mejor empaquetado, los manillares no están firmemente ajustados durante su envío. Una vez que el cepo del telescopio esté fijado y asegurada la abrazadera, ajuste los manillares en su posición y fije los dos pernos en la parte superior con una llave Allen de 5mm. El par de torsión recomendado es de 20–30 Metro de Newton (ver fig.3).

Paso 5. Compruebe y asegúrese de que los manillares estén completamente en posición.

Paso 6. Para plegar el telescopio, rote la abrazadera de plástico en el manillar en sentido horario. Después rote el pestillo hacia abajo hasta que los manillares toquen la horquilla frontal.

2. Pliegue y despliegue del cuadro.

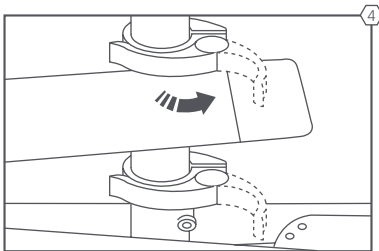

4 Afloje los pestillos superior e inferior de la tija. Tire de la palanca del pestillo del asiento en sentido antihorario (ver fig.4).

3. Plegado de la bicicleta

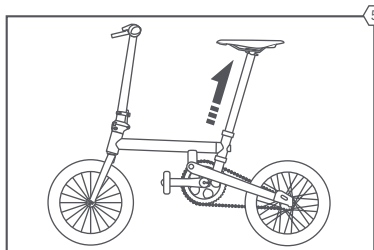

5 Paso 1. Tire de la tija hacia arriba hasta que vea la marca de altura mínima, después fije la abrazadera superior del sillín (ver fig.5).

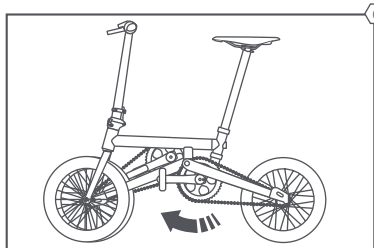

6 Paso 2. Sujete la tija, ices la rueda trasera sobre el suelo ligeramente, después rote la rueda trasera hacia delante (ver fig.6) hasta que el imán de la rueda trasera toque la parte frontal del cuadro. Evite golpear la pata o el pedal.

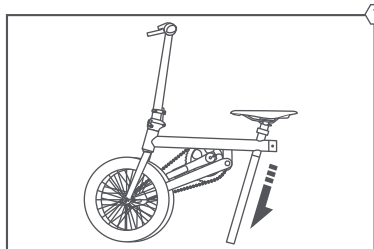

7 Paso 3. Sujete el cuadro con una mano, después afloje la abrazadera superior de la tija y empuje el asiento lo más abajo posible hasta que la tija toque el suelo (ver fig.7).

Paso 4. Para desplegar la bicicleta, siga esto pasos en orden opuesto.

Nota: Asegúrese de que las abrazaderas superior o inferior estén firmemente aseguradas.

4. Aviso por descarga

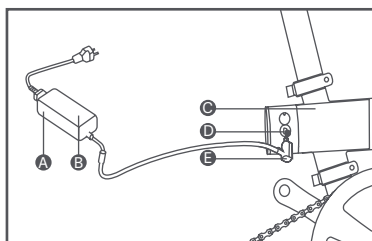

- A. Cargador
- B. Indicador
- C. Batería desmontable
- D. Puerto de Carga
- E. Enchufe

El fenómeno de quedarse sin batería se llama descarga automática. Si la batería se descarga demasiado, se produce una descarga profunda, que puede causar daños permanentes en la batería. Para no disminuir la vida útil de la batería, se recomienda cargarla cada dos meses cuando no esté en uso. Cuando la batería está completamente cargada, el indicador permanece en verde. Desenchufe el cargador de la fuente de alimentación antes de cada viaje.

Especificaciones de Carga de la Batería

Tensión de entrada	100 - 240 V~
Potencia de salida máx.	84 W
Corriente de salida máx.	2 A

Carga de la batería

La batería extraíble se puede cargar con o sin la bicicleta. Abra la cubierta de goma en el puerto de carga y la batería. Luego, enchufe el conector en el puerto de carga.

Comprobar el nivel de batería

Para comprobar el nivel de batería, presione el Botón de Comprobación de Batería en ésta.

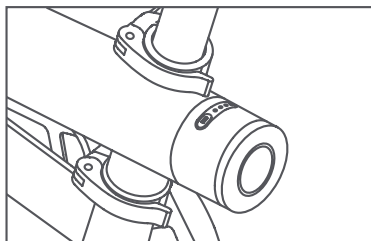
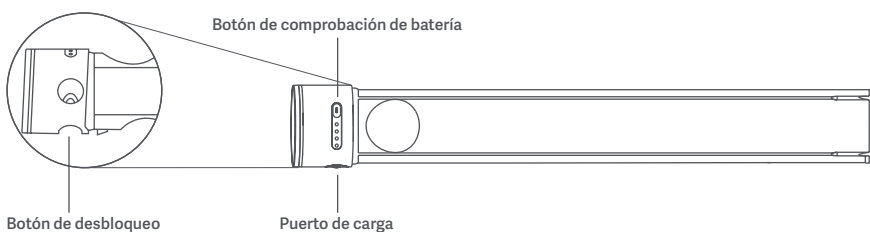

Indicador de estado de la batería

Presione el botón de comprobación de la batería. Puede comprobar el nivel restante de batería en función de los indicadores de la siguiente manera:

- 4 indicadores encendidos: aprox. 76%–100%
- 3 indicadores encendidos: aprox. 51%–75%
- 2 indicadores encendidos: aprox. 26%–50%
- 1 indicadores encendidos: aprox. 6%–25%
- 1 indicadores encendido parpadeando: sobre un 5%

Cargar completamente la batería lleva menos de cuatro horas. Cuando cargue la batería por primera vez, el tiempo de carga no debería exceder las 6 horas.

La bicicleta entrará en modo de almacenamiento si el nivel de la batería baja al 30 % o menos y no se ha usado durante 7 días. Para que la batería reaccione, conecte el adaptador de corriente para cargarla o mantenga pulsado el botón de comprobación de la alimentación hasta que se encienda el indicador.

Temperatura de Funcionamiento

Estado	(°C) Mínima	(°C) Máxima
Durante la carga	0	45
Durante el uso	-15	45
Almacenamiento (al menos un 80% del nivel de la batería)	-20	35

La bicicleta ofrece menos asistencia de pedaleo. Cuando la temperatura es baja (<10 °C), la batería se agota rápidamente y requiere más tiempo para cargarla por completo. Además, el EdC (estado de carga) disminuye a medida que baja la temperatura, luego los indicadores también cambian.

5. Instalación y desinstalación de la batería

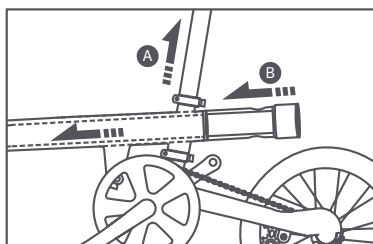

1. Instalación de la batería

- A. Afloje las abrazaderas superior e inferior, y después tire para sacar la tija.
- B. Introduzca la batería en el cuadro hasta que ésta esté firmemente sujeta.

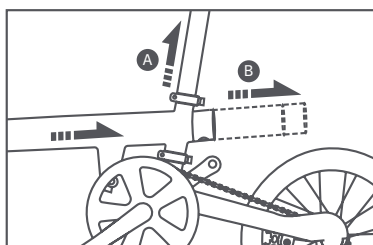

2. Retirar la batería

- A. Afloje las abrazaderas superior e inferior, y después tire para sacar la tija.
- B. Presione el clip de la batería y retire ésta.

6. Funciones del panel

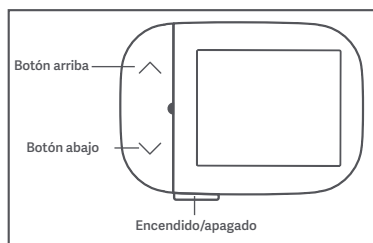

Encendido/apagado

Mantenga presionado el botón de encendido durante 2 segundos. Si la batería está inactiva debido a que la batería está baja, cargue la batería un tiempo antes de encender la bicicleta.

Luces

Mantenga presionado el botón arriba para encender o apagar al mismo tiempo las luces frontal y trasera. Mantenga presionado el botón abajo para encender o apagar al mismo tiempo las luces frontal y trasera.

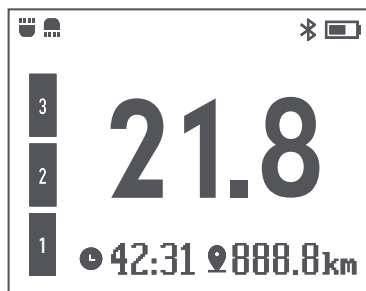

Modo asistencia

Presione el botón de encendido para activar el modo asistencia. Presione los botones arriba/abajo en el lateral izquierdo del panel para cambiar entre los cuatro modos, que son, sin asistencia, nivel 1 (bajo nivel de asistencia), nivel 2 (nivel medio de asistencia), y nivel 3 (nivel alto de asistencia).

El modo actualmente en uso se muestra en color naranja. Cuando el nivel de batería sea inferior al 5%, el asistente se detendrá automáticamente.

7. Conectar con la aplicación Mi Home

Este producto funciona con la aplicación Mi Home / Xiaomi Home*. Controla tu dispositivo con la aplicación Mi Home / Xiaomi Home.

Escanee el código QR para descargar e instalar la aplicación. Se le dirigirá a la página de configuración de conexión si la aplicación ya está instalada. O busque "Mi Home / Xiaomi Home" en la App Store para descargarla e instalarla.

Abra la aplicación Mi Home / Xiaomi Home, pulse "+" en la parte superior derecha y, a continuación, siga las instrucciones para añadir el dispositivo.

* La aplicación se conoce como Xiaomi Home en Europa (excepto en Rusia). El nombre de la aplicación que aparece en su dispositivo debe ser tomado como el predeterminado.

Nota: La versión de la aplicación puede haber sido actualizada, siga las instrucciones basadas en la versión actual de la aplicación.



Resolución de problemas

Error	Solución
No se pudo cargar	Utilice el cargador original.
No se puede encender	Batería baja, intente recargarla.
No hay asistencia de pedaleo	El nivel de la batería es igual o inferior al 5 %, no hay asistencia.
No funciona la pantalla	Batería baja, intente cargarla.
No funciona la luz	Batería baja, intente cargarla.
El pedal no puede ser instalado correctamente	Los pedales se dividen en pedal derecho y pedal izquierdo. El pedal izquierdo se aprieta en sentido contrario a las agujas del reloj, y el pedal derecho se aprieta en el sentido de las agujas del reloj.
El pedal hace un sonido extraño	Utilice una herramienta para apretar el pedal.
La rueda pierde aire	Las ruedas y las partes de la bicicleta de 16 pulgadas pueden ser reparados cerca.
No se puede quitar la batería	Después de quitar la tija del sillín, mantenga pulsado el botón situado encima de la batería para retirarla.
Kilometraje reducido	Las temperaturas por debajo de -5 °C afectarán en gran medida la capacidad de la batería. La capacidad volverá a la normalidad, sin afectar a la vida de la batería, una vez que la temperatura suba.
El sillín se desliza hacia abajo	Apriete manualmente los tornillos de sujeción de la tija de sillín superior e inferior antes de apretarlos con una llave.

Especificaciones

Nombre	Bicicleta eléctrica
Modelo	XMDZLZX01QJ
Estándares Europeos	EN15194: 2017
Dimensiones	1290 x 540 x 1010 mm
Peso neto	15 kg aprox.
Capacidad de peso incluyendo el ciclista	100 kg
Distancia entre ejes	908 mm
Cuadro	Cuadro plegable de aleación de aluminio
Horquilla delantera	Horquilla delantera forjada integralmente de aleación de aluminio
Tija	Aluminio de 33,9 x 680 mm
Platos y catalina	Hoja de acero 52T, manivela de aleación de aluminio de 170 mm
Ejes	Eje Shimano de 3 velocidades incorporado
Tamaño de la rueda	16 pulgadas
Sistema de frenado	Rueda frontal: freno de llanta; rueda trasera: freno de rodillos IM31 de Shimano
Tipo de motor	Eje frontal
Potencia nominal máxima continua	250 W
Velocidad de rotación nominal	330 r/min
Par de salida nominal	7,3 N.m
Potencia de entrada	36 V --- 2 A
Velocidad de corte	25 km/h
Protección de bajo voltaje	30 V
Protección de sobrevoltaje	15 A
Tipo de batería:	Paquete de baterías de iones de litio 18650
Capacidad nominal	5800 mAh/208,8 Wh
Vida útil de la batería	45 km aprox.
Tensión de carga limitado	42 V
Tiempo de Carga	Aprox. menos de 4 horas
Pantalla	Pantalla TFT, 1,77 ", 160 x 128 píxeles
Conexión inalámbrica	Frecuencia de trabajo: 2402 MHz-2480 MHz, Potencia máx.: 0,1 dbm

Para obtener más información, visite la página web www.mi.com

Rango general: determinado sin viento y a una temperatura de 25 °C, la bicicleta está totalmente cargado para funcionar a una velocidad constante de 12 km/h en una superficie llana con una carga de 75 kg.

Cargador de la batería

Modelo	LI-0844200200NA
Entrada	100-240 V~, 2,5 A (Máx.) 50/60 Hz
Salida	42.0 V===2.0 A, 84 W
Fabricado por	Shenzhen AMC Technology Co., Ltd.
Dirección	Building 11, Dragon River Industrial Zone, Yeung Tin Ave, Lung Guang, Shenzhen, China

Precauciones de seguridad

Batería y carga

- La temperatura de funcionamiento de carga está entre 0°C a 45°C y para la descarga está entre -20°C a 60°C.
- El cargador es exclusivo para su uso en interiores. No coloque la batería en ningún líquido (ácido o alcalino). Manténgala seca y nunca lo exponga a la lluvia y ambientes de alta temperatura.
- La conexión inversa de la polaridad de la batería está estrictamente prohibida.
- No incinere, desarme, vuelva a armar, cortocircuite ni destruya la batería.
- Cargue con el cargador original o autorizado. El tiempo máximo de carga es de 6 horas y la corriente de carga debe ser inferior a 2 A. El uso indebido de otros tipos de baterías puede causar explosiones, con lesiones y daños personales.
- Mantenga la batería en un lugar fresco y seco, y cárguela durante 2 horas cada 2 meses para un mejor mantenimiento.
- Siga siempre las instrucciones del manual del usuario para cargar la batería.
- No utilice el cargador no calificado que no sea aplicable al tipo y voltaje especificados para cargar la batería. El cargador puede cargar la batería de iones de litio (36 Vcc, capacitancia máxima: 5800 mAh (una sola célula), cumple con la norma IEC 62133).
- No lo use para baterías no recargables, ya que pueden sobrecalentarse y romperse.
- Los cargadores no están pensados para cargar baterías de automóvil.
- Evite que entren objetos extraños en el cargador durante su uso y almacenamiento. Evite la entrada de agua y otros líquidos, de lo contrario puede producirse un cortocircuito. Mantenga la batería bien ventilada durante la carga. No cargue la batería en un área cerrada, en ambientes de alta temperatura o bajo la luz solar directa. Evite las llamas, las chispas y gases explosivos. Guarde el cargador en un lugar fresco y seco cuando no lo utilice.
- Al cargar, inserte primero la batería y luego conecte el cargador a la fuente de alimentación. Cuando la batería esté completamente cargada, corte primero la fuente de alimentación y luego retire el conector de la batería.
- Cuando el indicador se vuelva verde, corte la fuente de alimentación a tiempo. No conecte el cargador a una fuente de alimentación de CA sin carga durante mucho tiempo.
- Si hay un olor, el indicador muestra un error, o la carcasa del cargador se sobrecalienta durante la carga, deje de cargar inmediatamente o vaya al distribuidor oficial para su reparación, o comuníquese con el departamento de servicio postventa para obtener ayuda.
- Si es posible, no transporte el cargador con la bicicleta. Si es necesario, puede colocar el cargador

en una caja de herramientas con una absorción de impactos adecuada y luego transportar la caja de herramientas con la bicicleta.

- No desarme o reemplace ningún componente del cargador sin autorización. Si el cable de alimentación está dañado, debe ser reemplazado por el fabricante, su servicio técnico o personas con una cualificación similar para evitar peligros.
- Conecte el cargador directamente a una fuente de energía. Nunca use cables de extensión.
- Evite la carga inversa.
- Si el rendimiento de las baterías disminuye sustancialmente, es hora de reemplazarlas.
- Mantenga los dispositivos eléctricos fuera del alcance de los niños o de las personas enfermas. No deje que usen los dispositivos sin supervisión.
- Este aparato puede ser utilizado por niños de 8 años en adelante y por personas con capacidades sensoriales, mentales o físicas reducidas o con falta de experiencia, siempre y cuando estén bajo la supervisión de un adulto, se les hayan proporcionado instrucciones sobre el uso del producto y se les haya advertido de los riesgos implícitos.
- Estas instrucciones también están disponibles en un formato alternativo:
<http://www.amc.tech/download/>

Montar

- El ciclismo implica el riesgo de lesiones personales y daños a la bicicleta, debe asumir la responsabilidad de ese riesgo. Para su seguridad, siga las reglas de circulación usando adecuadamente la bicicleta, y realice el mantenimiento de forma regular, lo que puede reducir el riesgo de lesiones. Este manual del usuario contiene advertencias y precauciones relacionadas con las consecuencias de no mantener o inspeccionar su bicicleta, y de no seguir las prácticas de una conducción segura.



Al igual que todos los componentes mecánicos, las bicicletas eléctricas están sujetas al desgaste y a la presión intensa. Los materiales y componentes reacciones de forma diferente al desgaste y la presión. Si el periodo de vida útil de un componente se ha acabado, este podría fallar de repente y causar daños personales. Las grietas, los rayones, o el cambio de color en las áreas de presión alta indican que la vida útil del componente se ha acabado y que debe ser reemplazada. Si la bicicleta recibió impactos de choques, se le recomienda que se dirija a un comerciante oficial para que realice una inspección y lleve a cabo el mantenimiento. Es posible que el usuario no pueda ver los daños ocasionados por impactos sobre los componentes compuestos. Esto puede ocasionar otro accidente y causar daños personales.

1. Controle los frenos delanteros y traseros antes de usar la bicicleta, y ajústelos de ser necesario. El freno delantero se controla con la palanca de freno izquierda y el freno trasero con la palanca de freno derecha. Luego de ajustar los frenos apropiadamente, la bicicleta frenará de forma más fiable cuando presione ambas palancas de freno hasta la mitad. Cuando las pastillas de freno se hayan gastado en exceso, deben ser reemplazadas a tiempo.

2. Controle que la cadena tenga la lubricación apropiada antes de usar la bicicleta. Gire el pedal con la mano y controle que los eslabones de la cadena se muevan con fluidez y que estén libres de corrosión. Si la cadena está corroída o atorada, colóquela una cantidad apropiada de lubricante, o reemplácela de ser necesario.

3. Antes de conducir la bicicleta, controle la presión de las gomas, el movimiento del manillar, la rotación de la rueda frontal y trasera, el circuito eléctrico, el nivel de batería, y la condición del motor, como también la de las luces, bocina, y tornillos.

(1) Si la presión de la goma es baja, la fricción entre el suelo y la goma se verá incrementada. Esto desgastará más la goma, y reducirá su eficacia de consumo por kilómetro recorrido. También afectará al manejo y la dirección de la bicicleta, y por tanto reduciendo su comodidad y seguridad. Si la presión de la goma es baja, infle las gomas de inmediato. La presión recomendada es de 35-45 PSI.

- (2) Si el manillar está trabado o no gira con fluidez, debe ajustarlo o lubricarlo a tiempo. Use lubricantes a base de calcio o litio. Primero afloje la contratuerca de la horquilla frontal, y luego gire el bloque superior de la horquilla. Una vez que se haya ajustado según sus preferencias, ajuste la contratuerca de la horquilla frontal.
- (3) Si la rueda frontal y la trasera no rotan con fluidez debido a la fricción, el consumo de energía de la bicicleta se verá incrementado, y su eficacia de consumo se reducirá. Para prevenir fallos, asegúrese de lubricar la bicicleta y realizarle los mantenimientos necesarios a tiempo. Use lubricantes a base de calcio o litio. Si el buje de la bicicleta falla, reemplace los rulemanes o todo el buje. Si el motor falla, hágalo reparar por un vendedor autorizado.
- (4) Encienda la bicicleta cuando revise la continuidad del circuito eléctrico. Controle que todos los conectores estén conectados de manera firme, y que todos los fusibles funcionen normalmente. Revise, en especial, que la salida de las terminales de la batería sea la óptima, y que el juego de cables esté conectado de forma apropiada a la batería. Resuelva todos los problemas a tiempo.
- (5) Antes de conducir la bicicleta, controle que el nivel de batería será el suficiente para cubrir la distancia esperada. Si el nivel de la batería no es el suficiente, pedalee durante el recorrido para complementar y evitar la baja tensión.
- (6) Antes de conducir la bicicleta, controle que el motor funcione de forma correcta. Arranque el motor y ajuste su velocidad para inspeccionarlo de forma visual y escucharlo. En caso de que se comportase de forma inusual, deberá repararlo a tiempo.
- (7) Antes de conducir la bicicleta, en especial por las noches, controle que las luces y la bocina funcionen correctamente. Se presume que luz frontal debe ser brillante para que su rango de iluminación alcance los 5-10 metros en frente de la bicicleta. La bocina debe sonar fuerte, y el tablero de mandos debe funcionar normalmente.
- (8) Antes de conducir la bicicleta, controle que todas las partes estén ajustadas correctamente: el manillar, la tija del manillar, el manillar, el asiento, la tija del asiento, la rueda delantera, la rueda trasera, el eje del pedal, la contratuerca, y los pedales. Si alguna parte está floja o se perdió, deberá ajustarla o reemplazarla de inmediato. Las recomendaciones específicas para las fuerzas de torsión son: Tija del manillar 18–20 N.m, Asiento 18–25 N.m, Manillar 6–8 N.m, Rueda frontal 50–60 N.m, Rueda trasera 35–45 N.m, Tuerca del eje del pedal 35–50 N.m, Pedales 35–45 N.m.
- Al igual que en otros deportes, el ciclismo implica un riesgo de lesiones personales y daños a la bicicleta. Al decidir montar en bicicleta, asume dicho riesgo, por lo que debe conocer y poner en práctica las reglas de seguridad y conducir de manera responsable, así como conservarla y utilizarla correctamente. El uso y mantenimiento adecuado de su bicicleta reduce el riesgo de lesiones.
 - La combinación del símbolo de alerta de seguridad  y la palabra PELIGRO, indica que existe una situación potencialmente peligrosa que, de no prevenirse, podría resultar en lesiones graves o la muerte.
 - La combinación del símbolo de alerta de seguridad  y la palabra PRECAUCIÓN, indica que existe una situación potencialmente peligrosa que, de no prevenirse, podría resultar en lesiones moderadas o leves, o le alerta frente a prácticas inseguras.
 - La palabra PRECAUCIÓN utilizada sin el símbolo de alerta de seguridad indica una situación que, de no prevenirse, podría ocasionar daños graves a la bicicleta o anular la garantía.
 - Muchas de las advertencias y precauciones dicen «puede perder el control y caerse». Dado que cualquier caída puede provocar lesiones graves o incluso la muerte, estas advertencias de posibles lesiones o muerte no siempre se mencionarán.
 - Lea el mensaje de advertencia en el manubrio: Antes de cada viaje, asegúrese de que la bisagra del eje esté bien ajustada y asegurada.
 - Dado que no es posible predecir cada situación o condición que pueda ocurrir mientras se monta la bici, este manual del usuario no representa un uso seguro de la bicicleta en todas las situaciones. Existen riesgos asociados con el uso de cualquier bicicleta que no se pueden predecir o evitar, y que son responsabilidad exclusiva del conductor.
 - También puede tener a su disposición información adicional de seguridad, rendimiento y

mantenimiento de componentes concretos como la suspensión o los pedales de su bicicleta, o para accesorios que adquiera, como cascos o luces. Asegúrese de estar informado de todos los detalles de los fabricantes que se incluyeron con su bicicleta o accesorios.

- Si tiene alguna pregunta, consulte con la tienda de bicicletas o con el fabricante para obtener información detallada.
- Deberá montar en la bicicleta solo después de haber leído cuidadosamente este manual y de estar familiarizado con el funcionamiento del producto.
- Las personas no entrenadas no pueden usar este producto.
- Antes de montar, compruebe el cable de medición del voltaje, los botones, y la visualización de la información.
- Antes de montar, compruebe la presión de los neumáticos (se recomiendan de 35 - 45 PSI).
- Lleve un casco al montar y cumpla con la normativa de tráfico.
- Esta bicicleta es adecuada para recorrer carreteras urbanas pavimentadas. No se recomienda utilizarla en otros terrenos para evitar el peligro.

Almacenaje y mantenimiento

- Se recomienda lavar la bicicleta con agua tibia y esponja. Preste atención a las instrucciones cuando use productos de limpieza. No use ácidos, aceites lubricantes, grasas de alta temperatura, limpiador de frenos, u otros productos de limpieza fuertes, para limpiar la bicicleta.
- No utilice agua con una presión fuerte para limpiar la bicicleta. De esta manera evitará ocasionarle un cortocircuito al sistema eléctrico.
- Intervalo de mantenimiento recomendado: de forma anual, luego de superar las primeras 100 millas. Controle la integridad y la condición de las gomas y las llantas, ajuste los conductos de los frenos, y verifique la cadena de transmisión. Controle que las siguientes partes estén ajustadas debidamente: la tija del manillar, el asiento, la tija del asiento, la rueda frontal, la rueda trasera, la tuerca del eje del pedal, y los pedales.

Luego de cubrir de 200 a 400 millas, controle que las pastillas de freno, la cadena, los platos, y las llantas no estén desgastadas ni rotas. Además, debe asegurarse de que las partes atornilladas estén ajustadas.

Cada 700 millas, realice un mantenimiento más grande. Es decir, deberá desarmar, inspeccionar, limpiar, y aplicar aceite lubricante. Se recomienda que las partes que las partes desgastables, como los bujes, los pedales, los frenos, y los engranajes, se reemplacen cada 700 millas.

- Cuando la bicicleta entre en contacto con el agua, especialmente con agua salada (en invierno, muchas ciudades tiran sal a las calles luego de las nevadas para prevenir que estas se vuelvan a congelar), limpie la bicicleta con tiempo, para evitar la corrosión en las partes metálicas y el envejecimiento de las partes pintadas. Luego de que la bicicleta se use por un tiempo, deberá inspeccionarla y ajustarla según las instrucciones en el manual del usuario. El ajuste de las partes y la lubricación son esenciales. Controle que las partes no estén suelta, y asegúrese de que la cadena de transmisión se mueva con fluidez. Luego de lubricar la cadena, remueva el exceso de lubricante. Añada una cantidad pequeña de aceite lubricante al volante. Debe inflar las gomas con la presión indicada para no afectar la comodidad de la conducción, ni su seguridad, ni tampoco su vida útil. Debe inspeccionar los frenos con frecuencia para garantizar su seguridad al conducir. Si surgiese algún problema, lleve a cabo el ajuste o reparación necesarios de inmediato.
- Tras montar, almacene la bicicleta fuera de la exposición directa a la luz solar y a la lluvia.
- Compruebe con frecuencia el cinturón. Si está desgastado, reemplácelo.
- Compruebe regularmente los tornillos y conexiones para asegurarse de que todas las partes están correctamente colocadas.
- Torque recomendado: (Unidades: kgf-cm): 60 a 80 para los tornillos del manillar, 175 - 200 para los tornillos del telescopio; 175 - 250 para los tornillos del sillín; 320 a 450 para las tuercas de la rueda.

- La tensión típica en una cadena es de aproximadamente 2 cm, cuando se presiona sobre la cadena desde arriba y desde abajo. Si el movimiento supera los 2 cm, ajuste la tensión o póngase en contacto con el distribuidor.
- Cuando el motor no esté funcionando, intente limpiar el polvo y la grasa de la superficie. Mantenga el motor limpio y evite que entren aceite y agua. No rocíe agua directamente sobre el motor.
- Verifique la integridad de la salida del motor. Si el motor se sobrecalienta, emite algún olor, humo, un sonido extraño o presenta algún fallo, deje de usarlo inmediatamente y comuníquese con el distribuidor. No intente desmontar el motor por sí solo.
- No intente alterar el medidor de voltaje usted mismo.
- No reemplace los componentes con partes no originales, en especial, los componentes principales para el sistema de frenos.
- Las llantas son partes desgastables. Si alguna llanta se deforma, rompe, o daña, deberá reemplazarla de inmediato. La superficie de freno de las llantas se desgastarán luego de haberla usado por un periodo de tiempo extendido. Una vez que la superficie se haya indicado con el indicador de desgaste de la llanta (una muesca negra) deberá reemplazar la llanta de inmediato. La función de los rayos es conectar el buje con la llanta y mantener cierta tensión. La tensión de los rayos afecta la capacidad de avanzar de la bicicleta. Revíselos con cierta regularidad.
- Los usuarios pueden preparar las partes desgastables, tales como las cámaras, las gomas, y las pastillas de freno. Dada la complejidad del circuito eléctrico, no se le recomienda reemplazar sus partes por su propia cuenta.
- No se recomienda instalar accesorios no originales, tales como asientos para niños y canastos. La bicicleta no cuenta con una conexión de remolque. Por favor, no realice tal instalación. Los daños a la bicicleta y las lesiones personales ocasionadas por la instalación de accesorios no originales son responsabilidad única del usuario.
- El reemplazo, la adición, y la remoción de accesorios que impacten el rendimiento de la bicicleta, son considerados como una modificación, incluyendo, pero sin limitarse a ello, el cambio de motor, la instalación de baterías externas, la modificación del ordenador incorporado, y la modificación de datos. Las modificaciones de la bicicleta deben hacerse de acuerdo con las regulaciones de tránsito locales. Tenga en cuenta que ya no contará con servicios postventa luego de modificar su bicicleta.

La superficie de la bicicleta no genera temperaturas altas y no impacta sobre el cuerpo humano.

La siguiente declaración:

Por el presente, afirmamos que el nivel de presión de sonido de ponderación "A", en la oreja del conductor es inferior a los 70 dB (A).

Motor

- Al bajar una pendiente o en una acera sin ladrillos, limite la velocidad a 15 km/h, y no use el modo potencia.
- Cuando utilice el motor, evite colisiones y mantenga el eje bien lubricado.
- Todos los circuitos y conexiones del motor están diseñados y fabricados por profesionales. No intente alterarlos.
- Cuando conduzca bajo la lluvia, evite los lugares donde el eje del motor puede sumergirse en el agua.

Freno

- Antes de montar, compruebe el freno.
- Cuando exista la necesidad de frenar, accione primero el freno trasero.
- Controle regularmente el desgaste de las pastillas de freno. Reemplace la pastilla cuando el desgaste de ésta exceda un tercio de la misma.

Certificación



Representante de la UE: Xiaoma Vacation GmbH

Dirección: Grünstr. 5, 40212 Düsseldorf Alemania

Por la presente, iRiding (Xiamen) Technology Co., Ltd., declara que el tipo de equipo radioeléctrico XMDZLZXC01QJ cumple con la Directiva 2014/53/UE. Encontrará el texto completo de la declaración de conformidad de la UE en esta dirección de Internet:

<http://www.mi.com/global/service/support/declaration.html>

Jintong Weng, Quality Engineer, Mar.2019, Xiamen China



Todos los productos que llevan este símbolo son residuos de aparatos eléctricos y electrónicos (RAEE según la directiva 2012/19/UE) que no deben mezclarse con residuos domésticos sin clasificar. En su lugar, debe proteger la salud humana y el medio ambiente entregando sus equipos de desecho a un punto de recogida para el reciclaje de residuos de equipos eléctricos y electrónicos, designado por el gobierno o las autoridades locales. La eliminación y el reciclado correctos ayudarán a evitar posibles consecuencias negativas para el medio ambiente y la salud humana. Póngase en contacto con el instalador o con las autoridades locales para obtener más información sobre la ubicación y las condiciones de dichos puntos de recogida.

RoHS

Este producto está certificado por la RoHS.

Translation of the original instructions

Fabricado para: Xiaomi Communications Co., Ltd.

Fabricado por: Iriding (Xiamen) Technology Co., Ltd.

(una empresa Mi Ecosystem)

Dirección: Unit 01-07, No.97-99 8/F, Anling 2rd, Huli District, Xiamen, Fujian Province, China

Para obtener más información, visite www.mi.com

AVVERTENZA!

Leggere tutte le precauzioni e le istruzioni di sicurezza e salvarle per riferimento futuro. La mancata osservanza delle istruzioni nel manuale dell'utente può provocare scosse elettriche, incendi e/o lesioni gravi.

Panoramica prodotto

Componenti

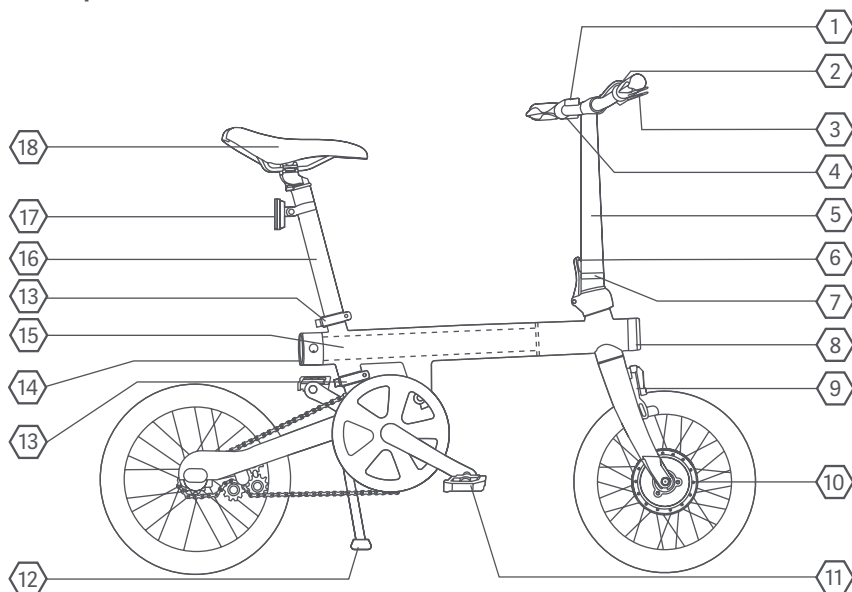

1 Cruscotto

3 Leva del freno

5 Attacco manubrio

7 Morsetto

9 Freno anteriore

11 Pedale

13 Morsetto reggisella

15 Batteria

17 Riflettore

2 Grip shift

4 Manubrio

6 Cerniera di attacco manubrio

8 Luce anteriore

10 Motore

12 Cavalletto

14 Luce posteriore

16 Reggisella

18 Sella

Accessori



Manuale utente

x 1



Avviso sulla
garanzia

x 1



Pedale

x 1



Caricabatteria

x 1



Chiave a forchetta
da 15 mm

x 1



Chiave a brugola
da 5 mm

x 1

Guida rapida

Installazione dell'attacco manubrio

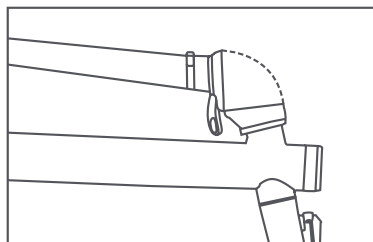

1. Erigere l'attacco manubrio

Tenere la cerniera del manico, quindi ruotare il manico in posizione verticale. Accertarsi che il manico sia saldamente collegato al telaio.

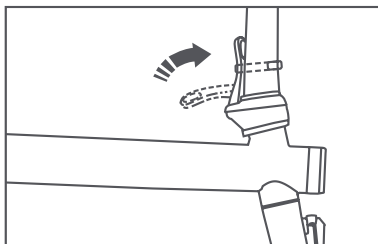

2. Installare e fissare l'attacco manubrio

Spingere in avanti la cerniera del manico fino a quando non si blocca saldamente. Ruotare il morsetto in senso antiorario fino a quando non è fissato saldamente.



Regolazione dell'altezza del manubrio

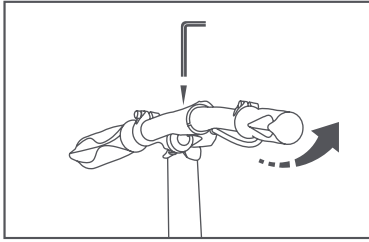

Utilizzare la chiave a brugola di 5 mm per allentare le due viti che fissano il manubrio. Regolare il manubrio verso l'alto o verso il basso fino alla posizione desiderata e stringere le viti.

I ciclisti possono provare sensazioni diverse su sterzo e frenata. Testare la bicicletta in un ambiente sicuro prima di guidarla su strade pubbliche.



Chiave a brugola da 5 mm



Installazione del reggisella

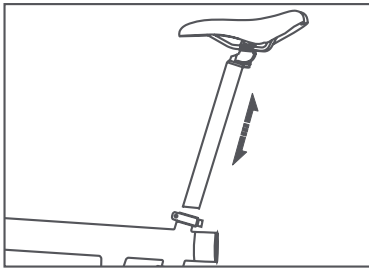

Inserire il reggisella nel telaio (la direzione della sella deve corrispondere a quella del telaio e l'altezza del reggisella deve essere compresa tra il contrassegno superiore e quello inferiore).



Installazione e pedali pieghevoli

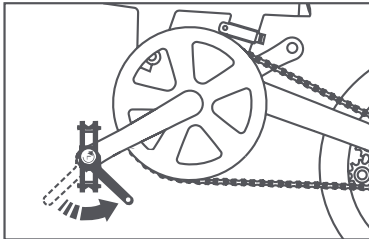

1. Installare i pedali

Utilizzare la chiave a forchetta da 15 mm per installare i pedali. (Nota: ruotare l'asse del pedale in senso antiorario quando si installa il pedale sinistro e l'asse del pedale in senso orario per il pedale destro.)



Chiave a forchetta da 15 mm



Pedale sinistro



Pedale destro

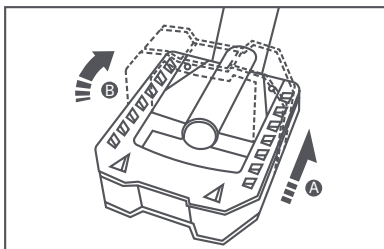

2. Piegare i pedali

A. Premere i pedali verso l'interno della bicicletta.

B. Ruotare i pedali verso l'alto o verso il basso per ripiegarli.



Regolazione dell'altezza della sella

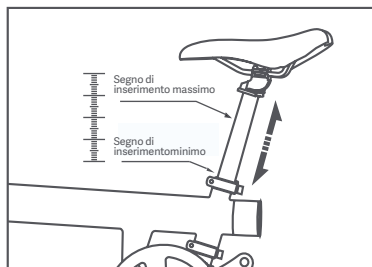

Allentare i morsetti del reggisella superiore e inferiore per regolare il sedile all'altezza corretta, quindi serrarli nuovamente in modo sicuro. Quando si regola l'altezza del sedile, il segno di inserimento minimo non deve essere superiore al bordo superiore del morsetto del reggisella. L'altezza del sedile e il manubrio devono essere regolati prima dell'uso in modo da garantire una posizione di guida confortevole e ridurre la fatica. L'altezza del sedile e l'altezza del manubrio differiscono da persona a persona. All'altezza ideale del sedile, il ciclista dovrebbe essere

in grado di appoggiare in modo affidabile un piede per mantenere la bicicletta in posizione verticale. All'altezza ideale del manubrio, gli avambracci dei ciclisti sono quasi a livello con i manubri, facendo rilassare le spalle e le braccia. Tuttavia, durante la regolazione dell'altezza del sedile e del manubrio, assicurarsi innanzitutto che il segno di inserimento minimo non deve essere superiore al bordo superiore del morsetto del reggisella. Accertarsi che i morsetti del reggisella siano serrati correttamente dopo aver regolato l'altezza del sedile. I morsetti del reggisella devono essere serrati a più di 7 N.m.



Avvia

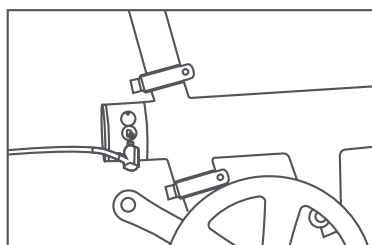

1. Carica

Assicurarsi che la bicicletta sia completamente carica al primo utilizzo. Usare il caricabatterie incluso nella confezione per caricare la bicicletta. L'indicatore è rosso durante la carica e diventa verde quando è completamente carico.

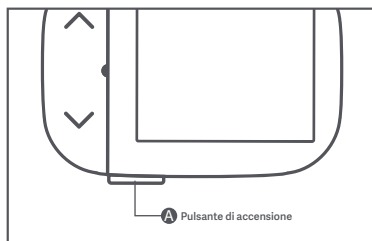

2. Accensione

Premere a lungo il pulsante di accensione (A) nella parte inferiore del cruscotto per 2 secondi per accendere la bicicletta.

Istruzioni per l'uso

1. Piegare e spiegare l'attacco manubrio

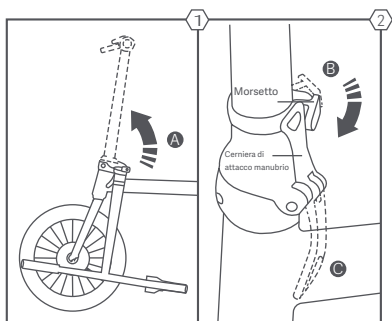

Fase 1. Per aprire il manico, tenere la barra di impugnatura sinistra per capovolgere il manico. Sollevare il montante della maniglia verso l'alto fino a quando i due lati della cerniera del montante della maniglia toccano completamente (vedi fig.1 A).

Fase 2. Per bloccare la cerniera, tenere la leva collegata alla parte inferiore della cerniera, ruotarla verso l'alto fino a quando la leva non tocca il morsetto di plastica sulla parte inferiore dell'attacco manubrio (vedi fig.2 B).

Fase 3. Per fissare il fermo della cerniera, ruotare il morsetto di plastica sul montante della maniglia in senso orario fino a quando non può più muoversi. Assicurarsi che il gancio sul morsetto di plastica afferri completamente la leva (vedi fig.2 C).

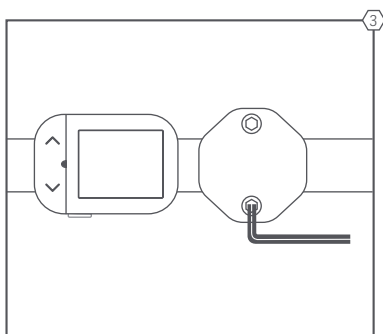

Fase 4. Per un imballaggio migliore, i manubri non sono bloccati saldamente durante la spedizione. Dopo che la cerniera del manico è stata bloccata e il fermo è fissato, regolare le barre della maniglia nella posizione corretta e bloccare i 2 bulloni sulla parte superiore con una chiave a brugola da 5 mm. La coppia consigliata è di 20-30 Metri Newton (vedi fig.3).

Fase 5. Verificare che i manubri siano completamente bloccati.

Fase 6. Per piegare il manico, ruotare il morsetto di plastica sul manico in senso orario. Quindi, ruotare la leva verso il basso fino a quando le barre della maniglia toccano la forcella anteriore.

2. Piegare e spiegare il telaio

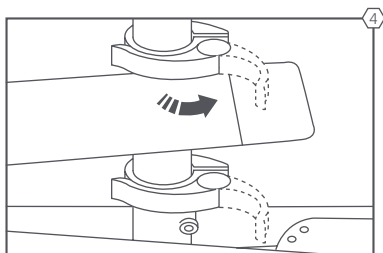

4 Allentare il morsetto del reggisella superiore e inferiore. Tirare la leva del morsetto della sella in senso antiorario (vedi fig.4).

3. Piegare la bicicletta

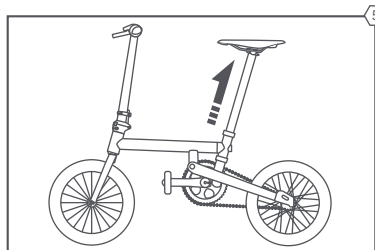

5 Fase 1. Tirare il reggisella verso l'alto fino a quando non si vede la linea inferiore di inserimento minimo, quindi bloccare il morsetto superiore della sella (vedi fig.5).

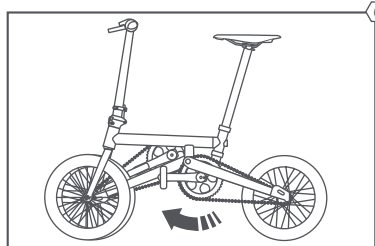

6 Fase 2. Tenere il reggisella, sollevare un po' la ruota posteriore da terra, quindi ruotare la ruota posteriore in avanti (vedi fig.6) fino a quando il magnete sulla ruota posteriore non tocca il telaio nella parte anteriore. Evitare di colpire il cavalletto o il pedale.

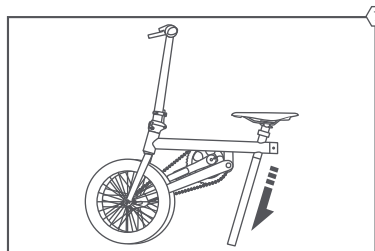

7 Fase 3. Tenere il telaio con una mano, poi allentare il morsetto superiore del reggisella e spingere la sella fino a fondo fino a quando la parte posteriore del reggisella non tocca a terra (vedi fig.7).

Fase 4. Per aprire la bicicletta, invertire questi passaggi. Nota bene: assicurarsi che i morsetti del reggisella superiore e inferiore siano fissati saldamente.

4. Precauzione di scarico automatico

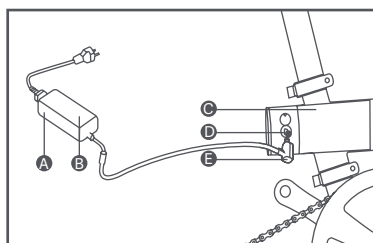

- A. Caricabatterie
- B. Indicatore
- C. Batteria rimovibile
- D. Porta di ricarica
- E. Presa

Il fenomeno dell'esaurimento della batteria si chiama autoscarica. Se la batteria è scarica eccessivamente, si verifica una scarica profonda, che può causare danni permanenti alla batteria. Per non ridurre la durata della batteria, si consiglia di caricarla ogni due mesi quando non viene utilizzata. Quando la batteria è completamente carica, l'indicatore rimane verde. Scollegare il caricabatterie dall'alimentazione prima di ogni utilizzo.

Specifiche di ricarica della batteria

Tensione in ingresso	100 - 240 V~
Potenza in uscita max	84 W
Corrente in uscita max	2 A

Ricarica della batteria

La batteria rimovibile può essere caricata con o senza la bicicletta. Aprire il coperchio di gomma sulla porta di ricarica e la batteria. Quindi, collegare il connettore alla porta di ricarica.

Controllare il livello della batteria

Per controllare il livello della batteria, premere il pulsante di controllo dell'alimentazione sulla batteria.

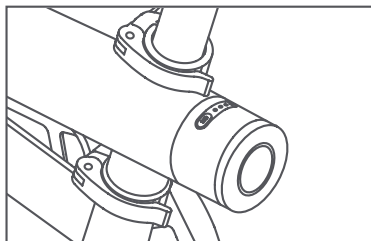
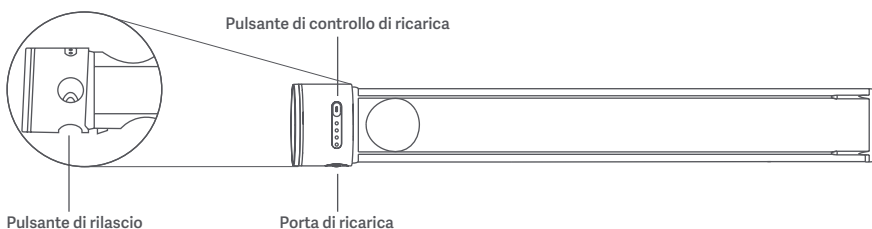

Stato batteria e indicatore

Premere il pulsante di controllo dell'alimentazione. È possibile controllare il livello rimanente della batteria tramite gli indicatori come segue:

- 4 indicatori accesi: ca. 76%–100%
- 3 indicatori accesi: ca. 51%–75%
- 2 indicatori accesi: ca. 26%–50%
- 1 indicatore acceso: ca. 6%–25%
- 1 indicatore lampeggiante: circa il 5%

La ricarica completa della batteria richiede meno di 4 ore. Quando si carica la batteria per la prima volta, il tempo di ricarica non deve superare le 6 ore.

Se il livello della batteria scende a un livello pari o inferiore al 30% e non si utilizza la bicicletta per 7 giorni, viene attivata la modalità di conservazione. Per riattivare la batteria, collegare l'alimentatore per la ricarica oppure tenere premuto il pulsante di verifica dell'alimentazione fino a quando non si illumina la spia.

Temperatura di Esercizio

Stato	Minima (°C)	Massima (°C)
In carica	0	45
In uso	- 15	45
Rimanenza (almeno 80% del livello di carica)	- 20	35

La bicicletta offre meno assistenza alla pedalata. Quando la temperatura è bassa ($<10^{\circ}\text{C}$), la batteria si scarica rapidamente e richiede più tempo per caricarla completamente. Inoltre, il SoC (stato di carica) si riduce con il diminuire della temperatura, quindi anche gli indicatori cambiano.

5. Installazione e disinstallazione della batteria

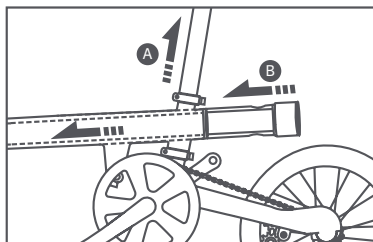

1. Installare la batteria

- A. Allentare il morsetto reggisella superiore e inferiore e poi estrarre il reggisella.
- B. Inserire la batteria nel telaio fino a quando la batteria è fissata saldamente.

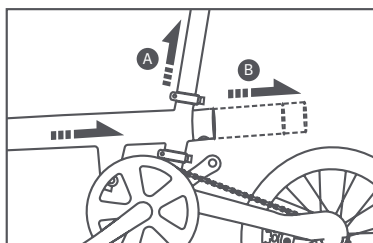

2. Rimuovere la batteria

- A. Allentare il morsetto reggisella superiore e inferiore e poi estrarre il reggisella.
- B. Premere il clip sulla batteria e rimuovere la batteria.

6. Funzioni base

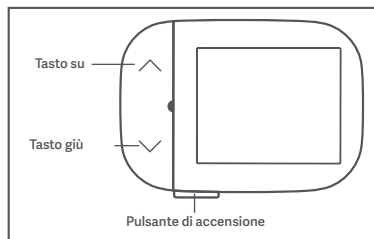

Accensione/spengimento

Tieni premuto il pulsante di accensione per 2 secondi. Se la batteria è inattiva a causa della batteria scarica, carica la batteria per un po' prima di accendere la bicicletta.

Luci

Tenere premuto il pulsante Su per accendere o spegnere contemporaneamente la luce anteriore e la luce posteriore.

Tenere premuto il pulsante Giù per accendere o spegnere contemporaneamente la luce anteriore e la luce posteriore.

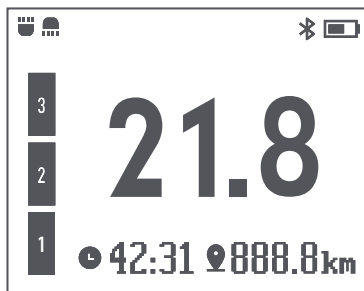

Modalità assistenza

Premere il pulsante di accensione per abilitare la modalità assistenza. Premi il pulsante su/giù sul lato sinistro del cruscotto per alternare tra le quattro modalità, che sono nessuna assistenza, livello 1 (assistenza di basso livello), livello 2 (assistenza di medio livello) e livello 3 (assistenza di alto livello).

La modalità attualmente utilizzata è visualizzata in arancione. Quando il livello della batteria è inferiore al 5%, l'assistenza si arresterà automaticamente.

7. Connessione con l'app Mi Home

Questo prodotto funziona con l'app Mi Home/Xiaomi Home*. Controllo del dispositivo con l'app Mi Home/Xiaomi Home.

Eseguire la scansione del codice QR per scaricare e installare l'app. Se l'app è già installata, si verrà indirizzati alla pagina di configurazione della connessione. In alternativa, cercare l'app "Mi Home/Xiaomi Home" nell'App Store per scaricarla e installarla.

Aprire l'app Mi Home/Xiaomi Home, toccare il simbolo "+" nell'angolo in alto a destra e seguire le istruzioni fornite per aggiungere il dispositivo.

* In Europa, eccetto che in Russia, l'app si chiama Xiaomi Home. Si consiglia di tenere per impostazione predefinita il nome dell'app visualizzato sul dispositivo.

Nota: poiché la versione dell'app potrebbe essere stata aggiornata, seguire le istruzioni della versione dell'app corrente.



Risoluzione dei problemi

Guasto	Soluzione
Impossibile ricaricare	Utilizzare il caricabatteria originale.
Impossibile attivare	Batteria scarica, provare a ricaricarla.
Nessuna assistenza alla pedalata	Il livello della batteria è uguale o inferiore al 5%. Nessuna assistenza.
Display non funzionante	Batteria scarica, provare a caricarla.
Luce non funzionante	Batteria scarica, provare a caricarla.
Impossibile installare il pedale correttamente	I pedali sono uno destro e l'altro sinistro. Il pedale sinistro viene serrato in senso antiorario e il pedale destro in senso orario.
Il pedale emette uno strano rumore	Utilizzare uno strumento per serrare i pedali.
La gomma perde aria	Le gomme e le parti della bicicletta da 16 pollici possono essere riparate nelle vicinanze.
Impossibile rimuovere la batteria	Una volta rimosso il reggisella, tenere premuto il pulsante sulla batteria per rimuoverla.
Chilometraggio ridotto	Temperature inferiori a -5 °C influiscono notevolmente sulla capacità della batteria. Una volta che la temperatura aumenta, la capacità torna alla normalità senza che ciò influisca sulla durata operativa della batteria.
Reggisella inclinato verso il basso	Serrare manualmente le viti di fissaggio del reggisella superiore e inferiore prima di serrarle con una chiave.

Specifiche tecniche

Nome	Electric Bike
Modello	XMDZLZXC01QJ
Standard europeo	EN15194: 2017
Dimensioni	1290 x 540 x 1010 mm
Peso netto	Ca. 15 kg
Portata massima con ciclista	100 kg
Passo	908 mm
Telaio	Telaio pieghevole in lega di alluminio
Forcella anteriore	Forcella anteriore integralmente forgiata in lega di alluminio
Reggisella	Alluminio 33,9 x 680 mm
Guarnitura	Lama in acciaio 52T, manovella in lega di alluminio 170 mm
Mozzi	Mozzo integrato a 3 velocità Shimano
Dimensione della ruota	16 inches
Sistema di frenata	Ruota anteriore: freno sul cerchione; ruota posteriore: freno a rulli Shimano IM31
Tipo di motore	Mozzo anteriore
Potenza in uscita continua	250 W
Velocità di rotazione nominale	330 giri/min
Coppia nominale in uscita	7,3 N.m
Potenza nominale in ingresso	36 V --- 2 A
Velocità massima	25 km/h
Protezione da sottotensione	30 V
Protezione di sovracorrente	15 A
Tipo di batteria	Batteria agli ioni di litio 18650
Capacità nominale	5800 mAh/208,8 Wh
Durata della batteria	Ca. 45 km
Tensione di carica limitata	42 V
Tempo di Ricarica	Meno di 4 ore circa
Schermo	Schermo TFT, 1,77", 160 x 128 pixel
Connettività wireless	Frequenza d'esercizio: 2402-2480 MHz. Potenza max: 0,1 dbm

Per ulteriori informazioni visitare il sito www.mi.com

Autonomia generale: misurata in assenza di vento e a 25 °C, con la bicicletta completamente carica e guida a una velocità costante di 12 km/h su una superficie piana con un carico di 75 kg.

Caricabatteria

Modello	LI-0844200200NA
Ingresso	100-240 V~, 2,5 A max, 50/60 Hz
Potenza in uscita	42.0 V===2.0 A, 84 W
Fabbricato da	Shenzhen AMC Technology Co., Ltd.
Indirizzo	Building 11, Dragon River Industrial Zone, Yeung Tin Ave, Lung Guang, Shenzhen, Cina

Precauzioni di sicurezza

Batteria e ricarica

- La temperatura di funzionamento per la carica è compresa tra 0°C e 45°C e per lo scarico tra -20°C e 60°C.
- Il caricabatteria è destinato esclusivamente all'uso domestico. Non collocare la batteria in nessun liquido (acido o alcalino). Tenerla asciutta e lontana da pioggia e ambienti ad alte temperature.
- Il collegamento inverso della polarità della batteria è severamente proibito.
- Non bruciare, smontare, rimontare, causare cortocircuiti né rovinare la batteria.
- Caricare con caricatore originale o autorizzato. Il tempo di ricarica massimo deve essere di 6 ore e la corrente di carica deve essere inferiore a 2 A. L'uso improprio di altri tipi di batterie può provocare incendi e, di conseguenza, anche lesioni personali e danni materiali.
- Tenere la batteria in luogo fresco e asciutto e caricarla per 2 ore ogni 2 mesi per la conservazione a lungo termine.
- Seguire sempre le istruzioni nel manuale dell'utente per caricare la batteria.
- Non utilizzare il caricatore non qualificato per caricare alcuna batteria che non è applicabile al tipo e alla tensione specificati. Non utilizzare con batterie non ricaricabili per evitare di causarne il surriscaldamento e il guasto.
- No lo use para baterías no recargables, ya que pueden sobrecalentarse y romperse.
- I caricabatteria non sono destinati alla ricarica di batterie per auto.
- Evitare l'ingresso di sostanze estranee nel caricabatterie durante l'uso e la conservazione. Evitare l'ingresso di acqua e altri liquidi altrimenti potrebbe verificarsi un cortocircuito. Tenere la batteria ben ventilata durante la ricarica. Non caricare la batteria in un'area chiusa, in ambienti ad alta temperatura o alla luce diretta del sole. Evitare fiamme, scintille e gas esplosivi. Conservare il caricabatteria in un luogo fresco e asciutto quando non viene utilizzato.
- Durante la ricarica inserire prima la batteria e quindi collegare il caricabatteria all'alimentazione. Quando la batteria è completamente carica, staccare prima l'alimentazione e quindi rimuovere il connettore della batteria.
- Quando l'indicatore diventa verde, staccare l'alimentazione in tempo. Non collegare il caricatore a una presa di corrente CA dopo un lungo periodo di inutilizzo.
- In caso di odore, l'indicatore visualizza un errore o l'involucro del caricabatterie si surriscalda durante la ricarica, interrompere immediatamente la ricarica o rivolgersi al rivenditore ufficiale per la riparazione o contattare il servizio post-vendita per assistenza.
- Se possibile, non trasportare il caricabatterie con la bicicletta. Se necessario, si può inserire il caricatore in una cassetta degli attrezzi con ammortizzatore adeguato e quindi trasportare la cassetta degli attrezzi con la bicicletta.

- Non smontare o sostituire eventuali componenti nel caricatore senza autorizzazione. Se il cavo di alimentazione è danneggiato, deve essere sostituito dal produttore, dal suo servizio di assistenza o da personale qualificato al fine di evitare ogni rischio.
- Collegare direttamente il caricabatteria a una fonte di alimentazione. Non utilizzare mai prolunghe.
- Evitare di invertire la ricarica.
- Se le prestazioni delle batterie peggiorano in modo evidente, provvedere alla loro sostituzione.
- Tenere gli elettrodomestici fuori dalla portata di bambini e persone con capacità ridotte. Impedire loro l'utilizzo delle apparecchiature in assenza di supervisione.
- L'apparecchiatura può essere utilizzata da bambini di età superiore agli 8 anni e persone con capacità mentali, fisiche o sensoriali ridotte o prive dell'esperienza e della conoscenza necessarie, purché siano sorvegliate o rese edotte sull'utilizzo sicuro dell'apparecchiatura e comprendano i rischi che ne possono derivare.
- Le presenti istruzioni sono disponibili anche in un altro formato:
<http://www.amc.tech/download/>

Guida

- Il ciclismo comporta il rischio di lesioni personali e danni alla bicicletta, bisogna assumersi la responsabilità di tale rischio. Per la tua sicurezza, ti preghiamo di seguire le regole del ciclismo utilizzando correttamente la bicicletta, nonché di eseguire regolarmente la manutenzione, che può ridurre il rischio di lesioni. Questo Manuale contiene molti avvisi e precauzioni relativi alle conseguenze di mancata manutenzione o ispezione della bicicletta e di mancato rispetto delle pratiche di ciclismo sicuro.

Come per tutti i componenti meccanici, le biciclette elettriche sono soggette a usura e sollecitazioni elevate. Materiali e componenti diversi possono reagire all'usura o alle sollecitazioni da utilizzo in diversi modi. Se la vita utile di un componente è stata superata, potrebbe improvvisamente rompersi e causare lesioni personali. Eventuali crepe, graffi o variazioni di colore nelle aree ad alta sollecitazione indicano che la vita utile del componente è stata superata e deve essere sostituito. In caso di impatto sulla bicicletta a causa di una collisione, si consiglia di rivolgersi immediatamente a un rivenditore ufficiale per l'ispezione e la manutenzione. L'utente potrebbe non essere in grado di vedere i danni causati dall'impatto sui componenti realizzati in materiali compositi, che potrebbero causare un secondo incidente e lesioni personali.

1. Controllare i freni anteriore e posteriore prima dell'uso e, se necessario, regolarli. Il freno anteriore è controllato dalla leva del freno sinistro e il freno posteriore è controllato dalla leva del freno destro. Dopo aver regolato correttamente i freni, la bicicletta dovrebbe frenare in modo affidabile quando si tirano a metà strada sia la leva del freno sinistra che quella destra. Quando le pastiglie dei freni sono eccessivamente usurate, devono essere sostituite in tempo.

2. Verificare che la catena sia adeguatamente lubrificata prima di utilizzare la bicicletta. Ruotare il pedale a mano e controllare se le maglie della catena si muovono senza intoppi e sono prive di corrosione. Se la catena è corrosiva o congelata, aggiungere una quantità adeguata di lubrificante o sostituire la catena se necessario.

3. Prima di andare in bicicletta, controllare la pressione dei pneumatici, il movimento del manubrio, la rotazione della ruota anteriore e posteriore, il circuito elettrico, il livello della batteria e le condizioni di funzionamento del motore, nonché le luci, il campanello e i fermi.

(1) Una bassa pressione dei pneumatici aumenta l'attrito tra il pneumatico e la superficie stradale. Ciò aumenterà l'usura del pneumatico e quindi ridurrà il suo chilometraggio totale. Inoltre, influirà negativamente sulla maneggevolezza e sullo sterzo della bicicletta, riducendo così il comfort e la sicurezza. Se la pressione dei pneumatici è troppo bassa, gonfiare immediatamente i pneumatici. La pressione dei pneumatici consigliata è di 35 – 45 PSI.

(2) Se il manubrio è bloccato o non gira uniformemente, deve essere regolato o lubrificato in tempo. Utilizzare grasso a base di calcio o litio come lubrificante. Prima allentare il controdado della forcella anteriore, quindi ruotare il blocco superiore della forcella anteriore. Una volta regolato

secondo le proprie preferenze, stringere il controdado della forcella anteriore.

(3) Se la ruota anteriore e quella posteriore non ruotano uniformemente a causa dell'attrito, il consumo di energia della bicicletta aumenterà e il suo chilometraggio diminuirà. Per evitare guasti, assicurarsi che la bicicletta sia lubrificata e mantenuta in modo tempestivo. Utilizzare grasso a base di calcio o litio come lubrificante. Se il mozzo si guasta, sostituire i cuscinetti o tutto il mozzo. Se il motore si guasta, deve essere riparato da un rivenditore autorizzato.



(4) Accendere la bicicletta quando si verifica la continuità del circuito elettrico. Controllare se tutti i connettori sono collegati saldamente e tutti i fusibili funzionano normalmente. In particolare, verificare se l'uscita dei terminali della batteria è ottimale e se il cablaggio è correttamente collegato alla batteria. Risolvere eventuali problemi in modo tempestivo.

(5) Prima di andare in bicicletta, verificare se il livello della batteria è sufficiente per il chilometraggio previsto. Se il livello della batteria è insufficiente, integrare pedalando sulla bicicletta per evitare la sottotensione della batteria.

(6) Prima di andare in bicicletta, controllare se il motore funziona correttamente. Avviare il motore e regolarne la velocità per ispezionare visivamente e ascoltare il motore. Se c'è qualche comportamento insolito, dovrebbe essere riparato in modo tempestivo.

(7) Prima di andare in bicicletta, controllare che le luci e il campanello funzionino correttamente, specialmente quando si va in bicicletta di notte. La luce anteriore dovrebbe essere luminosa e il raggio di luce dovrebbe cadere in un raggio di 5-10 metri davanti alla bicicletta. Il campanello dovrebbe suonare forte e il cruscotto dovrebbe funzionare normalmente.

(8) Prima di andare in bicicletta, verificare che tutte le parti siano fissate correttamente. Ad esempio, il manubrio, il maniglione, la sella, il reggisella, la ruota anteriore, la ruota posteriore, l'asse della pedivella, il controdado e i pedali. Se una parte è allentata o persa, deve essere serrata o sostituita immediatamente. Le specifiche di coppia consigliate sono: Maniglione 18 – 20 N.m, sella 18 – 25 N.m, Manubrio 6 – 8 N.m, Ruota anteriore 50 – 60 N.m, Ruota posteriore 35 – 45 N.m, Dado dell'asse della pedivella 35 – 50 N.m, Pedali 35 – 45 N.m.

- Come negli altri sport, andare in bicicletta comporta il rischio di lesioni personali e danni alla bicicletta. Scegliendo di guidare una bicicletta, ci si assume la responsabilità di tale rischio. Pertanto, è necessario conoscere e praticare le regole di guida sicura e responsabile, nonché dell'uso e della manutenzione corretti. L'uso e la manutenzione corretti della bicicletta riducono il rischio di lesioni.
- La combinazione del simbolo di allarme di sicurezza  e della parola AVVISIO indica una situazione potenzialmente pericolosa che, se non evitata, potrebbe causare gravi lesioni o morte.
- La combinazione del simbolo di allarme di sicurezza  e della parola PRECAUZIONE indica una situazione potenzialmente pericolosa che, se non evitata, può causare lesioni lievi o moderate o è un allarme contro pratiche non sicure.
- La parola PRECAUZIONE, usata senza il simbolo di allarme sicurezza, indica una situazione che, se non evitata, potrebbe causare seri danni o l'annullamento della garanzia.
- Molti degli avvertimenti e delle precauzioni dicono "potresti perdere il controllo e cadere". Poiché eventuali cadute possono provocare lesioni gravi o addirittura mortali, questi avvisi di possibili lesioni o morte non saranno sempre menzionati.
- Leggere il messaggio di avviso sul manubrio: Prima di ciascun utilizzo, assicurarsi che la cerniera di attacco del manubrio sia correttamente serrata e fissata in modo sicuro.
- Poiché non è possibile prevedere tutte le situazioni o condizioni che possono verificarsi quando si va in bicicletta, questo manuale dell'utente non rappresenta un uso sicuro della bicicletta in tutte le situazioni. Ci sono rischi associati all'uso di qualsiasi bicicletta che non possono essere previsti o evitati e che sono di esclusiva responsabilità del ciclista.
- Potrebbero essere disponibili ulteriori informazioni sulla sicurezza, sulle prestazioni e sull'assistenza per componenti specifici come ad esempio sospensioni o pedali sulla bicicletta o per accessori acquistati come ad esempio caschi o luci. Assicurarsi di aver ricevuto tutta la documentazione dei produttori che è stata inclusa con la bicicletta o gli accessori.

- In caso di domande, consultare il negozio di biciclette o il produttore per informazioni dettagliate.
- È possibile guidare la bicicletta solo dopo aver letto attentamente questo manuale e compreso le prestazioni del prodotto.
- Un soggetto non addestrato non può utilizzare questo prodotto.
- Prima di partire, controllare il cavo di tensione, i pulsanti e il display con i dati.
- Prima di partire, controllare la pressione dei pneumatici (consigliata: 35 – 45 PSI).
- Indossare un casco durante la guida e rispettare le norme del traffico.
- Questa bicicletta è adatta per la guida su strade urbane asfaltate. Si consiglia di non guidarla su altri terreni per evitare pericoli.

Deposito e manutenzione

- Si consiglia di utilizzare acqua calda e una spugna per pulire la bicicletta. Quando si utilizzano prodotti per la pulizia speciali, prestare attenzione alle istruzioni del prodotto. Non utilizzare acido, olio lubrificante, grasso ad alta temperatura, detergente per freni o altri detersivi aggressivi per pulire la bicicletta.
- Non pulire la bicicletta ad alta pressione dell'acqua per evitare corto circuiti all'impianto elettrico.
- Intervallo di manutenzione consigliato:
almeno una volta l'anno dopo le prime 100 miglia. Controllare l'integrità e le condizioni di pneumatici e cerchioni, regolare le linee dei freni e controllare la trasmissione a catena. Controllare attentamente se le seguenti parti sono serrate correttamente: maniglione, sella, reggisella, ruota anteriore, ruota posteriore, dado dell'asse della pedivella, pedali. Dopo 200-400 miglia, controllare che le pastiglie dei freni, la catena, i pignoni e i cerchioni non presentino segni di usura. Inoltre, assicurarsi che tutte le parti bullonate siano serrate correttamente.
Dopo ogni 700 miglia, eseguire una manutenzione importante per riparare, smontare, ispezionare, pulire e applicare olio lubrificante. Si consiglia di sostituire le parti consumabili come mozzi, pedali, freni e ingranaggi ogni 700 miglia.
- Quando la bicicletta viene a contatto con l'acqua, in particolare l'acqua di scioglimento con il sale (in inverno, in molte città viene sparso il sale dopo una nevicata per evitare il congelamento delle strade), pulire la bicicletta in modo tempestivo in modo da evitare la corrosione delle parti metalliche e l'invecchiamento delle parti verniciate. Dopo che la bicicletta è stata utilizzata per un periodo di tempo, deve essere ispezionata e regolata secondo le istruzioni nel manuale dell'utente. Il serraggio e la lubrificazione sono essenziali. Controllare se ci sono parti allentate e assicurarsi che la trasmissione a catena si muova senza intoppi. Dopo aver lubrificato la catena, rimuovere l'eventuale lubrificante in eccesso. Aggiungere una piccola quantità di olio lubrificante sul volano. I pneumatici devono essere gonfiati alla pressione dei pneumatici corretta in modo da non compromettere il comfort e la sicurezza di guida, nonché la durata dei pneumatici. I freni devono essere controllati frequentemente per garantire la sicurezza del ciclista. In caso di problemi, eseguire immediatamente la regolazione o la riparazione necessaria.
- Dopo la guida, posizionare la bicicletta in un luogo lontano dalla luce diretta del sole e dalla pioggia.
- Controllare regolarmente la cinghia. Se è usurata, sostituire la cinghia.
- Controllare regolarmente le viti e le connessioni per assicurarsi che tutte le parti siano saldamente installate.
- Coppia consigliata (Unità: kgf·cm): 60 – 80 per viti da manubrio; 175 – 200 per viti da attacco manubrio; 175 – 250 per viti da sella; 320 – 450 per dadi ruota.
- La tensione tipica su una catena è di circa 2 cm, quando si preme sulla catena dalla cima e dal basso. Se il movimento supera i 2 cm, regolare la tensione oppure rivolgersi al rivenditore.
- Quando il motore non è in moto, è possibile pulire la polvere e il grasso sulla superficie. Mantenere il motore pulito e impedire che l'olio e l'acqua entrino in esso. Non spruzzare acqua direttamente sul motore.
- Verificare la completezza del motore dall'esterno. Se il motore si surriscalda, emette un odore, emette fumo, emette un suono strano o presenta qualche avaria, interrompere immediatamente

l'uso e contattare il rivenditore. Non tentare di smontare il motore autonomamente.

- Non tentare di modificare la tensione autonomamente.
- Non sostituire i componenti con parti non originali, in particolare i componenti critici per la sicurezza del sistema frenante.
- I cerchioni sono parti consumabili. Se un cerchione è deformato, rotto o danneggiato, deve essere sostituito immediatamente. Dopo che il cerchione è stato usato per un certo periodo di tempo, la superficie frenante dei cerchioni si consumerà gradualmente. Una volta che la superficie è a filo con l'indicatore di usura del cerchione (una scanalatura nera), il cerchione deve essere sostituito immediatamente. La funzione dei raggi è quella di collegare il mozzo al cerchione e mantenere una certa tensione. La tensione dei raggi influisce sulla capacità della bicicletta di avanzare. Ispezionare regolarmente i raggi.
- Gli utenti possono preparare pezzi di ricambio consumabili come tubi, pneumatici e pastiglie dei freni. Tuttavia, a causa della complessità del circuito elettrico, si consiglia di non sostituire alcuna parte da soli.
- Non è consigliabile installare accessori non originali come seggiolini per bambini e portabagagli. Questa bicicletta non ha una connessione per rimorchio. Si prega di non installare un rimorchio esterno. I danni alla bicicletta o le lesioni personali causati da accessori non originali installati sono di esclusiva responsabilità dell'utente.
- Qualsiasi sostituzione, aggiunta o rimozione di accessori che influiscono sulle prestazioni della bicicletta è considerata una modifica, tra cui sostituzione del motore, installazione di batterie esterne, hacking nel computer di bordo o modifica dei dati. Le modifiche alla bicicletta devono essere effettuate solo in conformità con le normative locali sul traffico. Si noti che non si ha più diritto al servizio post-vendita gratuito se vengono apportate modifiche alla bicicletta.

La superficie della bicicletta non genera alte temperature e non ha alcun effetto sul corpo umano.

Leggere le seguenti note:

Con la presente dichiariamo che il livello di pressione sonora ponderato A all'orecchio del ciclista è inferiore a 70 dB (A).

Motore

- Quando si guida in pendenza o su una pavimentazione non in mattone, limitare la velocità a 15 km/h e non utilizzare la modalità avanzata.
- Quando si utilizza il motore, evitare collisioni e mantenere l'albero ben lubrificato.
- Tutti i circuiti e i collegamenti del motore sono progettati e realizzati da professionisti. Non cercare di modificarli.
- Durante la guida in caso di pioggia, evitare luoghi in cui l'albero del motore potrebbe essere sommerso dall'acqua.

Freno

- Prima di partire, controllare il freno.
- Quando si rende necessario frenare, azionare prima il freno posteriore.
- Controllare regolarmente l'usura della pastiglia del freno. Sostituire il cuscinetto quando l'usura del cuscinetto supera un terzo di esso.

Certificazione



Rappresentante UE: Xiaoma Vacation GmbH

Indirizzo: Grünstr. 5,40212 Düsseldorf Germania

Con la presente, iRiding (Xiamen) Technology Co., Ltd., dichiara che l'apparecchiatura radio di tipo XMDZLZX01QJ è conforme alla Direttiva 2014/53/UE. Il testo completo della dichiarazione di conformità UE è disponibile al seguente indirizzo Internet:

<http://www.mi.com/global/service/support/declaration.html>

Jintong Weng, Quality Engineer, Mar.2019, Xiamen China



Tutti i prodotti contrassegnati da questo simbolo sono rifiuti di apparecchiature elettriche ed elettroniche (RAEE in base alla direttiva 2012/19/UE) che non devono essere smaltiti assieme a rifiuti domestici non differenziati. Al contrario, è necessario proteggere l'ambiente e la salute umana consegnando i rifiuti a un punto di raccolta autorizzato al riciclaggio di rifiuti di apparecchiature elettriche ed elettroniche, predisposto dalla pubblica amministrazione o dalle autorità locali. Lo smaltimento e il riciclaggio corretti aiutano a prevenire conseguenze potenzialmente negative all'ambiente e alla salute umana. Contattare l'installatore o le autorità locali per ulteriori informazioni sulla sede e per i termini e le condizioni di tali punti di raccolta.

RoHS

Questo prodotto è certificato RoHS.

Translation of the original instructions

Fabbricato per: Xiaomi Communications Co., Ltd.

Fabbricato da: Iridding (Xiamen) Technology Co., Ltd.

(un'azienda del Mi Ecosystem)

Indirizzo: Unit 01-07, No.97-99 8/F, Anling 2rd, Huli District, Xiamen, Fujian Province, Cina

Per ulteriori informazioni, visitare il sito www.mi.com

AVERTISSEMENT !

Lire toutes les précautions et instructions de sécurité et les conserver pour référence ultérieure. Le non-respect des présentes instructions peut entraîner un choc électrique, un incendie et/ou des blessures graves.

Présentation du produit

Composants

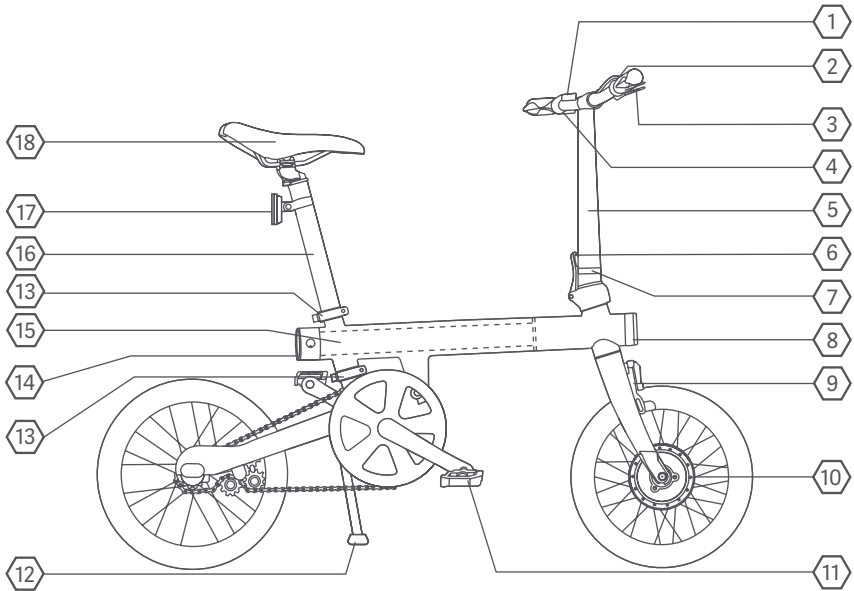

1 Tableau de bord

2 Poignée tournante

3 Levier de frein

4 Guidon

5 Montant de poignée

6 Charnière de montant de poignée

7 Pince

8 Feu avant

9 Frein avant

10 Moteur

11 Pédale

12 Béquille

13 Pince de la tige de selle

14 Feu arrière

15 Bloc de batterie

16 Tige de selle

17 Réflecteur

18 Selle

Accessoires



Manuel d'utilisation

x 1



Garantie

x 1



Pédale

x 1



Chargeur de
batterie

x 1



Clé plate de 15 mm

x 1



Clé Allen de
5 mm

x 1

Guide de démarrage rapide

Installation du montant de poignée

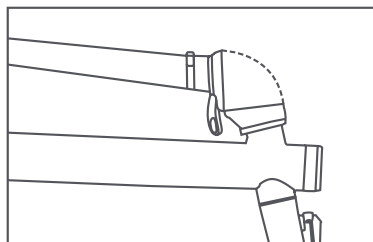

1. Fixer le montant de poignée

Tenir la charnière du montant de poignée. Faire pivoter le montant de poignée en position verticale. Veiller à ce que le montant de poignée soit correctement connecté au cadre.

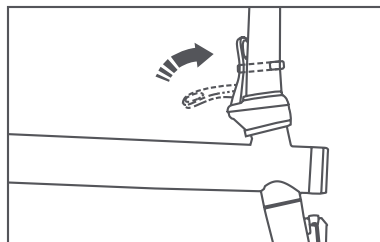

2. Installer et fixer le montant de poignée

Pousser la charnière du montant de poignée vers l'avant jusqu'à ce qu'elle soit bien verrouillée. Tourner la pince dans le sens inverse des aiguilles d'une montre jusqu'à ce qu'elle soit solidement fixée.

T² Réglage de la hauteur du guidon

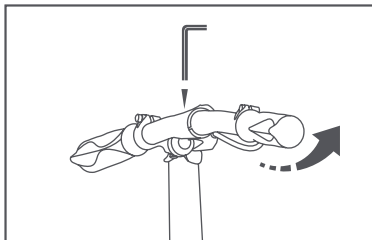

Utiliser la clé Allen de 5 mm pour desserrer les deux vis du guidon. Régler le guidon vers le haut ou vers le bas à la position souhaitée, puis serrer les vis.

Les cyclistes peuvent avoir des sentiments différents sur le guidage et le freinage. Veuillez tester la bicyclette dans un environnement sécurisé avant de l'utiliser sur la voie publique.



Clé Allen de 5 mm

T³ Installation de la tige de selle

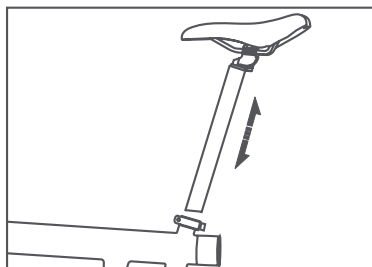

Insérez la tige de selle dans son cadre, en l'orientant selon ce dernier. La hauteur de la tige de selle doit être incluse entre les marques situées aux extrémités de celle-ci.

T⁴ Installer et plier les pédales

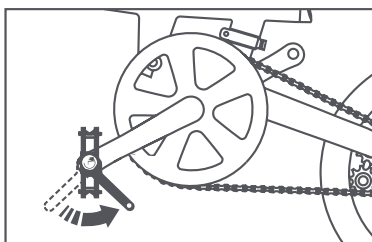

1. Installer les pédales

Utiliser une clé plate de 15 mm pour installer les pédales. (Note : Tourner l'axe de pédale dans le sens contraire des aiguilles d'une montre lors de l'installation de la pédale de gauche, et l'axe de pédale droit dans le sens des aiguilles d'une montre pour la pédale de droite.)



Clé plate de 15 mm



Pédale de gauche



Pédale de droite

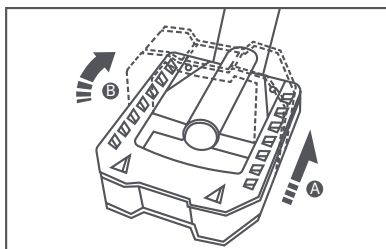

2. Plier les pédales

A. Pousser les pédales à l'intérieur du vélo.

B. Tourner les pédales vers le haut ou vers le bas pour les plier.



Régler la hauteur de la selle

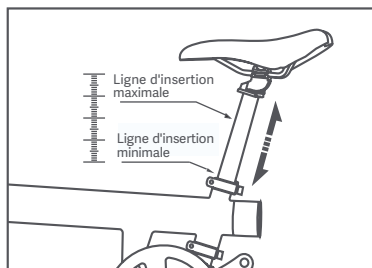

Desserrer les colliers supérieurs et inférieurs de la tige de selle pour ajuster la selle à la hauteur convenable, puis les resserrer soigneusement. Lors du réglage de la hauteur de la selle, la marque d'insertion minimale ne doit pas être supérieure au bord supérieur du collier de la tige de selle. La hauteur de la selle et le guidon doivent être réglés avant l'utilisation de la bicyclette pour obtenir la position de conduite confortable et réduire la fatigue. La hauteur de la selle et celle du guidon diffèrent d'une personne à l'autre. La hauteur de selle idéale est lorsque

le cycliste est en mesure de mettre aisément un pied au sol pour garder la bicyclette droite. La hauteur idéale du guidon est lorsque les avant-bras du cycliste se trouvent presque au même niveau avec le guidon permettant aux épaules et aux mains d'être relâchées. Toutefois, lors du réglage de la hauteur de la selle et du guidon, rassurez-vous d'abord que la marque d'insertion minimale n'est en aucun cas supérieure au bord supérieur du collier de la tige de selle. Vérifier que les colliers de la tige de selle sont correctement serrés après le réglage de la hauteur de la selle. Les colliers de la tige de selle doivent avoir un pas de filetage supérieur à 7 N.m.

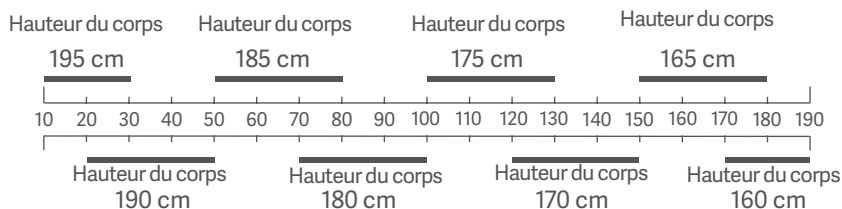

Démarrage

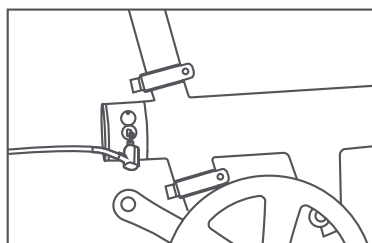

1. Charge

Vérifier que la charge de votre vélo est pleine pour la première utilisation. Utiliser le chargeur fourni dans le colis pour charger votre vélo. Le voyant est au rouge pendant la charge. Il passe au vert lorsque la charge est pleine.

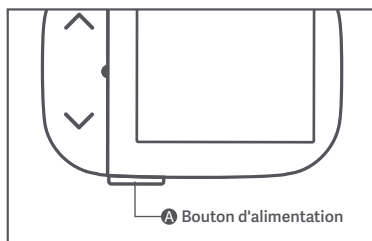

2. Activation

Appuyer et maintenir le bouton d'alimentation (A) en bas du tableau de bord pendant 2 secondes pour activer le vélo.

Mode d'emploi

1. Pliage et dépliage du montant de poignée

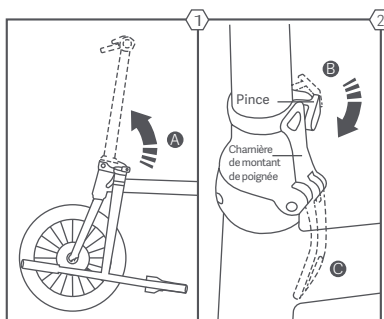

Étape 1. Pour déplier le montant de la poignée, tenir le côté gauche du guidon pour retourner le montant de poignée. Soulever le montant de la poignée jusqu'à ce que les deux côtés de la charnière de montant de poignée se touchent complètement (voir schéma 1A.)

Étape 2. Pour verrouiller la charnière, maintenir le levier relié à la partie inférieure de la charnière, tourner le levier vers le haut jusqu'à ce qu'il touche la pince en plastique en bas du montant de poignée (voir schéma 2B).

Étape 3. Pour fixer le loquet de la charnière, tourner la pince en plastique sur le montant de poignée dans le sens des aiguilles d'une montre jusqu'à ce qu'il ne puisse plus bouger. Veiller à ce que le crochet sur la pince en plastique attrape bien le levier (voir schéma 2C).

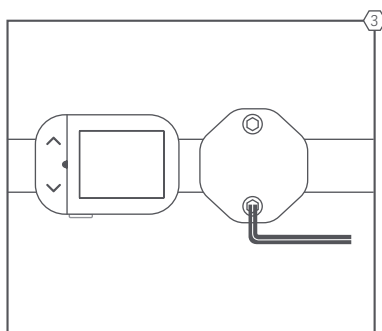

Étape 4. Pour un meilleur emballage, le guidon n'est pas complètement verrouillé lorsqu'il est expédié par le fabricant. Après que la charnière du montant de poignée est verrouillée et le loquet bien en place, ajuster le guidon à la bonne position et verrouiller les 2 boulons sur le dessus avec une clé Allen de 5 mm. Le couple de serrage recommandé est de 20–30 N.m (voir schéma 3).

Étape 5. Vérifier que le guidon est complètement verrouillé.

Étape 6. Pour plier le montant de poignée, faire pivoter la pince en plastique sur le montant de poignée dans le sens des aiguilles d'une montre, puis faire tourner le levier vers le bas jusqu'à ce que le guidon touche la fourche avant.

2. Plier et déplier le cadre

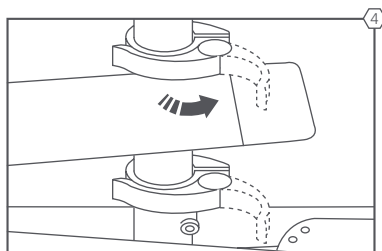

Desserrer les pinces inférieures et supérieures de la tige de selle – Tirer sur le levier de serrage de la selle dans le sens inverse des aiguilles d'une montre (voir schéma 4).

3. Plier le vélo

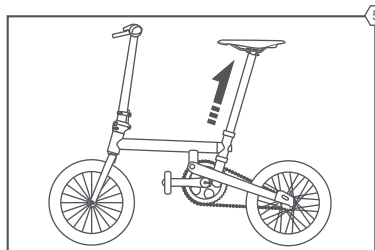

Étape 1. Tirer la tige de selle vers le haut jusqu'à voir la ligne d'insertion minimale inférieure, puis verrouiller la pince supérieure de la selle (voir schéma 5).

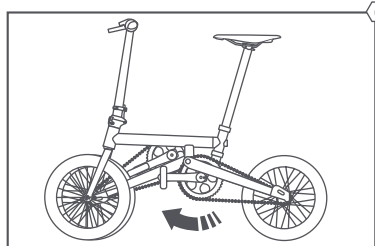

Étape 2. Tenir la tige de selle, soulever légèrement la roue arrière du sol, puis faire tourner la roue arrière vers l'avant (voir schéma 6) jusqu'à ce que l'aimant sur la roue arrière touche le cadre à l'avant. Éviter de frapper la béquille ou la pédale.

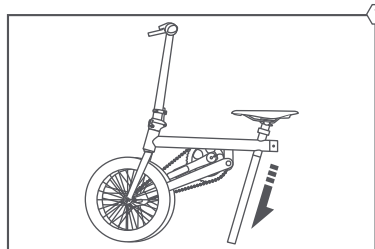

Étape 3. Tenir le cadre avec une main, puis desserrer la pince supérieure de la tige de selle et pousser la selle vers le bas jusqu'à ce que la partie inférieure de la tige de selle touche le sol (voir schéma 7).

Étape 4. Pour déplier le vélo, inverser ces étapes
Remarque : se rassurer que les pinces inférieures et supérieures de la tige de selle sont bien verrouillées.

4. Précaution d'auto-décharge

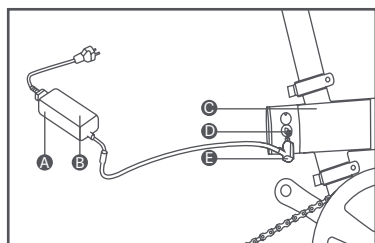

- A. Chargeur
- B. Voyant
- C. Bloc batterie amovible
- D. Port de charge
- E. Prise

Le phénomène de manque de batterie est appelé auto-décharge. Si la batterie est trop déchargée, il se produit la décharge profonde qui peut induire un dommage permanent au bloc batterie. Pour ne pas réduire la durée de vie du bloc batterie, il est recommandé de le charger tous les deux mois lorsque le vélo est hors d'usage. Lorsque le bloc batterie est pleinement chargé, le voyant reste vert. Débrancher le chargeur de la source d'alimentation avant d'utiliser le vélo.

Spécifications de charge de la batterie

Tension d'entrée	100 - 240 V~
Puissance de sortie maximale	84 W
Courant de sortie maximal	2 A

Charger le bloc batterie

Le bloc batterie amovible peut être chargé avec ou sans le vélo. Ouvrir le couvercle en caoutchouc sur le port de charge et le bloc batterie. Puis brancher le connecteur dans le port de charge.

Vérifier le niveau de la batterie

Pour vérifier le niveau de la batterie, appuyer le bouton de vérification de l'alimentation sur le bloc de charge.

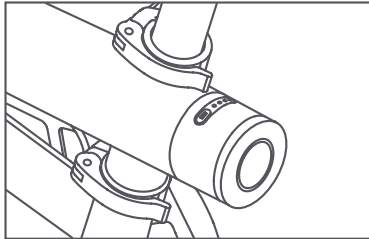
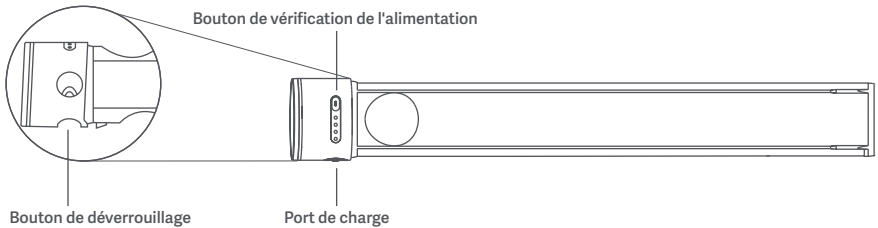

Batterie et indicateur de statut

Appuyer le bouton de vérification d'alimentation. Vous pouvez vérifier le niveau de batterie restant par les voyants suivants :

- 4 voyants allumés : environ 76% – 100%
- 3 voyants allumés : environ 51% – 75%
- 2 voyants allumés : environ 26% – 50%
- 1 voyant allumé : environ 6% – 25%
- 1 voyant clignote : environ 5%

La batterie se charge entièrement au bout de 4 heures. Lors de la toute première charge du bloc batterie, le temps de charge ne doit pas excéder 6 heures.

Si le niveau de la batterie descend jusqu'à 30 %, voire moins, et s'il n'est pas utilisé pendant 7 jours, le vélo passe en mode de stockage. Pour réactiver la batterie, connectez l'adaptateur secteur pour le charger ou appuyez sur le bouton de vérification de l'alimentation jusqu'à ce que l'indicateur clignote.

Température de fonctionnement

Statut	Minimum (°C)	Maximum (°C)
Pendant la charge	0	45
Pendant l'utilisation	- 15	45
Stockage (niveau de charge d'au moins 80%)	- 20	35

Le vélo fournit moins d'assistance de pédalage. Lorsque la température est inférieure (< 10°C), la batterie meurt rapidement et demande plus de temps afin d'être chargée pleinement, l'état de charge (SoC) diminue à mesure que baisse la température, induisant également le changement des voyants.

5. Installation et désinstallation du bloc batterie

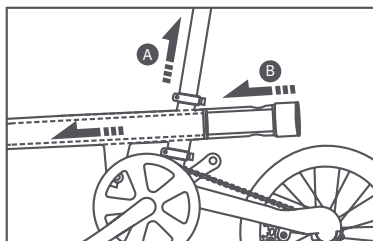

1. Installer le bloc batterie

- A. Desserrer les pinces supérieures et inférieures de la tige de selle, puis tirer la tige de selle.
- B. Insérer le bloc batterie dans le cadre jusqu'à ce que la batterie soit bien fixée.

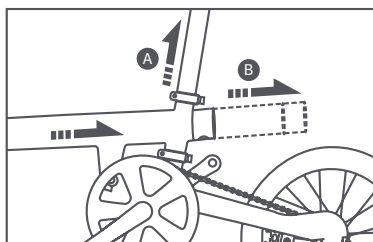

2. Retirer la batterie

- A. Desserrer les pinces supérieures et inférieures de la tige de selle, puis tirer la tige de selle.
- B. Appuyer sur la fixation du bloc batterie et retirer la batterie.

6. Fonctionnalités du tableau de bord

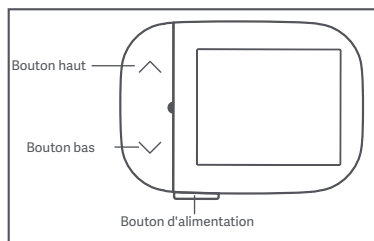

Activation/désactivation

Rester appuyé sur le bouton d'alimentation pendant 2 secondes. Si la batterie est en veille en raison d'un niveau de batterie faible, charger la batterie pendant un certain temps avant d'activer le vélo.

Phares :

Appuyer longuement sur le bouton du haut pour allumer ou éteindre simultanément le phare avant et le phare arrière.

Appuyer longuement sur le bouton du bas pour allumer ou éteindre simultanément le phare avant et le phare arrière.

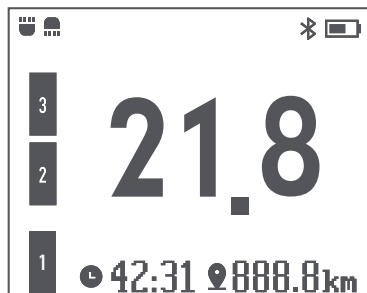

Mode assistance

Le Mi Smart Electric Folding Bike 4 modes d'assistance facilement interchangeable selon le besoin de l'utilisateur:

- Pas d'assistance (niveau d'assistance "fitness")
- Niveau d'assistance moyen (niveau d'assistance "économique")
- Niveau d'assistance important (niveau d'assistance "équilibre")
- Niveau d'assistance maximum (niveau d'assistance "Turbo")

Appuyer le bouton d'alimentation pour activer le mode assistance. Appuyer le bouton haut/bas sur le côté gauche du tableau de bord pour basculer entre les quatre modes qui sont sans assistance.

Le mode en cours d'utilisation est affiché en orange. Lorsque le niveau de la batterie est inférieur à 5%, l'assistance s'arrêtera automatiquement.

7. Connexion avec l'application Mi Home

Ce produit fonctionne avec l'application Mi Home/ Xiaomi Home*. Contrôlez votre appareil avec l'application Mi Home/Xiaomi Home.

Scannez le code QR pour télécharger et installer l'application. Vous serez redirigé vers la page de configuration si l'application est déjà installée. Sinon, recherchez « Mi Home/Xiaomi Home » dans l'App Store pour la télécharger et l'installer.

Ouvrez l'application Mi Home/Xiaomi Home, touchez l'icône « + » en haut à droite et suivez les invites pour ajouter votre appareil.

* Cette application est appelée l'application Xiaomi Home en Europe (sauf en Russie). Le nom de l'application qui s'affiche sur votre appareil devrait être utilisé comme nom par défaut.

Remarque : la version de l'application a été mise à jour. Suivez les instructions basées sur la version actuelle de l'application.



Dépannage

Panne	Solution
Charge impossible	Utilisez le chargeur d'origine.
Mise sous tension impossible	Si le niveau de charge de la batterie est faible, essayez de la recharger.
Aucune assistance au pédalage	Le niveau de charge de la batterie est inférieur ou égal à 5 % ; aucune assistance.
L'écran ne fonctionne pas	Si le niveau de charge de la batterie est faible, essayez de la charger.
L'éclairage ne fonctionne pas	Si le niveau de charge de la batterie est faible, essayez de la charger.
Impossible d'installer la pédale correctement	Les pédales sont au nombre de deux : l'une à droite et l'autre, à gauche. La pédale de gauche est vissée dans le sens contraire des aiguilles d'une montre et celle de droite, dans l'autre sens.
La pédale émet un bruit inattendu	Utilisez un outil pour visser la pédale.
Fuite d'air du pneu	Les pneus et pièces de vélo de 16 pouces peuvent être réparés à proximité.
Impossible de retirer la batterie	Une fois la tige de selle retirée, appuyez longuement sur le bouton placé au-dessus de la batterie pour la retirer.
Kilométrage réduit	Une température inférieure à -5 °C peut grandement nuire à la capacité de la batterie. La capacité revient à la normale à mesure que la température augmente. La durée de vie de la batterie n'est pas affectée.
La tige de selle s'affaisse	Serrez manuellement les vis des pinces inférieure et supérieure de la tige de selle, puis renforcez le serrage avec une clé.

Spécifications

Nom	Vélo électrique
Modèle	XMDZLZXC01QJ
Norme européenne	EN15194: 2017
Dimensions	1290 x 540 x 1010 mm
Poids net	Environ 15 kg
Capacité maximale, cycliste compris	100 kg
Empattement	908 mm
Cadre	Cadre pliant en alliage d'aluminium
Fourche avant	Fourche avant en alliage d'aluminium entièrement forgé
Tige de selle	Aluminium 33,9 x 680 mm
Pédalier	Lame en acier 52T, pédalier en alliage d'aluminium de 170 mm
Moyeux	Moyeu intégré Shimano 3 vitesses
Taille de la roue	16 pouces
Système de freinage	Roue avant : frein sur jante ; roue arrière : rouleau frein Shimano IM31
Type de moteur	Moyeu avant
Puissance de sortie continue	250 W
Vitesse de rotation nominale	330 r/min
Couple de sortie nominal	7,3 N.m
Entrée nominale	36 V --- 2 A
Vitesse maximale	25 km/h
Protection contre la sous tension	30 V
Protection contre la surintensité	15 A
Type de batterie	Bloc batterie lithium-ion 18650
Capacité nominale	5 800 mAh/208,8 Wh
Durée de vie de la batterie	Environ 45 km
Tension de charge limitée	42 V
Temps de Charge	Moins de 4 heures
Écran	Écran TFT, 1,77", 160 x 128 pixels
Connectivité sans fil	Fréquence de fonctionnement : 2 402 - 2 480 MHz ; puissance maximale : 0,1 dbm

Pour plus d'informations, consultez le site www.mi.com

Plage générale: mesurée à 25 °C lorsqu'il n'y a pas de vent, le vélo entièrement chargé et roulant à une vitesse régulière de 12 km/h sur une surface plane avec une charge de 75 kg.

Chargeur de batterie

Modèle	LI-0844200200NA
Entrée	100 - 240 V~, 2,5 A (Max.) 50/60 Hz
Sortie	42.0 V===2.0 A, 84 W
Fabricant	Shenzhen AMC Technology Co., Ltd.
Adresse	Building 11, Dragon River Industrial Zone, Yeung Tin Ave, Lung Guang, Shenzhen, Chine

Précautions de sécurité

Batterie et charge

- La température de fonctionnement pour la charge se situe entre 0°C et 45°C et celle de la décharge se situe entre -20°C et 60°C.
- Retirer la batterie pendant la maintenance, Eviter une utilisation inappropriée y compris la manipulation du système de gestion électrique.
- Ce chargeur est conçu pour une utilisation en intérieur uniquement. Ne pas plonger la batterie dans un liquide (acide ou alcalin) ; la garder au sec et loin de la pluie et des hautes températures.
- Connecter la polarité de la batterie en sens inverse est strictement interdit.
- Ne pas brûler, désassembler, réassembler, créer de court-circuit ni détruire la batterie.
- Recharger avec le chargeur original ou autorisé ; le temps de charge maximal devrait être de 6 heures ; le courant de charge doit être inférieur à 2 A. L'utilisation abusive d'autres types de batteries peut entraîner une explosion pouvant causer des blessures.
- Garder la batterie dans un endroit frais et sec et la charger pendant 2 heures tous les 2 mois pour une meilleure maintenance.
- Toujours suivre les instructions données dans le mode d'emploi pour la charge de la batterie.
- Ne pas utiliser le chargeur pour recharger une batterie qui n'est applicable pour le type et la tension spécifiés. Le chargeur peut charger des batteries au lithium (36 Vdc, capacité électrique max : 5800 mAh (unicellulaire), conforme à la norme IEC 62133).
- Ne pas utiliser avec des batteries non rechargeables, car elles peuvent chauffer et se casser.
- Les chargeurs ne sont pas conçus pour charger des batteries de voiture.
- Veiller à éviter que des objets étrangers entrent dans le chargeur pendant son utilisation. Veiller à ce que l'eau ou tout autre liquide ne pénètre pas dans le chargeur, sinon un court-circuit pourrait se produire. Garder la batterie à un endroit bien aéré pendant la charge. Ne pas charger la batterie dans un endroit enfermé, sous de hautes températures ou sous la lumière du soleil. Tenir loin des flammes, des étincelles et des gaz explosifs. Conserver le chargeur dans un endroit frais et sec.
- Pendant la charge, insérer d'abord la batterie puis brancher le chargeur à la source d'alimentation. Lorsque la batterie est complètement chargée, la débrancher d'abord la source d'alimentation, puis retirer le connecteur de batterie.
- Lorsque le voyant passé au vert, débrancher à temps la batterie de la source d'alimentation. Ne pas brancher la batterie à une alimentation en CA sans une charge pour une longue durée.
- S'il se dégage une odeur, si le voyant affiche une erreur, ou si la coque du chargeur du surchauffe au cours de la charge, arrêter immédiatement la charge ou se rendre chez un prestataire agréé pour réparation ou contacter le service après-ventes pour obtenir l'assistance.
- Si possible, ne pas transporter le chargeur avec le vélo. Si nécessaire, vous pouvez mettre le

chargeur dans une boîte à outils qui absorbe correctement les chocs, puis transporter cette boîte avec le vélo.

- Ne pas démonter ni remplacer tous les composants dans le chargeur sans autorisation. Si le cordon d'alimentation est endommagé, il doit être remplacé par le fabricant, son agent de maintenance ou des personnes qualifiées, afin d'éviter tout danger.
- Connecter le chargeur directement à une source d'énergie. Ne jamais utiliser de cordon d'extension.
- Éviter le chargement inverse.
- Si les performances des batteries baissent beaucoup, cela signifie qu'il faut les changer.
- Garder les appareils électriques hors de la portée des enfants ou des personnes infirmes. Ne pas les laisser utiliser les appareils sans surveillance.
- Cet appareil peut être utilisé par des enfants âgés d'au moins 8 ans et par des personnes ayant des capacités physiques, sensorielles ou mentales réduites ou dénuées d'expérience ou de connaissance, s'ils (si elles) sont correctement surveillés ou si des instructions relatives à l'utilisation de l'appareil en toute sécurité leur ont été données et si les risques encourus ont été appréhendés. Les enfants ne doivent pas jouer avec l'appareil. Le nettoyage et l'entretien par l'utilisateur ne doivent pas être effectués par des enfants sans surveillance.
- Ces instructions sont également disponibles sur le site suivant :
<http://www.amc.tech/download/>

Rouler

- La pratique du vélo implique des risques de blessures corporelles et des dommages au vélo. Vous devez en assumer la responsabilité. Pour votre sécurité, veuillez respecter les règles de cyclisme en faisant un usage approprié du vélo et en effectuant régulièrement des opérations d'entretien. Cela peut réduire les risques de blessures. Ce manuel contient plusieurs avertissements et mises en garde relatifs aux conséquences d'un manque d'entretien ou d'inspection de votre vélo et du non-respect des règles de sécurité à vélo.

AVERTISSEMENT : Comme tout composant mécanique, un cycle à assistance électrique subit des contraintes élevées et s'use. Les différents matériaux et composants peuvent réagir différemment à l'usure ou à la fatigue. Si la durée de vie prévue pour un composant a été dépassée, celui-ci peut se rompre d'un seul coup, risquant alors d'entraîner des blessures pour le cycliste. Les fissures, égratignures et décolorations dans des zones soumises à des contraintes élevées indiquent que le composant a dépassé sa durée de vie et devrait être remplacé.

AVERTISSEMENT 2 — Pour les composants en matériaux composites, les dommages liés aux chocs peuvent être invisibles pour l'utilisateur. Le fabricant doit expliquer les conséquences des dommages liés aux chocs et recommander qu'en cas de choc, les composants en matériaux composites soient renvoyés au fabricant en vue de leur inspection ou soient détruits et remplacés.

- Avant chaque utilisation veuillez à vous assurer du bon état général de votre vélo. Nous vous conseillons fortement de vous équiper avant de monter sur le vélo. Pour une utilisation plus sûre, le port d'un casque de vélo est fortement recommandé. Il est garant d'une diminution de traumatismes crâniens en cas de chute. Le port du casque est obligatoire pour les enfants de moins de 12 ans en tant que conducteurs ou passagers.
 1. Vérifier les freins avant et arrière avant d'utiliser la bicyclette et les régler si nécessaire. Le frein avant est contrôlé par le levier de frein de gauche et le frein arrière, par le levier de frein de droite. À la suite d'un réglage approprié des freins, la bicyclette doit freiner de manière fiable lorsqu'on appuie de moitié sur les deux leviers de frein gauche et droit. Les garnitures de frein doivent être remplacées lorsqu'elles s'usent à l'excès.
 2. Vérifier si la chaîne est correctement lubrifiée avant d'utiliser la bicyclette. Tourner la pédale à la main et vérifier si les maillons de la chaîne se déplacent librement et qu'il n'y a pas de corrosion. Si la chaîne présente des signes de corrosion ou de gel, appliquer une quantité suffisante de lubrifiant ou alors remplacer la chaîne, le cas échéant.
 3. Avant d'utiliser la bicyclette, vérifier la pression des pneus, le mouvement du guidon, la

rotation des roues avant et arrière, le circuit électrique, le niveau de batterie, les conditions de fonctionnement du moteur, ainsi que l'éclairage et les attaches.

(1) La faible pression des pneus va accroître la friction entre le pneu et la surface de la route. Cette situation va augmenter l'usure des pneus ce qui induira la réduction du kilométrage total. Elle aura également un effet négatif sur la maîtrise et le guidage de la bicyclette, d'où la réduction du confort et de la sécurité. Si la pression des pneus est trop faible, immédiatement y mettre de l'air. La pression recommandée pour les pneus est 35 - 45 psi.

(2) Si le guidon est bloqué ou s'il ne tourne pas normalement, le régler ou le lubrifier à temps. Utiliser de la graisse à base de calcium ou de lithium comme lubrifiant. Il convient d'abord de desserrer l'écrou de blocage de la fourche avant, puis tourner la cale supérieure de la fourche. Une fois que le guidon est ajusté à la position préférée, serrer l'écrou de blocage de la fourche avant.

(3) Si les roues avant et arrière ne tournent pas librement du fait de la friction, la puissance de consommation de la bicyclette augmentera et induira une réduction du kilométrage. Pour éviter les pannes, se rassurer que la bicyclette est lubrifiée et entretenue en temps opportun. Utiliser de la graisse à base de calcium ou de lithium comme lubrifiant. En cas de panne de moyeu, remplacer les roulements ou l'ensemble du moyeu. En cas de panne de moteur, celui-ci doit être remplacé par un fournisseur agréé.

(4) Activer l'alimentation de la bicyclette lors du contrôle du circuit électrique pour la continuité. Vérifier si tous les connecteurs sont fermement branchés et que les fusibles fonctionnent normalement. Plus particulièrement, vérifier si la puissance de sortie des bornes de la batterie est optimale et si le faisceau de câblage est correctement connecté à la batterie. Résoudre tous les problèmes en temps opportun.

(5) Avant d'utiliser la bicyclette, vérifier si le niveau de la batterie est suffisant pour couvrir le kilométrage prévu. Si le niveau de la batterie est insuffisant, veuillez l'augmenter en pédalant la bicyclette pour éviter la sous-tension de la batterie.

(6) Avant d'utiliser la bicyclette, vérifier si le moteur fonctionne correctement. Démarrer le moteur et régler sa vitesse pour effectuer une inspection visuelle et suivre le ronflement du moteur. S'il y a un comportement inhabituel, celui-ci doit être réparé en temps opportun.

(7) AVERTISSEMENT : Avant chaque utilisation veillez à vous assurer du bon état général de votre vélo, la circulation sur la voie publique impose le respect du code de la route et des règles de circulation. Depuis le 1er septembre 2008, les cyclistes doivent porter de nuit, hors agglomération, un gilet réfléchissant. Notre société décline toute responsabilité si le conducteur de la bicyclette ne respecte pas la réglementation en vigueur.

(8) Avant d'utiliser la bicyclette, vérifier si toutes les parties sont correctement serrées. Par exemple, le guidon, la tige du guidon, la selle, la tige du siège, la roue avant, la roue arrière, l'axe de pédalier, l'écrou de serrage et les pédales. Si une partie est desserrée ou perdue, celle-ci doit être serrée ou remplacée immédiatement. Les spécifications recommandées pour le couple de serrage sont les suivantes :

La tige du guidon 18 – 20 N.m, La selle 18 – 25 N.m, Le guidon 6 – 8 N.m, La roue avant 50 – 60 N.m, la roue arrière 35 – 45 N.m, L'écrou de l'axe de pédalier 35 – 50 N.m, Les pédales 35 – 45 N.m.

- Il est nécessaire de vérifier périodiquement la tension de chaîne (une chaîne insuffisamment tendue peut provoquer un déraillement et une chute, et une chaîne trop tendue nuit au rendement du vélo). Pour un bon fonctionnement, la chaîne doit avoir au centre de la distance la séparant le pignon du pédalier un mouvement verticale de 10 mm.
- Comme pour les autres sports, la pratique du vélo comporte des risques de blessures corporelles et de dommages matériels pour le vélo. En choisissant d'utiliser ce vélo, vous assumez la responsabilité de ce risque ; vous devez donc connaître et mettre en pratique les règles permettant de faire du vélo de manière sécuritaire et responsable, et de l'utiliser et de l'entretenir correctement. Un usage et un entretien appropriés de votre vélo réduisent les risques de blessures.
- La combinaison du symbole de sécurité  et du mot AVERTISSEMENT indique une situation potentiellement dangereuse qui, si non évitée, peut entraîner des blessures graves, voire mortelles.

- La combinaison du symbole de sécurité  et du mot ATTENTION indique une situation potentiellement dangereuse qui, si non évitée, peut entraîner des blessures légères ou modérées, ou est une alerte contre les pratiques dangereuses.
- Le mot ATTENTION utilisé sans le symbole d'alerte de sécurité indique une situation qui, si non évitée, peut entraîner de sérieux dégâts au vélo ou l'annulation de votre garantie.
- Plusieurs avertissements et mises en garde sont une indication que « vous pouvez perdre le contrôle et chuter ». Puisqu'une chute peut induire de blessures graves et même la mort, ces avertissements de la possibilité de blessures ou de décès ne seront pas toujours mentionnés.
- Veuillez lire le message d'avertissement affiché sur le guidon : Avant d'utiliser le vélo, assurez-vous que la charnière du montant de poignée est correctement serrée et sécurisée.
- Puisqu'il n'est pas possible de prédire qu'une situation ou une condition peut survenir au cours de la pratique de vélo, le présent mode d'emploi ne représente pas une utilisation sécurisée du vélo dans toutes les situations. Il existe des risques liés à l'utilisation de vélo qui ne peuvent être ni prédits ni évités. Ils ne relèvent donc que de la seule responsabilité du cycliste.
- Des mesures de sécurité supplémentaires, des informations sur le service et le rendement des composant spécifiques tels que la suspension ou les pédales de votre vélo, ou les accessoires tels que le casque ou les phares que vous avez achetés peuvent également être disponibles. Assurez-vous d'obtenir auprès des fabricants tous les détails relatifs à votre vélo ou ses accessoires.
- Si vous avez des questions, consultez la boutique où vous avez acheté le vélo ou le fabricant pour obtenir des informations supplémentaires.
- Vous pouvez utiliser le vélo uniquement après avoir lu attentivement ce manuel et compris les caractéristiques du produit.
- Les amateurs non formés à la pratique du vélo ne sont pas autorisés à utiliser ce produit.
- Avant de faire du vélo, vérifiez le câble du voltmètre, les boutons et l'affichage des données.
- Avant de faire du vélo, vérifiez la pression des pneus (la pression recommandée est de 35–45 PSI).
- Portez un casque lorsque vous faites du vélo et respectez le code de la route.
- Ce vélo est prévu pour circuler sur les routes de ville pavées. Nous vous recommandons de ne pas l'utiliser sur d'autres types de pistes, afin d'éviter tout danger.
- AVERTISSEMENT : En cas de pluie, les distances de freinage sont allongées.
- Le guidon peut avoir une influence négative sur le temps de réponse du cycliste lors du freinage et dans les virages.

Rangement et entretien

- Il est recommandé d'utiliser de l'eau tiède et une éponge pour nettoyer la bicyclette. En cas d'utilisation de produits de nettoyage spéciaux, bien vouloir respecter les instructions des produits. Il est interdit d'utiliser l'acide, l'huile de lubrification, la graisse à haute température, un produit de nettoyage de frein, ou tout autre produit de nettoyage fort pour nettoyer la bicyclette.
- Ne pas nettoyer la bicyclette avec de l'eau à haute pression afin d'éviter de court-circuiter le système électrique.
- La fréquence d'entretien recommandée: au moins annuellement après les premiers 160 kilomètres. Bien vouloir vérifier l'intégrité et la condition des pneus et des jantes, régler les câbles de frein et vérifier la transmission par chaîne. Veuillez vérifier avec soin si les parties suivantes sont correctement couplées : la tige du guidon, la tige du siège, la roue avant, la roue arrière, l'écrou de l'axe de pédalier, les pédales.

Après 320 à 640 kilomètres, bien vouloir vérifier les garnitures de frein, les pignons d'entraînement et les jantes pour s'assurer s'il y a des signes d'usure. De plus, se rassurer que les parties à boulons sont correctement serrées.

Après tous les 1120 kilomètres, effectuer un entretien général pour réparer, démonter, inspecter, nettoyer et appliquer de l'huile de lubrification. Il est recommandé de remplacer les parties non durables, telles que les moyeux, les pédales, les freins et les vitesses tous les 1120 kilomètres.

- Lorsque la bicyclette entre en contact avec l'eau, surtout avec de l'eau de fonte contenant du sel (en hiver, plusieurs villes recouvrent les routes de sel après la chute de neige pour empêcher le gel de la chaussée), nettoyer la bicyclette à temps opportun afin d'éviter la corrosion des parties métalliques et le vieillissement des parties peintes. Après avoir utilisé la bicyclette pendant un certain temps, celle-ci doit faire l'objet d'une inspection conformément aux instructions contenues dans le manuel d'utilisation. Le serrage et la lubrification sont essentiels. Vérifier si les parties sont desserrées, et se rassurer que la transmission par chaîne est fluide. Après avoir lubrifié la chaîne, nettoyer l'excédent de graisse. Ajouter une infime quantité d'huile de lubrification sur le volant cinétique. Les pneus doivent être gonflés à la pression appropriée afin de garantir le confort et la sécurité d'utilisation de la bicyclette ainsi que la durée de vie des pneus. Les freins doivent être inspectés régulièrement afin de garantir la sécurité du cycliste. En cas de survenue d'un incident, effectuer immédiatement les réajustements ou les réparations nécessaires.
- Après utilisation, placez le vélo à l'abri des rayons directs du soleil et de la pluie.
- Vérifiez régulièrement la courroie. La remplacer si elle est usée.
- Vérifiez régulièrement les vis et les connexions pour vous assurer que toutes les parties sont solidement installées.
- Couple de serrage recommandé (unité : kgf-cm) : 60–80 pour les vis du guidon ; 175–200 pour les vis du montant de poignée ; 175–250 pour les vis de la selle ; 320–450 pour les écrous de roue.
- La tension type sur la chaîne est d'environ 2 cm, lorsqu'on appuie sur la chaîne du sommet et de la base. Si le mouvement excède 2 cm, régler la tension ou contacter un prestataire.
- Lorsque le moteur ne fonctionne pas, nettoyer les poussières et graisser la surface. Garder le moteur propre et veiller à ce que ni eau ni huile ne pénètrent à l'intérieur. Ne pas asperger directement de l'eau sur le moteur.
- Vérifier l'intégralité du rendement du moteur. Si le moteur surchauffe, dégage une odeur, des fumées, émet des bruits étranges, ou présente un quelconque défaut, arrêter immédiatement son utilisation et contacter un prestataire. Ne tentez pas de démonter le moteur vous-même.
- N'essayez pas de modifier la tension par vous-même.
- Ne pas remplacer les composantes avec des pièces non originales, surtout les composantes essentielles à la sécurité du système de freinage.
- Les jantes sont des pièces remplaçables. Si une jante est déformée, cassée ou endommagée, celle-ci doit être remplacée immédiatement. Après avoir utilisé une jante pendant une certaine période, la surface de freinage des jantes va progressivement s'user. Une fois que la surface est éclairée par l'indicateur d'usure de la jante (une rainure noire), la jante doit être remplacée immédiatement. La fonction des rayons est de connecter le moyeu à la jante afin de maintenir une certaine tension. La tension des rayons influence la capacité de la bicyclette à avancer. Veuillez inspecter les rayons régulièrement.
- Les utilisateurs peuvent apprêter les pièces de rechange telles que les chambres à air, les pneus et les garnitures de frein. Toutefois, du fait de la complexité du circuit électrique, il est déconseillé de remplacer les pièces par soi-même.
- Il est déconseillé d'installer des accessoires non originaux tels que les sièges pour bébé et les compartiments à bagages. La bicyclette ne dispose pas de raccord de remorque. Veuillez ne pas installer une remorque externe. Les dommages subis par la bicyclette ou les blessures corporelles causées suite à l'installation des accessoires non originaux relèvent de la seule responsabilité de l'utilisateur.
- Tout remplacement, ajout ou retrait d'accessoires qui impacte la performance de la bicyclette est considéré comme une modification, y compris, mais sans s'y limiter, au remplacement du moteur, à l'installation des batteries externes, le piratage de l'ordinateur de bord ou la modification des données. Les modifications à la bicyclette doivent uniquement être effectuées en conformité avec la réglementation locale en matière de circulation. Veuillez noter que vous n'êtes plus attiré à la gratuité du service après-vente, si une quelconque modification est effectuée sur la bicyclette.

La surface de la bicyclette ne génère pas de fortes températures et n'a aucun effet sur le corps humain.

La déclaration suivante :

Nous indiquons que le niveau de pression acoustique pondéré A à l'oreille du cycliste est inférieur à 70 dB (A).

Moteur

- Lorsque vous roulez sur une pente ou sur une chaussée sans pavement, limitez la vitesse à moins de 15 km/h et n'utilisez pas le mode étendu.
- Lors de l'utilisation du moteur, évitez les collisions et gardez l'arbre moteur bien lubrifié.
- Tous les circuits et les connexions du moteur sont conçus et fabriqués par des professionnels. N'essayez pas de les modifier.
- Lorsque vous roulez sous la pluie, évitez les endroits où l'arbre moteur peut être submergé par l'eau.

Frein

- Avant de faire du vélo, vérifiez le frein.
- Lorsque vous avez besoin de freiner, utilisez d'abord le frein arrière.
- Vérifiez régulièrement l'usure de la plaquette de frein. La remplacer au tiers lorsqu'elle est usée à l'excès.

Certification

Ce vélo à assistance électrique pour adulte a été conçu suivant les exigences à la norme Européenne EN 15194 et qui est conforme aux exigences de sécurité.



Représentant UE : Xiaoma Vacation GmbH

Adresse : Grünstr. 5,40212 Düsseldorf, Allemagne

Par la présente, iRiding (Xiamen) Technology Co., Ltd., déclare que cet équipement radio de type XMDZLZXC01QJ est conforme à la Directive européenne 2014/53/UE. L'intégralité de la déclaration de conformité pour l'UE est disponible à l'adresse suivante :

<http://www.mi.com/global/service/support/declaration.html>

Jintong Weng, Quality Engineer, Mar.2019, Xiamen China



Tous les produits portant ce symbole deviennent des déchets d'équipements électriques et électroniques (DEEE dans la Directive européenne 2012/19/UE) qui ne doivent pas être mélangés aux déchets ménagers non triés. Vous devez contribuer à la protection de l'environnement et de la santé humaine en apportant l'équipement usagé à un point de collecte dédié au recyclage des équipements électriques et électroniques, agréé par le gouvernement ou les autorités locales. Le recyclage et la destruction appropriés permettront d'éviter tout impact potentiellement négatif sur l'environnement et la santé humaine. Contactez l'installateur ou les autorités locales pour obtenir plus d'informations concernant l'emplacement ainsi que les conditions d'utilisation de ce type de point de collecte.

RoHS

Ce produit est certifié RoHS.

Translation de la notice originale

Fabriqué pour : Xiaomi Communications Co., Ltd.

Fabricant : Iridding (Xiamen) Technology Co., Ltd.

(une société Mi Ecosystem)

Adresse: Unit 01-07, No.97-99 8/F, Anling 2rd, Huli District, Xiamen, Fujian Province, Chine

Pour plus d'informations, rendez-vous sur www.mi.com

WARNUNG!

Lesen Sie alle Sicherheitshinweise und Anweisungen und bewahren Sie sie für spätere Verwendung auf. Die Nichtbeachtung der Anweisungen in der Bedienungsanleitung kann zu Stromschlag, Feuer und/oder schweren Verletzungen führen.

Produktüberblick

Komponenten

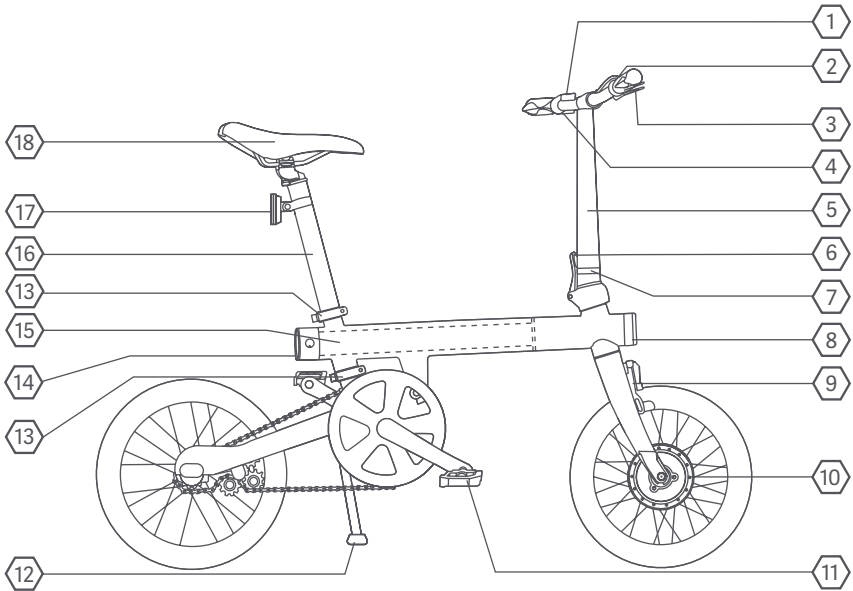

1 Anzeigetafel

3 Bremshebel

5 Lenkerstütze

7 Klemme

9 Vorderbremse

11 Pedale

13 Sattelstützenklemme

15 Akkupack

17 Rückstrahler

2 Griffschalter

4 Lenker

6 Lenkerstützenscharnier

8 Scheinwerfer

10 Motor

12 Ständer

14 Rücklicht

16 Sattelstütze

18 Sattel

Zubehör



Benutzerhandbuch
x 1



Garantieerklärung
x 1



Pedale
x 1



Akkuladegerät
x 1



15 mm
Gabelschlüssel
x 1



5 mm
Inbusschlüssel
x 1

Kurzanleitung



Installation der Lenkerstütze

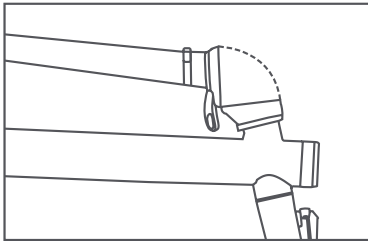

1. Lenkerstütze aufstellen

Halten Sie das Scharnier der Lenkerstütze fest und drehen Sie die Lenkerstütze dann in eine aufrechte Position. Achten Sie darauf, dass die Lenkerstütze sicher mit dem Rahmen verbunden ist.

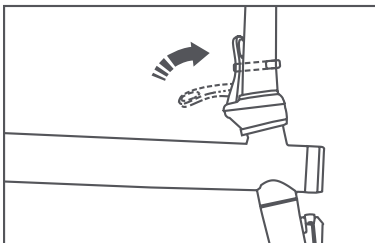

2. Lenkerstütze einbauen und sichern

Drücken Sie das Scharnier der Lenkerstütze nach vorne, bis es fest einrastet. Drehen Sie die Klemme gegen den Uhrzeigersinn, bis sie sicher befestigt ist.

T² Einstellen der Höhe des Lenkers

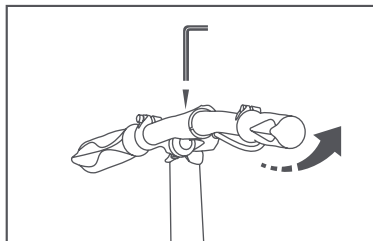

Verwenden Sie den 5 mm Inbusschlüssel, um beide Schrauben am Lenker zu lösen. Stellen Sie den Lenker nach oben oder unten in die gewünschte Position und ziehen Sie dann die Schrauben an.

Radfahrer können unterschiedliche Empfindungen beim Lenken und Bremsen haben. Bitte probieren Sie das Fahrrad in einer sicheren Umgebung aus, bevor Sie es auf öffentlichen Straßen fahren.



5 mm

Inbusschlüssel

T³ Installation der Sattelstütze

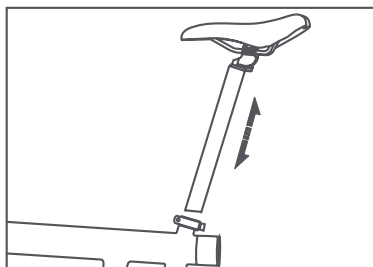

Stecken Sie die Sattelstütze in den Rahmen. Passen Sie die Richtung des Sattels an den Rahmen an. Die Höhe der Sattelstütze muss zwischen der oberen und der unteren Markierung eingestellt sein.

T⁴ Pedale anbringen und klappen

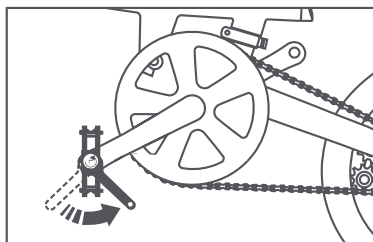

1. Montage der Pedale

Verwenden Sie den 15-mm-Gabelschlüssel, um die Pedale anzubringen. (Hinweis: Drehen Sie die Pedalachse bei der Montage des linken Pedals gegen den Uhrzeigersinn und die Pedalachse bei der Montage des rechten Pedals im Uhrzeigersinn.)



15 mm
Gabelschlüssel



Linkes Pedal



Rechtes Pedal

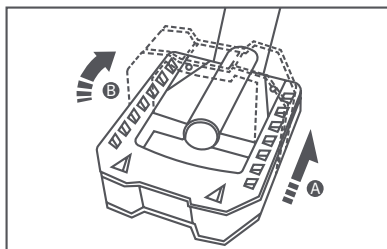

2. Klappen Sie die Pedale

A. Drücken Sie die Pedale nach innen zum Fahrrad hin.
B. Drehen Sie die Pedale nach oben oder unten, um sie zu klappen.



Einstellen der Höhe des Sattels

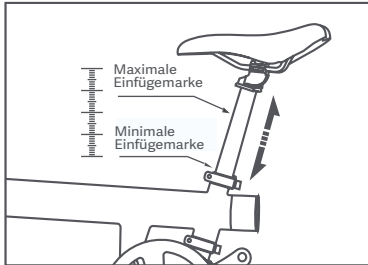

Lösen Sie die oberen und unteren Klemmschrauben der Sattelstütze, um den Sitz auf die richtige Höhe einzustellen, und ziehen Sie sie dann wieder fest an. Bei der Einstellung der Sitzhöhe darf die minimale Einsatzmarke nicht höher sein als die Oberkante der Klemmschraube der Sattelstütze. Die Sitzhöhe und der Lenker sollten vor dem Gebrauch so eingestellt werden, dass eine bequeme Sitzposition und eine geringere Ermüdung gewährleistet sind. Die Sitz- und Lenkerhöhe ist von Person zu Person unterschiedlich.

Bei idealer Sitzhöhe sollte der Radfahrer in der Lage sein, ein Fuß sicher nach unten zu stellen, um das Fahrrad aufrecht zu halten. Bei idealer Lenkerhöhe sind die Unterarme der Fahrer nahezu auf gleicher Höhe mit dem Lenker, was die Schultern und Arme entspannt. Achten Sie jedoch bei der Einstellung der Sitzhöhe und des Lenkers zunächst darauf, dass die minimale Einsatzmarke nicht höher als die Oberkante der Klemmschrauben der Sattelstütze sein darf. Stellen Sie sicher, dass die Klemmschrauben der Sattelstütze nach der Einstellung der Sitzhöhe richtig angezogen sind. Die Klemmschrauben der Sattelstütze sollten mit einem Drehmoment von mehr als 7 N.m angezogen werden.

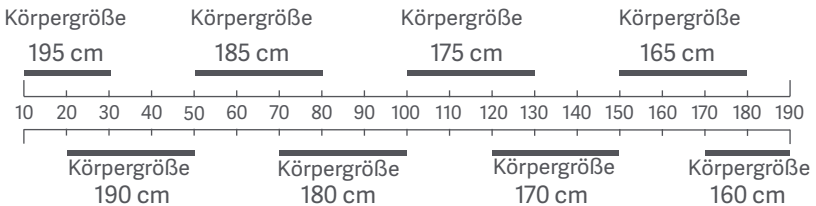

Start

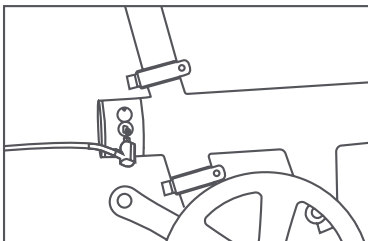

1. Aufladen

Stellen Sie sicher, dass Ihr Fahrrad beim ersten Gebrauch vollständig aufgeladen ist. Verwenden Sie das mitgelieferte Ladegerät, um Ihr Fahrrad aufzuladen. Die Anzeige leuchtet während des Ladevorgangs rot und leuchtet grün, wenn es vollständig geladen ist.

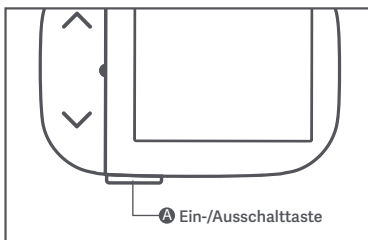

2. Einschalten

Halten Sie die Ein-/Ausschalttaste (A) an der Unterseite der Anzeigetafel 2 Sekunden lang gedrückt, um Ihr Fahrrad einzuschalten.

Gebrauchsanweisung

1. Lenkerstütze klappen und ausklappen

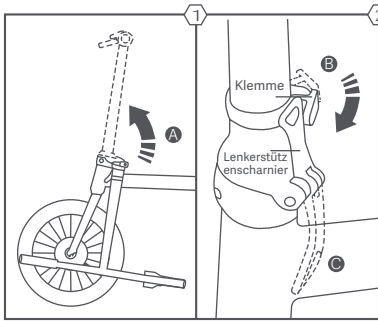

Schritt 1. Zum Ausklappen der Lenkerstütze halten Sie die linke Lenkstange fest, um die Lenkerstütze umzuklappen. Heben Sie die Lenkerstütze nach oben, bis sich beide Seiten des Lenkerstützenscharniers vollständig berühren (siehe Abb.1 A).

Schritt 2. Um das Scharnier zu verriegeln, halten Sie den Hebel, der mit dem unteren Teil des Scharniers verbunden ist, drehen Sie ihn nach oben, bis der Hebel die Kunststoffklammer an der Unterseite der Lenkerstütze berührt (siehe Abb. 2 B).

Schritt 3. Um die Scharnierreißung zu sichern, drehen Sie die Kunststoffklammer an der Lenkerstütze im Uhrzeigersinn, bis sie sich nicht mehr bewegen lässt. Achten Sie darauf, dass der Haken der Kunststoffklammer den Hebel vollständig einrastet (siehe Abb. 2 C).

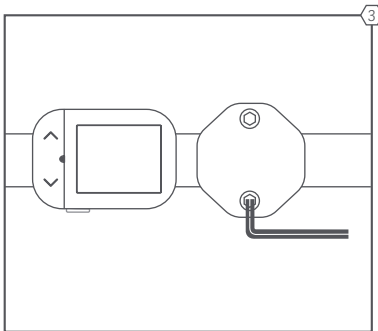

Schritt 4. Für eine bessere Verpackung sind die Lenkstangen während des Transports nicht fest verriegelt. Nachdem das Lenkerstützenscharnier verriegelt und die Verriegelung gesichert ist, stellen Sie die Lenkstangen in die richtige Position und sichern Sie die beiden Schrauben oben mit einem 5 mm Inbusschlüssel. Das empfohlene Drehmoment beträgt 20 – 30 Newtonmeter (siehe Abb. 3).

Schritt 5. Stellen Sie sicher, dass die Lenkstangen vollständig verriegelt sind.

Schritt 6. Um die Lenkerstütze zu klappen, drehen Sie die Kunststoffklammer an der Lenkerstütze im Uhrzeigersinn. Drehen Sie dann den Hebel nach unten, bis die Lenkstangen die Vorderradgabel berühren.

2. Rahmen klappen und aufklappen

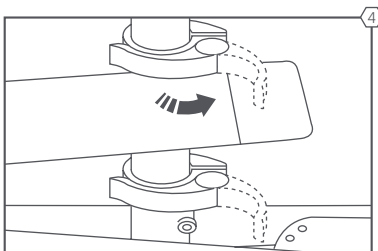

Lösen Sie die obere und untere Sattelstützenklammer. Ziehen Sie den Hebel der Sattelklammer gegen den Uhrzeigersinn (siehe Abb.4).

3. Klappen des Fahrrads

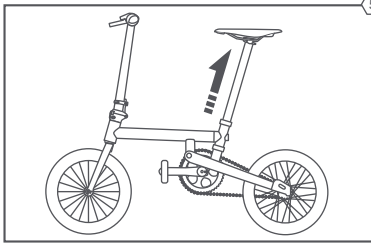

Schritt 1. Ziehen Sie die Sattelstütze nach oben, bis Sie die untere minimale Einfügelinie sehen, und verriegeln Sie dann die obere Sattelklemme (siehe Abb. 5).

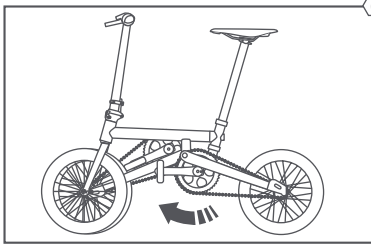

Schritt 2. Halten Sie die Sattelstütze fest, heben Sie das Hinterrad etwas vom Boden ab und drehen Sie dann das Hinterrad nach vorne (siehe Abb.6), bis der Magnet am Hinterrad den Rahmen an der Vorderseite berührt. Vermeiden Sie es, auf den Ständer oder das Pedal zu treten.

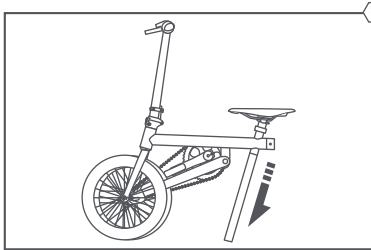

Schritt 3. Halten Sie den Rahmen mit einer Hand fest, lösen Sie dann die obere Sattelstützenklemme und schieben Sie den Sattel ganz nach unten, bis das Unterteil der Sattelstütze den Boden berührt (siehe Abb. 7).

Schritt 4. Um das Fahrrad auszuklappen, drehen Sie diese Schritte um.

Hinweis: Achten Sie darauf, dass die obere und untere Sattelstützenklemme fest angezogen sind.

4. Vorsichtsmaßnahme vor Selbstentladung

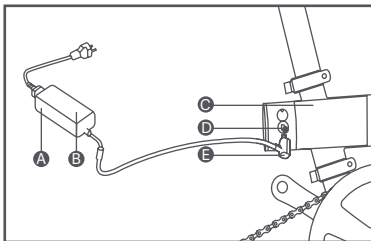

- A. Ladegerät
- B. Indikator
- C. Entfernbare Akkusatz
- D. Ladeanschluss
- E. Stecker

Das Symptom, dass der Akku leer wird, wird als Selbstentladung bezeichnet. Wenn der Akku zu stark entladen wird, kommt es zu einer Tiefentladung, die zu dauerhaften Schäden am Akkupack führen kann. Um die Lebensdauer des Akkupacks nicht zu verkürzen, wird empfohlen, ihn bei Nichtgebrauch alle zwei Monate zu laden. Wenn der Akku vollständig geladen ist, leuchtet die Anzeige grün. Trennen Sie das Ladegerät vor jeder Fahrt vom Stromnetz.

Spezifikationen für das Laden des Akkus

Eingangsspannung	100 - 240 V~
Maximale Ausgangsleistung	84 W
Maximaler Ausgangsstrom	2 A

Aufladen des Akkusatzes

Der abnehmbare Akkupack kann sowohl mit als auch ohne Fahrrad aufgeladen werden. Öffnen Sie die Gummiabdeckung am Ladeanschluss und am Akkupack. Stecken Sie dann den Stecker in den Ladeanschluss.

Akkuladestand überprüfen

Um den Akkuladestand zu überprüfen, drücken Sie die Leistungsanzeigetaste am Akkupack.

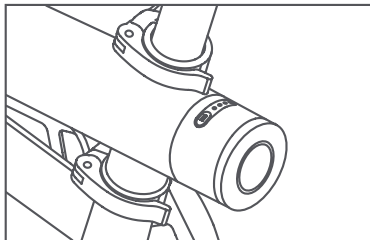
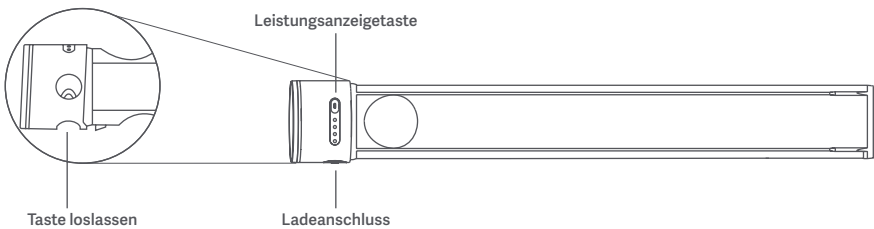

Akku- und Anzeige-Status

Drücken Sie die Leistungsanzeigetaste. Sie können den verbleibenden Akkuladestandard an den Anzeigen wie folgt überprüfen:

- 4 Indikatoren auf: ca. 76% – 100%
- 3 Indikatoren auf: ca. 51% – 75%
- 2 Indikatoren auf: ca. 26% – 50%
- 1 Indikator ein: ca. 6% – 25%
- 1 blinkende Anzeige: ca. 5%

Der Akku ist in unter vier Stunden vollständig aufgeladen. Beim ersten Laden des Akkupacks sollte die Ladezeit 6 Stunden nicht überschreiten.

Wenn der Akkustand unter 30 % beträgt und das Fahrrad seit mindestens sieben Tagen nicht genutzt wurde, wechselt es in den Lagermodus. Um den Akku zu reaktivieren, schließen Sie das Netzteil zum Aufladen an oder drücken und halten Sie die Leistungsanzeigetaste, bis die Anzeige aufleuchtet.

Betriebstemperatur

Status	Mindestens (°C)	Höchstens (°C)
Während des Ladevorgangs	0	45
Während der Verwendung	- 15	45
Lagerung (mindestens 80% Ladezustand)	- 20	35

Das Fahrrad bietet weniger Unterstützung beim Treten. Wenn die Temperatur niedrig ist ($< 10^{\circ}\text{C}$), verliert der Akku schnell an Energie und benötigt längere Zeit, um ihn vollständig aufzuladen. Außerdem nimmt der SoC (Ladezustand) mit sinkender Temperatur ab, dann ändern sich auch die Indikatoren.

5. Installieren und Deinstallieren des Akkusatzes

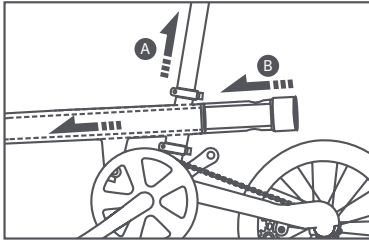

1. Akkusatz installieren

- A. Lösen Sie die obere und untere Sattelklemme und ziehen Sie dann die Sattelstütze heraus.
- B. Setzen Sie den Akkusatz in den Rahmen ein, bis der Akkusatz fest sitzt.

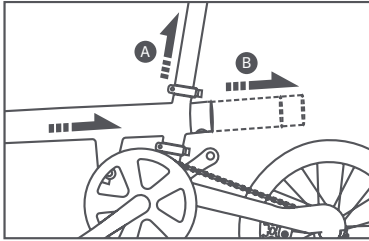

2. Akkusatz entfernen

- A. Lösen Sie die obere und untere Sattelklemme und ziehen Sie dann die Sattelstütze heraus.
- B. Drücken Sie die Akkusatzklammer und entfernen Sie den Akku.

6. Funktionen der Anzeigetafel

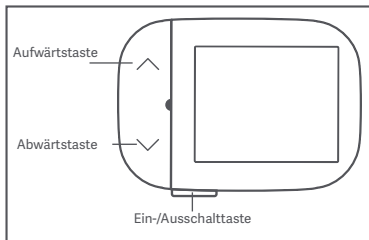

Ein-/Ausschalten

Halten Sie den Ein-/Aus-Schalter 2 Sekunden lang gedrückt. Wenn der Akku aufgrund eines schwachen Akkus inaktiv ist, laden Sie den Akkupack für eine Weile auf, bevor Sie das Fahrrad einschalten.

Beleuchtung

Halten Sie die Aufwärtstaste gedrückt, um den Scheinwerfer und das Rücklicht gleichzeitig ein- oder auszuschalten.

Halten Sie die Abwärtstaste gedrückt, um den Scheinwerfer und das Rücklicht gleichzeitig ein- oder auszuschalten.

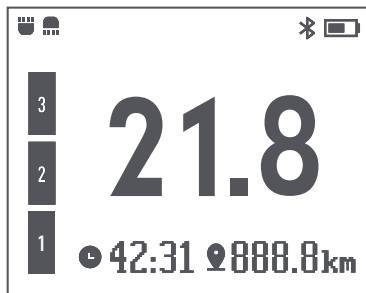

Assistenzmodus

Drücken Sie den Ein-/Aus-Schalter, um den Assistenzmodus zu aktivieren. Drücken Sie die Aufwärts/Abwärtstaste auf der linken Seite der Anzeigetafel, um zwischen den vier Modi, ohne Unterstützung, Stufe 1 (Niedrigniveau-Assistent), Stufe 2 (Mittelniveau-Assistent) und Stufe 3 (Hochniveau-Assistent) zu wechseln.

Der aktuell verwendete Modus wird orangefarben angezeigt. Wenn der Akkuladestatus weniger als 5% beträgt, stoppt die Unterstützung automatisch.

7. Mit der Mi Home-App verbinden

Dieses Produkt funktioniert mit der Mi Home-/Xiaomi Home-App*. Steuern Sie Ihr Gerät mit der Mi Home-/Xiaomi Home-App.

Scannen Sie den QR-Code, um die App herunterzuladen und zu installieren. Ist die App bereits installiert, werden Sie zur Verbindungseinrichtungs-Seite weitergeleitet. Sie können aber auch im App Store nach „Mi Home/Xiaomi Home“ suchen, um die App herunterzuladen und zu installieren.

Öffnen Sie die Mi Home-/Xiaomi Home-App, tippen Sie auf das „+“ oben rechts und befolgen Sie die Anweisungen auf dem Bildschirm, um Ihr Gerät hinzuzufügen.

* In Europa (außer in Russland) wird die App unter dem Namen Xiaomi Home-App geführt. Der auf Ihrem Gerät angezeigte Name der App sollte standardmäßig verwendet werden.

Hinweis: Die Version der App wurde möglicherweise aktualisiert. Befolgen Sie bitte die Anweisungen zur aktuellen App-Version.



Fehlerbehebung

Fehler	Lösung
Kann nicht geladen werden	Verwenden Sie das Original-Ladegerät.
Kann nicht eingeschaltet werden	Versuchen Sie, den Akku bei niedrigem Akkustand aufzuladen.
Keine Tretunterstützung	Bei einem Akkustand von 5 % oder darunter gibt es keine Tretunterstützung.
Anzeige funktioniert nicht	Versuchen Sie, den Akku bei niedrigem Akkustand aufzuladen.
Licht funktioniert nicht	Versuchen Sie, den Akku bei niedrigem Akkustand aufzuladen.
Pedal kann nicht richtig installiert werden	Die Pedale sind in linkes und rechtes Pedal unterteilt. Das rechte Pedal wird gegen den Uhrzeigersinn befestigt und das linke Pedal wird im Uhrzeigersinn befestigt.
Pedal macht merkwürdige Geräusche	Befestigen Sie das Pedal mithilfe eines Werkzeugs.
Reifen verliert Luft	Reifen und Teile von 16-Zoll-Fahrrädern können in der Nähe repariert werden.
Akku kann nicht entfernt werden	Nachdem Sie die Sattelstütze entfernt haben, halten Sie den Knopf über dem Akku gedrückt, um den Akku zu entfernen.
Geringere Fahrleistung	Bei Temperaturen unter -5 °C ist die Akkuleistung stark beeinträchtigt. Sobald die Temperatur steigt, normalisiert sich die Temperatur wieder ohne Auswirkung auf die Lebensdauer des Akkus.
Sattelstütze rutscht runter	Befestigen Sie die Klemmschrauben oben und unten an der Sattelstütze manuell, bevor Sie sie mit einem Schraubenschlüssel festziehen.

Spezifikationen

Name	Elektrisches Fahrrad
Modell	XMDZLZXC01QJ
Europäische Norm	EN15194: 2017
Abmessungen	1290 x 540 x 1010 mm
Nettogewicht	ca. 15 kg
Tragkraft einschl. Fahrer	100 kg
Radstand	908 mm
Rahmen	Klapprahmen aus Aluminiumlegierung
Vordergabel	Integral geschmiedete Vordergabel aus Aluminiumlegierung
Sattelstütze	Aluminium 33,9 x 680 mm
Kurbelgarnitur	52T Stahlscheibe, 170 mm-Kurbel aus Aluminiumlegierung
Naben	Eingebaute 3-Gang-Nabe von Shimano
Radgröße	16 inches
Bremssystem	Vorderrad: Felgenbremse; Hinterrad: Shimano IM31 Rollenbremse
Motortyp	Vorderradnabe
Kontinuierliche Ausgangsleistung	250 W
Nenn Drehzahl	330 U/min
Nennausgangsdrehmoment	7,3 N.m
Betriebsspannung	36 V --- 2 A
Geschwindigkeit verringern	25 km/h
Unterspannungsschutz	30 V
Überstromschutz	15 A
Akkutyp	18650 Lithium-Ionen-Akku
Nennleistung	5.800 mAh/208,8 Wh
Akku-Lebensdauer	ca. 45 km
Begrenzte Ladespannung	42 V
Ladedauer	Weniger als etwa 4 Stunden
Bildschirm	TFT-Anzeige, 1,77", 160 x 128 Pixel
WLAN-Verbindung	Betriebsfrequenz: 2.402 bis 2.480 MHz, Maximale Leistung: 0,1 dbm

Weitere Informationen finden Sie auf www.mi.com

Allgemeine Spanne: gemessen bei Windstille und 25 °C, voll geladenem Fahrrads und einer gleichmäßigen Fahrgeschwindigkeit von 12 km/h auf glatter Oberfläche und einer Ladung von 75 kg.

Akkuladegerät

Modell	LI-0844200200NA
Eingang	100 – 240 V~, 2,5A (max.), 50/60 Hz
Ausgang	42.0 V=== 2.0 A, 84 W
Hersteller	Shenzhen AMC Technology Co., Ltd.
Adresse	Building 11, Dragon River Industrial Zone, Yeung Tin Ave, Lung Guang, Shenzhen, China

Sicherheitshinweise

Akku und Laden

- Die Betriebstemperatur für das Laden liegt zwischen 0 °C und 45 °C und für das Entladen zwischen -20 °C und 60 °C.
- Dieses Ladegerät ist nur für den Betrieb im Innenbereich vorgesehen. Legen Sie den Akku nicht in eine Flüssigkeit (säurehaltig oder alkalisch); Halten Sie ihn trocken und fern von Regen und hohen Temperaturen.
- Die Pole des Akkus dürfen NICHT gegenpolig angeschlossen werden.
- Akku nicht verbrennen, zerlegen, wieder zusammenbauen oder zerstören.
- Laden Sie mit dem originalen oder autorisierten Ladegerät auf. Die maximale Ladezeit sollte 6 Stunden betragen und der Ladestrom sollte weniger als 2 A sein. Die missbräuchliche Verwendung anderer Akkutypen kann zum Bersten führen und Verletzungen und Sachschäden verursachen.
- Akku an einem kühlen, trockenen Ort verwahren und für eine bessere Wartung alle 2 Monate für 2 Stunden aufladen.
- Befolgen Sie immer die Anweisungen in der Bedienungsanleitung zum Laden des Akkus.
- Verwenden Sie zum Laden des Akkus nicht das ungeprüfte Ladegerät, das nicht auf den angegebenen Typ und die angegebene Spannung zutrifft. Das Ladegerät kann einen Lithium-Ionen-Akku laden (36 VDC, max. Kapazität: 5.800 mAh (Einzelzelle), entspricht IEC 62133).
- Nicht für nicht wiederaufladbare Batterien verwenden, da diese überhitzen und bersten können.
- Die Ladegeräte sind nicht zum Aufladen von Autobatterien vorgesehen.
- Verhindern Sie, dass Fremdkörper während des Gebrauchs und der Lagerung in das Ladegerät gelangen. Verhindern Sie, dass Wasser und andere Flüssigkeiten eindringen, sonst kann ein Kurzschluss entstehen. Halten Sie den Akku während des Ladevorgangs gut belüftet. Laden Sie den Akku nicht in einem geschlossenen Bereich, in Umgebungen mit hohen Temperaturen oder unter direkter Sonneneinstrahlung. Vermeiden Sie Flammen, Funken und explosive Gase. Bewahren Sie das Ladegerät an einem kühlen und trockenen Ort auf, wenn es nicht benutzt wird.
- Wenn Sie laden, legen Sie den Akku zuerst ein und verbinden Sie dann das Ladegerät mit dem Netzteil. Wenn der Akku vollständig geladen ist, trennen Sie zuerst das Netzteil und dann den Akkuanschluss.
- Wenn die Anzeige grün leuchtet, schalten Sie das Netzteil rechtzeitig aus. Schließen Sie das Ladegerät nicht lange ohne Spannung an einen Wechselstrom an.
- Wenn ein Geruch auftritt, die Anzeige einen Fehler anzeigt oder sich das Gehäuse des Ladegeräts während des Ladevorgangs überhitzt, beenden Sie den Ladevorgang sofort oder wenden Sie sich zur Reparatur an den offiziellen Händler, oder wenden Sie sich an den Kundendienst um Hilfe.
- Wenn möglich, nehmen Sie das Ladegerät nicht auf dem Fahrrad mit. Wenn erforderlich, können Sie das Ladegerät in eine Werkzeugkiste mit entsprechender Stoßdämpfung legen und dann die

- Werkzeugkiste mit dem Fahrrad mitführen.
- Zerlegen oder ersetzen Sie keine Komponenten im Ladegerät ohne Zustimmung. Wenn das Netzkabel beschädigt ist, muss dieses vom Hersteller selbst oder von einer herstellereigenen Reparatur-Werkstatt oder von ähnlich qualifizierten Personen ersetzt werden, da so Gefahren für Ihre Gesundheit ausgeschlossen werden können.
 - Schließen Sie das Ladegerät direkt an eine Stromquelle an. Verwenden Sie niemals Verlängerungskabel.
 - Vermeiden Sie eine Umkehrladung.
 - Wenn die Leistung der Akkus deutlich abnimmt, ist es an der Zeit, sie auszutauschen.
 - Bewahren Sie elektrische Geräte außerhalb der Reichweite von Kindern und gebrechlichen Personen auf. Lassen Sie diese Personengruppen die Geräte nicht ohne Aufsicht benutzen.
 - Dieses Gerät ist für Kindern ab einem Alter von 8 und Personen geeignet, die körperlich, sensorisch oder geistig behindert sind oder nicht über ausreichend Erfahrung oder Kenntnisse verfügen, wenn sie eine Beaufsichtigung oder Anweisung zur Nutzung des Geräts im Hinblick auf Sicherheit erfahren haben und wissen, welche Gefahren auftreten können.
 - Diese Anweisungen sind auch in anderem Format verfügbar:
<http://www.amc.tech/download/>

Radfahren

- Radfahren birgt das Risiko von Verletzungen und Schäden am Fahrrad, Sie sollten die Verantwortung für dieses Risiko übernehmen. Zu Ihrer Sicherheit befolgen Sie bitte die Radfahrregeln mit der richtigen Benutzung des Fahrrads und führen Sie regelmäßig die Wartung durch, was das Verletzungsrisiko verringern kann. Dieses Handbuch enthält viele Warnhinweise und Vorsichtshinweise zu den Folgen der Nichtbeachtung der Wartung oder Überprüfung Ihres Fahrrades und der Nichtbeachtung sicherer Radfahrpraktiken.

Wie alle mechanischen Bauteile unterliegen Elektrofahrräder einem Verschleiß und einer hohen Belastung. Verschiedene Materialien und Bauteile können auf Verschleiß oder Beanspruchung unterschiedlich reagieren. Wenn die Nutzungsdauer eines Bauteils abgelaufen ist, kann es plötzlich ausfallen und Personenschäden verursachen. Risse, Kratzer oder Farbveränderungen in den hochbelasteten Bereichen deuten darauf hin, dass die Nutzungsdauer des Bauteils abgelaufen ist und es ersetzt werden sollte. Wenn das Fahrrad durch eine Kollision beschädigt wurde, wird empfohlen, sofort einen offiziellen Händler zur Inspektion und Wartung aufzusuchen. Der Benutzer ist möglicherweise nicht in der Lage, die Schäden zu sehen, die durch Stöße auf die Bauteile aus Verbundwerkstoffen verursacht werden, die zu einem Folgeunfall und zu Verletzungen führen können.

1. Überprüfen Sie vor dem Gebrauch die vorderen und hinteren Bremsen und stellen Sie sie gegebenenfalls ein. Die Vorderbremse wird über den linken und die Hinterbremse über den rechten Bremshebel betätigt. Nach der richtigen Einstellung der Bremsen sollte das Fahrrad zuverlässig bremsen, wenn der Radfahrer sowohl den linken als auch den rechten Bremshebel zur Hälfte betätigt. Bei übermäßigem Verschleiß der Bremsbeläge müssen diese rechtzeitig ausgetauscht werden.

2. Überprüfen Sie vor dem Gebrauch des Fahrrads, ob die Kette ordnungsgemäß geschmiert ist. Drehen Sie das Pedal von Hand und prüfen Sie, ob die Kettenglieder leichtgängig und korrosionsfrei sind. Wenn die Kette verrostet oder schwergängig ist, geben Sie eine angemessene Menge an Schmiermittel darauf, oder ersetzen Sie die Kette, falls erforderlich.

3. Überprüfen Sie vor dem Fahren des Fahrrads den Reifendruck, die Lenkerbewegung, die Drehung des Vorder- und Hinterrads, die elektrische Schaltung, den Akkustand und den Betriebszustand des Motors sowie die Beleuchtung, die Klingel und die Befestigungselemente.

(1) Ein niedriger Reifendruck erhöht die Reibung zwischen dem Reifen und der Fahrbahnoberfläche. Dies erhöht den Reifenverschleiß und reduziert somit die Gesamtleistung. Es wird sich auch

negativ auf das Fahrverhalten und die Lenkung des Fahrrads auswirken und damit den Komfort und die Sicherheit beeinträchtigen. Wenn der Reifendruck zu niedrig ist, pumpen Sie die Reifen sofort auf. Der empfohlene Reifendruck beträgt 35-45 PSI.

(2) Wenn der Lenker festsitzt oder sich nicht leichtgängig dreht, sollte er rechtzeitig eingestellt oder geschmiert werden. Verwenden Sie Fette auf Lithium- / Kalziumbase als Schmiermittel. Lösen Sie zuerst die Kontermutter der Vordergabel und drehen Sie dann den oberen Block der Vordergabel. Sobald die Einstellung wie gewünscht erfolgt ist, ziehen Sie die Kontermutter der Vorderradgabel an.

(3) Wenn sich das Vorder- und Hinterrad aufgrund von Reibung nicht leicht drehen, steigt der Stromverbrauch des Fahrrads und die Fahrleistung sinkt. Um Ausfälle zu vermeiden, stellen Sie sicher, dass das Fahrrad rechtzeitig geschmiert und gewartet wird. Verwenden Sie Fette auf Lithium- / Kalziumbase als Schmiermittel. Wenn die Nabe nicht einwandfrei funktioniert, ersetzen Sie die Lager oder die gesamte Nabe. Wenn der Motor ausfällt, muss er von einem autorisierten Fachhändler repariert werden.



(4) Schalten Sie das Fahrrad ein, wenn Sie die elektrische Schaltung auf Durchgang prüfen. Überprüfen Sie, ob alle Anschlüsse fest eingesteckt sind und alle Sicherungen fehlerfrei funktionieren. Überprüfen Sie insbesondere, ob die Leistung der Batterieklemmen optimal ist und ob der Kabelstrang ordnungsgemäß mit der Batterie verbunden ist. Lösen Sie alle Probleme rechtzeitig.

(5) Überprüfen Sie vor der Fahrt, ob der Akkuladestatus für die zu erwartende Kilometerzahl ausreichend ist. Wenn der Akkuladestatus nicht ausreicht, bitten wir Sie, die Leistung des Fahrrads durch Pedalieren zu ergänzen, um eine Unterspannung der Batterie zu vermeiden.

(6) Überprüfen Sie vor der Fahrt, ob der Motor ordnungsgemäß funktioniert. Starten Sie den Motor und passen Sie seine Drehzahl an, um den Motor visuell zu überprüfen und anzuhören. Wenn es ein ungewöhnliches Verhalten gibt, sollte es rechtzeitig repariert werden.

(7) Überprüfen Sie vor der Fahrt, ob die Lichter und Klingel ordnungsgemäß funktionieren, insbesondere vor der Nachfahrt. Das Vorderlicht soll hell sein und sein Lichtstrahl sollte in einer Entfernung von 5-10 Metern vor dem Fahrrad leuchten. Die Klingel soll laut klingeln, und das Armaturenbrett sollte normal funktionieren.

(8) Überprüfen Sie vor der Fahrt, ob alle Teile ordnungsgemäß befestigt sind. Zum Beispiel Lenker, Lenkerstütze, Sattel, Sattelstütze, Vorderrad, Hinterrad, Kurbelachse, Kontermutter und Pedale. Wenn ein Teil lose ist oder verloren ging, sollte es sofort angezogen oder ersetzt werden. Die empfohlenen Drehmomentsangaben sind: Lenkerstütze 18-20 N.m, Sattel 18-25 N.m, Lenker 6-8 N.m, Vorderrad 50-60 N.m, Hinterrad 35-45 N.m, Kurbelachsmutter 35-50 N.m, Pedale 35-45 N.m.

- Wie jede andere Sportart birgt auch Radfahren das Risiko von Verletzungen und Schäden am Fahrrad. Mit der Entscheidung, ein Fahrrad zu fahren, übernehmen Sie die Verantwortung für dieses Risiko. Daher müssen Sie die Regeln des sicheren und verantwortungsvollen Fahrens und der richtigen Verwendung und Wartung kennen und anwenden. Durch die richtige Verwendung und Wartung Ihres Fahrrads verringert sich das Verletzungsrisiko.
- Die Kombination des Sicherheitswarnsymbols  und des Wortes WARNUNG weist auf eine möglicherweise gefährliche Situation hin, die, wenn sie nicht vermieden wird, zu schweren Verletzungen oder Tod führen könnte.
- Die Kombination des Sicherheitswarnsymbols  und des Wortes VORSICHT weist auf eine möglicherweise gefährliche Situation hin, die, wenn sie nicht vermieden wird, zu leichteren oder mittelschweren Verletzungen führen könnte, oder aber ist eine Warnung gegen unsichere Fahrpraktiken.
- Das Wort VORSICHT ohne das ohne das Sicherheitswarnsymbol zeigt eine Situation, die, wenn sie nicht gemieden wird, zu ernsthaften Schäden am Fahrrad oder Aufhebung der Garantie führen kann.
- Viele der Warnungen und Vorsichtsmaßnahmen besagen: „Sie können die Kontrolle verlieren und fallen“. Da jeder Sturz zu schweren Verletzungen oder sogar zum Tod führen kann, werden diese Warnhinweise vor möglichen Verletzungen oder zum Tod nicht immer erwähnt.

- Lesen Sie bitte den Warnhinweis auf dem Lenker: Vergewissern Sie sich vor jeder Fahrt, dass das Lenkerstützenscharnier angemessen und sicher befestigt ist.
- Da es nicht möglich ist, jede Situation oder jeden Zustand, der während des Radfahrens auftreten kann, vorherzusagen, stellt diese Bedienungsanleitung nicht in allen Situationen einen sicheren Gebrauch des Fahrrads dar. Mit dem Gebrauch eines Fahrrades sind Risiken verbunden, die nicht vorhergesehen oder vermieden werden können und die alleinige Verantwortung für diese trägt der Fahrer.
- Zusätzliche Sicherheits-, Leistungs- und Wartungsinformationen für bestimmte Komponenten wie Federung oder Pedale an Ihrem Fahrrad oder für Zubehör wie Helme oder Lampen, die Sie kaufen, sind möglicherweise ebenfalls verfügbar. Stellen Sie sicher, dass Sie alle Herstellerunterlagen erhalten, die zu Ihrem Fahrrad oder Zubehör gehören.
- Wenn Sie Fragen haben, wenden Sie sich bitte an den Fahrradhändler oder den Hersteller, um detaillierte Informationen zu erhalten.
- Erst wenn Sie dieses Handbuch sorgfältig durchgelesen und die Produkteigenschaften verstanden haben, können Sie das Fahrrad fahren.
- Nicht eingewiesenen Personen ist es nicht gestattet, dieses Produkt zu verwenden.
- Überprüfen Sie vor der Fahrt das Spannungsmesskabel, die Tasten und die Datenanzeige.
- Überprüfen Sie vor der Fahrt den Reifendruck (empfohlen: 35–45 psi).
- Tragen Sie beim Fahren einen Helm und halten Sie sich an die Verkehrsregeln.
- Dieses Fahrrad ist für den Gebrauch auf gepflasterten städtischen Straßen gedacht. Vom Gebrauch auf anderem Gelände wird abgeraten, um Gefahren zu vermeiden.

Lagerung und Wartung

- Es wird empfohlen, das Fahrrad mit warmem Wasser und einem Schwamm zu reinigen. Bei der Verwendung von speziellen Reinigungsprodukten sind die Produkthanweisungen zu beachten. Verwenden Sie zur Reinigung des Fahrrads keine Säure, Schmieröl, Hochtemperaturfett, Bremsenreiniger oder andere scharfe Reinigungsmittel.
- Reinigen Sie das Fahrrad nicht mit hohem Wasserdruck, um einen Kurzschluss der elektrischen Anlage zu vermeiden.
- Empfohlenes Wartungsintervall: mindestens einmal jährlich nach den ersten 100 Meilen. Bitte überprüfen Sie die Beschaffenheit und den Zustand der Reifen und Felgen, stellen Sie die Bremskabel ein und überprüfen Sie den Kettenantrieb. Bitte prüfen Sie sorgfältig, ob die folgenden Teile richtig angezogen sind: Lenkerstütze, Sattel, Sattelstütze, Vorderrad, Hinterrad, Kurbelachsmutter, Pedale.
Nach 200 bis 400 Meilen überprüfen Sie bitte die Bremsbeläge, Ketten, Kettenräder und Felgen auf Verschleiß. Achten Sie außerdem darauf, dass alle verschraubten Teile richtig angezogen sind. Führen Sie alle 700 Meilen eine größere Wartung zur Reparatur, Demontage, Inspektion, Reinigung und Anwendung von Schmieröl durch. Es wird empfohlen, Verbrauchsteile wie Naben, Pedale, Bremsen und Zahnräder alle 700 Meilen zu ersetzen.
- Wenn das Fahrrad mit Wasser in Berührung kommt, insbesondere mit dem Schmelzwasser mit Salz in (Im Winter streuen viele Städte nach dem Schneefall die Straßen mit Salz, um das Einfrieren der Straßen zu verhindern), reinigen Sie das Fahrrad rechtzeitig, um Verrostung von Metallteilen und Schäden an den lackierten Teilen zu vermeiden. Nach längerer Benutzung des Fahrrads sollte es gemäß den Anweisungen in der Bedienungsanleitung überprüft und eingestellt werden. Anziehen und Schmieren sind unerlässlich. Überprüfen Sie, ob sich Teile gelöst haben, und stellen Sie sicher, dass sich der Kettenantrieb leichtgängig bewegt. Nach dem Schmieren der Kette wischen Sie überschüssiges Schmiermittel ab. Geben Sie eine kleine Menge Schmieröl auf das Schwungrad. Die Reifen müssen auf den richtigen Reifendruck aufgepumpt werden, um den Fahrkomfort und die Sicherheit sowie die Nutzungsdauer der Reifen nicht zu beeinträchtigen. Die Bremsen müssen regelmäßig überprüft werden, um die Sicherheit des Radfahrers zu gewährleisten. Führen Sie bei

- auf tretenden Problemen sofort die erforderliche Einstellung oder Reparatur durch.
- Stellen Sie das Fahrrad nach dem Fahren an einen regengeschützten Ort ohne direkte Sonneneinstrahlung.
 - Überprüfen Sie den Riemen regelmäßig. Wenn er abgenutzt ist, ersetzen Sie den Riemen.
 - Überprüfen Sie regelmäßig die Schrauben und Anschlüsse, um sicherzustellen, dass alle Teile sicher montiert sind.
 - Empfohlenes Drehmoment (Einheit: kgf·cm) 60–80 für Lenkerschrauben; 175–200 für Lenkerstützschrauben; 175–250 für Sattelschrauben; 320–450 für Radmuttern.
 - Die übliche Spannung an einer Kette beträgt ca. 2 cm beim Drücken auf die Kette von oben und unten. Wenn die Bewegung 2 cm überschreitet, passen Sie die Spannung an oder wenden Sie sich an den Händler.
 - Wenn der Motor nicht läuft, sollten Sie versuchen den Staub und das Fett von der Oberfläche zu entfernen. Halten Sie den Motor sauber und verhindern Sie, dass Öl und Wasser eindringen. Sprühen Sie kein Wasser direkt auf den Motor.
 - Überprüfen Sie die Vollständigkeit des Ausgangsterminals am Motor. Falls sich der Motor überhitzt, einen Geruch abgibt, raucht, seltsame Geräusche macht oder eine Störung aufweist, stellen Sie die Verwendung sofort ein und wenden Sie sich an den Händler. Versuchen Sie nicht, den Motor selbst zu zerlegen.
 - Versuchen Sie nicht, den Voltmeter selber zu ändern.
 - Ersetzen Sie keine Bauteile durch nicht Original-Teile, insbesondere keine sicherheitskritischen Bauteile der Bremsanlage.
 - Die Felgen sind Verschleißteile. Wenn eine Felge verformt, gebrochen oder beschädigt ist, sollte sie sofort ausgetauscht werden. Die Bremsfläche der Felgen verschlechtert sich nach einer gewissen Zeit der Benutzung der Felge allmählich. Sobald die Oberfläche bündig mit der Felgenverschleißanzeige (schwarze Nut) ist, sollte die Felge sofort ausgetauscht werden. Die Funktion der Speichen besteht darin, die Nabe mit der Felge zu verbinden und eine bestimmte Spannung aufrechtzuerhalten. Die Speichenspannung beeinflusst die Vorwärtsbeweglichkeit des Fahrrads. Bitte überprüfen Sie die Speichen regelmäßig.
 - Der Benutzer sollte Verbrauchsmaterial-Ersatzteile wie Schläuche, Reifen und Bremsbeläge zur Hand haben. Aufgrund der Komplexität der elektrischen Schaltung ist es jedoch nicht empfehlenswert, eines der Teile selbst auszutauschen.
 - Es wird nicht empfohlen, nicht Original-Zubehör wie Kindersitze und Gepäckträger zu verwenden. Dieses Fahrrad hat keine Anhängerverbindung. Bitte installieren Sie keinen externen Anhänger. Schäden am Fahrrad oder Personenschäden durch montierte, nicht Original-Zubehörteile liegen in der alleinigen Verantwortung des Benutzers.
 - Jedes Ersetzen, Hinzufügen oder Entfernen von Zubehör, das die Leistung des Fahrrads beeinträchtigt, gilt als Änderung. Dies gilt insbesondere für den Austausch des Motors, den Einbau externer Akkus, das Hacken in den Bordcomputer oder die Änderung von Daten. Änderungen am Fahrrad dürfen nur in Übereinstimmung mit den örtlichen Straßenverkehrsvorschriften vorgenommen werden. Bitte beachten Sie, dass Sie keinen Anspruch auf kostenlosen Kundendienst haben, wenn Änderungen am Fahrrad vorgenommen werden.

Die Oberfläche des Fahrrads erzeugt keine hohen Temperaturen und hat keinen Einfluss auf den menschlichen Körper.

Folgende Aussage:

Wir weisen darauf hin, dass der gewichtete A-Schalldruckpegel am Ohr des Radfahrers weniger als 70 dB (A) beträgt.

Motor

- Beim Abwärtsfahren oder auf nicht gepflasterten Wegen beschränken Sie die Geschwindigkeit auf weniger als 15 km/h und verwenden Sie nicht den erweiterten Modus.
- Vermeiden Sie Kollisionen bei der Verwendung des Motors und halten Sie die Welle gut geschmiert.
- Alle Stromkreise und Anschlüsse des Motors werden von Fachleuten entworfen und hergestellt. Versuchen Sie nicht, diese abzuändern.
- Vermeiden Sie bei Radfahren im Regen solche Stellen, an denen die Motorwelle unter Wasser stehen könnte.

Bremse

- Prüfen Sie die Bremse, bevor Sie losfahren.
- Wenn eine Bremsung erforderlich ist, betätigen Sie zuerst die Hinterradbremse.
- Überprüfen Sie regelmäßig den Verschleiß des Bremsbelags. Ersetzen Sie den Belag, wenn der Verschleiß des Belags mehr als ein Drittel beträgt.

Zertifikationen



Vertretung in Europa: Xiaoma Vacation GmbH

Adresse: Grünstr. 5, 40212 Düsseldorf, Deutschland

Hiermit bestätigt, iRiding (Xiamen) Technology Co., Ltd., dass das Funkgerät des Typs XMDZLZXC01QJ mit der Verordnung 2014/53/EU in Einklang steht. Der vollständige Wortlaut der EU-Konformitätserklärung ist unter der folgenden Internetadresse abrufbar:

<http://www.mi.com/global/service/support/declaration.html>

Jintong Weng, Quality Engineer, Mar.2019, Xiamen China



Alle mit diesem Symbol gekennzeichneten Produkte sind Elektroschrott und Elektrogeräte (WEEE entsprechend EU-Richtlinie 2012/19/EU) und dürfen nicht mit unsortiertem Haushaltsmüll vermischt werden. Schützen Sie stattdessen Ihre Mitmenschen und die Umwelt, indem Sie Ihre zu entsorgenden Geräte an eine dafür vorgesehene, von der Regierung oder einer lokalen Behörde eingerichtete Sammelstelle zum Recycling von Elektroschrott und Elektrogeräten bringen. Eine ordnungsgemäße Entsorgung und Recycling helfen, negative Auswirkungen auf die Gesundheit von Umwelt und Menschen zu vermeiden. Wenden Sie sich bitte an den Installateur oder lokale Behörden, um Informationen zum Standort und den allgemeinen Geschäftsbedingungen solcher Sammelstellen zu erhalten.

RoHS

Dieses Produkt ist RoHS-zertifiziert.

Translation of the original instructions

Hergestellt für: Xiaomi Communications Co., Ltd.
Hersteller: Iridding (Xiamen) Technology Co., Ltd.
(ein Unternehmen von Mi Ecosystem)
Address: Unit 01-07, No.97-99 8/F, Anling 2rd, Huli District, Xiamen, Fujian Province, China
Weitere Informationen finden Sie auf www.mi.com

ПРЕДУПРЕЖДЕНИЕ!

Ознакомьтесь с мерами предосторожности и инструкциями по технике безопасности и сохраните их для использования в будущем. Несоблюдение инструкций, содержащихся в руководстве пользователя, может привести к поражению электрическим током, возгоранию и/или серьезным травмам.

Описание изделия

Комплектующие

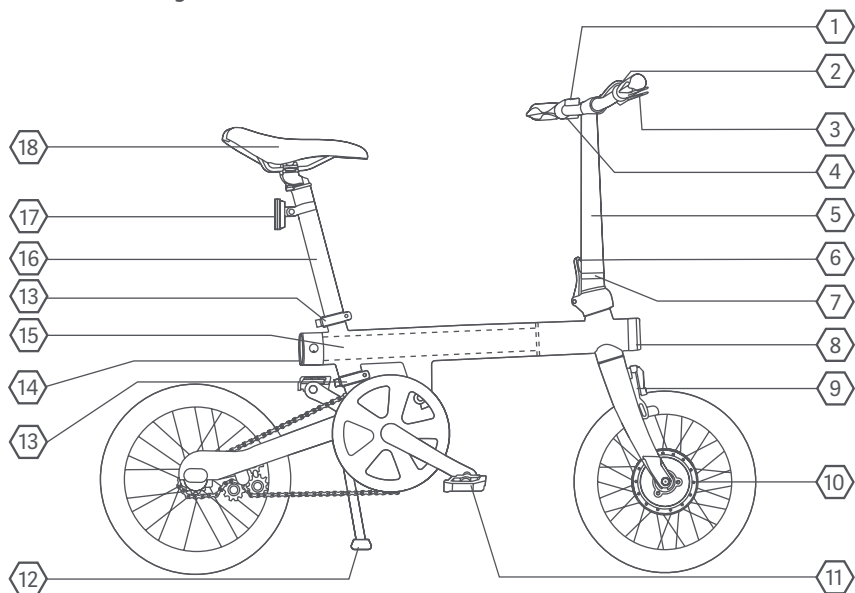

1 Приборная панель

3 Тормозная ручка

5 Рулевая стойка

7 Зажим

9 Передний тормоз

11 Педаль

13 Зажим подседельного штыря

15 Аккумулятор

17 Отражатель

2 Манетка переключения

4 Руль

6 Шарнир рулевой стойки

8 Передний фонарь

10 Мотор

12 Подножка

14 Задний фонарь

16 Подседельный штырь

18 Седло

Аксессуары



Руководство
пользователя
x 1



Гарантийное
уведомление
x 1



Педаля
x 1



Зарядное
устройство
x 1



открытый гаечный
ключ 15 мм
x 1



шестигранный
ключ 5 мм
x 1

Руководство по началу эксплуатации

Установка рулевой стойки

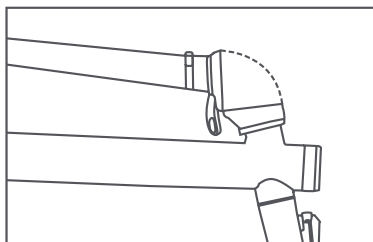

1. Установите рулевую стойку
Удерживая шарнир, приведите рулевую стойку в вертикальное положение. Убедитесь, что стойка надежно соединена с рамой.

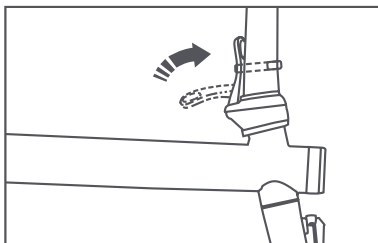

2. Установите и закрепите рулевую стойку
Передвиньте вперед шарнир рулевой стойки до плотной фиксации. Вращайте зажим против часовой стрелки, пока он не будет надежно закреплен.

T² Регулировка высоты руля

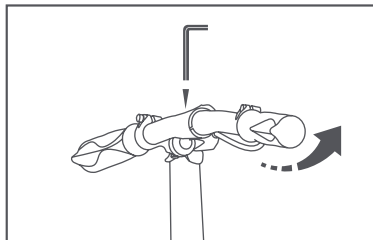

С помощью шестигранного ключа на 5 мм ослабьте два винта на руле. Отрегулируйте руль до нужного положения, а затем затяните винты.

Велосипедисты могут по-разному ощущать рулевое управление и торможение. Пожалуйста, протестируйте велосипед в безопасной среде, прежде чем ездить на нем по дорогам общего пользования.



шестигранный
ключ 5 мм

T³ Установка стойки сиденья

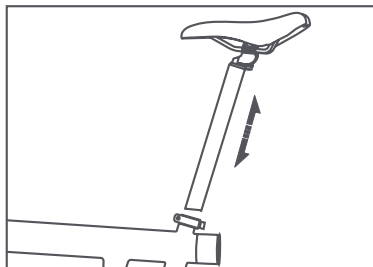

Вставьте стойку сиденья в раму, установив сиденье в соответствующем направлении. Высота стойки сиденья должна быть между отметками максимальной и минимальной высоты.

T³ Установка и складывание педалей

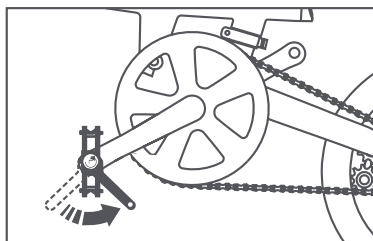

1. Установка педалей

Для установки педалей используйте гаечный ключ на 15 мм. (Примечание: При установке левой педали поворачивайте ось педали против часовой стрелки, а правой педали – по часовой стрелке.)



открытый гаечный
ключ 15 мм



Левая педаль



Правая педаль

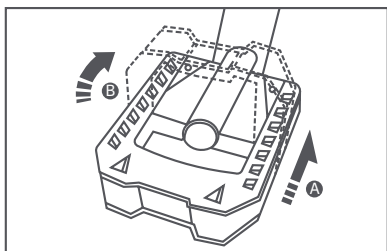

2. Складывание педалей

А. Прижмите педали внутрь к велосипеду.

В. Поверните педали вверх или вниз, чтобы сложить их.



Регулировка высоты седла

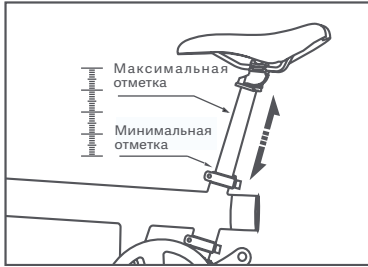

Ослабьте верхние и нижние зажимы стойки сиденья, чтобы настроить его на нужную вам высоту, а затем надежно затяните их снова. При регулировке высоты сиденья отметка минимальной вставки не должна быть выше верхнего края зажима стойки сиденья. Высота сиденья и руля должна быть отрегулирована перед использованием таким образом, чтобы обеспечить комфортное положение во время езды и снизить утомление. Высота сиденья и высота руля индивидуальны для каждого человека. При

идеальной высоте сиденья велосипедист должен быть в состоянии полноценно встать на одну ногу, чтобы удерживать велосипед в вертикальном положении. При идеальной высоте руля предплечья велосипедистов находятся практически на одном уровне с рукоятками руля, за счет чего расслабляются плечи и руки. Однако, регулируя высоту сиденья и руля, сначала убедитесь, что отметка минимальной вставки не расположена выше верхнего края зажима стойки сиденья. Убедитесь, что зажимы стойки сиденья затянуты должным образом после регулировки высоты. Зажимы стойки сиденья должны быть затянуты с моментом более 7 N.m.

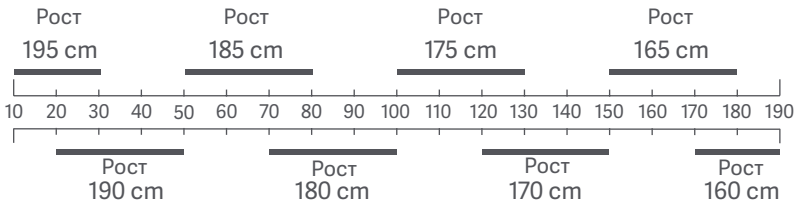

Начало использования

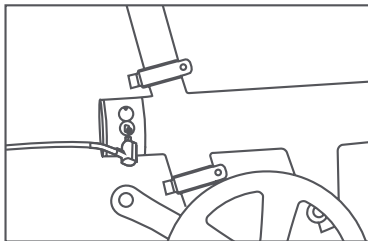

1. Зарядка

При первом использовании убедитесь, что велосипед полностью заряжен. Для зарядки велосипеда используйте зарядное устройство, входящее в комплект. Во время зарядки индикатор горит красным цветом, при полной зарядке – зеленым.



2. Включение

Чтобы включить велосипед, нажмите и удерживайте кнопку питания (A) в нижней части приборной панели в течение 2 секунд.

Инструкции по использованию

1. Складывание и раскладывание рулевой стойки

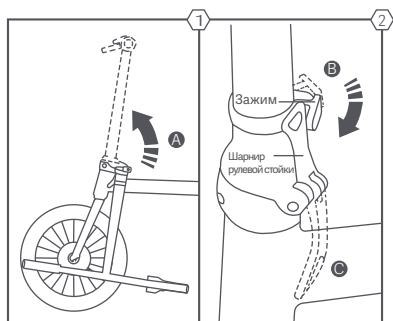

Шаг 1. Чтобы разложить рулевую стойку, удерживая левую рукоятку руля, переверните стойку. Поднимайте стойку вверх до полного касания двух сторон защелки рулевой стойки (см. рис.1 А).

Шаг 2. Чтобы заблокировать защелку, удерживайте рычаг, соединенный с нижней частью петли, затем поверните его вверх, пока рычаг не коснется пластикового зажима в нижней части стойки ручки (см. рис.2 В).

Шаг 3. Чтобы зафиксировать защелку, поворачивайте пластмассовый зажим на руле по часовой стрелке до упора. Убедитесь, что крючок на пластиковом зажиме полностью зацепился за рычаг (см. рис.2 С).

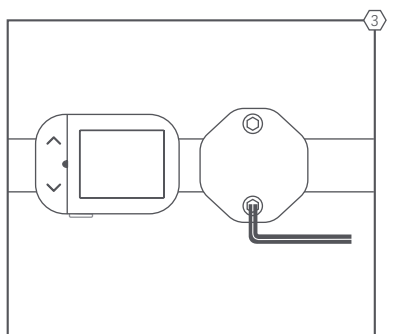

Шаг 4. Для лучшей упаковки рукоятки не зафиксированы прочно во время транспортировки. После того, как шарнир стойки будет заблокирован и защелка зафиксирована, установите руль в правильное положение и заблокируйте 2 болта сверху шестигранным ключом на 5 мм. Рекомендуемый крутящий момент - 20-30 Ньютон-метров (см. рис.3).

Шаг 5. Убедитесь, что рукоятки полностью заблокированы.

Шаг 6. Чтобы сложить стойку, поверните пластмассовый зажим на стойке по часовой стрелке. Затем поворачивайте рычаг вниз, пока руль не коснется передней вилки.

2. Складывание и раскладывание рамы

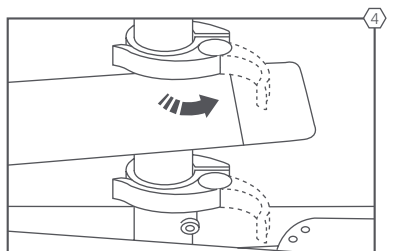

Ослабьте верхний и нижний зажимы подседельного штыря. Потяните рычаг зажима подседельного штыря против часовой стрелки (см. рис.4).

3. Складывание велосипеда

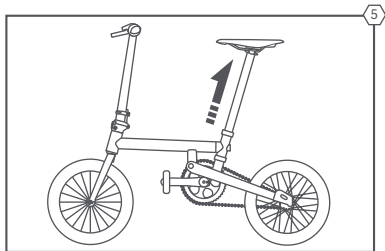

Шаг 1. Потяните подседельный штырь вверх, пока не увидите минимальную отметку, затем зафиксируйте верхний зажим сиденья (см. рис.5).

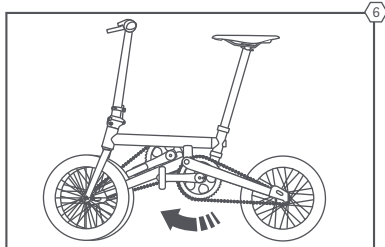

Шаг 2. Удерживая опору сиденья, слегка приподнимите заднее колесо над землей, затем поверните заднее колесо вперед (см. рис.6), пока магнит на заднем колесе не коснется рамы спереди. Избегайте ударов по подставке для ног или педали.

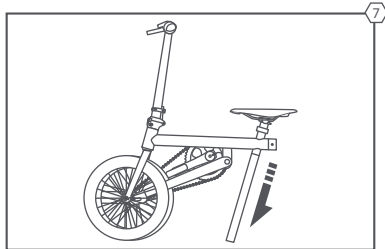

Шаг 3. Возьмите раму одной рукой, затем ослабьте верхний зажим подседельного штыря и надавите сиденье до упора вниз, пока нижняя часть подседельного штыря не коснется земли (см. рис.7).

Шаг 4. Для раскладывания велосипеда выполните действия в обратном порядке
Примечание: Убедитесь, что верхний и нижний зажимы подседельного штыря надежно закреплены.

4. Предупреждение саморазрядки

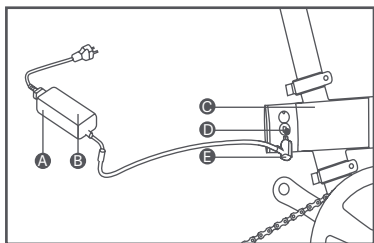

- A. Зарядное устройство
- B. Индикатор
- C. Съемная аккумуляторная батарея
- D. Разъем для зарядки
- E. Вилка

Явление разряда батареи называется саморазрядкой. Если батарея разряжена слишком сильно, происходит глубокая разрядка, что может привести к необратимому повреждению аккумуляторной батареи. Чтобы не сокращать срок службы аккумуляторной батареи, рекомендуется заряжать ее каждые два месяца, в период, когда велосипед не используется. Когда аккумуляторная батарея полностью заряжена, индикатор горит зеленым цветом. Перед каждой поездкой отключайте зарядное устройство от электросети.

Технические характеристики зарядки аккумулятора

Входное напряжение	100–240 В~
Макс. выходная мощность	84 Ватт
Макс. выходной ток	2 А

Зарядка аккумуляторной батареи

Съемный аккумулятор можно заряжать как с велосипедом, так и без него. Откройте резиновую крышку на разъеме зарядки и батарейном отсеке. Затем вставьте разъем в порт зарядки.

Проверка уровня заряда батареи

Чтобы проверить уровень заряда батареи, нажмите кнопку проверки питания на аккумуляторной батарее.

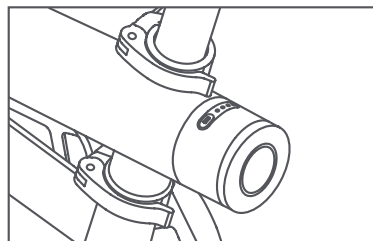
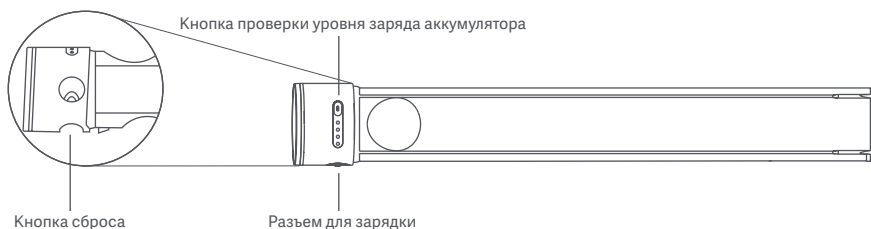

Состояние батареи и индикатора

Нажмите кнопку проверки питания. Заряд батареи можно проверить с помощью следующих индикаторов:

- 4 индикатора: около 76%–100%
- 3 индикатора: около 51%–75%
- 2 индикатора: около 26%–50%
- 1 индикатор: около 6%–25%
- 1 мигающий индикатор: около 5%

Для полной зарядки аккумулятора требуется менее 4 часов. При первой зарядке аккумуляторной батареи время зарядки не должно превышать 6 часов.

Аккумулятор переходит в режим хранения при заряде ниже 30 % или если велосипед не используется в течение 7 дней. Чтобы активировать батарею, подключите адаптер питания для зарядки или нажмите и удерживайте кнопку проверки питания, пока индикатор не загорится.

Рабочая Температура

Статус	Минимальная температура (°C)	Максимальная температура (°C)
Во время зарядки	0	45
Во время использования	-15	45
Хранение (не менее 80% от уровня заряда батареи)	-20	35

Велосипед больше нуждается в использовании педалей. При низкой температуре ($< 10^{\circ}\text{C}$) аккумулятор быстро разряжается и для его полной зарядки требуется больше времени. Кроме того, SoC (состояние заряда) уменьшается с падением температуры, а затем изменяются и индикаторы.

5. Установка и сьем аккумуляторной батареи

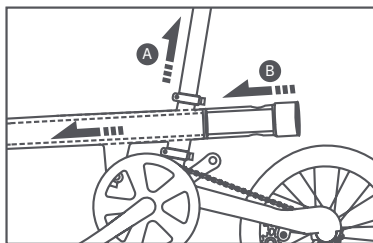

1. Установите аккумуляторную батарею

- A. Ослабьте верхний и нижний зажимы подседельного штыря, а затем извлеките штырь.
- B. Вставьте аккумуляторную батарею в раму, чтобы она была надежно закреплена.

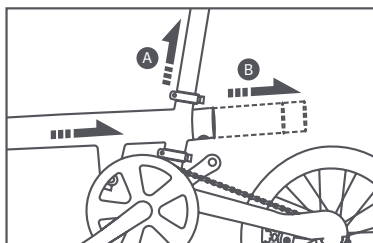

2. Извлеките аккумуляторную батарею

- A. Ослабьте верхний и нижний зажимы подседельного штыря, а затем извлеките штырь.
- B. Нажмите на зажим батареи и извлеките ее.

6. Основные функции

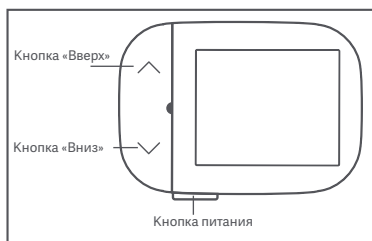

Включение и выключение

Нажмите и удерживайте кнопку питания в течение 2 секунд. Если аккумулятор не работает из-за низкого заряда батареи, зарядите аккумулятор перед включением питания на велосипеде.

Освещение

Нажмите и удерживайте кнопку «Вверх», чтобы включить или выключить передний и задний фонари. Нажмите и удерживайте нажатой кнопку «Вниз» чтобы включить или выключить передний и задний фонари.

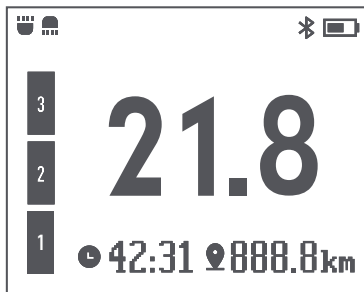

Гибридный режим

Нажмите кнопку питания, чтобы включить гибридный режим. Нажмите кнопку вверх/вниз в левой части панели приборов, чтобы переключиться между четырьмя режимами: без помощи педалей, первый уровень (небольшая помощь), второй уровень (помощь среднего уровня) и третий уровень (помощь высокого уровня).

Используемый в данный момент режим отображается оранжевым цветом. Когда заряд батареи опускается ниже 5%, система помощи автоматически отключается.

7. Подключитесь к приложению Mi Home

Продукт работает с Mi Home / Xiaomi Home*. Управляйте своим устройством в этом приложении.

Отсканируйте QR-код, чтобы скачать и установить приложение. Вы будете перенаправлены на страницу настройки подключения, если приложение уже установлено. Или выполните поиск по запросу "Mi Home / Xiaomi Home" в App Store, чтобы скачать и установить приложение.

Откройте приложение Mi Home / Xiaomi Home, нажмите "+" в правом верхнем углу и следуйте инструкциям по добавлению устройства.

* В Европе приложение называется "Xiaomi Home" (кроме России). Название приложения, которое отображается на вашем устройстве, должно быть принято по умолчанию.

Примечание. Версия приложения могла обновиться. Следуйте инструкциям для текущей версии приложения.



Устранение неполадок

Проблема	Решение
Не удается зарядить	Используйте оригинальное зарядное устройство.
Не удается включить	Низкий заряд аккумулятора, попробуйте перезарядить его.
Нет поддержки педалей	Уровень заряда аккумулятора составляет 5 % или меньше, поддержка не обеспечивается.
Не работает дисплей	Низкий заряд аккумулятора, попробуйте зарядить его.
Не работает фара	Низкий заряд аккумулятора, попробуйте зарядить его.
Не удастся правильно установить педаль	Есть две педали — левая и правая. Левая педаль закручивается против часовой стрелки, правая — по часовой.
Педаль издает странный звук	Для закручивания педали используйте инструмент.
Из шины утекает воздух	Шины и 16-дюймовые велосипедные детали можно отремонтировать поблизости.
Не удается извлечь аккумулятор	После снятия стойки сиденья нажмите и удерживайте кнопку над аккумулятором, чтобы извлечь его.
Заниженный показатель пробега	Температура ниже -5°C очень сильно влияет на емкость аккумулятора. Как только температура поднимется, емкость придет в норму. Это никак не отразится на сроке службы аккумулятора.
Стойка сиденья соскальзывает вниз	Вручную закрутите верхние и нижние зажимные винты на стойке сиденья, а затем затяните их гаечным ключом.

Технические характеристики

Наименование	Электрический велосипед
Модель	XMDZLZXC01QJ
Европейский стандарт	EN15194: 2017
Размеры	1290 × 540 × 1010 мм
Вес нетто	Около 15 кг
Максимальный вес (включая вес велосипедиста)	100 кг
Колесная база	908 мм
Рама	Складная рама из алюминиевого сплава
Вилка передней оси	Вилка из цельнолитого алюминиевого сплава
Подседельный штырь	Алюминий 33,9 × 680 мм
Кривошипно-шатунный механизм	Лопасть из стали 52T, шатун из алюминиевого сплава 170 мм.
Втулки	Встроенная 3-х скоростная планетарная втулка Shimano
Размер колеса	16 дюймов
Тормозная система	Переднее колесо: ободной тормоз; заднее колесо: роллерный тормоз Shimano IM31
Тип мотора	Передняя втулка
Длительная выходная мощность	250 W
Скорость вращения мотора	330 об/мин
Номинальный крутящий момент на выходном валу	7,3 н.м
Номинальное входное напряжение	36 V --- 2 A
Скорость отключения	25 км/ч
Защита от пониженного напряжения	30 V
Защита от перегрузки	15 A
Тип аккумулятора	18650 литий-ионный аккумулятор
Номинальная емкость	5800 мА·ч, 208,8 Вт/ч
Срок службы батареи	Около 45 км
Ограниченное напряжение зарядки	42 V
Время зарядки	Приблизительно менее 4 часов
Экран	TFT-экран, 1,77", 160 × 128 пикселей
Беспроводное подключение	Рабочая частота: 2402–2480 МГц, макс. мощность: 0,1 дБм

Дополнительные сведения см. на сайте www.mi.com

Обычный пробег: измерен при отсутствии ветра и температуре 25 °C на полностью заряженном велосипеде,двигающемся с постоянной скоростью 12 км/ч по гладкой поверхности с нагрузкой 75 кг.

Зарядное устройство

Модель	LI-0844200200NA
Вход:	100–240 В~, 2,5 А (макс.) 50/60 Гц
Выход:	42.0 V---2.0 А, 84 W
Изготовитель	Shenzhen AMC Technology Co., Ltd.
Адрес	Building 11, Dragon River Industrial Zone, Yeung Tin Ave, Lung Guang, Шэньчжэнь, Китай

Меры безопасности

Аккумулятор и зарядка

- Рабочая температура для зарядки находится в пределах от 0°C до 45°C, для разрядки – от -20°C до 60°C.
- Это зарядное устройство предназначено для использования только в помещении. Не оставляйте батарею в любой жидкости (кислой или щелочной). Берегите от влаги и никогда не подвергайте воздействию дождя и высокой температуры.
- Подключение обратной полярности батареи строго запрещено.
- Не сжигайте, не разбирайте, не пытайтесь собрать повторно, закоротить или уничтожить батарею.
- Зарядка производится только с оригинальным или разрешенным зарядным устройством. Максимальное время зарядки составляет 6 часов, при токе не выше 2 А. Использование других (неподходящих) типов батарей может привести к травмам и повреждениям из-за взрыва.
- Храните батарею в прохладном и сухом месте и заряжайте в течение 2 часов каждые 2 месяца по стандарту обслуживания.
- Всегда следуйте инструкциям, изложенным в руководстве пользователя для зарядки аккумулятора.
- Не используйте стороннее зарядное устройство, которое не относится к указанному типу и имеет иное напряжение, для зарядки аккумулятора. Зарядное устройство предназначено для литий-ионных батарей (36 В пост. тока; макс. емкость: 5800 мА·ч (один элемент); соответствие требованиям IEC 62133).
- Не используйте для одноразовых батарей, так как они могут перегреться и повредиться.
- Зарядные устройства не предназначены для автомобильных батарей.
- Не допускайте проникновения посторонних предметов а зарядное устройство при его использовании и хранении. Берегите устройство от попадания воды и других жидкостей во избежание короткого замыкания. Производите зарядку батареи в хорошо проветриваемом помещении. Не заряжайте батарею в закрытом помещении, в условиях высокой температуры, или под прямыми солнечными лучами. Не размещайте вблизи огня, искр, емкостей со взрывоопасными газами. Храните зарядное устройство в прохладном и сухом месте.
- Для зарядки вставьте батарею, а затем подключите зарядное устройство к источнику питания. Когда батарея полностью заряжена, отключите электропитание, а затем снимите разъем батареи.
- Своевременно отключайте устройство от питания, когда индикатор загорится зеленым. Не оставляйте зарядное устройство подключенным к сети переменного тока без нагрузки в течение длительного времени.

- Если появился посторонний запах, индикатор отображает сообщение об ошибке, или корпус зарядного устройства перегревается во время зарядки, немедленно прекратите зарядку или обратитесь к официальному дилеру для ремонта, (либо обратитесь в отдел послепродажного обслуживания).
- Старайтесь не возить зарядное устройство вместе с велосипедом. При необходимости, зарядное устройство можно положить в ящик для инструмента при условии надлежащей амортизации и возить набор инструментов на велосипеде.
- Запрещено разбирать или заменять любые компоненты в зарядном устройстве без разрешения. Если шнур питания поврежден, его замену во избежание опасных ситуаций должен выполнять производитель, сервисный центр или квалифицированный специалист.
- Подключайте зарядное устройство непосредственно к источнику электропитания. Никогда не используйте удлинители.
- Избегайте обратного заряда.
- Если эффективность батарей значительно снизилась, следует заменить их.
- Держите электрические приборы вне зоны досягаемости детей и физически слабых людей. Не позволяйте им использовать приборы без присмотра.
- Дети в возрасте от 8 лет и лица с ограниченными физическими, сенсорными или умственными способностями или недостаточным опытом и знаниями могут использовать этот прибор под наблюдением или после получения инструкций по технике безопасности и осознания возможных рисков.
- Эти инструкции также доступны в альтернативном формате:
<http://www.amc.tech/download/>

Использование

- Езда на велосипеде связана с риском получения травм и повреждения велосипеда, за которые фирма-производитель не отвечает. Для обеспечения безопасности следуйте правилам езды на велосипеде и надлежащего использования велосипеда, а также регулярно проводите техническое обслуживание. Это позволяет снизить риск получения травмы. В данном руководстве содержатся предупреждения и меры предосторожности, касающиеся последствий отсутствия своевременного обслуживания и инспекции велосипеда, и несоблюдения правил безопасной езды на велосипеде.
Как и все механические компоненты, электрические велосипеды подвержены износу и высоким нагрузкам. Различные материалы и компоненты могут по-разному реагировать на износ или повышенные нагрузки. Если срок службы компонента истек, он может внезапно выйти из строя и стать причиной травмы. Любые трещины, царапины или изменения цвета в зонах повышенной нагрузки указывают на то, что срок службы компонента истек, и его необходимо заменить. Если в результате столкновения произошло какое-либо воздействие на велосипед, рекомендуется немедленно обратиться к официальному дилеру для диагностики и обслуживания. Пользователь может не заметить повреждения, вызванные воздействием на детали, изготовленные из композитных материалов, а это может привести к повторной аварии и травме.
1. Перед использованием проверьте передние и задние тормоза и отрегулируйте их при необходимости. Передний тормоз управляется левой тормозной рукояткой, задний тормоз — правой. После регулировки тормозов надлежащим образом велосипед должен надежно тормозить, когда вы наполовину зажимаете обе тормозные ручки, левую и правую. При чрезмерном износе тормозных колодок их необходимо вовремя заменить.
 2. Перед использованием велосипеда проверьте, смазана ли цепь должным образом. Поверните педаль вручную и проверьте, плавно ли движется звенья цепи, и не подвержены ли они коррозии. Если цепь неподвижна или поражена коррозией, добавьте соответствующее количество смазки или замените цепь при необходимости.

3. Перед ездой на велосипеде проверьте давление в шинах, подвижность руля, вращение переднего и заднего колеса, электрическую цепь, уровень заряда батареи и рабочее состояние двигателя, а также фары, звонок и крепежные детали.

(1) Низкое давление в шинах увеличит трение между шиной и дорожной поверхностью. Это увеличит износ шины и тем самым сократит ее общий пробег. Это также негативно сказывается на управлении велосипедом и рулевым механизме, что, в свою очередь, снижает комфорт и безопасность. Если давление в шинах слишком низкое, немедленно подкачайте шины. Рекомендуемое давление в шинах 35—45 PSI.

(2) Если ручка руля застряла или не поворачивает плавно, она должна быть своевременно отрегулирована или смазана. Используйте смазку на основе кальция или лития. Сначала ослабьте шток передней вилки, затем поверните верхний блок передней вилки. Когда регулировки нужным образом затяните болты штока передней вилки.

(3) Если переднее или заднее колесо не может поворачиваться гладко из-за трения, энергопотребление велосипеда увеличится, а его пробег уменьшится. Чтобы предотвратить поломки, убедитесь, что велосипед смазан и был своевременно обслужен. Используйте смазку на основе кальция или лития. Если втулка колеса выходит из строя, замените подшипники или всю втулку. Если двигатель выходит из строя, он должен быть отремонтирован авторизованным дилером.

(4) Включите питание на велосипеде при проверке электрической цепи на электропроводность. Проверьте, все ли разъемы надежно подключены, и все ли предохранители работают нормально. В частности, проверьте, оптимально ли выходят клеммы аккумулятора, и правильно ли к нему подключена электропроводка. Решайте любые проблемы своевременно.

(5) Перед ездой на велосипеде проверьте, достаточно ли заряда батареи для ожидаемого пробега. Если уровня заряда батареи недостаточно, пожалуйста, дополнительно крутите педали, чтобы избежать недостаточного напряжения аккумулятора.

(6) Перед поездкой проверьте, работает ли двигатель должным образом. Запустите двигатель и настройте его скорость, чтобы визуально осмотреть и прослушать двигатель. Если наблюдается какое-то необычное поведение, велосипед нужно отремонтировать своевременно.

(7) Перед поездкой проверьте, работают ли фары и звонок должным образом, особенно при езде в ночное время. Передняя фара должна быть яркой, и ее световой луч должен освещать область в диапазоне 5—10 метров перед велосипедом. Звонок должен громко звонить, а приборная панель должна работать нормально.

(8) Перед ездой проверьте, правильно ли закреплены все детали. Например, руль, стойка руля, седло, стойка сиденья, переднее колесо, заднее колесо, кривошипная ось, гайки и педали. Если какая-либо деталь недостаточно затянута или потеряна, ее следует немедленно затянуть или заменить. Рекомендуемые характеристики крутящего момента: Стойка руля 18—20 N.m, седло 18—25 N.m, Руль 6—8 N.m, Переднее колесо 50—60 N.m, Заднее колесо 35—45 N.m, Болт крепления коленчатого вала кривошипа 35—50 N.m, Педали 35—45 N.m.

- Как и в других видах спорта, езда на велосипеде сопряжена с риском получения травмы и повреждения велосипеда. Выбирая езду на велосипеде, вы принимаете этот риск, следовательно, вам необходимо знать и соблюдать правила безопасной и ответственной езды, а также правильного использования и обслуживания велосипеда. Правильное использование и обслуживание велосипеда снижает риск получения травмы.
- Сочетание предупреждающего символа  и слова ПРЕДУПРЕЖДЕНИЕ указывает на потенциально опасную ситуацию, которая, если ее не избежать, может привести к серьезным травмам или смерти.
- Сочетание предупреждающего символа  и слова ОСТОРОЖНО указывает на потенциально опасную ситуацию, которая, если ее не избежать, может привести к травме легкой или средней тяжести, или является предупреждением об опасности.
- Слово ОСТОРОЖНО без предупреждающего символа указывает на ситуацию, которая, если ее не избежать, может привести к серьезным повреждениям велосипеда или аннулированию

гарантии.

- Многие предупреждения и меры предосторожности содержат фразу «вы можете потерять контроль и упасть». Поскольку любое падение может привести к серьезным травмам или даже смерти, предупреждение о возможной травме или смерти часто опускается.
- Прочитайте предупреждение, указанное на руле. Проверяйте надежность закрепления шарнира на рулевой стойке перед каждой поездкой.
- Так как все возможные ситуации или условия, которые могут возникнуть во время езды на велосипеде, предугадать невозможно, это руководство пользователя не описывает безопасное использование велосипеда в любых ситуациях. Существуют риски, связанные с использованием любого велосипеда, которые невозможно предугадать или которых невозможно избежать, и за которые производитель ответственности не несет.
- Дополнительная информация о безопасности, данные о производительности и обслуживании имеются для конкретных компонентов, таких как подвеска или педали велосипеда, или для таких аксессуаров, как шлемы или фары, которые вы покупаете. Убедитесь, что вы ознакомились во всеми инструкциями производителей, поставляемыми с вашим велосипедом или аксессуарами.
- Если у вас есть какие-либо вопросы, обратитесь за более подробной информацией к специалистам мастерской по ремонту велосипедов или к производителю.
- Ездить на велосипеде разрешается только после того, как вы внимательно прочтаете данное руководство и ознакомитесь с характеристиками изделия.
- Неинформированному пользователю использовать изделие запрещено.
- Перед поездкой проверьте проводку вольтметра, кнопки и дисплей.
- Перед поездкой проверьте давление в шинах (рекомендуется: 35–45 PSI).
- Езьте только в шлеме и соблюдайте правила дорожного движения.
- Этот велосипед подходит для езды по асфальтированным городским дорогам. Во избежание опасных ситуаций не рекомендуется ездить на нем по другим поверхностям.

Хранение и обслуживание

- Рекомендуется использовать теплую воду и губку для мытья велосипеда. При использовании специальных чистящих средств, пожалуйста, обратите внимание на инструкции продукта. Не используйте кислоту, смазочное масло, высокотемпературную смазку, тормозной очиститель или другие едкие чистящие средства для очистки велосипеда.
- Не мойте велосипед водой под высоким давлением, чтобы избежать короткого замыкания электрической системы.
- Рекомендуемая периодичность технического обслуживания: не реже одного раза в год после первых 100 миль. Пожалуйста, проверьте целостность и состояние шин и дисков, отрегулируйте тормозные шланги и проверьте цепной привод. Пожалуйста, внимательно проверьте, правильно ли закручены следующие детали: стойка руля, седло, стойка сиденья, переднее колесо, заднее колесо, болт крепления коленчатого вала, педали.
После пробега в 200 - 400 миль проверьте тормозные колодки, цепь, зубчатое колесо и диски на предмет износа. Кроме того, убедитесь, что все детали на болтовых соединениях правильно затянуты.
Через каждые 700 миль выполняйте капитальный ремонт, чтобы отремонтировать, провести демонтаж, осмотр, чистку и нанести смазочное масло. Рекомендуется заменять расходные детали, такие как втулки, педали, тормоза и шестерни каждые 700 миль.
- Если велосипед вступает в контакт с водой, особенно талой водой с солью (в зимой дороги во многих городах посыпают солью после снегопада, чтобы предотвратить гололедицу), следует своевременно очистить велосипед, чтобы избежать коррозии металлических деталей и старения окрашенных деталей. После того, как велосипед был в эксплуатации в течение определенного периода времени, его следует проверить и настроить в соответствии

с инструкциями, приведенными в руководстве пользователя. Затягивание и смазка имеют огромное значение. Проверьте, достаточно ли затянуты все детали, и убедитесь, что цепной привод движется плавно. После смазки цепи, сотрите избыток смазки. Добавьте небольшое количество смазочного масла на маховик. Шины должны быть накачены до правильного давления в шинах, чтобы не влиять на комфорт и безопасность при езде, а также их срок службы. Тормоза должны регулярно проверяться, чтобы гарантировать безопасность велосипедиста. При возникновении каких-либо проблем немедленно выполните необходимую настройку или ремонт.

- Храните велосипед вдали от прямых солнечных лучей в защищенном от дождя месте.
- Регулярно проверяйте ремень и меняйте его в случае износа.
- Регулярно осматривайте болты и соединения и проверяйте, что все детали надежно закреплены.
- Рекомендуемый крутящий момент (Единица измерения: кгс · см): 60 – 80 для ручки бар винтов; 175 – 200 для ручки почтовых винтов; 175 – 250 для верхних винтов; 320 – 450 для колесных гаек.
- Нормальное натяжение цепи составляет примерно 2 см, при натяжении снизу вверх. Если движение превышает 2 см, отрегулируйте натяжение цепи или обратитесь к дилеру.
- В нерабочем режиме попробуйте очистить поверхность мотора от пыли и жира. Следите за чистотой мотора и не допускайте попадания в него масла и воды. Не распыляйте воду непосредственно на мотор.
- Проверьте комплектность выводной проводки мотора. Если мотор перегревается, дымит, издает, странный звук или неисправен, немедленно прекратите эксплуатацию и обратитесь к дилеру. Изделие не разбирать.
- Не пытайтесь самостоятельно ремонтировать вольтметр.
- Не заменяйте компоненты неоригинальными деталями, особенно компоненты тормозной системы, которые крайне важны с точки зрения безопасности.
- Обода являются расходными частями. Если обод деформирован, сломан или поврежден, его следует немедленно заменить. После использования обода в течение определенного периода времени тормозная поверхность обода будет постепенно изнашиваться. Когда поверхность обода стирается, и индикатор показывает износ (черная канавка), обод должен быть немедленно заменен. Функция спиц заключается в обеспечении связи между втулкой и ободом и поддержании определенного натяжения. Напряжение спиц влияет на способность велосипеда двигаться вперед. Пожалуйста, регулярно осматривайте спицы.
- Пользователи могут приготовить расходные запасные части, такие как камеры, шины и тормозные колодки. Однако из-за сложности электрической цепи не рекомендуется заменять ни одну из ее частей самостоятельно.
- Не рекомендуется устанавливать неоригинальные аксессуары, такие как детские сиденья и багажники. Этот велосипед не имеет соединения для прицепа. Пожалуйста, не устанавливайте внешний прицеп. Повреждение велосипеда или травмы, вызванные установленными неоригинальными аксессуарами, являются исключительной ответственностью пользователя.
- Любая замена, добавление или удаление аксессуаров, влияющих на производительность велосипеда, рассматривается как модификация, включая, но не ограничиваясь, замену двигателя, установку внешних батарей, взлом бортового компьютера или изменение данных. Модификации велосипеда должны производиться только в соответствии с местными правилами дорожного движения. Обратите внимание, что вы потеряете право на бесплатное послепродажное обслуживание, если предпринимались какие-либо модификации велосипеда.

Поверхность велосипеда не является источником высоких температур и не влияет на организм человека.

Далее приведено заявление.

Настоящим мы заявляем, что уровень звукового давления в ухе велосипедиста, измеренного по шкале "А", составляет менее 70 дБ (А).

Мотор

- При езде по склону или по некирпичному покрытию скорость должна быть не более 15 км/ч, ускоренный режим не используется.
- При использовании мотора избегайте столкновений и хорошо смазывайте вал.
- Все цепи и соединения мотора спроектированы и изготовлены профессионалами. Не пытайтесь их изменить.
- В дождливую погоду избегайте мест, где вал мотора может погрузиться в воду.

Торможение

- Прежде чем ехать, проверьте тормоз.
- При необходимости торможения, тормозите сначала задним тормозом.
- Регулярно проверяйте износ тормозных колодок. Меняйте колодку, если она изношена больше чем на треть.

Сертификаты



Представитель в ЕС: Xiaoma Vacation GmbH

Адрес: Grünstr. 5, 40212 Дюссельдорф, Германия

Настоящим компания, iRiding (Xiamen) Technology Co., Ltd., заявляет, что тип радиооборудования XMDZLZXC01QJ соответствует требованиям Директивы 2014/53/EU. Полный текст декларации о соответствии нормативным требованиям ЕС доступен по следующему адресу:

<http://www.mi.com/global/service/support/declaration.html>

Jintong Weng, Quality Engineer, Mar.2019, Xiamen China



Все изделия, обозначенные символом раздельного сбора отработанного электрического и электронного оборудования (WEEE, директива 2012/19/EU), следует утилизировать отдельно от несортируемых бытовых отходов. С целью охраны здоровья и защиты окружающей среды такое оборудование необходимо сдавать на переработку в специальные пункты приема электрического и электронного оборудования, определенные правительством или местными органами власти. Правильная утилизация и переработка помогут предотвратить возможные негативные последствия для окружающей среды и здоровья человека. Чтобы узнать, где находятся такие пункты сбора и как они работают, обратитесь в компанию, занимающуюся установкой оборудования, или в местные органы власти.

RoHS

Данный продукт сертифицирован в соответствии с требованиями директивы RoHS.

Translation of the original instructions

Изготовлено для: Xiaomi Communications Co., Ltd.

Изготовитель: Iridding (Xiamen) Technology Co., Ltd.

(компания Экосистемы Mi)

Адрес: Unit 01-07, No.97-99 8/F, Anling 2rd, Huli District, Xiamen, Fujian Province, Китай

Чтобы получить дополнительную информацию, посетите сайт www.mi.com

OSTRZEŻENIE!

Zapoznaj się ze wszystkimi środkami bezpieczeństwa oraz instrukcjami i zachowaj je na przyszłość. Nieprzestrzeganie wytycznych zawartych w tej instrukcji obsługi może skończyć się porażeniem prądem elektrycznym, pożarem i/lub poważnym urazem ciała.

Dane produktu

Elementy składowe

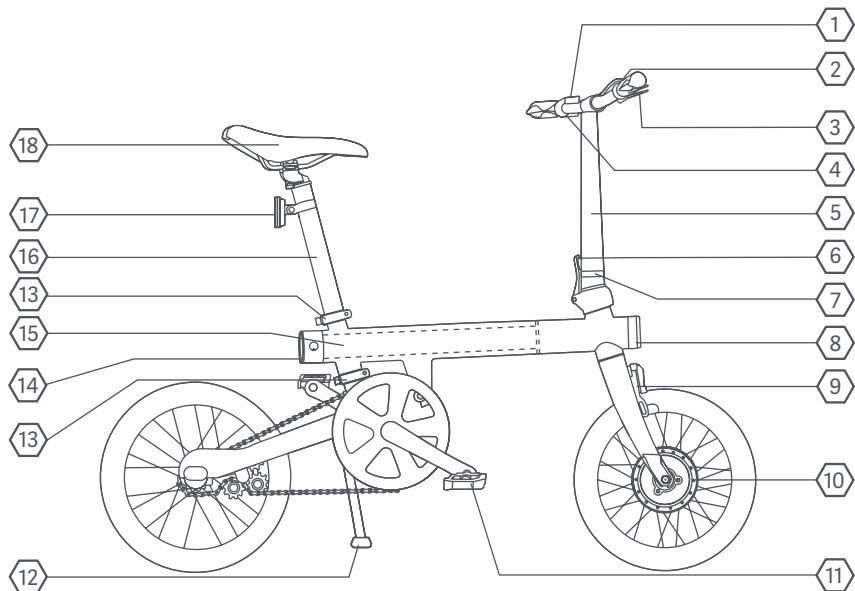

1 Panel nawigacyjny

2 Manetka

3 Dźwignia hamulca

4 Kierownica

5 Sztycy kierownicy

6 Zawias sztycy kierownicy

7 Zacisk

8 Przednie światło

9 Przedni hamulec

10 Silnik

11 Pedał

12 Podpórka

13 Zacisk sztycy siodła

14 Tylne światło

15 Akumulator

16 Sztycy siodła

17 Reflektor

18 Siodło

Akcesoria



Instrukcja obsługi

x 1



Gwarancja

x 1



Pedał

x 1



Ładowarka do
akumulatora

x 1



Klucz otwarty
15 mm

x 1



Klucz Allena
5 mm

x 1

Skrócona instrukcja obsługi



Montaż sztycy kierownicy

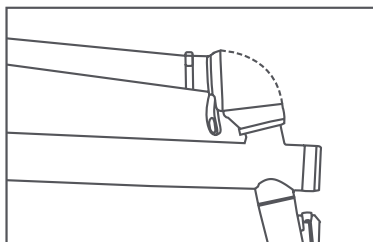

1. Zamocuj sztycę kierownicy
Przytrzymaj zawias sztycy kierownicy, a następnie obróć ją do pozycji wyprostowanej. Upewnij się, że sztyca dobrze przylega do ramy.

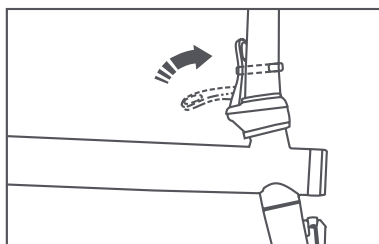

2. Dobrze zamocuj sztycę kierownicy
Dopychaj zawias sztycy kierownicy, aż się zaklinuje. Obracaj zacisk w lewo, aż się dobrze zaciśnie.

T² Regulacja wysokości kierownicy

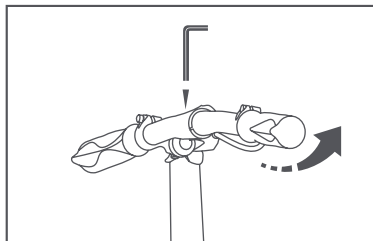

Za pomocą klucza Allena 5 mm poluzuj dwie śruby w kierownicy. Przesuwaj kierownicę w górę lub w dół, aż do osiągnięcia odpowiedniej wysokości, a następnie dokręć śruby.

Rowerzyści mogą mieć różne wrażenia podczas sterowania i hamowania. Przed rozpoczęciem jazdy po drogach publicznych wykonaj próbną jazdę w bezpiecznych warunkach.



Klucz Allena
5 mm

T³ Montaż sztycy siodełka

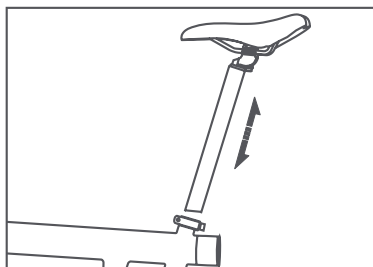

Włóż sztycę siodełka do ramy, kierunek siodełka powinien być zgodny z ramą a wysokość musi być ustawiona pomiędzy oznaczeniem najwyższego i najniższego położenia.

T⁴ Montaż i składanie pedałów

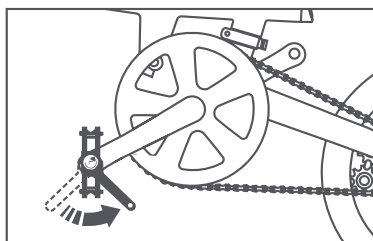

1. Zamontuj pedały

Za pomocą otwartego klucza 15 mm zamontuj pedały.

(Uwaga: podczas montowania lewego pedału obróć oś w lewo; w przypadku prawego pedału obróć oś w prawo.)



Klucz otwarty
15 mm



Lewy pedał



Prawy pedał

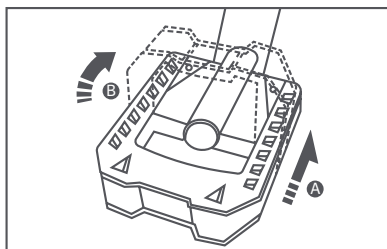

2. Złóż pedały

A. Dopchnij pedały do roweru.

B. Obróć pedały do góry lub do dołu, aby je złożyć.



Regulacja wysokości siodła

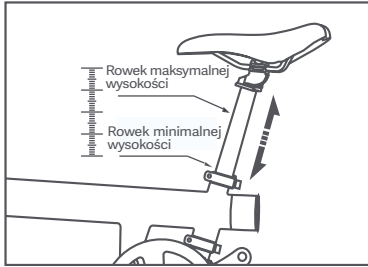

Poluzuj górne i dolne zaciski sztycy, aby wyregulować wysokość siodła, następnie dobrze je zaciśnij. Regulując wysokość siodła pamiętaj, że minimalna wysokość rowka nie może być większa niż górna krawędź zacisku sztycy. Wysokość siodła i kierownicy należy wyregulować przed użyciem; prawidłowa pozycja zapewni komfort jazdy i zmniejszy zmęczenie. Właściwa wysokość siodła i kierownicy zależy od wzrostu osoby. Idealna wysokość siodła: rowerzysta jest w stanie umieścić stopę na ziemi i utrzymać rower prosto. Idealna wysokość kierownicy:

przedramiona rowerzysty znajdują się niemal na wysokości kierownicy, a mięśnie ramion i barków są odprężone. Regulując wysokość siodła i kierownicy upewnij się najpierw, że minimalna wysokość rowka nie jest większa niż górna krawędź zacisku sztycy. Po wyregulowaniu wysokości siodła upewnij się, że zaciski sztycy są dobrze zaciśnięte. Zaciski należy docisnąć momentem obrotowym 7 N.m.

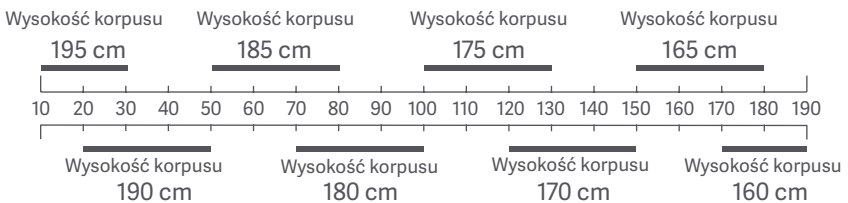

Uruchamianie

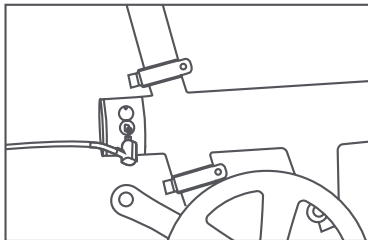

1. Ładowanie

Przed pierwszym użyciem upewnij się, że rower jest całkowicie naładowany. Aby naładować rower, użyj ładowarki dołączonej do zestawu. Podczas ładowania wskaźnik świeci się na czerwono, a po naładowaniu – na zielono.

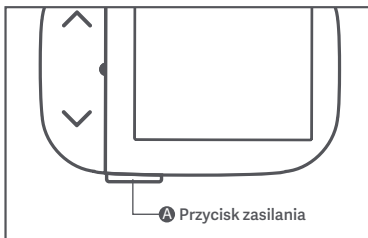

2. Włączenie

Naciśnij i przytrzymaj przycisk zasilania (A) w dolnej części panelu nawigacyjnego przez 2 sekundy, aby włączyć rower.

Instrukcja obsługi

1. Składanie i rozkładanie sztycy kierownicy

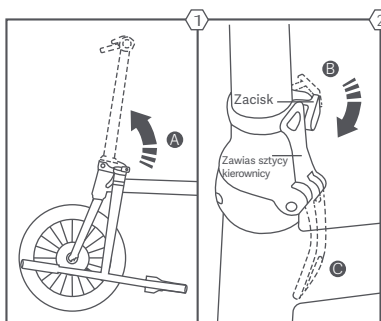

Krok 1. Aby rozłożyć sztycę kierownicy, przytrzymaj lewą część kierownicy i przesunij ją ponad sztycę. Unieś sztycę kierownicy i przytrzymaj ją prosto, aż obydwa boki zawiasu sztycy całkowicie się ze sobą zetkną (patrz rys. 1 A).

Krok 2. Aby zablokować zawias, przytrzymaj dźwignię przymocowaną do dolnej części zawiasu, a następnie obracaj ją do góry, aż zetknie się z plastikowym zaciskiem w dolnej części sztycy kierownicy (patrz rys. 2 B).

Krok 3. Aby dobrze zamknąć zawias, obracaj plastikowy zacisk na sztycy kierownicy w prawo, aż do całkowitego unieruchomienia. Upewnij się, że haczyk na plastikowym zacisku zaczepił się całkowicie o dźwignię (patrz rys. 2 C).

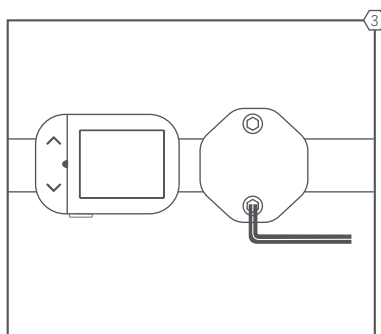

Krok 4. Aby zapewnić stabilność opakowania, podczas wysyłki kierownica nie jest ściśle unieruchomiona. Po zablokowaniu zawiasu sztycy kierownicy i zaciśnięciu zatrzasku ustaw kierownicę we właściwej pozycji i zablokuj dwie górne śruby za pomocą klucza Allena 5 mm. Zalecany moment obrotowy wynosi 20–30 N.m (patrz rys. 3).

Krok 5. Upewnij się, że kierownica jest całkowicie zablokowana.

Krok 6. Aby złożyć sztycę kierownicy, obróć plastikowy zacisk na sztycy w prawo. Następnie obracaj dźwignię w dół, aż kierownica zetknie się z przednim widelcem rowerowym.

2. Składanie i rozkładanie ramy

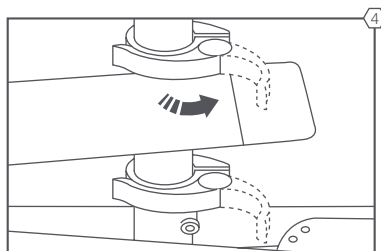

Poluzuj górny i dolny zacisk sztycy siodła. Pociągnij dźwignię zacisku w lewo (patrz rys. 4).

3. Składanie roweru

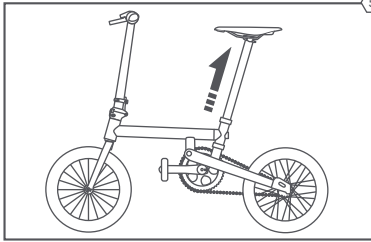

Krok 1. Wyciągaj sztycę siodła, aż ukaże się rowek minimalnej wysokości, a następnie dokręć górny zacisk siodła (patrz rys. 5).

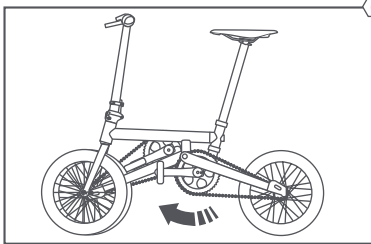

Krok 2. Przytrzymaj sztycę siodła, unieś lekko tylne koło, a następnie obracaj je do przodu (patrz rys. 6), aż magnes zetknie się z przednią częścią ramy. Unikaj uderzania stopki lub pedału.

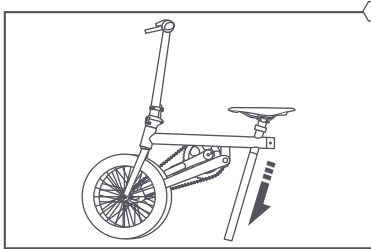

Krok 3. Przytrzymaj ramę jedną ręką, a następnie poluzuj górny zacisk sztycy siodła i dociskaj siodło do samego dołu, aż spód sztycy zetknie się z powierzchnią ziemi (patrz rys. 7).

Krok 4. Aby rozłożyć rower, wykonaj powyższe kroki w odwrotnej kolejności.

Uwaga: upewnij się, że górne i dolne zaciski sztycy siodła są mocno dociśnięte.

4. Środki ostrożności dotyczące samowyładowania

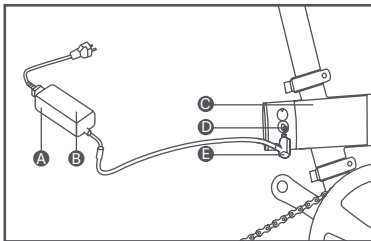

- A. Ładowarka
- B. Wskaźnik
- C. Wyjmowany akumulator
- D. Gniazdo ładowania
- E. Wtyczka

Zjawisko wyczerpywania się baterii zwane jest samowyładowaniem. Jeśli bateria wyładowuje się za mocno, może spowodować trwałe uszkodzenie akumulatora. Aby więc nie zmniejszyć okresu eksploatacji akumulatora, zaleca się ładowanie co dwa miesiące, jeśli rower nie jest używany. Po pełnym naładowaniu akumulatora wskaźnik zaświeci się na zielono. Przed każdym użyciem odłącz ładowarkę od zasilania.

Specyfikacje dotyczące ładowania baterii

Napięcie wejściowe	100 - 240 V~
Maksymalna moc wyjściowa	84 W
Maksymalny prąd wyjściowy	2 A

Ładowanie akumulatora

Wymontowany akumulator można ładować po zamontowaniu lub wymontowaniu z roweru. Otwórz gumową pokrywę gniazda ładowania na akumulatorze. Następnie podłącz wtyczkę do gniazda ładowania.

Sprawdzanie poziomu naładowania baterii

Aby sprawdzić poziom naładowania baterii, naciśnij przycisk kontroli zasilania na akumulatorze.

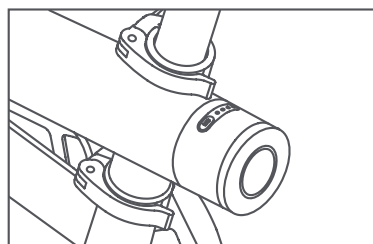
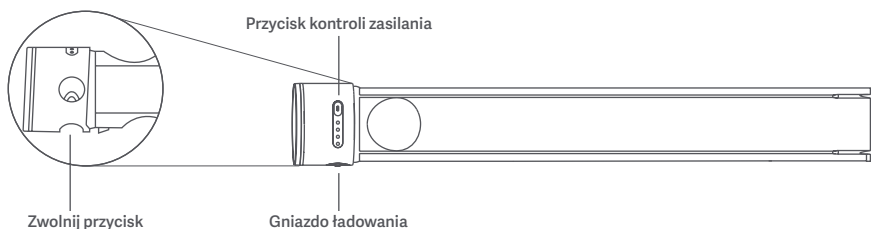

Status baterii i wskaźnika

Naciśnij przycisk kontroli zasilania. Możesz sprawdzić pozostały poziom naładowania baterii, kierując się następującymi wskaźnikami:

- 4 wskaźniki wł.: ok. 76% – 100%
- 3 wskaźniki wł.: ok. 51% – 75%
- 2 wskaźniki wł.: ok. 26% – 50%
- 1 wskaźnik wł.: ok. 6% – 25%
- 1 wskaźnik miga: ok. 5%

Pełne naładowanie akumulatora zajmuje poniżej 4 godzin. Przy pierwszym ładowaniu czas ładowania nie powinien przekraczać 6 godzin.

Jeżeli poziom naładowania akumulatora spadnie poniżej 30% lub niżej i rower nie był używany przez 7 dni, zostanie aktywowany tryb magazynowy. Aby aktywować akumulator, podłącz zasilacz do ładowarki lub naciśnij i przytrzymaj przycisk kontroli zasilania do momentu włączenia wyświetlacza.

Temperatura eksploatacji

Status	Minimalna (°C)	Maksymalna (°C)
Podczas ładowania	0	45
Podczas użytkowania	- 15	45
Magazynowanie (poziom naładowania baterii co najmniej 80%)	- 20	35

Wspomaganie pedałów jest mniejsze. Przy niskiej temperaturze ($< 10^{\circ}\text{C}$) bateria wyczerpuje się szybciej, a pełne naładowanie wymaga więcej czasu. Co więcej, stan naładowania zmniejsza się wraz ze spadkiem temperatury; zmieniają się wtedy też wskaźniki.

5. Montaż i demontaż akumulatora

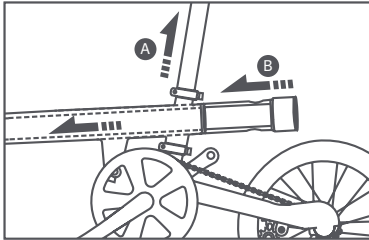

1. Montowanie akumulatora

- A. Poluzuj górne i dolne zaciski sztycy siodła, a następnie wyciągnij sztycę.
- B. Włóż akumulator do ramy i upewnij się, że jest dobrze zamocowany.

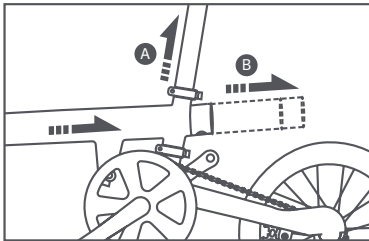

2. Wyjmowanie akumulatora

- A. Poluzuj górne i dolne zaciski sztycy siodła, a następnie wyciągnij sztycę.
- B. Naciśnij klamerkę akumulatora i wyjmij go.

6. Funkcje panelu nawigacyjnego

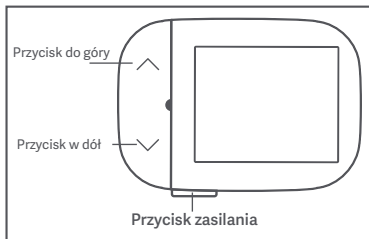

Zasilanie wł./wył.

Naciśnij i przytrzymaj przycisk przez 2 sekundy. Jeśli bateria jest nieaktywna na skutek niskiego poziomu naładowania, przed doprowadzeniem zasilania do roweru lekko doładuj akumulator.

Światła

Naciśnij i przytrzymaj przycisk do góry, aby równocześnie włączyć i wyłączyć przednie i tylne światło.

Naciśnij i przytrzymaj przycisk w dół, aby równocześnie włączyć i wyłączyć przednie i tylne światło.

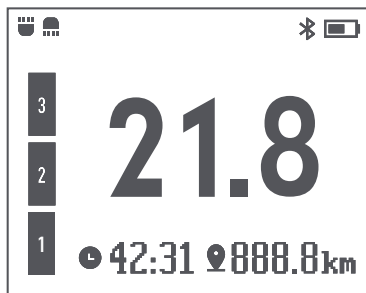

Tryb wspomagania

Naciśnij przycisk zasilania, aby włączyć tryb wspomagania. Naciśnij przycisk do góry/w dół po lewej stronie panelu nawigacyjnego, aby wybrać jeden z czterech trybów, które nie wiążą się ze wspomaganie, poziom 1 (wspomaganie niskiego poziomu), poziom 2 (wspomaganie średniego poziomu) i poziom 3 (wspomaganie wysokiego poziomu).

Obecnie stosowany tryb wyświetla się na pomarańczowo. Gdy poziom naładowania baterii spadnie poniżej 5%, wspomaganie wyłączy się automatycznie.

7. Połącz z aplikacją Mi Home

Ten produkt współpracuje z aplikacją Mi Home/Xiaomi Home*. Steruj urządzeniem w aplikacji Mi Home/Xiaomi Home.

Zeskanuj kod QR, aby pobrać i zainstalować aplikację. Jeśli aplikacja jest już zainstalowana, nastąpi przekierowanie do strony konfiguracji połączenia. Aby pobrać i zainstalować aplikację, możesz też wyszukać nazwę „Mi Home/Xiaomi Home” w sklepie z aplikacjami.

Otwórz aplikację Mi Home/Xiaomi Home, naciśnij przycisk „+” w górnym prawym rogu ekranu i wykonaj polecenia, aby dodać urządzenie.

* Nazwa aplikacji Xiaomi Home obowiązuje w Europie (za wyjątkiem Rosji). Nazwa aplikacji wyświetlana w urządzeniu użytkownika jest obowiązująca.

Uwaga: Wersja aplikacji mogła zostać uaktualniona. Wykonuj instrukcje bieżącej wersji aplikacji.



Rozwiązywanie problemów

Usterka	Rozwiązanie
Nie można ładować	Użyj oryginalnej ładowarki.
Nie można włączyć	Niski poziom naładowania akumulatora. Spróbuj go naładować.
Brak wspomagania pedałowania	Poziom naładowania akumulatora jest niższy niż 5%. Brak wspomagania.
Wyświetlacz nie działa	Niski poziom naładowania akumulatora. Spróbuj go naładować.
Światło nie działa	Niski poziom naładowania akumulatora. Spróbuj go naładować.
Nie można prawidłowo zainstalować pedału	Pedały są podzielone na lewy i prawy pedał. Lewy pedał dokręca się w kierunku przeciwnym do ruchu wskazówek zegara, prawy pedał dokręca się w przeciwną stronę.
Z pedału wydobywa się dziwny dźwięk	Użyj narzędzia w celu dokręcenia pedału.
Z opony uchodzi powietrze	Opony i części roweru mogą zostać naprawione w pobliskim warsztacie.
Nie można usunąć akumulatora	Po wyjęciu siodełka, naciśnij i przytrzymaj przycisk nad akumulatorem, aby go wyjąć.
Ograniczony przebieg	Temperatury poniżej -5°C mają wpływ na pojemność akumulatora. Po podwyższeniu temperatury, pojemność akumulatora wróci do normy, bez wpływu na jego żywotność.
Siodełko ześlizguje się	Ręcznie dokręć górną i dolną śrubę zacisku siodełka przed dokręceniem jej za pomocą klucza.

Dane techniczne

Nazwa	Rower elektryczny
Model	XMDZLZXC01QJ
Standard europejski	EN15194: 2017
Wymiary	1290 x 540 x 1010 mm
Masa netto	Ok. 15 kg
Maks. ciężar wraz z użytkownikiem	100 kg
Rozstaw osi	908 mm
Rama	Składana ze stopu aluminium
Przedni widelec	Kuty ze stopu aluminium
Sztyca siodła	Aluminium 33,9 x 680 mm
Korba rowerowa	Łopatką ze stali 52T, korba 170 mm ze stopu aluminium
Piasty	Wbudowana piasta Shimano, 3 prędkości
Rozmiar koła	16 cali
Układ hamowania	Przednie koło: hamulec szczękowy; tylne koło: hamulec wałkowy Shimano IM31
Typ silnika	Przednia piasta
Maksymalna moc przy pracy ciągłej	250 W
Znamionowa prędkość obrotowa	330 obr./min
Znamionowy wyjściowy moment obrotowy	7,3 N.m
Zasilanie znamionowe	36 V --- 2 A
Prędkość odcięcia	25 km/h
Zabezpieczenie podnapięciowe	30 V
Zabezpieczenie nadprądowe	15 A
Typ akumulatora	Litowo-jonowy 18650
Pojemność nominalna	5800 mAh/208,8 Wh
Okres eksploatacyjny akumulatora	Ok. 45 km
Ograniczone napięcie ładowania	42 V
Czas ładowania	W przybliżeniu krócej niż 4 godziny
Ekran	Ekran TFT, 1,77", 160 x 128 pikseli
Łączność bezprzewodowa	Częstotliwość robocza: 2402 MHz — 2480 MHz, Moc maksymalna: 0,1 dbm

Więcej informacji: www.mi.com

Zasięg przeciętnie: mierzony w warunkach bezwietrznych przy temperaturze 25°C, przy założeniu, że rower jest w pełni naładowany i porusza się z prędkością 12 km/h po płaskiej nawierzchni z obciążeniem 75 kg.

Ładowarka do akumulatora

Model	LI-0844200200NA
Wejście	100-240 V~, 2,5 A (maks.) 50/60 Hz
Wyjście	42.0 V---2.0 A, 84 W
Producent	Shenzhen AMC Technology Co., Ltd.
Adres	Building 11, Dragon River Industrial Zone, Yeung Tin Ave, Lung Guang, Shenzhen, Chiny

Środki ostrożności

Bateria i ładowanie

- Temperatura robocza ładowania wynosi 0 do 45°C, a wyładowania: -20 do 60°C.
- Ta ładowarka jest przeznaczona wyłącznie do użytku domowego. Nie umieszczaj baterii w płynach (kwasowych ani alkalicznych). Przechowuj w suchym miejscu i nigdy nie pozostawiaj na deszczu ani w wysokiej temperaturze.
- Przy podłączaniu nie wolno zmieniać biegunowości baterii.
- Nie rozkładaj, nie składaj ponownie, nie powoduj zwarcia ani nie niszcz akumulatora.
- Ładuj tylko za pomocą oryginalnej lub autoryzowanej ładowarki. Maksymalny czas ładowania wynosi 6 godzin, a prąd ładowania powinien być niższy niż 2A. Nieprawidłowe użycie innych typów akumulatorów może spowodować obrażenia u osób lub uszkodzenie produktu.
- Przechowuj baterię w suchym i chłodnym miejscu i ładuj ją przez 2 godziny co 2 miesiące, aby zapewnić właściwą konserwację.
- Zawsze przestrzegaj instrukcji zawartych w sekcji poświęconej ładowaniu baterii.
- Nie używaj ładowarki, która nie pasuje do wyszczególnionego typu i napięcia. Ładowarka nadaje się do ładowania akumulatorów litowo-jonowych (36 V DC, maks. pojemność: 5800 mAh (pojedyncza), zgodnych z IEC 62133).
- Nie używaj do ładowania baterii, ponieważ mogą ulec przegrzaniu i awarii.
- Ładowarki nie są przeznaczone do ładowania akumulatorów samochodowych.
- Nie pozwól, aby podczas przechowywania i użytkowania do ładowarki dostały się ciała obce. Nie dopuść, aby do ładowarki dostała się woda lub inne płyny, w przeciwnym razie może dojść do zwarcia. Podczas ładowania zapewnij odpowiednią wentylację. Nie ładuj baterii w zamkniętych pomieszczeniach, w wysokiej temperaturze i nie wystawiaj jej na działanie promieni słonecznych. Należy unikać ognia, iskrzenia i wybuchowych gazów. Przechowuj ładowarkę w chłodnym i suchym miejscu gdy nie jest w użyciu,.
- Podczas ładowania wóóz najpierw baterię, a następnie podłącz ładowarkę do źródła zasilania. Po pełnym naładowaniu baterii odłącz najpierw urządzenie od zasilania, a następnie wyjmij złącze baterii.
- Gdy wskaźnik zaświeci się na zielono, odłącz w porę zasilanie. Nie podłączaj ładowarki do źródła prądu zmiennego, jeśli ładowanie nie odbywało się przez długi czas.
- Jeśli wystąpi nietypowy zapach, wskaźnik wyświetli błąd lub jeśli ładowarka wydziela nadmiar ciepła podczas ładowania, natychmiast przerwij ładowanie. Udaj się do oficjalnego sprzedawcy w sprawie naprawy lub skontaktuj się z biurem usług posprzedażowych.
- W miarę możliwości unikaj przewożenia ładowarki na rowerze. Jeśli jednak zaistnieje taka konieczność, umieść ją w skrzynce narzędziowej i zabezpiecz przed wstrząsami, a następnie umieść

skrzynkę na rowerze.

- Nie rozkładaj ani nie wymieniaj żadnych części składowych ładowarki bez uprzedniej autoryzacji. Jeśli przewód zasilania jest uszkodzony, musi zostać wymieniony przez producenta, jego autoryzowanego agenta lub wykwalifikowaną osobę w celu uniknięcia zagrożenia.
- Podłącz ładowarkę bezpośrednio do źródła zasilania. Nigdy nie używaj przedłużaczy.
- Unikaj ładowania zwrotnego.
- W przypadku znacznego spadku żywotności akumulatorów należy je wymienić.
- Należy trzymać urządzenia elektryczne poza zasięgiem dzieci lub osób z ograniczeniami umysłowymi. Nie pozwalać im używać urządzenia bez nadzoru.
- To urządzenie może być używane przez dzieci w wieku powyżej 8 lat oraz osoby o ograniczonych zdolnościach ruchowych, postrzegania lub umysłowych lub osoby nie mające doświadczenia lub znajomości sprzętu, chyba że odbywa się to pod nadzorem lub zgodnie z instrukcją użytkowania sprzętu w bezpieczny sposób i ze zrozumieniem występujących zagrożeń
- Niniejsza instrukcja jest dostępna w alternatywnym formacie:
<http://www.amc.tech/download/>

Jazda na rowerze

- Jazda na rowerze wiąże się z ryzykiem urazu ciała i uszkodzenia roweru. Każdy rowerzysta powinien liczyć się z takim ryzykiem. Ze względów bezpieczeństwa przestrzegaj zasad obowiązujących podczas jazdy na rowerze i regularnie wykonuj prace konserwacyjne, które zmniejszą ryzyko urazu. Ta instrukcja obsługi zawiera ostrzeżenia i opisuje środki ostrożności związane z konsekwencjami błędów podczas konserwacji lub kontroli stanu roweru oraz z konsekwencjami nieprzestrzegania zasad jazdy na rowerze.

Podobnie jak w przypadku wszystkich komponentów mechanicznych, części składowe rowerów elektrycznych podatne są na zużycie i oddziaływanie dużej siły nacisku. Stopień zużycia i zmęczenia materiału zależy od rodzaju materiału i części składowych. Po zakończeniu okresu eksploatacyjnego część składowa może nagle oddzielić się od reszty i spowodować uraz ciała. Wszelkie pęknięcia, rysy i zmiany kolorów w obszarach podatnych na oddziaływanie dużej siły nacisku wskazują na to, że okres eksploatacyjny części składowej zakończył się, a samą część należy wymienić. Jeżeli podczas zderzenia doszło do uderzenia roweru, zaleca się natychmiastową wizytę w warsztacie oficjalnego dystrybutora i wykonanie przeglądu oraz prac konserwacyjnych. Uszkodzenia części składowych wykonanych z materiałów kompozytowych, spowodowane uderzeniem, mogą być niewidoczne dla użytkownika, co zwiększa ryzyko kolejnego wypadku i urazu ciała.

1. Przed użyciem sprawdź stan przedniego i tylnego hamulca; w razie potrzeby wyreguluj. Przedni hamulec jest sterowany za pomocą lewej dźwigni hamulca, natomiast tylny hamulec jest sterowany prawą dźwignią. Po wyregulowaniu hamulców rower nie powinien sprawiać kłopotów podczas hamowania za pomocą obu dźwigni zaciśniętych do połowy. Nadmiernie zużyte klocki hamulcowe należy w porę wymienić.

2. Przed przystąpieniem do jazdy upewnij się, że łańcuch jest prawidłowo nasmarowany. Obróć ręcznie pedał i upewnij się, że ogniwa łańcucha przesuwają się gładko i nie noszą śladów korozji. Jeśli łańcuch jest pokryty rdzą lub zamrożony, nałóż właściwą ilość smaru, a w razie potrzeby wymień łańcuch.

3. Przed przystąpieniem do jazdy sprawdź ciśnienie w oponach, ruchy kierownicy, obroty przedniego i tylnego koła, obwód elektryczny, poziom naładowania baterii i warunki robocze silnika, a także stan światła, dzwonka i klamer.

(1) Niskie ciśnienie w oponach spowoduje tarcie między oponą a powierzchnią drogi. Zwiększy to stopień zużycia opony i zmniejszy całkowity przebieg. Jeśli ciśnienie w oponach jest zbyt niskie, natychmiast je napompuj. Zalecane ciśnienie wynosi 35 – 45 PSI.

(2) Jeśli kierownica blokuje się lub nie skręca gładko, należy ją w porę wyregulować lub nasmarować. Stosuj smary na bazie wapnia lub litu. Poluzuj najpierw przeciwnakrętkę przedniego widelca, a następnie obróć blokadę widelca. Po zakończeniu regulacji dokręć przeciwnakrętkę.

(3) Jeśli na skutek tarcia przednie i tylne koło nie obracają się gładko, zwiększy się zużycie energii, a przebieg ulegnie zmniejszeniu. Aby zmniejszyć ryzyko usterki, upewnij się, że rower jest w porę smarowany i konserwowany. Stosuj smary na bazie wapienia lub litu. Jeśli piasta sprawia problemy, wymień łożysko lub całą piastę. Jeśli silnik sprawia problemy, poddaj go przeglądowi u autoryzowanego dystrybutora.



(4) W trakcie przeglądu obwodu elektrycznego pod kątem ciągłości rower powinien być podłączony do zasilania. Upewnij się, że wszystkie złącza są dobrze podłączone do prądu i że bezpieczniki działają prawidłowo. W szczególności upewnij się, że wyjście zacisku baterii jest optymalne i że zespół przewodów jest prawidłowo podłączony do baterii. Wszelkie problemy należy rozwiązywać w porę.

(5) Przed przystąpieniem do jazdy upewnij się, że poziom naładowania baterii jest wystarczający i odpowiedni do przewidywanego przebiegu. Jeśli poziom naładowania baterii jest za niski, doładuj ją pedałując, aby zapobiec obniżeniu napięcia.

(6) Przed przystąpieniem do jazdy upewnij się, że silnik działa prawidłowo. Uruchom silnik i wyreguluj prędkość, aby dokonać wizualnego i słuchowego przeglądu. Jeśli silnik zachowuje się nietypowo, należy go w porę naprawić.

(7) Przed przystąpieniem do jazdy upewnij się, że światła i dzwonek działają poprawnie, zwłaszcza jeśli planujesz jechać w nocy. Przednie światło powinno być jasne, a długość promienia powinna wynosić 5–10 metrów przed rowerem. Dźwięk dzwonka powinien być głośny, a pulpity powinny działać normalnie.

(8) Przed przystąpieniem do jazdy upewnij się, że wszystkie części są dobrze zamocowane, przede wszystkim kierownica, sztyca kierownicy, siodło, sztyca siodła, przednie i tylne koło, oś korby, przeciwnakrętka i pedały. W razie poluzowania lub zagubienia części należy ją natychmiast dokręcić lub wymienić. Zalecane wartości momentu obrotowego: Sztyca kierownicy 18 – 20 N.m, Siodło 18 – 25 N.m, Kierownica 6 – 8 N.m, Przednie koło 50 – 60 N.m, Tylne koło 35 – 45 N.m, Nakrętka osi korby 35 – 50 N.m, Pedały 35 – 45 N.m.

- Tak jak w przypadku innych sportów, jazda na rowerze wiąże się z ryzykiem odniesienia obrażeń lub uszkodzenia sprzętu. Rozpoczynając jazdę przyjmujesz odpowiedzialność za to ryzyko, w związku z czym musisz znać i stosować zasady bezpiecznej i odpowiedzialnej jazdy oraz prawidłowego użytkowania i konserwacji. Prawidłowe użytkowanie i konserwacja ograniczają ryzyko odniesienia obrażeń.
- Symbol bezpieczeństwa  wraz ze słowem OSTRZEŻENIE wskazuje potencjalnie niebezpieczną sytuację, która może spowodować poważny uraz ciała lub zgon.
- Symbol bezpieczeństwa  wraz ze słowem UWAGA wskazuje potencjalnie niebezpieczną sytuację, która może spowodować niewielki lub umiarkowany uraz ciała, lub ostrzega przed niebezpiecznymi zachowaniami.
- Słowo UWAGA bez symbolu bezpieczeństwa wskazuje sytuację, która może spowodować poważne uszkodzenie roweru i utratę gwarancji.
- Wiele ostrzeżeń i środków bezpieczeństwa głosi: „ryzyko utraty kontroli i upadku”. Każdy upadek może spowodować poważny uraz ciała, a nawet zgon, więc ostrzeżenie przed tymi konsekwencjami nie zawsze jest jawne.
- Przeczytaj ostrzeżenie na kolumnie kierownicy: Przed każdą jazdą upewnij się, że przegub kierownicy jest prawidłowo dokręcony i zabezpieczony.
- Ponieważ przewidzenie wszystkich sytuacji i warunków, które mogą wystąpić podczas jazdy na rowerze, jest niemożliwe, ta instrukcja obsługi nie stanowi poradnika bezpieczeństwa jazdy we wszystkich okolicznościach. Wymienione ryzyko dotyczy korzystania z wszystkich rowerów i nie można go przewidzieć ani uniknąć; rowerzysta ponosi wyłączną odpowiedzialność.
- Dodatkowe informacje dotyczące bezpieczeństwa, osiągnięć i usług związanych z konkretnym elementem składowym, takim jak zawieszenie, pedały bądź akcesoria, m.in. zakupione kaski lub światła, również mogą być dostępne. Upewnij się, że zapoznałeś się ze wszystkimi szczegółami wymienionymi przez producenta roweru lub akcesoriów.

- W razie jakichkolwiek pytań skontaktuj się ze sprzedawcą w sklepie rowerowym lub z producentem, który udzieli Ci szczegółowych informacji.
- Jazda na rowerze dozwolona jest tylko po przeczytaniu tej instrukcji i zapoznaniu się z osiągnięciami produktu.
- Z produktu mogą korzystać wyłącznie przeszkolone osoby.
- Przed rozpoczęciem jazdy sprawdź stan kabla napięciomierza, przycisków i wyświetlacza danych.
- Przed rozpoczęciem jazdy sprawdź ciśnienie w oponach (zalecane: 35–45 PSI).
- Podczas jazdy noś kask i przestrzegaj przepisów drogowych.
- Ten rower jest przeznaczony do jazdy po utwardzonych drogach miejskich. W celu uniknięcia zagrożenia nie zaleca się jazdy w terenie.

Przechowywanie i konserwacja

- Zaleca się użycie ciepłej wody i gąbki do czyszczenia roweru. Jeśli używasz specjalnych środków czyszczących, przestrzegaj instrukcji użycia. Podczas czyszczenia roweru nie stosuj kwasów, olejów smarowych, smarów o wysokiej temperaturze, środków czyszczących do hamulców ani innych agresywnych środków.
- Aby zapobiec zwarciu w układzie elektrycznym, podczas czyszczenia roweru nie stosuj wody pod wysokim ciśnieniem.
- Zalecana częstotliwość konserwacji: przynajmniej raz w roku po przejechaniu pierwszych 100 mil. Sprawdź integralność i stan opon oraz obręczy, wyreguluj linki hamulcowe i sprawdź napęd łańcuchowy. Dobrze upewnij się, że następujące części są prawidłowo dokręcone: kierownica, siodło, sztyca siodła, przednie koło, tylne koło, nakrętka osi korby, pedały.
Po przejechaniu 200–400 mil sprawdź stan klocków hamulcowych, łańcucha, zębatego tylnej i obręczy pod kątem zużycia i rozciągnięcia. Upewnij się też, że wszystkie przyśrubowane części są dobrze dociśnięte.
Po przejechaniu 700 mil wykonaj większe prace konserwacyjne, podczas których dokonane zostanie naprawa, demontaż, przegląd, czyszczenie i nałożenie oleju smarowego. Zaleca się wymianę części eksploatacyjnych, takich jak piasty, pedały, hamulce i koła zębate po przejechaniu 700 mil.
- Jeśli rower wejdzie w kontakt z wodą, zwłaszcza zmieszaną z solą (w okresie zimowym na drogach wielu miast kładziona jest sól, co zapobiega zamarzaniu), szybko go wyczyść, aby uniknąć korozji metalowych części i starzenia się części pomalowanych. Co pewien czas rower należy poddać przeglądowi i wyregulować go zgodnie z instrukcją zawartą w przewodniku użytkownika. Dokręcanie i smarowanie ma zasadnicze znaczenie. Sprawdź części pod kątem poluzowania i upewnij się, że napęd łańcuchowy przesuwają się gładko. Po nasmarowaniu łańcucha zetrzyj nadmiar smaru. Nałóż małą ilość oleju na koło zamachowe. Nadmuchać opony i upewnij się, że ciśnienie jest prawidłowe. Zapewni to komfort i bezpieczeństwo jazdy oraz dłuższy okres eksploatacyjny opon. Aby zapewnić bezpieczeństwo rowerzysty, należy często dokonywać przeglądu hamulców. W razie wystąpienia jakichkolwiek problemów wykonaj odpowiednią regulację lub naprawę.
- Po zakończeniu jazdy przechowuj rower z dala od bezpośrednich promieni słonecznych i deszczu.
- Regularnie sprawdzaj stan pasa. W razie wykrycia oznak zużycia, wymień go.
- Regularnie sprawdzaj stan śrub i połączeń, aby upewnij się, że wszystkie części są dobrze zamocowane.
- Zalecany moment obrotowy (jednostka: kgf·cm): 60–80 dla śrub kierownicy; 175–200 dla śrub sztycy kierownicy; 175–250 dla śrub siodła; 320–450 dla nakrętek koła.
- Typowy naciąg łańcucha wynosi około 2 cm po dociśnięciu łańcucha od góry i od dołu. Jeśli luz wynosi ponad 2 cm, dostosuj naciąg lub skontaktuj się ze sprzedawcą.
- Jeśli silnik nie działa, spróbuj wytrzeć kurz i smar z powierzchni. Utrzymuj silnik w czystości i unikaj przedostawania się oleju i wody do środka. Nie spryskuj silnika wodą.
- Sprawdź stan silnika pod kątem ciągliwości. Jeśli silnik się przegrzewa, wydziela zauważalny zapach

lub dym, emituje nietypowe dźwięki lub wykazuje oznaki usterki, natychmiast wstrzymaj jego pracę i skontaktuj się ze sprzedawcą. Nie wolno samemu rozmontowywać produktu.

- Nie wolno samemu zmieniać napięciomierza.
- Nie zastępuj części składowych zamiennikami, zwłaszcza elementów układu hamulcowego zapewniających bezpieczeństwo.
- Obręcze to części eksploatacyjne. W razie deformacji, złamania lub uszkodzenia należy je natychmiast wymienić. Po pewnym czasie powierzchnia hamowania na obręczach zaczyna ulegać stopniowemu zużyciu. Gdy zrówna się ze wskaźnikiem zużycia obręczy (czarny rowek), należy ją niezwłocznie wymienić. Zadaniem szprych jest łączenie piasty z obręczą i utrzymywanie naprężenia. Naprężenie szprych ma wpływ na zdolność roweru do poruszania się do przodu. Stan szprych należy sprawdzać regularnie.
- Użytkownicy mogą zaopatrzyć się w zapasowe części eksploatacyjne, takie jak przewody, opony i klocki hamulcowe. Jednak z powodu skomplikowanej budowy obwodu elektrycznego nie zaleca się samodzielnej wymiany jego komponentów.
- Nie zaleca się wykonywania montażu nieoryginalnych akcesoriów, takich jak foteliki dziecięce czy półki bagażowe. Rower nie jest wyposażony w zewnętrzne elementy podłączenia przyczep. Nie doczepiaj przyczepy. Użytkownik ponosi wyłączną odpowiedzialność za uszkodzenie roweru lub urazy ciała spowodowane zamontowaniem nieoryginalnych akcesoriów.
- Wymiana, zamocowanie dodatkowych akcesoriów lub ich usunięcie, wpływające na osiągi roweru, uważa się za modyfikację; odnosi się to m.in. do wymiany silnika, instalacji zewnętrznych baterii, włamania się do komputera pokładowego lub zmiany danych. Modyfikacje roweru należy przeprowadzać zgodnie z lokalnymi przepisami drogowymi. Po dokonaniu modyfikacji użytkownikowi nie przysługuje żadna darmowa usługa posprzedażowa.

Powierzchnia roweru nie generuje wysokich temperatur i nie wywiera wpływu na ludzkie ciało.

Poniższe oświadczenie:

Niniejszym potwierdza się, że poziom ciśnienia akustycznego mierzonego za pomocą krzywej ważenia A, wywieranego na ucho rowerzysty, wynosi poniżej 70 dB (A).

Silnik

- Podczas jazdy w dół zbocza lub po niewybrukowanej powierzchni należy ograniczyć prędkość do 15 km/h i nie używać wspomaganego trybu.
- Podczas korzystania z silnika unikaj kolizji i upewnij się, że wał jest dobrze nasmarowany.
- Wszystkie obwody i połączenia silnika zostały opracowane i wyprodukowane przez specjalistów. Nie próbuj ich zmieniać.
- Podczas jazdy w deszczu unikaj miejsc, w których wał mógłby zanurzyć się w wodzie.

Hamulec

- Przed rozpoczęciem jazdy sprawdź stan hamulca.
- Podczas hamowania użyj najpierw tylnego hamulca.
- Regularnie sprawdzaj stan klocka hamulcowego. Wymień klocek, jeśli zużycie będzie większe niż jedna trzecia.

Certyfikaty



Przedstawiciel w UE: Xiaoma Vacation GmbH

Adres: Grünstr. 5,40212 Düsseldorf Niemcy

Niniejszym firma, iRiding (Xiamen) Technology Co., Ltd., oświadcza, że urządzenie radiowe typu XMDZLZXC01QJ jest zgodne z dyrektywą 2014/53/UE. Pełny tekst deklaracji zgodności UE jest dostępny na następującej stronie internetowej:

<http://www.mi.com/global/service/support/declaration.html>

Jintong Weng, Quality Engineer, Mar.2019, Xiamen China



Wszystkie produkty oznaczone tym symbolem są uznane za odpady sprzętu elektrycznego i elektronicznego (WEEE zgodnie z Dyrektywą 2012/19/UE) i nie mogą być wyrzucane po zakończeniu okresu użytkowania wraz z innymi odpadami. W celu ochrony zdrowia ludzi oraz środowiska naturalnego należy przekazać zużyty sprzęt do wyznaczonego punktu utylizacji wyznaczonego przez instytucje rządowe lub lokalne. Prawidłowe usunięcie zużytego produktu pomaga w zapobieganiu potencjalnym negatywnym skutkom oddziaływania na środowisko naturalne i zdrowie ludzi. Więcej informacji można uzyskać w urzędzie lokalnym lub od instalatora.

RoHS

Produkt ma certyfikat RoHS.

Translation of the original instructions

Wyprodukowano dla: Xiaomi Communications Co., Ltd.

Producent: Iriding (Xiamen) Technology Co., Ltd.

(spółka Mi Ecosystem)

Adres: Unit 01-07, No.97-99 8/F, Anling 2rd, Huli District, Xiamen, Fujian Province, Chiny

Więcej informacji: www.mi.com

تحذير!

يرجى قراءة تعليمات واحتياطات السلامة والاحتفاظ بها للرجوع إليها مستقبلاً. إن التخلف عن الالتزام بأي من التعليمات الواردة في دليل المستخدم قد يؤدي إلى التعرض لصدمة كهربائية أو الحرق و/ أو التعرض لإصابة خطيرة .

نظرة عامة حول المنتج

المكونات

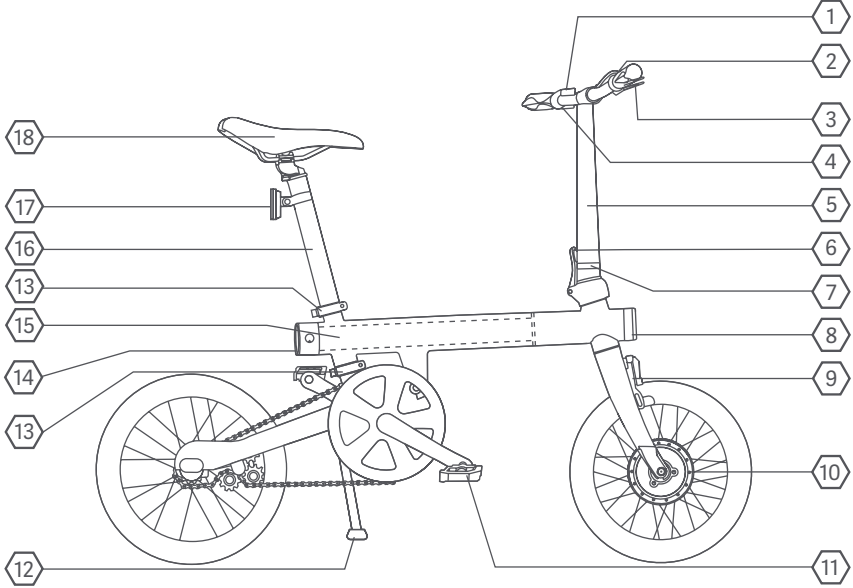

- | | | | |
|-------------------|---|----------------------|---|
| تبديل ترس الكلابة | ② | لوحة التحكم الرئيسية | ① |
| مقود الدراجة | ④ | ذراع المكبح | ③ |
| مفصل عمود المقود | ⑥ | عمود المقود | ⑤ |
| الضوء الأمامي | ⑧ | المشبك | ⑦ |
| المحرك | ⑩ | المكبح الأمامي | ⑨ |
| مسند | ⑫ | الدواسة | ⑪ |
| الضوء الخلفي | ⑭ | مشبك عمود المقعد | ⑬ |
| عمود المقعد | ⑯ | علبة البطارية | ⑮ |
| مقعد الدراجة | ⑱ | العكس | ⑰ |



دليل المستخدم
x 1



إشعار الضمان
x 1



الدواسة
x 1



شاحن البطارية
x 1



مفتاح رنش مفتوح
الطرف 15 ملم
x 1



مفتاح الين 5 ملم
x 1

دليل التشغيل السريع

تركيب عمود المقود ¹T

1. تنصيب عمود المقود

أمسك بمفصل عمود المقود ثم قم بتدوير عمود المقود إلى الوضع القائم المستقيم. تأكد من أن عمود المقود متصل بإحكام بالإطار.

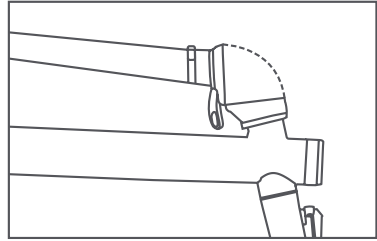

2. تركيب وتأمين عمود المقود

ادفع عمود المقود للأمام حتى يقلل بإحكام. قم بتدوير المشبك عكس عقارب الساعة حتى يثبت بإحكام.

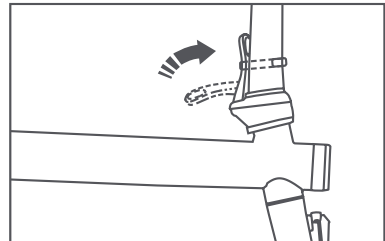

ضبط ارتفاع مقود الدراجة ²

استخدم مفتاح رنش الين 5 ملم لإرخاء البراغي في مقود الدراجة. بم ضبط مقود الدراجة لأعلى أو أسفل إلى الموضع المطلوب، ثم قم بشد البراغي. ربما يكون لدى السائقين انطباعات مختلفة بشأن التوجيه والفرامل. يرجى اختبار الدراجة في بيئة آمنة قبل قيادتها على الطرق العامة.



مفتاح الين 5 ملم

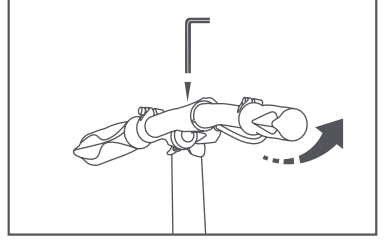

تركيب عمود المقعد ³

أدخل عمود المقعد في الإطار. يجب أن يكون اتجاه المقعد متنسقًا مع الإطار. ويجب أن يكون ارتفاع عمود المقعد بين العلامتين العليا والسفلى

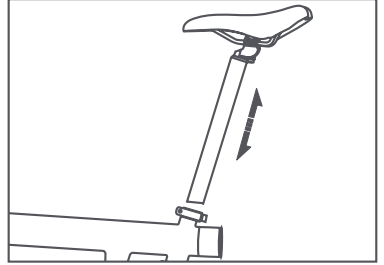

تركيب وطي الدواسات ³

1. تركيب الدواسات
استخدم مفتاح رنش مفتوح الطرف 15 ملم لتركيب الدواسات. (ملحوظة: قم بتدوير محور الدواسة عكس عقارب الساعة عند تركيب الدواسة اليسرى، وتدوير محور الدواسة مع عقارب الساعة عند تركيب الدواسة اليمنى) .



مفتاح رنش مفتوح الطرف
15 ملم

الدواسة اليسرى

الدواسة اليمنى

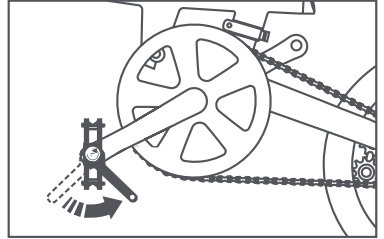

2. طي الدواسات

أ. اضغط على الدواسة للداخل باتجاه الدراجة.
ب. قم بتدوير الدواسات لأعلى أو لأسفل لطبيها.

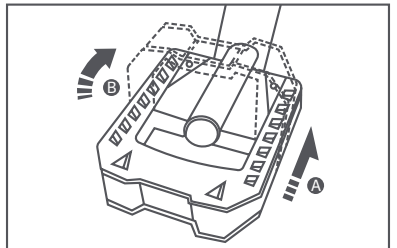

ضبط ارتفاع مقعد الدراجة 4

قم بتركيب المشابك العمودية العلوية والسفلية للمقعد لضبط المقعد بالارتفاع الصحيح ثم قم بشدها بإحكام مرة أخرى. عند ضبط وتعديل ارتفاع المقعد، ينبغي أن لا يكون الحد الأدنى لعلامة الإدخال أعلى من الحافة العلوية للمشبك العمودي للمقعد. ينبغي ضبط ارتفاع المقعد ومقود الدراجة قبل الاستخدام لضمان وضعية القيادة المريحة والجهد الأقل. يختلف ارتفاع المقعد ومقود الدراجة من شخص لآخر. عند ارتفاع المقعد المثالي، ينبغي أن يكون السائق قادراً على وضع قدم واحدة على الأرض لتثبيت الدراجة بصورة قائمة. عند الارتفاع المثالي لمقود الدراجة، يكون ساعدا السائق على نفس المستوى تقريباً مع المقود، بحيث تكون الأكتاف مرتخية. مع ذلك، أثناء ضبط وتعديل ارتفاع المقعد، تأكد بأن الحد الأدنى لعلامة الإدخال أعلى من

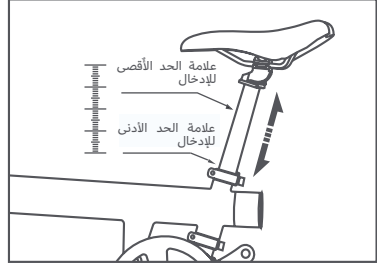

الحافة العلوية للمشبك العمودي للمقعد. تأكد من أن المشابك العمودية للمقعد مشدودة بعزم يزيد على 7.N.m.

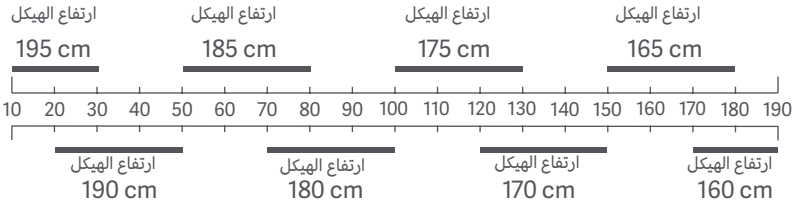

بدء 5

1. الشحن

تأكد من أن الدراجة مشحونة بالكامل عند الاستخدام الأول. استخدم الشاحن الموجود مع الحزمة لشحن الدراجة. يكون المؤشر باللون الأحمر عند الشحن، ويتحول إلى الأخضر عند الشحن بالكامل.

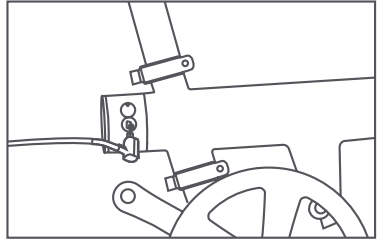

2. التشغيل

اضغط واستمر بالضغط على زر التشغيل (أ) في الجزء السفلي من اللوحة الرئيسية لمدة 2 ثواني وشغل الدراجة.

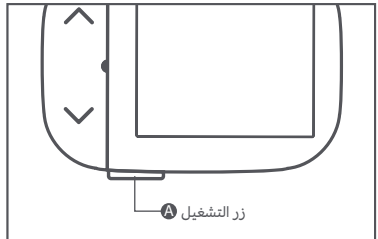

1. طي وفتح عمود المقود

الخطوة 1. لفتح عمود المقود، امسك بمقود الدراجة الأيسر لقلب عمود المقود. ارفع مقود الدراجة لأعلى حتى يتلامس جانبي مفصل مقود الدراجة بالكامل (انظر الشكل 1 أ).
 الخطوة 2. لإقفال المفصل، أمسك بالمقبض المتصل بالجزء السفلي من المفصل، ثم قم بتدويره بشكل قائم حتى يلامس المقبض المشبك البلاستيكي على الجزء السفلي من عمود المقود (انظر الشكل 2 ب).
 الخطوة 3. لتأمين زلاجة المفصل، قم بتدوير المشبك البلاستيكي الموجود على مقعد الدراجة باتجاه عقارب الساعة حتى يثبت ولا يتحرك بالمطلق. تأكد من أن تماسك الخفاف الموجود على المشبك البلاستيكي مع الذراع بالكامل (انظر الشكل 2 ج).

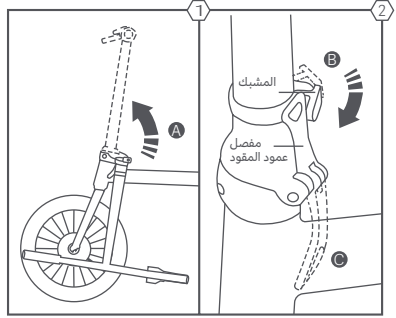

الخطوة 4. للحصول على تغليف أفضل، لا يتم إقفال مقود الدراجة بإحكام أثناء الشحن. بعد إقفال مفصل عمود المقود وتأمين المزلاج، قم بضبط مقود الدراجة في الموضع المناسب وقم بإقفال اثنين من المسامير في الجزء العلوي بمفتاح البين 5 ملم. العزم المستحسن هو 20-30 نيوتن متر (انظر الشكل 3).
 الخطوة 5. تحقق للتأكد من أن مقاود الدراجة مقللة بالكامل.
 الخطوة 6. لطي عمود المقود، قم بتدوير المشبك البلاستيكي الموجود على عمود المقود في اتجاه عقارب الساعة. ثم قم بتدوير الذراع نحو لأسفل حتى تلامس المقاود الشوكة السفلية.

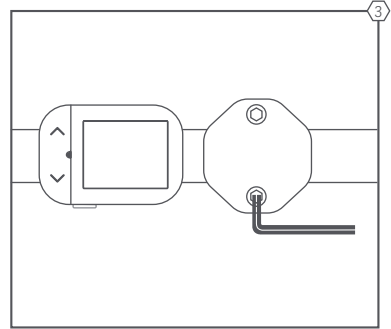

2. طي وفتح الإطار

قم بإرخاء مشابك عمود المقعد العلوية والسفلية. اسحب ذراع مشبك المقعد عكس عقارب الساعة (انظر الشكل 4).

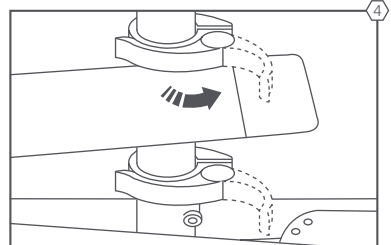

3. طي الدراجة

الخطوة 1. اسحب عمود المقعد لأعلى حتى ترى علامة الإدخال الدنيا، ثم قم بإقفال مشبك المقعد العلوي (انظر الشكل 5).

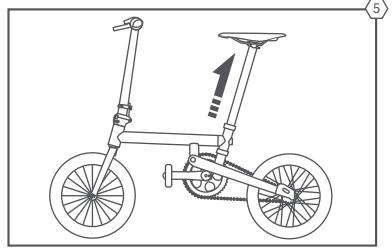

الخطوة 2. امسك بعمود المقعد وارفع العجلة الخلفية عن الأرض قليلاً، ثم قم بتدوير العجلة الخلفية للأمام (انظر الشكل 6) حتى يلامس المغناطيس الموجود على العجلة الخلفية الإطار الأمامي. تجنب ضرب المسند أو الدواسة.

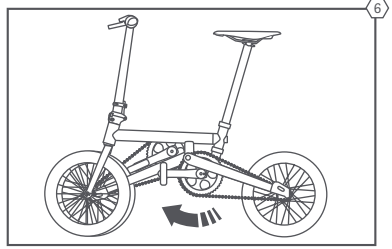

الخطوة 3. امسك الإطار بيد واحدة، ثم قم بفك مشبك حامل المقعد العلوي وادفع المقعد لأسفل حتى يلمس الجزء السفلي من المقعد الأرض (انظر الشكل 7).

الخطوة 4. لفتح الدراجة، قم بعكس هذه الخطوات ملحوظة: تأكد من تثبيت المشابك العلوية والسفلية لعمود المقعد بإحكام.

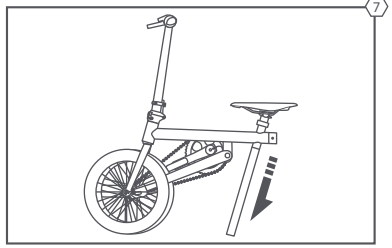

4. احتياطات التفريغ الذاتي

- أ. الشاحن
- ب. المؤشر
- ج. حزمة البطارية القابلة للإزالة
- د. منفذ شحن
- هـ. قابس

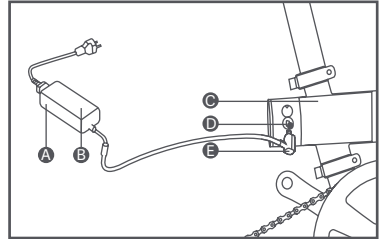

تسمى ظاهرة نفاذ البطارية بالتفريغ الذاتي. في حال تعرض البطارية لتفريغ زائد، عندئذ يحدث تفريغ كبير والذي ربما يتسبب في تلف دائم لحزمة البطارية. من أجل الحفاظ على عمر خدمة البطارية من الانخفاض، ينصح بشحنها كل شهرين عندما لا تكون قيد الاستخدام. عند شحن حزمة البطارية بالكامل، يبقى المؤشر باللون الأخضر. قم بفصل الشاحن من مزود الطاقة قبل كل ركوب للدراجة.

مواصفات شحن البطارية

فولت 100-240	جهد الإدخال
84 واط	الحد الأقصى لطاقة الإخراج
2 أمبير	الحد الأقصى لتيار الإخراج

شحن حزمة البطارية
يمكن شحن حزمة البطارية القابلة للإزالة مع أو بدون الدراجة على حد سواء، افتح الغطاء المطاطي الموجود على منفذ الشحن وحزمة البطارية. ثم قم بتوصيل الموصل مع منفذ الشحن.
فحص مستوى شحن البطارية
لتتحقق من مستوى شحن البطارية، اضغط على زر فحص الطاقة الموجود على حزمة البطارية.

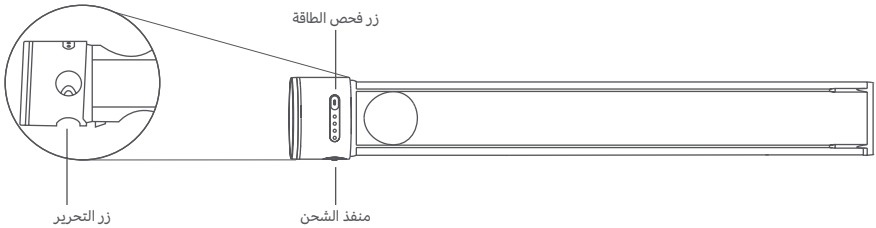

حالة المؤشر والبطارية
اضغط على زر فحص الطاقة. يمكن فحص مستوى الشحن المتبقي بواسطة المؤشرات على النحو التالي:

- 4 مؤشرات تعمل: 76%-100% تقريباً
- 3 مؤشرات تعمل: 51%-75% تقريباً
- 2 مؤشرات تعمل: 26%-50% تقريباً
- 1 مؤشر يعمل: 6%-25% تقريباً
- 1 مؤشر يومض: 5% تقريباً

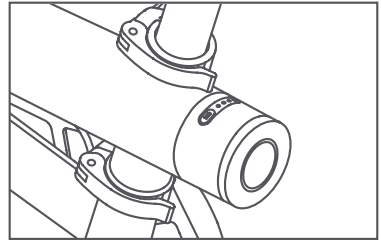

يستغرق شحن البطارية بالكامل أقل من 4 ساعات. عند شحن حزمة البطارية للمرة الأولى، لا ينبغي أن يتجاوز وقت الشحن 6 ساعات. إذا انخفض مستوى البطارية إلى 30% أو أقل ولم يتم استخدام الدراجة لمدة 7 أيام، فستدخل في وضع التخزين. لإعادة تنشيط البطارية، قم بتوصيل محول الطاقة لشحنها أو اضغط مع الاستمرار على زر التحقق من الطاقة إلى أن يُضيء المؤشر.

درجة حرارة التشغيل

الحالة	الحد الأدنى (درجة مئوية)	الحد الأقصى (درجة مئوية)
أثناء الشحن	0	45
أثناء الاستخدام	- 15	45
التخزين (80% من مستوى شحن البطارية على الأقل)	- 20	35

توفر الدراجة مساعدة أقل بالضغط على الدواسة. عندما تكون درجة الحرارة منخفضة (> 10 درجة مئوية)، تنفذ البطارية بسرعة وتحتاج إلى وقت أطول لشحنها بالكامل. علاوة على ذلك، تنخفض حالة الشحن (SoC) مع انخفاض درجة الحرارة، وبالتالي تتغير حالة المؤشرات أيضاً بالمثل.

5. إزالة وتركيب حزمة البطارية

1. تركيب حزمة البطارية

- أ. قم بإرخاء مشابك عمود المقعد العلوية والسفلية، ثم اسحب عمود المقعد.
- ب. أدخل حزمة البطارية في الإطار حتى تثبت حزمة البطارية بإحكام وثبات.

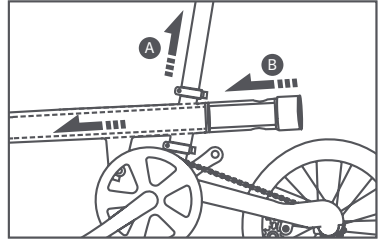

2. إزالة حزمة البطارية

- أ. قم بإرخاء مشابك عمود المقعد العلوية والسفلية، ثم اسحب عمود المقعد.
- ب. اضغط على مشبك حزمة البطارية وقم بإزالة حزمة البطارية.

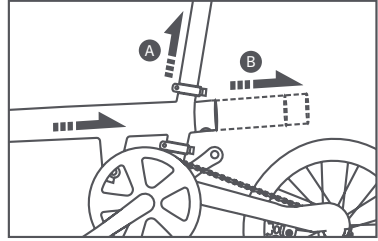

6. وظائف اللوحة الرئيسية

التشغيل / إيقاف التشغيل

اضغط واستمر بالضغط على زر التشغيل لمدة 2 ثانية. إذا كانت البطارية في طور السبات بسبب مستوى البطارية المنخفض، قم بشحن حزمة البطارية لفترة من الزمن قبل تشغيل الدراجة.

الأضواء

اضغط واستمر بالضغط على زر أعلى لتشغيل وإيقاف تشغيل الضوء الأمامي والخلفي في آن واحد.

اضغط واستمر بالضغط على زر أسفل لتشغيل وإيقاف تشغيل الضوء الأمامي والخلفي في آن واحد.

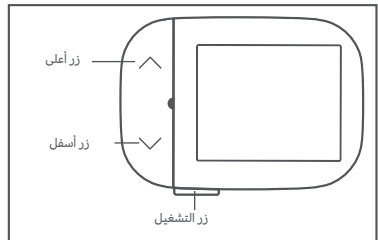

نمط المساعدة

اضغط على زر تشغيل لتمكين نمط المساعدة. اضغط على زر أعلى/ أسفل على الجانب الأيسر من اللوحة الرئيسية للتبديل بين الأنماط الأربعة، وهي بدون مساعدة، المستوى 1 (مساعدة بمستوى منخفض)، المستوى 2 (مساعدة بمستوى متوسط)، والمستوى 3 (مساعدة بمستوى عالي). يتم عرض النمط المستخدم في الوقت الحالي باللون البرتقالي. عندما يكون مستوى شحن البطارية أقل من 5% سوف تتوقف المساعدة تلقائياً.

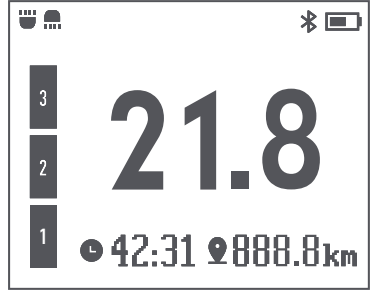

7. الاتصال بتطبيق Mi Home

يعمل هذا المنتج مع تطبيق Mi Home / Xiaomi Home.*
تحكم في جهازك من خلال تطبيق Mi Home / Xiaomi Home.
امسح كود QR ضوئياً لتنزيل التطبيق وتثبيته. سيتم توجيهك إلى صفحة إعداد الاتصال في حال كان التطبيق مثبتاً بالفعل. أو ابحث عن "Xiaomi Home" في متجر التطبيقات لتنزيله وتثبيته.
افتح تطبيق Mi Home / Xiaomi Home واضغط على "+" في أعلى الجانب الأيسر، ثم اتبع المطالبات لإضافة جهازك.*
تم الإشارة إلى التطبيق باسم تطبيق Xiaomi Home في أوروبا (عدا روسيا). وينبغي التعامل مع اسم التطبيق الذي يظهر على جهازك على أنه افتراضي. ملاحظة: ربما قد تم تحديث إصدار التطبيق، الرجاء اتباع التعليمات استناداً إلى إصدار التطبيق الحالي.



استكشاف الأخطاء وإصلاحها

خطأ	الحل
يتعذر الشحن	استخدم الشاحن الأصلي.
لا يمكن تشغيله	البطارية منخفضة، جرب إعادة شحنها.
بدون مساعدة الدواسة	مستوى البطارية لا يزيد عن 5%، بدون مساعدة.
الشاشة لا تعمل	البطارية منخفضة، جرب شحنها.
الضوء لا يعمل	البطارية منخفضة، جرب شحنها.
لا يمكن تركيب الدواسة بشكل صحيح	تنقسم الدواسات إلى دواسة يسرى ودواسة يمنى. يتم إحكام ربط الدواسة اليسرى بعكس اتجاه عقارب الساعة، والدواسة اليمنى في اتجاه عقارب الساعة.
الدواسة تصدر صوتًا غريبًا	استخدم أداة لإحكام ربط الدواسة.
يتسرب هواء من الإطار	يمكن إصلاح الإطارات وأجزاء الدراجة بمقاس 16 بوصة في مكان قريب.
تعذر إزالة البطارية	بعد إزالة عمود المقعد، اضغط مع الاستمرار على الزر الموجود أعلى البطارية لإزالته.
أميال أقل	تؤثر درجات الحرارة الأقل من 5- درجة مئوية بشكل كبير في سعة البطارية. بمجرد أن ترتفع درجة الحرارة، ستعود السعة إلى وضعها الطبيعي دون التأثير في عمر البطارية.
ينزلق عمود المقعد للأسفل	أحكام ربط مسامير التثبيت العلوية والسفلية لعمود المقعد يدويًا قبل إحكام ربطها بمفتاح ربط.

المواصفات

الاسم	دراجة كهربائية
الطراز	XMDZLZXC01QJ
المعيار الأوروبي	EN15194: 2017
الأبعاد	1290 × 540 × 1010 ملم
الوزن الصافي	15 كلغم تقريباً
سعة الوزن بما في ذلك الراكب	100 كلغم
قاعدة العجلات	908 ملم
الإطار	إطار من سبائك الألمنيوم قابل للطي
الشوكة الأمامية	شوكة أمامية من سبائك الألمنيوم المدمجة
عمود المقعد	ألمنيوم 33.9 × 680 ملم
رابطة السلسلة	نصلة معدنية 170 ، 52T ، 2 ملغم سلسلة من سبائك الألمنيوم
محاور	محور مدمج شيمانو 3 سرعات
حجم العجلة	16 انش
نظام المكابح	العجلة الأمامية: مكبح حافة العجلة؛ العجلة الخلفية: مكبح رولر شيمانو IM31
نوع المحرك	المحور الأمامي
طاقة الإخراج المستمرة	W250
سرعة الدوران المقدر	330 لفة/ الدقيقة
عزم الإخراج المقدر	7.3 نيوتن متر
الإدخال المقدر	V 36 --- A 2
إيقاف السرعة	25 كلم/ ساعة
احتياجات انخفاض الجهد	V30
الحماية من ارتفاع التيار	A 15
نوع البطارية	حزمة البطارية ليثيوم أيون 18650
السعة المقدر	5800 مللي أمبير / ساعة/ 208.8 واط ساعة
عمر خدمة البطارية	45 كلم تقريباً
جهد الشحن المحدود	V 42
مدة الشحن	تقريباً أقل من 4 ساعات
شاشة	شاشة TFT ، قياس 1.77" ، 160 × 128 بكسل
الاتصال اللاسلكي	تردد العمل: 2402 ميغا هرتز - 2480 ميغا هرتز، الطاقة القصوى: 0.1 ديسيبل مللي واط

لمزيد من المعلومات، الرجاء الانتقال إلى موقع www.mi.com.

النطاق العام: يتم قياسه عندما لا تكون هناك رياح وعند درجة حرارة قدرها 25 درجة مئوية، حيث تكون الدراجة مشحونة بالكامل عند ركوبها بسرعة 12 كم / ساعة على سطح مستو.

شاحن البطارية

LI-0844200200NA	الطرز
100-240 فولت ~، 2.5 أمبير (كحد أقصى) 50/60 هرتز	الإدخال
42.0 V = 2.0 A, 84 W	الإخراج
Shenzhen AMC Technology Co., Ltd.	الجهة المصنّعة
Building 11, Dragon River Industrial Zone, Yeung Tin Ave, Lung Guang, شننتشن، الصين	العنوان

احتياطات السلامة

البطارية والشحن

درجة حرارة التشغيل للشحن ما بين 0 درجة مئوية إلى 45 درجة مئوية وللتفريغ ما بين 20 درجة مئوية إلى 60 درجة مئوية . الشاحن مخصص للاستخدام المنزلي فقط. لا تضع البطارية في أي سائل (حمضية أو قلوية) حافظ على البطارية جافة ولا تعرضها للمطر والبيئة ذات درجة الحرارة المرتفعة مطلقاً.

يمنع منعاً باتاً التوصيل العكسي لأقطاب البطارية.

لا تقم بحرق أو تفكيك أو إعادة تجميع بطاريات الدائرة القصيرة أو إتلاف البطارية.

اشحن البطارية بشاحن أصلي ومعتمد. الحد الأقصى لوقت الشحن 6 ساعات وينبغي أن يكون تيار الشحن أقل من 2 أمبير. قد تؤدي إساءة استخدام أنواع أخرى من البطاريات إلى حدوث انفجار مما يتسبب في حدوث أضرار جسدية وتلف . احتفظ بالبطارية في مكان بارد وجاف، واشحنها لمدة 2 ساعات كل 2 أشهر للحفاظ على البطارية.

اتباع التعليمات الواردة في دليل المستخدم لشحن البطارية دائماً.

لا تستخدم أي شاحن غير معتمد غير مطابق للنوع والجهد المحددين لشحن البطارية. يمكن للشاحن شحن بطارية ليثيوم أيون (36 فولت تيار مستمر، السعة القصوى: 5800 مللي أمبير (خلية واحدة)، مطابقة للمواصفة IEC 62133).

لا تستخدم البطاريات غير القابلة للشحن، لأنها يُمكن أن تُسخن أكثر من اللازم وتحتطم.

الشواحن غير مخصصة لشحن بطاريات السيارات.

تجنب دخول أي جسيمات غريبة إلى الشاحن أثناء الاستخدام أو التخزين. احرص على عدم وصول أي ماء أو سوائل أخرى إليه، وإلا فإن ذلك سوف يؤدي إلى حدوث ماس كهربائي. حافظ على التهوية الجيدة للبطارية عند الشحن. لا تتشحن البطارية في مكان معلق أو بينات ذات درجات حرارة مرتفعة أو تحت أشعة الشمس المباشرة. تجنب اللهب والشرر والغازات المتفجرة. احتفظ بالشاحن في مكان بارد وجاف عند عدم استخدامه.

عند الشحن، ادخل البطارية أولاً، ثم قم بتوصيل الشاحن بمصدر الطاقة. عندما تكون البطارية مشحونة بالكامل، قم بفصل التيار الكهربائي عنها أولاً، ثم قم بإزالتها من موصل البطارية.

عندما يتحول لون المؤشر إلى الأخضر، قم بفصل مصدر الطاقة في الوقت المناسب. لا تقم بتوصيل الشاحن بمصدر طاقة تيار متردد بدون حمل لفترة طويلة من الزمن.

إذا كان هناك أي رائحة، يعرض المؤشر رسالة خطأ على الشاشة، أو سوف يسخن هيكل الشاحن بشكل زائد أثناء الشحن، أوقف عملية الشحن على الفور أو توجه إلى البائع الرسمي للصيانة، أو اتصل على قسم خدمة ما بعد البيع لطالب المساعدة.

إذا أمكن، لا تحمّل الشاحن مع البطارية. إذا لزم الأمر، يمكن وضع الشاحن في صندوق أدوات مع ممتص صدمات مناسب، ثم حمل صندوق الأدوات مع الدراجة.

لا تحاول تفكيك أو استبدال أو مكونات في الشاحن بدون تصريح. في حالة تلف سلك التيار الكهربائي، يجب استبداله من قبل الجهة المصنّعة أو وكيل الخدمة التابع لها أو أشخاص مؤهلين لتجنب المخاطر.

قم بتوصيل الشاحن مباشرة بمصدر طاقة. لا تستخدم أسلاك التمديد مطلقاً.

تجنب الشحن العكسي.

إذا انخفض أداء البطاريات بشكل كبير، فهذا هو الوقت المناسب لاستبدال البطاريات.

قم بحفظ الأجهزة الكهربائية بعيداً عن متناول الأطفال أو ذوي الاحتياجات الخاصة. ولا تسمح لهم باستخدام الأجهزة دون إشراف. يمكن للأطفال في سن 8 أعوام أو أكبر استخدام هذا الجهاز، وكذلك من يعانون من إعاقات جسدية أو حسية أو عقلية أو لديهم نقص في الخبرة

والمعلومات، في حالة تقديم الإشراف أو التعليمات بخصوص استخدام الجهاز بطريقة آمنة وفهم المخاطر المتعلقة به.

تتوفر هذه التعليمات أيضًا بتنسيق بديل:

<http://www.amc.tech/download/>

الركوب

تنطوي عملية ركوب الدراجات على مخاطرة التعرض لإصابة شخصية وتعرض الدراجة للضرر. لذلك فأنت تتحمل المسؤولية الشخصية عن تلك المخاطرة، حرصاً على سلامتكم، يرجى الالتزام بالتعليمات والقواعد الخاصة بركوب الدراجة مع استخدام الدراجة بصورة صحيحة، فضلاً عن إجراء الصيانة المنتظمة الدورية للدراجة والتي من شأنها أن تخفف من خطر التعرض لإصابة. يحتوي دليل المستخدم هذا على تحذيرات واحتياطات بما يتعلق بعواقب التخلف عن الصيانة أو الفحص للدراجة الخاصة بك، والتخلف عن الالتزام بممارسات ركوب الدراجة الآمنة.

كما هو الحال مع جميع المكونات الميكانيكية، تتعرض الدراجات الكهربائية للتآكل والضغط العالي. قد تتفاعل المواد والمكونات المختلفة مع الجهد أو البلى بطرق مختلفة. في حال انتهاء عمر الخدمة لأي مكون، ربما يتعطل فجأةً ويتسبب إصابة شخصية. تشير أي تصدعات أو خدوش أو تغير في اللون في مناطق الضغط العالي إلى أن عمر الخدمة للمكون قد انتهى ويجب استبداله. إذا كان هناك أي تأثير على الدراجة بسبب حادث تصادم، ينصح بالتوجه على الفور إلى وكيل معتمد للفحص والصيانة. ربما لا يكون المستخدم قادراً على معاينة الضرر الناجم عن التأثير على المكونات المصنوعة من مواد مركبة، والذي بدوره يمكن أن يسفر عن حادث ثانٍ وإصابة شخصية.

1. تحقق من الفرامل الأمامية والخلفية قبل الاستخدام، وقم بتعديلها إذا لزم الأمر. يتم التحكم في الفرامل الأمامية بواسطة ذراع الفرامل الأيسر ويتم التحكم في الفرامل الخلفية بواسطة ذراع الفرامل الأيمن. بعد ضبط الفرامل بصورة صحيحة، ينبغي أن تعمل فرامل الدراجة بسهولة وممتانة عند سحب العتلة اليمنى أو اليسرى للفرامل بمقدار النصف. عند تعرض بطانات الفرامل للبلى يجب استبدالها على الفور.

2. تحقق من تشحيم السلسلة بصورة صحيحة قبل استخدام الدراجة. قم بتدوير الدواسة باليد وتحقق فيما إذا كانت مرابط السلسلة تتحرك بسلاسة وخالية من أي تآكل. في حال تآكل السلسلة أو جمدها، أضف كمية مناسبة من مادة التشحيم، أو استبدل السلسلة إذا لزم الأمر.

3. قبل ركوب الدراجة، تحقق من ضغط العجلات وحركة مقود الدراجة، ودوران العجلة للأمام والخلف، والدارة الكهربائية، ومستوى شحن البطارية وحالة العمل للمحرك، فضلاً عن الأضواء والجرس والمشدات.

(1) ضغط الإطارات المنخفض من شأنه أن يزيد من الاحتكاك بين الإطار وسطح الطريق، وهذا بدوره يزيد من سرعة بلى الإطار وبالتالي التقليل من عدد الأميال التي يمكن قطعها. كما أن ذلك سوف يؤثر على التعامل مع الدراجة وتوجيهها، وبالتالي التأثير على الراحة والسلامة. إذا كان ضغط الإطار منخفضاً للغاية، قم بنفخ الإطارات على الفور. الضغط المستحسن للإطار 35-45 باوند لكل إنش مربع (PSI).

(2) إذا كان مقود الدراجة مستعصياً أو يتحرك بصعوبة، فيجب ضبطه أو تشحيمه في الوقت المناسب. استخدم الشحوم القائمة على الكالسيوم أو الليثيوم كمادة تشحيم. بدايةً قم بتركيب صامولة تثبيت الشوكة الأمامية، ثم قم بتدوير البكرة العلوية للشوكة الأمامية. عند ضبطها حسب المطلوب، قم بشد صامولة تثبيت الشوكة الأمامية.

(3) في حال عدم دوران العجلة الأمامية والخلفية بسلاسة بسبب الاحتكاك، فإن استهلاك الدراجة للطاقة سوف يزداد وسوف تنخفض الأميال التي يمكنها قطعها. لتجنب وقوع عطل، تأكد من الدراجة مشحمة وصيانتها في الوقت المناسب. استخدم الشحوم القائمة على الكالسيوم أو الليثيوم كمادة تشحيم. في حال تعطل المحور، قم باستبدال المحامل أو المحور بالكامل. في حال تعطل المحرك، فيجب إصلاحه بواسطة وكيل معتمد.

(4) قم بتشغيل الدراجة بعد التحقق من الدراجة الكهربائية للاستمرار. تحقق فيما إذا كانت جميع الموصلات موصلة بإحكام وأن جميع الصمامات الكهربائية تعمل بصورة طبيعية. على وجه التحديد، تحقق فيما إذا كان خرج طرف البطارية مثالي وفيما إذا كان حامل الأسلاك موصولاً بصورة صحيحة بالبطارية. قم بحل أي مشكلة في الوقت المناسب.

(5) قبل ركوب الدراجة، تحقق فيما إذا كانت مستوى البطارية كافياً لقطع الأميال المتوقعة. في حال كان مستوى البطارية غير كافي، يرجى التعويض بواسطة استعمال دواسة الدراجة وذلك من أجل تجنب انخفاض جهد البطارية.

(6) قبل ركوب الدراجة، تحقق فيما إذا كان المحرك يعمل بصورة صحيحة. قم بتشغيل المحرك وقم بضبط سرعته للفحص العيني واستمع لصوت المحرك. في حال كان هناك أي سلوك غير معتاد، فيجب إصلاحه في الوقت المناسب.

(7) قبل ركوب الدراجة، تحقق فيما إذا كانت المصابيح والجرس تعمل بصورة صحيحة، وخاصة عند قيادة الدراجة في الليل. من المفترض أن تكون إنارة المصباح الأمامي ساطعة وينبغي أن يصل شعاع الإنارة إلى نطاق 10-15 متر أمام الدراجة. من المفترض أن يرن الجرس بصوت مرتفع، واللوحة الرئيسية ينبغي أن تعمل بصورة طبيعية.

(8) قبل ركوب الدراجة، تحقق فيما إذا كان جميع الأجزاء مثبتة بصورة صحيحة. على سبيل المثال، مقود الدراجة، عمود المقود، مقعد الدراجة، عمود المقعد، العجلة الأمامية، العجلة الخلفية، محور الكرانك، صامولة التثبيت، والدواسات. في حال ارتخاء أي جزء أو فقدانه، فيجب شده أو استبداله على الفور. خصائص العزم المستحسنة هي:

عمود المقود 18 - N.m20.

معقد الدراجة 18 - 25 N.m.

قضيب المقود 6 - 8 N.m.

العجلة الأمامية 50 - 60 N.m.

العجلة الخلفية 35 - 45 N.m.

صامولة محور الكرانك 35 - 50 N.m.

الدواسات 35 - 45 N.m.

كما هو الحال مع الرياضات الأخرى، ينطوي ركوب الدراجات على خطر الإصابة الشخصية وتلف الدراجة، وباختيار ركوب الدراجة، فأنت تتحمل المسؤولية عن هذا الخطر، لذلك تحتاج إلى معرفة وممارسة قواعد الركوب الآمن والمسؤول والاستخدام السليم والصيانة، يقلل الاستخدام والصيانة الصحيحين للدراجة من خطر الإصابة.

يشير اندماج رمز إنذار السلامة ⚠ وعبارة تنبيه إلى وضع خطير محتمل والذي في حال عدم تجنبه يمكن أن يتسبب بإصابة خطيرة أو الوفاة.

يشير اندماج رمز إنذار السلامة ⚠ وعبارة تحذير إلى وضع خطير محتمل والذي في حال عدم تجنبه يمكن أن يتسبب بإصابة طفيفة أو متوسطة، أو تنبيه بشأن ممارسات غير آمنة.

تشير عبارة تحذير عند استخدامها بدون رمز تنبيه السلامة إلى وضع في حالة عدم تجنبه يمكن أن يسفر عن إصابة بالغة للدراجة أو بطلان الضمان الخاص بكم.

العديد من التنبيهات والاحتياطات تقول "ربما تفقد السيطرة وتسقط"، وبما أن أي سقوط ربما يسفر عن إصابة بالغة أو حتى الوفاة، لن يتم ذكر هذه التنبيهات المتعلقة بإمكانية وقوع إصابة أو وفاة دائماً.

يرجى قراءة رسالة التحذير الموجودة على شريط المقبض: قبل كل مرة تركب فيها الدراجة، تأكد من إحكام ربط مفصل عمود المقبض وتأمينه جيداً.

بما أنه لا يمكن التنبؤ بكل وضع أو حالة ربما تحدث أثناء ركوب الدراجة، لا يضمن دليل المستخدم هذا أي استخدام آمن للدراجة في جميع الأحوال. هناك مخاطر متعلقة باستخدام أي نوع من الدراجات والتي لا يمكن التنبؤ بها أو الحيلولة دون وقوعها، والتي تكون مسؤولية راكب الدراجة وحده.

ربما يتم توفير أيضاً معلومات إضافية حول السلامة والأداء والخدمة لمكونات معينة مثل نظام التعشيق أو الدواسات على دراجتكم أو للملحقات مثل الخوذ أو الأضواء التي تشتريها. احرص على الاطلاع على جميع المعلومات والتفاصيل الخاصة بالشرطة المصنعة المزودة مع الدراجة الخاصة بك أو الملحقات.

إذا كان لديك أي استفسارات، اطلب المشورة من متجر الدراجات أو الشركة المصنعة للحصول على معلومات مفصلة.

يمكن قيادة الدراجة فقط بعد قراءة هذا الدليل بعناية والدراسة بأداء المنتج.

لا يسمح للأفراد غير المدربين باستخدام هذا المنتج.

قبل قيادة الدراجة، تحقق من كابل عداد الجهد والأزرار وشاشة البيانات.

قبل قيادة الدراجة، تحقق من ضغط الهواء في الإطارات (المستحسن: 35-45 PSI).

ارتدي خوذة عند قيادة الدراجة والتزام بقواعد المرور.

هذه الدراجة مناسبة للركوب في الطرق الحضرية المعبدة، لا يوصى بركوبها في تضاريس أخرى لتجنب الخطر.

التخزين والصيانة

ينصح باستخدام ماء دافئ واسفنج لتنظيف الدراجة. عند استخدام منتجات تنظيف خاصة، يرجى الانتباه لتعليمات المنتج. لا تستخدم أي مادة حمضية أو زيت تشحيم أو شحمة عالية الحرارة أو منظف فرامل أو أي منتجات تنظيف كاوية أخرى لتنظيف الدراجة.

لا تنظف الدراجة بماء عالي الضغط من أجل تجنب حدوث ماس كهربائي في النظام الكهربائي.

فترات الصيانة الموصى بها:

سنوياً على الأقل بعد أول 100 ميل. يرجى التحقق من سلامة وحالة العجلات وحواف العجلات، وقم بضبط خطوط الفرامل وقرص السلسلة. يرجى التحقق بحذر من عزم دوران الأجزاء التالية بصورة صحيحة: عمود المقود، مقعد الدراجة، عمود المقعد، العجلة الأمامية، العجلة الخلفية، صامولة محور الكرانك، الدواسات.

بعد 200 إلى 400 ميل، تحقق من طنانات الفرامل والسلسلة وضروس العجلة وحواف العجلات من حيث وجود أي تلف أو بلى. علاوة على ذلك، تحقق من أن الأجزاء المثبتة بمسامير مشدودة بصورة صحيحة.

بعد كل 700 ميل، قمة بعمل صيانة رئيسية لإصلاح وتفكيك ومعاينة وتنظيف الدراجة ووضع زيت التشحيم. ينصح باستبدال الأجزاء المستهلكة مثل المحاور والدواسات والفرامل والتروس كل 700 ميل.

عند ملامسة الدراجة للماء، ولا سيما المياه المذابة بالملح (في الشتاء، العديد من المدن ترش الطرقات والملح بعد تساقط الثلج لتجنب تجمد سطح الطريق)، نظف الدراجة في الوقت المناسب لتفادي حدوث أي تآكل في الأجزاء المعدنية وتشويه الأجزاء المطلية. بعد استخدام الدراجة لفترة من الزمن، يجب فحصها وضبطها حسب التعليمات في دليل المستخدم. الشد والتشحيم مهم جداً. تحقق فيما إذا كان هناك أي أجزاء مرتخية، وتحقق من أن قرص السلسلة يتحرك ببساطة. بعد تشحيم السلسلة، قم بمسح أي شحمة زائدة. أضف كمية قليلة من زيت التشحيم على دولاب الموازنة، يجب أن تكون العجلات منفوخة بضغط الهواء

الصحيح لكي لا تأثر على الراحة أثناء القيادة والسلامة فضلاً عن عمر الخدمة للعجلات. يجب فحص الفرامل باستمرار لضمان سلامة راكب الدراجة. في حال وقوع أي مشكلة، قم على الفور بالتعديل أو الصيانة المطلوبة. بعد ركوب الدراجة، احتفظ بالدراجة في مكان بعيد عن أشعة الشمس المباشرة والمطر. تحقق من الحزام بانتظام. في حالة تلفه أو بلاءه، استبدل الحزام. تحقق بانتظام من البراغي والتوصيلات للتأكد من أن جميع الأجزاء مثبتة بإحكام. العزم المستحسن (الوحدة: كلغم ثقلي لكل سم): 60-80 لبراغي مقود الدراجة؛ 175-200 لبراغي مقعد الدراجة؛ 175-250 لبراغي الدواسة؛ 320-450 لصواميل العجلة.

الشد المثالي على السلسلة 2 سم تقريباً، عند الضغط على السلسلة من الأعلى أو الأسفل. في حال تجاوزت الحركة 2 سم، قم بضبط الشد أو اتصال بالبايع. عندما لا يعمل المحرك، حاول تنظيف الفيار والشحم عن السطح. حافظ على المحرك نظيفاً واحرص على عدم دخول الماء أو الزيت إليه. لا ترش الماء بشكل مباشر على المحرك. تحقق من اكتمال تسارع المحرك، في حال الحرارة المفرطة للمحرك، أو خروج رائحة أو دخان أو صدور صوت غريب، أو حدوث أي عطل، توقف على الفور عن استخدام الدراجة واتصل بالبايع. لا تحاول فك أو تعديل المحرك بنفسك. لا تحول تعديل عداد الجهد بنفسك.

لا تستبدل المكونات بأي أجزاء غير أصلية، ولا سيما المكونات الحساسة من ناحية السلامة في نظام الفرامل. حواف العجلات أجزاء مستهلكة. في حال تشوه حواف العجلات أو كسرها أو تلفها فيجب استبدالها على الفور. بعد استخدام حواف العجلات لفترة معينة من الزمن، فإن سطح الفرملة لحواف العجلات سوف يبلى تدريجياً. بمجرد توهج السطح بمؤشر بلى حافة العجلة (تلم أسود)، يجب استبدال حافة العجلة على الفور. وظيفة المكبح هي ربط المحور مع حافة العجلة والحفاظ على مستوى شد معين. يؤثر شد المكبح على قدرة الدراجة على التحرك للأمام. يرجى التحقق من المكابح بانتظام. يمكن للمستخدمين إعداد قطع الفيار الاستهلاكية مثل الأنابيب والإطارات وبطانات الفرامل. مع ذلك، وبسبب تعقيد الدراجة الكهربائية، لا ينصح باستبدال أي من أجزائها بواسطة المستخدم. لا ينصح بت تركيب أي ملحقات غير أصلية مثل مقاعد الأطفال وأرفف الأمتعة. لا يوجد على الدراجة أي وصلة مقطورة. من فضلك لا تركيب وصلة مقطورة خارجية. يتحمل المستخدم وحده مسؤولية أي ضرر يلحق بالدراجة أو إصابة شخصية ناجمة عن تركيب أي ملحقات غير أصلية.

سيتم اعتبار أي استبدال أو إضافة أو إزالة للمحركات تؤثر على أداء الدراجة على أنه تعديل عليها، يشمل ذلك دون حصر استبدال المحرك أو تركيب بطاريات خارجية أو العبث بالحاسوب المستخدم على الدراجة أو تعديل البيانات. ينبغي أن تكون أي تعديلات على الدراجة مطابقة لأي لوائح مروية محلية مطبقة. يرجى العلم بأنه لن يكون لك الحق في الاستفادة من خدمات ما بعد البيع المجانية في حال إجراء أي تعديل على الدراجة.

لا يولد سطح الدراجة درجات حرارة عالية وليس له أي تأثير على جسم الإنسان .

البيان التالي :

يرجى العلم أن مستوى ضغط الصوت المرجح على مستوى سماع راكب الدراجة أقل من 70 ديسيبل (أمبير).

المحرك

عند القيادة على منحدر أو أرضية غير مرصوفة، قلل السرعة إلى حدود 15 كلم/ الساعة ولا تستخدم النمط المعزز. عند استخدام المحرك، تجنب حدوث أي تصادمات واحرص على تشحيم محور الدوران جيداً. جميع الدارات والتوصيلات الخاصة بالمحرك مصممة ومصنعة بواسطة مهندسين متخصصين. لا تحاول تعديلها. عند قيادة الدراجة في المطر، تجنب الأماكن التي يمكن أن ينغمر فيها محور دوران المحرك في الماء.

الفرامل

قبل القيادة، تحقق من الفرامل .

عندما يكون هناك حاجة إلى استخدام الفرامل، شغل الفرامل الخلفية أولاً.

تحقق بانتظام من تلف وبلى بطانة الفرامل. استبدل بطانة الفرامل عندما يتجاوز بلى البطانة ثلثها.

الشهادات



ممثل الاتحاد الأوروبي: Xiaoma Vacation GmbH

العنوان: Grünstr. 5,40212 Düsseldorf Germany

بموجب هذا، تعلن شركة XMDZLZXC01QJ أن نوع جهاز الراديو، iRiding (Xiamen) Technology Co., Ltd. يتوافق مع توجيه

EU/2014/53. النص الكامل لإعلان مطابقة الاتحاد الأوروبي متاح على عنوان الإنترنت التالي :

<http://www.mi.com/global/service/support/declaration.html>

Jintong Weng, Quality Engineer, Mar.2019, Xiamen China



جميع المنتجات التي تحمل هذا الرمز هي نفايات المعدات الكهربائية والإلكترونية (WEEE وفقاً لتوجيه 2012/19/EU) التي لا ينبغي أن تختلط بالنفايات المنزلية التي لم يتم فرزها. وبدلاً من ذلك، يجب حماية صحة الإنسان والبيئة بتسليم معدات النفايات إلى نقطة تجميع مخصصة معينة من قبل الحكومة أو السلطات المحلية لإعادة تدوير نفايات المعدات الكهربائية والإلكترونية. سيساعد التخلص الصحيح وإعادة التدوير على منع النتائج السلبية المحتملة على البيئة وصحة الإنسان. يرجى الاتصال بشركة التركيب أو السلطات المحلية للحصول على مزيد من المعلومات حول الموقع بالإضافة إلى شروط وأحكام نقاط التجميع هذه .

RoHS

هذا المنتج معتمد من RoHS.

Translation of the original instructions

الجهة المصنِّع لها: Xiaomi Communications Co., Ltd.

الجهة المصنِّع: iRiding (Xiamen) Technology Co., Ltd.

(إحدى شركات نظام Mi الشامل)

العنوان: Unit 01-07, No.97-99 8/F, Anling 2rd, Huli District, Xiamen, Fujian Province، الصين

لمزيد من المعلومات، الرجاء الانتقال إلى موقع www.mi.com

