



VENTA LUFTWÄSCHER
LW15 / LW25 / LW45
COMFORT *Plus*

DE **BEDIENUNGSANLEITUNG**
EN **INSTRUCTIONS FOR USE**
FR **MODE D'EMPLOI**
NL **GEbruIKSAANWIJZING**
IT **ISTRUZIONI PER L'USO**

venta

RAUMLUFTEXPERTEN SEIT 1981



MADE IN GERMANY
PREMIUM QUALITÄT

DE Ausklappbare Seiten beachten!

EN Before reading, please unfold the user manual to reveal pictures.

FR Avant de lire les instruction, veuillez déplier la première page où figurent les illustrations.

NL Vouw – voordat u met lezen begint - de dubbelgevouwen pagina met afbeeldingen aan het begin van deze gebruiksaanwijzing open.

IT Prima di leggere, aprire la pagina precedente con le illustrazioni.

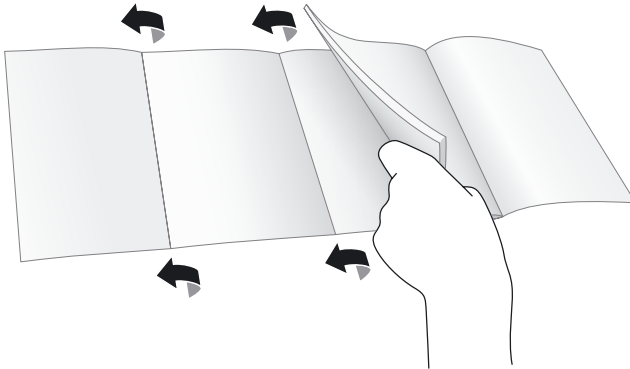

DE Ausklappbare Seiten beachten!

EN Before reading, please unfold the user manual to reveal pictures.

FR Avant de lire les instruction, veuillez déplier la première page où figurent les illustrations.

NL Vouw – voordat u met lezen begint - de dubbelgevouwen pagina met afbeeldingen aan het begin van deze gebruiksaanwijzing open.

IT Prima di leggere, aprire la pagina precedente con le illustrazioni.

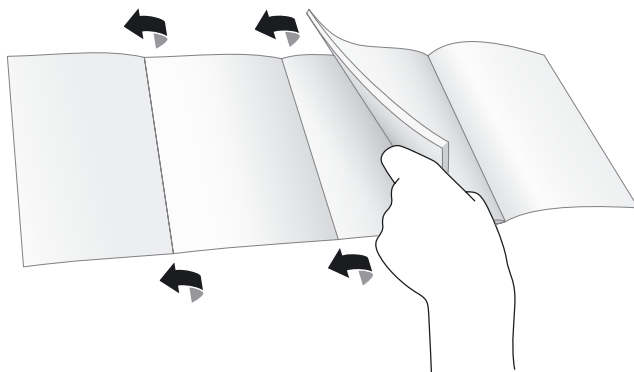



LW45 Comfort *Plus*

LW25 Comfort *Plus*

LW15 Comfort *Plus*

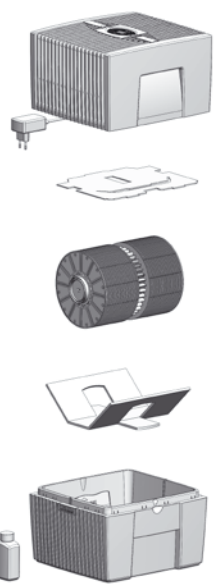
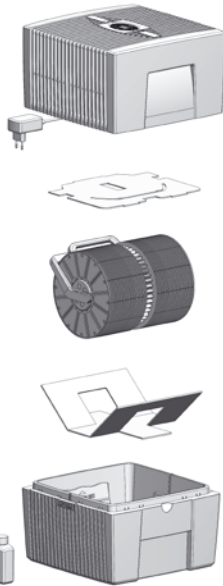
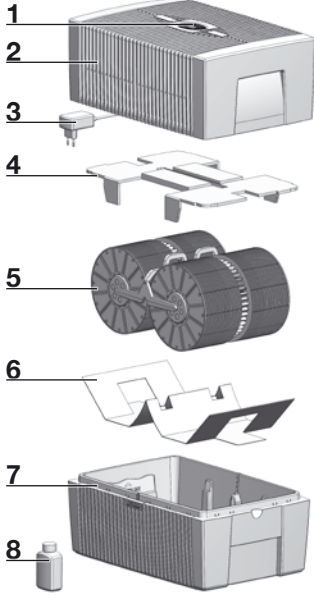

A

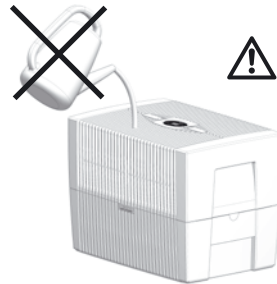
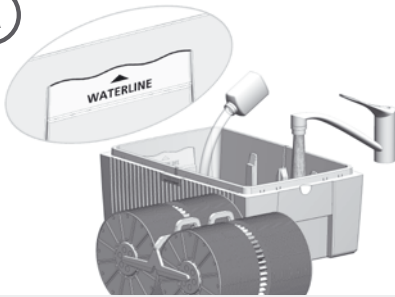

B

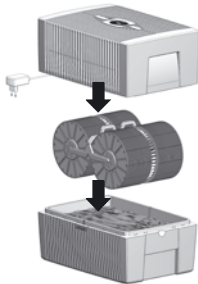

C



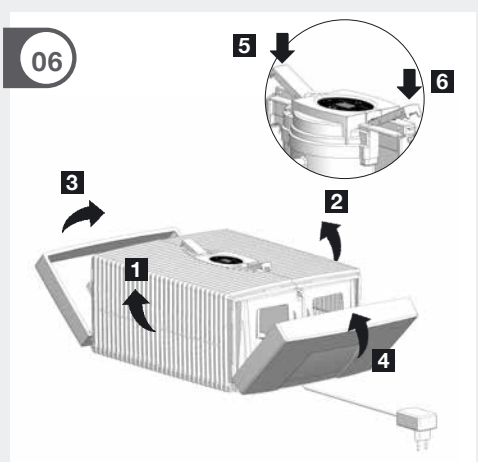
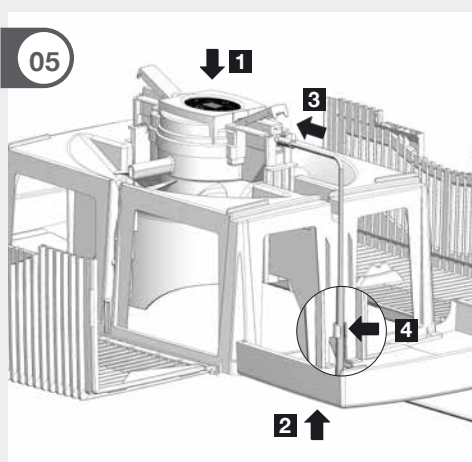
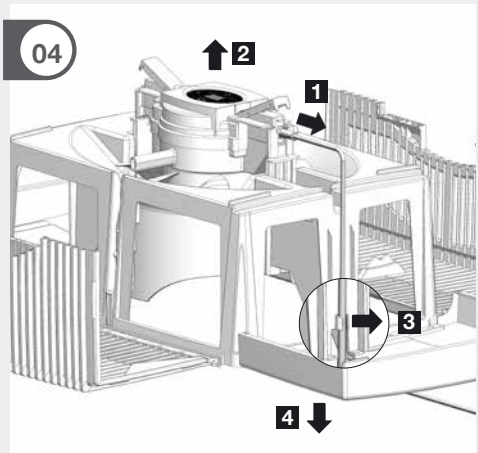
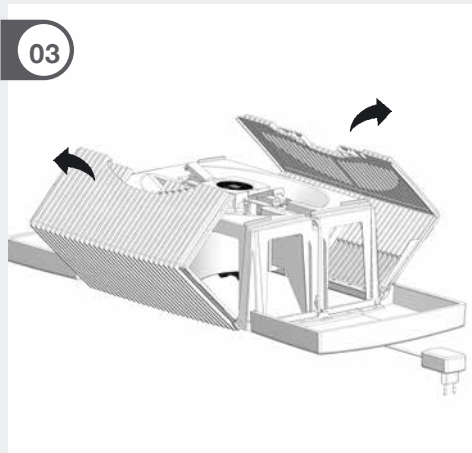
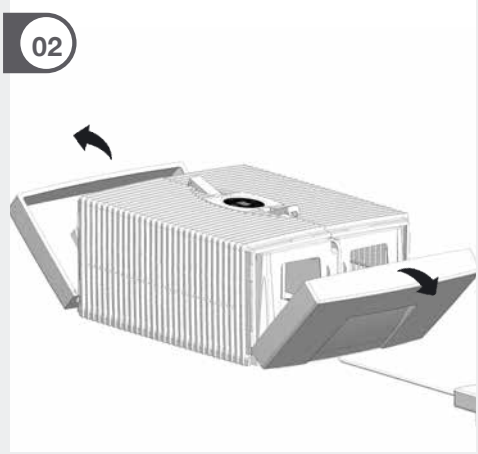
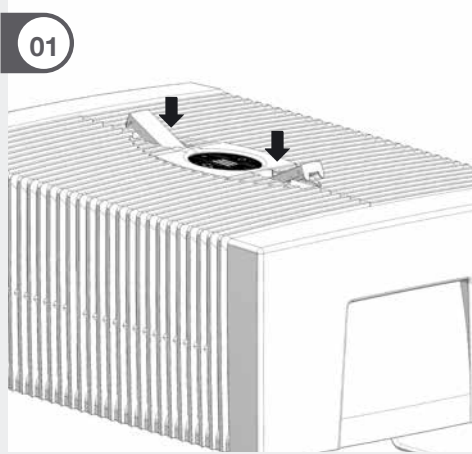



GERMANY

Venta-Luftwäscher GmbH
Weltestr. 5
D-88250 Weingarten
Tel.: +49 751 50 08 88
Fax: +49 751 50 08 20
service@venta-luftwaescher.de
www.venta-luftwaescher.de

SWITZERLAND

Venta-Luftwäscher AG
Bösch 65
CH-6331 Hünenberg
Tel.: +41 41 781 15 15
Fax: +41 41 781 15 50
info@venta-luftwaescher.ch
www.venta-luftwaescher.ch

AUSTRIA

Venta-Austria GmbH
Färbergasse 15
6850 Dornbirn
Tel.: +43 5572 202 539
Fax.: +43 5572 202 537
office@venta.at
www.venta.at

CZECH REPUBLIC

BODY COMFORT spol. s r.o.
Velvarská 1
CZ-25262-Horomerice
Tel.: +420 724 020 444
info@bodycomfort.biz
www.bodycomfort.biz

HUNGARY

Distributed by
Hungimpex Kft.
Kunigunda útja 60.
H-1037 Budapest
Tel.: +36 1 453 71 00
Fax: +36 1 453 71 01

ITALIEN

Winkler Import GmbH | Srl
Enzenbergweg 36, Via Enzenberg
I-39018 Terlan | Terlan
Tel.: +39 0471 633 053
Fax: +39 0471 633 590
info@winkler-import.it
www.winkler-import.it

JAPAN

Venta Japan Corporation
Blanche HORIE 7F,
Minami-Horie 1-14-12 Nishi-Ku,
Osaka Japan 550-0015
Phone: + 81 6 4301 7751
Fax: + 81 6 4301 7754

BENELUX

Venta Benelux BV.
Dorpstraat 113
NL 5504 HC Veldhoven
Tel.: +31 40 254 43 61
Fax: +31 40 254 05 35
info@venta.nl
www.venta-airwasher.nl

KAZAKHSTAN

Venta Kazakhstan GmbH
Baisakova Str. 222, Office 23
050000 Almaty
Tel.: +7 72 73 78 86 03
Fax: +7 72 73 78 86 03
E-Mail: office@venta.kz
www.venta.kz

LATVIA & LITHUANIA

Distributor: SIA „BALTIJAS
TIRDZniecības Uzņēmums”
Dārzaugļu iela 1-201
Rīga LV-1012, Latvia
Tel.: +371 67790720
info@btu.lv
www.btu.lv

POLAND

Venta-Polen s.c.
ul. Poznańska 37
PL-93-134 Łódź
Tel./Fax: +48 42 681 00 67
www.venta-airwasher.pl

ROMANIA

S.C. Life Art Distribuție S.R.L.
Bucuresti, Sector 6, Bdul. Timisoara
Nr. 103-111, Stand D4-D5, Incinta
Bucuresti-Construct
Tel.: +4021.314.2144
office@lifeart.ro
www.umidificator-venta.ro

RUSSIA

ООО „ТСК Импорт“, 124683, г.
Москва, г. Зеленоград, корп.1505,
пом. III,
тел.: +7(499) 733-10-10.
www.venta.ru

USA

Venta Air Technologies Inc.
US Headquarters
300 N Elizabeth St., Suite 220B
Chicago, IL 60607
Toll Free: 1-888-333-8218
www.venta-usa.com
info@venta-usa.com

SOUTH AFRICA

EUROCARE Wellness
5 Star Business Park, Unit 2,
Persimmon Close, Honeydew,
Tel: +27 (0) 11 888 3255
Fax: +27 (0) 11 888 9874
info@eurocarewellness.co.za
www.venta-airwasher.co.za

SOUTH KOREA

Venta Korea Co., Ltd.
3/F., Seojin Bldg., 754
Seolleung-ro, Gangnam-Gu,
Seoul 135-948, Korea
Tel.: +82-2-2034-0114
Fax: +82-2-2034-0119
www.venta.co.kr

SLOVAKIA

BODY COMFORT spol. s r.o.
Floglova 4
SK-81105-Bratislava
Tel: +421 0903 630 681
info@bodycomfort.biz
www.bodycomfort.biz

UKRAINE

Venta-Centre Ukraine
Schlichtera, 11
UA-Kharkov
Tel.: +38 057 752 72 72
Fax: +38 057 768 01 57
www.venta.com.ua

VIELEN DANK!

Wir sind überzeugt, dass der Venta Luftwäscher Ihre Erwartungen übertreffen wird, und wünschen Ihnen viel Freude damit.

Bitte registrieren Sie Ihr Venta-Gerät:

DE www.venta-luftwaescher.de/produktregistrierung-deutschland

AT www.venta.at/produktregistrierung-oesterreich

CH www.venta-luftwaescher.ch/produktregistrierung-schweiz



Bitte lesen Sie diese Bedienungsanleitung vollständig durch, bewahren Sie sie zur späteren Verwendung auf und beachten Sie alle Sicherheitshinweise sowie die bestimmungsgemäße Verwendung.

Die aktuellste Version der Bedienungsanleitung finden Sie auf unserer Website www.venta-luftwaescher.de

INHALT

Lieferumfang	1	Anzeigen, Funktionen & Einstellungen	6
Symbole	1	Reinigung & Pflege	8
Sicherheitshinweise	2	Reinigung vom Geräte-Oberteil	9
Bestimmungsgemäße Verwendung	4	Garantie	10
Einzigartige Funktionsweise	4	Recycling und Entsorgung	10
Übersicht	5	Venta-Service-Team	10
Vor der ersten Benutzung	5	Was ist, wenn ...?	11
Inbetriebnahme	5	Technische Daten	12

LIEFERUMFANG

- 1 x** Venta Luftwäscher
- 1 x** Flasche Hygienemittel 50 ml
- 1 x** Bedienungsanleitung

Falls Teile fehlen oder beschädigt sind, wenden Sie sich bitte an das VENTA-Service-Team oder an Ihren lokalen Händler.

SYMBOLE

 Sicherheitshinweise: Aufmerksam lesen und befolgen, um Personen- und Sachschäden zu vermeiden.

 Ausklappbare Seiten

 Ergänzende Informationen

 Hilfreiche Tipps

SICHERHEITSHINWEISE

- Dieses Gerät ist für den Gebrauch durch Kinder ab 8 Jahren und Personen mit eingeschränkten körperlichen, sensorischen oder mentalen Fähigkeiten oder mit mangelhafter Erfahrung und Kenntnissen geeignet, sofern sie beaufsichtigt werden oder hinsichtlich der sicheren Verwendung des Gerätes unterwiesen wurden und die bestehenden Gefahren verstanden haben.
- Bedienungsanleitung vor Inbetriebnahme vollständig durchlesen und zum späteren Nachschlagen gut aufbewahren.
- Das Gerät ist kein Spielzeug für Kinder.
- Reinigung und Benutzerpflege darf nicht von Kindern unter 8 Jahren bzw. ohne Aufsicht durchgeführt werden.
- Das Gerät und dessen Steckernetzteil von Kindern unter 8 Jahren fernhalten.
- Unsachgemäße Verwendung kann das Gerät beschädigen und Körperverletzungen verursachen.
- Das Gerät nur an geeignete Netzsteckdosen anschließen – Netzspannung gemäß den Typenschildangaben am Gerät.
- Der Luftwäscher darf nur mit folgenden Steckernetzteilen betrieben werden: „Model Nr. BI13-240050-CdV / FJSW1982400500E“.
- Den Luftwäscher nie in Betrieb nehmen, wenn vom Steckernetzteil das Netzkabel oder der Netzstecker beschädigt ist.
- Ziehen Sie vor jedem Reinigungs- oder Wartungseingriff sowie zum Umstellen oder Transportieren des Gerätes das Steckernetzteil aus der Steckdose.
- Den Luftwäscher nie in Betrieb nehmen, wenn dieser heruntergefallen ist oder auf eine andere Art beschädigt wurde.
- Reparaturen an Elektrogeräten dürfen nur von Fachkräften durchgeführt werden. Durch unsachgemäße Reparaturen können erhebliche Gefahren für den Benutzer entstehen.

- Setzen Sie sich keinesfalls auf das Gerät und legen Sie keine Gegenstände darauf.
- Stecken Sie keine Fremdgegenstände in das Gerät.
- Geräte-Oberteil nie in Wasser oder andere Flüssigkeiten tauchen.
- Den Luftwäscher nie überfüllen.
- Den Luftwäscher nie mit vollem Behälter transportieren oder kippen.
- Niemals das Steckernetzteil am Netzkabel oder mit nassen Händen aus der Steckdose ziehen.
- Der Luftwäscher darf nur in komplett zusammengebautem Zustand in Betrieb genommen werden.
- Den Luftwäscher nur auf eine ebene, trockene Fläche stellen.
- Das Gerät so aufstellen, dass es nicht umgestoßen werden kann und dass niemand über das Gerät oder das Kabel stolpern kann.
- Halten Sie zu Gegenständen und Wänden einen Mindestabstand von 50 cm.
- Maximale Aufstellungshöhe: 2000 Meter
- Niemals die Lüftungsschlitze abdecken oder blockieren, um eine Überhitzung/Beschädigung des Gerätes zu verhindern.
- Dem Wasser ausschließlich Original-Venta-Zusätze begeben. Für Schäden durch fremde Zusätze übernimmt Venta-Luftwäscher GmbH keine Gewähr.
- Ziehen Sie das Steckernetzteil aus der Steckdose, wenn Sie das Gerät nicht gebrauchen.

BESTIMMUNGSGEMÄSSE VERWENDUNG

Der Venta-Luftwäscher ist ein Haushaltsgerät zur Luftbefeuchtung und Luftreinigung von Wohn-, Büro- und Aufenthaltsräumen.

Das Gerät ist nicht für den Außenbereich geeignet.

Jegliche anderweitige Verwendung oder Veränderung des Gerätes wird als unsachgemäße Verwendung betrachtet. Der Hersteller haftet nicht für Schäden oder Verletzungen infolge einer unsachgemäßen Verwendung.

Ein **nicht** bestimmungsgemäßer Gebrauch kann Gesundheit und Leben gefährden. Dazu zählt der Einsatz unter folgenden Bedingungen:

- In Räumen mit explosionsgefährdeten und/oder aggressiven Atmosphären.
- In Räumen mit hoher Lösemittelkonzentration.
- In der Nähe von Schwimmbädern oder nassen Geländen.
- Im Freien

SEHR GEEHRTER KUNDE,

mit dem LW15/LW25/LW45 COMFORT *Plus* von VENTA haben Sie ein leistungsstarkes Qualitätsprodukt für Luftbefeuchtung sowie für Luftreinigung erworben und schaffen somit Ihr ideales Raumklima!

EINZIGARTIGE FUNKTIONSWEISE: Trockene und schlechte Raumluft wird in das Gerät geleitet und über einen Plattenstapel geführt, der im Wasser rotiert. Dadurch verdunstet reines Wasser und die Raumluft wird nach der anerkannt besten Methode der Kaltverdunstung automatisch richtig befeuchtet – Dabei sind Überfeuchtung und Kalkniederschläge ausgeschlossen. Gleichzeitig wird die Raumluft gereinigt. Selbst kleinste Schmutzpartikel bis 10µm (10/1000mm) werden im Wasser festgehalten – Es gibt keine Filter, die im Laufe der Zeit verschmutzen. Das Wasser ist der Filter: Jeden Tag neu und frisch und das Jahr für Jahr mit gleichbleibend hoher Befeuchtungs- und Reinigungsleistung.

ÜBERSICHTLICHES TOUCHDISPLAY mit Komfortanzeigen und -einstellungen:

- Anzeige der relativen Luftfeuchtigkeit im Raum
- Erinnerungsanzeige für einen einwandfrei hygienischen Dauerbetrieb
- Sleep-Modus für angenehm ruhige Nächte
- Automatik-Betrieb für automatische Drehzahlstufenregelung
- Anzeige bei Wassermangel mit automatischer Geräteabschaltung



ÜBERSICHT Abbildung siehe Ausklappseite

- | | | | |
|---|----------------------------|---|----------------------------|
| 1 | Display | 5 | Plattenstapel |
| 2 | Geräte-Oberteil | 6 | Transportsicherung |
| 3 | Steckernetzteil (montiert) | 7 | Geräte-Unterteil |
| 4 | Transportsicherung | 8 | Flasche Hygienemittel 50ml |

VOR DER ERSTEN BENUTZUNG

- Gerät auspacken und aufstellen. Flasche Hygienemittel 50ml **8** aus Karton entnehmen.
- Oberteil **2** abnehmen. Transportsicherung **4** aus Oberteil **2** entfernen.
- Plattenstapel **5** aus Unterteil **7** nehmen und Transportsicherung **6** entfernen.



INBETRIEBNAHME Abbildung siehe Ausklappseite

- A** Unterteil **7** mit Leitungswasser bis maximal WATERLINE-Markierung befüllen und 50ml Hygienemittel **8** zugeben (gesamter Flascheninhalt).



Das Gerät darf niemals mit aufgesetztem Oberteil befüllt werden!



Die Zugabe des Hygienemittels ist sehr wichtig, weil dadurch die Luft optimal befeuchtet und gereinigt wird.

- B** Plattenstapel **5** in Unterteil **7** einlegen und Oberteil **2** auf Unterteil **7** setzen.

- C** Netzstecker vom Steckernetzteil **3** an Stromnetz anschließen und Gerät durch kurzes Berühren auf Power-Taste im Display **1** einschalten.



Nur wenn das Gerät am Stromnetz angeschlossen ist, leuchtet die Power-Taste  zum Ein- und Ausschalten des Gerätes.

ANZEIGEN, FUNKTIONEN & EINSTELLUNGEN



Anzeige	Funktion
---------	----------

1 HUMIDITY **Luftfeuchtigkeit** im Raum anzeigen.

2 Drehzahlstufe **Geschwindigkeit** 1 - 2 - 3 anzeigen.

Die folgenden Anzeigen können durch leichtes Berühren verändert bzw. ein- und ausgeschaltet werden.

3 - und + **Drehzahlstufe** einstellen: - reduziert und + erhöht die Geschwindigkeit.

4 SLEEP **Nachtmodus**
EIN: Gerät dimmt die Displaybeleuchtung und reduziert die Drehzahlstufe auf 1.

i Drehzahlstufe **2** ist manuell mit + oder - Taste **3** veränderbar. Automatikbetrieb **6** ist nicht möglich.

AUS: Helle Displaybeleuchtung und Gerät läuft mit eingestellter Drehzahlstufe 1 - 3.

5  **Power-Taste** zum Ein- und Ausschalten des Gerätes.

6 AUTO

Automatik-Betrieb durch kurzes Berühren der AUTO-Taste ein- bzw. ausschalten.

EIN: AUTO im Display *blinkt kontinuierlich* und Gerät regelt automatisch die Drehzahlstufen je nach Luftfeuchtigkeit im Raum.

 Beim Einschalten von AUTO erscheint in Anzeige HUMIDITY **1** die gewünschte Luftfeuchtigkeit (50 % voreingestellt) *zweimal blinkend*, anschließend wieder die gemessene Luftfeuchtigkeit im Raum.

 Bei Überschreiten der voreingestellten Luftfeuchtigkeit größer 5 % schaltet der Lüfter nach ca. 60 Sek. ab und in Geschwindigkeits-Anzeige **2** erscheint keine Drehzahlstufe. Es findet keine Luftbefeuchtung/Luftreinigung statt.

AUS: AUTO im Display leuchtet kontinuierlich und Gerät läuft mit eingestellter Drehzahlstufe 1 - 3.

Gewünschte Luftfeuchtigkeit 30 – 70 % einstellen:

3 Sek. AUTO-Taste halten. Anzeige HUMIDITY **1** blinkt kontinuierlich. Mit - oder + Taste **3** die gewünschte Luftfeuchtigkeit (in 5% Schritten) einstellen. AUTO-Taste erneut 3 Sek. halten bis Blinken in Anzeige HUMIDITY **1** erlischt und wieder die gemessene Luftfeuchtigkeit im Raum angezeigt wird.

REINIGUNG & PFLEGE

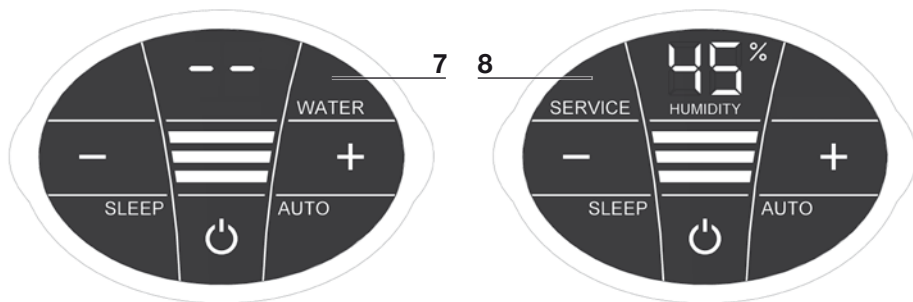

Achtung! Sicherstellen, dass bei allen Maßnahmen das Gerät ausgeschaltet und das Steckernetzteil aus der Steckdose gezogen ist!

Anzeige

Maßnahmen

7 WATER

Oberteil abnehmen. Unterteil mit Leitungswasser bis zur WATERLINE-Markierung befüllen. Oberteil auf Unterteil setzen und Gerät wieder in Betrieb nehmen.



Sobald zu wenig Wasser im Unterteil ist, schaltet das Gerät automatisch ab und die WATER-Anzeige erscheint. In Anzeige HUMIDITY **1** blinken zwei Striche und die Luftfeuchtigkeit im Raum wird nicht angezeigt.



Um die Raumluft kontinuierlich zu befeuchten und zu reinigen, empfehlen wir, rechtzeitig Wasser nachzufüllen.

8 SERVICE

Oberteil abnehmen. Restwasser aus Unterteil leeren. Unterteil und Plattenstapel abspülen. Unterteil mit Leitungswasser bis maximal WATERLINE-Markierung befüllen und Venta-Hygiene-mittel zugeben (Dosierung siehe Skalierung auf Flaschenrückseite). Gerät wieder montieren. SERVICE-Anzeige **8** im Display berühren und 3 Sek. halten bis sie erlischt.



Für einen einwandfrei hygienischen Dauerbetrieb erinnert die SERVICE-Anzeige alle 14 Tage, diese Maßnahme durchzuführen.



Diese Maßnahme kann immer bei Bedarf durchgeführt werden, auch wenn SERVICE nicht angezeigt wird. Im Anschluss einfach SERVICE-Anzeige **8** berühren und 3 Sek. halten. Die nächste Erinnerung wird nun wieder in 14 Tagen mit SERVICE angezeigt.

Sämtliche Rückstände in der Wasserwanne und am Plattenstapel (weiße, grün-gelbliche oder braune Ablagerungen bzw. Verfärbungen) beeinträchtigen NICHT die Funktion des Gerätes.

Zur halbjährlichen Reinigung empfehlen wir den Venta-Reiniger. Bitte beachten Sie die Gebrauchsanweisung, die dem Venta-Reiniger beigelegt ist.



Achtung! Sicherstellen, dass bei allen Maßnahmen das Gerät ausgeschaltet und das Steckernetzteil aus der Steckdose gezogen ist!

- 01** Oberteil von Unterteil abnehmen. Auf Verriegelungstasten drücken, so dass die Enden hochstehen.
-
- 02** Seitenteile nach außen wegklappen.
-
- 03** Gerippte Seitenflügel nach außen wegklappen.
-
- 04** Stecker vom Steckernetzteil aus Antriebseinheit ziehen **1**. Antriebseinheit nach oben herausnehmen **2**. Kabel vom Steckernetzteil aus Halterung lösen **3** und durch Öffnung des Oberteils nach unten herausziehen **4**.



- **Antriebseinheit und Steckernetzteil nicht zerlegen, nicht ins Wasser tauchen und nicht mit Flüssigkeit in Berührung bringen!**
- **Antriebseinheit mit Ventilatorflügel und Getriebe nur mit trockenem Tuch reinigen!**
- **Zerlegtes Oberteil kann unter fließendem Wasser gereinigt werden!**
- **Zerlegtes Oberteil muss vor Montage absolut trocken sein!**

-
- 05** Antriebseinheit seitenrichtig in Oberteil setzen **1**. Stecker vom Steckernetzteil von unten durch Öffnung des Oberteils nach oben ziehen **2** und in Antriebseinheit stecken, bis er einrastet **3**. Kabel in Halterung befestigen **4**.
-
- 06** Äußere Enden der Verriegelungstasten müssen hochstehen. Gerippte Seitenflügel **1** und **2** nach oben klappen, anschließend die Seitenteile **3** und **4**. Durch Drücken auf die äußeren Enden der Verriegelungstasten **5** und **6** Oberteil wieder richtig verschließen.

GARANTIE

Aufgrund der hohen Qualität garantiert die Venta-Luftwäscher GmbH für die Dauer von zwei Jahren ab Kaufdatum, dass dieses Produkt bei sachgemäßer Verwendung keine Defekte aufweist. Sollte doch einmal ein Material- oder Verarbeitungsfehler auftreten, wenden Sie sich bitte an das VENTA-Service-Team oder Ihren Händler. Zudem gelten die allgemeinen Garantiebedingungen von Venta: www.venta-luftwaescher.de/service/garantie

RECYCLING UND ENTSORGUNG



Das Verpackungsmaterial ist wiederverwertbar. Die Verpackung bitte umweltgerecht entsorgen und der Wertstoffsammlung zuführen.



Das Gerät darf **nicht** im normalen Hausmüll entsorgt werden! Es muss an einer ausgewiesenen Sammelstelle für Recycling von elektrischen und elektronischen Geräten entsorgt werden (WEEE). Bitte benutzen Sie die Ihnen zur Verfügung stehenden lokalen Rückgabe- und Sammelsysteme. Damit leisten Sie einen wertvollen Beitrag zum Umweltschutz und für die menschliche Gesundheit. Für weitere Informationen wenden Sie sich bitte an die örtlichen Behörden.

ZUBEHÖR

 Abbildung siehe Titelfrückseite

- Venta-Hygienemittel für einen einwandfrei hygienischen Dauerbetrieb
- Venta-Reiniger zur halbjährlichen Reinigung
- Stimulierende Düfte für jede Jahreszeit und jede Stimmung
- Venta-Rollwagen für einen mobilen Venta-Luftwäscher (nur für LW25- und LW45-Comfort ^{Plus})
- Venta-Thermo-Hygrometer zur Überwachung Ihres idealen Raumklimas in den einzelnen Räumen

VENTA-SERVICE-TEAM

Sie benötigen weitere Informationen rund um den Venta-Luftwäscher oder Sie möchten Zubehör bestellen? Kein Problem: Das VENTA-Service-Team kümmert sich um Ihr Anliegen! Rufen Sie direkt an oder besuchen Sie die Venta Website.

DE +49 751 5008 88, www.venta-luftwaescher.de

AT +43 5572 202 539, www.venta.at



CH +41 41 781 15 15, www.venta-luftwaescher.ch

WAS IST, WENN ...?

 **Sicherstellen, dass bei allen Maßnahmen das Gerät ausgeschaltet und das Steckernetzteil aus der Steckdose gezogen ist!**

... im Display E1 angezeigt wird?

Das Gerät hat automatisch abgeschaltet, weil die Verriegelungstasten am Oberteil nicht richtig verschlossen sind.

 Verriegelungstasten durch Drücken auf die äußeren Enden richtig verschließen. Gerät mit Power-Taste  aus- und wieder einschalten.

... im Display E2 angezeigt wird?

Das Gerät hat automatisch abgeschaltet, weil der Motor überlastet ist (z. Bsp. durch Eindringen von Fremdkörpern o. ä.).

 **Maßnahme:** Oberteil abnehmen. Überprüfen, ob Plattenstapel im Unterteil sowie Ventilatorflügel im Oberteil frei beweglich sind. Anschließend Gerät wieder in Betrieb nehmen.

... die Anzeigen im Display mit stärkerem Druck berührt werden?

Dadurch können sichtbare „Druckstellen“ wahrgenommen werden, was keinen Qualitätsmangel darstellt – Nach Wegfall des Druckes ist diese „Druckstelle“ nicht mehr sichtbar.

... im Display nicht die Power-Taste zum Einschalten des Gerätes erscheint?

Bitte überprüfen, ob das Steckernetzteil am Stromnetz angeschlossen ist.

... im Display nicht die Power-Taste zum Einschalten des Gerätes erscheint, obwohl das Steckernetzteil am Stromnetz angeschlossen ist?

Bitte überprüfen, ob das Steckernetzteil fest in der Antriebseinheit steckt.

 **Maßnahme:** Oberteil abnehmen. Korrekten Sitz überprüfen (siehe Anleitung Reinigung vom Geräte-Oberteil). Anschließend Gerät wieder in Betrieb nehmen.

... im Display WATER angezeigt wird, obwohl Wasser im Unterteil ist?

Bitte überprüfen, ob genügend Wasser im Unterteil ist und/oder ob das Oberteil richtig auf dem Unterteil sitzt.

 **Maßnahme:** Oberteil abnehmen. Unterteil mit Leitungswasser bis zur WATERLINE-Markierung befüllen. Oberteil richtig auf Unterteil setzen. Dabei darf Steckernetzteil nicht zwischen Ober- und Unterteil eingeklemmt sein. Anschließend Gerät wieder in Betrieb nehmen.

TECHNISCHE DATEN

Modell	LW15 COMFORT <i>Plus</i>	LW25 COMFORT <i>Plus</i>	LW45 COMFORT <i>Plus</i>
Befeuchterleistung*	bis 35 m ²	bis 45 m ²	bis 80 m ²
Reinigungsleistung*	bis 17 m ²	bis 22 m ²	bis 45 m ²
Netzspannung	100-240V/50-60Hz		
Drehzahlstufen	3	3	3
Schallpegel	24/34/44 dB(A)	24/34/44 dB(A)	24/35/45 dB(A)
Maße	26×28×31 cm	30×30×33 cm	45×30×33 cm
Gewicht	ca. 3 kg	ca. 3,8 kg	ca. 5,8 kg
Leistungsaufnahme (Stufe 1-2-3)	ca. 3-5-8 Watt	ca. 3-5-8 Watt	ca. 3-5-8 Watt
Wasserinhalt	5 Liter	7 Liter	10 Liter
Garantie	2 Jahre	2 Jahre	2 Jahre

* bezogen auf eine Raumhöhe von max. 2,5m

THANK YOU!

We are convinced that the Venta Airwasher will exceed your expectations, and we hope you enjoy it.

Please register your Venta:

www.venta-luftwaescher.de/produktregistrierung-deutschland



Please read this operating manual in its entirety, keep it for later reference and note all safety instructions as well as instructions for the proper use of the device.

The most current version of the operating manual can be found on our website at www.venta-luftwaescher.de

CONTENT

Scope of delivery	13	Cleaning & maintenance	20
Symbols	13	Cleaning the upper housing	
Safety instructions	14	of the device	21
Intended use	16	Warranty	22
Unique functionality	16	Recycling and disposal	22
Overview	17	Venta service team	22
Before first use	17	What happens if...?	23
Commissioning	17	Technical data	24
Displays, functions & settings	18		

SCOPE OF DELIVERY

- 1 x** Venta Airwasher
- 1 x** bottle of hygiene additive 50ml
- 1 x** operating manual

If parts are missing or damaged, please contact the VENTA service team or your local dealer.

SYMBOLS



Safety instructions: Read and adhere to these instructions carefully, in order to avoid personal and material damages.



Pages that can be folded out



Supplementary information



Helpful tips

SAFETY INSTRUCTIONS

- This appliance is not suitable for use by children over the age of 8 years and people with restricted physical, sensory, or mental capacities or lack of experience and knowledge unless they are supervised or have received instructions on the use of the appliance and understand the existing hazards.
- Read the operating instructions completely before putting the appliance into operation and keep them for later reference.
- The appliance is not a toy for children.
- Cleaning and user maintenance may not be performed by children under the age of 8 years or without supervision.
- Keep the appliance and its switching power supply out of the reach of children under the age of 8 years.
- Improper use can damage the appliance and cause physical injuries.
- Plug the appliance into suitable power outlets only – the mains voltage must correspond to the nameplate data on the appliance.
- The Airwasher can only be operated with the “Model No. BI13-240050... / FJSW1982400500E” switching power supply (included).
- Never use the Airwasher if it has a damaged switching power supply or cable, or after it has malfunctioned or if it has been dropped or damaged in any other way.
- Disconnect the power plug before every cleaning or maintenance operation or transportation of the appliance.
- Never use the Airwasher if it has been dropped or damaged in any other way.
- Electrical appliances should only be repaired by professional specialists. Amateur repairs could result in considerable danger to the user.

- Do not sit on the appliance and do not place any objects on it.
- Do not put any foreign objects into the appliance.
- Do not immerse the upper housing in water or any other liquid.
- Never overfill the Airwasher.
- Never transport or overbalance the Airwasher with a filled lower housing.
- Never unplug the appliance by pulling on the cable or pulling the switching power supply out with wet hands.
- The Airwasher should only be operated when it is completely assembled.
- Place the Airwasher on a stable surface which is flat and dry.
- Set up the device so that it cannot be knocked over, and so that no one can trip over it or its cable.
- Ensure the appliance is at least 50 cm from any objects such as furniture or walls.
- Maximum installation altitude: 2000 m
- Never cover or block the vents to prevent overheating/damage to the appliance.
- Only add original Venta additives to the water. Venta-Luftwäscher GmbH accepts no liability for damage which may be caused by the use of other additives.
- Unplug the appliance when it is not in use.

INTENDED USE

The Venta Airwasher is a domestic appliance for moistening and cleansing the air in homes, offices and leisure facilities.

The appliance is not suitable for outdoor areas.

Any other use or modification of the appliance is considered to be improper use. The manufacturer is not liable for any damage or injuries resulting from improper use.

Using the appliance for **something other than** the intended purpose can endanger health and lives. This includes use under the following conditions:

- in rooms or locations where there is risk of explosion and/or where there is an aggressive atmosphere.
- in rooms where there is a high concentration of solvents.
- in the vicinity of swimming pools or other wet areas.
- In the outdoor area.

DEAR CUSTOMER,

when you purchased the LW15/LW25/LW45 COMFORT *Plus* of VENTA, you acquired a high-performance quality product for air humidification and air purification so you can create your ideal indoor climate!

UNIQUE FUNCTIONALITY: Dry and polluted ambient air is fed into the device and through a disk stack that rotates in water. This evaporates pure water and the room air is automatically humidified according to the recognised best cold humidification method – this excludes the possibility of over-humidification and lime deposits. The room air is cleaned at the same time. Even the smallest dirt particles up to 10 µm (10/1000mm) are retained in the water – there are no filters that are polluted over the course of time. The water is the filter: It's new and fresh every day, year after year with consistently high humidification and cleaning performance.

CLEAR TOUCH DISPLAY with comfort displays and settings:

- Display of relative humidity in the room
- Reminder display for perfectly hygienic continuous operation
- Sleep mode for pleasantly restful nights
- Automatic operation mode for automatic rotational stage regulation
- Display of low water level with automatic device switch-off



OVERVIEW Image can be seen on fold-out page

- | | | | |
|---|------------------------------------|---|---------------------------------|
| 1 | Display | 5 | Disk stack |
| 2 | Upper housing | 6 | Transport protection |
| 3 | Switching power supply (assembled) | 7 | Lower housing |
| 4 | Transport protection | 8 | Bottle of hygiene additive 50ml |

BEFORE FIRST USE

- Unpack and set up device. Remove the 50ml bottle of hygiene additive **8** from carton.
- Remove upper housing **2**. Remove transport protection **4** from upper housing **2**.
- Remove disk stack **5** from lower housing **7** and transport protection **6**.



COMMISSIONING Image can be seen on fold-out page

- A** Fill lower housing **7** with tap water up to maximum WATERLINE marking and add 50ml hygiene additive **8** (complete content of bottle).



The device may never be filled with the upper housing in place!



Adding the hygiene additive is very important so that the air is optimally humidified and cleaned.

- B** Insert disk stack **5** in lower housing **7** and place upper housing **2** on lower housing **7**.

- C** Connect mains plug of switching power supply **3** to the mains and switch on device by briefly touching the power button in the display **1**.



Only once the device is connected to the mains will the power button  glow to switch the device on and off.

DISPLAYS, FUNCTIONS & SETTINGS



Display	Function
---------	----------

1 HUMIDITY	Display humidity in the room.
2 rotational speed	Display rotational speed 1 - 2 - 3.

The following displays can be changed or switched on and off by lightly touching them.

3 - and +	rotational speed: - reduces and + increases the speed.
4 SLEEP	<p>Night mode ON: The device dims the display lighting and reduces the rotational speed to 1.</p> <p>OFF: Bright display lighting and device runs with set rotational speed 1 - 3.</p>
5	Power button to switch the device on and off.

rotational speed **2** can be changed manually with + or - button **3**. Automatic operation **6** is not possible.

6 AUTO

Switch **Automatic operation** on device on or off by briefly touching the AUTO button

ON: AUTO in the display *flashes continuously* and device automatically regulates the rotational speed depending on the humidity in the room.

 When switching on AUTO, the desired humidity (50 % pre-set) *flashes twice* and then will show the measured humidity in the room in the HUMIDITY display **1**.

 If the pre-set humidity is exceeded by more than 5 %, the fan will switch off after approx. 60 seconds and no rotational speed will appear in speed display **2**. No air humidification/air purification will take place.

OFF: AUTO in the display is lit continuously, and the device runs at the set rotational speed 1 - 3.

Set desired humidity 30 – 70%:

Hold AUTO-button for 3 seconds. The HUMIDITY **1** display will flash continuously. Set the desired humidity (in 5 % increments) using the - or + buttons **3**. Hold AUTO-button for 3 seconds again until the flashing in display HUMIDITY **1** and the humidity measured in the room is shown again.

CLEANING & MAINTENANCE

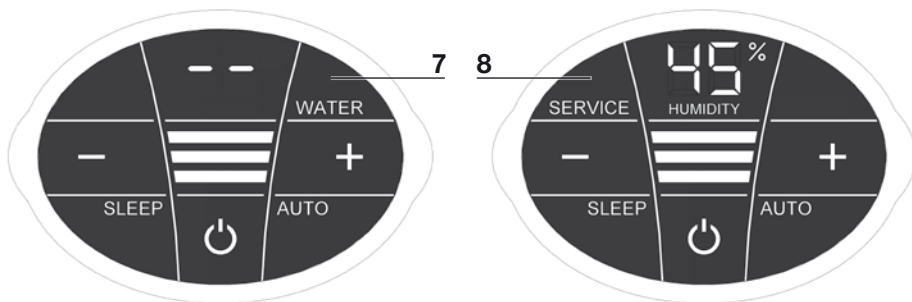

Attention! Ensure that the device is switched off during any measures and the switching power supply is disconnected from the outlet!

Display

Measures

7 WATER

Remove upper housing. Fill lower housing with tap water up to the WATERLINE marking. Place upper housing on lower housing and put device in operation again.



As soon as there is not enough water in the lower housing, the device is switched off automatically and the WATER display appears. In the HUMIDITY display **1**, two lines will flash and the humidity in the room is not shown.



To humidify and clean the room air continuously, we recommend refilling the water in a timely manner.

8 SERVICE

Remove upper housing. Drain residual water from lower housing. Rinse lower housing and disk stack. Fill lower housing with tap water up to the WATERLINE marking maximum and add the Venta hygiene additive (for dosage see scale on rear of bottle). Re-assemble the device. Touch SERVICE display **8** in the display and hold it for 3 seconds until it goes off.



For flawlessly hygienic continuous operation, the SERVICE display indicates a reminder every 14 days that this measure needs to be carried out.



This measure can be carried out if required, even if the SERVICE message is not shown. Afterwards, simply touch SERVICE display **8** and hold for 3 seconds. The next reminder will now be shown again in 14 days with the SERVICE message

Any remaining liquid in the water tray and on the disk stack (white, green-yellow or brown deposits or discolorations) do NOT impair the function of the device.

For the six-monthly cleaning, we recommend the Venta Cleaner. Please note the instruction manual included with the Venta Cleaner.



Attention! Ensure that the device is switched off during any measures and the switching power supply is disconnected from the outlet!

- 01 Detach upper housing from lower housing. Press locking buttons so that the ends stand up.

- 02 Fold side parts out of the way.

- 03 Fold ribbed wings out of the way.

- 04 Pull the plug of the switching power supply out of the drive unit **1**. Pull drive unit upwards and out **2**. Disconnect the cable from the switching power supply from the holding bracket **3** and pull out through the opening of the upper housing downward and out **4**.



- **Do not disassemble the drive unit and switching power supply, do not submerge into the water and do not bring in contact with liquid!**
- **Only clean the drive unit with fan blades and gear with a dry cloth!**
- **The disassembled upper housing can be cleaned under running water!**
- **The disassembled upper housing must be absolute dry before assembly!**

- 05 Place drive unit in upper housing and ensure that it is laterally correct **1**. Pull plug of switching power supply from bottom through opening of the upper housing upwards **2** and plug into drive unit up to the limit **3**. Fasten cable in holding bracket **4**.

- 06 The outer ends of the locking buttons must be standing up. Fold ribbed wings **1** and **2** upwards, and finally the side parts **3** and **4**. Close upper housing properly again by pushing on the outer ends of locking buttons **5** and **6**.

WARRANTY

Due to the high quality of the product, the Venta-Luftwäscher GmbH guarantees that this product when used properly will not be defective for a duration of two years from the purchase date. If a material or processing error should occur anyway, please contact the VENTA service team or your dealer. Venta's general warranty conditions also apply: www.venta-luftwaescher.de/service/warranty

RECYCLING AND DISPOSAL



The packaging material is re-usable. Please dispose of the packaging in an environmentally friendly way and bring it to a collection centre for recyclable materials.



The device may **not** be disposed of in normal household waste! It must be disposed of at a selected collection point for the recycling of electric and electronic devices (WEEE). Please use the local return and collecting systems that are available to you. By doing so, you are making a valuable contribution to environmental protection and human health. For additional information, please contact the local authorities.

ACCESSORIES For image see rear of title page

- Venta hygiene additive for flawlessly hygienic continuous operation
- Venta Cleaner for six-monthly cleaning
- Stimulating scents for every season and any mood
- Venta roller cart for a mobile Venta Airwasher (only for LW25 and LW45 Comfort ^{Plus})
- Venta thermo hygrometer for the monitoring of your ideal indoor climate in the individual rooms

VENTA SERVICE TEAM

Do you need additional information about the Venta Airwasher or do you want to order accessories? No problem: the VENTA service team will take care of it! Call the team directly or visit the Venta website.



DE +49 751 5008 88, www.venta-luftwaescher.de

WHAT HAPPENS IF...?

 **Ensure that the device is switched off during any measures and the switching power supply is disconnected from the outlet!**

... E1 is shown in the display?

The device has switched off automatically because the locking buttons on the upper housing are not closed properly.

 Close upper housing properly again by pushing on the outer ends of locking buttons. Switch device on and off with the power button .

... E2 is shown in the display?

The device has switched off automatically, because the motor is overstrained (e.g. through the intrusion of foreign objects or similar).

 **Measure:** Remove upper housing. Check whether the disk stack in the lower housing as well as fan blades in the upper housing are freely movable. Next, place the device back in operation.

... the display is touched with stronger pressure?

This can result in visible „pressure points“, which does not represent a quality defect. After the pressure is removed, these „pressure points“ will disappear.

... the power button to switch on the device does not appear in the display?

Please check whether the switching power supply is connected to the mains.

... the power button to switch on the device does not appear in the display, even though the switching power supply is connected to the mains?

Please check whether the switching power supply is firmly plugged into the drive unit

 **Measure:** Remove upper housing. Check correct seating (see instructions to clean the upper housing of the device). Next, place the device back in operation.

... WATER is shown in the display, even though there is water in the lower housing?

Please check whether there is sufficient water in the lower housing and/or whether the upper housing is placed correctly on the lower housing.

 **Measure:** Remove upper housing. Fill lower housing with tap water to the WATERLINE marking. Place upper housing correctly on lower housing. The switching power supply may not be jammed between the upper and lower housings. Next, place the device back in operation.

TECHNICAL DATA

Model	LW15 COMFORT <i>Plus</i>	LW25 COMFORT <i>Plus</i>	LW45 COMFORT <i>Plus</i>
Humidifying capacity*	up to 35 m ²	up to 45 m ²	up to 80 m ²
Purifying capacity*	up to 17 m ²	up to 22 m ²	up to 45 m ²
Mains voltage	100-240V/50-60Hz		
Speeds	3	3	3
Sound level	24/34/44 dB(A)	24/34/44 dB(A)	24/35/45 dB(A)
Dimensions	26×28×31 cm	30×30×33 cm	45×30×33 cm
Weight	approx. 3 kg	approx. 3,8 kg	approx. 5,8 kg
Motor output (Speed 1-2-3)	approx. 3-5-8 Watt	approx. 3-5-8 Watt	approx. 3-5-8 Watt
Water capacity	5L	7L	10L
Warranty	2 years	2 years	2 years

* based on a ceiling height at a max of 2,5 m

MERCI BEAUCOUP !

Nous sommes convaincus que l'Airwasher Venta dépassera vos attentes et nous vous en souhaitons une bonne utilisation.

Enregistrez votre produit Venta:

CH www.venta-luftwaescher.ch/fr/enregistrement-de-produit-suisse

NL www.venta-airwasher.nl/fr/enregistrement-de-produit-pays-ba



Veuillez lire ce mode d'emploi dans son intégralité, le conserver pour pouvoir vous y reporter ultérieurement et respecter toutes les consignes de sécurité ainsi que l'usage auquel il est destiné.

Vous trouverez la dernière version du mode d'emploi sur notre site Internet www.venta-luftwaescher.ch, www.venta-airwasher.nl

TABLE DES MATIÈRES

Contenu de la livraison	25	Nettoyage & entretien	32
Symboles	25	Nettoyage de la partie supérieure de l'appareil	33
Consignes de sécurité	26	Garantie	34
Utilisation conforme	28	Recyclage et élimination	34
Fonctionnalité unique	28	Équipe de service venta	34
vue d'ensemble	29	Que faire si...?	35
Avant la première utilisation	29	Caractéristiques techniques	36
Mise en service	29		
Affichages, fonctions et réglages	30		

CONTENU DE LA LIVRAISON

- 1 x** Airwasher Venta
- 1 x** bouteille d'agent hygiénique 50ml
- 1 x** mode d'emploi

En cas de pièces manquantes ou endommagées, veuillez contacter l'équipe du SAV VENTA ou votre revendeur local.

SYMBOLES



Consignes de sécurité : Lire attentivement et suivre les instructions pour éviter les blessures corporelles et les dommages matériels.



Pages rabattables



Renseignements complémentaires



Conseils utiles

CONSIGNES DE SÉCURITÉ

- Cet appareil n'est pas destiné à être utilisé par des enfants âgés de 8 ans et plus et par des personnes dont les capacités physiques, sensorielles ou mentales sont diminuées ou ne disposant pas de l'expérience et de la connaissance nécessaires, à moins qu'elles ne soient supervisées ou que des instructions pour une utilisation sûre de l'appareil ne leur aient été fournies et qu'ils n'aient compris les dangers existants.
- Lire le mode d'emploi intégralement avant la mise en service et le conserver en lieu sûr pour toute consultation ultérieure.
- Cet appareil n'est pas un jouet pour enfants.
- Le nettoyage et la gestion des utilisateurs ne doivent pas être effectués par des enfants âgés de moins de 8 ans ou bien en l'absence de supervision.
- Tenir l'appareil et la fiche d'alimentation hors de portée des enfants âgés de moins de 8 ans.
- Une utilisation non conforme est susceptible d'endommager l'appareil et de provoquer des blessures corporelles.
- Raccorder l'appareil uniquement à des prises courant appropriées – tension du réseau conformément aux indications sur la plaque signalétique de l'appareil.
- L'Airwasher ne doit être utilisé qu'avec la fiche d'alimentation « modèle n°BI13-240050... / FJSW198240050... ».
- Ne jamais utiliser l'Airwasher lorsque le câble ou la fiche d'alimentation sont endommagés.
- Avant toute intervention de nettoyage ou de maintenance ainsi que pour déplacer ou transporter l'appareil, débrancher la fiche de la prise.
- Ne jamais utiliser l'Airwasher si ce dernier a chuté ou s'il a été endommagé de toute autre façon.

- Les réparations d'appareils électriques doivent être effectuées uniquement par des spécialistes. Toute réparation non conforme peut entraîner des risques considérables pour l'utilisateur.
- Ne s'asseoir en aucun cas sur l'appareil et ne poser aucun objet dessus.
- Ne pas insérer de corps étranger dans l'appareil.
- Ne jamais immerger la partie supérieure de l'appareil dans l'eau ou dans tout autre liquide.
- Ne jamais remplir trop l'Airwasher.
- Ne jamais transporter ou basculer l'Airwasher avec la cuve remplie.
- Ne jamais retirer la fiche d'alimentation électrique de la prise de courant en tirant sur le câble ou avec des mains humides.
- L'Airwasher doit être mis en marche uniquement s'il est entièrement assemblé.
- Poser l'Airwasher uniquement sur une surface plane et sèche.
- Installer l'appareil de sorte à ce que personne ne puisse trébucher sur le câble ou sur l'appareil ou le renverser.
- Respecter une distance de 50 cm au moins par rapport aux objets ou au mur.
- L'altitude de mettre maximale: 2000 mètre.
- Ne jamais recouvrir ou bloquer les fentes d'aération afin d'empêcher toute surchauffe ou tout endommagement de l'appareil.
- N'ajouter à l'eau que des additifs Venta originaux. La société Venta-Luftwäscher GmbH ne prend aucune garantie pour les dommages dus à des additifs externes.
- Retirez la fiche d'alimentation de la prise de courant, lorsque vous n'utilisez pas l'appareil.

UTILISATION CONFORME

L'Airwasher Venta est un appareil mé- nager destiné à humidifier et purifier l'air des bureaux, pièces de séjour et d'habitation.

L'appareil ne convient pas pour une utili- sation en extérieur.

Toute autre utilisation ou toute modifica- tion de l'appareil est considérée comme utilisation non conforme. Le fabricant décline toute responsabilité en cas de dommages ou de blessures résultant d'une utilisation non conforme.

Un emploi non conforme peut entraîner un risque pour la santé et la vie. Ceci in- clut l'utilisation dans les conditions sui- vantes :

- dans des pièces à atmosphères explosives et/ou agressives.
- dans des pièces à concentration en solvant élevée.
- à proximité de piscines ou de terrains humides.
- pour une utilisation en extérieur.

CHER CLIENT,

Avec le LW15/LW25/LW45 COMFORT Plus de VENTA, vous avez acquis un pro- duit performant et de qualité pour l'humidification et la purification de l'air, créant ainsi votre climat ambiant idéal !

FONCTIONNALITÉ UNIQUE : L'air intérieur sec et vicié est acheminé dans l'ap- pareil et conduit à travers une pile de disques qui tourne dans l'eau. L'eau pure s'évapore et l'air ambiant est humidifié automatiquement et correctement selon la meilleure méthode reconnue d'évaporation à froid. Toute surhumidification et précipitation calcaire est exclue. En même temps, l'air ambiant est purifié. Même les plus petites particules de saleté jusqu'à 10µm (10/1000mm) sont piégées dans l'eau - il n'y a donc pas de filtres qui se salissent avec le temps. L'eau est le filtre : nouveau et frais chaque jour et année après année, avec une performance d'hu- midification et de nettoyage élevée et constante.

ÉCRAN TACTILE CLAIR avec affichages et réglages de confort :

- Affichage de l'humidité relative dans la pièce
- Affichage de rappel pour un fonctionnement hygiénique parfait en continu
- Mode veille pour des nuits agréablement calmes
- Mode automatique pour la régulation automatique du niveau de vitesse
- Indicateur de manque d'eau avec arrêt automatique de l'appareil

VUE D'ENSEMBLE Illustration voir page rabattable

- | | | | |
|---|---------------------------------|---|-----------------------------------|
| 1 | Écran | 5 | Pile de disques |
| 2 | Partie supérieure de l'appareil | 6 | Fixation de transport |
| 3 | Fiche d'alimentation | 7 | Partie inférieure de l'appareil |
| 4 | Fixation de transport | 8 | Bouteille d'agent hygiénique 50ml |

AVANT LA PREMIÈRE UTILISATION

- Déballez l'appareil et l'installez. Retirez la bouteille d'agent hygiénique 50 ml **8** de la boîte en carton.
- Retirez la partie supérieure **2**. Retirez la fixation de transport **4** de la partie supérieure **2**.
- Retirez la pile de disques **5** de la partie inférieure **7** et retirez la fixation de transport **6**.

A - C MISE EN SERVICE Illustration voir page rabattable

- A** Remplir la partie inférieure **7** avec de l'eau du robinet au maximum jusqu'au repère WATERLINE et ajouter 50ml d'agent hygiénique **8** (tout le contenu de la bouteille).



L'appareil ne doit jamais être rempli lorsque la partie supérieure est fixée !



L'ajout de l'agent hygiénique est très important car il humidifie et purifie l'air de manière optimale.

- B** Insérer la pile de disques **5** dans la partie inférieure **7** et placer la partie supérieure **2** sur la partie inférieure **7**.

- C** Brancher la fiche secteur du bloc d'alimentation **3** sur le secteur et allumer l'appareil en appuyant brièvement sur le bouton marche/arrêt de l'écran **1**.



Le bouton marche/arrêt de l'appareil  ne s'allume que lorsque l'appareil est branché sur le secteur.

AFFICHAGES, FONCTIONS ET RÉGLAGES





Affichage	Fonction
1 HUMIDITY	Affichage de l'humidité de la pièce.
2 Niveau de vitesse	Affichage de la vitesse 1 - 2 - 3.
<i>Les affichages suivants peuvent être changés ou activés et désactivés en les touchant légèrement.</i>	
3 - et +	Régler le niveau de vitesse : - réduit et + augmente la vitesse.
4 SLEEP	Mode nuit ON : l'appareil atténue l'éclairage de l'écran et réduit le niveau de vitesse à 1 . OFF : l'éclairage de l'écran s'allume et l'appareil fonctionne à une vitesse réglée aux niveaux 1 à 3.
5	Touche marche/arrêt pour allumer et éteindre l'appareil.

6 AUTO

Activer et désactiver le **mode automatique** en appuyant sur la touche AUTO.

ON : AUTO *clignote en continu* sur l'écran et l'appareil règle automatiquement les niveaux de vitesse en fonction de l'humidité de la pièce.

 Lorsque AUTO est activé, l'affichage HUMIDITY **1** indique l'humidité souhaitée (50 % préréglée) qui *clignote deux fois*, suivie de l'humidité mesurée dans la pièce.

 Si le taux d'humidité préréglé est dépassé de plus de 5 %, le ventilateur s'arrête au bout d'environ 60 secondes et aucun niveau de vitesse n'apparaît sur l'affichage de vitesse **2**. Il n'y a pas d'humidification/de purification de l'air.

OFF : AUTO sur l'écran s'allume en permanence et l'appareil fonctionne au niveau de vitesse réglé 1 - 3.

Régler l'humidité de l'air souhaitée sur 30 - 70 % :

Maintenir le bouton AUTO enfoncé pendant 3 secondes. L'affichage HUMIDITY **1** clignote en continu. Utiliser la touche - ou + **3** pour régler l'humidité souhaitée (par incréments de 5 %). Maintenir de nouveau la touche AUTO enfoncée pendant 3 secondes jusqu'à ce que HUMIDITY **1** disparaisse de l'affichage et que l'humidité mesurée dans la pièce s'affiche à nouveau.

NETTOYAGE & ENTRETIEN

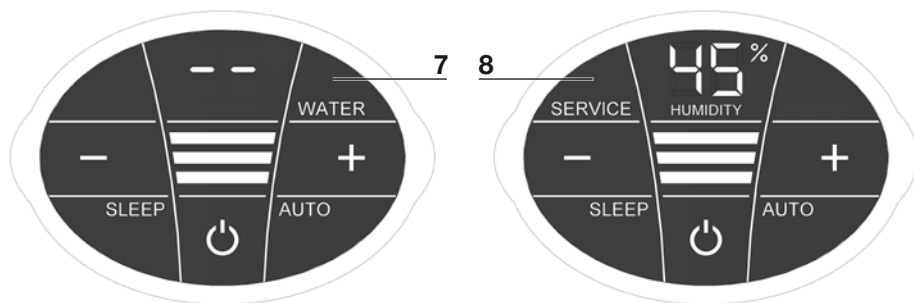

Attention ! S'assurer que l'appareil est éteint et que le bloc d'alimentation est débranché de la prise de courant !

Affichage Mesures

7 WATER Retirer la partie supérieure. Remplir la partie inférieure avec de l'eau du robinet jusqu'au repère WATERLINE. Placer la partie supérieure sur la partie inférieure et remettre l'appareil en service.



Dès qu'il y a trop peu d'eau dans la partie inférieure, l'appareil s'éteint automatiquement et l'affichage WATER apparaît. Dans l'affichage HUMIDITY **1**, deux tirets clignotent et l'humidité de la pièce n'est pas affichée.



Afin d'humidifier et de purifier l'air ambiant en continu, nous vous recommandons de faire l'appoint d'eau en temps utile.

8 SERVICE Retirer la partie supérieure. Vider l'eau résiduelle de la partie inférieure. Rincer la partie inférieure et la pile de disques. Remplir la partie inférieure avec de l'eau du robinet au maximum jusqu'au repère WATERLINE et ajouter l'agent hygiénique Venta (pour le dosage, voir la graduation au dos de la bouteille). Remonter l'appareil. Appuyer sur l'affichage SERVICE **8** à l'écran et le maintenir enfoncé pendant 3 secondes jusqu'à ce qu'il s'éteigne.



Pour un fonctionnement hygiénique parfait en continu, l'affichage SERVICE vous rappelle d'effectuer cette opération tous les 14 jours.



Cette opération peut toujours être effectuée si nécessaire, même si SERVICE n'est pas affiché. Il suffit ensuite de toucher l'affichage SERVICE **8** et de le maintenir enfoncé pendant 3 secondes. Le prochain rappel s'affiche de nouveau 14 jours plus tard, avec SERVICE.

Tous les résidus présents dans le bac à eau et sur la pile de disques (dépôts ou décolorations blancs, verts-jaunes ou bruns) n'altèrent PAS le fonctionnement de l'appareil.

Pour le nettoyage semestriel, nous recommandons le nettoyeur Venta. Veuillez respecter le mode d'emploi joint au nettoyeur Venta.



Attention ! S'assurer que l'appareil est éteint et que le bloc d'alimentation est débranché de la prise de courant !

- 01 Retirer la partie supérieure de la partie inférieure. Appuyer sur les boutons de verrouillage de façon à ce que les extrémités se dressent vers le haut.

- 02 Rabattre les parties latérales vers l'extérieur.

- 03 Rabattre les ailes latérales nervurées vers l'extérieur.

- 04 Retirer la fiche du bloc d'alimentation **1** . Retirer l'unité d'entraînement vers le haut **2** . Débrancher le câble du bloc d'alimentation du support **3** et le tirer vers le bas à travers l'ouverture de la partie supérieure **4** .



- **Ne pas démonter l'unité d'entraînement et le bloc d'alimentation, ne pas les immerger dans l'eau et ne pas les mettre en contact avec un liquide !**
- **Nettoyer l'unité d'entraînement avec les pales du ventilateur et l'engrenage uniquement avec un chiffon sec !**
- **La partie supérieure démontée peut être nettoyée à l'eau courante !**
- **La partie supérieure démontée doit être absolument sèche avant le montage !**

- 05 Placer l'unité d'entraînement dans le sens correct dans la partie supérieure **1** . Tirer vers le haut la fiche du bloc d'alimentation en la prenant par le bas à travers l'ouverture de la partie supérieure **2** et l'enficher dans l'unité d'entraînement jusqu'à ce qu'elle s'enclenche **3** . Fixer le câble dans le support **4** .

- 06 Les extrémités extérieures des boutons de verrouillage doivent être relevées. Rabattre les ailes latérales nervurées **1** et **2** vers le haut, puis les parties latérales **3** et **4** . En appuyant sur les extrémités extérieures des boutons de verrouillage **5** et **6** , refermer correctement la partie supérieure.

GARANTIE

En raison de la grande qualité du produit, Venta-Luftwäscher GmbH garantit pour une période de deux ans à compter de la date d'achat que ce produit est exempt de défauts s'il est utilisé correctement. Dans le cas improbable où un défaut de matériau ou de fabrication se produirait, veuillez contacter l'équipe de service VENTA ou votre revendeur. En outre, les conditions générales de garantie de Venta s'appliquent : www.venta-luftwaescher.ch/service/garantie, www.venta-airwasher.nl/service/garantie

RECYCLAGE ET ÉLIMINATION



Le matériel d'emballage est recyclable. Veuillez éliminer les emballages dans le respect de l'environnement et les renvoyer à la collecte de recyclage.



L'appareil **ne doit pas** être jeté avec les ordures ménagères ! Il doit être éliminé dans un point de collecte désigné pour le recyclage des équipements électriques et électroniques (DEEE). Veuillez utiliser les systèmes locaux de retour et de collecte à votre disposition. Vous apportez ainsi une contribution précieuse à la protection de l'environnement et de la santé humaine. Pour de plus amples informations, veuillez contacter les autorités locales.

ACCESSOIRES Illustration voir au dos de la couverture

- Agent hygiénique Venta pour un fonctionnement hygiénique parfait en continu
- Nettoyant Venta pour le nettoyage semestriel
- Des parfums stimulants pour chaque saison et chaque humeur
- Chariot Venta pour un Airwasher mobile Venta (uniquement pour LW25 et LW45 Comfort ^{Plus})
- Thermo-hygromètre Venta pour la surveillance de la température ambiante idéale dans les différentes pièces

ÉQUIPE DE SERVICE VENTA

Vous avez besoin d'informations complémentaires sur l'Airwasher Venta ou vous souhaitez commander des accessoires ? Aucun problème : L'équipe de service VENTA s'occupe de vous ! Appelez directement ou consultez le site Web de Venta.

CH +41 41 781 15 15, www.venta-luftwaescher.ch



NL +31 40 254 43 61, www.venta-airwasher.nl

QUE FAIRE SI...?

 **S'assurer que l'appareil est éteint et que le bloc d'alimentation est débranché de la prise de courant !**

... E1 s'affiche à l'écran ?

L'appareil s'est éteint automatiquement parce que les boutons de verrouillage de la partie supérieure ne sont pas correctement verrouillés..

 Fermer correctement les boutons de verrouillage en appuyant sur les extrémités extérieures. Éteindre et rallumer l'appareil à l'aide du bouton marche/arrêt .

... E2 s'affiche à l'écran ?

L'appareil s'est éteint automatiquement en raison d'une surcharge du moteur (par ex. en cas de pénétration de corps étrangers, etc.).

 **Mesure :** Retirer la partie supérieure. Vérifier si la pile de disques dans la partie inférieure et les pales du ventilateur dans la partie supérieure peuvent se déplacer librement. Remettre ensuite l'appareil en service.

... les affichages de l'écran sont touchés avec une forte pression ?

Cela signifie que des « points de pression » visibles peuvent être perçus, ce qui ne représente pas un défaut de qualité - en l'absence de pression, ce « point de pression » n'est plus visible

... l'écran n'affiche pas le bouton d'alimentation permettant d'allumer l'appareil ?

Vérifier si le bloc d'alimentation est branché sur le secteur.

... l'écran n'affiche pas le bouton d'alimentation permettant d'allumer l'appareil, alors que le bloc d'alimentation est branché sur le secteur ?

Vérifier si le bloc d'alimentation est bien enfiché dans l'unité d'entraînement.

 **Mesure :** Retirer la partie supérieure. Vérifier l'ajustement correct (voir les instructions pour le nettoyage de la partie supérieure de l'appareil). Remettre ensuite l'appareil en service.

... WATER s'affiche à l'écran alors qu'il y a de l'eau dans la partie inférieure ?

Vérifier s'il y a assez d'eau dans la partie inférieure et/ou si la partie supérieure est correctement placée sur la partie inférieure.

 **Mesure :** Retirer la partie supérieure. Remplir la partie inférieure avec de l'eau du robinet jusqu'au repère WATERLINE. Placer correctement la partie supérieure sur la partie inférieure. Le bloc d'alimentation ne doit pas être coincé entre les parties supérieure et inférieure. Remettre ensuite l'appareil en service.

CARACTÉRISTIQUES TECHNIQUES

Modèle	LW15 COMFORT <i>Plus</i>	LW25 COMFORT <i>Plus</i>	LW45 COMFORT <i>Plus</i>
Capacité d'humidification*	jusqu'à 35 m ²	jusqu'à 45 m ²	jusqu'à 80 m ²
Capacité de purification*	jusqu'à 17 m ²	jusqu'à 22 m ²	jusqu'à 45 m ²
Tension du réseau	100-240V/50-60Hz		
Vitesses	3	3	3
Niveau sonore	24/34/44 dB(A)	24/34/44 dB(A)	24/35/45 dB(A)
Dimensions	26×28×31 cm	30×30×33 cm	45×30×33 cm
Poids	env. 3kg	env. 3,8kg	env. 5,8kg
Puissance du moteur (Niveau 1-2-3)	env. 3-5-8W	env. 3-5-8W	env. 3-5-8W
Quantité de remplissage	5L	7L	10L
Garantie	2 ans	2 ans	2 ans

* pour une hauteur de pièce de max. 2,5m

HARTELIJK DANK!

Wij zijn ervan overtuigd dat de Venta Airwasher uw verwachtingen zal overtreffen en wensen u veel plezier met dit product.

Registreer uw Venta product:

www.venta-airwasher.nl/productregistratie-venta-benelux



Wij adviseren u de handleiding volledig door te lezen en te bewaren om eventueel later te kunnen raadplegen. Neem alle veiligheidsinstructies in acht en let op het juiste gebruik.

Bezoek onze website www.venta-airwasher.nl voor de nieuwste versie van deze gebruiksaanwijzing.

INHOUD

Symbolen	37	Display, functies en instellingen	42
Omvang van de levering	37	Reiniging en onderhoud	44
Veiligheidsinstructies	38	Reinigen van het bovendeel	45
Gebruik volgens de voorschriften	40	Garantie	46
Unieke werking	40	Recycling en afvoer	46
Overzicht	41	Venta serviceteam	46
Voor het eerste gebruik	41	Wat is er wanneer ...?	47
Ingebruikname	41	Technische gegevens	48

OMVANG VAN DE LEVERING

- 1 x** Venta Airwasher
- 1 x** Fles hygiënemiddel 50 ml
- 1 x** Handleiding

Wanneer er onderdelen ontbreken of beschadigd zijn kunt u contact opnemen met het VENTA Serviceteam of uw plaatselijke vertegenwoordiger.

SYMBOLEN



Veiligheidsinstructies: aandachtig lezen en in acht nemen om letsel en materiële schade te voorkomen.



Dubbelgevouwen pagina's



Aanvullende informatie



Handige tips

VEILIGHEIDSINSTRUCTIES

- Dit apparaat is geschikt voor gebruik door kinderen vanaf 8 jaar en personen met beperkte lichamelijke, sensorische of mentale capaciteiten of met een gebrekkige ervaring en kennis, wanneer zij onder toezicht staan of met betrekking tot een veilig gebruik van het apparaat werden geïnstrueerd en de bestaande gevaren hebben begrepen.
- Lees de gebruiksaanwijzing vóór ingebruikname volledig door en bewaar deze zorgvuldig om later opnieuw te kunnen raadplegen.
- Het apparaat is geen speelgoed voor kinderen.
- Reiniging en onderhoud door de gebruiker mogen niet worden uitgevoerd door kinderen jonger dan 8 jaar of zonder toezicht.
- Houd het apparaat en de stekker uit de buurt van kinderen jonger dan 8 jaar.
- Een ondeskundig gebruik kan het apparaat beschadigen en verwondingen veroorzaken.
- Sluit het apparaat alleen aan op geschikte stopcontacten – netspanning volgens de gegevens op het typeplaatje van het apparaat.
- De Airwasher mag alleen met de bijgeleverde stekker “model nr. BI13-240050... / FJSW198240050...” gebruikt worden.
- De Airwasher nooit in gebruik nemen als er een kabel of stekker beschadigd is, na storingen van het apparaat of als het gevallen is of op een andere manier beschadigd werd.
- Trek de stekker uit het stopcontact alvorens reinigings- of onderhoudswerkzaamheden uit te voeren en ook wanneer het apparaat wordt verplaatst of getransporteerd.
- Neem de Airwasher nooit in gebruik wanneer deze is gevallen of op een andere manier werd beschadigd.

- Reparaties aan elektrische apparaten mogen alleen worden uitgevoerd door erkende elektriciens. Door onvakkundig uitgevoerde reparaties kunnen aanzienlijke gevaren voor de gebruiker ontstaan.
- Ga in geen geval op het apparaat zitten en leg er geen voorwerpen op.
- Steek geen vreemde voorwerpen in het apparaat.
- De bovenkant van het apparaat nooit in water of andere vloeistoffen dompelen.
- De Airwasher nooit te vol vullen.
- De Airwasher niet vervoeren of kantelen met een volle waterbak.
- De stekker nooit aan de kabel of met natte handen uit het stopcontact trekken.
- De Airwasher mag alleen in compleet gemonteerde toestand in gebruik worden genomen.
- Plaats de Airwasher alleen op een vlakke, droge ondergrond.
- Zet het apparaat zodanig neer dat het niet kan worden omgestoten en dat er niemand over het apparaat of over het snoer kan struikelen.
- Laat een afstand van ten minste 50 cm tot andere voorwerpen of de wand vrij.
- Werkt tot op een hoogte van maximaal: 2000 meter.
- Blokkeer de ventilatiesleuf niet en dek deze ook niet af, om oververhitting/beschadiging van het apparaat te voorkomen.
- Uitsluitend originele Venta-additieven toevoegen aan het water. Voor schade door het gebruik van andere additieven kan Venta Benelux B.V. niet aansprakelijk gesteld worden.
- Trek de stekker uit het stopcontact als het apparaat niet gebruikt wordt.

GEBRUIK VOLGENS DE VOORSCHRIFTEN

De Venta Airwasher is een huishoudelijk apparaat voor de bevochtiging en reiniging van lucht in de slaapkamer, woonkamer, in kantoor of in recreatieruimten.

Het apparaat is niet voor buitengebruik.

Elk ander gebruik of verandering van het apparaat wordt beschouwd als ongeoorloofd. De fabrikant is niet aansprakelijk voor schades of letsel als gevolg van ondeskundig gebruik.

Ongeoorloofd gebruik kan de gezondheid in gevaar brengen. Daartoe behoort gebruik onder de volgende omstandigheden:

- In ruimten met een explosiegevaarlijke en/of agressieve atmosfeer.
- In ruimten met een hoge oplosmiddelconcentratie.
- In de buurt van zwembaden of natte terreinen.
- buitenshuis

GEACHTE KLANT,

met de LW15/LW25/LW45 COMFORT^{Plus} van VENTA heeft u een krachtig kwaliteitsproduct aangeschaft voor luchtbevochtiging en luchtreiniging waarmee u een perfect binnenklimaat kunt creëren!

UNIEKE WERKING: De droge en slechte binnenlucht wordt in het apparaat gezogen en door een stapel schijven geleid die in het water roteert. Daardoor verdampt zuiver water en wordt de omgevingslucht volgens de erkend beste methode van koude verdamping automatisch op de juiste manier bevochtigd. Hierbij is overmatige bevochtiging en kalkneerslag uitgesloten. Tegelijkertijd wordt de omgevingslucht gereinigd. Zelfs de kleinste vuildeeltjes tot 10 µm (10/1000mm) worden in het water vastgehouden en er zijn geen filters die na verloop van tijd vervuild raken. Water is het filter: jaar in jaar uit met een gelijkblijvend hoog bevochtigings- en reinigingsvermogen.

OVERZICHTELIJKE BEDIENING VIA HET TOUCHSCREEN met overzichtelijke weergaven en instellingen:

- Weergave van de actuele relatieve luchtvochtigheid in de ruimte
- Herinneringen voor een perfect hygiënisch langdurig gebruik
- Sluimermodus voor een aangename nachtrust
- Automatische modus voor automatisch op peil houden van de gewenste luchtvochtigheid
- Indicatie bij laag waterpeil met automatische uitschakeling



OVERZICHT zie gevouwen pagina voor de afbeeldingen

- | | | | |
|---|----------------------|---|-------------------------|
| 1 | Display | 5 | Stapel schijven |
| 2 | Bovenste deel | 6 | Transportbeveiliging |
| 3 | Stekker | 7 | Onderste deel |
| 4 | Transportbeveiliging | 8 | Fles hygiënemiddel 50ml |

VOÓR HET EERSTE GEBRUIK

- Apparaat uitpakken en opstellen. Flesje hygiënemiddel 50ml **8** uit de verpakking nemen.
- Bovendeel **2** afnemen. Transportbeveiliging **4** uit bovendeel **2** verwijderen.
- Stapel schijven **5** uit het onderste deel **7** nemen en transportbeveiliging **6** verwijderen.



INGEBRUIKNAME zie gevouwen pagina voor de afbeeldingen

- A** Onderste deel **7** vullen met leidingwater tot maximaal de WATERLINE-markering en 50ml hygiënemiddel **8** toevoegen (volledige inhoud).



Het apparaat mag nooit met het bovendeel erop worden gevuld!



De toevoeging van het hygiënemiddel is belangrijk voor een optimale bevochtiging en reiniging van de lucht.

- B** Stapel schijven **5** in het onderste deel **7** plaatsen en het bovendeel **2** op het onderste deel **7** plaatsen.

- C** Stekker van de stekervoeding **3** op het lichtnet aansluiten en het apparaat door kort aanraken van de Power-toets op de display **1** inschakelen.



Power-toets  om het apparaat in of uit te schakelen brandt alleen wanneer het apparaat op het lichtnet is aangesloten.

DISPLAY, FUNCTIES EN INSTELLINGEN



Weergave	Functie
1 HUMIDITY	Luchtvochtigheid in de ruimte weergeven.
2 Ventilatorstanden	Snelheid 1 - 2 - 3 weergeven.
<i>De onderstaande informatie kan door licht aanraken worden veranderd resp. in- of uitgeschakeld worden.</i>	
3 - en +	Ventilatorstand instellen: - verlaagt en + verhoogt de snelheid.
4 SLEEP	Nachtmodus AAN: De displayverlichting wordt gedimd en de ventilatorstand wordt verlaagd tot 1 .
	i Ventilatorstand 2 kan met de hand worden veranderd met toetsen + of - toets 3 . Automatische modus 6 niet mogelijk.
	UIT: De displayverlichting wordt weer op maximaal ingesteld en het apparaat werkt op ventilatorstanden 1, 2, of 3.
5 	Power-toets om het apparaat in of uit te schakelen.

6 AUTO**Automatische modus**

door de AUTO-knop kort aan te raken kunt u de functie aan of uit schakelen.

AAN: AUTO op het display *knippert continu* en het apparaat regelt het toerental afhankelijk van de luchtvochtigheid in de ruimte

 Bij het inschakelen van AUTO verschijnt op het display HUMIDITY **1** de gewenste luchtvochtigheid (50% vooraf ingesteld) *knippert tweemaal*, vervolgens verschijnt weer de gemeten luchtvochtigheid in de ruimte.

 Bij overschrijden van de vooraf ingestelde luchtvochtigheid met meer dan 5% wordt de ventilator na 60 sec. uitgeschakeld en op de snelheidsdisplay 2 verschijnt geen ventilatorstand. Er vindt geen luchtbevochtiging/luchtreiniging plaats.

UIT: AUTO brandt continu op het display en het apparaat werkt op de ingestelde toerentalstanden 1, 2, of 3.

Gewenste luchtvochtigheid 30 – 70% instellen:

De AUTO-toets 3 sec. lang vasthouden. Display HUMIDITY **1** knippert continu. Met - of + toets **3** de gewenste luchtvochtigheid instellen (in stappen van 5%). AUTO-toets opnieuw 3 sec. vasthouden totdat HUMIDITY **1** stopt met knipperen en de gemeten luchtvochtigheid in de ruimte wordt weergegeven.

REINIGING EN ONDERHOUD

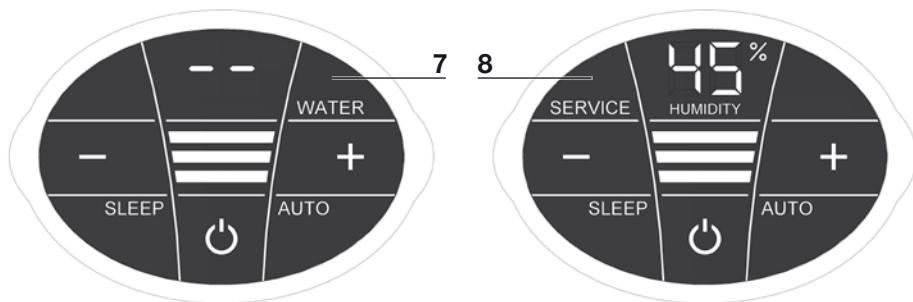

Let op! Zorg ervoor dat het apparaat bij alle handelingen is uitgeschakeld en dat de stekkervoeding uit het stopcontact is getrokken!

Weergave

Maatregelen

7 WATER

Bovendeel afnemen. Onderste deel vullen met leidingwater tot de markering WATERLINE. Bovendeel op het onderste deel plaatsen en het apparaat weer inschakelen.



Zodra het waterpeil in het onderste deel te laag is, wordt het apparaat automatisch uitgeschakeld en verschijnt WATER op het display. Bij de weergave HUMIDITY **1** knipperen er twee streepjes en wordt de luchtvochtigheid in de ruimte niet weergegeven.



Om de omgevingslucht continu te reinigen en bevochtigen, wordt aangeraden om tijdig water bij te vullen.

8 SERVICE

Bovendeel afnemen. Het resterende water uit het onderste deel verwijderen. Onderste deel en stapel schijven afspoelen. Onderste deel met leidingwater vullen tot maximaal de markering WATERLINE en Venta hygiënemiddel toevoegen (zie achterkant van de fles voor de juiste dosering). Apparaat weer monteren. SERVICE-indicatie **8** op het display aanraken en 3 sec. vasthouden totdat de melding verdwijnt.



Voor een perfect hygiënisch permanent gebruik waarschuwt de SERVICE-melding elke 14 dagen om deze handeling uit te voeren.



Deze handeling kan indien nodig op elk moment worden uitgevoerd, ook wanneer SERVICE niet worden weergegeven. Vervolgens eenvoudig de SERVICE-melding **8** aanraken en 3 sec. vasthouden. De volgende herinnering wordt nu weer over 14 dagen met SERVICE weergegeven.

Alle restanten in de waterbak en op de stapel schijven (witte, groen/gele of bruine aanslag resp. verkleuring) hebben GEEN invloed op de correcte werking van het apparaat. Het schoonmaken van de Airwasher verlengt echter de levensduur.

Voor de halfjaarlijkse reiniging wordt gebruik van de Venta-reiniger aangeraden. Neem s.v.p. de bijgevoegde handleiding voor de Venta-reiniger in acht.



Let op! Zorg ervoor dat het apparaat bij alle handelingen is uitgeschakeld en dat de stekkervoeding uit het stopcontact is getrokken!

- 01 Bovendeel van het onderste deel afnemen. Druk de vergrendeltoetsen in zodat de uiteinden omhoog staan.

- 02 Zijkanten naar buiten wegklappen.

- 03 Geribbelde zijkanten naar buiten wegklappen.

- 04 Stekker van de stekkervoeding uit de motorunit trekken **1**. Motorunit naar boven uitnemen **2**. Kabel van de stekkervoeding uit de houder nemen **3** en door de opening in het bovendeeel naar onder uittrekken **4**.



- **Aandrijfleenheid en stekkervoeding niet demonteren, niet in water onderdompelen en niet in contact laten komen met vloeistoffen!**
- **Aandrijfleenheid met ventilatorbladen en transmissie uitsluitend reinigen met een droge doek!**
- **Het gedemonteerde bovendeeel kan onder stromend water worden gereinigd!**
- **Gedemonteerd bovendeeel moet vóór montage absoluut droog zijn!**

- 05 Aandrijfleenheid in de juiste richting in het bovendeeel plaatsen **1**. Stekker van de stekkervoeding van onderaf door de opening in het bovendeeel omhoogtrekken **2** en in de motorunit steken totdat de stecker vastklikt **3**. Kabel in de houder bevestigen **4**.

- 06 Uiteinden van de vergrendeltoetsen moeten omhoog staan. Geribbelde zijkanten **1** en **2** omhoog klappen, vervolgens de zijkanten **3** en **4** door indrukken van de uiteinden van de vergrendeltoetsen **5** en **6** het bovendeeel weer correct afsluiten.

GARANTIE

Op grond van de hoge kwaliteit garandeert Venta Benelux B.V. voor de duur van twee jaar na de aanschafdatum dat dit product bij correct gebruik geen gebreken vertoont. Wanneer er desondanks een materiaal- of fabricagefout bestaat, verzoeken wij u om contact op te nemen met het VENTA Serviceteam of uw verkoper. Daarnaast gelden de algemene garantievoorzwaarden van Venta:
www.venta-airwasher.nl/service/garantie

RECYCLING EN AFVOER



Het verpakkingsmateriaal kan hergebruikt worden. De verpakking s.v.p. volgens milieuvoorschrift afvoeren resp. inleveren voor recycling.



Het apparaat mag **niet** met huishoudelijk afval worden afgevoerd! Het apparaat moet op een inzamellocatie voor de recycling van elektrische apparatuur worden ingeleverd (WEEE). Maak hiervoor gebruik van de beschikbare plaatselijke recycling- en inzameldiensten. Hiermee levert u een waardevolle bijdrage aan de bescherming van het milieu en de algemene gezondheid. Voor verdere informatie kunt u contact opnemen met de plaatselijke autoriteiten.

ACCESSOIRES zie achterkant voor de afbeeldingen

- Venta hygiënemiddel voor een perfect hygiënisch en langdurig gebruik.
- Venta reiniger voor de halfjaarlijkse grondige reiniging.
- Stimulerende geuren voor elk seizoen en elke stemming.
- Venta rolwagen voor een mobiele Venta airwasher (alleen voor LW25- en LW45-Comfort ^{Plus}).
- Venta thermo-/hygrometer voor de bewaking van uw ideale omgevingsklimaat in de verschillende ruimtes

VENTA SERVICETEAM

Heeft u verdere informatie nodig over de Venta Airwasher of wilt u accessoires bestellen? Geen probleem: het VENTA Serviceteam staat voor u klaar! Neem telefonisch contact op, bezoek de Venta website of stuur ons een e-mail.

NL +31 -(0)40 254 43 61, www.venta-airwasher.nl, Info@venta.nl

WAT IS ER WANNEER ...?

⚠️ Zorg ervoor dat het apparaat bij alle handelingen is uitgeschakeld en dat de stekkervoeding uit het stopcontact is getrokken!!

...er op het display E1 wordt weergegeven?

Het apparaat is automatisch uitgeschakeld omdat de vergrendeltoetsen op het bovendeele niet goed gesloten zijn.

i Vergrendeltoetsen goed sluiten door de uiteinden in te drukken. Apparaat met Power-toets  uit- en weer inschakelen.

... er op het display E2 wordt weergegeven?

Het apparaat is automatisch uitgeschakeld omdat de motor is overbelast (bv. door binnendringen van vreemde deeltjes etc).

i **Handelingen:** Bovendeele afnemen. Controleren of de stapel schijven in het onderste deel en de ventilatorvleugel in het bovendeele vrij kunnen bewegen. Vervolgens het apparaat weer inschakelen.

... de toetsen op het display sterker moeten worden ingedrukt?

Hierdoor zijn “drukplaatsen” zichtbaar. Dit is geen kwaliteitsprobleem. Na wegvallen van de druk is deze “drukplaats” niet meer zichtbaar.

... op het display de Power-toets om in te schakelen niet zichtbaar is?

Controleer of de stekkervoeding op het lichtnet is aangesloten.

... op het display de Power-toets om in te schakelen niet zichtbaar is hoewel de stekkervoeding op het lichtnet is aangesloten?

Controleer of de stekkervoeding stevig in de motorunit is ingestoken.

i **Handelingen:** Bovendeele afnemen. Correcte verbinding controleren (zie instructie voor het reinigen van het bovendeele). Vervolgens het apparaat weer inschakelen.

... er op het display WATER wordt weergegeven hoewel er water in het onderste deel is gevuld?

Controleer of er voldoende water in het onderste deel zit en/of het bovendeele goed op het onderste deel is geplaatst.

i **Handelingen:** Bovendeele afnemen. Onderste deel vullen met leidingwater tot de markering WATERLINE. Bovendeele correct op het onderste deel plaatsen. Let erop dat de stekkervoeding niet tussen het bovendeele en het onderste deel ingeklemd raakt. Vervolgens het apparaat weer inschakelen.

TECHNISCHE GEGEVENS

Modell	LW15 COMFORT <i>Plus</i>	LW25 COMFORT <i>Plus</i>	LW45 COMFORT <i>Plus</i>
Bevochtiging*	tot 35 m ²	tot 45 m ²	tot 80 m ²
Reiniging*	tot 17 m ²	tot 22 m ²	tot 45 m ²
Netspanning	100-240V/50-60 Hz		
Ventilatorstanden	3	3	3
Geluidsniveau	24/34/44 dB(A)	24/34/44 dB(A)	24/35/45 dB(A)
Afmetingen	26×28×31 cm	30×30×33 cm	45×30×33 cm
Gewicht	ca. 3 kg	ca. 3,8 kg	ca. 5,8 kg
Opgenomen vermogen (Niveau 1-2-3)	ca. 3-5-8 W	ca. 3-5-8 W	ca. 3-5-8 W
Capaciteit	5 L	7 L	10 L
Garantie	2 jaar	2 jaar	2 jaar

*uitgaande van een kamerhoogte van 2,5 m

GRAZIE PER AVERCI SCELTO!

Siamo certi che il lavaaria Venta supererà le Sue aspettative, e Le auguriamo tanta soddisfazione nel suo uso.

Si prega di registrarsi di prodotto Venta:

www.venta-luftwaescher.ch/produktregistrierung-schweiz



Legga per intero le presenti istruzioni per l'uso, le conservi per un utilizzo futuro e osservi le avvertenze di sicurezza e le indicazioni per un impiego conforme ivi specificate.

La versione più aggiornata delle istruzioni per l'uso è consultabile sul nostro sito web www.venta-luftwaescher.ch

SOMMARIO

Contenuto della confezione	49	Indicatori, funzioni e impostazioni	54
Simboli	49	Pulizia e cura dell'apparecchio	56
Avvertenze di sicurezza	50	Pulizia della parte superiore dell'apparecchio	57
Uso conforme	52	Garanzia	58
Funzionamento unico nel suo genere	52	Riciclaggio e smaltimento	58
Panoramica	53	Servizio di assistenza vendita	58
Indicazioni preventive al primo utilizzo	53	Cosa fare se...?	59
Primo utilizzo	53	Dati tecnici	60

CONTENUTO DELLA CONFEZIONE

1 x lavaaria Venta
1 x flacone di igienizzante da 50ml
1 x istruzioni per l'uso
In caso di assenza di alcuni degli elementi indicati, si prega di rivolgersi al servizio di assistenza VENTA o al proprio rivenditore locale.

SIMBOLI



Avvertenze di sicurezza Leggere e rispettare attentamente le seguenti avvertenze per evitare danni a persone e cose.



Pagine pieghevoli



Informazioni complementari



Consigli utili

AVVERTENZE DI SICUREZZA

- Questo apparecchio è idoneo all'uso da parte di bambini con un'età minima di 8 anni e da parte di persone con capacità fisiche, sensoriali o mentali limitate oppure in possesso di poca esperienza e di conoscenze in materia ridotte, sempre che essi/esse vengano supervisionati o che siano stati istruiti in merito al suo utilizzo e che abbiano compreso i possibili pericoli.
- Leggere per intero le istruzioni per l'uso prima di mettere in funzione l'apparecchio e conservarle in buone condizioni per una eventuale consultazione futura.
- L'apparecchio non è un giocattolo per bambini.
- La pulizia e la cura da parte dell'utilizzatore non deve essere eseguita da bambini di età inferiore agli 8 anni o senza supervisione.
- Tenere lontano l'apparecchio l'alimentatore a spina dai bambini di età inferiore agli 8 anni.
- Un uso improprio può danneggiare l'apparecchio e causare lesioni corporee.
- Collegare l'apparecchio solamente a prese di corrente idonee – Fare attenzione che la tensione di rete corrisponda a quella riportata sulla targhetta di omologazione applicata all'apparecchio.
- Il Venta-Lavaaria deve essere fatto funzionare solo con l'alimentatore a spina "Modello n. BI13-240050... / FJ-SW198240050...".
- Non mettere mai in funzione il Venta-Lavaaria se un cavo o l'alimentatore a spina è danneggiato.
- Prima di qualsiasi operazione di pulizia o manutenzione oppure spostamento o trasporto dell'apparecchio, staccare l'alimentatore a spina dalla presa.
- Non mettere mai in funzione il Lavaaria dopo che è caduto per terra o se è stato danneggiato in altra maniera.

- Le riparazioni di apparecchi elettrici devono essere eseguite solamente da persone qualificate. Delle riparazioni non eseguite a regola d'arte possono generare notevoli pericoli per l'utilizzatore.
- Non sedersi assolutamente sull'apparecchio e non appoggiarvi sopra degli oggetti.
- Non infilare oggetti estranei nell'apparecchio. Non immergere mai la parte superiore dell'apparecchio nell'acqua o in altri liquidi.
- Non riempire mai troppo il Lavaaria.
- Non trasportare mai né ribaltare il Lavaaria con il contenitore pieno.
- Non staccare mai l'alimentatore a spina dalla presa afferrandolo per il cavo o con mani bagnate.
- Il Lavaaria deve essere messo in funzione solamente se completamente montato.
- Appoggiare il Lavaaria solo su di una superficie piana ed asciutta.
- Posizionare l'apparecchio in maniera tale che non possa essere ribaltato e che nessuno possa inciampare nell'apparecchio o nel cavo. Mantenere una distanza di almeno 50 cm da oggetti e pareti.
- Non coprire mai né bloccare le fessure di ventilazione, al fine di evitare un surriscaldamento/danneggiamento dell'apparecchio.
- Aggiungere all'acqua solo additivi originali Venta. La Venta-Luftwäscher GmbH non risponde dei danni derivanti dall'uso di altri additivi.
- Se l'apparecchio non viene usato, staccare l'alimentatore a spina dalla presa.

USO CONFORME

Il Lavaaria Venta è un elettrodomestico per l'umidificazione e la depurazione dell'aria per ambienti abitativi, di lavoro e di soggiorno.

L'apparecchio non è idoneo all'uso esterno.

Qualsiasi altro uso o modifica all'apparecchio sono da considerarsi uso non consentito. Il produttore non risponde per danni o per lesioni causati da un uso improprio.

Un uso **non** consentito può mettere in pericolo la salute e la vita delle persone. Fra tale tipo di uso si conta:

- in locali con atmosfere a rischio di esplosione e/o con atmosfera aggressiva.
- in ambienti con elevata concentrazione di solventi.
- in prossimità di piscine o di terreni bagnati.

EGREGIO CLIENTE,

complimenti per aver scelto un apparecchio VENTA LW15 / LW25 / LW45 COMFORT ^{Plus}: un prodotto eccellente e di grande efficienza, che Le permetterà di umidificare e depurare l'aria, creando la Sua atmosfera ideale.

FUNZIONAMENTO UNICO NEL SUO GENERE: l'aria secca e viziata presente nell'ambiente viene convogliata nell'apparecchio, dove transita attraverso una batteria di dischi rotanti in acqua. L'acqua pura presente nel dispositivo evapora, portando automaticamente al livello corretto il grado di umidità dell'aria ambiente con un metodo, quello dell'evaporazione a freddo, ritenuto comunemente il migliore e in grado di escludere un'umidificazione eccessiva e la formazione di depositi di calcare. Allo stesso tempo si produce anche una depurazione dell'aria ambiente. L'acqua trattiene infatti anche le particelle di sporco più minute, fino a 10 µm (10/1000mm), senza necessità di filtri, che tendono a sporcarsi con il tempo. Qui, il filtro è l'acqua: ogni giorno rinnovata e fresca per mantenere anno dopo anno il suo elevato potere di umidificazione e depurazione.

DISPLAY TOUCH INTUITIVO con comodi indicatori e agevole inserimento delle impostazioni:

- visualizzazione dell'umidità relativa dell'aria ambiente
- promemoria per un esercizio continuo igienico e ineccepibile
- modalità Sleep per notti piacevolmente tranquille
- ciclo Auto per la regolazione automatica del livello di giri
- indicatore di acqua insufficiente con spegnimento automatico dell'apparecchio

- | | |
|---|---|
| 1 Display | 5 Batteria di dischi |
| 2 Parte superiore dell'apparecchio | 6 Dispositivo di protezione per il trasporto |
| 3 Spina dell'alimentatore | 7 Parte inferiore dell'apparecchio |
| 4 Dispositivo di protezione per il trasporto | 8 Flacone di igienizzante da 50 ml |

INDICAZIONI PREVENTIVE AL PRIMO UTILIZZO

- Disimballare e posizionare l'apparecchio. Rimuovere dall'imballaggio in cartone il flacone da 50 ml di igienizzante **8**.
- Togliere la parte superiore **2**. Rimuovere il dispositivo di protezione per il trasporto **4** dalla parte superiore **2**.
- Estrarre la batteria di dischi **5** dalla parte inferiore **7** e togliere il dispositivo di protezione per il trasporto **6**.

A - C PRIMO UTILIZZO si veda la figura nella pagina ripiegata



- A** Versare acqua corrente nella parte inferiore **7** riempiendola al massimo fino al contrassegno WATERLINE e quindi aggiungere l'igienizzante da 50ml **8** (tutto il flacone).

 **Non riempire mai l'apparecchio con la parte superiore montata in sede!**

 Aggiungere l'igienizzante è fondamentale in quanto esso consente di umidificare e depurare l'aria in modo ottimale.



-
- B** Inserire la batteria di dischi **5** nella parte inferiore **7** quindi assemblare la parte superiore **2** e quella inferiore **7**.

-
- C** Allacciare la spina dell'alimentatore **3** alla rete elettrica e accendere l'apparecchio toccando brevemente il pulsante Power sul display **1**.

 Il pulsante Power  per l'accensione e lo spegnimento dell'apparecchio lampeggia solo dopo aver collegato questo ultimo alla rete elettrica.

INDICATORI, FUNZIONI E IMPOSTAZIONI





Indicatore	Funzioni
1 HUMIDITY	HUMIDITY mostra il grado di umidità dell'aria ambiente.
2 Livello di giri	indica la velocità 1 - 2 - 3.
<i>Le indicazioni visualizzate seguenti possono essere modificate e/o attivate e disattivate tramite un leggero tocco.</i>	
3 - e +	imposta il livello di giri : - riduce la velocità, + la aumenta.
4 SLEEP	modalità notte ON: l'apparecchio regola l'intensità di illuminazione del display e riduce il numero di giri al livello 1.  possibile modificare manualmente il livello di giri 2 tramite il pulsante + o - 3 . La modalità Auto 6 non è attivabile. OFF: il display si illumina in maniera vivida e l'apparecchio funziona con livello di giri impostato su 1 - 3.
5 	pulsante Power accende e spegne l'apparecchio.

6 AUTO

Attivare/disattivare la **modalità automatica** toccando brevemente il pulsante AUTO.

ON: AUTO *lampeggia continuamente* sul display e l'apparecchio regola automaticamente il livello di giri a seconda dell'umidità dell'aria ambiente.

 Attivando la modalità AUTO viene visualizzato nell'area della spia HUMIDITY **1** il grado di umidità dell'aria desiderato (valore predefinito 50%) che *lampeggia due volte*, prima di indicare il livello di umidità dell'aria rilevato.

 In caso di superamento di oltre 5% del grado di umidità dell'aria predefinito, il ventilatore si spegne dopo circa 60 sec. e la spia della velocità **2** non indica alcun livello di giri. Non è più in corso nessuna umidificazione / depurazione dell'aria.

OFF: sul display lampeggia continuamente la dicitura AUTO e l'apparecchio funziona con livello di giri impostato su 1 - 3.

Impostazione dell'umidità dell'aria desiderata 30 - 70%:

mantenere premuto il pulsante AUTO per 3 sec. La spia HUMIDITY **1** lampeggia in modalità continua. Impostare il grado di umidità desiderato (in intervalli del 5%) con il pulsante - o + **3**. Toccare ancora per 3 sec. il pulsante AUTO finché la spia HUMIDITY **1** smette di lampeggiare e viene visualizzato nuovamente il valore rilevato di umidità dell'aria ambiente.

PULIZIA E CURA DELL'APPARECCHIO

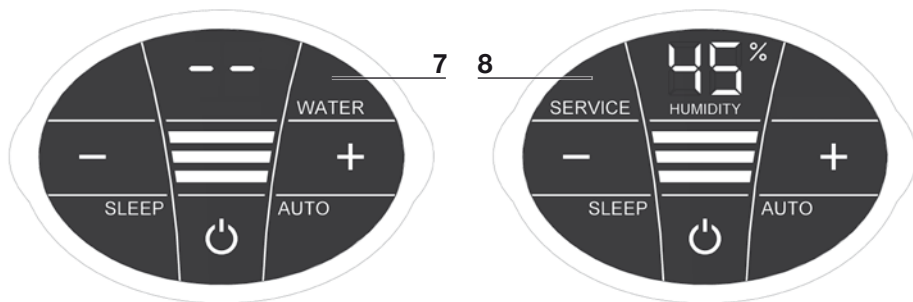

Attenzione! Assicurarsi che durante tutte le operazioni l'apparecchio sia spento e l'alimentatore a spina sia staccato dalla presa!

Indicatore Operazioni

7 WATER Rimuovere la parte superiore. Riempire la parte inferiore con acqua corrente fino al contrassegno WATERLINE. Riasssemblare la parte superiore e quella inferiore e rimettere in funzione l'apparecchio.



Quest'ultimo si spegne automaticamente non appena rileva un volume d'acqua insufficiente nella parte inferiore e si illumina la spia WATER.

Nell'area della spia HUMIDITY **1** lampeggiano due trattini e non viene visualizzato alcun valore dell'umidità dell'aria ambiente.



Per conseguire un'umidificazione e depurazione continue dell'aria, si consiglia di provvedere tempestivamente al riempimento con acqua.

8 SERVICE Rimuovere la parte superiore. Svuotare l'acqua residua dalla parte inferiore. Risciacquare la batteria di dischi e la parte inferiore. Riempire questa ultima con acqua corrente al massimo fino al contrassegno WATERLINE e aggiungere l'igienizzante Venta (per il dosaggio, fare riferimento alla scala graduata sul retro del flacone). Rimontare l'apparecchio. Toccare la spia SERVICE **8** sul display per 3 sec. finché non si spegne.



Per garantire un esercizio igienico continuo ineccepibile, la spia SERVICE ricorda di effettuare questa operazione ogni 14 giorni.



È comunque possibile effettuare questa manovra all'occorrenza anche se la spia SERVICE non si illumina. Al termine toccare semplicemente la spia SERVICE **8** per 3 sec. Il prossimo promemoria sarà visualizzato tra 14 giorni dalla spia SERVICE.

Tutti i residui contenuti nella vaschetta dell'acqua e nella batteria di dischi (depositi o scolorimenti bianchi, verdi-gialli o marroni) NON compromettono il funzionamento dell'apparecchio.

Per la pulizia semestrale si raccomanda l'utilizzo del detergente Venta. Seguire le indicazioni d'uso allegate al detergente Venta.



Attenzione! Assicurarsi che durante tutte le operazioni l'apparecchio sia spento e l'alimentatore a spina sia staccato dalla presa!

- 01 Staccare la parte superiore da quella inferiore. A tal scopo esercitare pressione sui tasti di blocco per far rialzare le estremità.

- 02 Ribaltare le parti laterali verso l'esterno.

- 03 Procedere allo stesso modo con le alette scanalate laterali.

- 04 Rimuovere la spina dell'alimentatore dall'unità motore **1**. Sfilare verso l'alto l'unità motore **2** Staccare il cavo dell'alimentatore a spina dal supporto **3** e sfilarlo verso il basso dopo aver aperto la parte superiore **4**.



- **Non smontare, immergere in acqua e portare a contatto con liquidi l'unità motore e l'alimentatore a spina!**
- **Per la pulizia dell'unità motore con la pala della ventola e gli ingranaggi, utilizzare esclusivamente un panno asciutto!**
- **La parte superiore smontata può essere lavata sotto acqua corrente!**
- **Prima di rimontare la parte superiore, accertare che sia completamente asciutta!**

- 05 Inserire l'unità motore nella parte superiore dal lato corretto **1**. Tirare verso l'alto la spina dell'alimentatore, agendo dal basso attraverso l'apertura della parte superiore **2** quindi infilarla nell'unità motore fintanto che non ingrana **3**. Fissare ora il cavo al supporto **4**.

- 06 Le estremità esterne dei tasti di blocco devono posizionarsi verso l'alto. Ribaltare verso l'alto le alette laterali scanalate **1** e **2** e procedere infine allo stesso modo con le parti laterali **3** e **4**. Esercitare pressione sulle estremità esterne dei tasti di blocco **5** e **6** per fissare correttamente in sede la parte superiore.

GARANZIA

L'eccellente qualità del prodotto consente a Venta Luftwäscher GmbH di fornire una garanzia di due anni dalla data di acquisto, assicurando l'assenza di difetti in presenza di un utilizzo appropriato. Laddove tuttavia dovessero occasionalmente presentarsi difetti nei materiali o nella lavorazione, si prega di rivolgersi al servizio di assistenza VENTA o al proprio rivenditore. Si applicano inoltre in tali casi le condizioni generali di garanzia Venta, consultabili all'indirizzo: www.venta-luftwaescher.ch/service/garantie

RICICLAGGIO E SMALTIMENTO



Il materiale di imballaggio è riutilizzabile. Smaltire la confezione nel rispetto dell'ambiente, consegnandola al centro di raccolta dei materiali riciclabili.



Non smaltire l'apparecchio gettandolo nei comuni rifiuti domestici! Il suo smaltimento deve avvenire a cura di un apposito centro per la raccolta e il riciclaggio di apparecchiature elettriche ed elettroniche (RAEE). Si prega di avvalersi a tal fine dei sistemi di riconsegna e raccolta disponibili sul territorio. Tale pratica contribuisce in modo prezioso alla tutela dell'ambiente e alla salute delle persone. Per ulteriori informazioni rivolgersi agli enti preposti locali.

ACCESSORI si veda la figura sul retro della pagina con il titolo

- Igienizzante Venta per un esercizio continuo igienico e ineccepibile
- Detergente Venta per la pulizia semestrale
- Aromi stimolanti per creare la giusta atmosfera in ogni stagione
- Carrello Venta per spostare il lavaaria Venta (solo per LW25 e LW45 Comfort ^{Plus})
- Termoigrometro Venta per il monitoraggio del clima ideale nei singoli ambienti

SERVIZIO DI ASSISTENZA VENTA

Necessita di ulteriori informazioni sui lavaaria Venta o desidera ordinare degli accessori? Nessun problema! Il servizio di assistenza VENTA sarà lieto di aiutarla! Può contattarlo direttamente o visitare il sito web Venta.

CH +41 41 781 15 15, www.venta-luftwaescher.ch

COSA FARE SE...?

 **Assicurarsi che durante tutte le operazioni l'apparecchio sia spento e l'alimentatore a spina sia staccato dalla presa!**

...sul display compare il codice di errore E1?

L'apparecchio si è spento automaticamente perché i tasti di blocco sulla parte superiore non sono fissati correttamente.

 Fissare correttamente i tasti di blocco premendo sulle estremità esterne. Spegner e riaccendere l'apparecchio con il pulsante Power .

...sul display compare il codice di errore E2?

L'apparecchio si è spento automaticamente per sovraccarico del motore (ad es. per infiltrazione di corpi estranei o per altre cause simili).

 **Rimedio:** rimuovere la parte superiore. Verificare che la batteria di dischi posta nella parte inferiore e le pale della ventola presenti in quella superiore siano libere di muoversi. Rimettere quindi in funzione l'apparecchio.

...gli indicatori del display sono azionati con un tocco troppo deciso?

Questa condizione può causare „ammaccature“ visibili, che tuttavia non indicano un difetto qualitativo: esse scompaiono non appena si smette di esercitare pressione.

...sul display non viene visualizzato il pulsante Power di accensione dell'apparecchio?

Accertare che l'alimentatore a spina sia allacciato alla rete elettrica.

...sul display non viene visualizzato il pulsante Power di accensione dell'apparecchio nonostante l'alimentatore a spina sia collegato alla rete elettrica?

Accertare che l'alimentatore a spina sia inserito saldamente nell'unità motore.

 **Rimedio:** rimuovere la parte superiore. Controllare che gli elementi si trovino in posizione corretta (si vedano le istruzioni relative alla pulizia della parte superiore dell'apparecchio). Rimettere quindi in funzione l'apparecchio.

...sul display appare la scritta WATER nonostante sia presente acqua nella parte inferiore dell'apparecchio?

Accertare che nella parte inferiore vi sia sufficiente acqua e/o che la parte superiore sia posizionata correttamente su quella inferiore.

 **Rimedio:** rimuovere la parte superiore. Riempire la parte inferiore con acqua corrente fino al contrassegno WATERLINE. Posizionare correttamente la parte superiore su quella inferiore. A tal fine verificare che l'alimentazione a spina non sia incastrato tra la parte superiore e quella inferiore. Rimettere quindi in funzione l'apparecchio.

DATI TECNICI

Modello	LW15 COMFORT <i>Plus</i>	LW25 COMFORT <i>Plus</i>	LW45 COMFORT <i>Plus</i>
Capacità di umidificazione per ambienti*	fino a 35 m ²	fino a 45 m ²	fino a 80 m ²
Capacità di depurazione per ambienti*	fino a 17 m ²	fino a 22 m ²	fino a 45 m ²
Tensione di rete	100-240V/50-60Hz		
Livelli di velocità	3	3	3
Livello sonoro	24/34/44 dB(A)	24/34/44 dB(A)	24/35/45 dB(A)
Dimensioni	26×28×31 cm	30×30×33 cm	45×30×33 cm
Peso	ca. 3 kg	ca. 3,8 kg	ca. 5,8 kg
Assorbimento di potenza (Stadio 1-2-3)	ca. 3-5-8 W	ca. 3-5-8 W	ca. 3-5-8 W
Contenuto d'acqua	5 L	7 L	10 L
Garanzia	2 anni	2 anni	2 anni

* riferito ad un'altezza del locale di max. 2,50m

ZUBEHÖR/ACCESSORIES

