



VENDURO

RA - MODEL / MODÈLE

GEBRUIKSAANWIJZING MANUEL MANUAL

RA SMALL Standaard

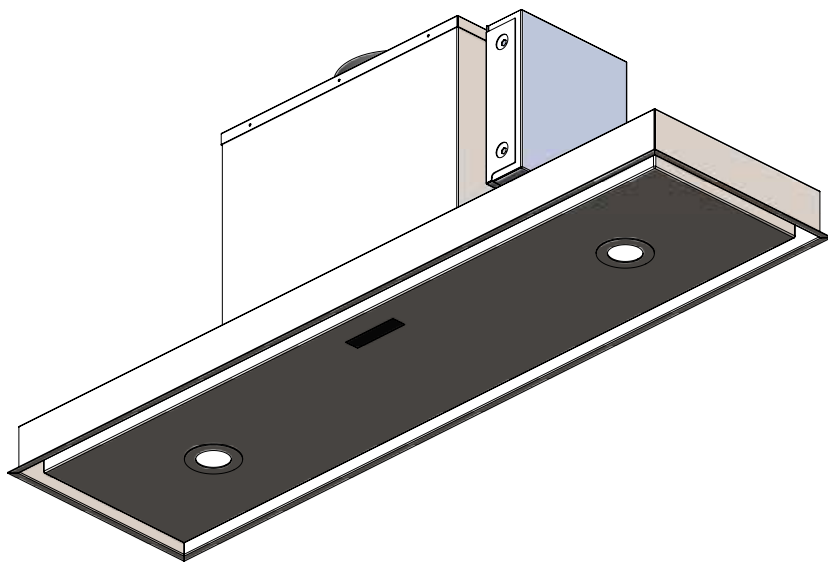

BELGIAN QUALITY
by Venduro





Inhoud

Sommaire

Content

NL

- 04** **GEBRUIKSAANWIJZING**
- 05** Elektrische aansluiting
- 06** Toegelaten gebruik - Gebruiksadvies
- 07** Tips om een optimale afzuiging te verzekeren
Luchtafvoer
- 08** Dakdoorlaat - Afvoerbuis
- 09** Functie van de afstandsbediening soft black
- 11** Touch bediening
- 12** Openen van kantelpaneel
Onderhoud van de randafzuiging
- 13** Vervangen van de koolstofmat
- 14** LEDspot vervangen
- 15** Standaard randafzuiging
- 16** Montage
- 17** Elektrisch schema NEW 2018
- 18** Waarborgcertificaat

- 20** **MANUEL**
- 21** Raccordement électrique
- 22** Utilisations autorisées - Conseils d'utilisation
- 23** Astuces pour garantir une aspiration optimale
Évacuation de l'air
- 24** Sortie de toit - Conduite d'évacuation
- 25** Fonctionnalité de la télécommande soft black
- 27** Commande tactile
- 28** Ouverture du panneau basculant
Entretien de l'aspiration périphérique
- 29** Remplacement du tapis à charbon
- 30** Remplacement des spots LED
- 31** Aspiration périphérique standard
- 32** Installation
- 33** Schéma électrique NEW 2018
- 34** Certificat de garantie

- 36** **MANUAL**
- 37** Electrical connection
- 38** Permitted use - Suggested use
- 39** Tips to guarantee optimal extraction
Air extraction
- 40** Roof bore - Discharge pipe
- 41** Function of the soft black remote control
- 43** Touch control
- 44** Opening the tilting panel
Maintaining the cooker hood with edge extraction
- 45** Replacing the carbon carbon discs
- 46** Replacing LEDspots
- 47** Standard edge extraction
- 48** Installation
- 49** Electricity diagram NEW 2018
- 50** Warranty certificate

Bedankt voor de aankoop
van uw Venduro dampkap.

Lees eerst aandachtig de gebruiksaanwijzing.
Nog vragen? Contacteer ons via [venduro.be](https://www.venduro.be)





Elektrische aansluiting

De dampkap is uitgerust met een netspanningskabel 3G1.5 en een zwarte stekker met aarding. (Deze mag nooit ingekort of verlengd worden.) Gebruik steeds een stopcontact met aarding, model 10/16A met pin en/of randaarding.

Netspanning: tot 230 volt

Wisselstroom: 50/60Hz

Bescherming: klasse 1

Het snoer moet, indien nodig, mechanisch beschermd worden.

De dampkap mag enkel op een reglementaire installatie gebruikt worden.

België: A.R.E.I.

Nederland: NEN 1010

Duitsland: VDE 0100

Frankrijk: NF C15-100

Italië: CEI 64.8

Andere lidstaten: HD 384.3.32 + 4.41 + 5.52 + 6.61

Er dient een voldoende beveiliging tegen gevolgen van overstroom te worden voorzien door de gebruiker.

Het apparaat moet worden aangesloten op een reglementaire TN of IT installatie, of voorzien worden van een differentiaal- schakelaar van max. 0.3A. Maximum waarde zekering van het net waarop de dampkap wordt aangesloten bedraagt 20A [EN60898, uitschakelcurve B of C].

Toegelaten gebruik

- ✓ De dampkap mag niet gebruikt worden als de filters niet reglementair bevestigd zijn.
- ✓ De dampkap mag niet gestart worden als niet alle afschermmiddelen op hun juiste plaats zijn aangebracht.
- ✓ De dampkap mag nooit met water of een andere vloeistof bespoten worden.
- ✓ De dampkap mag nooit bedekt worden met brandbare of gemakkelijk ontvlambare materialen.
- ✓ Er moet vermeden worden dat kinderen voorwerpen in de lamphouders of filtercompartimenten kunnen steken.
- ✓ De dampkap is bedoeld om opgesteld te worden in residentiële of aanverwante lokalen en gekenmerkt door invloeden volgens A.R.E.I. art. 19 - HD 384.3.32

De dampkap mag niet gebruikt worden in / of:

- Ruimten met explosiegevaar
- Buiten
- Lokalen met omgevings-temperaturen onder de 5° C
- Lokalen waar hooggevoelige elektronische apparatuur is opgesteld
- Ruimten waar corrosieve dampen of gassen aanwezig zijn
- Ruimten waar sterke schokken en/of trillingen normaal zijn

Gebruiksadvies

Om een maximale afzuiging van dampen en geurtjes te garanderen zet u de dampkap voor u gaat koken enkele minuten aan, en laat u de dampkap na het koken ook nog even aanstaan. Nalooptijd, zie functie afstandsbediening op pagina 7.

u kunt de dampkap op de laagste stand zetten indien u het eten zacht laat stoven of wanneer u eten bereidt waar weinig dampen bij ontstaan. Bij bakken, braden of koken gebruikt u de midden- of hoogste stand.



Belangrijk

U mag nooit flamberen onder de dampkap!

De aangezogen vlammen kunnen het vet, dat zich in de overigens brandveilige RVS filters bevindt, doen ontvlammen. Vooral bij het frituren verhoogt het risico dat er brand kan ontstaan. Alleen onder toezicht mag er onder de dampkap gefrituurd worden.

Tips om een optimale afzuiging te verzekeren

- ✓ Plaats uw kookpot zo dat de opwellende dampen binnen het aanzuigvlak van de dampkap terecht komen.
- ✓ Vermijdt elke tocht boven het kookvlak.
- ✓ Hoe groot de keuken ook is, u houdt er best rekening mee dat er slechts zoveel kubieke meter lucht door de dampkap kan als dat er lucht in de keuken aangevoerd wordt.
- ✓ Wanneer er geen of te weinig toevoer van lucht is mag er geen afdoende werking verwacht worden van de dampkap. dit kan u verhelpen door een deur of venster op een kier te zetten, liefst van binnenhuis uit.
- ✓ U dient rekening te houden met de afstand tussen de dampkap en het kookvlak; 60cm voor een elektrisch kooktoestel en 75cm voor een gastoestel.
- ✓ Het is in ieder geval ten strengste verboden de dampkap boven het kookvlak te monteren op een afstand kleiner dan 55cm. U loopt het risico dat de vetfilters vuur vatten!

Laat de dampkap nooit werken zonder filters!

Kijk regelmatig de vetfilters na of deze niet te vuil zijn (brandgevaar)!

Luchtafvoer

Zorg voor voldoende ventilatie, vooral als er andere apparaten op hetzelfde moment de aanwezige lucht uit de ruimte halen waarin ook de inbouwgroep hangt.

Het is belangrijk dat u de afvoeraansluiting in acht neemt. Verklein de uitlaatsectie niet!

Voor alle types Ø 150.

De luchtafvoer mag niet door een afvoerbuis geleid worden die al gebruikt wordt voor de afvoer van gassen of wasem die afkomstig is van apparaten die op een andere vorm werken dan elektriciteit.

Plaats de dampkap zo dicht mogelijk bij de afvoer en gebruik zo weinig mogelijk bochten. Op die manier bereikt u de meest efficiënte afzuiging.

Dakdoorlaat

Hoe minder de afvoer geremd wordt hoe groter het debiet en aldus het nuttige effect van uw dampafvoer!

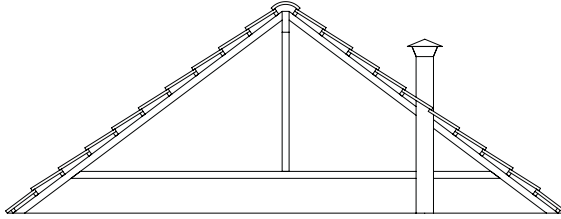

Goed

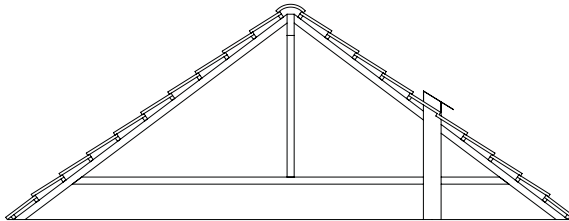

Slecht

Afvoerbuis

De afvoerrooster of dakdoorgang moet voldoende doorlaat geven!

Goed

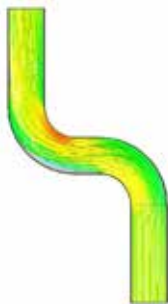

Slecht

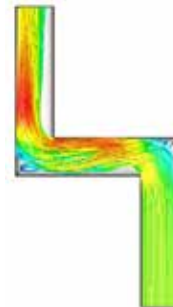

Gebruik bij een muurdoorlaat steeds een doorlaat met lamellen.
Er mag geen water van buitenaf de dampkap kunnen binnensijpelen.

Platte kanalen









Opgelet door gebruik van platte kanalen b.v. in kunststof of metaal kan het geluid van de dampkap toenemen en het rendement verlagen. Best gebruik maken van ronde afvoerbuis indien mogelijk.





Functie van de afstandsbediening soft black



- De motor wordt aangezet met een druk op de  of  toets.
- Een druk op de  toets zet de motor in stand 1, met de toetsen  en  kan de snelheid van de motor veranderd worden tussen standen 1, 2, 3 en boost.
- Een druk op de  toets in stand 1 of een druk op de  toets in boost stand heeft geen effect.
- Als de motor met de  toets uitgezet wordt en later met dezelfde toets weer aangezet wordt, dan wordt de motor terug in stand gezet waarop die laatst draaide.
- Door een lange druk op de  toets wordt de nalooptijd geactiveerd als de motor actief is.
- De verlichting wordt geactiveerd/gedeactiveerd door een druk op de  toets.
- Het aanzetten van de verlichting kan ook door de  toets.

Functie van de afstandsbediening soft black

- Het aanzetten van de verlichting kan ook door de  toets.
- De verlichting kan daarentegen niet uitgezet worden met de  toets , dit kan alleen met de  toets.
- De verlichting wordt gedimd bij het indrukken van de toetsen [ en ]
- Na een werktijd van de motor moet de filter gereinigd worden. Als deze filtertijd verstreken is, dan zal de filter led op de afstandsbediening (bij een druk op een motortoets) oplichten. De filter time-out resetten kan alleen als de filter tijd effectief verstreken is. De filter time-out kan gereset worden door de  toets op de afstandsbediening voor een langere tijd in te drukken.
- Wanneer een afstandsbediening vervangen is of een tweede afstandsbediening geplaatst wordt zal deze terug gekoppeld moeten worden met de dampkap, aangezien elke afstandsbediening een unieke ID gebruiken zal er een pairing moeten gebeuren. De dampkap moet men eerst spanningsloos zetten om daarna de afstandsbediening te koppelen door middel van het simultaan indrukken van de  en de  toets voor een korte tijd [2sec]
- Venduro heeft uw dampkap uitgevoerd met een veiligheidsuitschakeling. Dit wil zeggen dat na 4u de afzuiging zal worden uitgeschakeld indien gedurende deze tijd de snelheid niet is gewijzigd. Opgelet : De verlichting blijft steeds aan wanneer deze was ingeschakeld.
- Venduro heeft uw dampkap uitgevoerd met een batterij bewaking. Wanneer u merkt dat bij het indrukken van een toets alle leds gelijktijdig kortstondig oplichten zijn de batterijen aan vervanging toe. Verwijder het schroefje aan de achterzijde van de afstandsbediening. U kan nu het deksel op heffen. U kan nu de batterijen vervangen. Let tijdens het vervangen van de batterijen goed op de polariteit. Om een optimale werking te verzekeren mogen er geen herlaadbare batterijen gebruikt worden. Gebruik enkel hoogwaardige AAA baterijen 1.5 V type Alkaline dewelke u vind in de betere elektro-zaken. Indien het veiligheidszegel van de PCB verbroken is omdat de print verwijderd is vervalt onmiddellijk de garantie.
- Indien u zou vaststellen dat de leds van uw afstandsbediening opeenvolgend oplichten, wil dit aangeven dat de afstandsbediening zich buiten het bereik van uw dampkap bevind en geen contact kan maken. Breng de afstandsbediening opnieuw in de buurt van uw dampkap.
- Venduro heeft bij het ontwerp van uw dampkap er op toe gezien dat het juiste type verlichting is voorzien rekening houdende met het juiste type en het max toegelaten vermogen. Indien extra verlichting word aangesloten vervalt onmiddellijk de garantie.
- Batterij type: alkaline LR03 AAA 1,5V
- Venduro wijst iedere verantwoordelijkheid af indien blijkt dat er een wijziging is uitgevoerd aan de elektrische installatie en/of bekabeling van de dampkap en de garantie vervalt onmiddellijk.



Touch bediening.

De leds op de touch bediening geven continue de huidige status (snelheid en filter) weer als de motor actief is.

2 Knoppen

- Licht aan/uit: ☀️ kan lang ingedrukt worden om te dimmen
- Motor aan/uit: ⚙️ kan kort en lang ingedrukt worden

5 Leds

- 3 snelheden + boost functie
- Filter indicatie



Als de motor aangezet wordt door een druk op de ⚙️ toets, dan start deze op stand 1.

Door een volgende druk op ⚙️ toets wordt de snelheid met 1 stand verhoogd.

Als de motor al in boost stand staat dan zal een volgende druk op de ⚙️ toets de motor weer uit zetten. De opeenvolgende standen zijn dus 0-1-2-3-boost- 0-1-2-...

De boost snelheid kan maar een bepaalde tijd actief zijn, daarna zal de afzuiging terugvallen naar stand 1.

De nalooptijd kan geactiveerd worden door een lange druk op de ⚙️ toets als de motor actief is.

De verlichting aan/uit zetten gebeurt met een korte druk op de ☀️ toets. Door de ☀️ toets te blijven indrukken zal de verlichting beginnen dimmen. Als de verlichting op het minimum is, dan zal de verlichting terug naar het maximum dimmen. Als de gebruiker dus blijft dimmen, dan zal de verlichting continue dimmen tussen de minimum en maximum sterkte.

Na een werktijd van de motor moet de filter gereinigd worden. Als deze filtertijd verstreken is, dan zal de filter led op de touch interface of de afstandsbediening oplichten. De filter time-out resetten kan alleen als de filter tijd effectief verstreken is.



Via de touch bediening kan de filter time-out gereset worden door beide toetsen ☀️ [en] ⚙️ lang in te drukken.

Openen van kantelpaneel

Men opent het door met beide handen, op de desbetreffende plaats aangeduid op de tekening, het paneel gelijkmatig naar beneden [1] te trekken en dan te laten zakken [1].

Om te sluiten duwt men het paneel volledig naar boven tot de magneten aantrekken [2].

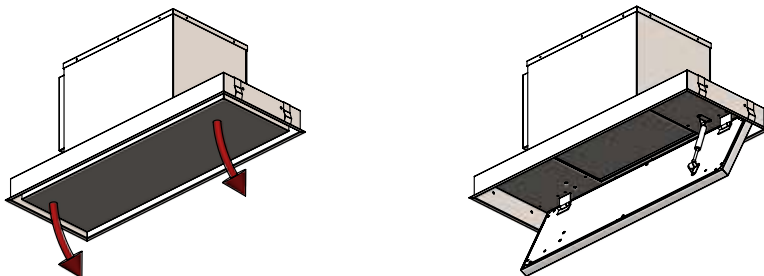

Bij openen van het kantelpaneel, steeds het paneel ondersteunen / vasthouden! Niet laten openklappen! Dit om beschadiging van het schokdempertje en scharnieren te voorkomen!

Onderhoud van de randafzuiging

Geen onderhoud verrichten met stekker in stopcontact en/of werkend apparaat!

Het is aangewezen dat u de vetfilters om de 2 weken reinigt! Dit kan gebeuren in de vaatwasmachine of u legt de filters in een oplossing van kokend water met detergent of sodakorrels. De filters goed laten uitdrogen en terug plaatsen in de dampkap. Op deze manier voorkomt u dat de filters vuur vatten en blijft het rendement van uw dampkap optimaal.

Voor het reinigen van de binnenkant van de dampkap gebruikt u best een zacht detergent, en geen schurende of zuurhoudende producten.

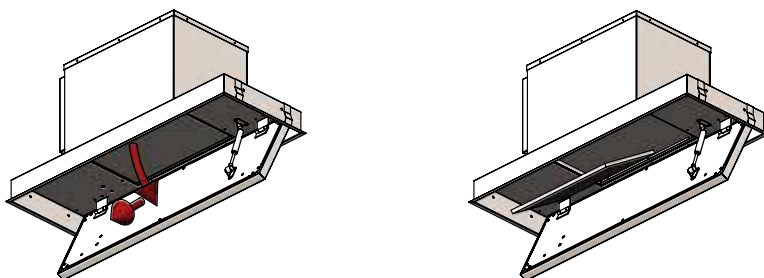



Onderhoud van de randafzuiging

Bij het uitnemen van de vetfilters is het aan te raden het kooktoestel te beschermen met een stuk piepschuim of polystreen. Zo voorkomt u schade indien de filters uit uw handen zouden vallen. Let op dat de kookplaat niet meer in werking is!

U kan de vetfilter verwijderen door:

- inox dop van u weg drukken in het u-profiel [1].
- de voorkant van de filter te laten zakken [2].

Extra tip

Het dampkapsysteem kan je zuiver houden door een kookpot met water, citroensap [1stuk] en een glas azijn een 20-tal minuten te laten doorkoken met de dampkap op stand 2, daarna nog 15 minuten laten nadraaien.

Bij plasmasysteem dezelfde toepassing en de hydrosorpfiler uitspoelen in water met detergent. De vetvangfilters mogen in de vaatwasmachine worden gereinigd en dit om de 2 weken.

Vervangen van de koolstofmat (Indien aanwezig)

1. Men opent het kantelpaneel
2. Vetfilters verwijderen
3. Koolstofmat verwijderen
4. Koolstofmat moet eens verzadigd volledig vervangen worden door een nieuw exemplaar

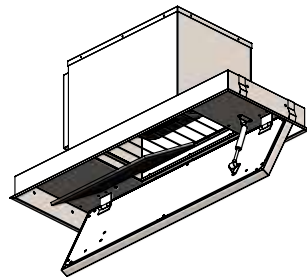
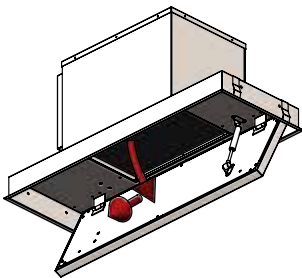

LEDspot vervangen

Indien de Led verlichting stuk is dient men de volledige Led lamp vervangen (lamp + behuizing)
Lamptype:

- Venduro LED 6000 RVS/IP44/ 9,5Vdc/3,4W/input 350mA
- Venduro LED 4000 RVS/IP44/ 9,5Vdc/3,4W/input 350mA
- Venduro LED 3000 RVS/IP44/ 9,5Vdc/3,4W/input 350mA
- Venduro LED 2700 RVS/IP44/ 9,5Vdc/3,4W/input 350mA

INFO: +32 9 340 60 00





RA SMALL Standaard randafzuiging

Voorbeeld afmetingen RA SMALL 80 en RA SMALL 110

RANAFZUIGING

	RA SMALL 80	RA SMALL 110
A	800	1100
B	300	300
C	782	1082
D	282	282
E	9	9
F	65	65
G	400	400
H	335	335
I	270	270

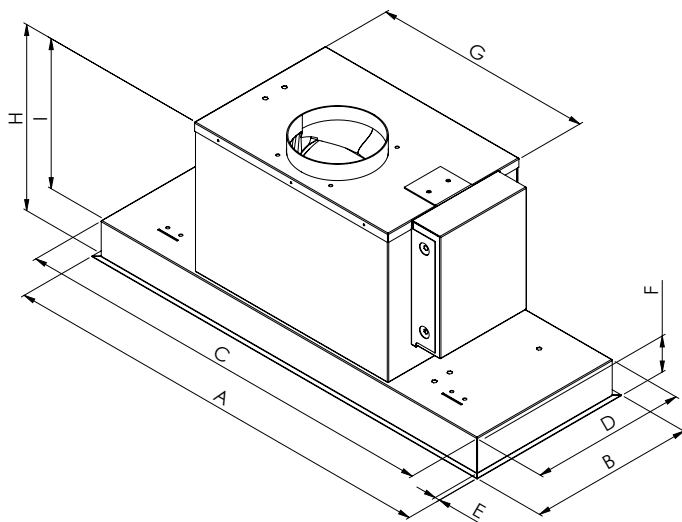

Montage

Hoogte montage randafzuiging boven kookplaat.

Beste efficiëntie behaalt men in afstand tussen kookplaat en RA randafzuiging dampkap 90cm-120cm. Bij hogere afstanden is verlies en uitwaseming mogelijk van vetten en geuren.

STANDEN

Indicatieve info werkstanden dampkap RA en gebruik:

Stand 1: bij kookvocht activiteiten [waterdamp], groenten koken, soep koken, pasta en dergelijke.

Stand 2: bij combi kookvocht [waterdamp] en 1 bak activiteit.

Stand 3: bij volle kookplaat mix kookvocht [waterdamp] en bakken.

Stand 4: Boost-intensief stand enkel bij sterk geurende activiteiten zoals vis, friteuse of grill activiteiten

MONTAGE INSTRUCTIES

1.

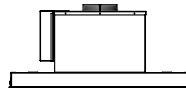
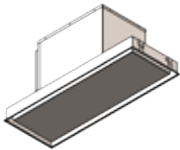

Controleer of de afvoer juist staat en sluit flexibel aan.

2.

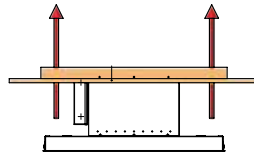
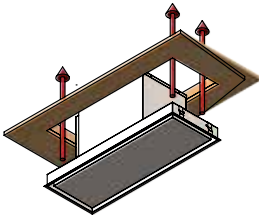

Monteer de dampkap in uitgewerkt houten kader.

Opgelet: vergeet stekker 230 V niet!

3.

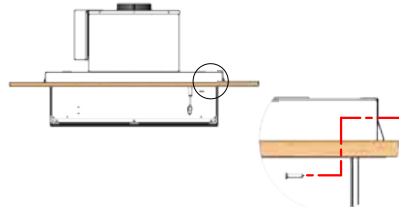

Bevestig deze met bijgeleverde schroeven.

4.

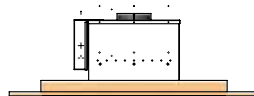

Controleer of alles vast zit en test de dampkap op goede werking met de bediening.



Elektrisch schema NEW 2018

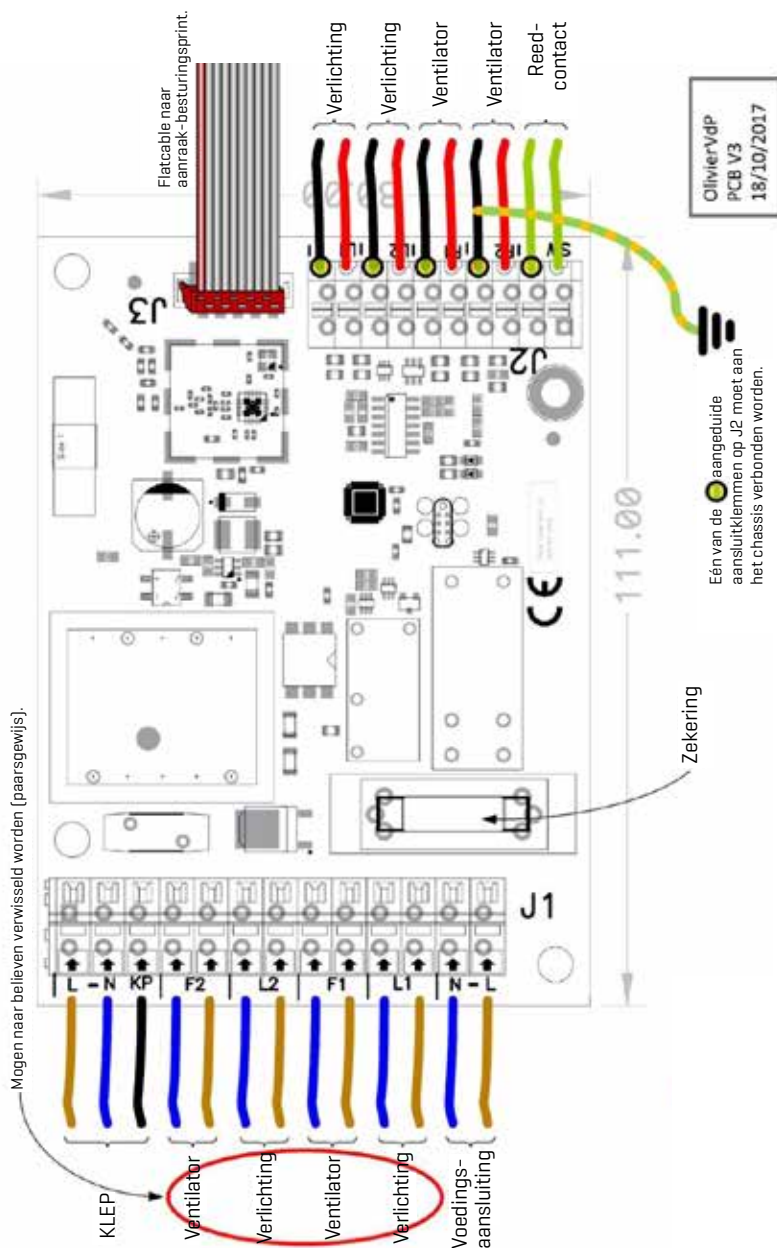

Waarborgcertificaat

Ieder VENDURO dampkapsysteem en onderdeel werd met de grootst mogelijke nauwkeurigheid en met de meest moderne middelen vervaardigd. Dit geeft ons de mogelijkheid om op uw apparaat een volledige waarborg te geven van 5 jaar, volgens de hieronder vermelde voorwaarden.

VENDURO apparaten worden gefabriceerd met de grootst mogelijke zorg en met de beste materialen. Dit laat ons ook toe een waarborg te geven tegen iedere constructiefout, die zich mocht voordoen gedurende de eerste 5 jaar na verkoop van de vakhandelaar of keukeninstallateur aan de eerste afnemer.

Lampen,transfo's en starters worden niet onder waarborg vervangen.

Deze waarborg beperkt zich tot het kostenloos vervangen van elk onderdeel dat ons wordt toegestuurd en die door ons foutief bevonden wordt, daarbij aansluitend alle kosten van het demonteren of herplaatsen.

Deze waarborg is niet geldig wanneer het gaat om fouten veroorzaakt door normale sleet, misbruik of door ondeskundig plaatsen. Anderzijds vervalt de waarborg wanneer het apparaat zou hersteld zijn of omgebouwd zijn met onderdelen die niet van ons fabrikaat zijn. VENDURO is NIET aansprakelijk voor vetfilters die niet juist uitgenomen of teruggeplaatst worden en hierdoor op de kookplaat terecht komen! Bescherm uw kookplaat steeds bij het vervangen van de vetfilters!

Wanneer een onderdeel defect bevonden wordt dient het via de vakhandelaar of keukeninstallateur te worden teruggestuurd aan ons adres, ontdaan van alle onderdelen en vergezeld van een aanvraag tot vervanging onder waarborg door afzender, alsmede van dit certificaat en factuur.

Toestel :

Type :

Naam van de aankoper :

.....

Adres :

.....

Factuurdatum :



Garantie

Garantie

Verkoopdatum : / /

Uw dealer :

.....

.....

5 JAAR
GARANTIE

De firma VENDURO B.V.B.A. behoudt zich het recht, ten alle tijde, en zonder voorbehoud hun producten te wijzigen.

Merci pour l'achat de votre hotte Venduro

Veillez lire attentivement le manuel. Il vous reste des questions ?

Contactez-nous via **[venduro.be](https://www.venduro.be)**





Raccordement électrique

La hotte est équipée d'un câble électrique 3G1.5 et d'une fiche noire avec mise à la terre [celle-ci ne peut en aucun cas être raccourcie ou allongée]. Utilisez toujours une prise de courant avec une mise à la terre, de modèle 10/16A, avec broche et/ou prise de terre latérale..

Tension du réseau : jusqu'à 230 volts

Courant alternatif : 50/60 Hz

Protection : classe 1

Si nécessaire, le câble doit être protégé mécaniquement.

La hotte ne peut être utilisée que dans une installation réglementaire.

Belgique : RGIE

Pays-Bas : NEN 1010

Allemagne : VDE 0100

France : NF C15-100

Italie : CEI 64.8

Autres États membres : HD 384.3.32 + 4.41 + 5.52 + 6.61

L'utilisateur est tenu de prévoir une sécurité suffisante contre les conséquences de surintensités de courant.

L'appareil doit être raccordé à une installation TN ou IT réglementaire ou être équipé d'un commutateur différentiel de max. 0.3 A. La valeur maximale du fusible du réseau auquel est raccordée la hotte est de 20 A [EN 60898, courbe de réaction B ou C].

Utilisations autorisées

- ✓ Ne pas utiliser la hotte si les filtres ne sont pas fixés de manière réglementaire.
- ✓ Ne pas mettre la hotte en marche si tous les équipements de protection n'ont pas été placés au bon endroit.
- ✓ Ne jamais vaporiser de l'eau ou tout autre liquide sur la hotte.
- ✓ Ne jamais couvrir la hotte de matériaux combustibles ou facilement inflammables.
- ✓ Veiller à ce que les enfants n'aient pas la possibilité d'insérer des objets dans les supports d'ampoule ou dans les compartiments à filtres.
- ✓ La hotte a été conçue pour être installée dans des locaux résidentiels ou apparentés et est caractérisée par les influences au sens de l'article 19 - HD 384.3.32 du RGIE.

Il est interdit d'utiliser la hotte dans / ou:

- Des pièces présentant des risques d'explosion
- A l'extérieur
- Des locaux dont la température ambiante est inférieure à 5°C
- Des locaux où sont stockés des appareils électroniques extrêmement sensibles
- Des pièces où sont dégagés des vapeurs ou gaz corrosifs
- Des espaces où des chocs rudes ou des vibrations sont habituels

Conseils d'utilisation

Pour garantir une aspiration optimale des vapeurs et des odeurs, mettez la hotte en marche quelques minutes avant de commencer à cuisiner et laissez-la allumée quelques instants après avoir terminé de cuisiner. Arrêt différé, voir fonction de la télécommande en page 7.

Vous pouvez mettre la hotte en position la plus basse si vous faites mijoter vos aliments à feu doux ou si la préparation ne dégage que peu de vapeurs de cuisson. Utilisez les positions intermédiaire et supérieure pour cuire et rôtir vos aliments.



Important

Ne faites jamais flamber d'aliments sous la hotte !

L'aspiration des flammes risquerait d'enflammer les graisses déposées sur les filtres en acier inoxydable, non inflammables. Le risque d'incendie augmente si vous faites frire des aliments. La friture d'aliments sous la hotte n'est autorisée que sous surveillance.

Astuces pour garantir une aspiration optimale

- ✓ Placez votre casserole de telle sorte que les vapeurs qui s'en dégagent se dirigent vers la surface d'aspiration de la hotte.
- ✓ Évitez les courants d'air au-dessus de la surface de cuisson.
- ✓ Quelle que soit la taille de votre cuisine, n'oubliez pas que le volume [en m³] d'air que la hotte est capable d'aspirer n'excédera jamais le volume qui alimente la cuisine
- ✓ La hotte ne fonctionnera pas correctement si la cuisine n'est pas ou pas suffisamment alimentée en air. Pour remédier à ce problème, entrouvrez une porte ou une fenêtre donnant, de préférence, à l'extérieur.
- ✓ Vous devez respecter une certaine distance entre la hotte et la surface de cuisson : 60 cm pour une cuisinière électrique et 75 cm pour une cuisinière à gaz.
- ✓ Il est en tous les cas formellement interdit d'installer la hotte au-dessus de la surface de cuisson à une distance inférieure à 55 cm. Vous courriez alors le risque que les graisses tapissant les filtres prennent feu !

Ne faites jamais fonctionner la hotte sans filtres !

Vérifiez régulièrement la propreté des filtres à graisse [danger d'incendie s'ils sont encrassés !]

Évacuation de l'air

Veillez à une ventilation suffisante, a fortiori si, au même moment, d'autres appareils aspirent l'air de la pièce dans laquelle se trouve le groupe.

Il est important de respecter le raccordement d'évacuation. Ne réduisez jamais la taille de la section d'échappement !

Pour tous les types Ø 150.

L'air expulsé ne peut jamais passer par une conduite d'évacuation qui serait déjà utilisée pour l'évacuation de gaz ou de buée provenant d'appareils non électriques.

Installez la hotte au plus près de l'évacuation et réduisez le nombre de coudes au minimum. En observant ces règles, vous assurez une aspiration optimale..

Sortie de toit

Moins l'évacuation sera freinée, plus le débit sera élevé et plus votre extraction sera efficace!

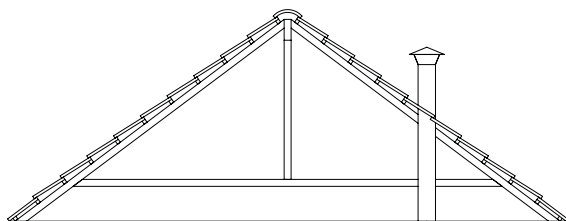

OK

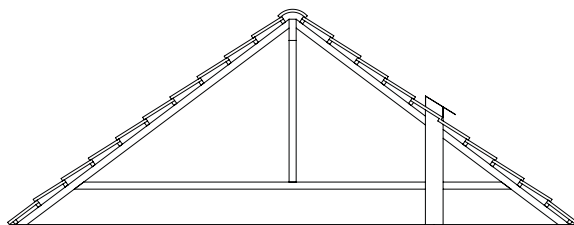

Pas OK

Conduite d'évacuation

La grille d'évacuation ou la sortie de toit doit permettre un passage suffisant!

OK

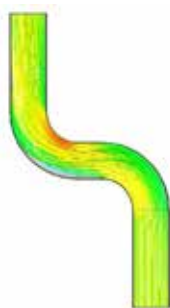

Pas OK

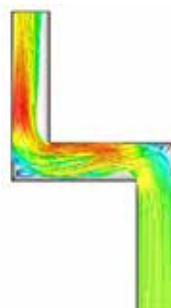

En cas de sortie murale, utilisez toujours une grille munie de lamelles.
L'eau provenant de l'extérieur ne doit pas pouvoir s'infiltrer dans la hotte.

Canaux plats

Attention : les canaux plats en plastique ou en métal, par exemple, peuvent augmenter le bruit de la hotte et diminuer le rendement. Mieux vaut utiliser des conduites d'évacuation rondes si possible.







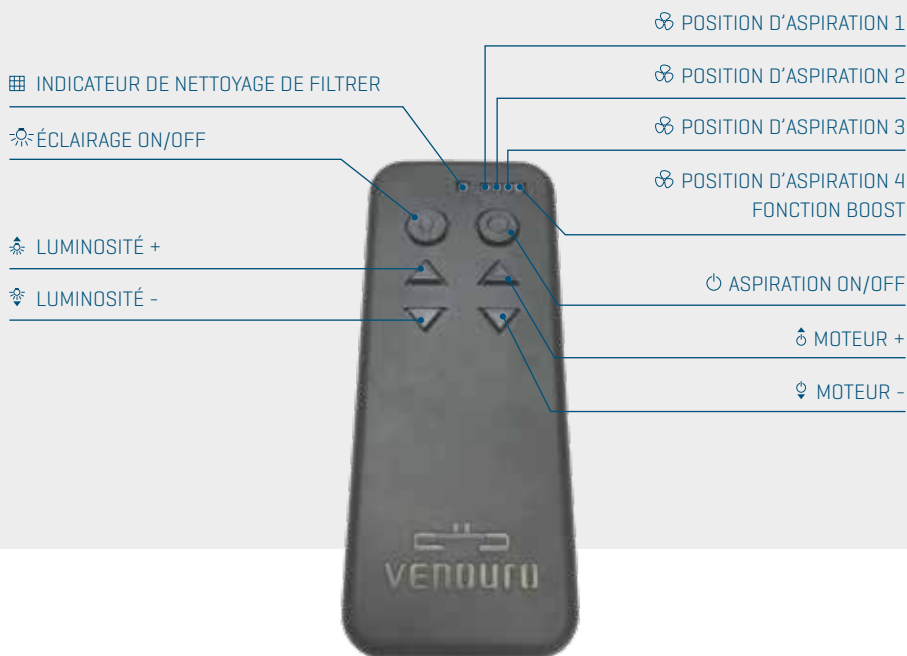





Fonctionnalité de la télécommande soft black



- Allumez le moteur en appuyant sur la touche ou .
- Une pression sur la touche enclenchera l'aspiration en position 1. Les touches et permettent de faire passer la vitesse du moteur aux positions 1, 2, 3 et boost..
- Presser la touche en position 1 ou la touche en position boost n'a aucun effet.
- Si le moteur est éteint par une pression de la touche et est ensuite rallumé au moyen de la même touche, il s'enclenche dans la position dans laquelle il avait été éteint.
- Une pression longue sur la touche active l'arrêt différé si le moteur est actif
- L'éclairage peut être activé ou désactivé par une pression sur la touche .
- L'allumage de l'éclairage peut aussi être commandé au moyen de la touche .

Fonctionnalité de la télécommande soft black



- L'allumage de l'éclairage peut aussi être commandé au moyen de la touche  toets.
- En revanche, l'éclairage ne peut être éteint au moyen de la touche , mais uniquement au moyen de la touche .
- L'éclairage peut être tamisé au moyen des touches [ et ]
- Le filtre doit être nettoyé après un certain nombre d'heures de fonctionnement du moteur. Une fois la durée de vie du filtre dépassée, la LED du filtre s'allumera sur la télécommande [lors d'une pression sur une touche du moteur]. La temporisation du filtre ne peut être réinitialisée que si la durée de vie du filtre a été effectivement dépassée. Pour réinitialiser la temporisation du filtre, appuyez longuement sur la touche  de la télécommande.
- Si la télécommande a été remplacée ou si vous ajoutez une deuxième télécommande, celle-ci devra être reconnectée à la hotte. Étant donné que chaque télécommande utilise un ID unique, il faudra donc réaliser un appairage. Mettez d'abord la hotte hors tension, puis appairez la télécommande en appuyant simultanément sur la touche  et sur la touche  pendant deux secondes.
- Venduro a équipé votre hotte d'un dispositif d'arrêt de sécurité. Cela signifie que l'aspiration sera arrêtée après 4 heures si la vitesse n'a pas été modifiée pendant ce laps de temps. Attention : si l'éclairage était actif, il le restera.
- Venduro a équipé votre hotte d'un système de surveillance de la charge des piles. Le fait que toutes les LED s'allument brièvement en même temps lorsque vous appuyez sur une touche est le signe que les piles doivent être remplacées. Retirez la vis au dos de la télécommande et soulevez le couvercle. Vous pouvez maintenant remplacer les piles. Respectez toujours les polarités quand vous remplacez des piles. Pour un fonctionnement optimal, n'utilisez pas de piles rechargeables. Utilisez exclusivement des piles de type AAA de première qualité de 1.5 V de type alcaline. Vous en trouverez dans tout bon point de vente d'appareils d'électroniques. La garantie expire immédiatement si le scellé de sécurité du PCB est brisé parce que le circuit imprimé a été supprimé.
- LED de la télécommande qui clignotent de manière ascendante sont le signe que la télécommande se trouve hors de portée de la hotte et qu'elle ne peut établir de contact. Rapprochez la télécommande de la hotte.
- Lors de la conception, Venduro a veillé à doter votre hotte de l'éclairage adapté, en tenant compte du type adéquat et de la puissance maximale autorisée. La garantie expire immédiatement si des éclairages supplémentaires sont raccordés à la hotte.
- Type de pile: alcaline LR03 AAA 1,5V
- Venduro décline toute responsabilité s'il s'avère que des modifications ont été apportées à l'installation électrique et/ou au câblage de la hotte. Le cas échéant, la garantie expire immédiatement.



Commande tactile.

Les LED de la commande tactile indiquent en permanence le statut actuel (vitesse et filtre) lorsque le moteur fonctionne.

2 Touches

- Éclairage on/off : vous pouvez appuyer longuement sur  pour faire varier l'éclairage
- Moteur on/off : vous pouvez appuyer brièvement ou longuement sur 

5 LED

- 3 vitesses + fonction boost
- Indicateur du filtre





Lorsque le moteur est allumé d'une pression sur la touche , il démarre en position 1.

En appuyant une nouvelle fois sur la touche , la vitesse passe à la position supérieure.

Si la fonction boost est déjà activée, une nouvelle pression sur la touche  éteindra le moteur. Les positions successives sont donc : 0-1-2-3-boost-0-1-2-...

La fonction boost ne reste active que pendant une durée limitée : l'aspiration repasse ensuite en position 1.



L'arrêt différé peut être activé par une longue pression sur la touche  si le moteur est allumé.

Pour allumer ou éteindre l'éclairage, vous devez appuyer brièvement sur la touche . En appuyant longuement sur cette touche, l'intensité de l'éclairage commencera à varier. Si l'éclairage est au minimum, l'intensité variera jusqu'à atteindre le maximum. Si vous maintenez la pression, l'intensité continuera de varier entre le minimum et le maximum.

Le filtre doit être nettoyé après un certain nombre d'heures de fonctionnement du moteur.

Une fois la durée de vie du filtre dépassée, la LED du filtre s'allumera sur l'interface tactile ou la télécommande. La temporisation du filtre ne peut être réinitialisée que si la durée de vie du filtre a été effectivement dépassée.



La temporisation du filtre peut être réinitialisée via la commande tactile en appuyant longuement sur les touches  et .

Ouverture du panneau basculant

Ouvrez le panneau basculant en plaçant vos deux mains aux endroits indiqués sur le schéma. Tirez le panneau vers le bas de manière régulière [1] puis laissez-le s'ouvrir.

Pour refermer le panneau basculant, repoussez-le complètement vers le haut jusqu'à ce qu'il soit attiré par les aimants [2].

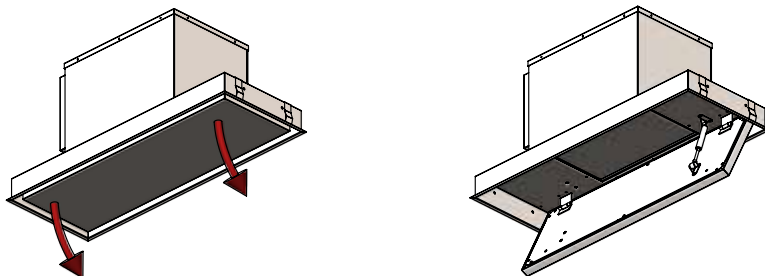

Soutenez/maintenez toujours le panneau basculant quand vous l'ouvrez ! Évitez qu'il se déploie de lui-même pour éviter tout endommagement des charnières et du dispositif d'amortissement !

Entretien de l'aspiration périphérique

Ne pas effectuer d'entretien si la fiche est branchée dans la prise ou si l'appareil fonctionne !

Nous vous recommandons de nettoyer les filtres toutes les deux semaines ! Pour ce faire, vous pouvez mettre les filtres au lave-vaisselle ou les plonger dans une solution d'eau bouillante et de détergent ou de cristaux de soude. Séchez soigneusement les filtres et replacez-les dans la hotte. Vous éviterez de la sorte que les filtres prennent feu et assurerez un rendement optimal de votre hotte.

Utilisez de préférence un détergent doux pour le nettoyage de l'intérieur de la hotte et n'utilisez pas de produits corrosifs ou acides.

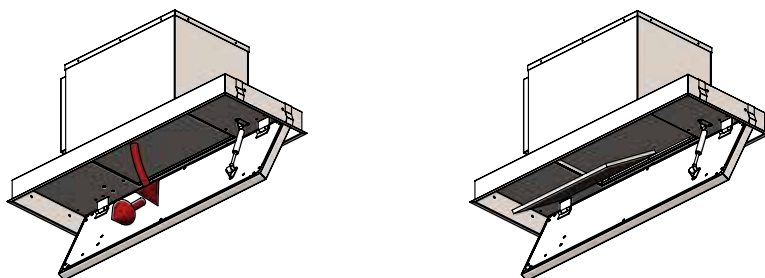



Entretien de l'aspiration périphérique

Lorsque vous retirez les filtres à graisse de la hotte, protégez la cuisinière avec un morceau de frigolite ou de polystyrène. Vous éviterez ainsi d'endommager votre plaque de cuisson si les filtres devaient vous glisser des mains. Veillez à ce que la plaque de cuisson ne chauffe pas!

Pour enlever le filtre à graisse :

- repoussez le capuchon en inox dans le profilé en U [1];
- laissez tomber l'avant du filtre [2].

Conseil supplémentaire : Pour que votre système d'aspiration reste propre, faites bouillir une casserole avec de l'eau, le jus d'un citron et un verre de vinaigre pendant environ 20 minutes en réglant la hotte sur 2, puis laissez-la tourner pendant 15 minutes supplémentaires.

Procédez de la même manière avec un système plasma et rincez le filtre Hydrosorb dans de l'eau additionnée de détergent. Les filtres à graisse peuvent être nettoyés au lave-vaisselle toutes les deux semaines.

Remplacement du tapis à charbon (le cas échéant)

1. Ouvrez le panneau basculant.
2. Retirez le tapis à charbon.
3. Maintenez le filtre à charbon et retirez-le en effectuant un mouvement de rotation.
4. Une fois saturé, le tapis à charbon doit être complètement remplacé par un exemplaire neuf.

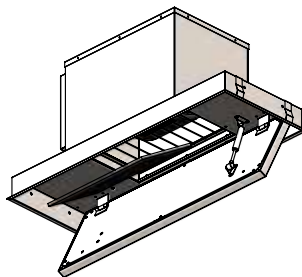
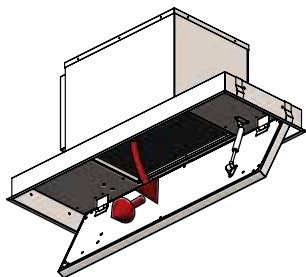

Remplacement des spots LED

Si l'éclairage LED ne fonctionne plus, remplacez l'intégralité de l'ampoule LED (ampoule + logement).
Type d'ampoule :

- Venduro LED 6000 acier inoxydable/IP44/ 9,5 V CC/3,4 W/courant d'entrée 350 mA
- Venduro LED 4000 acier inoxydable/IP44/ 9,5 V CC/3,4 W/courant d'entrée 350 mA
- Venduro LED 3000 acier inoxydable/IP44/ 9,5 V CC/3,4 W/courant d'entrée 350 mA
- Venduro LED 2700 acier inoxydable/IP44/ 9,5 V CC/3,4 W/courant d'entrée 350 mA

INFO: +32 9 340 60 00





Aspiration périphérique RA SMALL standard

Exemple dimensions RA SMALL 80 et RA SMALL 110

ASPIRATION PÉRIPHÉRIQUE

	RA SMALL 80	RA SMALL 110
A	800	1100
B	300	300
C	782	1082
D	282	282
E	9	9
F	65	65
G	400	400
H	335	335
I	270	270

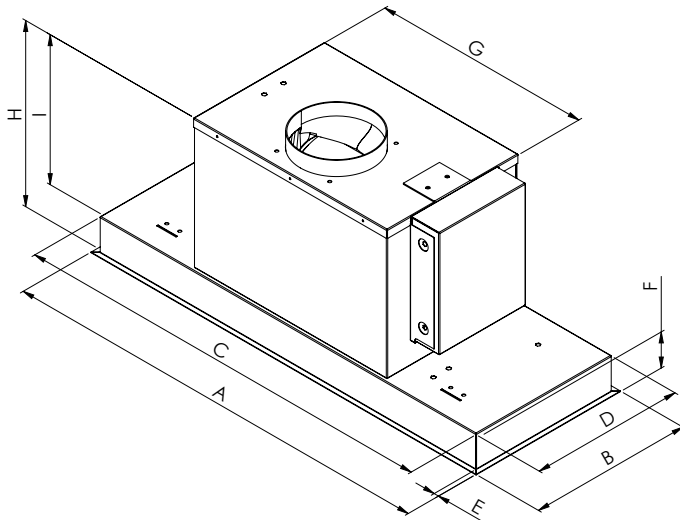

Installation

Hauteur d'installation de l'aspiration périphérique par rapport à la surface de cuisson.

Pour une efficacité optimale, prévoyez une distance de 90 à 120 cm entre la surface de cuisson et l'aspiration périphérique. Des pertes et émanations de graisses et d'odeurs peuvent se produire en cas de distance supérieure.

POSITIONS

Informations indicatives sur les positions de la hotte d'aspiration périphérique et leur utilisation :

Position 1 : pour des types de cuisson dégageant de la vapeur d'eau, comme la cuisson de légumes, de potages, de pâtes, etc.

Position 2 : dans le cas de la combinaison de vapeur d'eau et d'une activité de cuisson.

Position 3 : dans le cas d'une surface de cuisson pleine, combinant vapeur d'eau et cuisson.

Position 4 : position boost-intensive pour les activités de cuisson dégageant de fortes odeurs, comme la cuisson de poisson, des grillades ou l'utilisation d'une friteuse.

INSTRUCTIONS D'INSTALLATION

1.

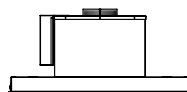
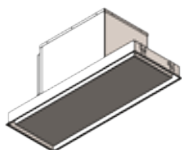

Assurez-vous que l'évacuation est placée correctement et raccordez le flexible.

2.

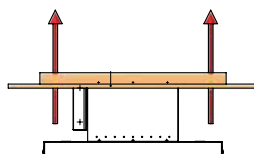
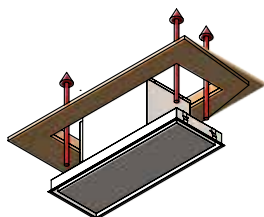

Montez la hotte dans le cadre en finition bois.
Attention : n'oubliez pas la fiche de 230 V !

3.

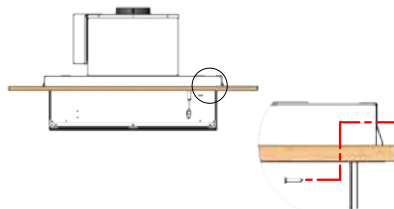
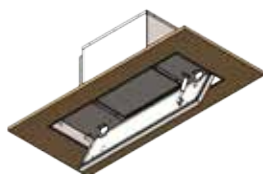

Fixez-la à l'aide des vis fournies.

4.

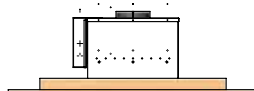

Vérifiez que tout est bien en place et testez le bon fonctionnement de la hotte avec la télécommande.

Schéma électrique NEW 2018

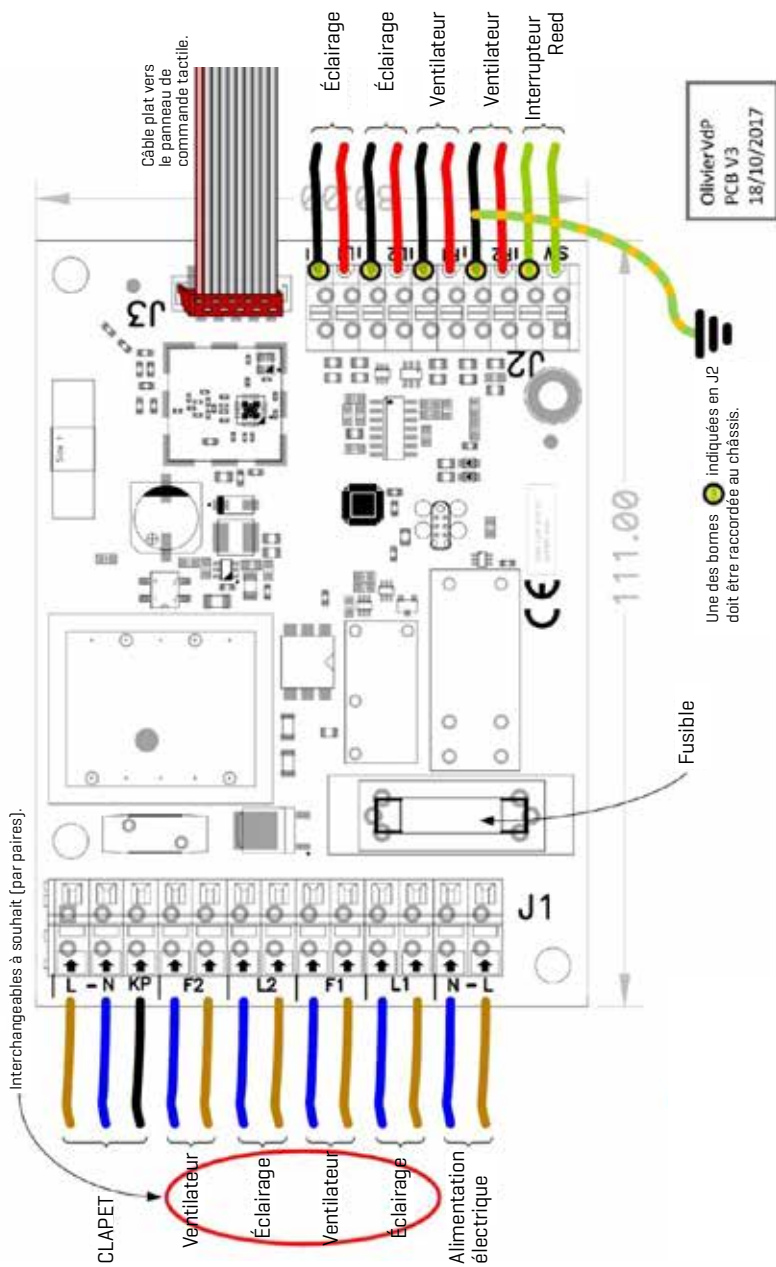

Certificat de garantie

Chacun des systèmes d'aspiration VENDURO et leurs composantes ont été fabriqués minutieusement au moyen des techniques les plus modernes. Nous sommes par conséquent en mesure de vous offrir une garantie complète de 5 ans sur votre appareil, aux conditions énumérées ci-dessous.

Les appareils VENDURO sont fabriqués au moyen de matériaux de première qualité et avec le plus grand soin. Ce qui nous permet, par ailleurs, de vous offrir une garantie contre tout vice de construction qui pourrait survenir au cours des 5 premières années après la vente au premier acheteur par le spécialiste ou l'installateur.

La garantie ne couvre pas le remplacement des ampoules, des transformateurs et des démarreurs.

La présente garantie se limite au remplacement gratuit de toute pièce qui nous serait renvoyée et que nous certifierions viciée et à tous les frais de démontage ou de remplacement qui en découlent.

Cette garantie ne couvre pas les défaillances causées par l'usure normale, une utilisation incorrecte ou une installation non professionnelle. La garantie expire par ailleurs si des pièces qui n'ont pas été fabriquées par nos soins ont été utilisées pour réparer ou transformer l'appareil. VENDURO NE PEUT être tenu responsable d'une mauvaise manipulation lors du retrait ou de la remise en place des filtres à graisse qui se solderait par la chute des filtres sur la surface de cuisson ! Protégez toujours votre surface de cuisson quand vous remplacez les filtres à graisse!

Si une pièce est défectueuse, elle doit nous être retournée à notre adresse par l'intermédiaire du revendeur spécialisé ou de l'installateur de cuisine, dépourvue de tous ses accessoires et accompagnée d'une demande de remplacement sous garantie par l'expéditeur, du présent certificat et de la facture.

Appareil :

Type :

Nom de l'acheteur :

.....

Adresse :

.....

Date de facture :



Garantie

Garantie

Date d'achat : / /

Votre revendeur :
.....
.....

5 ANS DE GARANTIE

L'entreprise VENDURO SPRL se réserve le droit d'apporter des modifications à ses produits à tout moment et sans réserve.

Thank you for purchasing
your Venduro cooker hood.

First read this user manual carefully. Questions?

Contact us via **[venduro.be](https://www.venduro.be)**





Electrical connection

The cooker hood has a 3G1.5 mains voltage cable and a black plug including grounding. [It is never permitted to shorten or extend this cable.] Always use a wall socket including grounding, model 10/16A with pin and/or earth connection.

Mains voltage: up to 230 volts

Alternating current: 50/60 Hz

Protection : classe 1

If necessary, the cable should be protected mechanically.

The cooker hood can only be used with an installation that complies with the following regulations:

Belgium : A.R.E.I.

Netherlands : NEN 1010

Germany : VDE 0100

France : NF C15-100

Italy : CEI 64.8

Other member states : HD 384.3.32 + 4.41 + 5.52 + 6.61

The user should provide sufficient protection against the consequences of excess current.

The apparatus must be connected to a TN or IT installation that complies with the regulations or must be equipped with a differential switch of maximum 0.3A. The maximum value of the fuse of the grid to which the cooker hood is connected is 20A [EN60898, shutdown curve B or C].

Permitted use

- ✓ The cooker hood may not be used if the filters are not attached according to the regulations.
- ✓ The cooker hood may not be switched on unless all the protection devices have been installed in their proper place.
- ✓ Never spray water or another liquid onto the cooker hood.
- ✓ The cooker hood may not be covered with combustible or easily flammable materials.
- ✓ Avoid that children can insert objects into the lamp holders or filter compartments.
- ✓ The cooker hood is meant for installation in residential or related rooms, characterized by influences according to Article 19 of the A.R.E.I. and/or HD 384.3.32.

The cooker hood may not be used in:

- Areas with a risk of explosion
- Outdoor areas
- Rooms at ambient temperatures below 5° C
- Rooms containing highly sensitive electronic equipment
- Rooms containing corrosive vapours or gases
- Rooms exposed to powerful shocks and/or vibrations

Suggested use

To guarantee maximum vapour and odour extraction we recommend that you switch the cooker hood on a few minutes before you start to cook and to let it run briefly after you finish cooking. Switch-off delay time, see remote control function on page 7.

You can put the cooker hood in the lowest position if you simmer the food slightly or when preparing food that vaporizes only marginally. You must use the middle or highest position when baking, roasting or boiling.



Important

Never fry with open flames (flambé) under the cooker hood!

Sucked in flames can combust the grease located in the stainless-steel filters, which are – incidentally – fireproof. There is an increased risk of fire, especially when deep-frying. Someone must be present at all times when deep-frying.

Tips to guarantee optimal extraction

- ✓ Place your cooking pot in such a manner that the rising vapours wind up within the suction area of the cooker hood.
- ✓ Avoid draught above the cooker.
- ✓ Regardless of the dimensions of your kitchen, please take into account that the cooker hood can only extract as many cubic meters of air as can enter the kitchen.
- ✓ Proper functioning of the cooker hood cannot be expected if there is no air supply or too little air supply. You can remedy this by putting a door of window ajar, preferably one that opens outwards.
- ✓ You must take into account the distance between the cooker hood and the cooker: 60cm for an electric cooker and 75cm for a gas cooker.
- ✓ In any case, it is strictly forbidden to mount the cooker hood at a distance smaller than 55cm to exclude the risk of igniting grease filters!

Never operate the cooker hood without filters!

Regularly check the grease filters whether they are dirty (fire risk)!

Air extraction

Provide sufficient ventilation, especially when there are other devices that simultaneously suck the air from the room in which the built-in group is installed.

Important: Observe the extraction connection. Don't reduce the exhaust diameter.

For all types Ø150.

The extracted air must not be led through a discharge pipe that is already being used for extracting gases or steam originating from devices that do not use electricity.

Place the cooker hood as close as possible to the extractor and use as few bends as possible to ensure optimum extraction

Roof bore

Fewer obstacles in the extractor mean a larger flow rate and, therefore, greater effectiveness of your cooker hood!

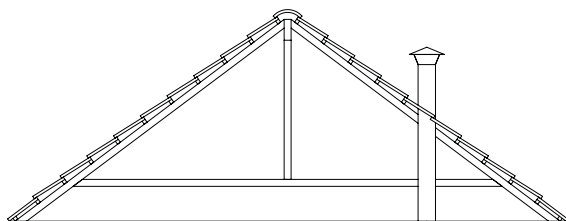

Correct

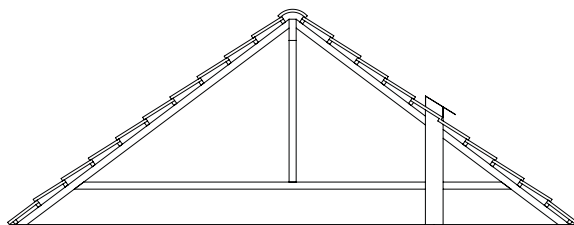

Incorrect

Discharge pipe

The discharge grate or roof bore must provide sufficient extraction!

Correct

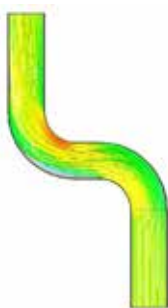

Incorrect

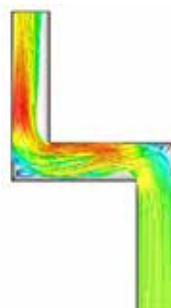

In case of a wall passage, always use a passage with lamellas.
No water may penetrate the cooker hood from outside.

Rectangular ducts

Note that as a result of using rectangular ducts, for example in plastic or metal, the noise of the cooker hood might increase and the output will reduce. If possible, it is advised to use round discharge pipes.













Function of the soft black remote control



- Pushing the ⬆ button or the ⏻ button will switch on the motor.
- Pushing the ⬆ button will put the motor in position 1. The speed of the motor can be changed between the Positions 1, 2, 3 and Boost using the ⬆ button or the ⬇ button.
- Pushing the ⬇ button in Position 1 or pushing the ⬆ button in Boost position has no effect.
- If the motor is switched off using the ⏻ button and later is switched on again using the same button, the motor is returned to the last operating position.
- Hold down the ⏻ button for a long time to activate the run-on time if the motor is active.
- Switching on the lighting is also possible with the ☀ button.
- The lighting cannot be switched off with the ⬆ button; this is only possible with the ☀ button.

Function of the soft black remote control



- Switching on the lighting is also possible with the  button.
- The lighting cannot be switched off with  button; this is only possible with the  button.
- The lighting is dimmed by simultaneously pushing the [ and ] buttons.
- The filter should be cleaned once the motor has operated for a certain period of time. When this time has elapsed, the filter LED on the remote control lights up (when pushing a motor button). Resetting the filter time-out can only be done when this time has actually elapsed. You can reset the filter time-out by holding down the  button on the remote control for a long time.
- If a remote control has been replaced or if a second remote control is put into operation, it will need to be connected with the cooker hood [again]. As every remote control uses a unique ID, pairing must be carried out. Power down the cooker hood completely [or shut off the mains]. Subsequently, link the remote control by simultaneously holding down the  and  buttons for 2 seconds.
- Venduro has constructed your cooker hood to include a safety shutdown; in other words, the extraction will switch off after 4 hours if the speed has not changed during this time. Attention: If the lighting was switched on then it will stay on.
- Venduro has constructed your cooker hood to include battery monitoring. If all LEDs light up concurrently for a short time when you push a button then the batteries should be replaced. Remove the screw at the back of the remote control and lift the cover. Now you can replace the batteries. During replacement, pay close attention to the polarity. To guarantee optimal operation, rechargeable batteries may not be used. Use only high-quality 1.5V AAA alkaline batteries, which you can find in the better electro stores. If the security seal of the printed circuit board (PCB) is broken because the PCB has been removed, the warranty will expire immediately.
- If the LEDs on the remote control light up incrementally, this indicates that the remote control is out-of-reach of your cooker hood and cannot make contact. Move the remote control into the vicinity of your cooker hood.
- During the development of your cooker hood, Venduro has ensured that the correct type of lighting is installed, taking into account the maximum allowed capacity. If additional lighting is connected, the warranty will expire immediately.
- Battery type: Alkaline 1.5V AAA LR03
- Venduro rejects any responsibility in case of modification of the electrical installation and/or the wiring of the cooker hood. This will immediately invalidate the warranty.



Touch control.

When the motor is active, the LEDs on the touch control constantly present the current status [speed and filter].

2 Buttons

- Light on/off:  can be held down longer in order to dim
- Motor on/off:  can be held down for a shorter or longer time

5 LEDs

- 3 speeds + boost function
- Filter indication



When the motor is started by pressing on the  button, it begins at level 1.

Another press on the  button increases the speed by 1 level.

Once the motor is already at boost level, pressing the  button again will turn the motor off.

So the successive levels are 0-1-2-3-boost-0-1-2-3-boost, etc.



The boost speed can only be active for a certain period, after which the exhaust will drop back to level 1.

The shut-off delay time can be activated by pressing on the  button for an extended time while the motor is active.

The lighting is switched on/off by a short press on the  button. Continuing to press on the button will cause the lighting to begin to dim. When the lighting is at the minimum level, the lighting will begin to return towards the maximum. If the user thus continues to dim, the lighting will dim continuously between the minimum and maximum strength.

After the motor has worked for a certain period, the filter must be cleaned. Once this filter period has passed, the filter LED on the touch interface or the remote control will light up. The filter time-out can only be reset if the filter time has actually passed.



Via the touch control the filter time-out can be reset by holding down both buttons  [and]  for an extended time.

Opening the tilting panel

Gradually pull the panel downwards [1] and lower it [1] using both hands in the place indicated in the drawing will open the panel.

To close the panel, push it completely upwards until the magnets snap [2].

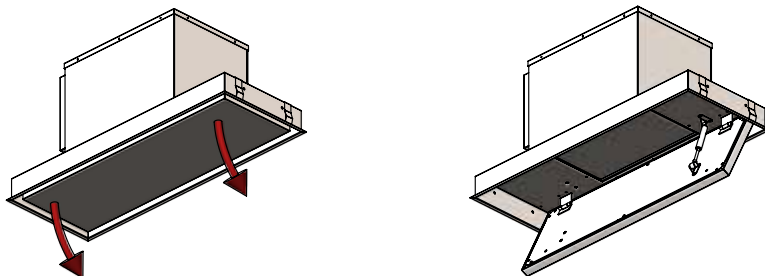

Always support and hold the tilting panel when opening the cooker hood! Do NOT let it drop open in order to prevent damaging the hinges and the shock absorber!

Maintaining the cooker hood with edge extraction

Do NOT carry out maintenance while the device is connected to the mains or in operation!

It is recommended to clean the grease filters every other week! This can be done using the dishwasher or by putting the filters in a solution of boiling water and a detergent or soda pellets. Let the filters dry thoroughly and place them back in the cooker hood. This prevents the filters from catching fire and ensures the continued optimum operation of your cooker hood.

The best way to clean the inside of the cooker hood is with a soft detergent. Do NOT use abrasive or acidic products.

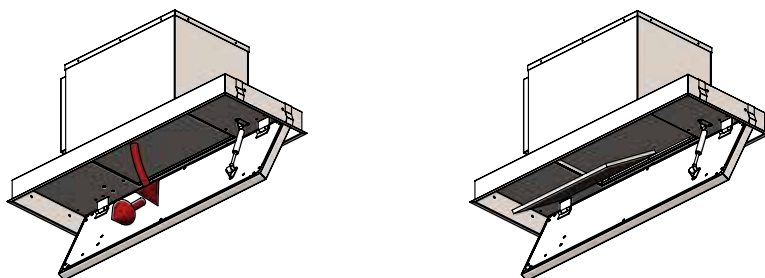



Maintaining the cooker hood with edge extraction

When removing the grease filters, it is recommended to protect the cooker using a piece of Styrofoam or polystyrene. This way you avoid damaging the cooker in case the filters drop from your hands. Pay attention if the cooker is no longer operating!

You can remove the grease filter by:

- Pushing the stainless steel cap away from you into the U-section [1].
- Lowering the front side of the filter [2].

Extra tip

You can keep the cooker hood system clean by boiling a pot with water, lemon juice (from one lemon) and a glass of vinegar for 20 minutes. Have it boil with the cooker hood set at position 2 and then let the cooker hood run for another 15 minutes.

In case of a plasma system, apply the same method and rinse the hydrosorb filter in water with detergent. The grease filters can be cleaned in the dishwasher every 2 weeks.

Replacing the carbon carbon discs (if installed)

1. Open the tilting panel.
2. Remove the carbon disc.
3. Grab hold of the carbon filter and rotate to remove.
4. Once the carbon disc is entirely saturated, it must be replaced by a new one.

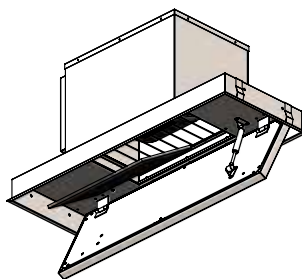
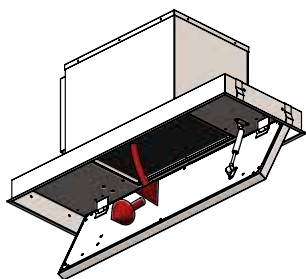

Replacing LEDspots

If the LED lighting is damaged, you should replace the entire LED lamp (lamp + housing).
Lamp type:

- Venduro LED 6000 stainless steel/IP44/ 9.5Vdc/3.4W/input 350mA
- Venduro LED 4000 stainless steel/IP44/ 9.5Vdc/3.4W/input 350mA
- Venduro LED 3000 stainless steel/IP44/ 9.5Vdc/3.4W/input 350mA
- Venduro LED 2700 stainless steel/IP44/ 9.5Vdc/3.4W/input 350mA

INFO: +32 9 340 60 00





RA SMALL Standard edge extraction

Example dimensions RA SMALL 80 and RA SMALL 110

EDGE EXTRACTION

	RA SMALL 80	RA SMALL 110
A	800	1100
B	300	300
C	782	1082
D	282	282
E	9	9
F	65	65
G	400	400
H	335	335
I	270	270

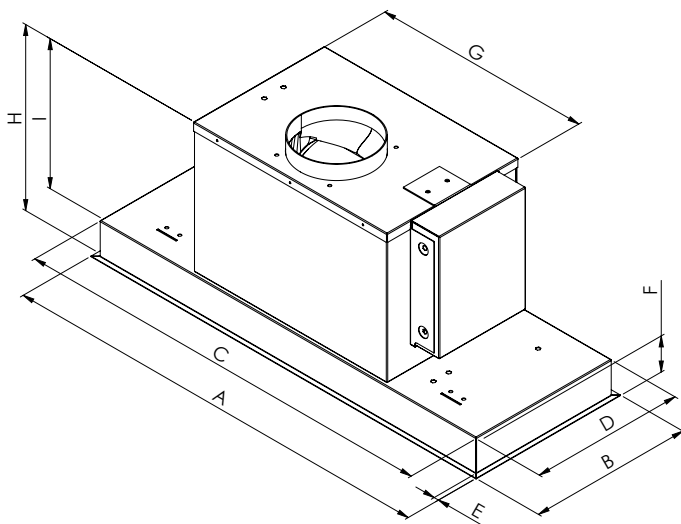

Installation

Installation height of the cooker hood with edge extraction above the cooker

Utmost efficiency is achieved when the distance between the cooker and the RA cooker hood with edge extraction is 90cm-120cm. Loss of efficiency and vaporization of grease and odours is possible at larger distances.

POSITIONS

Indicative information for RA cooker hood operating positions and use:

Pos. 1: For cooking liquid activities: cooking vegetables, soup, pasta, etc.

Pos. 2: For combination of cooking liquid and 1 frying activity

Pos. 3: For full cooking pits: mix of cooking liquid and frying

Pos. 4: Boost position: only for strong-smelling activities such as deep-frying or grilling fish

ASSEMBLY INSTRUCTIONS

1.

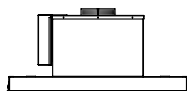
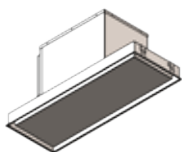

Check whether the drain is standing correctly and is connected flexibly.

2.

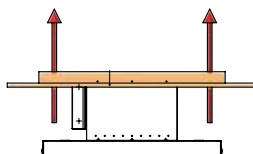
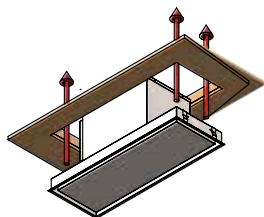

Assemble the cooker hood in a seasoned wooden frame. Attention: don't forget the 230V plug!

3.

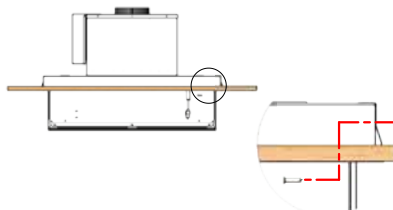
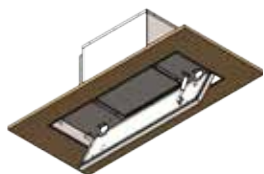

Attach this with the screws included in the delivery.

4.

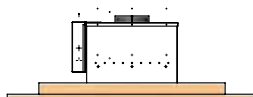

Check whether everything is assembled correctly and use the remote control to test whether the cooking hood operates correctly.



Electricity diagram NEW 2018

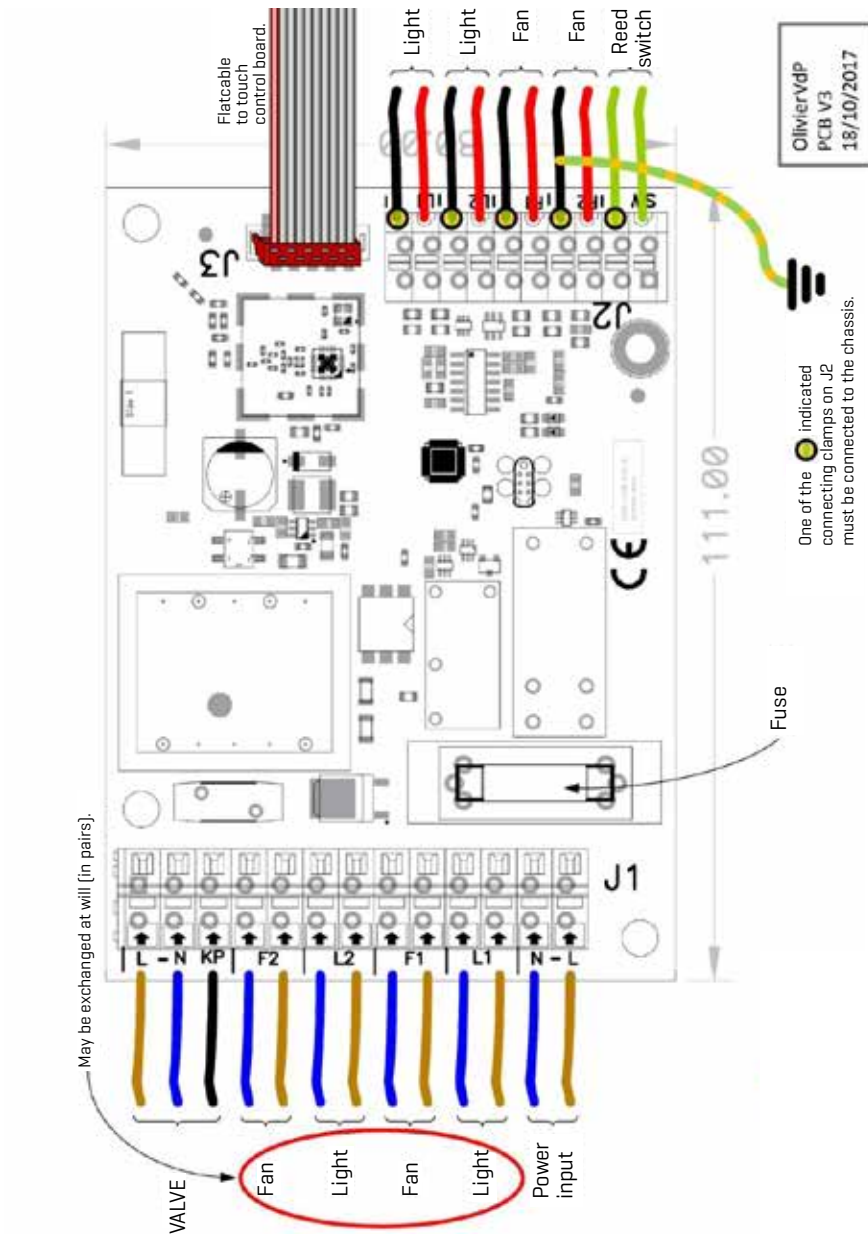

Warranty certificate

Each VENDURO cooker-hood system and components were manufactured with the utmost accuracy using the most modern equipment. This enables us to provide you with a full 5-year warranty on your device according to the terms & conditions stated below.

VENDURO devices are manufactured with the utmost care using the best materials. This enables us to provide you with a warranty against any construction fault that might occur during the first 5 years after the sale by the specialist dealer or kitchen installer to the initial buyer.

Lamps, transformers and starters will not be replaced under this warranty.

This warranty shall be limited to replacing without charge any component that we receive and that we consider erroneous, including all costs of disassembly or re-installation costs.

This warranty shall not apply if it concerns faults caused by normal wear & tear, misuse and/or un-professional installation. Alternatively, the warranty shall expire if the device is repaired or modified using parts that are not manufactured by us. VENDURO shall NOT be liable for grease filters, which were removed or replaced incorrectly and consequently ended up onto the cooker! Always protect your cooker when replacing the grease filters!

If a part is considered erroneous, it should be returned to our address via the specialist dealer or kitchen installer with all other components removed and accompanied by the sender's request for replacement under this warranty as well as this certificate and the invoice.

Device :

Type :

Name of the buyer :

.....

Address :

.....

Invoice date :



Warranty

Warranty

Purchase date : / /

Your dealer :

.....

.....

5 YEAR
WARRANTY

The company VENDURO BVBA reserves the right at all times to change their products without reservation.



Venduro bvba
Spieveldstraat 23
Industrierrein E17/3
B-9160 Lokeren - Belgium
T +32 9 340 60 00
info@venduro.be



venduro.be
