

User guide

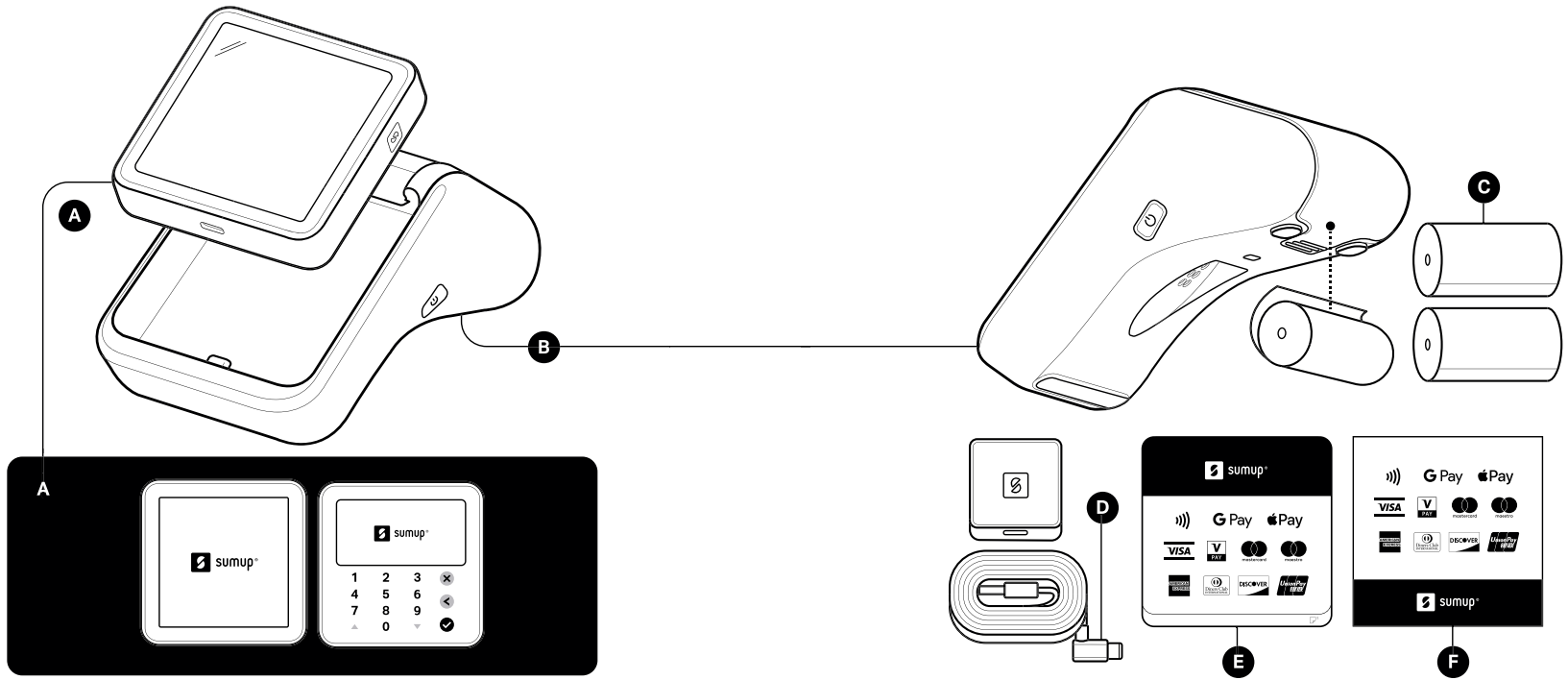

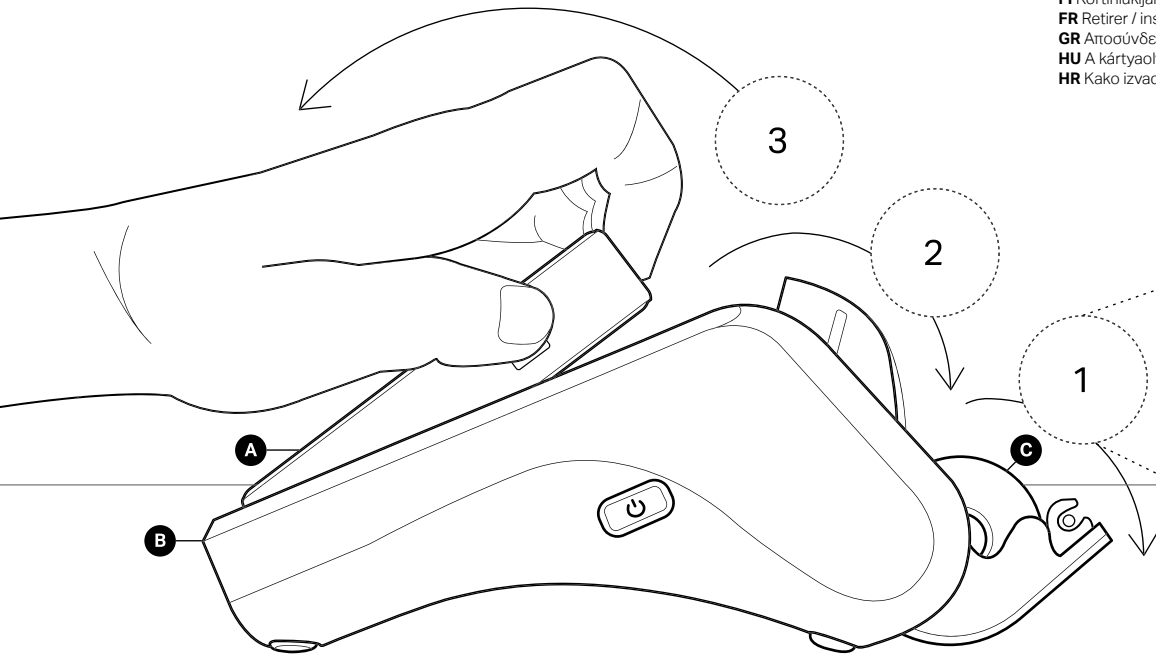

Taking out / putting in the card reader



BG Изваждане/поставяне в терминала

CZ Vyjmutí/vložení terminálu

DE Herausziehen aus dem /Einlegen in das Kartenterminal

DK Tag kortlæseren ud/sæt kortlæseren i

EE Makseterminali väljavõtmine/sissepanemine

ES Retirar / colocar el datáfono

FI Kortinlukijan irrotus/kiinnitys

FR Retirer / insérer le terminal de paiement

GR Αποσύνδεση / σύνδεση του τερματικού POS

HU A kártyaolvasó kivétele/behelyezése

HR Kako izvaditi/staviti čitač kartica

IT Estrarre/inserire il lettore di carte

LT Kortelių skaitytuvu išėmimas / įdėjimas

LV Karšu termināja izņemšana / ievietošana

NL Het pinapparaat verwijderen/terugplaatsen

NO Ta ut / sette inn kortleseren

PL Wyjmowanie i wkładanie terminala płatniczego

PT Tirar/pôr o leitor de cartões

RO Scoaterea / introducerea terminalului

SE Ta ur och sätta i kortläsaren

SI Odstranjevanje/vstavljanje kartičnega čitalca

SK Vyberanie/vkladanie platobného terminálu

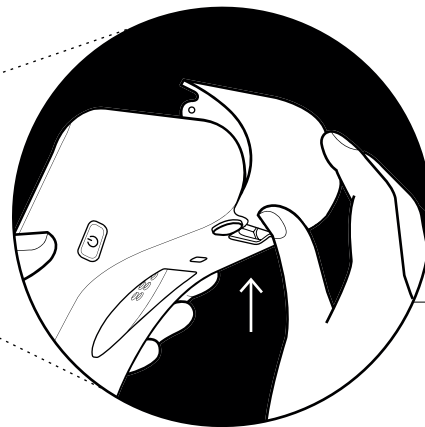

Loading the printer paper

BG Поставяне на хартията в принтера
FI Paperin lisääminen tulostimeen
CZ Vložení papíru do tiskárny
DE Druckerpapier laden
DK Sæt printerpapir i
EE Printeri paberi laadimine

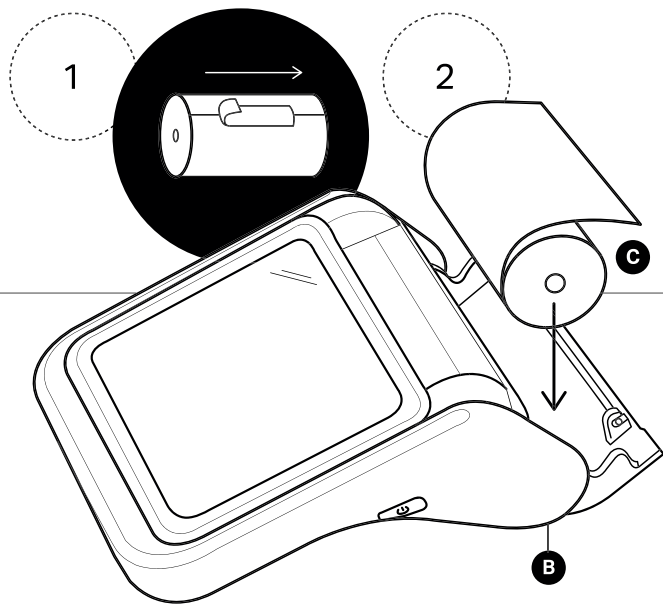

ES Colocar el papel de la impresora
FI Paperin lisääminen tulostimeen
FR Charger l'imprimante en papier
GR Φόρτωση του χαρτιού εκτυπωτή
HR Umetanje papira u pisač
HU A nyomtatópapír betöltése

IT Caricare la carta nella stampante
LT Spausdinimo popieriaus įdėjimas
LV Papīra ievietošana printerī
NL Het printerpapier plaatsen
NO Sette inn skriverpapiret
PL Ładowanie papieru do drukarki
PT Carregar o papel da impressora
RO Încărcarea hârtiei imprimantei
SE Fylla på papper i skrivaren
SI Vstavljanje papirja za tiskanje
SK Fylla på papper i skrivaren

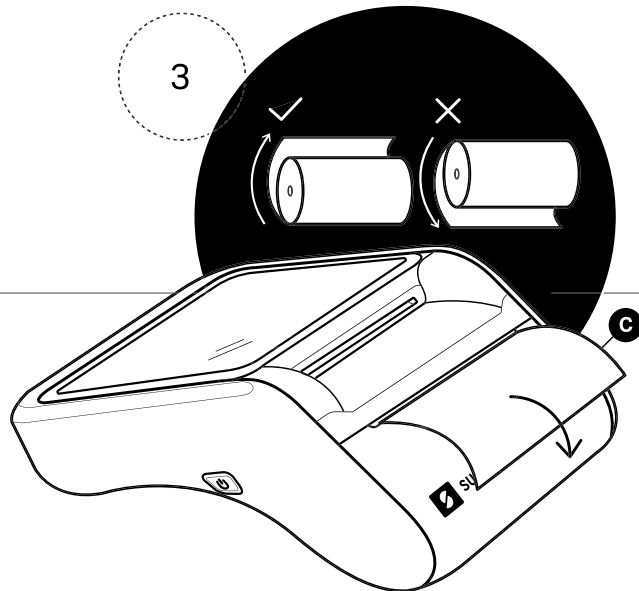

Powering on the devices

- BG** Изваждане/поставяне в терминала
- CZ** Napájení zařízení
- DE** Einschalten der Geräte
- DK** Tænd for enhederne
- EE** Seadmete sisselülitamine
- ES** Encender los dispositivos
- FI** Virran kytkeminen laitteisiin
- FR** Allumer les appareils
- GR** Ένεργοποίηση των συσκευών
- HR** Uključivanje uređaja
- HU** Az eszközök bekapcsolása
- IT** Accendere i dispositivi
- LT** Įrenginių įjungimas
- LV** Leriču ieslēgšana
- NL** De apparaten inschakelen
- NO** Slå på enhetene
- PL** Włączenie urządzeń
- PT** Ligar os dispositivos
- RO** Pornirea dispozitivelor
- SE** Slå på enheterna
- SI** Vkllop naprav
- SK** Zapínanie zariadení

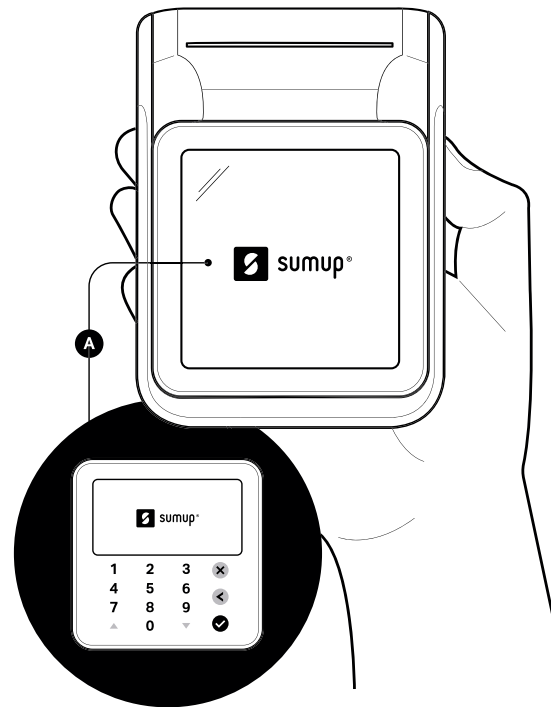
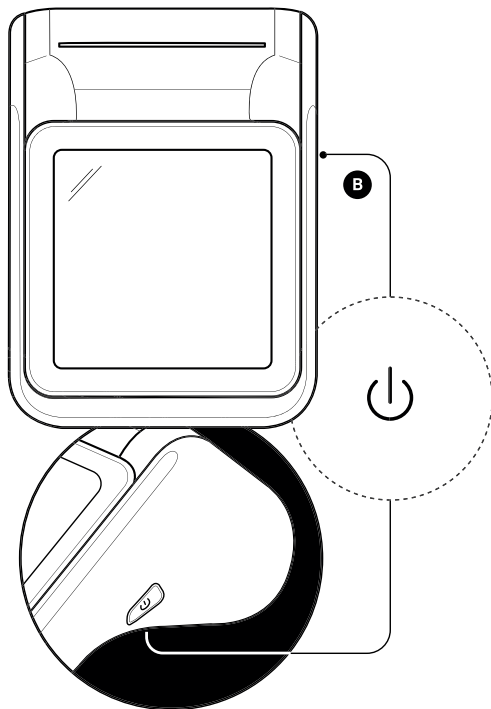

Charging the Solo printer and the card reader

BG Зареждане на устройствата
CZ Nabíjení zařízení
DE Aufladen der Geräte
DK Oplad enhederne
EE Seadmete laadimine

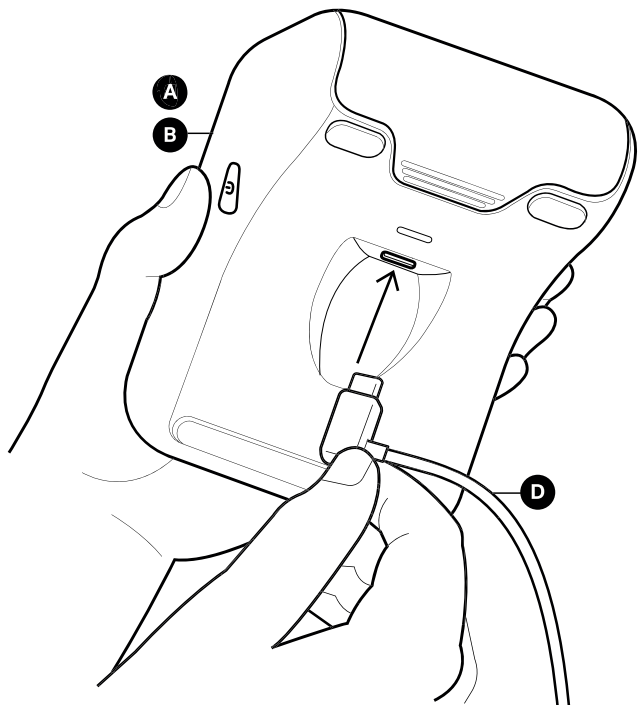

ES Cargar los dispositivos
FI Laitteiden lataaminen
FR Recharger les appareils
GR Φόρτιση των συσκευών
HR Punjenje uređaja
HU Az eszközök töltése

IT Ricaricare i dispositivi
LT Įrenginių įkrovimas
LV Ierīču uzlādēšana
NL De apparaten opladen
NO Lading av enhetene

PL Ładowanie urządzeń
PT Carregar os dispositivos
RO Încărcarea dispozitivelor
SE Ladda enheterna
SI Polnjenje naprav
SK Nabíjanie zariadení

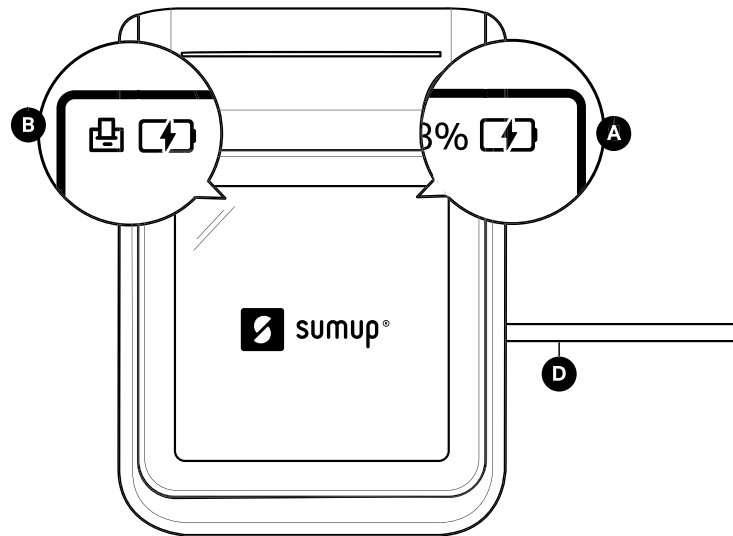

Using the Solo Printer as a power bank

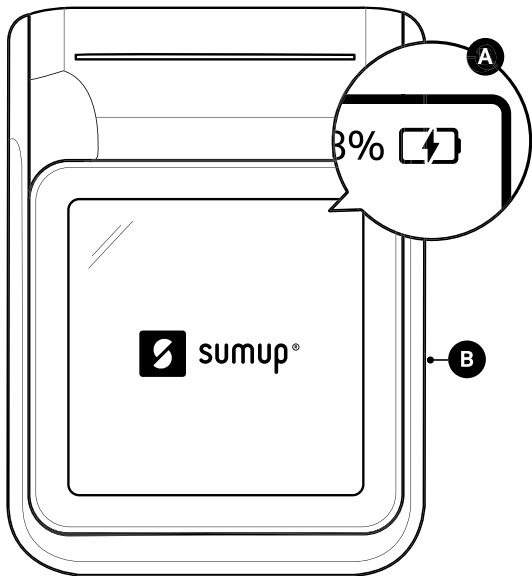

BG Безжично зареждане на терминала

CZ Bezdrátové nabíjení terminálu

DE Kabelloses Aufladen des Kartenterminals

DK Oplad kortlæseren trådløst

EE Makseterminali juhtmevabalaadimine

ES Cargar el datáfono sin cable

FI Kortinlukijan langaton lataus

FR Recharger sans fil le terminal de paiement

GR Ασύρματη φόρτιση του τερματικού POS

HR Punjenje čitača kartica bežičnim putem

HU A kártyaolvasó vezeték nélküli töltése

IT Ricaricare il lettore Carte in modalità wireless

LT Kortelių skaitytuvo belaidis įkrovimas

LV Karšu termināja uzlādēšana bezvadu režīmā

NL Het pinapparaat draadloos opladen

NO Trådløs lading av kortleseren

PL Bezprzewodowe ładowanie terminala płatniczego

PT Carregar o leitor de cartões sem fios

RO Încărcarea terminalului wireless

SE Ladda kortläsaren trådlöst

SI Brežično polnjenje kartičnega čitalca

SK Bezdrôtové nabíjanie platobného terminálu

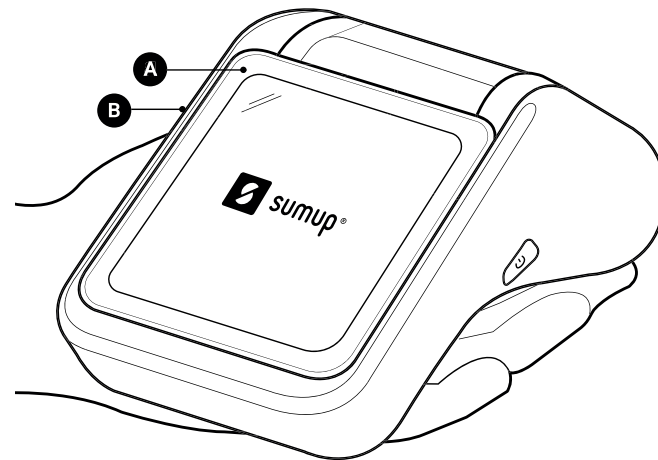

Double-sided door sticker

BG Двустранин стикер за врата

CZ Oboustranná nálepka na dveře

DE Beidseitig bedruckter Kartenakzeptanz-Aufkleber

DK Dobbeltsidet dørrklistermærke

EE Kahepoolne uksekleebis

ES Pegatina de doble cara para puerta

FI Kaksipuolinen ovitarra

FR Sticker porte double face

GR Αυτοκόλλητο πόρτας διπλής όψης

HR Dvostrana naljepnica za vratima

HU Kétoldalas ajtómatrica

IT Adesivo bifacciale per la porta

LT Dvipusis lipdukas durims

LV Divpusēja uzlīme stikla durvīm

NL Dubbelzijdige deurstickers

NO Dobbeltsidig dørrklistermerke

PL Dwustronna naklejka na drzwi

PT Adesivo dupla face

RO Autocolant de ușă dublă

SE Dubbelsidigt dörrklistermärke

SI Obojestranska nalepka za vrata

SK Obojstranná nálepka na dvere

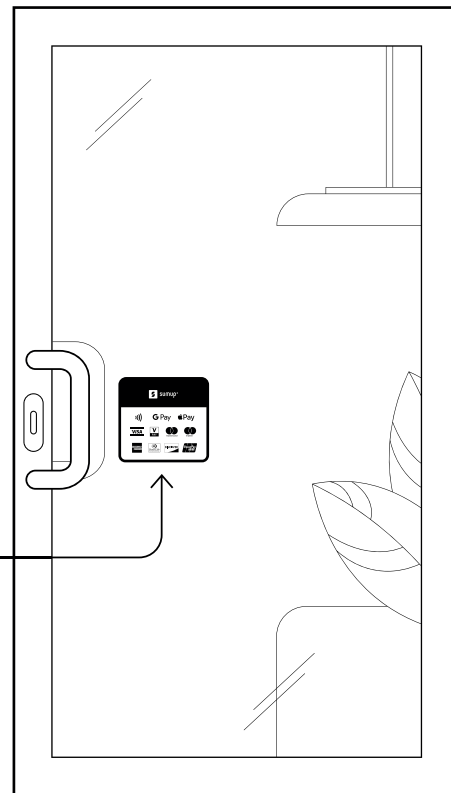
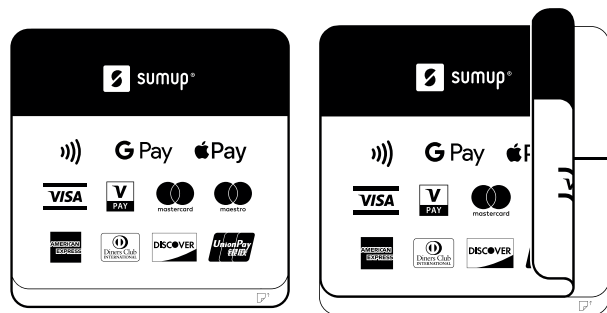

Setting up the counter top display

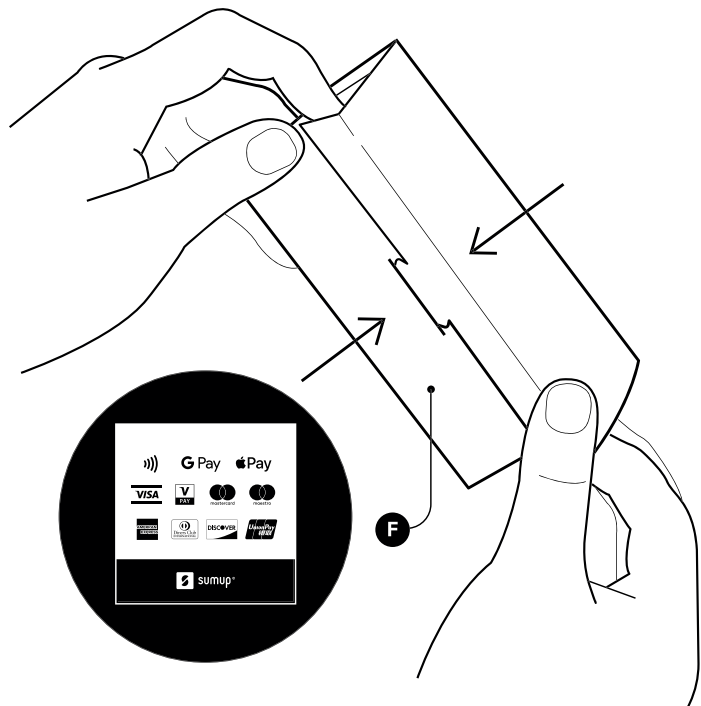

BG Настройване на дисплея за приемане на картови плащания

CZ Nastavení stojanu pro přijímané karty

DE Aufstellen des Kartenakzeptanz-Aufstellers

DK Opsætning af kort om accept af betalingskort

EE Kaardimaksete aktsepteerimise kuvamine

ES Montar el letrero de tarjetas aceptadas

FI Korttimaksukyltin käyttöönotto

FR Mettre en place le support d'acceptation de la carte

GR Ρυθμίζοντας την προβολή αποδοχής κάρτας

HR Postavljanje zaslona za prihvaćanje kartica

HU A kártyaelfogadás megjelenítésének beállítása

IT Preparazione del display con circuiti accettati

LT Informacinė priimamų kortelių lentelė

LV Karšu pieņemšanas ekrāna iestatišana

NL Display met geaccepteerde betaalkaarten opzetten

NO Klargjøre displayet for bruk

PL Montaż stojaka informującego o akceptowanych kartach

PT Monte o display para o balcão

RO Configurarea afișajului de acceptare a cardului

SE Sätt upp kortacceptansskylten

SI Nastavitve prikazovalnika za sprejemanje kartic

SK Stojanček s logami prijímaných platobných kariet

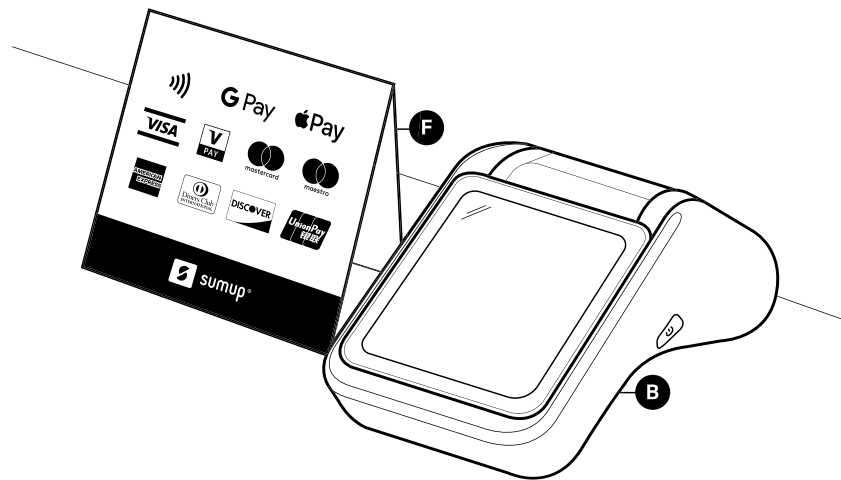



sumup.com/help



SumUp Ltd.

BLK 8 Harcourt Centre
Charlotte Way, Dublin
D02 K580, IE

SumUp Payments Ltd.

16 Shorts Garden, London,
WC2H 9US, UK

SumUp Inc.

1209 Orange St,
Wilmington DE
19801-0801

