

SONY[®]

Wireless Speaker

Bedienungsanleitung
Gebruiksaanwijzing

SRS-RA5000



Lieferumfang/Inhoud van de doos	4
Bezeichnungen der Teile/Benaming van de onderdelen	5
Einrichten des Lautsprechers/De luidspreker klaarmaken voor gebruik	9
Musik abspielen/Muziek weergeven	
Spielen Sie Musik mit einer Chromecast-fähigen App ab/ Muziek weergeven van een Chromecast-compatibele app	12
Spielen Sie Musik durch Sprechen zu einem Gerät mit Alexa-Integration ab/ Muziek weergeven door tegen een Alexa Built-in apparaat te spreken	14
Spielen Sie 360 Reality Audio-Musik ab/Weergeven van muziek met 360 Reality Audio	17
Spielen Sie Musik mit einer BLUETOOTH®-Verbindung ab/ Muziek weergeven via een BLUETOOTH®-verbinding	18
Sonstiges/Overige	20

Lieferumfang

Inhoud van de doos

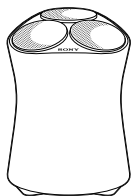

Kabelloser Lautsprecher (1)

Draadloze luidspreker (1)

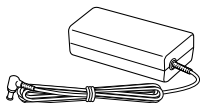

Netzteil (1)

Netspanningsadapter (1)

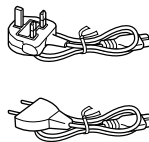

Netzkabel (2)

Netsnoer (2)



Bedienungsanleitung (dieses Dokument) (1)

Gebruiksaanwijzing (dit document) (1)

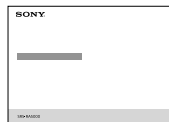

Sicherheitsmaßnahmen/Technische Daten (1)

Voorzorgsmaatregelen/Technische gegevens (1)

Bezeichnungen der Teile

Benaming van de onderdelen

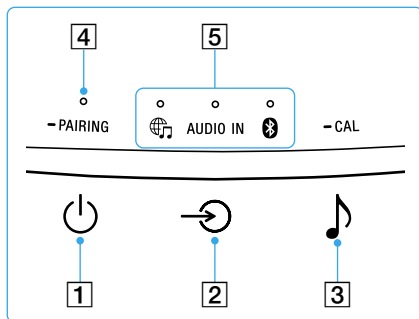

Rückseite
Achterkant

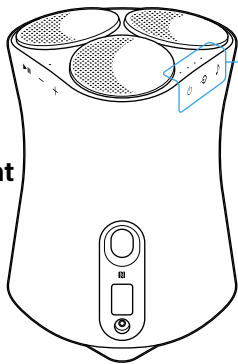

1 ⏻ (Strom)/ ➡ PAIRING-Taste

- Berühren, um das Gerät ein/aus zu schalten.
- Halten Sie die Taste länger als 2 Sekunden gedrückt, um den Lautsprecher auf BLUETOOTH-Pairing-Modus zu schalten.

2 ↻ (Eingang)-Taste

Zum Wählen des Eingangs. Bei jeder Tastenbetätigung wird der Eingang zyklisch wie folgt weitergeschaltet:

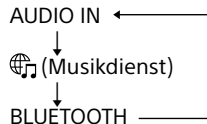

3 🎵 (Klangmodus)/ ➡ CAL (Sound-Kalibrierung)-Taste

- Berühren, um Immersive Audio Enhancement ein/aus zu schalten (Seite 22).
- Halten Sie die Taste länger als 2 Sekunden berührt, um die Sound-Kalibrierung zu starten. Zum Abbrechen der Sound-Kalibrierung halten Sie die Taste erneut gedrückt.

1 ⏻ (Aan/uit)/ ➡ PAIRING toets

- Raak aan om het toestel aan/uit te zetten.
- Blijf tenminste 2 seconden aanraken om de luidspreker in de BLUETOOTH-koppelstand te zetten.

2 ↻ (Ingang) toets

Raak aan om het ingangssignaal te selecteren. Met elke druk op deze toets zal het ingangssignaal als volgt veranderen:



3 🎵 (Geluidsmodus)/ ➡ CAL (Geluid kalibreren) toets



- Raak aan om de Immersive Audio Enhancement aan/uit te zetten (bladzijde 22).
- Blijf tenminste 2 seconden aanraken om Geluid kalibreren te laten beginnen. Om Geluid kalibreren te annuleren, moet u de toets nog een keer aanraken.

Bezeichnungen der Teile Benaming van de onderdelen

4 Strom-Anzeige

- (Grün): Eingeschaltet
- (Dunkelgelb): BLUETOOTH/Netzwerk-Standby
- (Schaltet aus): Ausgeschaltet
-  (Rot): Der Lautsprecher ist im Schutzmodus. Siehe „Fehlersuche“ in der Hilfe.



5 Eingang-LED-Anzeigen

- | | |
|--|---|
| 
(Musikdienst) | <ul style="list-style-type: none"><input type="radio"/> (Weiß): Wi-Fi-Netzwerk-Eingabe ist gewählt.<input type="radio"/> (Grün): Der Lautsprecher stellt die Verbindung zu einem Musikdienst über Eingabe vom Wi-Fi-Netzwerk her. |
| AUDIO IN | <ul style="list-style-type: none"><input type="radio"/> (Weiß): Audio-Eingang ist gewählt. |
| 
(BLUETOOTH) | <ul style="list-style-type: none"><input type="radio"/> (Blau): BLUETOOTH-Eingang ist gewählt. (Blau): Der Lautsprecher ist im BLUETOOTH-Pairing-Modus. |

4 Aan/uit indicator

- (Groen): Aan
- (Geelbruin): BLUETOOTH/Netzwerkstand-by
- (Gaat uit): Uit
-  (Rood): De luidspreker staat in de beveiligde stand. Raadpleeg "Oplossen van problemen" in de Helpgids.

5 Ingangssignaal LED-indicators

- | | |
|---|--|
| 
(Muziekdienst) | <ul style="list-style-type: none"><input type="radio"/> (Wit): Er is eeningangssignaal van het Wi-Fi-netwerk geselecteerd.<input type="radio"/> (Groen): De luidspreker maakt verbinding met een muziekdienst door middel van een ingangssignaal van het Wi-Fi-netwerk. |
| AUDIO IN | <ul style="list-style-type: none"><input type="radio"/> (Wit): Er is een audio-ingangssignaal geselecteerd. |
| 
(BLUETOOTH) | <ul style="list-style-type: none"><input type="radio"/> (Blauw): Er is een ingangssignaal van BLUETOOTH geselecteerd. (Blauw): De luidspreker staat in de BLUETOOTH-koppelstand. |

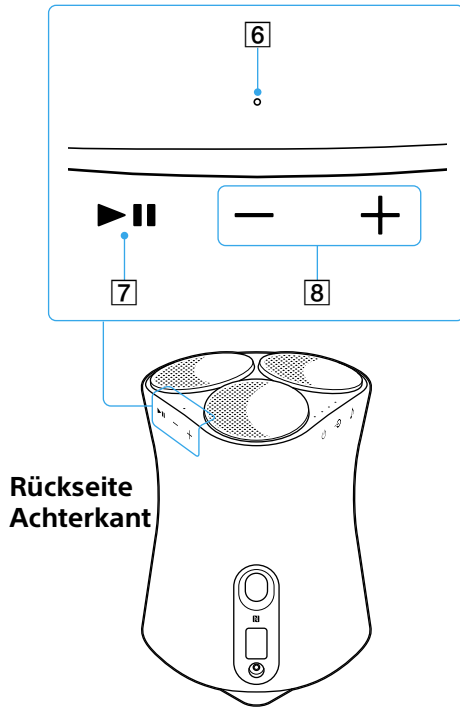

6 Reaktionsanzeige

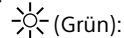

(Grün):
Blinkt in Reaktion auf Bedienungen der ►|| (Wiedergabe/Pause)-Taste und die — (Lautstärke -)/ + (Lautstärke +)-Taste.
Die Anzeige blinkt schnell 3 Mal, wenn Sie die maximale oder minimale Lautstärke erreichen.

7 ►|| (Wiedergabe/Pause)-Taste

- Berühren Sie 1 Mal zum Wiedergeben oder Pausieren von Musik.
- Berühren Sie die Taste 2 Mal, um zum nächsten Titel weiterzugehen.
- Berühren Sie die Taste 3 Mal, um zum vorherigen Titel zurückzugehen.
- Halten Sie die Taste länger als 2 Sekunden berührt, um die 360 Reality Audio Muster-Musik abzuspielen. Zum Stoppen der Wiedergabe die Taste erneut berühren.

8 — / + (Lautstärke -/+)-Tasten

6 Reactie-indicator

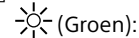

(Groen):
Knippert in respons op de bediening van de ►|| (Weergave/pauze) toets en de — (Volume -) toets/ + (Volume +) toets.
De indicator knippert 3 keer snel wanneer het maximum of minimum volume wordt bereikt.

7 ►|| (Weergave/pauze) toets

- Raak 1 keer aan om de muziek weer te geven of te pauzeren.
- Raak 2 keer aan om naar het volgende nummer te springen.
- Raak 3 keer aan om terug te springen naar het vorige nummer.
- Blijf tenminste 2 seconden aanraken om de voorbeeldmuziek voor weergave van 360 Reality Audio weer te geven. Raak de toets nog eens aan om de weergave te stoppen.

8 — / + (Volume -/+)-toetsen

Bezeichnungen der Teile Benaming van de onderdelen

Rückseite Achterkant

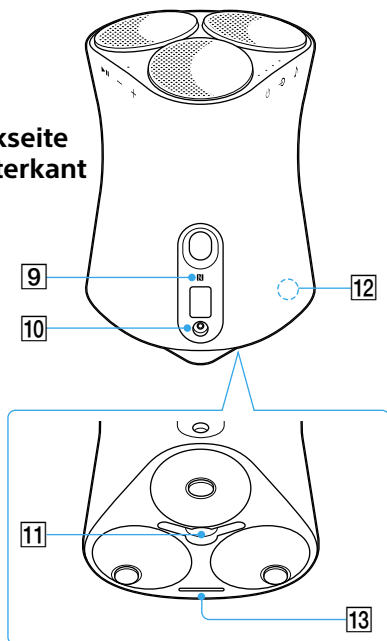

9 N-Markierung

Halten Sie ein NFC-kompatibles Gerät über die Markierung, um eine BLUETOOTH-Verbindung herzustellen.

10 AUDIO IN-Buchse

Verwenden Sie ein analoges Audiokabel zum Anschließen eines Audiogeräts.

11 DC IN-Buchse (Seite 10)

12 LINK-Anzeige

- (Dunkelgelb): Eine Wi-Fi-Verbindung wird hergestellt.

13 Klangmodus-Anzeige

- (Cyan): 360 Reality Audio wird wiedergegeben.
- (Weiß): Das Immersive Audio Enhancement ist eingeschaltet.
- (Schaltet aus): Das Immersive Audio Enhancement ist ausgeschaltet.

9 N-teken

Raak een NFC-compatibel apparaat aan met dit merkteken om een BLUETOOTH-verbinding tot stand te brengen.

10 AUDIO IN-aansluiting

Gebruik een analoge audiokabel om het toestel aan te sluiten op een audio-apparaat.

11 DC IN-aansluiting (bladzijde 10)

12 LINK-aanduiding

- (Geelbruin): Er wordt een Wi-Fi-verbinding tot stand gebracht.

13 Geluidsmodus-indicator

- (Cyaan): Er wordt 360 Reality Audio weergegeven.
- (Wit): De Immersive Audio Enhancement is aan.
- (Gaat uit): De Immersive Audio Enhancement is uit.

Einrichten des Lautsprechers

De luidspreker klaarmaken voor gebruik

- 1 Wenn Sie den Lautsprecher tragen, halten Sie die Unterseite des Lautsprechers mit beiden Händen fest und stellen Sie den Lautsprecher an dem Ort auf, wo Sie ihn verwenden wollen.

Stellen Sie den Lautsprecher mit dem Logo von Sony nach vorne weisend auf.

Wanneer u de luidspreker verplaatst, moet u de onderkant van de luidspreker goed met beide handen vasthouden en zo brengen naar de plaats waar u de luidspreker wilt gebruiken.

Zet de luidspreker neer met het Sony logo naar voren.

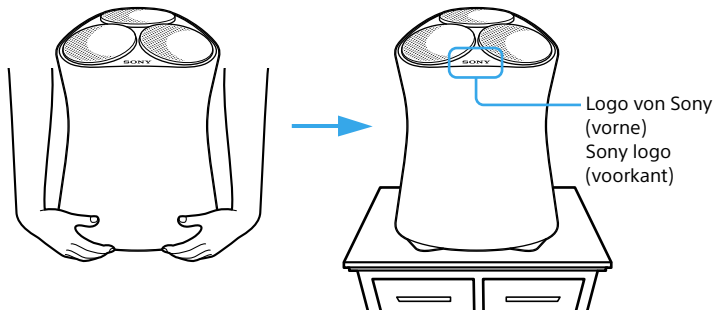

Bei der Handhabung des Lautsprechers beachten Sie die folgenden Punkte. Wanneer u omgaat met de luidspreker, moet u op het volgende letten.

Berühren Sie nicht versehentlich die Tasten.

Raak de toetsen niet per ongeluk aan.

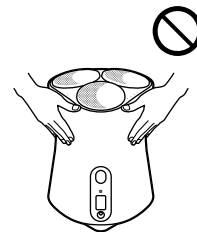

Üben Sie keinen Druck auf die Lautsprecherbespannung aus.

Oefen geen druk uit op de grille van de luidspreker.





Einrichten des Lautsprechers De luidspreker klaarmaken voor gebruik

2 Verbinden Sie das Netzkabel mit dem Netzteil und stecken dieses in eine Netzsteckdose.

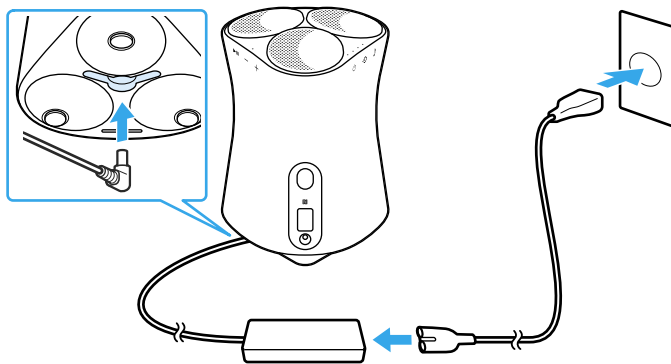

Sluit het netsnoer aan op de netspanningsadapter en steek vervolgens de stekker in een stopcontact.



3 Berühren Sie die  (Strom)/  PAIRING-Taste zum Einschalten des Lautsprecher und halten Sie einen Abstand von mindestens 1 m dazu ein.

Wenn Sie den Lautsprecher zum ersten Mal einschalten, startet die Sound-Kalibrierung automatisch. Der Lautsprecher gibt einen Piepton aus, um die richtige Klangbalance für Ihren Raum einzustellen.

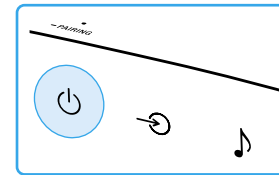

Tipp

Wenn Sie die Sound-Kalibrierung wiederholen wollen, halten Sie die  (Klangmodus)/  CAL (Sound-Kalibrierung)-Taste länger als 2 Sekunden lang berührt.



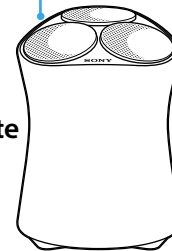

Vorderseite
Voor



Raak de  (Aan/uit)/  PAIRING toets aan om de luidspreker aan te zetten en houd vervolgens meer dan 1 m afstand tot de luidspreker.

Wanneer u de luidspreker voor het eerst na aankoop aanzet, zal Geluid kalibreren automatisch opstarten. De luidspreker gaat piepen om de juiste geluidsbalans voor uw kamer te bepalen.

Tip

Als u het Geluid kalibreren opnieuw wilt laten doen, moet u de  (Geluidsmodus)/  CAL (Geluid kalibreren) toets tenminste 2 seconden blijven aanraken.

Mehr als 1 m
Meer dan 1 m

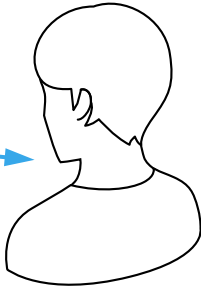

4 Halten Sie die  (Wiedergabe/Pause)-Taste mindestens 2 Sekunden lang berührt.

Die 360 Reality Audio Muster-Musik wird abgespielt.

Blijf de  (Weergave/pauze) toets tenminste 2 seconden aanraken.

De voorbeeldmuziek voor de 360 Reality Audio stand wordt weergegeven.

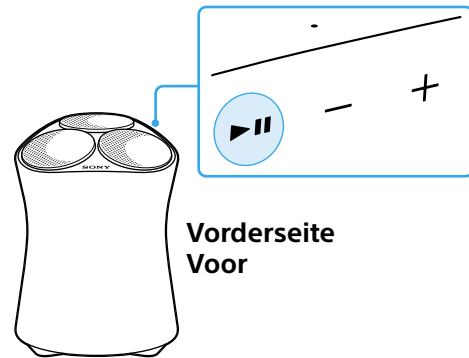

**Vorderseite
Voor**

Musik abspielen Muziek weergeven

Spielen Sie Musik mit einer Chromecast-fähigen App ab
Muziek weergeven van een Chromecast-compatibele app

Dieser Lautsprecher wird mit Chromecast built-in™* geliefert.
Durch Verwendung einer Chromecast-fähigen App können Sie Musik, die Sie auf Ihrem Mobilgerät wählen, zum Lautsprecher streamen.
Für weitere Informationen über Chromecast optimierte Apps besuchen Sie die Support-Site für Google.

* Dienste können je nach Ihrem Land oder der Region nicht verfügbar sein.

Deze luidspreker is voorzien van Chromecast built-in™*.
Bij gebruik van een Chromecast-compatibele app, kunt u muziek streamen van uw mobiele apparaat naar de luidspreker.
Voor meer informatie over Apps die met Chromecast werken kunt u de ondersteuningspagina van Google bezoeken.

* Afhankelijk van uw land of regio is het mogelijk dat bepaalde diensten niet beschikbaar zijn.

1 Installieren Sie die Google Home-App auf Ihrem Smartphone.

Installeer de Google Home app op uw smartphone.

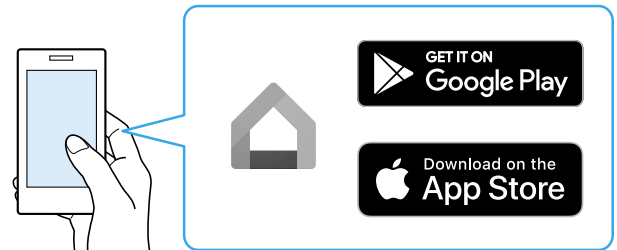

2 Folgen Sie die Bildschirmanweisungen der Google Home-App, um Ihren Lautsprecher mit dem gleichen Wi-Fi-Netzwerk wie Ihr Smartphone zu verbinden.

Volg de instructies op het scherm van de Google Home app om uw luidspreker te verbinden met hetzelfde Wi-Fi-netwerk als uw smartphone.

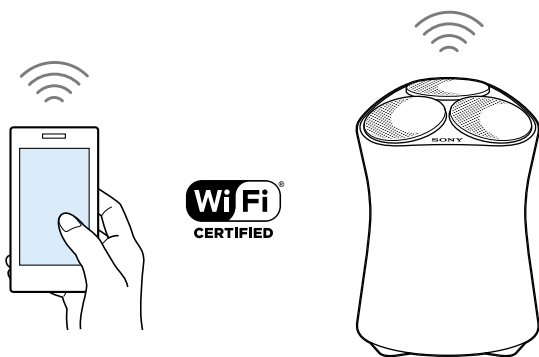

3 Tippen Sie auf  (Cast) in Ihrem bevorzugten Streaming-Dienst, um mit dem Streamen von Musik zum Lautsprecher zu beginnen.

Zur Wiedergabe von 360 Reality Audio-Musik siehe „Spielen Sie 360 Reality Audio-Musik ab“ (Seite 17).

Tik op  (cast) in uw favoriete streamingdienst om te beginnen met het streamen van muziek naar de luidspreker.

Zie voor weergave van muziek met 360 Reality Audio "Weergeven van muziek met 360 Reality Audio" (bladzijde 17).

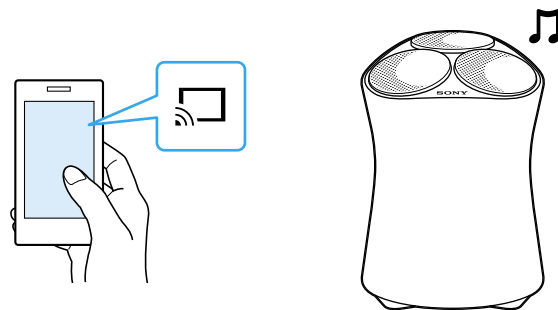

Durch Sprechen zu einem Gerät mit Alexa-Integration können Sie Musik zu dem Lautsprecher von einem Streaming-Dienst streamen, der Alexa unterstützt.

Hinweis

- Bevor Sie den Lautsprecher in Betrieb nehmen, schließen Sie das Gerät mit Alexa-Integration an dasselbe Wi-Fi-Netzwerk wie Ihr Smartphone an und schließen Sie die anfängliche Einrichtung ab.
- Alexa Voice Service ist nicht in allen Sprachen und allen Ländern verfügbar.
- Änderungen bei dem Design der App bleiben vorbehalten.

Door te spreken tegen een Alexa Built-in apparaat, kunt u muziek laten streamen naar de luidspreker van een streamingdienst met ondersteuning voor Alexa.

Opmerking

- Voor u de luidspreker gaat gebruiken, moet u het Alexa Built-in apparaat verbinden met hetzelfde Wi-Fi-netwerk als uw smartphone en moet u de initiële configuratie verrichten.
- De Alexa Voice Service is niet beschikbaar in alle talen en alle landen/regio's.
- Het ontwerp van de app kan zonder kennisgeving worden gewijzigd.

1 Installieren Sie „Sony | Music Center“ auf Ihrem Smartphone.

Installeer "Sony | Music Center" op uw smartphone.

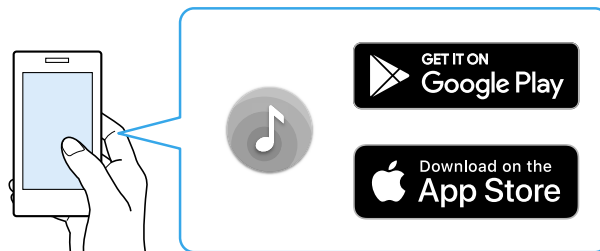

2 Wählen Sie Ihren Lautsprecher auf dem Bildschirm in „Sony | Music Center“.

Selecteer uw luidspreker op het scherm in "Sony | Music Center".



3 Folgen Sie den Bildschirmanweisungen in „Sony | Music Center“, um Ihren Lautsprecher mit dem gleichen Wi-Fi-Netzwerk wie Ihr Smartphone zu verbinden.

Volg de instructies op het scherm in "Sony | Music Center" om uw luidspreker te verbinden met hetzelfde Wi-Fi-netwerk als uw smartphone.

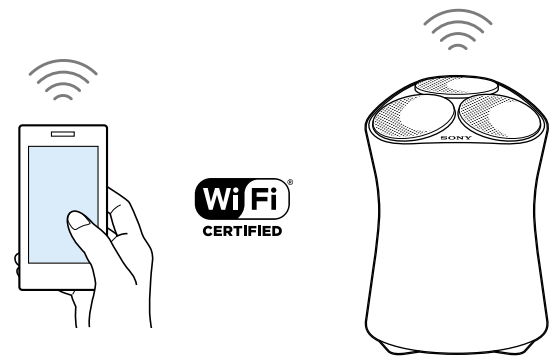

4 Folgen Sie den Bildschirmanweisungen, um die Einstellungen zum Betrieb des Lautsprechers mit Alexa vorzunehmen.

Wenn der Einstellungen-Bildschirm für Amazon Alexa nicht erscheint, wählen Sie [Einstellungen] - [Amazon Alexa] - [Inbetriebnahme] auf dem Bildschirm, auf dem Sie den Lautsprecher gewählt haben.

Volg de instructies op het scherm om de instellingen uit te voeren om de luidspreker te kunnen bedienen met Alexa.

Als het instellingenschermb voor Amazon Alexa niet verschijnt, moet u [Instellingen] - [Amazon Alexa] - [Initiële configuratie] selecteren op het scherm waarop u de luidspreker hebt geselecteerd.

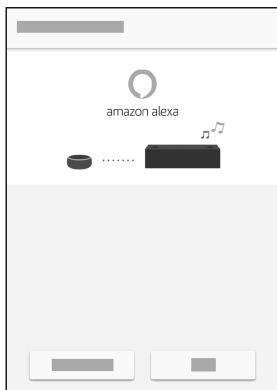

5 Spreken Sie zu Alexa, um Musik abzuspielen.

Zur Wiedergabe von 360 Reality Audio-Musik siehe „Spielen Sie 360 Reality Audio-Musik ab“ (Seite 17).

Spreek tegen Alexa om muziek weer te geven.

Zie voor weergave van muziek met 360 Reality Audio "Weergeven van muziek met 360 Reality Audio" (bladzijde 17).

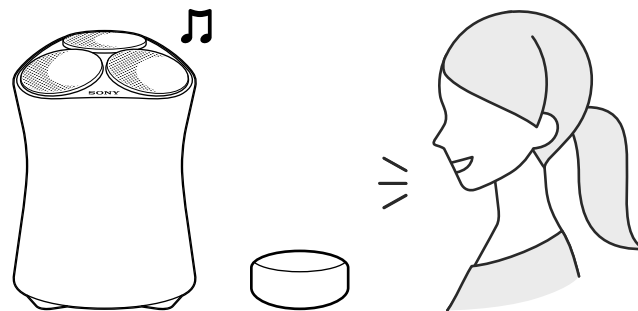

Eine Wi-Fi-Netzwerkverbindung ist erforderlich, um 360 Reality Audio-Musik abzuspielen. Musik kann nicht über eine BLUETOOTH-Verbindung abgespielt werden.

- 1** Befolgen Sie das Verfahren in „Spielen Sie Musik mit einer Chromecast-fähigen App ab“ (Seiten 12 bis 13) oder „Spielen Sie Musik durch Sprechen zu einem Gerät mit Alexa-Integration ab“ (Seiten 14 bis 16) und verbinden Sie den Lautsprecher mit einem Wi-Fi-Netzwerk, um die Musikwiedergabe zu ermöglichen.
- 2** Installieren Sie eine Streaming-Dienst-App*, die 360 Reality Audio ermöglicht, auf Ihrem Smartphone.
- 3** Verwenden Sie die in Schritt 2 installierte App, um die Musik, die Sie abspielen möchten, auf den Lautsprecher zu casten (abzuspielen).

* Sie können die Streaming-Dienste, die 360 Reality Audio liefern, in „Sony | Music Center“ sehen. Dienste können je nach Ihrem Land oder der Region nicht verfügbar sein.

Er is een Wi-Fi-netwerkverbinding vereist om 360 Reality Audio muziek weer te geven. Er kan geen muziek worden weergegeven via een BLUETOOTH-verbinding.

- 1** Volg de procedure onder "Muziek weergeven van een Chromecast-compatibele app" (bladzijde 12 t/m 13) of "Muziek weergeven door tegen een Alexa Built-in apparaat te spreken" (bladzijde 14 t/m 16) en verbind de luidspreker met een Wi-Fi-netwerk om muziekweergave mogelijk te maken.
- 2** Installeer een app voor een streamingdienst* die 360 Reality Audio aanbiedt op uw smartphone.
- 3** Gebruik de app die u bij stap 2 hebt geïnstalleerd om de gewenste muziek over te brengen (cast) naar en weer te geven met de luidspreker.

* U kunt zien welke streamingdiensten 360 Reality Audio aanbieden in "Sony | Music Center". Afhankelijk van uw land of regio is het mogelijk dat bepaalde diensten niet beschikbaar zijn.

1

Schalten Sie die BLUETOOTH-Funktion Ihres Smartphones ein.

Hinweis

360 Reality Audio kann nicht über eine BLUETOOTH-Verbindung abgespielt werden. Siehe „Spielen Sie 360 Reality Audio-Musik ab“ (Seite 17).



Zet de BLUETOOTH-functie van uw smartphone aan.

Opmerking

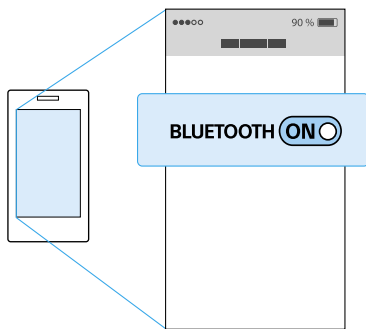

360 Reality Audio kan niet worden weergegeven via een BLUETOOTH-verbinding. Zie "Weergeven van muziek met 360 Reality Audio" (bladzijde 17).



2

Halten Sie die  (Strom)/  PAIRING-Taste des Lautsprechers länger als 2 Sekunden gedrückt, um auf den BLUETOOTH-Pairing-Modus zu schalten.

Die BLUETOOTH-Anzeige blinkt.

Blijf de  (Aan/uit)/  PAIRING toets tenminste 2 seconden aanraken om de BLUETOOTH-koppelstand in te schakelen.

De BLUETOOTH-indicator knippert.

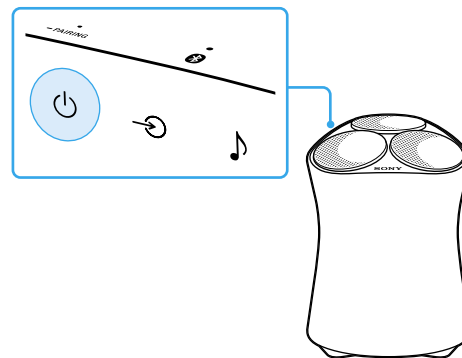

3 Suchen Sie auf Ihrem Smartphone nach dem Lautsprecher und tippen Sie dann entweder auf [SRS-RA5000] oder auf den Namen, den Sie dem Lautsprecher gegeben haben, um eine Verbindung zum Wi-Fi-Netzwerk herzustellen.

Warten Sie, bis die BLUETOOTH-Anzeige zu blinken aufhört und stetig leuchtet.

Suchen Sie nach dem Lautsprecher auf Ihrem Smartphone und tippen Sie auf [SRS-RA5000] oder den Namen, den Sie dem Lautsprecher gegeben haben, um die Verbindung zum Wi-Fi-Netzwerk herzustellen.

Warten Sie, bis die BLUETOOTH-Anzeige aufhört zu blinken und stetig leuchtet.

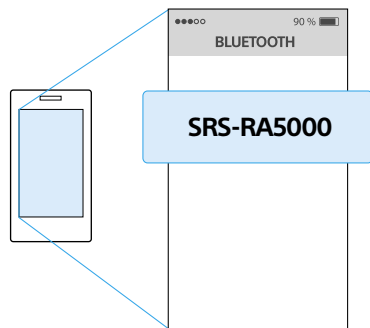

4 Spielen Sie Musik mit einer Musikwiedergabe-App auf Ihrem Smartphone ab.

Speel muziek af met een daarvoor geschikte app op uw smartphone.

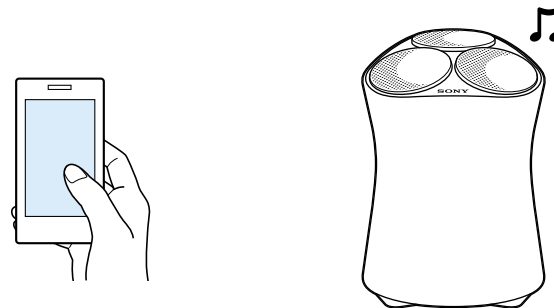

Sonstiges Overige

Sie können die Einstellungen der Funktionen ändern, indem Sie die verschiedenen Tasten auf dem Lautsprecher berühren.

Funktionen	Bedienung
Die Einstellungen des Lautsprechers können auf ihre Standardwerte zurückgesetzt werden.	Halten Sie die ► (Wiedergabe/Pause)-Taste und die — (Lautstärke -)-Taste gleichzeitig länger als 4 Sekunden lang berührt. Die BLUETOOTH-Anzeige (blau), die 🌐 (Musikdienst)-Anzeige (weiß) und die AUDIO IN-Anzeige (weiß) leuchten gleichzeitig auf, wenn der Lautsprecher initialisiert wird.
Das BLUETOOTH/Wi-Fi-Netzwerk kann ein- oder aus-geschaltet werden.	Halten Sie die ► (Wiedergabe/Pause)-Taste und die + (Lautstärke +)-Taste gleichzeitig länger als 4 Sekunden lang berührt. Die BLUETOOTH-Anzeige (blau) und die 🌐 (Musikdienst)-Anzeige (weiß) blinken, wenn die Einstellung umgeschaltet wird. <ul style="list-style-type: none"> • Auf Ein gestellt: blinkt langsam 2 Mal • Auf Aus gestellt: blinkt schnell 10 Mal
Die BLUETOOTH/Netzwerk-Standby-Funktion kann ein- oder ausgeschaltet werden.	Halten Sie die ⏻ (Strom)/ ➡ PAIRING-Taste und die 🎵 (Klangmodus)-Taste gleichzeitig länger als 4 Sekunden lang berührt. Der Lautsprecher schaltet automatisch aus, wenn die Einstellung wechselt. <ul style="list-style-type: none"> • Auf Ein gestellt: die Strom-Anzeige (dunkelgelb) leuchtet auf, wenn der Lautsprecher ausgeschaltet ist • Auf Aus gestellt: die Strom-Anzeige erlischt, wenn der Lautsprecher ausgeschaltet ist
Die Autom. Standby-Funktion kann ein- oder ausgeschaltet werden.	Halten Sie die ⏻ (Eingang)-Taste und die + (Lautstärke +)-Taste gleichzeitig länger als 4 Sekunden lang berührt. Die Strom-Anzeige (grün) blinkt, wenn die Einstellung wechselt. <ul style="list-style-type: none"> • Auf Ein gestellt: blinkt 2 Mal • Auf Aus gestellt: blinkt 3 Mal
Der Systemklang kann ein- oder ausgeschaltet werden.	Halten Sie die 🎵 (Klangmodus)-Taste und die — (Lautstärke -)-Taste gleichzeitig länger als 4 Sekunden lang gedrückt. Dies schaltet den Systemklang zwischen aktiviert und deaktiviert um.

U kunt de instellingen van de functies veranderen door de diverse toetsen op de luidspreker aan te raken.

Functies	Bediening
De instellingen van de luidspreker kunnen worden teruggezet op hun standaardinstellingen.	Blijf de ► (Weergave/pauze) toets en de — (Volume -) toets tegelijk tenminste 4 seconden lang aanraken. De BLUETOOTH-indicator (blauw), de 🎵 (Muziekdienst) indicator (wit) en de AUDIO IN-indicator (wit) lichten tegelijkertijd op wanneer de luidspreker wordt geïnitieerd.
Het BLUETOOTH/Wi-Fi-netwerk kan aan of uit worden gezet.	Blijf de ► (Weergave/pauze) toets en de + (Volume +) toets tegelijk tenminste 4 seconden lang aanraken. De BLUETOOTH-indicator (blauw) en de 🎵 (Muziekdienst) indicator (wit) knipperen wanneer de instelling wordt omgeschakeld. <ul style="list-style-type: none"> • Ingesteld op aan: knippert 2 keer langzaam • Ingesteld op uit: knippert 10 keer snel
De BLUETOOTH/Netwerkstand-by-functie kan aan of uit worden gezet.	Blijf de ☺ (Aan/uit)/ ➡ PAIRING-toets en de 🎵 (Geluidsmodus) toets tegelijk tenminste 4 seconden aanraken. De luidspreker gaat automatisch uit wanneer de instelling wordt veranderd. <ul style="list-style-type: none"> • Ingesteld op aan: de Aan/uit-indicator (geelbruin) licht op wanneer de luidspreker uit staat • Ingesteld op uit: de Aan/uit-indicator gaat uit wanneer de luidspreker uit staat
De Autom. stand-by-functie kan aan of uit worden gezet.	Blijf de ☺ (Ingang) toets en de + (Volume +) toets tegelijk tenminste 4 seconden lang aanraken. De Aan/uit indicator (groen) knippert wanneer de instelling verandert. <ul style="list-style-type: none"> • Ingesteld op aan: knippert 2 keer • Ingesteld op uit: knippert 3 keer
Het Systeemgeluid kan aan of uit worden gezet.	Blijf de 🎵 (Geluidsmodus) toets en de — (Volume -) toets tegelijkertijd tenminste 4 seconden lang aanraken. Hierdoor wordt het Systeemgeluid heen en weer geschakeld tussen aan en uit.

Was ist das Immersive Audio Enhancement?

Das Immersive Audio Enhancement ist ein Klangmodus, der es Ihnen erlaubt, die Musik der typischen 2-Kanal-Wiedergabe in einem dreidimensionalen Klangfeld zu erleben.

Wat is Immersive Audio Enhancement?

Immersive Audio Enhancement is een geluidsmodus die u in staat stelt om te genieten van typische 2-kanaals muziek met een driedimensionaal geluidsveld.

Hilfe (Web-Dokument für einen PC/ Smartphone)

Diese „Hilfe“ beschreibt die Funktionen des Lautsprechers, die detaillierte Verwendung des Lautsprechers und die Fehlersuche.

Helpgids (Webdocument voor een pc/ smartphone)

De "Helpgids" geeft een gedetailleerde beschrijving van de kenmerken van de luidspreker, hoe u deze moet gebruiken en hoe u eventuele problemen kunt oplossen.

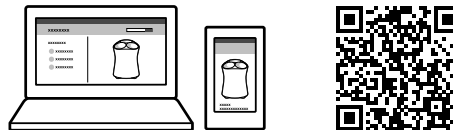

http://rd1.sony.net/help/ha/srsra5000/h_zz/



Information über 360 Reality Audio
URL: www.sony.net/360RA/

Informatie over 360 Reality Audio
URL: www.sony.net/360RA/

4-745-177-32(1)

