



Gebruik deze Helpgids bij vragen over het gebruik van het luidsprekersysteem.

Aan de slag

[Over de handleidingen van het luidsprekersysteem](#)

[Wat u met het luidsprekersysteem kunt doen](#)

Onderdelen en bedieningselementen

— [Bedieningseenheid](#)

— [Luidsprekers](#)

— [Afstandsbediening](#)

[Het menu Home gebruiken](#)

Configuratie

Het luidsprekersysteem installeren

— [De bedieningseenheid en luidsprekers installeren](#)

— [De luidsprekers aan een wand bevestigen](#)

Aansluiten op een tv

- [Een tv die compatibel is met ARC/eARC aansluiten](#)

[Wanneer uw tv over een S-CENTER SPEAKER IN-aansluiting beschikt](#)

Een AV-apparaat aansluiten

- [Een AV-apparaat dat compatibel is met de 2K-/4K-video-indeling aansluiten](#)

- [Een AV-apparaat dat compatibel is met de 8K-video-indeling aansluiten](#)

[Aansluiten op een stopcontact](#)

[De initiële instellingen uitvoeren](#)

[Als de luidsprekers niet correct verbinding maken](#)

Beelden bekijken

[Tv-kijken](#)

[Gegevens op het aangesloten AV-apparaat afspelen](#)

Muziek/geluid beluisteren

Geluid van een Sony-tv beluisteren met behulp van de BLUETOOTH®-functie

- [Wat u kunt doen als u via BLUETOOTH verbinding maakt met een tv](#)

- [Geluid van een tv beluisteren door het luidsprekersysteem en een tv draadloos met elkaar te verbinden](#)

- [Het geluid van de gekoppelde tv beluisteren](#)

Muziek/geluid beluisteren met behulp van de BLUETOOTH-functie

- [Muziek beluisteren door een mobiel apparaat dat voor het eerst verbonden wordt te koppelen](#)

- [Muziek op een gekoppeld apparaat beluisteren](#)

Geluid van een aangesloten tv of apparaat beluisteren via een hoofdtelefoon

- [Geluid beluisteren door te koppelen met een hoofdtelefoon](#)

- [Geluid beluisteren via een gekoppelde hoofdtelefoon](#)

- [Over de verbinding met een hoofdtelefoon](#)

Muziek beluisteren door verbinding te maken met een netwerk

[Wat u kunt doen als u het luidsprekersysteem verbindt met een netwerk](#)

Verbinding maken met een draadloos netwerk

- [Verbinding met een draadloos netwerk instellen via het menu Home](#)

- [Verbinding met een draadloos netwerk instellen met behulp van Sony | Music Center](#)

[Een Wi-Fi-verbinding instellen met behulp van een iOS-apparaat](#)

Verbinding maken met een bekabeld netwerk

[Verbinding maken met een pc of router met behulp van een LAN-kabel](#)

[Een bekabelde verbinding instellen](#)

[Genieten van 360 Reality Audio](#)

[Spotify gebruiken](#)

[Chromecast built-in gebruiken om muziek te streamen](#)

[Het luidsprekersysteem bedienen door tegen een Alexa Built-in-apparaat te spreken](#)

[Muziek streamen met een iOS-apparaat](#)

[Sony | Music Center gebruiken](#)

[Muziek op een pc beluisteren via een thuisnetwerk](#)

Het volume en de geluidskwaliteit regelen

[Het volume regelen](#)

[Genieten van een onderdompelende surroundervaring \(IMMERSIVE AE\)](#)

[Een geluidseffect instellen dat afgestemd is op de geluidsbron \(geluidsmodus\)](#)

[Dialogen duidelijker maken \(VOICE\)](#)

['s Avonds genieten van heldere geluiden bij een lager volumeniveau \(NIGHT\)](#)

De vertraging tussen beeld en geluid aanpassen

[Bij het bekijken van de tv](#)

[Bij het bekijken van een ander apparaat](#)

[Genieten van multiplexgeluid \(AUDIO\)](#)

Aanpassen van het dialoogvolume terwijl de DTS:X-inhoud wordt afgespeeld

[Bij het bekijken van de tv](#)

[Bij het afspelen van inhoud op een AV-apparaat](#)

Het luidsprekersysteem tegelijk schakelen met een tv

[Het luidsprekersysteem bedienen door het tegelijk te schakelen met een tv \(functie Controle voor HDMI\)](#)

[Het luidsprekersysteem bedienen door het tegelijk te schakelen met een tv die compatibel is met de functie "BRAVIA" Sync](#)

De instellingen wijzigen

[De helderheid van het display op het voorpaneel en de indicators wijzigen \(DIMMER\)](#)

[Energie besparen in de stand-bystand](#)

[Easy Setup uitvoeren](#)

Geavanceerde instellingen uitvoeren

- [Het menu \[Advanced Settings\] gebruiken](#)

 - [\[Speaker Settings\]](#)

 - [\[Audio Settings\]](#)

 - [\[HDMI Settings\]](#)

 - [\[Bluetooth Settings\]](#)

 - [\[System Settings\]](#)

 - [\[Network Settings\]](#)

 - [\[Resetting\]](#)

 - [\[Software Update\]](#)
-

[De software updaten](#)

Problemen oplossen

[Problemen oplossen](#)

Voeding

- [Het lukt niet om het luidsprekersysteem in te schakelen.](#)

 - [Het luidsprekersysteem wordt niet ingeschakeld, zelfs niet wanneer de tv ingeschakeld wordt.](#)

 - [Het luidsprekersysteem wordt uitgeschakeld wanneer de tv uitgeschakeld wordt.](#)

 - [Het luidsprekersysteem wordt niet uitgeschakeld, zelfs niet wanneer de tv uitgeschakeld wordt.](#)

 - [Het lukt niet om het luidsprekersysteem uit te schakelen.](#)
-

Beeld

- [Er is geen beeld of het beeld wordt niet correct weergegeven.](#)

- [Het beeld op het tv-scherm is vervormd.](#)

- [3D-content van de HDMI IN-aansluiting wordt niet weergegeven op het tv-scherm.](#)

- [Hogedefinitievideosignalen \(4K/60p 4:4:4, 4:2:2 en 4K/60p 4:2:0 10 bit enz.\) van de HDMI IN-aansluiting worden niet weergegeven op het tv-scherm.](#)

- [Het beeld wordt niet over het volledige tv-scherm weergegeven.](#)

- [De tv voert geen beeld en geluid uit van het apparaat dat aangesloten is op het luidsprekersysteem als het luidsprekersysteem niet ingeschakeld is.](#)

- [HDR-inhoud kan niet worden weergegeven met een hoog dynamisch bereik.](#)

Geluid

- [Er wordt geen geluid uitgevoerd via het luidsprekersysteem.](#)
- [Het luidsprekersysteem kan geen verbinding maken met een tv via de BLUETOOTH-functie.](#)
- [Het geluid van de tv wordt niet via het luidsprekersysteem uitgevoerd.](#)
- [Het geluid hapert of er is ruis hoorbaar.](#)
- [De tv voert geen beeld en geluid uit van het apparaat dat aangesloten is op het luidsprekersysteem als het luidsprekersysteem niet ingeschakeld is.](#)
- [Het geluid wordt zowel via het luidsprekersysteem als via de tv uitgevoerd.](#)
- [Het geluid wordt onderbroken tijdens het bekijken van een tv-programma of de inhoud van een Blu-ray-schijf enz.](#)
- [Het tv-geluid dat via dit luidsprekersysteem wordt uitgevoerd, loopt achter op het beeld.](#)
- [Het op het luidsprekersysteem aangesloten apparaat produceert geen of slechts een heel zwak geluid.](#)
- [Er kan geen surround-effect worden verkregen.](#)
- [Er wordt geen geluid uitgevoerd via de optionele subwoofer.](#)
- [Sommige luidsprekers voeren geen geluid uit.](#)

Sound Field Optimization

- [Sound Field Optimization is mislukt.](#)

Aansluiten van mobiele apparaten

- [De koppeling kan niet worden uitgevoerd.](#)
- [De BLUETOOTH-verbinding kan niet worden gemaakt.](#)
- [Geluid van het aangesloten mobiele BLUETOOTH-apparaat wordt niet uitgevoerd door het luidsprekersysteem.](#)

Een hoofdtelefoon verbinden via BLUETOOTH

- [De koppeling kan niet worden uitgevoerd.](#)
- [De BLUETOOTH-verbinding kan niet worden gemaakt.](#)
- [Er wordt geen geluid weergegeven via de verbonden BLUETOOTH-hoofdtelefoon.](#)
- [De BLUETOOTH-verbinding met de hoofdtelefoon wordt verbroken.](#)

Verbinding via een draadloos LAN

- [Het luidsprekersysteem slaagt er niet in om verbinding te maken met het netwerk of de netwerkverbinding is niet stabiel.](#)
- [De gewenste draadloos-LAN-router wordt niet vermeld in de lijst met draadloze netwerken.](#)

Internetverbinding

- [U kunt het luidsprekersysteem niet verbinden met het internet.](#)

Afstandsbediening

[De afstandsbediening van het luidsprekersysteem werkt niet.](#)

Overige

[De functie Controle voor HDMI werkt niet goed.](#)

[\[PRTCT\], \[PUSH\], de naam van de luidspreker \(\[FL\], \[FR\], \[RL\], \[RR\] of \[SUB\]\) en \[POWER\] knippen afwisselend op het display op het voorpaneel.](#)

[\[HIGH\], \[TEMP\] en \[ERROR\] worden afwisselend gedurende telkens 2 seconden weergegeven op het display op het voorpaneel, daarna wordt \[STANDBY\] weergegeven op het display op het voorpaneel en vervolgens wordt het luidsprekersysteem uitgeschakeld.](#)

[\[BT TX\] verschijnt op het display op het voorpaneel.](#)

[Draadloze functies \(draadloos LAN, BLUETOOTH-functie, luidsprekers of optionele subwoofer\) zijn onstabiel.](#)

[Muziek van Spotify kan niet afgespeeld worden door op de MUSIC SERVICE-knop te drukken of kan niet op de normale afspeelwijze afgespeeld worden.](#)

[Het luidsprekersysteem wordt opnieuw opgestart.](#)

[Het luidsprekersysteem resetten](#)

Aanvullende informatie

[Ondersteunde ingangsaudioformaten](#)

[Ondersteunde HDMI-video-indelingen](#)

[Over BLUETOOTH-communicatie](#)

[Auteursrechten en handelsmerken](#)

Over de handleidingen van het luidsprekersysteem

Hieronder vindt u welke informatie in elke handleiding opgenomen is.

Beknopte gids



Bevat een overzicht met de initiële procedures voor installatie en aansluiting om het luidsprekersysteem te kunnen gebruiken, en de bedieningshandelingen om muziek te kunnen afspelen.

Gebruiksaanwijzing



Bevat informatie over de basisbediening van het systeem.

- Verbinding maken met een tv of andere apparaten
- Afspelen van muziek/geluid op apparaten die verbonden zijn via een HDMI-kabel of BLUETOOTH
- Geluidsregeling enz.

Helpgids (webhandleiding) (dit document)



Bevat informatie over alle bedieningshandelingen, inclusief geavanceerd gebruik.

- Afspelen van muziek/geluid via de netwerkfunctie
- Meer informatie over menu-items enz.

Hint

- In deze handleidingen staan handelingen met de bedieningselementen op de afstandsbediening beschreven.
- Tekens tussen vierkante haken [] verschijnen op het tv-scherm of display op het voorpaneel.
- Er worden geen details weergegeven op de afbeeldingen.

Wat u met het luidsprekersysteem kunt doen

Het luidsprekersysteem ondersteunt op objecten gebaseerde audio-indelingen zoals Dolby Atmos en DTS:X, en HDR-video-indelingen zoals HDR10, HLG en Dolby Vision.

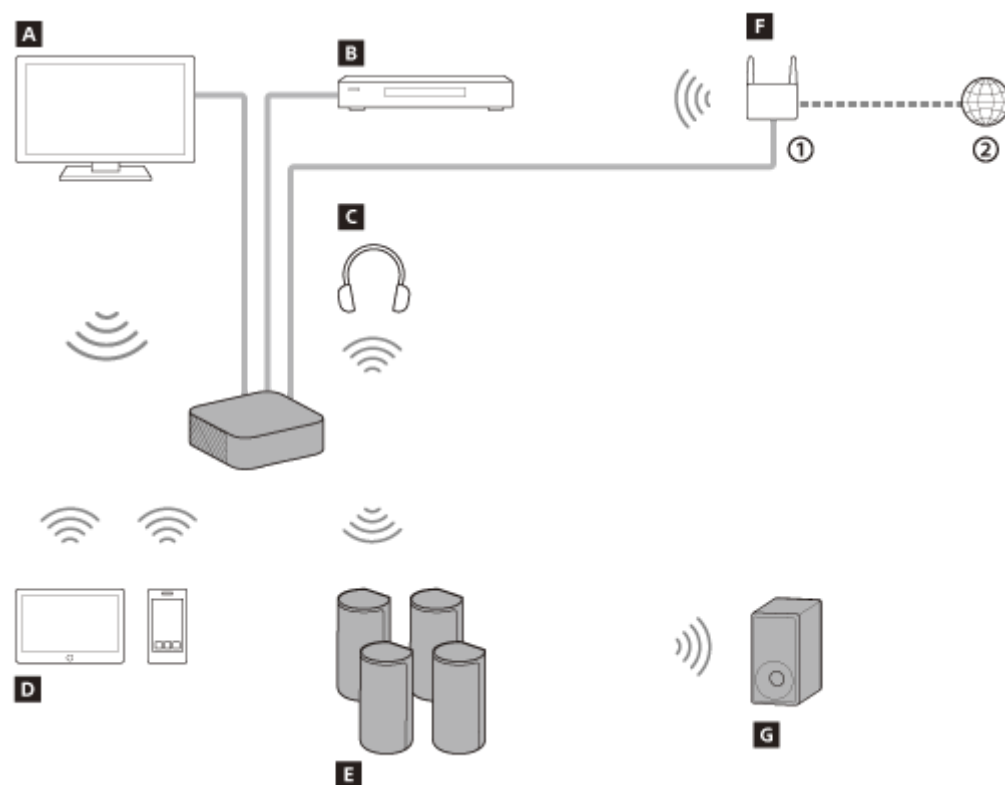

- ① Draadloos-LAN-router
- ② Internet

A Tv

U kunt het geluid van een tv beluisteren via het luidsprekersysteem door het luidsprekersysteem en de tv met behulp van een HDMI-kabel of de BLUETOOTH-functie met elkaar te verbinden.

[Tv-kijken](#)

[Wat u kunt doen als u via BLUETOOTH verbinding maakt met een tv](#)

B Blu-ray Disc™-speler, settopbox, gameconsole enz.

U kunt het geluid van een AV-apparaat beluisteren via het luidsprekersysteem door het luidsprekersysteem en AV-apparaat met behulp van een HDMI-kabel met elkaar te verbinden.

[Gegevens op het aangesloten AV-apparaat afspelen](#)

C Hoofdtelefoon

U kunt het geluid van een aangesloten tv of AV-apparaat beluisteren via een hoofdtelefoon door die hoofdtelefoon via BLUETOOTH te verbinden met het luidsprekersysteem.

[Geluid beluisteren door te koppelen met een hoofdtelefoon](#)

D Mobiel apparaat

U kunt audio op een mobiel apparaat of draagbaar audioapparaat beluisteren via het luidsprekersysteem door het luidsprekersysteem via de BLUETOOTH-functie te verbinden met het mobiele apparaat.

[Muziek beluisteren door een mobiel apparaat dat voor het eerst verbonden wordt te koppelen](#)

E Bijgeleverde luidsprekers

De bijgeleverde luidsprekers worden automatisch verbonden met de bedieningseenheid wanneer ze ingeschakeld zijn.

F Netwerk

U kunt muziekinhoud streamen of muziekbestanden die opgeslagen zijn op een pc afspelen via het luidsprekersysteem door het luidsprekersysteem te verbinden met hetzelfde netwerk als dat waarmee de smartphone, de tablet of het iOS-apparaat verbonden is.

[Wat u kunt doen als u het luidsprekersysteem verbindt met een netwerk](#)

G Optionele subwoofer

Raadpleeg de gebruiksaanwijzing van de optionele subwoofer voor meer informatie over de bediening ervan.

Bezoek de website van Sony om na te gaan welke optionele subwoofer ondersteund wordt.

Bedieningseenheid

Voorzijde

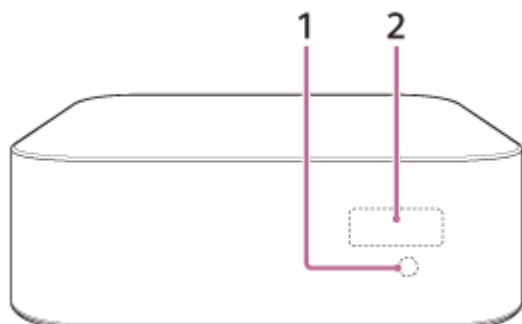

1. Afstandsbedieningssensor

Richt de afstandsbediening op de afstandsbedieningssensor om het luidsprekersysteem te bedienen.

2. Display op het voorpaneel

Achterzijde

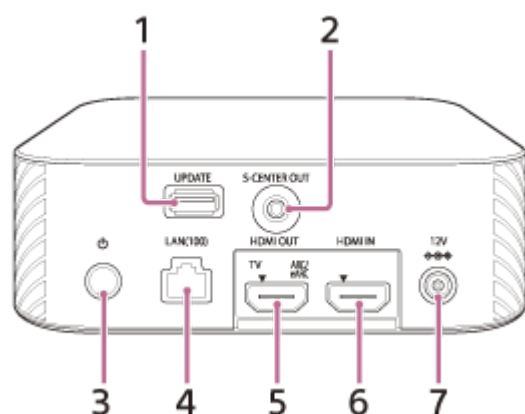

1. UPDATE-poort

Sluit hierop het USB-geheugen aan wanneer u het systeem wilt updaten.

2. S-CENTER OUT-aansluiting

3. (voeding)-knop

Hiermee wordt het luidsprekersysteem ingeschakeld of in de stand-bystand gezet.

4. LAN(100)-poort

5. HDMI OUT (TV ARC/eARC)-aansluiting

Sluit hierop via een HDMI-kabel een tv aan die uitgerust is met een HDMI-ingang. Het luidsprekersysteem is compatibel met eARC en ARC. ARC is een functie voor het verzenden van geluid van de tv via de HDMI-aansluiting van de tv naar een AV-apparaat zoals het luidsprekersysteem. eARC is een uitbreiding van ARC waarmee objectaudio en meerkanaals-LPCM-content kan worden verzonden terwijl dit met ARC niet mogelijk is.

6. HDMI IN-aansluiting

7. DC IN-aansluiting

Verwant onderwerp

- [Wanneer uw tv over een S-CENTER SPEAKER IN-aansluiting beschikt](#)
- [Een AV-apparaat dat compatibel is met de 2K-/4K-video-indeling aansluiten](#)
- [Een AV-apparaat dat compatibel is met de 8K-video-indeling aansluiten](#)

5-025-235-31(2) Copyright 2021 Sony Corporation

Luidsprekers

Voorzijde

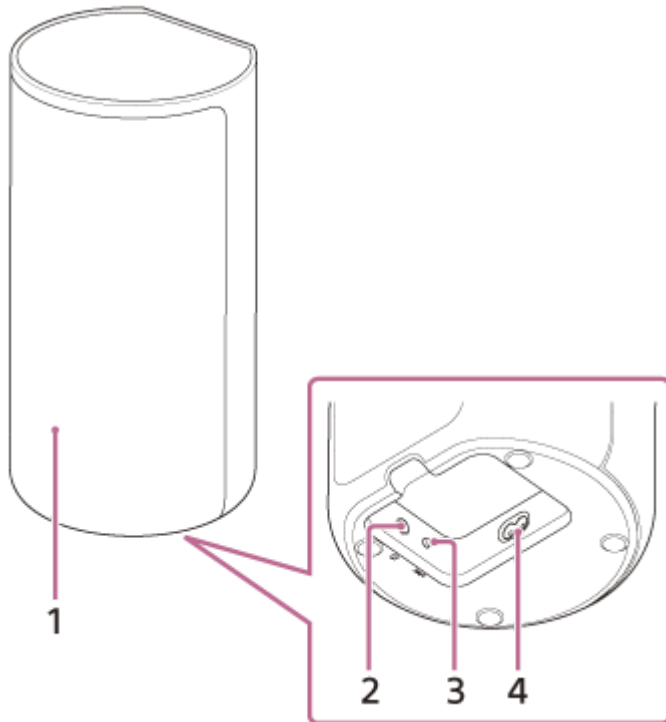

1. Voedingsindicator

Toont de status van de verbinding tussen de bedieningseenheid en luidspreker en de voedingsstatus van de luidspreker.

- Rood
 - Licht op: de stand-bystand is geactiveerd op de luidspreker.
- Groen
 - Brandt: de luidspreker is verbonden met de bedieningseenheid.
 - Knippert traag: de luidspreker probeert verbinding te maken met de bedieningseenheid.
 - Knippert herhaaldelijk tweemaal: de stand-bystatus voor koppeling is geactiveerd op de luidspreker via handmatige verbinding.
- Wordt uitgeschakeld
 - De luidspreker is uitgeschakeld.

2. (voeding)-knop

Hiermee kunt u de luidspreker in-/uitschakelen.

3. LINK-knop

4. AC-ingang

Achterzijde

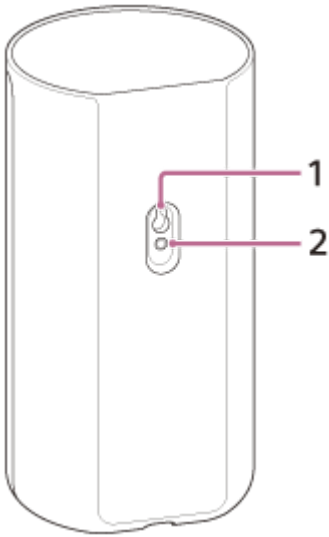

1. Wandmontageopening

2. Montageopening voor de algemene luidsprekerstandaard

Opmerking

- Wanneer u de wandmontageopening (1) of montageopening voor de algemene luidsprekerstandaard (2) gebruikt, moet u de afdekking ervan verwijderen met een naald enz.

Afstandsbediening

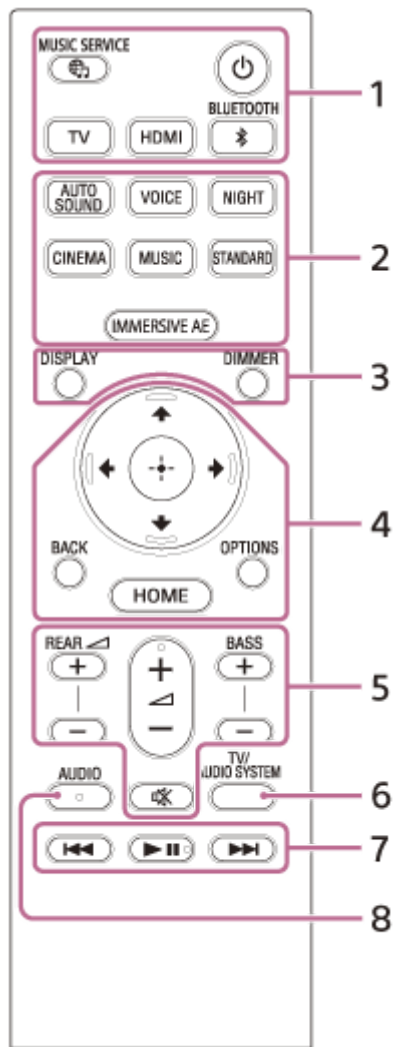

1. (voeding)

Hiermee wordt het luidsprekersysteem ingeschakeld of in de stand-bystand gezet.

(MUSIC SERVICE)-knop

Als u eerder muziek via Spotify afspeelde op het luidsprekersysteem, kunt u het afspeelen hervatten door op deze knop te drukken.

Deze knop is in sommige landen/regio's mogelijk niet beschikbaar.

BLUETOOTH

TV

HDMI

2. AUTO SOUND

VOICE

NIGHT

CINEMA

MUSIC

STANDARD

IMMERSIVE AE

3. DIMMER

DISPLAY

Hiermee wordt informatie over de weergave op het tv-scherm weergegeven.

Voor de ingang TV wordt informatie over de weergave weergegeven op het display op het voorpaneel.

4. (omhoog)/ (omlaag)/ (links)/ (rechts)

 (bevestigen)

BACK

OPTIONS

Hiermee wordt het optiemenu weergegeven op het tv-scherm.

Voor de ingang TV wordt het optiemenu weergegeven op het display op het voorpaneel.

HOME

5. **REAR** (volume van de achterluidsprekers) +/-

Hiermee kunt u het volume van de achterluidsprekers regelen.

 (volume) +(*)/-

Met deze knop kunt u het volume aanpassen.

BASS (volume bastonen) +/-

Hiermee kunt u het volume van de bastonen of een eventuele optionele subwoofer regelen.

 (dempen)

Met deze knop kunt u tijdelijk het geluid uitschakelen.

6. **TV/AUDIO SYSTEM**

Hiermee kunt u het geluid van de aangesloten tv laten uitvoeren door de tv of door het luidsprekersysteem.

Opmerking

- Deze knop werkt wanneer aan de volgende voorwaarden is voldaan:
 - De aangesloten tv is compatibel met de functie Geluidsregeling van het systeem.
 - De functie Controle voor HDMI van het luidsprekersysteem is ingeschakeld.

7. **Knoppen voor de weergavebediening**

 (vorige)/  (volgende)



Hiermee kunt u het vorige/volgende nummer of bestand selecteren.

Als u de knop ingedrukt houdt, wordt er achteruit of vooruit gezocht (terugspoelen/doorspoelen) tijdens de weergave.

 (afspelen/pauzeren)(*)

Hiermee wordt de weergave gestart, gepauzeerd of opnieuw gestart (weergave hervatten).

8. **AUDIO(*)**

* De knoppen AUDIO,  (afspelen/pauzeren) en  (volume) + zijn voorzien van een voelstip. U kunt ze daardoor makkelijker herkennen bij het bedienen van het apparaat.

De batterijen van de afstandsbediening vervangen

Wanneer het luidsprekersysteem niet langer reageert als u het probeert te bedienen met de afstandsbediening, zijn de twee batterijen aan vervanging toe.

Gebruik hiervoor nieuwe R03-mangaanbatterijen (formaat AAA).

Verwant onderwerp

- [Genieten van een onderdompelende surroundervaring \(IMMERSIVE AE\)](#)
- [Een geluidseffect instellen dat afgestemd is op de geluidsbron \(geluidsmodus\)](#)
- [Dialogen duidelijker maken \(VOICE\)](#)
- ['s Avonds genieten van heldere geluiden bij een lager volumenniveau \(NIGHT\)](#)

Het menu Home gebruiken

U kunt het menu Home weergeven op het tv-scherm door het luidsprekersysteem met behulp van een HDMI-kabel aan te sluiten op de tv.

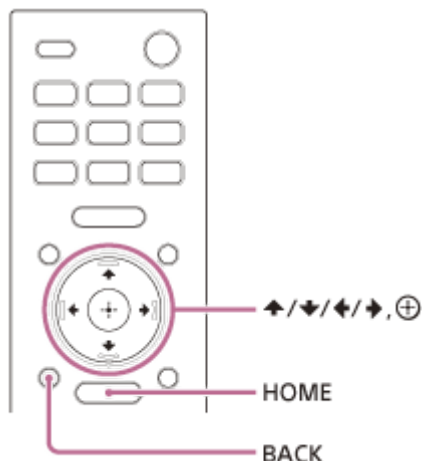

1 Druk op HOME.

Het menu Home wordt weergegeven op het televisiescherm.

2 Druk op **↑** (omhoog)/ **←** (links)/ **→** (rechts) om de gewenste categorie te selecteren en druk vervolgens op **↓** (omlaag) of **⊕** (bevestigen).

De items van de geselecteerde categorie worden op het tv-scherm in de categorielijst weergegeven.

- **[Watch]**: hiermee kunt u de ingang selecteren van de tv die of het AV-apparaat dat aangesloten is op het luidsprekersysteem.
- **[Listen]**: hiermee kunt u de ingang selecteren van het audioapparaat dat aangesloten is op het luidsprekersysteem of van de muziekdienst voor het afspelen van muziek op het luidsprekersysteem.
- **[Setup]**: hiermee kunt u de initiële basisinstellingen uitvoeren door gebruik te maken van [Easy Setup] of verschillende geavanceerde instellingen van het luidsprekersysteem configureren.

3 Druk op **↑** (omhoog)/ **↓** (omlaag)/ **←** (links)/ **→** (rechts) om het gewenste item te selecteren en druk vervolgens op **⊕** (bevestigen).

Het geselecteerde display voor ingangen of instellingen verschijnt op het tv-scherm.
Om terug te keren naar het vorige scherm, drukt u op BACK.

De bedieningseenheid en luidsprekers installeren

1 Kies een installatiemethode voor de bedieningseenheid en luidsprekers.

U kunt ze installeren op een tv-meubel, legplank enz. of bevestigen aan een wand.

Voorbeeld van installatie op een tv-meubel of legplank:

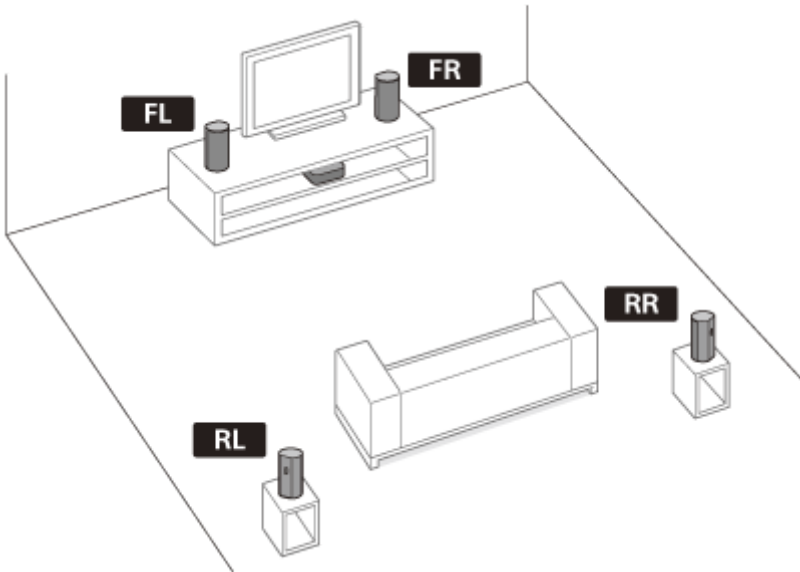

Voorbeeld van bevestiging aan een wand:

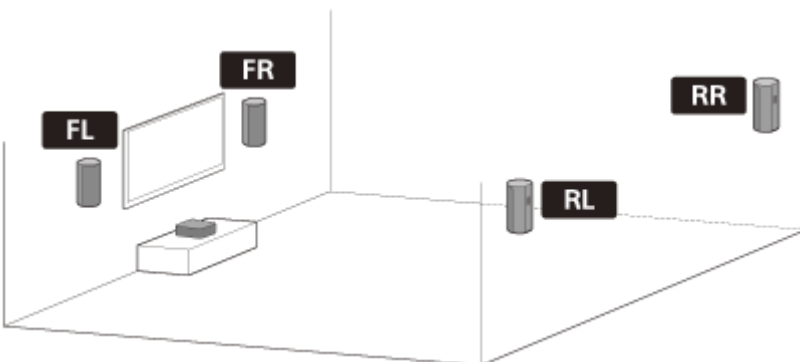

Opmerking



- Plaats de luidsprekers niet in een gesloten rek of vlak onder het plafond zodat het geluid dat via de bovenkant ervan wordt uitgevoerd niet wordt tegengehouden.
- Plaats geen metalen voorwerpen in de buurt van het luidsprekersysteem. Deze kunnen namelijk de werking van draadloze functies verstoren.

2 Kies een installatieplaats.

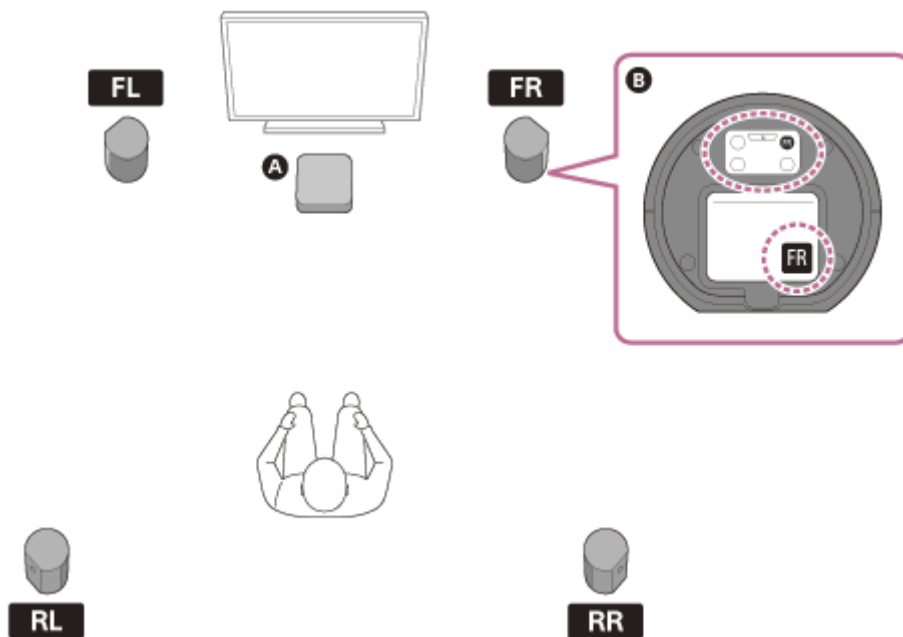

1. Plaats de bedieningseenheid in of op een meubel zodat het display op het voorpaneel ervan niet bedekt is.
2. Bepaal de installatiepositie van de luidsprekers aan de hand van de labels aan de onderkant ervan.
 - Het surroundgeluid is beter waarneembaar wanneer u de 4 luidsprekers rondom uw luisterpositie en de voorluidsprekers aan beide zijden van de tv installeert.
 - Als u de luidsprekers als volgt installeert, voer dan [Sound Field Adjustment] onder [Manual Speaker Settings] uit.
 - De afstand van de tv tot de linker voorluidspreker en tot de rechter voorluidspreker zijn erg verschillend.
 - De afstanden van uw luisterpositie tot aan de 4 luidsprekers zijn niet evenwichtig.

A Bedieningseenheid

B Onderkant van de luidspreker

FL Linker voorluidspreker

FR Rechter voorluidspreker

RL Linker achterluidspreker

RR Rechter achterluidspreker

Opmerking

- Trek voor u het luidsprekersysteem aansluit het netsnoer van de tv en andere apparaten uit het stopcontact. U kunt ze opnieuw aansluiten nadat u het luidsprekersysteem aangesloten hebt op een tv en AV-apparaten.
- Als u de installatieplaats van de luidsprekers wijzigt, moet u het geluidsveld opnieuw optimaliseren door  [Setup] - [Advanced Settings] - [Speaker Settings] - [Sound Field Optimization] te selecteren.

Wanneer het geluid van de luidsprekers hapert

U kunt het haperende geluid mogelijk verhelpen door de installatiepositie of instelling te wijzigen. Raadpleeg "[Het geluid hapert of er is ruis hoorbaar.](#)" voor meer informatie.

Verwant onderwerp

- [\[Speaker Settings\]](#)

De luidsprekers aan een wand bevestigen

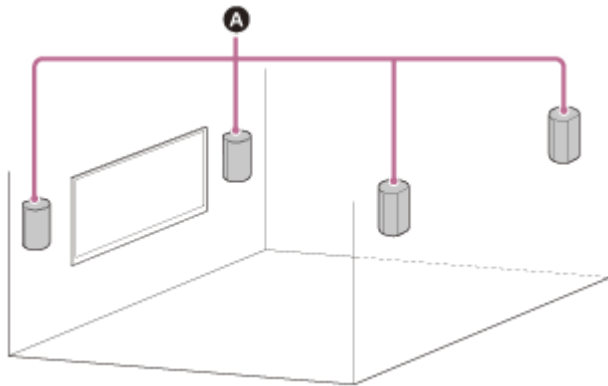

A Luidsprekers

Opmerking

- Leg schroeven klaar (niet bijgeleverd) die geschikt zijn voor het materiaal van de wand en voldoende stabiliteit bieden. Afhankelijk van het materiaal van de wand is het mogelijk dat deze beschadigd raakt.
- Bevestig de schroeven dus stevig in een balk in de wand.
- Hang de luidsprekers horizontaal op aan de versterkte wand.
- Laat de installatie uitvoeren door een Sony-dealer of een erkende installateur en let tijdens de installatie goed op de veiligheid.
- Sony kan niet verantwoordelijk worden gesteld voor ongelukken of schade die veroorzaakt worden door een onjuiste installatie, onvoldoende stabiele muur, onjuiste installatie van schroeven, natuurrampen enz.

1 Leg schroeven (niet bijgeleverd) klaar die geschikt zijn voor de wandmontageopening aan de achterzijde van de luidspreker.

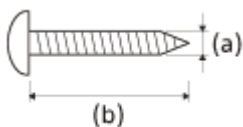

- (a) 4 mm
(b) Meer dan 30 mm

Opening aan de achterzijde van de luidspreker

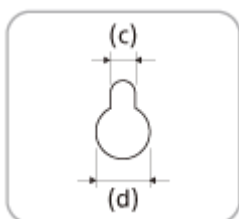

- (c) 4,2 mm
(d) 9,6 mm

2 Bevestig de schroef in de muur.

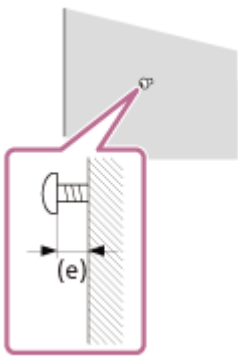

(e) Ong. 7,35 mm

3 Verwijder de afdekking van de achterkant van de luidspreker met een naald enz.

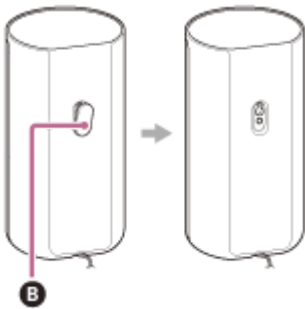

B Afdekking

4 Controleer bij het ophangen van de luidsprekers het type ervan.

Controleer hiervoor het label op de onderzijde van de luidspreker.

- **FL** Linksvoor
- **FR** Rechtsvoor
- **RL** Linksachter
- **RR** Rechtsachter

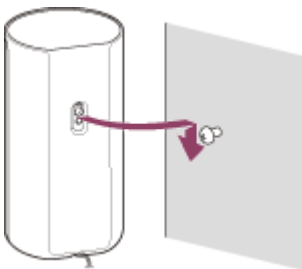

Opmerking

- Bewaar de afdekking die u in stap 3 verwijderd hebt zodat u deze later kunt terugplaatsen wanneer u de luidspreker niet aan een muur bevestigt.

Een tv die compatibel is met ARC/eARC aansluiten

- 1 Verbind de HDMI IN-aansluiting van de tv die compatibel is met ARC/eARC met behulp van de HDMI-kabel (bijgeleverd) met de HDMI OUT (TV ARC/eARC)-aansluiting van het luidsprekersysteem.

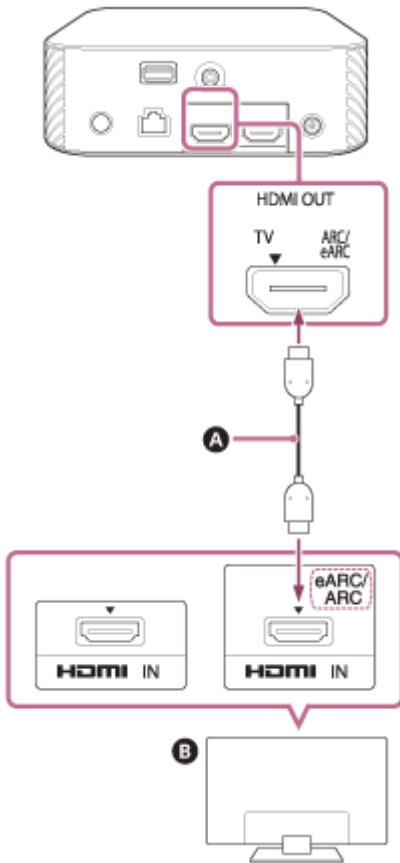

- A HDMI-kabel (bijgeleverd)
- B Tv

Opmerking

- Zorg ervoor dat de stekkers goed in de aansluitingen gestoken zijn.
- Schakel de functie Controle voor HDMI van de tv in. Als de functie Controle voor HDMI van de tv niet ingeschakeld is, wordt het geluid van de tv niet uitgevoerd via het luidsprekersysteem.

Wanneer uw tv over een S-CENTER SPEAKER IN-aansluiting beschikt

U kunt het middendeel van het geluid van het luidsprekersysteem uitvoeren via de tv door de tv als volgt aan te sluiten.

- 1 Sluit het luidsprekersysteem met behulp van de HDMI-kabel (bijgeleverd) aan op de tv.
- 2 Verbind de S-CENTER SPEAKER IN-aansluiting van de tv met behulp van de kabel voor modus TV-middenspeaker (bijgeleverd) met de S-CENTER OUT-aansluiting van het luidsprekersysteem.

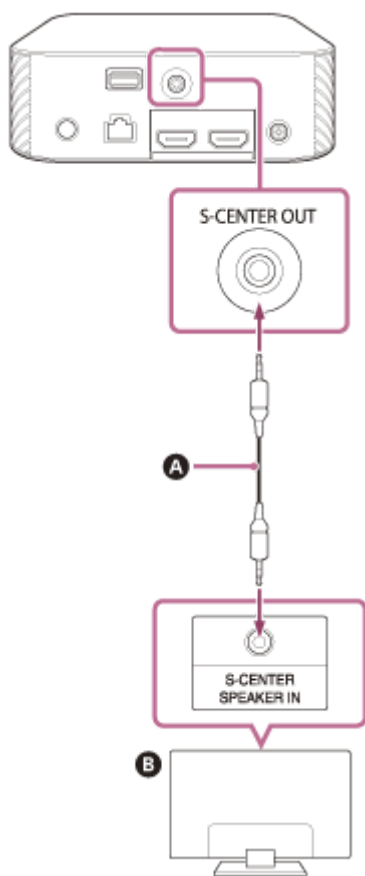

- A** Kabel voor modus TV-middenspeaker (bijgeleverd)
- B** Tv

Opmerking

- Zorg ervoor dat de stekkers goed in de aansluitingen gestoken zijn.

Hint

- Als de kabel voor modus TV-middenspeaker niet lang genoeg is, gebruik dan een in de handel verkrijgbare stereominikabel.

Verwant onderwerp

- [Een tv die compatibel is met ARC/eARC aansluiten](#)

Een AV-apparaat dat compatibel is met de 2K-/4K-video-indeling aansluiten

Door een AV-apparaat aan te sluiten op het luidsprekersysteem, kunt u Dolby Atmos-, Dolby TrueHD- en DTS:X-geluid in hoge kwaliteit afspelen.

- 1 **Verbind de HDMI OUT-aansluiting van het AV-apparaat met behulp van een HDMI-kabel (niet bijgeleverd) met de HDMI IN-aansluiting van het luidsprekersysteem.**

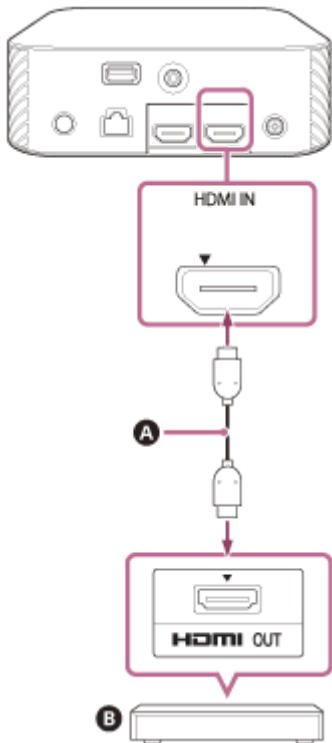

- A** HDMI-kabel (niet bijgeleverd)
- B** Blu-ray Disc-speler, settopbox, gameconsole enz.

Opmerking

- Zorg ervoor dat de stekkers goed in de aansluitingen gestoken zijn.

Hint

- Als een tv compatibel is met eARC, kunt u ook kwaliteitsvol geluid uitvoeren door een AV-apparaat aan te sluiten op de HDMI IN-aansluiting van de tv. Schakel in dat geval de eARC-functie van de tv in.
- Gebruik hiervoor een geschikte HDMI-kabel en kies de juiste instelling voor [HDMI Signal Format] overeenkomstig de video-indelingen die uitgevoerd worden door het apparaat dat op het luidsprekersysteem aangesloten is.

Verwant onderwerp

- [Ondersteunde HDMI-video-indelingen](#)

Een AV-apparaat dat compatibel is met de 8K-video-indeling aansluiten

Wanneer u een AV-apparaat als volgt aansluit, kunt u 8K-beelden en kwaliteitsvol geluid zoals Dolby Atmos, Dolby TrueHD of DTS:X afspelen.

- 1** Sluit het luidsprekersysteem met behulp van de HDMI-kabel (bijgeleverd) aan op de tv.
- 2** Controleer of de met eARC compatibele HDMI IN-aansluiting van de tv ondersteuning biedt voor 8K-video-invoer.
Raadpleeg de gebruiksaanwijzing van de tv.

- 3** Kies een van de volgende methodes om een AV-apparaat aan te sluiten.

Wanneer de met eARC compatibele HDMI IN-aansluiting van de tv ondersteuning biedt voor 8K-video-invoer:

Verbind de HDMI IN-aansluiting van het luidsprekersysteem met behulp van een HDMI-kabel (niet bijgeleverd) met de HDMI OUT-aansluiting van het AV-apparaat.

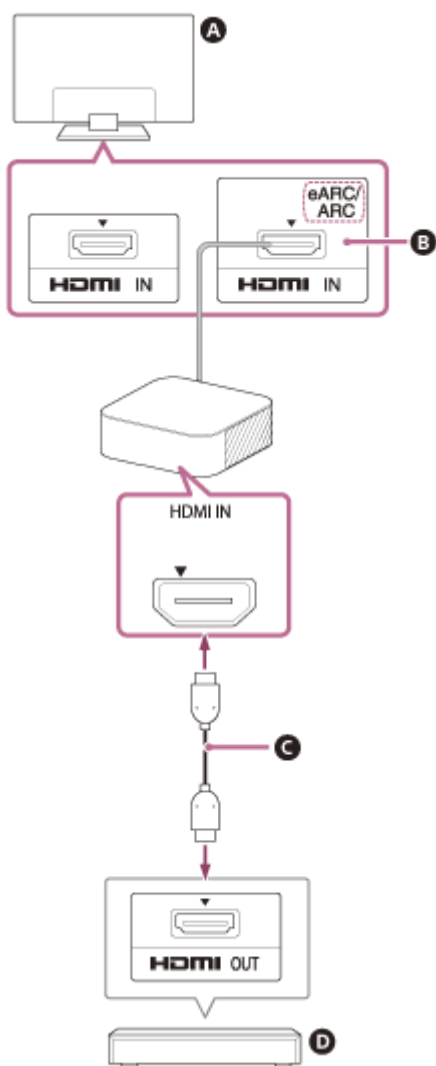

- A** Tv
- B** Compatibel met 8K-video-invoer

- C** HDMI-kabel (niet bijgeleverd)
- D** Blu-ray Disc-speler, settopbox, gameconsole enz.

Wanneer de met eARC compatibele HDMI IN-aansluiting van de tv geen ondersteuning biedt voor 8K-video-invoer:

Verbind de HDMI OUT-aansluiting van een AV-apparaat met behulp van een HDMI-kabel (niet bijgeleverd) met de HDMI IN-aansluiting die compatibel is met 8K-video-invoer van een tv.
 Zorg ervoor dat de eARC-functie van de tv ingeschakeld is.

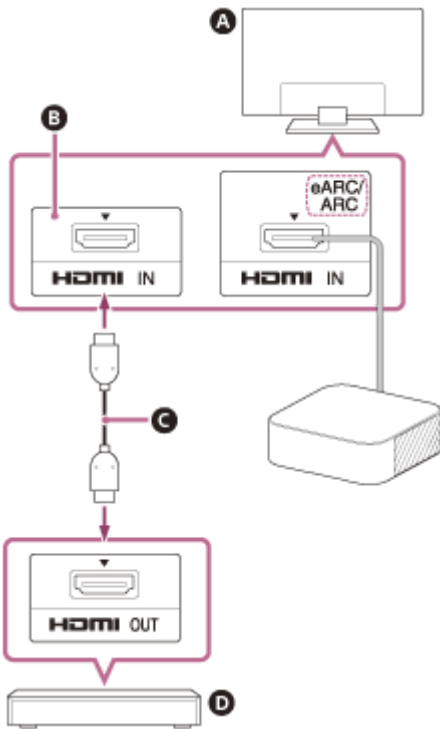

- A** Tv
- B** Compatibel met 8K-video-invoer
- C** HDMI-kabel (niet bijgeleverd)
- D** Blu-ray Disc-speler, settopbox, gameconsole enz.

Opmerking

- Zorg ervoor dat de stekkers goed in de aansluitingen gestoken zijn.

Hint

- Gebruik hiervoor een geschikte HDMI-kabel en kies de juiste instelling voor [HDMI Signal Format] overeenkomstig de video-indelingen die uitgevoerd worden door het apparaat dat op het luidsprekersysteem aangesloten is.

Verwant onderwerp

- [Een tv die compatibel is met ARC/eARC aansluiten](#)
- [Ondersteunde HDMI-video-indelingen](#)

Aansluiten op een stopcontact

- 1 Sluit de netstroomadapter (bijgeleverd) en het netsnoer (bijgeleverd)(*) aan op de DC IN-aansluiting van de bedieningseenheid en vervolgens op een stopcontact.

* Uitgezonderd voor modellen bestemd voor Noord-Amerika

Voor modellen bestemd voor Noord-Amerika

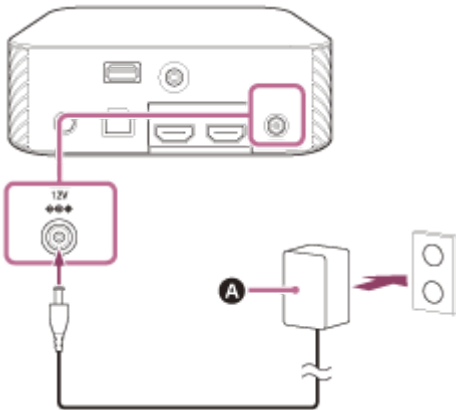

Voor andere modellen

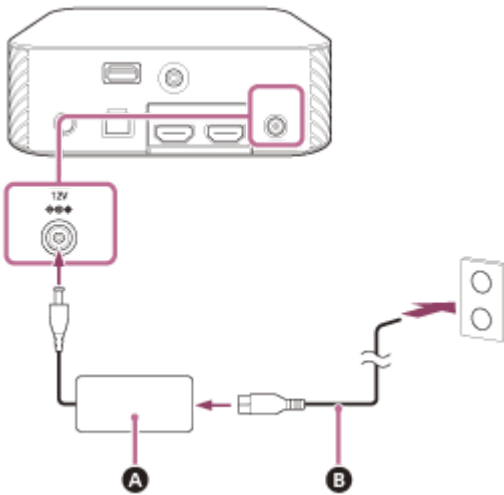

- A** Netstroomadapter (bijgeleverd)
- B** Netsnoer (bijgeleverd)

- 2 Sluit de netsnoeren (bijgeleverd) aan op de AC-ingangen van de vier luidsprekers en vervolgens op een stopcontact.

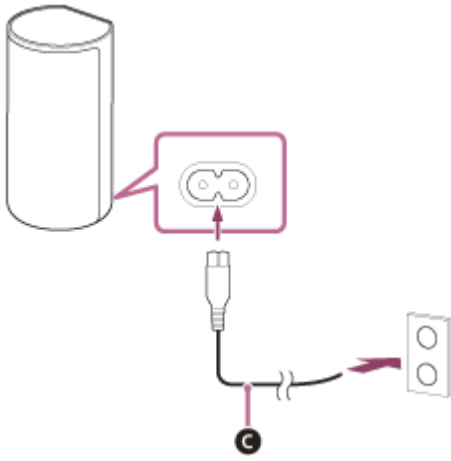

C Netsnoer (bijgeleverd)

De initiële instellingen uitvoeren

- 1 Druk op  (voeding) op de afstandsbediening die bij het luidsprekersysteem geleverd is om het luidsprekersysteem in te schakelen.**

Bedien de afstandsbediening door deze naar de voorkant van de bedieningseenheid te richten. Wanneer het luidsprekersysteem ingeschakeld wordt, verschijnt [SETUP] op het display op het voorpaneel.

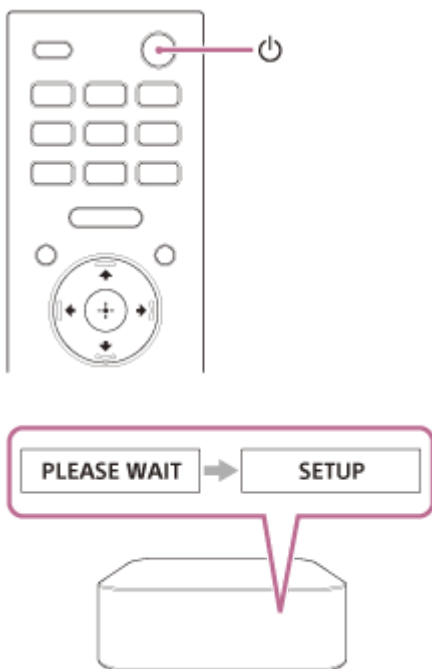

- 2 Schakel de tv in.**

Als het scherm [Speaker connection check] niet op het tv-scherm verschijnt, wijzig de instelling voor de ingang TV dan naar de ingang die verbonden is met het luidsprekersysteem.

- 3 Ga na op het tv-scherm of de verbinding tussen de bedieningseenheid en de vier luidsprekers voltooid is.**

De bedieningseenheid en luidsprekers worden automatisch met elkaar verbonden. Wanneer op alle luidsprekers een vinkje verschijnt, wordt een geluid geproduceerd om aan te geven dat de verbinding voltooid is. De voedingsindicator van de luidspreker licht groen op wanneer er verbinding gemaakt wordt met de bedieningseenheid.

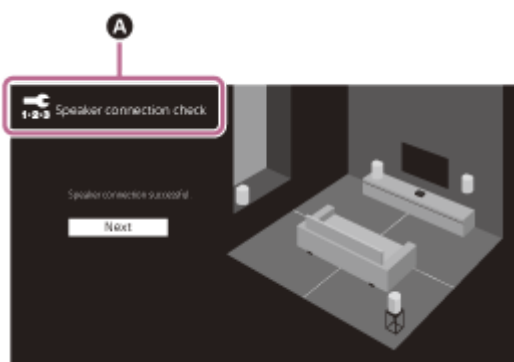

A [ 1-2-3 Speaker connection check]

4 Volg de instructies op het scherm om de initiële instellingen te configureren.

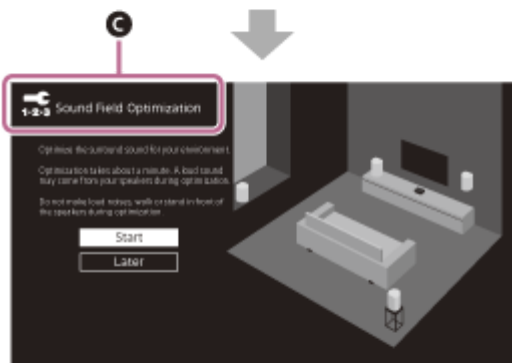
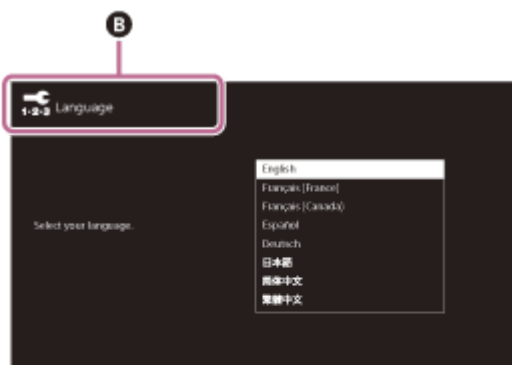

B [ 1-2-3 Language]

C [ 1-2-3 Sound Field Optimization]

D [ 1-2-3 Easy Network Setup - Start]

Wanneer [Setup is complete.] wordt weergegeven, selecteert u [Finish].

Opmerking

- Afhankelijk van de volgorde waarin u de tv en het luidsprekersysteem inschakelt, is het mogelijk dat het geluid van het luidsprekersysteem gedempt is en dat [MUTING] weergegeven wordt op het display op het voorpaneel van het luidsprekersysteem. Wanneer dit gebeurt, schakelt u alle apparaten uit en schakelt u vervolgens eerst de tv en daarna het luidsprekersysteem in.
- Tijdens [Sound Field Optimization] wordt gedurende ongeveer 1 minuut een meetgeluid uitgevoerd.
- Het luidsprekersysteem voert pas geluid uit wanneer de draadloze verbinding tussen de bedieningseenheid en vier luidsprekers voltooid is.
- Als de bedieningseenheid en luidsprekers niet automatisch verbinding maken in stap 3, moet u de luidsprekers resetten.

Als de luidsprekers niet correct verbinding maken

De luidsprekers worden automatisch verbonden met de bedieningseenheid ze ingeschakeld zijn.
Als u meerdere luidsprekersystemen gebruikt en wilt specificeren welke bedieningseenheid draadloos verbinding moet maken met de luidsprekers, volg dan de onderstaande stappen om handmatig verbinding te maken.

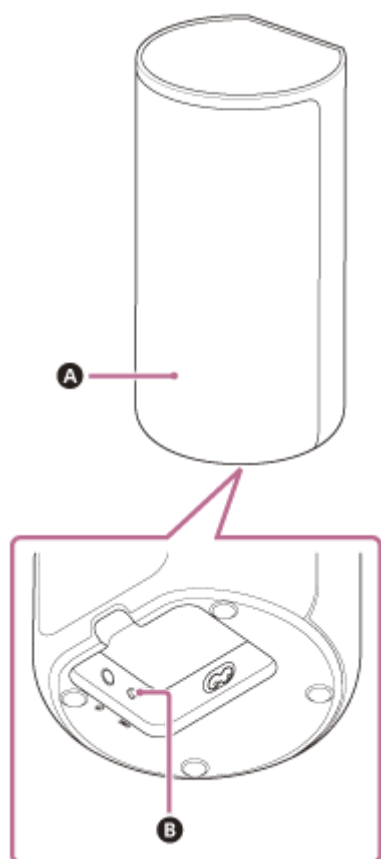

- A** Voedingsindicator
- B** LINK

- 1 Druk op HOME.**
Het menu Home wordt weergegeven op het televisiescherm.
- 2 Selecteer  [Setup] - [Advanced Settings] in het menu Home.**
- 3 Selecteer [Speaker Settings] - [Wireless Speaker Settings] - [Start manual linking].**
Het scherm [Start manual linking] verschijnt op het tv-scherm.
- 4 Druk op alle luidsprekers op LINK.**
De voedingsindicatoren op de luidsprekers knipperen herhaaldelijk twee keer groen.
- 5 Selecteer [Start].**
De handmatige verbinding wordt gestart.

Het verbindingproces wordt weergegeven op het tv-scherm.
Om de handmatige verbinding te annuleren, selecteert u [Cancel].

6 Wanneer op alle luidsprekers [Connected] wordt weergegeven, selecteert u [Finish].

7 Druk op  (bevestigen).

De handmatige verbinding is voltooid en de voedingsindicatoren op de luidsprekers lichten groen op.

Opmerking

- Als u [Start manual linking] uitvoert, wordt  [Setup] - [Advanced Settings] - [Speaker Settings] - [Wireless Speaker Settings] - [Link mode] automatisch ingesteld op [Manual].
- Alleen de luidsprekers waarop [Connected] werd weergegeven in stap 6 maken verbinding met de bedieningseenheid. Voer de procedure opnieuw uit vanaf stap 1 als u geen verbinding kunt maken met de luidsprekers.

Tv-kijken

1 Druk op HOME.

Het menu Home wordt weergegeven op het televisiescherm.

2 Selecteer  [Watch] - [TV] in het menu Home.

3 Selecteer het programma met behulp van de afstandsbediening van de tv.

Het geselecteerde tv-programma wordt weergegeven op het tv-scherm en het geluid van de tv wordt uitgevoerd via het luidsprekersysteem.

4 Regel het volume.

Hint

- U kunt [TV] rechtstreeks selecteren door op TV te drukken op de afstandsbediening.

Gegevens op het aangesloten AV-apparaat afspelen

1 Druk op HOME.

Het menu Home wordt weergegeven op het televisiescherm.

2 Selecteer  [Watch] - [HDMI] in het menu Home.

Het beeld van het geselecteerde apparaat wordt weergegeven op het tv-scherm en het geluid wordt uitgevoerd via het luidsprekersysteem.

3 Regel het volume.

Hint

- U kunt [HDMI] rechtstreeks selecteren door op HDMI te drukken op de afstandsbediening.

Wat u kunt doen als u via BLUETOOTH verbinding maakt met een tv

Door de BLUETOOTH-functie van een Sony-tv(*) te gebruiken, kunt u het geluid van de tv of een apparaat dat aangesloten is op de tv beluisteren door het luidsprekersysteem en de tv draadloos met elkaar te verbinden.

* De tv moet compatibel zijn met het BLUETOOTH-profiel A2DP (Advanced Audio Distribution Profile).

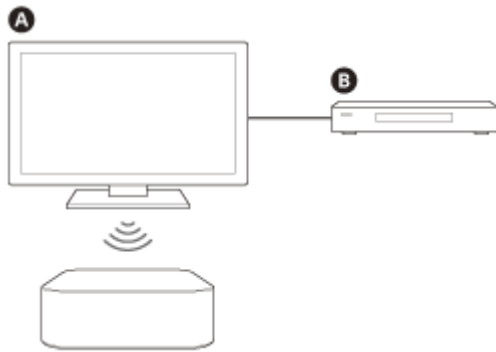

- A** Sony-tv
- B** Blu-ray Disc-speler, settopbox, gameconsole enz.

Opmerking

- Als u het luidsprekersysteem en een tv via de BLUETOOTH-functie met elkaar verbindt, is het niet mogelijk om het bedieningsscherm (bv. het menu Home) van het luidsprekersysteem weer te geven op het tv-scherm. U kunt het luidsprekersysteem in dat geval ook alleen gebruiken om het geluid van de tv of een apparaat dat verbonden is met de tv te beluisteren.
Om alle functies van het luidsprekersysteem te kunnen gebruiken, moet u het luidsprekersysteem met behulp van de HDMI-kabel (bijgeleverd) aansluiten op de tv.

Verwant onderwerp

- [Een tv die compatibel is met ARC/eARC aansluiten](#)

Geluid van een tv beluisteren door het luidsprekersysteem en een tv draadloos met elkaar te verbinden

Koppel het luidsprekersysteem via BLUETOOTH met de tv.

Koppelen is een proces waarbij informatie over BLUETOOTH-apparaten die draadloos verbinding met elkaar moeten maken vooraf geregistreerd wordt.

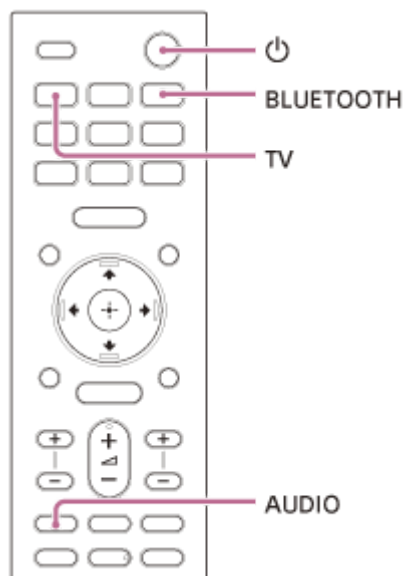

- 1 Schakel de tv in.
- 2 Druk op  (voeding) om het luidsprekersysteem in te schakelen.
- 3 Druk achtereenvolgens op TV, AUDIO en BLUETOOTH op de afstandsbediening.
- 4 Zorg ervoor dat [PAIRING] verschijnt op het display op het voorpaneel.

Het luidsprekersysteem schakelt over naar de BLUETOOTH-koppelingsmodus.

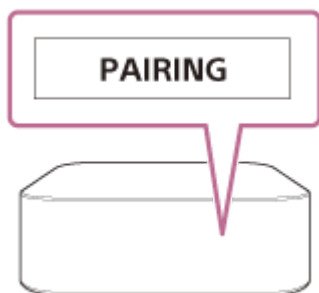

- 5 Zoek het luidsprekersysteem op de tv door de koppelingsprocedure uit te voeren.

De lijst met de gevonden BLUETOOTH-apparaten verschijnt op het tv-scherm.

Raadpleeg de gebruiksaanwijzing van de tv voor meer informatie over de te volgen procedure voor het koppelen van het BLUETOOTH-apparaat met de tv.

6 Selecteer "HT-A9" in de lijst op het tv-scherm om het luidsprekersysteem met de tv te koppelen.

7 Zorg ervoor dat [TV (BT)] verschijnt op het display op het voorpaneel.

Er is een verbinding ingesteld tussen het luidsprekersysteem en de tv.

8 Selecteer een programma of apparaatingang met behulp van de afstandsbediening van de tv.

Het geluid van het beeld dat weergegeven wordt op het scherm van de tv wordt uitgevoerd via het luidsprekersysteem.

9 Regel het volume van het luidsprekersysteem met de afstandsbediening van de tv.

Wanneer u de dempingsknop op de afstandsbediening van de tv indrukt, wordt het geluid tijdelijk gedempt.

Opmerking

- Als het geluid van de tv niet uitgevoerd wordt via het luidsprekersysteem, drukt u op TV en controleert u de status van het display op het voorpaneel.
 - [TV (BT)] wordt weergegeven op het display op het voorpaneel: het luidsprekersysteem en de tv zijn met elkaar verbonden en het geluid van de tv wordt uitgevoerd via het luidsprekersysteem.
 - [PAIRING] wordt weergegeven op het display op het voorpaneel: voer de koppeling uit op de tv.
 - [TV] wordt weergegeven op het display op het voorpaneel: voer de nodige stappen uit vanaf het begin.
- Wanneer u het luidsprekersysteem en de tv via een HDMI-kabel met elkaar verbindt, wordt de BLUETOOTH-verbinding verbroken. Om het luidsprekersysteem en de tv opnieuw via BLUETOOTH met elkaar te verbinden, koppelt u de HDMI-kabel los en voert u de verbindingprocedure opnieuw uit vanaf het begin.

Het geluid van de gekoppelde tv beluisteren

1 Schakel de tv in met de afstandsbediening van de tv.

Het luidsprekersysteem wordt tegelijk ingeschakeld en het geluid van de tv wordt door het luidsprekersysteem uitgevoerd.

2 Selecteer een programma of apparaatingang met behulp van de afstandsbediening van de tv.

Het geluid van het beeld dat weergegeven wordt op het scherm van de tv wordt uitgevoerd via het luidsprekersysteem.

3 Regel het volume van het luidsprekersysteem met de afstandsbediening van de tv.

Wanneer u de dempingsknop op de afstandsbediening van de tv indrukt, wordt het geluid tijdelijk gedempt.

Hint

- Wanneer de tv uitgeschakeld wordt, wordt het luidsprekersysteem ook uitgeschakeld.

Handelingen met de afstandsbediening die bij het luidsprekersysteem geleverd is

U kunt de volgende knoppen gebruiken.

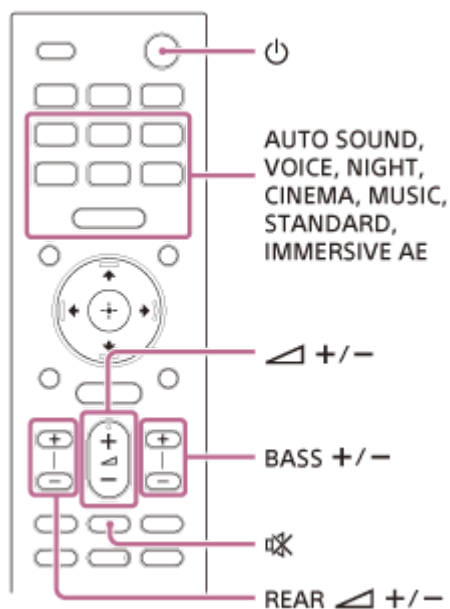

Opmerking

- Als u een andere ingang dan TV selecteert met de afstandsbediening die bij het luidsprekersysteem geleverd is, wordt het geluid van de tv niet uitgevoerd via het luidsprekersysteem. Om het geluid van de tv uit te voeren, drukt u op TV op de afstandsbediening om over te schakelen naar de ingang TV.
- Wanneer de tv via BLUETOOTH verbonden is, werken de volgende knoppen op de afstandsbediening niet.
▲ (omhoog)/ ▼ (omlaag)/ ◀ (links)/ ▶ (rechts), ⊕ (bevestigen), BACK, HOME, DISPLAY, OPTIONS, ▶▶ (afspelen/pauzeren), ◀◀ (vorige)/ ▶▶ (volgende)

Muziek beluisteren door een mobiel apparaat dat voor het eerst verbonden wordt te koppelen

Om de BLUETOOTH-functie te gebruiken, moet het luidsprekersysteem eerst gekoppeld worden met het mobiele apparaat.

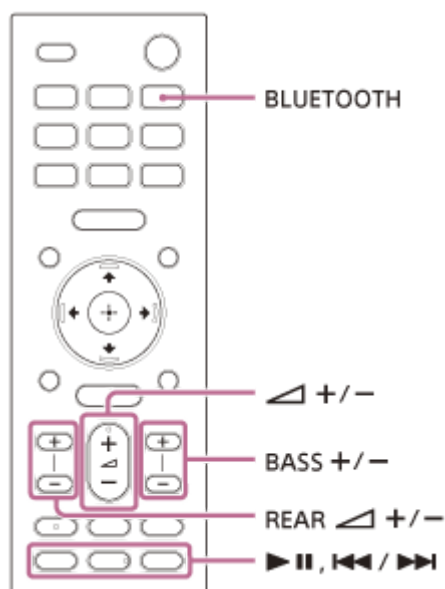

- 1 Houd de BLUETOOTH-knop gedurende 2 seconden ingedrukt.
- 2 Zorg ervoor dat [PAIRING] verschijnt op het display op het voorpaneel.
Het luidsprekersysteem schakelt over naar de koppelingsmodus.

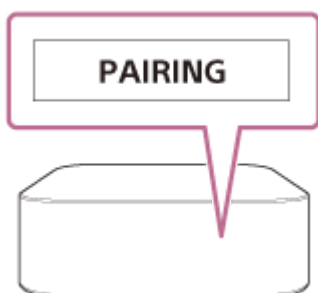

- 3 Zoek het luidsprekersysteem op het mobiele apparaat door de koppelingsprocedure uit te voeren.
De lijst met de gevonden BLUETOOTH-apparaten verschijnt op het scherm van het mobiele apparaat.
Raadpleeg de gebruiksaanwijzing van het mobiele apparaat voor meer informatie over de te volgen procedure voor het koppelen van het BLUETOOTH-apparaat met het mobiele apparaat.
- 4 Selecteer "HT-A9" in de lijst op het scherm van het mobiele apparaat om het luidsprekersysteem met het mobiele apparaat te koppelen.
Indien een wachtwoord vereist is, voert u "0000" in.

5 Zorg ervoor dat [BT] verschijnt op het display op het voorpaneel.

Het luidsprekersysteem en het mobiele apparaat zijn nu met elkaar verbonden.

6 Start de audioweergave met de muziekapp op het aangesloten mobiele apparaat.

Het geluid wordt uitgevoerd via het luidsprekersysteem.

7 Regel het volume.

U kunt de content weergeven of pauzeren met de knoppen voor de weergavebediening op de afstandsbediening.

Hint

- Als er nog geen mobiel apparaat gekoppeld is (bv. meteen na aankoop van het luidsprekersysteem), kunt u de koppelingsstand activeren op het luidsprekersysteem door BLUETOOTH te kiezen als ingang.
- Voer de koppelingsprocedure uit voor het tweede en de daarop volgende mobiele apparaten.

Muziek op een gekoppeld apparaat beluisteren

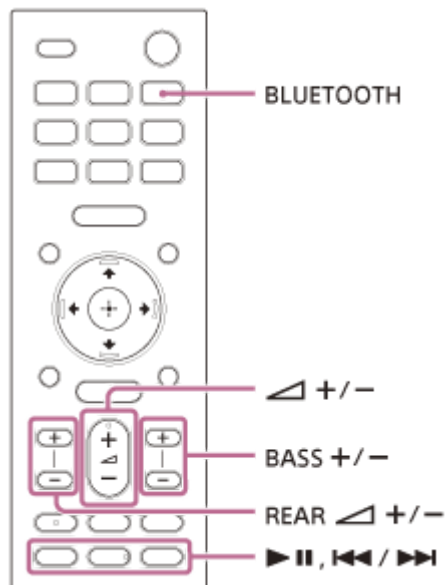

- 1 Activeer de BLUETOOTH-functie van het mobiele apparaat.**
- 2 Druk op de BLUETOOTH-knop.**

Het luidsprekersysteem maakt automatisch verbinding met het mobiele apparaat waarmee het voor het laatst verbonden was.
- 3 Zorg ervoor dat [BT] verschijnt op het display op het voorpaneel.**

Het luidsprekersysteem en het mobiele apparaat zijn nu met elkaar verbonden.
- 4 Start de audioweergave met de muziekapp op het aangesloten mobiele apparaat.**

Het geluid wordt uitgevoerd via het luidsprekersysteem.
- 5 Regel het volume.**

U kunt de content weergeven of pauzeren met de knoppen voor de weergavebediening op de afstandsbediening.

Opmerking

- Als het geluid achterloopt, kunt u dit mogelijk verbeteren door  [Setup] - [Advanced Settings] - [Bluetooth Settings] - [Bluetooth Connection Quality] in te stellen op [Priority on Stable Connection].

Hint

- Wanneer de verbinding niet ingesteld is, selecteert u "HT-A9" op het mobiele apparaat.





Het mobiele apparaat loskoppelen

Voer een van de volgende procedures uit.

- Schakel de BLUETOOTH-functie van het mobiele apparaat uit.
- Druk op de BLUETOOTH-knop wanneer het scherm [Bluetooth Audio] weergegeven wordt op de tv.
- Stel  [Setup] - [Advanced Settings] - [Bluetooth Settings] - [Bluetooth Mode] in op [Transmitter] of [Off].
- Schakel het luidsprekersysteem of het mobiele apparaat uit.

5-025-235-31(2) Copyright 2021 Sony Corporation

Geluid beluisteren door te koppelen met een hoofdtelefoon

- 1 Activeer de koppelingsstand op de BLUETOOTH-compatibele hoofdtelefoon.**
Raadpleeg de gebruiksaanwijzing van de hoofdtelefoon voor meer informatie over de koppelingsmethode.
- 2 Druk op HOME.**
Het menu Home wordt weergegeven op het televisiescherm.
- 3 Selecteer  [Setup] - [Advanced Settings] in het menu Home.**
- 4 Selecteer [Bluetooth Settings] - [Bluetooth Mode] - [Transmitter].**
Het luidsprekersysteem schakelt over naar de BLUETOOTH-transmissiestand.
- 5 Selecteer de naam van de hoofdtelefoon bij [Device List] onder [Bluetooth Settings].**
Wanneer de BLUETOOTH-verbinding ingesteld is, wordt [Connected] weergegeven.
Als u de naam van uw hoofdtelefoon niet terugvindt bij [Device List], selecteert u [Scan].
- 6 Keer terug naar het menu Home, selecteer  [Watch] of  [Listen] en selecteer de ingang.**
Het beeld van de geselecteerde ingang wordt weergegeven op het tv-scherm, [BT TX] verschijnt op het display op het voorpaneel en het geluid wordt uitgevoerd via de hoofdtelefoon.
Tezelfdertijd wordt het geluid van het luidsprekersysteem gedempt.
- 7 Regel het volume.**
Regel eerst het volumeniveau van de hoofdtelefoon. Regel vervolgens het volume van de hoofdtelefoon met  (volume) +/- op de afstandsbediening.

De gekoppelde hoofdtelefoons uit de apparatenlijst verwijderen

- Druk op HOME.
Het menu Home wordt weergegeven op het televisiescherm.
- Selecteer  [Setup] - [Advanced Settings] in het menu Home.
- Selecteer [Bluetooth Settings] - [Device List].
- Verplaats de cursor naar de naam van de hoofdtelefoon die u wilt verwijderen en druk vervolgens op DISPLAY.
Druk op AUDIO om alle gekoppelde hoofdtelefoons uit de apparatenlijst te verwijderen.
- Volg de instructies op het scherm om de gewenste hoofdtelefoon te verwijderen uit de apparatenlijst.

Opmerking

- Om de gekoppelde hoofdtelefoon in de apparatenlijst weer te geven, stelt u  [Setup] - [Advanced Settings] - [Bluetooth Settings] - [Bluetooth Mode] in op [Transmitter].

Geluid beluisteren via een gekoppelde hoofdtelefoon

- 1 Activeer de BLUETOOTH-functie van de hoofdtelefoon.**
- 2 Druk op HOME.**

Het menu Home wordt weergegeven op het televisiescherm.
- 3 Selecteer  [Setup] - [Advanced Settings] in het menu Home.**
- 4 Selecteer [Bluetooth Settings] - [Bluetooth Mode] - [Transmitter].**



Het luidsprekersysteem schakelt over naar de BLUETOOTH-transmissiestand en maakt automatisch opnieuw verbinding met de hoofdtelefoon waar het voor het laatst mee verbonden was.
- 5 Keer terug naar het menu Home, selecteer  [Watch] of  [Listen] en selecteer de ingang.**

Het beeld van de geselecteerde ingang wordt weergegeven op het tv-scherm, [BT TX] verschijnt op het display op het voorpaneel en het geluid wordt uitgevoerd via de hoofdtelefoon.
Tezelfdertijd wordt het geluid van het luidsprekersysteem gedempt.
- 6 Regel het volume.**

Regel eerst het volumeniveau van de hoofdtelefoon. Regel vervolgens het volume van de hoofdtelefoon met  (volume) +/- op de afstandsbediening.

De verbinding met de gekoppelde hoofdtelefoon verbreken

Voer een van de volgende procedures uit.

- Schakel de BLUETOOTH-functie van de hoofdtelefoon uit.
- Stel  [Setup] - [Advanced Settings] - [Bluetooth Settings] - [Bluetooth Mode] in op [Receiver] of [Off].
- Schakel het luidsprekersysteem of de hoofdtelefoon uit.
- Selecteer de apparaatnaam van de verbonden hoofdtelefoon bij  [Setup] - [Advanced Settings] - [Bluetooth Settings] - [Device List].
[Connected] verdwijnt naast de apparaatnaam.

Over de verbinding met een hoofdtelefoon

- Afhankelijk van de BLUETOOTH-compatibele hoofdtelefoon lukt het mogelijk niet om het volumeniveau te regelen.
- De BLUETOOTH-invoer wordt uitgeschakeld wanneer  [Setup] - [Advanced Settings] - [Bluetooth Settings] - [Bluetooth Mode] ingesteld is op [Off] of [Transmitter].
- U kunt maximaal 9 BLUETOOTH-apparaten registreren. Als er een tiende BLUETOOTH-apparaat wordt geregistreerd, wordt het eerst gekoppelde BLUETOOTH-apparaat overschreven door het nieuwe apparaat.
- Het luidsprekersysteem kan maximaal 15 gedetecteerde BLUETOOTH-apparaten weergeven bij [Device List].
- U kunt het geluidseffect of de instellingen niet wijzigen terwijl geluid wordt verzonden naar de BLUETOOTH-compatibele hoofdtelefoon.
- De weergave van audio/muziek op het BLUETOOTH-apparaat verloopt trager dan de weergave op het luidsprekersysteem als gevolg van de eigenschappen van de draadloze BLUETOOTH-technologie.
- U kunt de ontvangst van LDAC-audio van het BLUETOOTH-apparaat in- of uitschakelen bij [Bluetooth Settings].

Wat u kunt doen als u het luidsprekersysteem verbindt met een netwerk

U kunt muziekinhoud streamen via het luidsprekersysteem door een smartphone, tablet of iOS-apparaat te bedienen, of muziek die opgeslagen is op een computer afspelen via het luidsprekersysteem door verbinding te maken met een netwerk.

De Wi-Fi-poort en de LAN(100)-poort van het luidsprekersysteem beschikken over een routerfunctie die audiogegevens naar een ander audioproduct van Sony kan doorsturen.

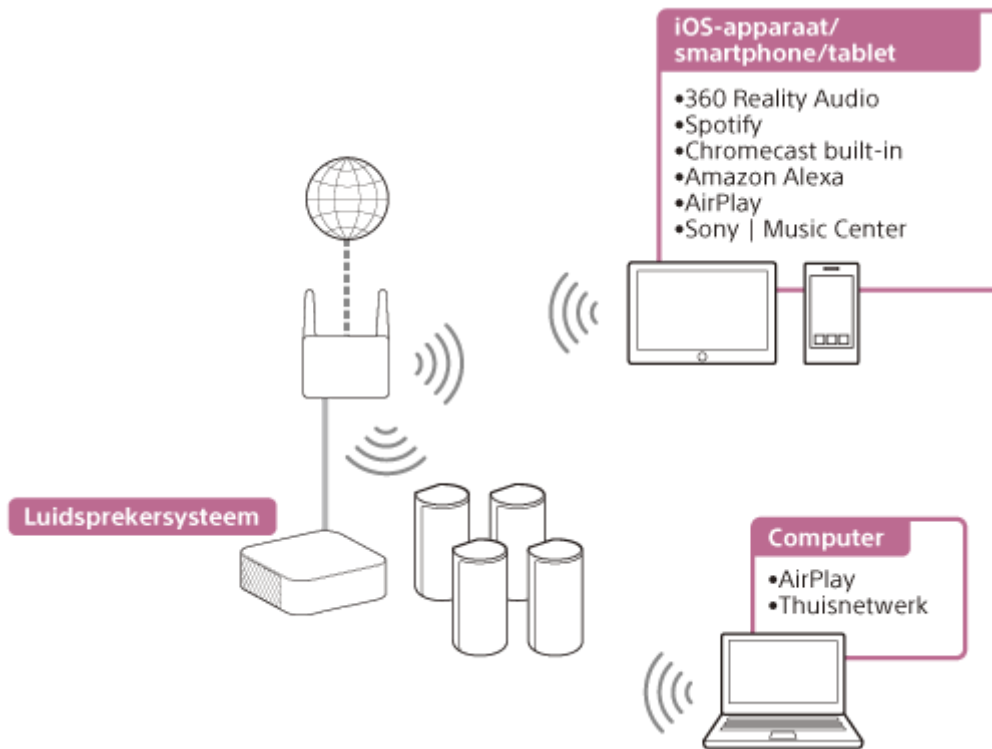

- **360 Reality Audio**

U kunt 360 Reality Audio-content afspelen op het luidsprekersysteem door dergelijke content te selecteren in de app van een streamingdienst die compatibel is met 360 Reality Audio.

- **Spotify**

U kunt muziek selecteren in de Spotify-app en die afspelen op het luidsprekersysteem.

Gebruik je telefoon, tablet of computer als een afstandsbediening voor Spotify. Ga naar spotify.com/connect om te leren hoe je dat doet

- **Chromecast built-in™**

U kunt muziek selecteren in een app die Chromecast ondersteunt en die afspelen op het luidsprekersysteem.

- **Amazon Alexa**

Door het luidsprekersysteem in combinatie met een Alexa Built-in-apparaat (niet bijgeleverd) te gebruiken, kunt u via spraakbediening op de streamingdienst muziek afspelen, naar het volgende/vorige nummer gaan, het volume regelen enz.

- **AirPlay**

Het luidsprekersysteem biedt ondersteuning voor AirPlay. Hiermee kunt u muziek via het luidsprekersysteem afspelen door een iOS-apparaat of een computer te bedienen.

- **Sony | Music Center**

U kunt het luidsprekersysteem draadloos bedienen door de app "Sony | Music Center" te installeren op uw smartphone of tablet.

- **Thuisnetwerk**

U kunt muziekbestanden die opgeslagen zijn op een computer of netwerklocatie afspelen via uw thuisnetwerk.

Opmerking

- De server moet verbonden zijn met hetzelfde netwerk als het luidsprekersysteem.

Verwant onderwerp

- [Genieten van 360 Reality Audio](#)
- [Spotify gebruiken](#)
- [Chromecast built-in gebruiken om muziek te streamen](#)
- [Het luidsprekersysteem bedienen door tegen een Alexa Built-in-apparaat te spreken](#)
- [Muziek streamen met een iOS-apparaat](#)
- [Sony | Music Center gebruiken](#)
- [Muziek op een pc beluisteren via een thuisnetwerk](#)

Verbinding met een draadloos netwerk instellen via het menu Home

Controleer vooraf de volgende informatie.

- De netwerknaam (SSID)(*)
- De beveiligingssleutel (wachtwoord)(**)

* SSID (Service Set Identifier) is een naam waarmee een specifiek toegangspunt wordt aangeduid.

** Deze gegevens kunt u normaal gezien terugvinden op een label op uw draadloos-LAN-router/toegangspunt, in de gebruiksaanwijzing, bij de persoon die uw draadloos netwerk heeft ingesteld of in de informatie die u van uw internetprovider hebt gekregen.

1 Druk op HOME.

Het menu Home wordt weergegeven op het televisiescherm.

2 Selecteer [Setup] - [Advanced Settings] in het menu Home.

3 Selecteer [Network Settings].

Zorg ervoor dat [Wi-Fi Connection] ingesteld is op [On].

4 Selecteer [Internet Settings] - [Next].

5 Selecteer [Search for Wi-Fi network].

De lijst met netwerknamen verschijnt op het tv-scherm.

6 Selecteer de gewenste netwerknaam (SSID).

Wanneer u verbinding wilt maken met een netwerk dat niet in de lijst voorkomt, selecteert u [New connection registration] en volgt u de instructies op het scherm.

7 Voer de beveiligingssleutel (of het wachtwoord) in met behulp van het softwaretoetsenbord en selecteer vervolgens [Enter].

Het luidsprekersysteem begint verbinding te maken met het netwerk.

Home Theatre System
HT-A9

Verbinding met een draadloos netwerk instellen met behulp van Sony | Music Center

Met Sony | Music Center kunt u het luidsprekersysteem verbinden met hetzelfde draadloze netwerk als dat waarmee het mobiele apparaat verbonden is. Volg voor meer informatie de instructies in de app of open de volgende URL.

<https://www.sony.net/smcqa/>

Een Wi-Fi-verbinding instellen met behulp van een iOS-apparaat

Het luidsprekersysteem is compatibel met Apple Setup.

Met deze functie kunt u het luidsprekersysteem verbinden met hetzelfde netwerk als het netwerk waarmee uw iOS-apparaat via Wi-Fi verbonden is zonder daarvoor de netwerknaam en het wachtwoord te moeten invoeren.

1 Druk op HOME op de afstandsbediening die geleverd is bij het luidsprekersysteem.

Het menu Home wordt weergegeven op het televisiescherm.

2 Selecteer  [Setup] - [Advanced Settings] in het menu Home.

3 Selecteer [Network Settings].

Zorg ervoor dat [Wi-Fi Connection] ingesteld is op [On].

4 Selecteer [Internet Settings] - [Next].

5 Selecteer [Use Apple Setup].

6 Bedien het iOS-apparaat zoals aangegeven op het scherm.

Verbinding maken met een pc of router met behulp van een LAN-kabel

De volgende afbeelding toont een voorbeeldverbinding van het luidsprekersysteem en een pc met uw thuisnetwerk.

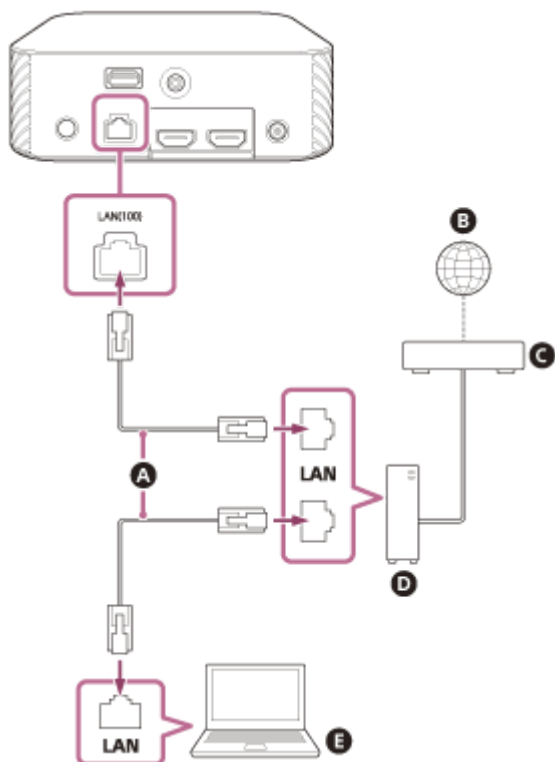

- A** LAN-kabel (niet bijgeleverd)
- B** Internet
- C** Modem
- D** Router
- E** Pc





Opmerking

- De pc moet verbonden zijn met hetzelfde netwerk als het luidsprekersysteem.

Hint

- We raden u aan om een afgeschermd rechte interfacekabel (niet bijgeleverd) te gebruiken.

Een bekabelde verbinding instellen

- 1 Gebruik een LAN-kabel om het luidsprekersysteem aan te sluiten op een router.**
- 2 Druk op HOME.**
Het menu Home wordt weergegeven op het televisiescherm.
- 3 Selecteer  [Setup] - [Advanced Settings] in het menu Home.**
- 4 Selecteer [Network Settings] - [Internet Settings] - [Next].**
- 5 Selecteer de methode voor het instellen van het IP-adres.**
 - **[Auto]:** het IP-adres wordt automatisch opgehaald.
 - **[Manual]:** voer zelf een IP-adres in.
- 6 Als u [Manual] selecteert, moet u de instructies op het scherm volgen om de configuratie uit te voeren.**
Het luidsprekersysteem start de netwerkinstellingen.
- 7 Wanneer de status van de netwerkinstelling verschijnt, drukt u op  (omhoog)/  (omlaag) om door de informatie te bladeren en drukt u vervolgens op  (rechts).**

Opmerking

- Als u IPv6 selecteert, kunt u geen vast IP-adres gebruiken.

Genieten van 360 Reality Audio

Het luidsprekersysteem is compatibel met 360 Reality Audio.

U kunt 360 Reality Audio-content afspelen op het luidsprekersysteem door dergelijke content te selecteren in de app van een streamingdienst die compatibel is met 360 Reality Audio.

Zie de volgende URL voor meer informatie over 360 Reality Audio.

<https://www.sony.net/360RA/>

Om het luidsprekersysteem en mobiele apparaat voor te bereiden, controleert u op het systeem welke streamingdienst compatibel is met 360 Reality Audio en installeert u vervolgens de bijbehorende app op uw mobiele apparaat.

1 Druk op HOME.

Het menu Home wordt weergegeven op het televisiescherm.

2 Selecteer [Listen] - [360 Reality Audio] in het menu Home.

Volg de instructies op het scherm om na te gaan welke streamingdienst die compatibel is met 360 Reality Audio in uw land/regio beschikbaar is.

Opmerking

- [360 Reality Audio] wordt niet weergegeven als er geen streamingdienst die compatibel is met 360 Reality Audio beschikbaar is.

3 Installeer de app van de streamingdienst die compatibel is met 360 Reality Audio op uw mobiele apparaat.

4 Verbind het mobiele apparaat via Wi-Fi met hetzelfde netwerk als het luidsprekersysteem.

5 Start de app van de streamingdienst die compatibel is met 360 Reality Audio, tik op de castknop en selecteer het luidsprekersysteem.

6 Selecteer 360 Reality Audio-content op de app van de streamingdienst en speel de content af.

De muziek wordt afgespeeld via het luidsprekersysteem.

Opmerking

- 360 Reality Audio-content kan niet via BLUETOOTH afgespeeld worden.

Hint

- Als [Network/Bluetooth Standby] ingesteld is op [On], kunt u snel muziek afspelen, zelfs wanneer de stand-bystand geactiveerd is op het luidsprekersysteem.
- Een afbeelding (bv. een albumhoes) verschijnt op het afspeelscherm als de afgespeelde inhoud deze functie ondersteunt.

Verwant onderwerp

- [\[System Settings\]](#)

5-025-235-31(2) Copyright 2021 Sony Corporation

Spotify gebruiken

U kunt muziek selecteren in de Spotify-app en die afspelen op het luidsprekersysteem.

Muziek afspelen op het luidsprekersysteem via de functie "Spotify Connect"

Gebruik je telefoon, tablet of computer als een afstandsbediening voor Spotify. Ga naar spotify.com/connect om te leren hoe je dat doet

Hint

- Als [Network/Bluetooth Standby] ingesteld is op [On], kunt u snel muziek afspelen, zelfs wanneer de stand-bystand geactiveerd is op het luidsprekersysteem.
- Een afbeelding (bv. een albumhoes) verschijnt op het afspeelscherm als de afgespeelde inhoud deze functie ondersteunt.

Muziek hervatten die op het mobiele apparaat werd afgespeeld

1 Druk op MUSIC SERVICE.

Wanneer u via Spotify muziek op het luidsprekersysteem hebt afgespeeld, wordt de muziek die met Spotify werd afgespeeld, hervat.

Opmerking

- De Spotify-app is in sommige landen/regio's mogelijk niet beschikbaar.

Verwant onderwerp



- [\[System Settings\]](#)

Chromecast built-in gebruiken om muziek te streamen

Het systeem is compatibel met Chromecast built-in, een functie waarmee u muziek vanaf een mobiel apparaat naar een luidspreker kunt streamen.

U kunt muziek selecteren in een app die Chromecast ondersteunt en audiocontent afspelen op het luidsprekersysteem of de groep waarvan het luidsprekersysteem deel uitmaakt.

Muziek beluisteren door een mobiel apparaat te bedienen

- 1 Druk op HOME.**
Het menu Home wordt weergegeven op het televisiescherm.
- 2 Selecteer  [Listen] - [Chromecast built-in] in het menu Home.**
Volg de stappen op het scherm.
Na het doorvoeren van de instellingen wordt [Network/Bluetooth Standby] automatisch ingesteld op [On] en kunt u snel muziek afspelen, zelfs wanneer de stand-bystand geactiveerd is op het luidsprekersysteem.
- 3 Installeer uw favoriete app die Chromecast ondersteunt op uw mobiele apparaat.**
- 4 Verbind het mobiele apparaat via Wi-Fi met hetzelfde netwerk als het luidsprekersysteem.**
- 5 Start de app die Chromecast ondersteunt, tik op de castknop en selecteer het luidsprekersysteem of de groep waarvan het luidsprekersysteem deel uitmaakt.**

- 6 Selecteer muziek in de app die Chromecast ondersteunt en speel deze af.**
De muziek wordt afgespeeld via het luidsprekersysteem.

Muziek beluisteren en bedienen door tegen Google Assistant te spreken

U kunt muziek bedienen met uw stem en beluisteren op het luidsprekersysteem door tegen een Google Assistant-apparaat met Chromecast built-in te spreken. Hiervoor koppelt u gewoon het luidsprekersysteem met de Google Home-app op uw mobiele apparaat. Raadpleeg de Google Home-app voor meer informatie.

Opmerking

- Afhankelijk van uw land of regio is het mogelijk dat Chromecast built-in en apps die Chromecast ondersteunen niet beschikbaar zijn.
- Afhankelijk van de gebruiksomgeving of afgespeelde inhoud is het mogelijk dat het geluid soms hapert.

Hint

- Een afbeelding (bv. een albumhoes) verschijnt op het afspeelscherm als de afgespeelde inhoud deze functie ondersteunt.

Verwant onderwerp

- [\[System Settings\]](#)

5-025-235-31(2) Copyright 2021 Sony Corporation

Het luidsprekersysteem bedienen door tegen een Alexa Built-in-apparaat te spreken

Alexa is de cloudgebaseerde spraakdienst van Amazon. U kunt geluiden afspelen op het luidsprekersysteem door tegen een Alexa Built-in-apparaat te spreken.

Om deze functie te gebruiken, moet u uw Amazon-account verbinden met het Alexa Built-in-apparaat.

Om het luidsprekersysteem en mobiele apparaat voor te bereiden, verbindt u het mobiele apparaat en het luidsprekersysteem via Wi-Fi met hetzelfde netwerk en registreert u het luidsprekersysteem bij een Amazon-account.

Het luidsprekersysteem en mobiele apparaat voorbereiden

- 1 **Verbind het mobiele apparaat via Wi-Fi met hetzelfde netwerk als het luidsprekersysteem.**
- 2 **Installeer de gratis app Sony | Music Center op uw mobiele apparaat.**
- 3 **Start Sony | Music Center en selecteer het luidsprekersysteem.**
- 4 **Volg de instructies op het scherm van Sony | Music Center om de instellingen voor spraakbediening te configureren.**

Geluiden die op het luidsprekersysteem kunnen worden afgespeeld door tegen een Alexa Built-in-apparaat te spreken

Door het luidsprekersysteem in combinatie met een Alexa Built-in-apparaat (niet bijgeleverd) te gebruiken, kunt u via spraakbediening op de streamingdienst muziek afspelen, naar het volgende/vorige nummer gaan, het volume regelen enz.

Spraakbediening is niet rechtstreeks via het luidsprekersysteem mogelijk.

Opmerking

- Deze functie is in sommige landen/regio's niet beschikbaar.
- Alexa-opties waarvoor reacties van de gebruiker vereist zijn, zijn niet beschikbaar op het luidsprekersysteem omdat het niet over een microfoon beschikt.
- Het is niet mogelijk om alle functies van Amazon Alexa te gebruiken op het luidsprekersysteem.

Hint

- Gebruik Sony | Music Center om de registratie van het luidsprekersysteem bij de Amazon-account ongedaan te maken. Als u de registratie van een account via de Alexa-app ongedaan maakt, zal het luidsprekersysteem niet detecteren dat de registratie uit de account verwijderd is.
- Een afbeelding (bv. een albumhoes) verschijnt op het afspeelscherm als de afgespeelde inhoud deze functie ondersteunt.

Muziek streamen met een iOS-apparaat

Het luidsprekersysteem is compatibel met AirPlay 2. U kunt muziekinhoud op een iOS-apparaat zoals een iPhone, iPad en iPod touch selecteren en naar het luidsprekersysteem streamen.

- 1 **Verbind het iOS-apparaat via Wi-Fi met hetzelfde netwerk als het luidsprekersysteem.**
- 2 **Speel op het iOS-apparaat de muziek af die u wilt streamen.**
- 3 **Ga naar het AirPlay-pictogram () op het iOS-apparaat en tik erop.**
- 4 **Selecteer op het iOS-apparaat het luidsprekersysteem als luidspreker om naar te streamen.**

De muziek wordt afgespeeld via het luidsprekersysteem.

Hint

- Het is ook mogelijk om tegelijk met het luidsprekersysteem andere luidsprekers te selecteren en muziek via meerdere luidsprekers te streamen.

Muziek naar het luidsprekersysteem streamen door tegen Siri te spreken

Als u op een iOS-apparaat het luidsprekersysteem toevoegt aan de Home-app, kunt u muziek naar het luidsprekersysteem streamen door tegen Siri te spreken.

Opmerking

- Aangezien het luidsprekersysteem niet uitgerust is met een microfoon, is het niet mogelijk om het luidsprekersysteem te bedienen door ertegen te spreken.
- Niet alle functies van Siri kunnen gebruikt worden via het luidsprekersysteem.

Sony | Music Center gebruiken

Sony | Music Center is een toepassing voor de bediening van compatibele Sony-audioapparaten met behulp van een mobiel apparaat zoals een smartphone of tablet.

Zie de volgende URL voor meer informatie over Sony | Music Center.
<https://www.sony.net/smcqa/>

- 1 Installeer de gratis app Sony | Music Center op uw mobiele apparaat.
- 2 Verbind het mobiele apparaat via Wi-Fi met hetzelfde netwerk als het luidsprekersysteem.
- 3 Start Sony | Music Center.
- 4 Volg de instructies op het scherm van Sony | Music Center om de app te bedienen.

Opmerking

- Gebruik de recentste versie van Sony | Music Center. Als het niet lukt om het luidsprekersysteem via BLUETOOTH met een BLUETOOTH-apparaat te verbinden, verwijdert u Sony | Music Center en probeert u opnieuw via BLUETOOTH verbinding te maken.

Hint

- Verbind het mobiele apparaat met hetzelfde netwerk als het luidsprekersysteem.

Verwant onderwerp

- [Verbinding met een draadloos netwerk instellen via het menu Home](#)
- [Verbinding met een draadloos netwerk instellen met behulp van Sony | Music Center](#)
- [Een Wi-Fi-verbinding instellen met behulp van een iOS-apparaat](#)
- [Verbinding maken met een pc of router met behulp van een LAN-kabel](#)
- [Een bekabelde verbinding instellen](#)

Muziek op een pc beluisteren via een thuisnetwerk

U kunt muziekbestanden die opgeslagen zijn op een pc afspelen via uw thuisnetwerk.

U kunt muziekbestanden via Sony | Music Center afspelen op een mobiel apparaat zoals een smartphone of tablet.



- A** Pc
- B** Draadloos-LAN-router
- C** Smartphone of tablet

1 Sluit het luidsprekersysteem aan op een netwerk.

2 Sluit de pc aan op een netwerk.

Raadpleeg de gebruiksaanwijzing van de pc voor meer informatie.

3 Configureer de pc.

Om de pc te gebruiken op uw thuisnetwerk, moet u de pc als een server configureren. Raadpleeg de gebruiksaanwijzing van de pc voor meer informatie.

4 Beluister muziek op een pc met behulp van Sony | Music Center.

U kunt muziekbestanden die opgeslagen zijn op een pc afspelen met behulp van Sony | Music Center, geïnstalleerd op een mobiel apparaat zoals een smartphone of tablet. Zie de volgende URL voor meer informatie over Sony | Music Center.

<https://www.sony.net/smcqa/>

Hint

- Zie  [Setup] - [Advanced Settings] - [Network Settings] - [Network Connection Status] voor het controleren van de netwerkverbindingstatus.

Verwant onderwerp

- [Verbinding met een draadloos netwerk instellen via het menu Home](#)
- [Verbinding met een draadloos netwerk instellen met behulp van Sony | Music Center](#)
- [Een Wi-Fi-verbinding instellen met behulp van een iOS-apparaat](#)
- [Verbinding maken met een pc of router met behulp van een LAN-kabel](#)
- [Een bekabelde verbinding instellen](#)

5-025-235-31(2) Copyright 2021 Sony Corporation

Het volume regelen

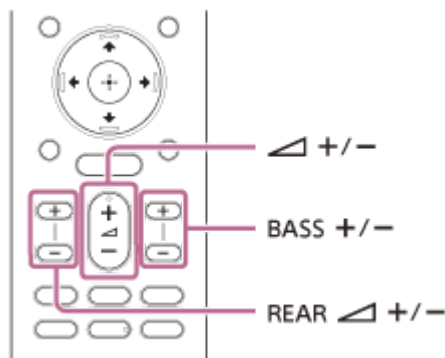

Het volume van het luidsprekersysteem regelen

Druk op  (volume) +/-.

Het volumeniveau verschijnt op het display op het voorpaneel.

Het volume van de bastonen regelen

Druk op BASS (volume bastonen) +/-.

Het volumeniveau verschijnt op het display op het voorpaneel.

Opmerking

- De subwoofer werd ontworpen voor het weergeven van basgeluiden en geluiden met lage frequenties. Wanneer de ingevoerde bron (bv. een tv-programma) weinig bastonen bevat, is het basgeluid van de subwoofer mogelijk niet goed hoorbaar.

Het volume van de achterluidsprekers regelen

Druk op REAR  (volume achterluidsprekers) +/-.

Het volumeniveau verschijnt op het display op het voorpaneel.

Opmerking

- De achterluidsprekers zijn ontworpen voor het afspelen van het surrounddeel van het meerkanaalsgeluid en surroundgeluid dat via virtuele verwerking op basis van het tweekanaalsgeluid aangemaakt wordt. Wanneer de ingangsbron weinig surroundgeluid bevat, is het surroundgeluid van de achterluidsprekers mogelijk niet goed hoorbaar.

Genieten van een onderdompelende surroundervaring (IMMERSIVE AE)

Met deze functie wordt u niet alleen ondergedompeld in geluid uit horizontale richting, maar ook in geluid van bovenaf door geluidsmodi efficiënt te gaan gebruiken. Deze functie werkt ook voor 2.0-kanaalsignalen (bv. van tv-programma's).

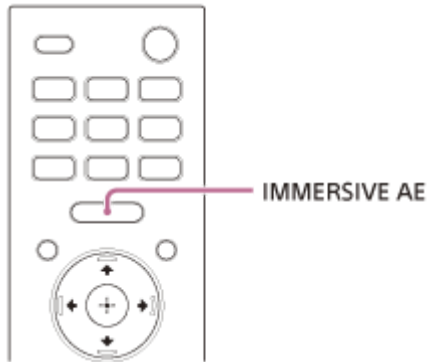

1 Druk op IMMERSIVE AE om de functie in of uit te schakelen.

De instelling Immersive Audio Enhancement verschijnt op het tv-scherf.

- **[Immersive Audio Enhancement: On]:** hiermee kunt u de functie Immersive Audio Enhancement activeren.
- **[Immersive Audio Enhancement: Off]:** hiermee kunt u de functie Immersive Audio Enhancement deactiveren.

Opmerking

- De functie Immersive Audio Enhancement is alleen beschikbaar wanneer  [Setup] - [Advanced Settings] - [Audio Settings] - [Sound Effect] ingesteld is op [Sound Mode On].
- Het surroundeffect vanuit alle richtingen is afhankelijk van de geluidsbron.
- De instelling Immersive Audio Enhancement wordt niet weergegeven op het tv-scherf wanneer de ingang TV geselecteerd is. In dat geval kunt u de instelling Immersive Audio Enhancement controleren op het display op het voorpaneel.
- Afhankelijk van de bron is deze instelling vergrendeld en kan deze niet gewijzigd worden.

Home Theatre System
HT-A9

Een geluidseffect instellen dat afgestemd is op de geluidsbron (geluidsmodus)

U kunt eenvoudig gebruikmaken van voorgeprogrammeerde geluidseffecten die afgestemd zijn op verschillende soorten geluidsbronnen.

Deze functie werkt wanneer  [Setup] - [Advanced Settings] - [Audio Settings] - [Sound Effect] ingesteld is op [Sound Mode On].

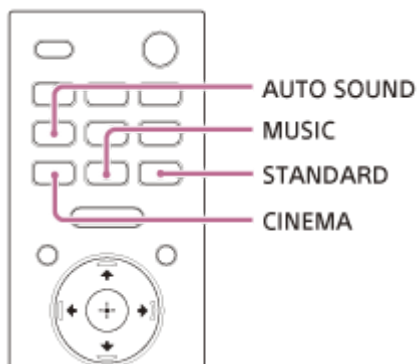

1 Druk op AUTO SOUND, CINEMA, MUSIC of STANDARD om de geluidsmodus te selecteren.

De geselecteerde geluidsmodus verschijnt op het tv-scherm.

- **[Auto Sound]:** de geschikte geluidsinstelling wordt automatisch geselecteerd voor de geluidsbron.
- **[Cinema]:** u voelt zich ondergedompeld in het geluid dat zelfs de ruimte achter u bereikt en uw volledige lichaam omgeeft. Deze modus is geschikt om films te bekijken.
- **[Music]:** de levendigheid en schoonheid van het geluid worden in detail overgebracht. Deze modus is geschikt om u te laten raken door muziek die emoties oproept.
- **[Standard Surround]:** het geluid van een televisieprogramma kan duidelijk worden gehoord.

Opmerking

- De geluidsmodusfunctie is in de volgende omstandigheden uitgeschakeld.
 - Chromecast built-in wordt gebruikt.
 - AirPlay wordt gebruikt.
 - Het BLUETOOTH-apparaat is verbonden in de BLUETOOTH-transmissiestand.
 - Er wordt een testtoon geproduceerd.
- De geluidsmodus wordt niet weergegeven op het tv-scherm wanneer de ingang TV geselecteerd is. In dat geval kunt u de geluidsmodus controleren op het display op het voorpaneel.
- Afhankelijk van de combinatie van de ingestelde geluidsmodus en de geluidsbron wordt het effect van [Sound Field Optimization] mogelijk niet toegepast.

Dialogen duidelijker maken (VOICE)

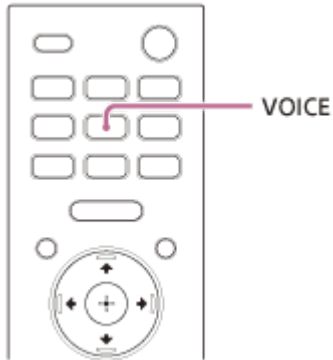

1 Druk op VOICE om de functie in of uit te schakelen.

De stemmodusinstelling verschijnt op het tv-scherm.

- **[Voice: On]:** het dialoogbereik wordt verbeterd, waardoor de dialogen duidelijk verstaanbaar zijn.
- **[Voice: Off]:** hiermee kunt u de stemmodus uitschakelen.

Opmerking

- De stemmodusinstelling wordt niet weergegeven op het tv-scherm wanneer de ingang TV geselecteerd is. In dat geval kunt u de stemmodusinstelling controleren op het display op het voorpaneel.
- Wanneer het BLUETOOTH-apparaat verbonden is in de BLUETOOTH-transmissiestand, is de stemmodus uitgeschakeld.

's Avonds genieten van heldere geluiden bij een lager volumeniveau (NIGHT)

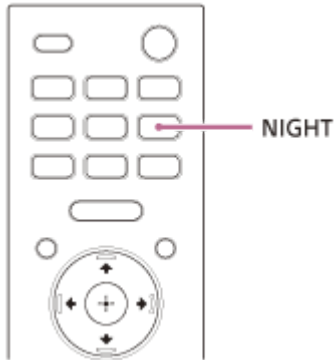

1 Druk op NIGHT om de functie in of uit te schakelen.

De nachtmodusinstelling verschijnt op het tv-scherm.

- **[Night: On]:** het geluid wordt met een laag volume uitgevoerd met een minimaal verlies van getrouwheid en duidelijkheid van de dialogen.
- **[Night: Off]:** hiermee kunt u de nachtmodus uitschakelen.

Opmerking

- Wanneer u het luidsprekersysteem uitschakelt, wordt deze instelling automatisch ingesteld op [Night: Off].
- De nachtmodusinstelling wordt niet weergegeven op het tv-scherm wanneer de ingang TV geselecteerd is. In dat geval kunt u de nachtmodusinstelling controleren op het display op het voorpaneel.
- Wanneer het BLUETOOTH-apparaat verbonden is in de BLUETOOTH-transmissiestand, is de nachtmodus uitgeschakeld.

Bij het bekijken van de tv

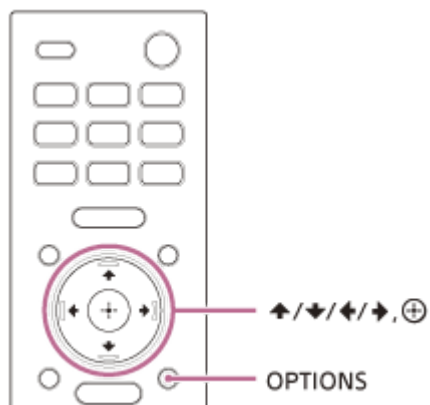

- 1 Druk op OPTIONS.**
[SYNC] verschijnt op het display op het voorpaneel.
- 2 Druk op ➡ (rechts) of ⊕ (bevestigen).**
De aanpassingstijd verschijnt op het display op het voorpaneel.
- 3 Pas de vertraging aan met ▲ (omhoog)/ ▼ (omlaag) en druk vervolgens op ⊕ (bevestigen).**
U kunt de vertraging instellen van 0 msec tot 300 msec in stappen van 25 msec.
- 4 Druk op OPTIONS.**
Het optiemenu op het display op het voorpaneel wordt uitgeschakeld.

Bij het bekijken van een ander apparaat

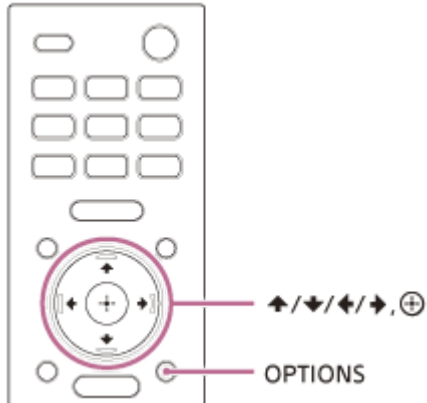

- 1 Druk op OPTIONS.**
Het menu Opties verschijnt op het tv-scherf.
- 2 Selecteer [A/V sync].**
- 3 Pas de vertraging aan met \uparrow (omhoog)/ \downarrow (omlaag) en druk vervolgens op \oplus (bevestigen).**
U kunt de vertraging instellen van 0 msec tot 300 msec in stappen van 25 msec.

Hint

- Als uw tv een functie heeft waarmee de vertraging tussen het beeld en geluid kan worden aangepast, kunt u deze gebruiken om bij te stellen. Zie voor meer informatie de bedieningshandleiding van de tv.

Genieten van multiplexgeluid (AUDIO)

U kunt genieten van multiplexgeluid als het luidsprekersysteem een Dolby Digital-multiplexsignaal ontvangt.

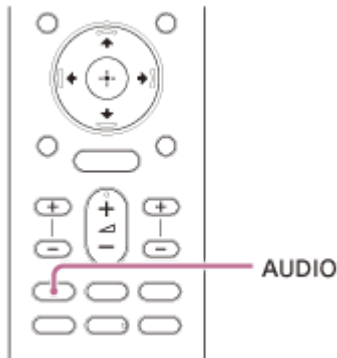

1 Druk herhaaldelijk op AUDIO om het gewenste audiosignaal te selecteren.

Het audiosignaal verschijnt op het tv-scherf.

- **[Audio: Main]:** het geluid van de hoofdtal wordt uitgevoerd.
- **[Audio: Sub]:** het geluid van de subtaal wordt uitgevoerd.
- **[Audio: Main/Sub]:** het hoofdgeluid wordt uitgevoerd via de linkerluidspreker en het subgeluid via de rechterluidspreker.

Opmerking

- Om Dolby Digital-geluid uit te voeren, moet u een tv die compatibel is met eARC of ARC met behulp van de HDMI-kabel (bijgeleverd) verbinden met de HDMI OUT (TV ARC/eARC)-aansluiting, of een ander apparaat met behulp van een HDMI-kabel (niet bijgeleverd) verbinden met de HDMI IN-aansluiting.
- Het audiosignaal wordt niet weergegeven op het tv-scherf wanneer de ingang TV geselecteerd is. In dat geval kunt u het audiosignaal controleren op het display op het voorpaneel.

Verwant onderwerp

- [Een tv die compatibel is met ARC/eARC aansluiten](#)

Bij het bekijken van de tv

Door het dialoogvolume aan te passen kunt u eenvoudig luisteren naar dialogen omdat deze dan opvallen tussen het omgevingsgeluid. Deze functie werkt tijdens het afspelen van inhoud die compatibel is met de dialoogbeheerfunctie DTS:X.

De instellingmethode verschilt volgens de ingang.

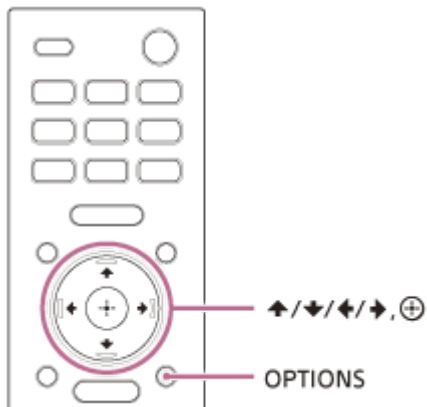

- 1 Druk op OPTIONS, gebruik \uparrow (omhoog)/ \downarrow (omlaag) om [DIALOG] weer te geven op het display op het voorpaneel en druk vervolgens op \oplus (bevestigen).**
- 2 Pas het dialoogvolume aan met \uparrow (omhoog)/ \downarrow (omlaag) en druk vervolgens op \oplus (bevestigen).**
U kunt het volume aanpassen van 0,0 dB tot 6,0 dB in stappen van 1,0 dB.
- 3 Druk op OPTIONS.**
Het optiemenu op het display op het voorpaneel wordt uitgeschakeld.

Bij het afspelen van inhoud op een AV-apparaat

Door het dialoogvolume aan te passen kunt u eenvoudig luisteren naar dialogen omdat deze dan opvallen tussen het omgevingsgeluid. Deze functie werkt tijdens het afspelen van inhoud die compatibel is met de dialoogbeheerfunctie DTS:X.

De instellingmethode verschilt volgens de ingang.

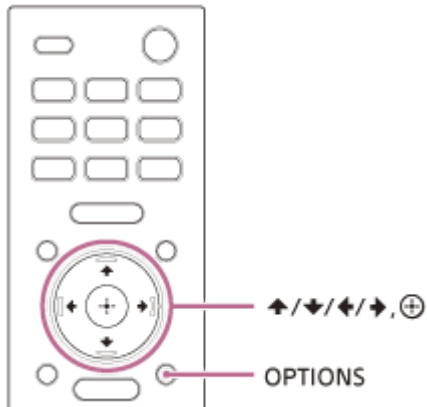

- 1 Druk op OPTIONS.**
Het menu Opties verschijnt op het tv-scherm.
- 2 Selecteer [DTS Dialog Control].**
- 3 Pas het dialoogvolume aan met \uparrow (omhoog)/ \downarrow (omlaag) en druk vervolgens op \oplus (bevestigen).**
U kunt het volume aanpassen van 0,0 dB tot 6,0 dB in stappen van 1,0 dB.

Het luidsprekersysteem bedienen door het tegelijk te schakelen met een tv (functie Controle voor HDMI)

Wanneer u een tv die compatibel is met de functie Controle voor HDMI aansluit met behulp van een HDMI-kabel, kunt u het luidsprekersysteem tegelijk bedienen met de tv (bv. in-/uitschakelen of het volume regelen).

Over de functie Controle voor HDMI

De functie Controle voor HDMI is een functie die het mogelijk maakt om apparaten die via een HDMI-kabel (High-Definition Multimedia Interface) met elkaar verbonden zijn tegelijk te bedienen.

Hoewel deze functie normaal werkt voor apparaten die compatibel zijn met de functie Controle voor HDMI, is het mogelijk dat de functie niet werkt voor apparaten die niet door Sony werden geproduceerd.

Vorbereidingen treffen om het luidsprekersysteem tegelijk met een tv te schakelen

Schakel de functie Controle voor HDMI in op de tv die met behulp van een HDMI-kabel op het luidsprekersysteem aangesloten is.

De standaardinstelling van de functie Controle voor HDMI van het luidsprekersysteem is [On].

Hint

- Wanneer u een apparaat zoals een Blu-ray Disc-speler met behulp van een HDMI-kabel aansluit op een tv, schakel dan de functie Controle voor HDMI ervan in.
- Raadpleeg de gebruiksaanwijzing van de tv of Blu-ray Disc-speler om de functie Controle voor HDMI ervan in te schakelen.
- Als u de functie Controle voor HDMI ("BRAVIA" Sync) inschakelt terwijl u een door Sony gefabriceerde tv gebruikt, dan wordt de functie Controle voor HDMI van het luidsprekersysteem ook automatisch ingeschakeld. Als de instellingen voltooid zijn, verschijnt [DONE] op het display op het voorpaneel.

In- en uitschakelen of het volume regelen met de afstandsbediening van een tv

Wanneer u de tv in-/uitschakelt of het volume ervan regelt met de afstandsbediening ervan, wordt dezelfde handeling uitgevoerd voor het luidsprekersysteem.



- A** Tv
- B** Afstandsbediening van de tv

Apparaten tegelijk in- of uitschakelen

Wanneer u de tv in- of uitschakelt, wordt het luidsprekersysteem ook automatisch in- of uitgeschakeld.

Opmerking

- Als u het luidsprekersysteem uitschakelt voor u de tv uitschakelt, is het mogelijk dat het luidsprekersysteem de volgende keer wanneer u de tv inschakelt niet automatisch ingeschakeld wordt. Ga in dat geval als volgt te werk:
 - Selecteer het luidsprekersysteem als apparaat voor geluidsuitvoer in het menu van de tv.
 - Als u een Sony-tv gebruikt, schakel het luidsprekersysteem dan in terwijl de tv ingeschakeld is.

Volumeregeling

Het geluid van het tv-programma dat u bekijkt, wordt automatisch uitgevoerd door het luidsprekersysteem. U kunt het volume van het luidsprekersysteem aanpassen met de afstandsbediening van de tv.

Andere schakelfuncties

Bediening van het menu met de afstandsbediening van de tv

U kunt het menu van het luidsprekersysteem gebruiken door de naam van het luidsprekersysteem te selecteren wanneer u de ingang wijzigt of via het menu Sync van de tv.

Opmerking

- Sommige Sony-tv's beschikken over het menu Sync. Raadpleeg de gebruiksaanwijzing van uw tv om na te gaan of deze ondersteuning biedt voor het menu Sync.

Taal volgen

Wanneer u de taal voor de schermitems van de tv wijzigt, wordt de taal voor de schermitems van het luidsprekersysteem ook gewijzigd.

Functie One-Touch Play

Wanneer u inhoud afspeelt op een Blu-ray Disc-speler of "PlayStation®4" enz. die aangesloten is op de tv, worden het luidsprekersysteem en de tv automatisch ingeschakeld.

Hint

- U kunt de instellingen voor Controle voor HDMI wijzigen door  [Setup] - [Advanced Settings] - [HDMI Settings] te selecteren in het menu Home.

Het luidsprekersysteem bedienen door het tegelijk te schakelen met een tv die compatibel is met de functie "BRAVIA" Sync

"BRAVIA" Sync is een functie die door Sony werd ontwikkeld op basis van de functie Controle voor HDMI. Door apparaten die compatibel zijn met "BRAVIA" Sync (bv. een tv of Blu-ray Disc-speler) met behulp van een HDMI-kabel aan te sluiten, kunt u deze bedienen via gelijktijdige schakeling.

"BRAVIA" Sync gebruiken

U kunt "BRAVIA" Sync inschakelen door de functie Controle voor HDMI van het Sony-apparaat in te schakelen.

Wat u kunt doen met "BRAVIA" Sync

Functie Controle voor HDMI

- Apparaten tegelijk in- of uitschakelen
- Volumeregeling
- Bediening van het menu met de afstandsbediening van de tv
- Taal volgen
- Functie One-Touch Play

Functie Geluidsmodus/Scène selecteren

Met deze functie wordt de geluidsmodus van het luidsprekersysteem automatisch gewijzigd overeenkomstig de instelling van de functie Scène selecteren of de geluidsmodus van de tv. Om deze functie te gebruiken, moet u de geluidsmodus instellen op [Auto Sound].

De functie Home Theatre Control

U kunt het luidsprekersysteem instellen, de instellingen van de geluidsmodus configureren, de ingang omschakelen enz. zonder de ingang TV om te schakelen.

Verwant onderwerp

- [Het luidsprekersysteem bedienen door het tegelijk te schakelen met een tv \(functie Controle voor HDMI\)](#)

De helderheid van het display op het voorpaneel en de indicators wijzigen (DIMMER)

U kunt de helderheid van het display op het voorpaneel en de voedingsindicator van de luidspreker wijzigen. De helderheid van de voedingsindicator van de optionele subwoofer wordt ook gewijzigd.

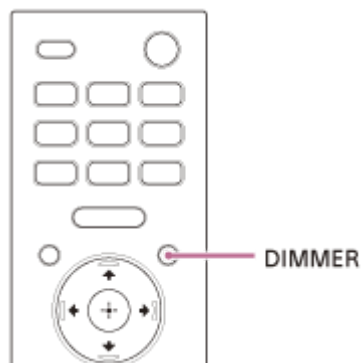

1 Druk herhaaldelijk op DIMMER om de gewenste displaystand te selecteren.

De displaystand verschijnt op het tv-scherm.

- **[Dimmer: Bright]:** het display op het voorpaneel en de indicators lichten helder op.
- **[Dimmer: Dark]:** het display op het voorpaneel en de indicators lichten gedempt op.
- **[Dimmer: Off]:** het display op het voorpaneel en de indicators zijn uitgeschakeld.



Opmerking

- Het display op het voorpaneel en de indicators zijn uitgeschakeld wanneer [Dimmer: Off] geselecteerd is. Ze worden automatisch ingeschakeld als u op een willekeurige knop drukt en worden opnieuw uitgeschakeld als u het luidsprekersysteem ongeveer 10 seconden niet bedient. In bepaalde gevallen is het echter mogelijk dat het display op het voorpaneel en de indicators niet uitgeschakeld worden. In dat geval is de helderheid van het display op het voorpaneel en de indicators gelijk aan [Dimmer: Dark].
- De weergavemodus wordt niet weergegeven op het tv-scherm wanneer de ingang TV geselecteerd is. In dat geval kunt u de weergavemodus controleren op het display op het voorpaneel.

Home Theatre System
HT-A9

Energie besparen in de stand-bystand

Controleer of u de volgende instellingen hebt doorgevoerd:

-  [Setup] - [Advanced Settings] - [HDMI Settings] - [Standby Through] is ingesteld op [Off].
-  [Setup] - [Advanced Settings] - [System Settings] - [Network/Bluetooth Standby] is ingesteld op [Off].

Easy Setup uitvoeren

U kunt eenvoudig initiële basisinstellingen, luidsprekerinstellingen en netwerkinstellingen voor het luidsprekersysteem configureren door Easy Setup uit te voeren.

1 Druk op HOME.

Het menu Home wordt weergegeven op het televisiescherm.

2 Selecteer [Setup] - [Easy Setup] in het menu Home.

Het scherm [Easy Setup] verschijnt op het tv-scherm.

3 Selecteer de gewenste instelling.

- **[Easy Initial Setup]:** hiermee kunt u de initiële basisinstellingen uitvoeren, inclusief luidsprekerinstellingen en netwerkinstellingen.
- **[Easy Sound Setup]:** hiermee kunt u de basisluidsprekerinstellingen uitvoeren om het surroundgeluid te optimaliseren voor uw omgeving.
- **[Easy Network Setup]:** hiermee kunt u de basisnetwerkinstellingen uitvoeren.

4 Volg de instructies op het scherm om de instellingen te configureren.

Het menu [Advanced Settings] gebruiken

In het menu [Advanced Settings] kunt u verschillende aanpassingen aanbrengen aan items zoals beeld en geluid.









1 Druk op HOME.

Het menu Home wordt weergegeven op het televisiescherm.

2 Selecteer [Setup] - [Advanced Settings] in het menu Home.

Het scherm [Advanced Settings] verschijnt op het tv-scherm.

3 Selecteer het instellingsitem.

-  **[Speaker Settings]**: hiermee kunt u de luidsprekerinstellingen met betrekking tot de installatie en aansluitingen configureren.
-  **[Audio Settings]**: hiermee kunt u de audio-uitvoerinstellingen configureren.
-  **[HDMI Settings]**: hiermee kunt u de HDMI-instellingen configureren.
-  **[Bluetooth Settings]**: hiermee kunt u gedetailleerde instellingen voor de BLUETOOTH-functie configureren.
-  **[System Settings]**: hiermee kunt u instellingen met betrekking tot het luidsprekersysteem configureren.
-  **[Network Settings]**: hiermee kunt u gedetailleerde internetinstellingen configureren.
-  **[Resetting]**: hiermee kunt u de fabrieksinstellingen van het luidsprekersysteem herstellen.
-  **[Software Update]**: hiermee kunt u de software van het luidsprekersysteem of de optionele subwoofer updaten.

[Speaker Settings]

[Sound Field Optimization]

Deze functie meet automatisch de positie van de vier luidsprekers en de afstand van elke luidspreker tot aan het plafond, en optimaliseert de kwaliteit van het surroundgeluid voor uw omgeving. Volg de instructies op het scherm om de metingen te starten. Tijdens de optimalisatie produceren de luidsprekers gedurende ongeveer een minuut een geluid.

Opmerking

- Maak tijdens de optimalisatie niet al te veel lawaai, wandel niet rond en sta niet voor de luidsprekers.

[Manual Speaker Settings]

U kunt de plaatsing van de luidsprekers ten opzichte van de tv instellen of de luisterpositie instellen om het best mogelijke surroundgeluid te bekomen.

- **[Sound Field Adjustment]**

[Direction of sound field]: hiermee kunt u door de instructies op het scherm te volgen de positionele relatie tussen de voorluidsprekers en de tv en tussen de luidsprekers en de luisterpositie instellen. Zo kunt u de richting aanpassen van waaruit u geluiden zoals dialogen hoort om het evenwicht tussen het beeld en geluid te verbeteren, en kunt u de richting en balans aanpassen om het geluid realistischer te maken.

[Height of sound field]: hiermee kunt u de hoogte van het geluidsveld aanpassen.

[Sound from subwoofer](*): selecteer hier de afstand van de luisterpositie tot de optionele subwoofer. Zo kunt u de timing van het subwoofergeluid afstemmen op de afstand.

* Dit item verschijnt wanneer u de optionele subwoofer gebruikt.

- **[Test Tone]**

Hiermee kunt u de luidsprekers een testtoon laten uitvoeren om de beschikbare luidsprekers te controleren.

[On]: de luidsprekers produceren een testtoon.

[Off]: de luidsprekers produceren geen testtoon.

[Wireless Speaker Settings]

Hiermee kunt u verschillende items met betrekking tot de draadloze verbinding tussen het luidsprekersysteem en de optionele subwoofer aanpassen.

- **[Link mode]**

Hiermee kunt u de verbindingmethode voor de optionele subwoofer instellen.

[Auto]: de optionele subwoofer wordt automatisch met het luidsprekersysteem verbonden.

[Manual]: voor het handmatig verbinden van de vier bijgeleverde luidsprekers en de optionele subwoofer.

- **[Start manual linking]**

Verbind de vier bijgeleverde luidsprekers of de optionele subwoofer handmatig met de bedieningseenheid.

Raadpleeg "[Als de luidsprekers niet correct verbinding maken](#)" of de gebruiksaanwijzing die geleverd is bij de optionele subwoofer voor meer informatie.

- **[Check wireless connection]**

Hiermee kunt u de verbindingstatus van de vier bijgeleverde luidsprekers en optionele subwoofer controleren.

- **[RF Channel]**

Hiermee kunt u storing door andere draadloze apparaten minimaliseren.

[On]: kies normaal deze instelling. Het luidsprekersysteem selecteert automatisch het kanaal met een betere signaaloverdracht. Dit is een krachtigere modus wat draadloze interferentie betreft.

[Off]: het luidsprekersysteem selecteert een kanaal uit de beperkte frequentieband om externe draadloze interferentie te voorkomen. Als het geluid hapert wanneer [On] geselecteerd is, kunt u dit mogelijk oplossen door [Off] te selecteren.

- **[Wireless Playback Quality]**

Hiermee kunt u de kwaliteit van het draadloos afspelen van de vier bijgeleverde luidsprekers en optionele subwoofer instellen.

[Sound Quality]: de geluidskwaliteit krijgt voorrang boven de verbindingstatus van de draadloze verbinding.

[Connection]: de verbindingstatus krijgt voorrang boven de geluidskwaliteit.

- **[Software Version]**

Hiermee kunt u de softwareversie van de vier bijgeleverde luidsprekers en optionele subwoofer controleren.

Opmerking

- [RF Channel] is in sommige landen/regio's niet beschikbaar.

[TV Center Speaker Mode]

Als u het luidsprekersysteem met behulp van de HDMI-kabel (bijgeleverd) en de kabel voor modus TV-middenspeaker (bijgeleverd) aansluit op de tv, kunt u het middendeel van het geluid van het luidsprekersysteem uitvoeren via de tv. Stel [Control for HDMI] in op [On].

[On]: een tv die compatibel is met deze functie wordt gebruikt als middenluidspreker. U kunt het middendeel van het geluid van het luidsprekersysteem uitvoeren via de tv.

[Off]: uit

Opmerking

- Afhankelijk van de audiocontent is het mogelijk dat er geen geluid uitgevoerd wordt via de tv.
- Afhankelijk van de instelling van Immersive Audio Enhancement of de geluidsmodus, is het mogelijk dat er geen geluid uitgevoerd wordt via de tv.
- Wanneer  [Setup] - [Advanced Settings] - [Audio Settings] - [Sound Effect] op iets anders dan [Sound Mode On] ingesteld is, wordt er geen geluid uitgevoerd via de tv.

[Audio Settings]

[DSEE Extreme]

Deze functie is alleen beschikbaar wanneer [Auto Sound](*) of [Music] geselecteerd is als geluidsmodus.

[On]: gecomprimeerde muziek wordt met behulp van AI-technologie nauwkeurig geüpscaled, waardoor u de indruk krijgt dat u zich in een opnamestudio of op een concert bevindt.

[Off]: uit

* Alleen wanneer [Music] geselecteerd is met [Auto Sound].

Opmerking

- Deze functie is compatibel met digitale tweekanaalsinvoersignalen met een bemonsteringsfrequentie van 44,1 kHz of 48 kHz.
- De bemonsteringsfrequentie/bitdiepte na upscaling is 96 kHz/24 bit.
- Deze functie werkt niet in de volgende situaties:
 - Chromecast built-in wordt gebruikt.
 - [Advanced Auto Volume] is ingesteld op [On].
 - De functie Immersive Audio Enhancement is ingesteld op [Immersive Audio Enhancement: On].

[Audio DRC]

U kunt het dynamische bereik van het audiosignaal comprimeren zodat stillere geluiden beter hoorbaar zijn.

[Auto]: hiermee wordt geluid dat in Dolby TrueHD is gecodeerd, automatisch gecomprimeerd.

[On]: de Dolby- en DTS-soundtrack worden weergegeven met het soort dynamische bereik dat de opname-ingenieur voor ogen had.

[Off]: geen compressie van het dynamische bereik.

[Sound Effect]

U kunt geluidseffecten zoals de geluidsmodus selecteren.

[Sound Mode On]: Vertical Surround Engine zorgt voor een verbetering van de surround- en hoogteluidsprekerkanalen om een meeslepend virtueel surround-effect te creëren (bv. Geluidsmodus en Immersive Audio Enhancement).

[Dolby Speaker Virtualizer]: Dolby Speaker Virtualizer zorgt voor een verbetering van de surround- en hoogteluidsprekerkanalen om een meeslepend virtueel surround-effect te creëren bij het afspelen van Dolby-inhoud. Andere geluidseffecten dan Dolby worden uitgeschakeld.

[DTS Neural:X]: het geluid wordt verbeterd overeenkomstig de surroundomgeving. Deze functie is uitgeschakeld bij een bemonsteringsfrequentie van 96 kHz - 192 kHz of wanneer er gegevens in Dolby-indeling afgespeeld worden.

[Advanced Auto Volume]

U kunt het volumeverschil tussen verschillende ingangssignalen voorkomen. Deze functie is bijvoorbeeld handig wanneer het volume van reclameboodschappen op de tv luider is dan van een tv-programma.

[On]: het volume wordt automatisch aangepast.

[Off]: uit

Opmerking

- Advanced Auto Volume is niet geschikt voor het beluisteren van muziek.

Verwant onderwerp

- [Een geluidseffect instellen dat afgestemd is op de geluidsbron \(geluidsmodus\)](#)
- [Genieten van een onderdompelende surroundervaring \(IMMERSIVE AE\)](#)

5-025-235-31(2) Copyright 2021 Sony Corporation

[HDMI Settings]

[Control for HDMI]

[On]: de functie Controle voor HDMI is ingeschakeld. Apparaten die verbonden zijn via een HDMI-kabel kunnen elkaar bedienen.

[Off]: uit

[Standby Linked to TV]

Deze functie is beschikbaar wanneer u [Control for HDMI] instelt op [On].

[Auto]: als de ingang van het systeem [TV] of [HDMI] is, wordt het systeem automatisch uitgeschakeld wanneer u de tv uitschakelt.

[On]: het luidsprekersysteem wordt automatisch uitgeschakeld wanneer u de tv uitschakelt, ongeacht de gebruikte ingang.

[Off]: het luidsprekersysteem wordt niet uitgeschakeld wanneer u de tv uitschakelt.

[Standby Through]

Deze functie is beschikbaar wanneer u [Control for HDMI] instelt op [On].

[Auto]: signalen worden uitgevoerd via de HDMI OUT (TV ARC/eARC)-aansluiting van het luidsprekersysteem wanneer de tv ingeschakeld is terwijl het luidsprekersysteem uitgeschakeld is. Door de aangesloten tv uit te schakelen, kunt u het energieverbruik van het luidsprekersysteem tijdens stand-by verder verminderen dan wanneer alleen de instelling [On] gekozen is.

[On]: signalen worden altijd uitgevoerd via de HDMI OUT (TV ARC/eARC)-aansluiting van het luidsprekersysteem wanneer het luidsprekersysteem niet ingeschakeld is. Als u een tv van een ander merk dan Sony aansluit, raden wij u aan deze instelling te selecteren.

[Off]: signalen worden niet uitgevoerd via de HDMI OUT (TV ARC/eARC)-aansluiting van het luidsprekersysteem wanneer het luidsprekersysteem niet ingeschakeld is. Schakel het luidsprekersysteem in om op de tv content te bekijken van een apparaat dat verbonden is met het luidsprekersysteem. U kunt het energieverbruik van het luidsprekersysteem tijdens stand-by verder verminderen dan wanneer alleen de instelling [On] gekozen is.

[eARC]

Stel deze functie in wanneer het luidsprekersysteem aangesloten is op de met eARC compatibele HDMI IN-aansluiting van een tv. Bij het aansluiten op een tv die compatibel is met ARC (niet compatibel met eARC), werkt de ARC-functie, ongeacht deze instelling.

[On]: de eARC-functie is ingeschakeld. De eARC-functie werkt bij het aansluiten op een tv die compatibel is met eARC.

[Off]: de eARC-functie is uitgeschakeld.

Opmerking

- Wanneer [eARC] ingesteld is op [On], is het belangrijk om ook de eARC-instelling van de aangesloten tv te controleren. Zie voor meer informatie de bedieningshandleiding van de tv.

Hint

- Het luidsprekersysteem is compatibel met eARC (Enhanced Audio Return Channel). eARC is een nieuwe functie die is gestandaardiseerd door HDMI2.1 en biedt ondersteuning voor de nieuwste audio-indelingen naast audio-indelingen die worden ondersteund door het bestaande ARC (Audio Return Channel).
U kunt genieten van objectaudiocontent zoals Dolby Atmos, Dolby TrueHD en DTS:X of meerkanaals-LPCM-content die niet kan worden overgedragen via ARC door het systeem door middel van een HDMI-kabel aan te sluiten op een tv die compatibel is met eARC.
Zie "[Een tv die compatibel is met ARC/eARC aansluiten](#)" voor meer informatie over de aansluiting.

[HDMI Signal Format]

U kunt de video-indeling die ontvangen kan worden, selecteren. Als het beeld en geluid van het apparaat dat aangesloten is op het luidsprekersysteem niet correct worden uitgevoerd, wijzigt u de instelling [HDMI Signal Format].

[Enhanced format (4K120, 8K)]: selecteer deze optie wanneer zowel de aangesloten tv als apparaten HD-video-indelingen zoals 4K 120p, 8K enz. ondersteunen.

[Enhanced format]: selecteer deze optie wanneer zowel de aangesloten tv als apparaten HD-video-indelingen zoals 4K 60p 4:4:4 enz. ondersteunen.

[Standard format]: selecteer deze optie wanneer de aangesloten tv en apparaten SD-video-indelingen ondersteunen.

Opmerking

- Afhankelijk van de tv is het mogelijk dat de tv-instelling voor HDMI-uitvoer geconfigureerd moet worden. Raadpleeg de gebruiksaanwijzing van de tv.
- Als het beeld en geluid niet worden weergegeven wanneer [HDMI Signal Format] ingesteld is op [Enhanced format (4K120, 8K)], moet u deze optie instellen op [Enhanced format] of [Standard format].
- Als het beeld en geluid niet worden weergegeven wanneer [HDMI Signal Format] ingesteld is op [Enhanced format], moet u deze optie instellen op [Standard format].
- Raadpleeg "[Ondersteunde HDMI-video-indelingen](#)" voor meer informatie over de video-indelingen die kunnen worden ontvangen en de HDMI-kabel die kan worden gebruikt.

[Video output for PIP/PBP-displayed TV]

[On]: wanneer de ingang TV geselecteerd is op het luidsprekersysteem, wordt het beeld van de ingang HDMI uitgevoerd naar de tv. Om de weergave Picture-in-Picture (PIP)/Picture-by-Picture (PBP) van de tv te gebruiken, stelt u deze instelling in op [On].

[Off]: wanneer de ingang TV geselecteerd is op het luidsprekersysteem, wordt het beeld van de ingang HDMI niet uitgevoerd naar de tv.

[Bluetooth Settings]

[Bluetooth Mode]

U kunt content op een BLUETOOTH-apparaat beluisteren via dit luidsprekersysteem of het geluid van dit luidsprekersysteem beluisteren met een BLUETOOTH-compatibele hoofdtelefoon.

[Receiver]: dit luidsprekersysteem staat in ontvangermodus en kan dus audio van het BLUETOOTH-apparaat ontvangen en uitvoeren.

[Transmitter]: dit luidsprekersysteem staat in zendermodus en kan dus audio verzenden naar de BLUETOOTH-compatibele hoofdtelefoon. Als u de ingang van het luidsprekersysteem omschakelt, verschijnt [BT TX] op het display op het voorpaneel.

[Off]: de BLUETOOTH-functie wordt uitgeschakeld en u kunt de ingang [Bluetooth Audio] niet selecteren.

[Device List]

Wanneer [Bluetooth Mode] ingesteld is op [Receiver]: een lijst met gekoppelde BLUETOOTH-apparaten wordt weergegeven.

Wanneer [Bluetooth Mode] ingesteld is op [Transmitter]: een lijst met gekoppelde en gedetecteerde BLUETOOTH-hoofdtelefoons wordt weergegeven.

[Bluetooth Connection Quality]

U kunt de kwaliteit van de BLUETOOTH-verbinding instellen voor het beluisteren van audio afkomstig van een mobiel apparaat met dit luidsprekersysteem.

Deze functie is alleen beschikbaar wanneer u [Bluetooth Mode] instelt op [Receiver].

[Priority on Sound Quality]: geeft prioriteit aan de geluidskwaliteit. Afhankelijk van de compatibele codec van het verbonden apparaat wordt automatisch LDAC, AAC of SBC geselecteerd als codec.

[Priority on Stable Connection]: geeft prioriteit aan een stabiele verbinding. De codec is ingesteld op SBC.

Opmerking

- Wanneer u verbinding maakt met een BLUETOOTH-apparaat, kan de instelling [Bluetooth Connection Quality] niet gewijzigd worden.

[Wireless Playback Quality]

U kunt de datatransmissiesnelheid van de LDAC-weergave instellen. Deze functie is alleen beschikbaar wanneer u [Bluetooth Mode] instelt op [Transmitter].

[LDAC Sound Quality]: de LDAC-codec is ingeschakeld en de hoogste bitrate wordt gebruikt. Het geluid wordt in een hogere kwaliteit verzonden, maar de audioweergave kan soms onstabiel worden wanneer de verbindingkwaliteit niet hoog genoeg is. Selecteer [LDAC Stable Connection (Auto)] indien de audioweergave in deze modus onstabiel is.

[LDAC Stable Connection (Auto)]: LDAC is ingeschakeld en de datatransmissiesnelheid wordt automatisch gewijzigd afhankelijk van de omgeving.

[SBC Sound Quality]: de SBC-codec is ingeschakeld. Geluid wordt met een hogere kwaliteit verstuurd.

[SBC Stable Connection (Auto)]: SBC is ingeschakeld en de datatransmissiesnelheid wordt automatisch gewijzigd afhankelijk van de omgeving.

Opmerking

- Wanneer u verbinding maakt met een BLUETOOTH-apparaat, kan de instelling [Wireless Playback Quality] niet gewijzigd worden.

[System Settings]

[Language]

U kunt selecteren welke taal u wenst voor de weergave van tekst op het scherm van het luidsprekersysteem.

[Network/Bluetooth Standby]

[On]: u kunt het luidsprekersysteem inschakelen via de netwerk- of BLUETOOTH-functie.

[Off]: u kunt energie besparen in de stand-bystand. Wanneer u het luidsprekersysteem in deze modus inschakelt, kan het even duren voor er geluid wordt uitgevoerd via de vier bijgeleverde luidsprekers of de optionele subwoofer.

Opmerking

- Als u akkoord gaat met het gebruik van de functie Chromecast built-in, wordt [Network/Bluetooth Standby] automatisch ingesteld op [On].
- Als u [RF Channel] instelt op [On], wordt [Network/Bluetooth Standby] automatisch ingesteld op [On].

[Auto Standby]

[On]: de functie [Auto Standby] is ingeschakeld. Wanneer u het luidsprekersysteem gedurende ongeveer 20 minuten niet bedient terwijl er geen signaal wordt ingevoerd, schakelt het luidsprekersysteem automatisch over naar de stand-bystand.

[Off]: uit

[Device Name Setting]

U kunt de naam van het luidsprekersysteem naar wens aanpassen bij gebruik van de volgende functies.

- De BLUETOOTH-functie
- Het thuisnetwerk
- Spotify
- Chromecast built-in

Volg de instructies op het scherm en gebruik het softwaretoetsenbord om de naam in te voeren.

[System Information]

Hiermee kunt u informatie over het luidsprekersysteem zoals de softwareversie weergeven.

[Software License Information]

U kunt de informatie over de softwarelicentie weergeven.

[Network Settings]

[Wi-Fi Connection]

[On]: de Wi-Fi-verbinding van het luidsprekersysteem is ingeschakeld.
[Off]: de Wi-Fi-verbinding van het luidsprekersysteem is uitgeschakeld.

[Internet Settings]

Hiermee kunt u de netwerkinstellingen configureren en de netwerkverbindingen controleren.

[Network Connection Status]

U kunt de huidige netwerkverbindingsstatus weergeven.

[Software Update Notification]

[On]: het luidsprekersysteem waarschuwt u wanneer er een nieuwe softwareversie beschikbaar is.
[Off]: uit

[Auto Update Settings]

- **[Auto Update]**
[On]: de software wordt automatisch tussen 2 en 5 uur 's nachts lokale tijd binnen de geselecteerde [Time Zone] geüpdatet wanneer het systeem niet in gebruik is. Als u [Off] selecteert bij [Network/Bluetooth Standby], worden software-updates meteen na het uitschakelen van het systeem geïnstalleerd.
[Off]: uit
- **[Time Zone]**
Selecteer hier uw regio/stad.

Opmerking

- Afhankelijk van de details van de updates is het mogelijk dat software-updates toch worden uitgevoerd als [Off] geselecteerd is bij [Auto Update].
- Een software-update wordt automatisch binnen 11 dagen na het ter beschikking stellen van de nieuwe software uitgevoerd.
- Als u akkoord gaat met het gebruik van de functie Chromecast built-in, wordt [Auto Update] automatisch ingesteld op [On].

[Privacy Setting]

Het luidsprekersysteem verzamelt informatie over uw gebruik van het apparaat. Lees het privacybeleid dat verschijnt wanneer deze instelling vereist is en beslis of u akkoord gaat met het verzamelen van informatie.

[Agree]: selecteer deze optie wanneer u akkoord gaat met het verzamelen van informatie.
[Do not agree]: selecteer deze optie wanneer u niet akkoord gaat met het verzamelen van informatie.

Hint

- Zelfs wanneer u [Agree] geselecteerd hebt, kunt u het verzamelen van informatie nog altijd stopzetten door alsnog [Do not agree] te selecteren of de standaardinstelling voor [Network Settings] te herstellen via [Resetting].

[Chromecast built-in]

U kunt het delen van gebruiksgegevens instellen en de functie Chromecast built-in controleren.

- **[Share usage data]**

[On]: verstrekt informatie met betrekking tot het gebruik van de castfunctie aan Google.

[Off]: uit

- **[About Chromecast built-in]**

Toont de referentie-URL's voor de functie Chromecast built-in.

Home Theatre System
HT-A9

[Resetting]

U kunt de fabrieksinstellingen van het luidsprekersysteem herstellen door een groep instellingen te selecteren. Alle instellingen binnen de groep worden hersteld.

Verwant onderwerp

- [Het luidsprekersysteem resetten](#)

Home Theatre System
HT-A9

[Software Update]

Het is mogelijk om de software van de bedieningseenheid, vier bijgeleverde luidsprekers en de optionele subwoofer te updaten.

Verwant onderwerp

- [De software updaten](#)

De software updaten

Als u de software bijwerkt naar de nieuwste versie, kunt u de nieuwste functies benutten.
Meer informatie over de updatefuncties vindt u op de volgende website:

- Voor klanten in Amerika
<https://www.sony.com/am/support>
- Voor klanten in Europa
<https://www.sony.eu/support>
- Voor klanten in Azië, de Stille Oceaan, Oceanië, het Midden-Oosten en Afrika
<https://www.sony-asia.com/support>

Opmerking

- Het kan tot 20 minuten duren voordat de update voltooid is.
- Om updates via het internet uit te voeren, is er een internetverbinding nodig.
- Tijdens de update mag u het luidsprekersysteem niet in- of uitschakelen, mag u het netsnoer niet loskoppelen, mag u HDMI-kabels niet loskoppelen/aansluiten en mag u het luidsprekersysteem of de tv niet bedienen. Wacht tot de software-update voltooid is.
- Stel  [Setup] - [Advanced Settings] - [Network Settings] - [Auto Update Settings] - [Auto Update] in op [On] als u software-updates automatisch wilt uitvoeren. Afhankelijk van de details van de updates is het mogelijk dat software-updates toch worden uitgevoerd als [Off] geselecteerd is bij [Auto Update].

1 Zorg ervoor dat de luidsprekers ingeschakeld zijn en verbonden zijn met het luidsprekersysteem. Wanneer u de optionele subwoofer gebruikt, moet u ervoor zorgen dat deze ingeschakeld is en verbonden is met het luidsprekersysteem.

De voedingsindicatoren op de luidsprekers en optionele subwoofer lichten groen op.

2 Druk op HOME.

Het menu Home wordt weergegeven op het televisiescherm.



3 Selecteer [Setup] - [Advanced Settings] in het menu Home.

Als het luidsprekersysteem update-informatie detecteert op het netwerk, verschijnen de updatemelding en [Software Update] in het menu Home. Selecteer in dat geval [Software Update] en volg de instructies op het scherm.

4 Selecteer [Software Update].

Het scherm [Software Update] verschijnt op het tv-scherm.

5 Selecteer het item om te updaten.

Selecteer het update-item uit de volgende items door op  (omhoog)/  (omlaag) en  (bevestigen) te drukken en volg daarna de instructies op het scherm om de software te updaten.
Het luidsprekersysteem wordt automatisch opnieuw opgestart wanneer een software-update start.
Tijdens een software-update verschijnt [UPDATE] op het display op het voorpaneel.

Na de update start het luidsprekersysteem automatisch opnieuw op.

[Network Update]

Hiermee wordt de software bijgewerkt via het beschikbare netwerk. Zorg dat het netwerk met het internet is verbonden.

[USB Update]

Hiermee kunt u de software bijwerken met behulp van een USB-geheugen. Meer informatie over het updaten vindt u in de instructies die weergegeven worden tijdens het downloaden van het updatebestand.

[Wireless Speakers Update]

Hiermee kunt u de software van de luidsprekers en optionele subwoofer updaten wanneer de recentste versie van de software van het luidsprekersysteem geïnstalleerd is.

Opmerking

- Als het niet lukt om de luidsprekers of optionele subwoofer te updaten, plaatst u ze dichterbij de bedieningseenheid en probeert u opnieuw te updaten.

Problemen oplossen

Als het luidsprekersysteem niet correct functioneert, gaat u als volgt te werk.

1. Raadpleeg deze Helpgids of de gebruiksaanwijzing om de oorzaak van en oplossing voor dit probleem te vinden.

De probleemoplossingsmethode vindt u terug onder "Problemen oplossen".



2. Zoek op de ondersteuningssite van Sony naar de oorzaak van en oplossing voor het probleem.

Op de ondersteuningssite van Sony vindt u de recentste ondersteuningsinformatie en veelgestelde vragen.

- Voor klanten in Amerika
<https://www.sony.com/am/support>
- Voor klanten in Europa
<https://www.sony.eu/support>
- Voor klanten in Azië, de Stille Oceaan, Oceanië, het Midden-Oosten en Afrika
<https://www.sony-asia.com/support>



3. Reset het luidsprekersysteem.

Alle instellingen van het luidsprekersysteem worden opnieuw op hun initiële status gezet.



4. Als bepaalde problemen blijven optreden, neem dan contact op met de dichtstbijzijnde Sony-handelaar.

Wanneer u een herstelling aanvraagt, moet u altijd uw bedieningseenheid en luidsprekers meebrengen, zelfs als slechts een van beide toestellen problemen vertoont.

Home Theatre System
HT-A9

Het lukt niet om het luidsprekersysteem in te schakelen.

- Controleer of het netsnoer stevig is aangesloten.
- Haal het netsnoer uit het stopcontact en sluit het na enkele minuten weer aan.

Het luidsprekersysteem wordt niet ingeschakeld, zelfs niet wanneer de tv ingeschakeld wordt.

- Stel  [Setup] - [Advanced Settings] - [HDMI Settings] - [Control for HDMI] in op [On]. De tv moet de functie Controle voor HDMI ondersteunen. Meer informatie vindt u in de gebruiksaanwijzing van uw tv.
- Controleer de luidsprekerinstellingen van uw tv. Het luidsprekersysteem wordt gesynchroniseerd met de luidsprekerinstellingen van de tv. Meer informatie vindt u in de gebruiksaanwijzing van uw tv.
- Indien het geluid de vorige keer via de luidsprekers van de tv werd uitgevoerd, wordt het luidsprekersysteem afhankelijk van de tv mogelijk niet tegelijk ingeschakeld wanneer de tv ingeschakeld wordt.

Het luidsprekersysteem wordt uitgeschakeld wanneer de tv uitgeschakeld wordt.

- Controleer de instelling van  [Setup] - [Advanced Settings] - [HDMI Settings] - [Standby Linked to TV]. Wanneer [Standby Linked to TV] ingesteld is op [On] of [Auto], wordt het luidsprekersysteem automatisch uitgeschakeld wanneer u de tv uitschakelt.

Het luidsprekersysteem wordt niet uitgeschakeld, zelfs niet wanneer de tv uitgeschakeld wordt.

- Controleer de instelling van  [Setup] - [Advanced Settings] - [HDMI Settings] - [Standby Linked to TV]. Om het luidsprekersysteem ongeacht de gebruikte ingang automatisch uit te schakelen wanneer u de tv uitschakelt, stelt u [Standby Linked to TV] in op [On]. De tv moet de functie Controle voor HDMI ondersteunen. Meer informatie vindt u in de gebruiksaanwijzing van uw tv.

Home Theatre System
HT-A9

Het lukt niet om het luidsprekersysteem uit te schakelen.

- Mogelijk staat het luidsprekersysteem in de demomodus. Reset het luidsprekersysteem om de demomodus te annuleren. Houd  (voeding) op de bedieningseenheid langer dan 10 seconden ingedrukt.

Er is geen beeld of het beeld wordt niet correct weergegeven.

- Selecteer de correcte ingang.
- Als er geen beeld is wanneer de ingang TV geselecteerd is, selecteert u het gewenste tv-kanaal met de afstandsbediening van de tv.
- Indien er geen beeld is wanneer de ingang HDMI geselecteerd is, drukt u op de afspeeltoets van het aangesloten apparaat.
- Koppel de HDMI-kabel los en sluit deze opnieuw aan. Zorg ervoor dat de kabel goed in de aansluiting gestoken is.
- Als er geen beeld is van het aangesloten apparaat of als het beeld van het aangesloten apparaat niet correct uitgevoerd wordt, wijzigt u de instelling van  [Setup] - [Advanced Settings] - [HDMI Settings] - [HDMI Signal Format] - [HDMI IN].
- Het luidsprekersysteem is aangesloten op een invoerapparaat dat geen ondersteuning biedt voor HDCP (High-bandwidth Digital Content Protection). In dit geval dient u de specificaties van het aangesloten apparaat te controleren.

Het beeld op het tv-scherm is vervormd.

- Mogelijk is er interferentie van de draadloze functie tussen de tv/andere draadloze apparaten en de bedieningseenheid opgetreden. Verplaats de bedieningseenheid, wijzig de richting van de bedieningseenheid of plaats de bedieningseenheid ver uit de buurt van de tv/andere draadloze apparaten.
- Er is interferentie van de frequentieband tussen het draadloze LAN en de draadloze verbinding van de luidsprekers. Schakel de band van de draadloos-LAN-verbinding van de tv of het apparaat waarop beelden worden weergegeven om naar 2,4 GHz.

Home Theatre System
HT-A9

3D-content van de HDMI IN-aansluiting wordt niet weergegeven op het tv-scherm.

- Afhankelijk van de televisie of de videoapparatuur kan het zijn dat 3D-content niet wordt weergegeven. Controleer de ondersteunde HDMI-video-indeling.

Verwant onderwerp

- [Ondersteunde HDMI-video-indelingen](#)

Hogedefinitievideo signalen (4K/60p 4:4:4, 4:2:2 en 4K/60p 4:2:0 10 bit enz.) van de HDMI IN-aansluiting worden niet weergegeven op het tv-scherm.

- Afhankelijk van de televisie of het videoapparaat is het mogelijk dat hogedefinitievideo signalen (bv. 4K) niet worden weergegeven. Controleer de mogelijkheden en instellingen van uw tv en videoapparaat.
- Wijzig de instelling van  [Setup] - [Advanced Settings] - [HDMI Settings] - [HDMI Signal Format] - [HDMI IN] overeenkomstig het videosignaal dat ondersteund wordt door een aangesloten tv of apparaat.
- Wanneer u hogedefinitievideo signalen zoals door auteursrechten beschermde 4K-video-inhoud afspeelt, moet u het luidsprekersysteem aansluiten op de HDMI-ingang van de tv die ondersteuning biedt voor HDCP2.2 of HDCP2.3. Meer informatie vindt u in de gebruiksaanwijzing van uw tv.



Verwant onderwerp

- [Ondersteunde HDMI-video-indelingen](#)

Het beeld wordt niet over het volledige tv-scherm weergegeven.

- De hoogte-breedteverhouding op de media ligt vast.

De tv voert geen beeld en geluid uit van het apparaat dat aangesloten is op het luidsprekersysteem als het luidsprekersysteem niet ingeschakeld is.

- Stel op het luidsprekersysteem  [Setup] - [Advanced Settings] - [HDMI Settings] - [Control for HDMI] in op [On] en stel vervolgens [Standby Through] in op [Auto] of [On].
- Schakel het luidsprekersysteem in en wijzig vervolgens de ingang voor het apparaat dat aan het afspelen is.
- Als het systeem aangesloten is op apparaten die niet door Sony geproduceerd zijn maar wel de functie Controle voor HDMI ondersteunen, stelt u  [Setup] - [Advanced Settings] - [HDMI Settings] - [Standby Through] in op [On].

HDR-inhoud kan niet worden weergegeven met een hoog dynamisch bereik.

- Controleer de instellingen van de tv en het aangesloten apparaat. Raadpleeg de gebruiksaanwijzing van uw tv en het aangesloten apparaat.
- Afhankelijk van de instelling van [HDMI Signal Format] is het mogelijk dat een AV-apparaat geen HDR-inhoud in HDR-indeling kan uitvoeren. Wijzig de instelling van  [Setup] - [Advanced Settings] - [HDMI Settings] - [HDMI Signal Format] - [HDMI IN] overeenkomstig de video-indeling die ondersteund wordt door het AV-apparaat.

Verwant onderwerp

- [Ondersteunde HDMI-video-indelingen](#)

Er wordt geen geluid uitgevoerd via het luidsprekersysteem.

- Ga na of de netsnoeren van de bedieningseenheid en de luidsprekers goed aangesloten zijn.
 - Als de voedingsindicator van de luidspreker niet brandt, probeert u het volgende.
 - Controleer of het netsnoer van de luidspreker goed aangesloten is.
 - Druk op  (voeding) op de onderkant van de luidspreker om de luidspreker in te schakelen.
 - Als de voedingsindicator op de luidspreker traag groen knippert of rood brandt, probeert u het volgende.
 - Plaats de luidspreker dicht bij de bedieningseenheid zodat de voedingsindicator op de luidspreker groen oplicht.
 - Verbind de luidspreker en bedieningseenheid handmatig.
 - Controleer de status van de draadloze verbinding bij  [Setup] - [Advanced Settings] - [Speaker Settings] - [Wireless Speaker Settings] - [Check wireless connection].
 - Het kan tot 1 minuut duren voor er geluid wordt uitgevoerd wanneer  [Setup] - [Advanced Settings] - [Speaker Settings] - [Wireless Speaker Settings] - [RF Channel] omgeschakeld wordt van [Off] naar [On].
 - Druk op  (volume) + op de afstandsbediening om het volume te verhogen of het dempen te annuleren.
 - Mogelijk zijn de luidsprekers verbonden met een ander compatibel apparaat. Probeer ze handmatig te verbinden.
-

Verwant onderwerp



- [Als de luidsprekers niet correct verbinding maken](#)

Home Theatre System
HT-A9

Het luidsprekersysteem kan geen verbinding maken met een tv via de BLUETOOTH-functie.

- Wanneer u het luidsprekersysteem en de tv via een HDMI-kabel met elkaar verbindt, wordt de BLUETOOTH-verbinding verbroken.

Het geluid van de tv wordt niet via het luidsprekersysteem uitgevoerd.

- Controleer het type en de verbinding van een HDMI-kabel of kabel voor modus TV-middenspeaker die verbonden is met het luidsprekersysteem en de tv.
- Koppel de kabels die aangesloten zijn op de tv en het luidsprekersysteem los en sluit ze daarna opnieuw stevig aan. Trek het netsnoer van de tv en het luidsprekersysteem uit het stopcontact en sluit ze vervolgens opnieuw aan.
- Wanneer het luidsprekersysteem en de tv met elkaar verbonden zijn via een HDMI-kabel, moet u het volgende controleren.
 - De HDMI-aansluiting van de aangesloten tv is gemarkeerd met "eARC" of "ARC".
 - De functie Controle voor HDMI van de tv is ingeschakeld.
 - De eARC- of ARC-functie van de tv is ingeschakeld.
 - Op het luidsprekersysteem is  [Setup] - [Advanced Settings] - [HDMI Settings] - [Control for HDMI] ingesteld op [On].
- Als uw tv niet compatibel is met eARC, stelt u  [Setup] - [Advanced Settings] - [HDMI Settings] - [eARC] in op [Off].
- Wijzig de ingang van het luidsprekersysteem naar de ingang TV.
- Verhoog het volume op het luidsprekersysteem of annuleer de geluidsdemping.
- Als het geluid van een Blu-ray Disc-speler, settopbox, gameconsole enz. die aangesloten is op de tv niet uitgevoerd wordt, sluit u het apparaat aan op de HDMI IN-aansluiting van het luidsprekersysteem en wijzigt u de ingang van het luidsprekersysteem naar de ingang voor het aangesloten apparaat ([HDMI]).
- Afhankelijk van de volgorde waarin u de tv en het luidsprekersysteem inschakelt, is het mogelijk dat het geluid van het luidsprekersysteem gedempt is en dat [MUTING] weergegeven wordt op het display op het voorpaneel van het luidsprekersysteem. Schakel indien dat gebeurt eerst de tv en vervolgens het luidsprekersysteem in.
- Druk op TV/AUDIO SYSTEM op de afstandsbediening om de geluidsuitvoer van de aangesloten tv om te schakelen of de luidsprekerinstelling van uw tv in te stellen op Audiosysteem. Raadpleeg de gebruiksaanwijzing van uw tv om na te gaan hoe u de tv moet instellen.

Verwant onderwerp

- [Een tv die compatibel is met ARC/eARC aansluiten](#)
- [Een AV-apparaat dat compatibel is met de 2K-/4K-video-indeling aansluiten](#)
- [Een AV-apparaat dat compatibel is met de 8K-video-indeling aansluiten](#)

Het geluid hapert of er is ruis hoorbaar.

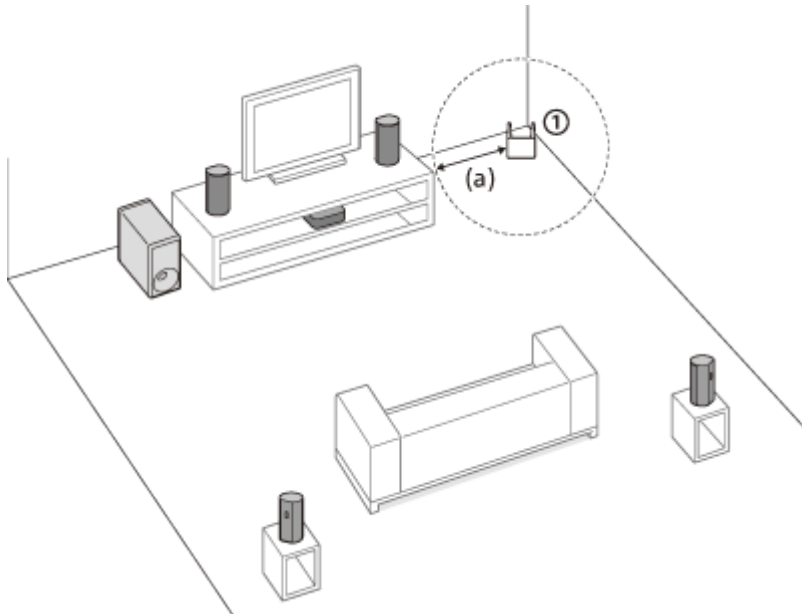

- Plaats de bedieningseenheid en luidsprekers minstens 1,5 m verwijderd van een draadloos-LAN-router enz. Mogelijk kunt u dit verbeteren door de richting of de hoek van de antenne van de draadloos-LAN-router te wijzigen.



① Draadloos-LAN-router enz. (a) 1,5 m of meer

- Stel  [Setup] - [Advanced Settings] - [Speaker Settings] - [Wireless Speaker Settings] - [Wireless Playback Quality] in op [Connection].
- Stel  [Setup] - [Advanced Settings] - [Speaker Settings] - [Wireless Speaker Settings] - [RF Channel] in op [Off] en vervolgens op [On].
- Indien een apparaat dat elektromagnetische straling opwekt (bv. een draadloos-LAN-apparaat of een magnetron) dichtbij staat, moet u het luidsprekersysteem verder van dit apparaat plaatsen.
- Interferentie kan veroorzaakt worden door de draadloos-LAN-verbinding van randapparatuur. Sluit de randapparatuur aan op een bekabeld LAN.
- De bedieningseenheid en luidsprekers zijn te ver van elkaar geplaatst. Plaats ze dicht bij elkaar.
- Als er zich een obstakel tussen de bedieningseenheid en luidsprekers bevindt, moet u het verplaatsen of de bedieningseenheid en luidsprekers uit de buurt van het obstakel zetten.
- Zet de bedieningseenheid niet in een afgesloten meubel. Plaats de bedieningseenheid in of op een rek zodat het display op het voorpaneel ervan altijd zichtbaar is.
- Verplaats de bedieningseenheid, wijzig de richting van de bedieningseenheid of plaats de bedieningseenheid ver uit de buurt van de tv.
- Er kan interferentie optreden van de draadloze bandbreedte tussen de netwerk- en luidsprekerverbinding. Wijzig de draadloos-LAN-verbinding van het luidsprekersysteem naar een bekabeld-LAN-verbinding of wijzig de band van de draadloos-LAN-verbinding naar 2,4 GHz.

De tv voert geen beeld en geluid uit van het apparaat dat aangesloten is op het luidsprekersysteem als het luidsprekersysteem niet ingeschakeld is.

- Stel op het luidsprekersysteem  [Setup] - [Advanced Settings] - [HDMI Settings] - [Control for HDMI] in op [On] en stel vervolgens [Standby Through] in op [Auto] of [On].
- Schakel het luidsprekersysteem in en wijzig vervolgens de ingang voor het apparaat dat aan het afspelen is.
- Als het systeem aangesloten is op apparaten die niet door Sony geproduceerd zijn maar wel de functie Controle voor HDMI ondersteunen, stelt u  [Setup] - [Advanced Settings] - [HDMI Settings] - [Standby Through] in op [On].

Het geluid wordt zowel via het luidsprekersysteem als via de tv uitgevoerd.

- Demp het geluid van het luidsprekersysteem of de tv.
- Wanneer u het luidsprekersysteem met behulp van de kabel voor modus TV-middenspeaker verbindt met een tv en  [Setup] - [Advanced Settings] - [Speaker Settings] - [TV Center Speaker Mode] instelt op [On], wordt het middendeel van het geluid van het luidsprekersysteem uitgevoerd via de tv.

Het geluid wordt onderbroken tijdens het bekijken van een tv-programma of de inhoud van een Blu-ray-schijf enz.

- Controleer de geluidsmodusinstelling. Als de geluidsmodus ingesteld is op [Auto Sound], kan het geluid worden onderbroken wanneer de geluidsmodus automatisch wordt gewijzigd volgens de informatie van het programma dat wordt afgespeeld. Als u niet wilt dat de geluidsmodus automatisch wordt gewijzigd, stel de geluidsmodus dan in op een andere instelling dan [Auto Sound].
-

Verwant onderwerp

- [Een geluidseffect instellen dat afgestemd is op de geluidsbron \(geluidsmodus\)](#)

Home Theatre System
HT-A9





Het tv-geluid dat via dit luidsprekersysteem wordt uitgevoerd, loopt achter op het beeld.

- Stel de aanpassingswaarde van de vertraging tussen het beeld en geluid in op 0 msec als deze is ingesteld tussen 25 msec en 300 msec.
- Afhankelijk van de geluidsbron is het mogelijk dat er een tijdsverschil optreedt tussen het geluid en beeld. Als uw tv over een functie beschikt waarmee u het beeld kunt vertragen, kunt u deze gebruiken om aanpassingen door te voeren. Meer informatie vindt u in de gebruiksaanwijzing van uw tv.

Verwant onderwerp

- [Bij het bekijken van de tv](#)
- [Bij het bekijken van een ander apparaat](#)

Het op het luidsprekersysteem aangesloten apparaat produceert geen of slechts een heel zwak geluid.

- Druk op  (volume) + op de afstandsbediening en controleer het volumeniveau.
- Druk op de afstandsbediening op  (dempen) of  (volume) + om de geluidsdempingsfunctie te annuleren.
- Zorg dat de juiste ingangsbron geselecteerd is. Probeer andere ingangsbronnen door op de afstandsbediening op de ingangselectieknop (TV/HDMI/BLUETOOTH) te drukken.
- Zorg ervoor dat de stekkers goed in de aansluitingen gestoken zijn.
- Wanneer u inhoud afspeelt die compatibel is met de technologie voor bescherming van auteursrechten (HDCP), wordt er mogelijk geen geluid uitgevoerd via het luidsprekersysteem.
- Wijzig de instelling van  [Setup] - [Advanced Settings] - [HDMI Settings] - [HDMI Signal Format] - [HDMI IN].

Er kan geen surround-effect worden verkregen.

-
- Afhankelijk van het ingangssignaal en de instelling van de geluidsmodus is het mogelijk dat de verwerking van surroundgeluid niet goed werkt. Het surround-effect kan subtiel zijn, afhankelijk van het programma of de disc.
 - Om meerkanaalsaudio af te spelen, dient u de instelling voor digitale uitvoer te controleren van het apparaat dat op het luidsprekersysteem is aangesloten. Raadpleeg de gebruiksaanwijzing van het aangesloten apparaat voor meer informatie.

Home Theatre System
HT-A9

Er wordt geen geluid uitgevoerd via de optionele subwoofer.

-
- Mogelijk kunt u dit oplossen door  [Setup] - [Advanced Settings] - [Speaker Settings] - [Wireless Speaker Settings] - [Wireless Playback Quality] in te stellen op [Connection].
 - Raadpleeg de gebruiksaanwijzing van de optionele subwoofer.

Home Theatre System
HT-A9

Sommige luidsprekers voeren geen geluid uit.

- Afhankelijk van de inhoud of geluidsmodus is het mogelijk dat sommige luidsprekers geen geluid uitvoeren.

Sound Field Optimization is mislukt.

- Mogelijk zijn de luidsprekers fout geplaatst. Controleer de installatieplaats op de labels op de onderkant van de vier luidsprekers en plaats ze correct.
- Plaats de luidsprekers rechtop zodat de labels op de onderkant van de luidsprekers naar beneden gericht zijn.
 - Als u de luidsprekers neerlegt, kan Sound Field Optimization niet correct uitgevoerd worden.
 - Als u de luidspreker schuin plaatst, is de positie van de meetmicrofoon van de luidspreker ook schuin en wordt het geluid voor het meten van de afstand tot het plafond schuin uitgevoerd. Mogelijk lukt het daarom niet om Sound Field Optimization uit te voeren.
- Voer Sound Field Optimization nogmaals uit wanneer er geen omgevingsgeluiden zijn.
- Plaats de luidsprekers minstens 50 cm uit elkaar. Als de luidsprekers te dicht bij elkaar staan, kan Sound Field Optimization niet correct uitgevoerd worden.
- Zet de luidsprekers dichter bij elkaar als ze te ver uit elkaar staan.
- Als er zich een obstakel tussen de luidsprekers bevindt of als de meetmicrofoon van de luidsprekers gehinderd wordt door een obstakel, kan Sound Field Optimization niet correct uitgevoerd worden. Verwijder eventuele obstakels van tussen of voor de luidsprekers.

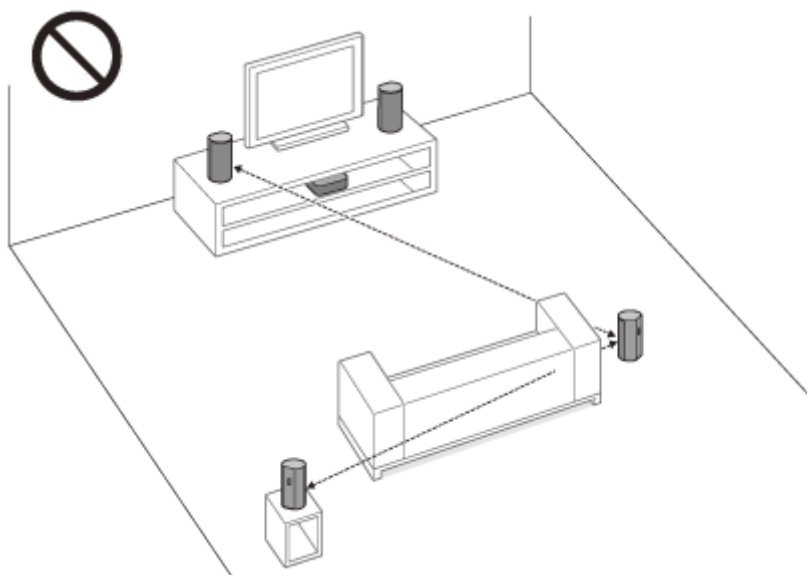
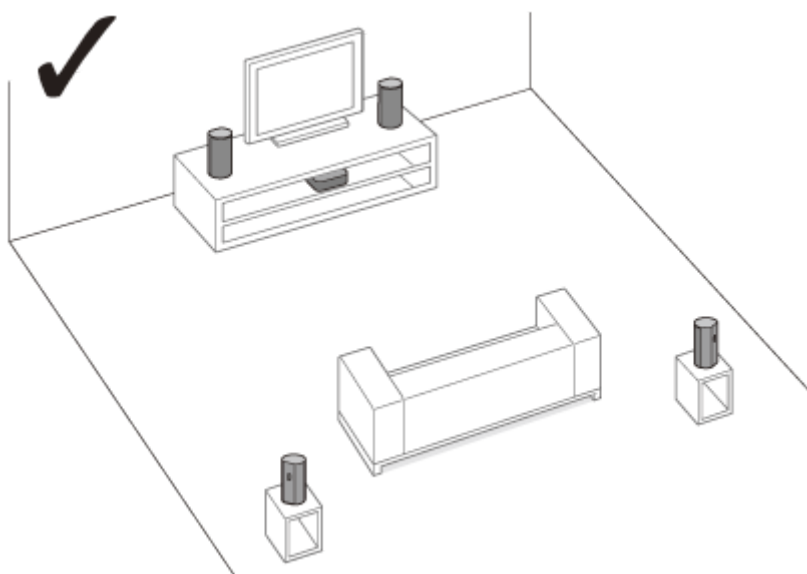

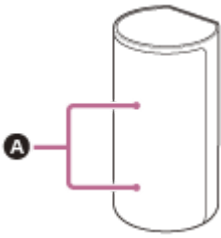

A Meetmicrofoons

5-025-235-31(2) Copyright 2021 Sony Corporation

De koppeling kan niet worden uitgevoerd.

- Breng dit luidsprekersysteem en het BLUETOOTH-apparaat dichterbij elkaar.
- Zorg dat het luidsprekersysteem geen interferentie krijgt van een draadloos-LAN-apparaat, andere 2,4 GHz draadloze apparaten of een magnetron. Als er een apparaat in de buurt staat dat elektromagnetische straling genereert, moet u het apparaat uit de buurt van het luidsprekersysteem zetten.

De BLUETOOTH-verbinding kan niet worden gemaakt.

- Zorg ervoor dat [BT] verschijnt op het display op het voorpaneel.
 - Zorg dat het BLUETOOTH-apparaat dat moet worden aangesloten, ingeschakeld is en dat de BLUETOOTH-functie geactiveerd is.
 - Breng dit luidsprekersysteem en het BLUETOOTH-apparaat dichterbij elkaar.
 - Koppel dit luidsprekersysteem opnieuw met het BLUETOOTH-apparaat. U moet mogelijk de koppeling met dit luidsprekersysteem eerst met behulp van uw BLUETOOTH-apparaat annuleren.
 - Koppelingsinformatie is mogelijk gewist. Voer de koppelingsprocedure opnieuw uit.
-

Verwant onderwerp

- [Muziek beluisteren door een mobiel apparaat dat voor het eerst verbonden wordt te koppelen](#)

Geluid van het aangesloten mobiele BLUETOOTH-apparaat wordt niet uitgevoerd door het luidsprekersysteem.

- Zorg ervoor dat [BT] verschijnt op het display op het voorpaneel.
 - Breng dit luidsprekersysteem en het BLUETOOTH-apparaat dicht bij elkaar.
 - Indien een apparaat dat elektromagnetische straling opwekt (bv. een draadloos-LAN-apparaat, andere BLUETOOTH-apparaten of een magnetron) dichtbij staat, moet u dit apparaat verder van het luidsprekersysteem plaatsen.
 - Verwijder obstakels tussen het luidsprekersysteem en het BLUETOOTH-apparaat of plaats het luidsprekersysteem verder van het obstakel.
 - Verander de plaats van het aangesloten BLUETOOTH-apparaat.
 - Verander de draadloos-LAN-frequentie van elke draadloos-LAN-router of pc in de omgeving naar de 5GHz-band.
 - Verhoog het volume op het aangesloten BLUETOOTH-apparaat.
-

Verwant onderwerp

- [Muziek beluisteren door een mobiel apparaat dat voor het eerst verbonden wordt te koppelen](#)

Home Theatre System
HT-A9

De koppeling kan niet worden uitgevoerd.

- Breng dit luidsprekersysteem en de BLUETOOTH-hoofdtelefoon dicht bij elkaar.
- Zorg dat het luidsprekersysteem geen interferentie krijgt van een draadloos-LAN-apparaat, andere 2,4 GHz draadloze apparaten of een magnetron. Als er een apparaat in de buurt staat dat elektromagnetische straling genereert, moet u het apparaat uit de buurt van het luidsprekersysteem zetten.

De BLUETOOTH-verbinding kan niet worden gemaakt.

- Zorg ervoor dat [BT TX] verschijnt op het display op het voorpaneel.
 - Zorg dat de te verbinden BLUETOOTH-hoofdtelefoon ingeschakeld is en dat de BLUETOOTH-functie geactiveerd is.
 - Breng dit luidsprekersysteem en de BLUETOOTH-hoofdtelefoon dichterbij elkaar.
 - Koppel dit luidsprekersysteem opnieuw met de BLUETOOTH-hoofdtelefoon. Mogelijk moet u eerst de koppeling van de BLUETOOTH-hoofdtelefoon met dit systeem annuleren.
 - Koppelingsinformatie is mogelijk gewist. Voer de koppelingsprocedure opnieuw uit.
-

Verwant onderwerp

- [Muziek beluisteren door een mobiel apparaat dat voor het eerst verbonden wordt te koppelen](#)
- [Geluid beluisteren door te koppelen met een hoofdtelefoon](#)

Er wordt geen geluid weergegeven via de verbonden BLUETOOTH-hoofdtelefoon.

- Zorg ervoor dat [BT TX] verschijnt op het display op het voorpaneel.
 - Breng dit luidsprekersysteem en de BLUETOOTH-hoofdtelefoon dicht bij elkaar.
 - Indien een apparaat dat elektromagnetische straling opwekt (bv. een draadloos-LAN-apparaat, andere BLUETOOTH-apparaten of een magnetron) dichtbij staat, moet u dit apparaat verder van het luidsprekersysteem plaatsen.
 - Verwijder obstakels tussen het luidsprekersysteem en de BLUETOOTH-hoofdtelefoon of plaats het luidsprekersysteem verder van het obstakel.
 - Ga met de verbonden BLUETOOTH-hoofdtelefoon naar een andere ruimte.
 - Verander de draadloos-LAN-frequentie van elke draadloos-LAN-router of pc in de omgeving naar de 5GHz-band.
 - Verhoog het volume op de aangesloten BLUETOOTH-hoofdtelefoon.
 - Stel  [Setup] - [Advanced Settings] - [Bluetooth Settings] - [Wireless Playback Quality] in op [LDAC Stable Connection (Auto)] of [SBC Stable Connection (Auto)].
 - Mogelijk wordt bepaalde inhoud niet uitgevoerd als gevolg van contentbeveiliging.
-

Verwant onderwerp

- [Muziek beluisteren door een mobiel apparaat dat voor het eerst verbonden wordt te koppelen](#)

Home Theatre System
HT-A9

De BLUETOOTH-verbinding met de hoofdtelefoon wordt verbroken.

- Wanneer u Chromecast built-in gebruikt, kan de hoofdtelefoon geen verbinding maken met het luidsprekersysteem via BLUETOOTH.

Het luidsprekersysteem slaagt er niet in om verbinding te maken met het netwerk of de netwerkverbinding is niet stabiel.

- Zorg ervoor dat de draadloos-LAN-router ingeschakeld is.
- Controleer de netwerkverbinding en netwerkinstellingen.
- Afhankelijk van de gebruiksomgeving (inclusief het materiaal van de wand), de ontvangsomstandigheden van de radiogolven of eventuele obstakels tussen het luidsprekersysteem en de draadloos-LAN-router is het mogelijk dat de communicatieafstand korter wordt. Plaats het luidsprekersysteem en de draadloos-LAN-router dicht bij elkaar.
- Apparaten die gebruik maken van een frequentieband van 2,4 GHz (bv. een magnetron, BLUETOOTH- of digitaal draadloos apparaat) kunnen de communicatie onderbreken. Plaats het luidsprekersysteem verder weg van deze apparaten of schakel ze uit.
- De draadloos-LAN-verbinding kan onstabiel worden afhankelijk van de gebruiksomgeving, met name wanneer u gebruikmaakt van de BLUETOOTH-functie van het luidsprekersysteem. Wijzig in dat geval de gebruiksomgeving.

Home Theatre System
HT-A9

De gewenste draadloos-LAN-router wordt niet vermeld in de lijst met draadloze netwerken.

-
- Druk op **OPTIONS** op de afstandsbediening om de lijst te updaten. Als de gewenste draadloos-LAN-router nog steeds niet gedetecteerd wordt, selecteert u **[New connection registration]** in de netwerklijst en voert u handmatig een netwerknaam (SSID) in.

Home Theatre System
HT-A9

U kunt het luidsprekersysteem niet verbinden met het internet.

- Controleer de verbinding met het draadloze LAN.
- Start de draadloos-LAN-router opnieuw op.

De afstandsbediening van het luidsprekersysteem werkt niet.

- Richt de afstandsbediening op de afstandsbedieningssensor op de bedieningseenheid.
 - Verwijder obstakels tussen de afstandsbediening en het luidsprekersysteem.
 - Vervang beide batterijen van de afstandsbediening door nieuwe als deze bijna leeg zijn.
 - Zorg ervoor dat u op de juiste knop drukt op de afstandsbediening.
-

Verwant onderwerp

- [Bedieningseenheid](#)

De functie Controle voor HDMI werkt niet goed.

- Controleer de verbinding met het luidsprekersysteem.
 - Schakel de functie Controle voor HDMI van de tv in. Meer informatie vindt u in de gebruiksaanwijzing van uw tv.
 - Wacht even en probeer vervolgens opnieuw. Als u het luidsprekersysteem loskoppelt, zal het even duren voordat het bediend kan worden. Wacht minstens 15 seconden en probeer het opnieuw.
 - Zorg ervoor dat de apparaten die op het luidsprekersysteem aangesloten zijn de functie Controle voor HDMI ondersteunen.
 - Schakel de functie Controle voor HDMI in op de apparaten die op het luidsprekersysteem aangesloten zijn. Meer informatie vindt u in de gebruiksaanwijzing van uw apparaat.
 - Het type en aantal apparaten dat kan worden bediend via de functie Controle voor HDMI zijn als volgt beperkt door de HDMI CEC-standaard:
 - Opnameapparatuur (Blu-ray Disc-recorder, dvd-recorder enz.): tot maximaal 3 apparaten
 - Weergaveapparatuur (Blu-ray Disc-speler, dvd-speler enz.): tot maximaal 3 apparaten (dit luidsprekersysteem gebruikt een ervan)
 - Apparaten met radiofunctie: max. 4 apparaten
 - Audiosysteem (ontvanger/hoofdtelefoon): max. 1 apparaat (gebruikt door dit luidsprekersysteem)
-

Verwant onderwerp

- [Een tv die compatibel is met ARC/eARC aansluiten](#)
- [Een AV-apparaat dat compatibel is met de 2K-/4K-video-indeling aansluiten](#)
- [Een AV-apparaat dat compatibel is met de 8K-video-indeling aansluiten](#)

[PRTCT], [PUSH], de naam van de luidspreker ([FL], [FR], [RL], [RR] of [SUB]) en [POWER] knipperen afwisselend op het display op het voorpaneel.

- Druk op  (voeding) op de overeenstemmende luidspreker ([FL]: linker voorluidspreker, [FR]: rechter voorluidspreker, [RL]: linker achterluidspreker, [RR]: rechter achterluidspreker, [SUB]: optionele subwoofer) om deze uit te schakelen. Voor de luidspreker koppelt u het netsnoer los en start u vervolgens het luidsprekersysteem opnieuw op. Voor de optionele subwoofer koppelt u het netsnoer los, controleert u of er niets de ventilatieopeningen van de optionele subwoofer blokkeert en start u vervolgens het luidsprekersysteem opnieuw op. Als ze correct opnieuw verbonden worden, keert de weergave op het display op het voorpaneel terug naar de normale weergave.

Home Theatre System
HT-A9

[HIGH], [TEMP] en [ERROR] worden afwisselend gedurende telkens 2 seconden weergegeven op het display op het voorpaneel, daarna wordt [STANDBY] weergegeven op het display op het voorpaneel en vervolgens wordt het luidsprekersysteem uitgeschakeld.

-
- Het luidsprekersysteem raakt oververhit. Druk op  (voeding) om het luidsprekersysteem opnieuw op te starten.

Home Theatre System
HT-A9

[BT TX] verschijnt op het display op het voorpaneel.

-
- Stel  [Setup] - [Advanced Settings] - [Bluetooth Settings] - [Bluetooth Mode] in op [Receiver]. [BT TX] verschijnt op het display op het voorpaneel als [Bluetooth Mode] ingesteld is op [Transmitter].

Home Theatre System
HT-A9

Draadloze functies (draadloos LAN, BLUETOOTH-functie, luidsprekers of optionele subwoofer) zijn onstabiel.

- Plaats geen andere metalen voorwerpen dan een tv in de buurt van het luidsprekersysteem.

Home Theatre System
HT-A9

Muziek van Spotify kan niet afgespeeld worden door op de MUSIC SERVICE-knop te drukken of kan niet op de normale afspeelmanier afgespeeld worden.

- Speel muziek op het luidsprekersysteem af via Spotify door gebruik te maken van de functie Spotify Connect in de Spotify-app van het mobiele apparaat.

Het luidsprekersysteem wordt opnieuw opgestart.

- Wanneer u verbinding maakt met een tv die een andere resolutie heeft dan het luidsprekersysteem, wordt het luidsprekersysteem mogelijk opnieuw opgestart om de beelduitvoering te resetten.

Het luidsprekersysteem resetten

Als het luidsprekersysteem nog steeds niet correct werkt, reset u het als volgt.

- 1 Druk op HOME.**
Het menu Home wordt weergegeven op het televisiescherm.
- 2 Selecteer  [Setup] - [Advanced Settings] in het menu Home.**
- 3 Selecteer [Resetting].**
- 4 Selecteer het menu-item dat u wilt resetten.**
- 5 Selecteer [Start].**

Om het resetten te annuleren

Selecteer [Cancel] in stap 5.

Als u niet kunt resetten via het menu Home

Houd  (voeding) op de bedieningseenheid langer dan 10 seconden ingedrukt.

De instellingen worden opnieuw op hun initiële status gezet.

Opmerking

- Door te resetten kan de koppeling met de luidsprekers en de optionele subwoofer verloren gaan. Raadpleeg in dat geval de gebruiksaanwijzing van de luidsprekers en optionele subwoofer om er opnieuw verbinding mee te maken.

De luidsprekers resetten

Houd  (voeding) op de onderkant van de luidspreker langer dan 10 seconden ingedrukt.

De voedingsindicator van de luidspreker knippert traag rood en het resetten begint.

Wanneer het resetten voltooid is, knippert de voedingsindicator van de luidspreker afwisselend groen en oranje.

Koppel wanneer het resetten voltooid is, het netsnoer los en sluit het vervolgens weer aan wanneer de voedingsindicator gedoofd is.

Ondersteunde ingangsaudioformaten

De ondersteunde audioformaten verschillen afhankelijk van de ingangstelling van het luidsprekersysteem. In de onderstaande tabel betekent " " dat het audioformaat ondersteund wordt en "-" dat het niet ondersteund wordt.

Formaat	HDMI-ingang	TV-ingang (eARC)	TV-ingang (ARC)
LPCM 2ch	<input type="radio"/>	<input type="radio"/>	<input type="radio"/>
LPCM 5.1ch	<input type="radio"/>	<input type="radio"/>	-
LPCM 7.1ch	<input type="radio"/>	<input type="radio"/>	-
Dolby Digital	<input type="radio"/>	<input type="radio"/>	<input type="radio"/>
Dolby TrueHD	<input type="radio"/>	<input type="radio"/>	-
Dolby Digital Plus	<input type="radio"/>	<input type="radio"/>	<input type="radio"/>
Dolby Atmos	<input type="radio"/>	<input type="radio"/>	-
Dolby Atmos - Dolby TrueHD	<input type="radio"/>	<input type="radio"/>	-
Dolby Atmos - Dolby Digital Plus	<input type="radio"/>	<input type="radio"/>	<input type="radio"/>
DTS	<input type="radio"/>	<input type="radio"/>	<input type="radio"/>
DTS-ES Discrete 6.1, DTS-ES Matrix 6.1	<input type="radio"/>	<input type="radio"/>	<input type="radio"/>
DTS 96/24	<input type="radio"/>	<input type="radio"/>	<input type="radio"/>
DTS-HD High Resolution Audio	<input type="radio"/>	<input type="radio"/>	-
DTS-HD Master Audio	<input type="radio"/>	<input type="radio"/>	-
DTS:X	<input type="radio"/>	<input type="radio"/>	-

Opmerking

- De HDMI IN-aansluiting ondersteunt geen audioformaten die kopieerbeveiligingen bevatten, zoals Super Audio CD of DVD-Audio.

Ondersteunde HDMI-video-indelingen

Het luidsprekersysteem ondersteunt de volgende video-indelingen.

8K 24/25/30/50/60 Hz

4K 24/25/30/50/60/100/120 Hz

1080p 24/25/30/50/60/100/120 Hz

1080i 50/60 Hz

720p 24/30/50/60 Hz

576p 50 Hz

480p 60 Hz

Over de instelling [HDMI Signal Format]

Wanneer  [Setup] - [Advanced Settings] - [HDMI Settings] - [HDMI Signal Format] ingesteld is op [Enhanced format (4K120, 8K)], kunnen alle video-indelingen die ondersteund worden door dit luidsprekersysteem ingevoerd worden.

Wanneer [HDMI Signal Format] ingesteld is op [Enhanced format], is de video-indeling beperkt tot 4K 60 Hz 4:4:4, 4:2:2 enz.

Wanneer [HDMI Signal Format] ingesteld is op [Standard format], is de video-indeling beperkt tot 4K 60 Hz 4:2:0, 4K 24 Hz enz.

Over de te gebruiken HDMI-kabel

Gebruik de bijgeleverde HDMI-kabel om het systeem aan te sluiten op een tv.

Wanneer u een Ultra High Speed HDMI-kabel die ondersteuning biedt voor 48 Gbps gebruikt, ondersteunt deze alle video-indelingen die door dit luidsprekersysteem worden ondersteund.

Wanneer u een Premium High Speed HDMI-kabel met ethernet die ondersteuning biedt voor 18 Gbps gebruikt, ondersteunt deze video-indelingen tot 4K 60 Hz 4:4:4, 4:2:2 enz.

Over 3D-signalen

De volgende video-indeling is compatibel met 3D-signalen in de indeling Side-by-Side (Half).

- 1080i 50/60 Hz

De volgende video-indelingen zijn compatibel met 3D-signalen in de indelingen Frame Packing en Over-Under (Top-and-Bottom).

- 1080p 24 Hz
- 720p 50/60 Hz

Over de OPTIONS-knop en scherm informatie (On-Screen Display, OSD) van het luidsprekersysteem

Bij de volgende signalen werkt de OPTIONS-knop niet en wordt de scherm informatie (On Screen Display, OSD) van het luidsprekersysteem niet weergegeven.

- Bij een signaal met een resolutie van 4096 × 2160p
- Bij een 3D-signaal in de indeling Side-by-Side (Half) of Over-Under (Top-and-Bottom)

Opmerkingen over de HDMI-aansluiting en HDMI-verbindingen

- Gebruik een kabel die goedgekeurd is voor HDMI.
- U kunt beter geen HDMI-DVI-conversiekabel gebruiken.
- Audiosignalen (bemonsteringsfrequentie, bitlengte enz.) die via een HDMI-aansluiting worden doorgestuurd, kunnen door het aangesloten apparaat worden onderdrukt.
- Het geluid kan worden onderbroken als de bemonsteringsfrequentie of het aantal kanalen van de audio-uitgangssignalen van het weergaveapparaat wordt veranderd.

- Wanneer  [Setup] - [Advanced Settings] - [HDMI Settings] - [Video output for PIP/PBP-displayed TV] ingesteld is op [On] en de ingang TV geselecteerd is, worden videosignalen via de HDMI IN-aansluiting uitgevoerd via de HDMI OUT (TV ARC/eARC)-aansluiting.
- Dit luidsprekersysteem biedt ondersteuning voor "TRILUMINOS".
- De aansluitingen HDMI IN en HDMI OUT (TV ARC/eARC) bieden allemaal ondersteuning voor de transmissie van 4K 120p of 8K, HDCP2.2 en HDCP2.3(*1), BT.2020 brede kleurruimtes(*2) en doorvoer van HDR (High Dynamic Range)(*3)-inhoud.
- Wanneer u verbinding maakt met een tv die een andere resolutie heeft dan het luidsprekersysteem, wordt het luidsprekersysteem mogelijk opnieuw opgestart om de beelduitvoering te resetten.

*1 HDCP2.2 en HDCP2.3 zijn nieuwe, verbeterde technologieën voor de bescherming van auteursrechten die gebruikt worden om content zoals 4K-films te beschermen. Als het apparaat compatibel is met HDCP2.2 of HDCP2.3, kunt u zelfs inhoud bekijken wanneer de HDCP-versie verschillend is (bv. een met HDCP2.2 compatibele tv en een met HDCP2.3 compatibel 4K-apparaat).

*2 De kleurruimte BT.2020 is een nieuwe, bredere kleurruimte die bedoeld is voor Ultra HD-televisies enz.

*3 HDR is een opkomende video-indeling die een breder bereik aan helderheidsniveaus kan weergeven. Het luidsprekersysteem is compatibel met HDR10, HLG (Hybrid Log-Gamma) en Dolby Vision.

Over BLUETOOTH-communicatie

- BLUETOOTH-apparaten dienen binnen een bereik van ongeveer 10 meter (zonder hindernissen) van elkaar gebruikt te worden. Het effectieve communicatiebereik wordt korter bij de volgende omstandigheden.
 - Als een persoon, metalen object, muur of andere obstructie tussen de apparaten met een BLUETOOTH-verbinding staat
 - Locaties waar een draadloos LAN geïnstalleerd is
 - In de buurt van magnetrons die in gebruik zijn
 - Locaties waar andere elektromagnetische golven optreden
- BLUETOOTH-apparaten en een draadloos LAN (IEEE 802.11 b/g/n) gebruiken dezelfde frequentieband (2,4 GHz). Als u uw BLUETOOTH-apparaat in de buurt van een apparaat met draadloos-LAN-mogelijkheid gebruikt, kan er elektromagnetische storing ontstaan. Dit kan resulteren in lagere gegevensoverdrachtsnelheden of het onvermogen om verbinding te maken. Als dit zich voordoet, dient u de volgende oplossingen te proberen:
 - Gebruik dit luidsprekersysteem op minstens 10 meter afstand van het draadloos-LAN-apparaat.
 - Schakel het draadloos-LAN-apparaat uit als het BLUETOOTH-apparaat binnen 10 meter wordt gebruikt.
 - Installeer dit luidsprekersysteem en het BLUETOOTH-apparaat zo dicht mogelijk bij elkaar in de buurt.
- De radiogolven die dit luidsprekersysteem uitzendt, kunnen storing in de werking van bepaalde medische apparaten veroorzaken. Aangezien deze storing in een defect kan resulteren, dient u altijd in de volgende locaties de voeding van dit luidsprekersysteem en het BLUETOOTH-apparaat uit te schakelen:
 - In ziekenhuizen, vliegtuigen en plaatsen waar ontvlambare gassen aanwezig zijn
 - In de buurt van automatische deuren of brandalarmen
- Dit luidsprekersysteem ondersteunt veiligheidsfuncties die aan de BLUETOOTH-specificatie voldoen om tijdens communicatie via BLUETOOTH een veilige verbinding te garanderen. Deze beveiliging kan echter, afhankelijk van de content en andere factoren, onvoldoende zijn; wees dus altijd voorzichtig wanneer u communiceert via BLUETOOTH-technologie.
- Sony kan niet aansprakelijk worden gesteld voor schade of andere verliezen die voortvloeien uit een informatiek tijdens communicatie via BLUETOOTH-technologie.
- BLUETOOTH-communicatie wordt niet per definitie gegarandeerd met alle BLUETOOTH-apparaten die hetzelfde profiel als dit luidsprekersysteem hebben.
- BLUETOOTH-apparaten die met dit luidsprekersysteem verbonden zijn, moeten aan de door Bluetooth SIG, Inc. voorgeschreven BLUETOOTH-specificatie voldoen en moeten gecertificeerd zijn. Zelfs als een apparaat voldoet aan de BLUETOOTH-specificatie, kunnen er situaties zijn waarbij de karakteristieken of specificaties van het BLUETOOTH-apparaat het onmogelijk maken om verbinding te maken of tot verschillende bedieningsmethoden, weergaves of bediening kunnen leiden.
- Afhankelijk van het BLUETOOTH-apparaat dat met dit luidsprekersysteem is verbonden, de communicatieomgeving of de omgevingsomstandigheden kan er storing ontstaan of de audio onderbroken worden.

Met alle vragen over of eventuele problemen met het luidsprekersysteem kunt u terecht bij de dichtstbijzijnde Sony-handelaar.

Auteursrechten en handelsmerken

Dit luidsprekersysteem maakt gebruik van Dolby(*) Digital en DTS(**) Digital Surround System.

* Geproduceerd onder licentie van Dolby Laboratories. Dolby, Dolby Vision, Dolby Atmos en het dubbele-Dsymbool zijn handelsmerken van Dolby Laboratories.

** Zie <http://patents.dts.com> voor meer informatie over DTS-patenten.

Gefabriceerd onder licentie van DTS, Inc. DTS, DTS:X en het DTS:X-logo zijn geregistreerde handelsmerken of handelsmerken van DTS, Inc. in de Verenigde Staten en andere landen. © 2020 DTS, Inc. ALLE RECHTEN VOORBEHOUDEN.

Het merkteken en de logo's met het woord BLUETOOTH® zijn geregistreerde handelsmerken die eigendom zijn van Bluetooth SIG, Inc. en ieder gebruik van dergelijke merktekens door Sony Corporation vindt plaats onder licentie. Andere handelsmerken en handelsnamen zijn van de respectievelijke eigenaren.

De begrippen HDMI, HDMI High-Definition Multimedia Interface en het HDMI-logo zijn handelsmerken of geregistreerde handelsmerken van HDMI Licensing Administrator, Inc. in de Verenigde Staten en andere landen.

Google, Google Play, Google Home en Chromecast built-in zijn handelsmerken van Google LLC. Google Assistant is niet in alle talen en landen/regio's beschikbaar.

Apple, AirPlay, iPad, iPhone, iPod touch en Siri zijn handelsmerken van Apple Inc., geregistreerd in de VS en andere landen.

Het gebruik van de Works with Apple-badge betekent dat een accessoire ontworpen is om specifiek te werken met de technologie die geïdentificeerd is in de badge, en gecertificeerd is door de ontwerper om te beantwoorden aan de prestatienormen van Apple.

Het "BRAVIA"-logo is een handelsmerk van Sony Corporation.

WALKMAN® en het WALKMAN®-logo zijn geregistreerde handelsmerken van Sony Corporation.

"PlayStation" is een geregistreerd handelsmerk of een handelsmerk van Sony Interactive Entertainment Inc.

MPEG Layer-3 audiocoderingstechnologie en patenten gelicenseerd door Fraunhofer IIS en Thomson.

Windows Media is een geregistreerd handelsmerk of handelsmerk van Microsoft Corporation in de VS en/of andere landen.

Dit product is beschermd door bepaalde intellectueel-eigendomsrechten van Microsoft Corporation. Gebruik of distributie van een dergelijke technologie buiten dit product om is verboden zonder een licentie van Microsoft of een geautoriseerde vertegenwoordiger van Microsoft.

Wi-Fi®, Wi-Fi Protected Access® en Wi-Fi Alliance® zijn geregistreerde handelsmerken van Wi-Fi Alliance.

Wi-Fi CERTIFIED™, WPA™ en WPA2™ zijn handelsmerken van Wi-Fi Alliance.

LDAC™ en het LDAC-logo zijn handelsmerken van Sony Corporation.

LDAC is een audiocoderingstechnologie die ontwikkeld werd door Sony en die de transmissie van High-Resolution (Hi-Res) Audio-inhoud mogelijk maakt, zelfs via een BLUETOOTH-verbinding. In tegenstelling tot bij andere BLUETOOTH-compatibele coderingstechnologieën zoals SBC wordt de Hi-Res Audio-inhoud(*) niet gedownscaled, en kunnen er met deze technologie ongeveer drie keer meer gegevens(**) met een ongeëvenaarde geluidskwaliteit verstuurd worden via een draadloos BLUETOOTH-netwerk door gebruik te maken van een efficiënte codering en een geoptimaliseerde pakketcreatie.

* Behalve inhoud in DSD-formaat

** Vergeleken met SBC (Subband Coding) wanneer een bitsnelheid van 990 kbps (96/48 kHz) of 909 kbps (88,2/44,1 kHz) geselecteerd is

Dit product bevat software die onderworpen is aan de GNU General Public License ("GPL") of de GNU Lesser General Public License ("LGPL"). Deze bepalen dat klanten het recht hebben om de broncode van de eerder genoemde software te verwerven, te wijzigen en opnieuw te verspreiden volgens de voorwaarden van de eerder genoemde licenties.

Voor meer informatie over de GPL, LGPL en andere softwarelicenties raadpleegt u [Software License Information] onder  [Setup] - [Advanced Settings] - [System Settings] op het product.

Zoals vereist door de GPLv2 (en andere licenties) vindt u een kopie van de relevante broncode terug op <https://oss.sony.net/Products/Linux>

Zoals vereist door de GPLv2 kunt u gedurende een periode van drie jaar na onze laatste levering van dit product de broncode op een fysiek medium van ons verkrijgen door op <https://oss.sony.net/Products/Linux> het formulier in te vullen. Deze aanbieding is geldig voor iedereen die deze informatie ontvangt.

Sony kan vragen in verband met de inhoud van deze broncode niet beantwoorden.

"DSEE Extreme" is een handelsmerk van Sony Corporation.

"TRILUMINOS" en het "TRILUMINOS"-logo zijn geregistreerde handelsmerken van Sony Corporation.

De Spotify-software is onderhevig aan licenties van derden. Je vindt deze hier: <https://www.spotify.com/connect/third-party-licenses>.

Spotify en de Spotify-logo's zijn handelsmerken van de Spotify-groep.(*)

* Afhankelijk van het land of de regio is deze functie mogelijk niet beschikbaar.

Amazon, Alexa en alle bijbehorende logo's zijn handelsmerken van Amazon.com, Inc. of zijn partners.

Alle andere handelsmerken zijn handelsmerken van de respectievelijke eigenaren.