

Lecteur de musique numérique
NW-A55/A55HN/A55L/A56/A56HN/A57



Utilisez ce manuel lorsque vous rencontrez des difficultés ou lorsque vous souhaitez savoir comment utiliser votre lecteur.

La couleur d'un lecteur vendu dans certains pays/régions peut être différente de celle illustrée ci-dessus.

Le contenu du Guide d'aide peut être sujet à modification sans préavis en raison de mises à jour des spécifications du produit.
Ce Guide d'aide a été traduit à l'aide d'une traduction automatique.

Mise en service

[Avant la première utilisation](#)

[Manuels et informations générales](#)

[Vérification du contenu du package](#)

À l'aide des accessoires fournis

├ [Branchement des oreillettes](#)

└ [Attachement du bandeau ajustable](#)

[Configuration de la configuration initiale](#)

[Installation de Music Center for PC \(Windows\)](#)

[Installation de Content Transfer \(Mac\)](#)

Alimentation et recharge

[Allumer/éteindre le lecteur](#)

[Prévention des opérations involontaires \(HOLD\)](#)

[Recharge de la batterie](#)

[Réduction de la consommation de la batterie](#)

[Remarques sur la recharge de la batterie](#)

Cartes microSD

[À l'aide d'une carte microSD](#)

[Remarques sur les cartes microSD](#)

Fonctions de base

[Pièces et commandes](#)

Opérations sur l'écran

[Comment utiliser les différents écrans](#)

[Écran de la bibliothèque](#)

[Écran de lecture](#)

[Écran File d'attente pour lecture](#)

[Écran de la liste de signets](#)

[Écrans de réglage de la qualité audio](#)

[Écran de la radio FM \(Sauf pour le NW-A55L\)](#)

[Écran de l'étude de la langue](#)

[Écran USB-DAC](#)

[Écran Récepteur Bluetooth](#)

[Liste des icônes affichées dans la section d'information](#)

[Réglage du volume](#)

[Fonctionnement du volume conformément aux Directives européennes et coréennes](#)

[Navigation sur le guide d'utilisation](#)

Transfert de musique

[Préparation du contenu de musique](#)

[Achat de contenu Audio haute résolution](#)

À l'aide d'un ordinateur Windows

- [Transférer le contenu d'un ordinateur Windows à l'aide de Music Center for PC](#)
 - [Transfert de contenu à l'aide de l'Explorateur Windows](#)
 - [Importation de contenu à partir du lecteur vers Music Center for PC](#)
 - [Transfert du contenu d'étude la langue depuis un ordinateur Windows à l'aide de Music Center for PC](#)
 - [Transfert du contenu d'étude de langue à l'aide de Windows Explorer](#)
-

À l'aide d'un ordinateur Mac

- [Transférer le contenu d'un ordinateur Mac à l'aide de Content Transfer](#)
 - [Transfert de contenu à l'aide de MacFinder](#)
 - [Transfert du contenu d'étude de langue à l'aide de Mac Finder](#)
-

[Ajout d'informations de paroles à l'aide d'un ordinateur](#)

[Notes sur le transfert de contenu à partir d'un ordinateur](#)

Lecture, organisation ou suppression de musique

[Lecture de musique](#)

[Méthodes de lecture](#)

[Utilisation de \[Station SensMe™\]](#)

Affichage des paroles

- [Obtention d'informations sur les paroles](#)
 - [Affichage des paroles](#)
-

[Gestion des listes de lecture sur le lecteur](#)

[Gestion des favoris sur le lecteur](#)

[Suppression de pistes du lecteur](#)

Écoute de musique via une connexion sans fil

Écoute de musique avec un périphérique audio Bluetooth (mode de transmission Bluetooth)

- [Première connexion du lecteur à un périphérique Bluetooth non apparié](#)
- [Connexion du lecteur à un périphérique Bluetooth apparié](#)
- [Connexions par simple contact avec un périphérique Bluetooth \(NFC\)](#)
- [Configuration de la fonction Bluetooth \(mode de transmission Bluetooth\)](#)

Écoute de musique à partir d'un smartphone (mode de réception Bluetooth)

- [Première connexion du lecteur à un smartphone non apparié](#)
- [Connexion du lecteur à un smartphone apparié](#)
- [Connexions par simple contact avec un smartphone \(NFC\)](#)
- [Configuration de la fonction Bluetooth \(mode de réception Bluetooth\)](#)

[Remarques sur la fonction Bluetooth](#)

Fonctions diverses

[Profiter de contenu musical sur un ordinateur avec la qualité sonore du lecteur \(fonction USB-DAC\)](#)

[Réglage des paramètres de la qualité audio](#)

[Utilisation de la fonction de Réduction du bruit](#)

Surveillance de bruit ambiant lors de la lecture de musique (Mode Bruit ambiant)

- [Qu'est-ce que le mode Bruit ambiant ?](#)
- [À l'aide du Mode Bruit ambiant](#)

[Utilisation de la fonction \[Clear Phase™\]](#)

Utilisation de fonctions utiles pour l'apprentissage des langues

- [Préparation du contenu de l'étude de la langue](#)
- [Utilisation de la fonction d'étude de la langue](#)

Radio FM (sauf pour le NW-A55L)

- [Écoute de la radio FM \(Sauf pour le NW-A55L\)](#)
- [Préréglage des stations de radio FM \(Sauf pour le NW-A55L\)](#)

[Utilisez le mode de Stockage de masse USB](#)

Redémarrage, formatage ou initialisation du lecteur

- [Redémarrage du lecteur](#)
- [Redémarrage, formatage ou initialisation du lecteur](#)
- [Formatage d'une carte microSD](#)

Informations diverses et mises à jour du système

- [Vérification des informations sur le lecteur](#)
- [Mise à jour du logiciel du système](#)

[Utilisation des boutons de raccourci à partir du panneau de configuration rapide](#)

[Menu paramètres](#)

Avis

[Remarques sur la manipulation du lecteur](#)

[Remarques sur les écouteurs](#)

[Remarques sur la batterie intégrée](#)

[Notes sur les données d'exemple](#)

[Informations générales](#)

[Maintenance](#)

[Site Web d'assistance à la clientèle](#)

Spécifications

[Spécifications](#)

[Durée de vie de la batterie](#)

[Nombre maximum d'enregistrement de chansons](#)

[Formats pris en charge](#)

[Conditions requises](#)

Lecteur de musique numérique
NW-A55/A55HN/A55L/A56/A56HN/A57

Avant la première utilisation

Nous vous remercions d'avoir acheté un lecteur.

- Pour des informations sur les lois, les réglementations et les droits de marque, reportez-vous à « Informations importantes » dans la mémoire interne de votre unité. Pour lire ce document, ouvrez les dossiers suivants dans le stockage système, après avoir connecté l'unité à votre ordinateur.
[WALKMAN] - [Information_HelpGuide] - [Important_Information]
Après avoir cliqué deux fois sur le fichier [index.html], sélectionnez une langue.
- Avant de commencer à utiliser le lecteur, lisez les rubriques sous [Rubrique associée].
- Toutes les autres marques et marques déposées sont des marques ou des marques déposées de leurs détenteurs respectifs. Les symboles TM et ® n'apparaissent pas dans ce manuel.

Avant de commencer à utiliser le lecteur, vérifiez les informations suivantes.

Noms de modèles

Plusieurs noms de modèles s'affichent dans ce [Guide d'aide]. Certains modèles ne sont pas disponibles selon le pays ou la région où vous avez acheté le lecteur.

Configuration système requise

Lorsque vous connectez le lecteur à un ordinateur, vérifiez la configuration système requise.

Chargement de la batterie

Il est possible que la batterie soit faible lorsque vous utilisez le lecteur pour la première fois. Chargez la batterie avant utilisation.

Cartes microSD

Les cartes mémoire suivantes sont appelées [cartes microSD] dans ce [Guide d'aide].

- Cartes microSD
- Cartes microSDHC
- Cartes microSDXC

Images et illustrations

Les images et les illustrations d'écran sont présentées dans ce [Guide d'aide] à titre indicatif uniquement. Elles peuvent différer de l'affichage à l'écran ou du produit réel.

La conception et les spécifications sont sujettes à modification sans préavis.

Rubrique associée

- [Manuels et informations générales](#)
- [Conditions requises](#)
- [Recharge de la batterie](#)
- [Remarques sur la manipulation du lecteur](#)
- [Remarques sur les écouteurs](#)
- [Remarques sur la batterie intégrée](#)
- [Notes sur les données d'exemple](#)
- [Informations générales](#)
- [Maintenance](#)
- [Site Web d'assistance à la clientèle](#)

5-006-317-11(1) Copyright 2019 Sony Corporation

Lecteur de musique numérique
NW-A55/A55HN/A55L/A56/A56HN/A57

Manuels et informations générales

Sony fournit les manuels et les informations suivants concernant le lecteur.
Les manuels fournis expliquent les fonctions et les opérations suivantes.

- Fonctions de base.
- Fonctions uniques qui nécessitent des explications.
- Opérations complexes qui nécessitent des instructions.

Guide d'aide

Ce Guide d'aide fournit les procédures d'utilisation standard uniquement.

Le contenu du Guide d'aide peut être sujet à modification sans préavis en raison de mises à jour des spécifications du produit.

Ce Guide d'aide a été traduit à l'aide d'une traduction automatique.

Comme pour toute traduction automatique, la traduction est indépendante du contexte et la traduction ne reflète peut-être pas le sens voulu à l'origine.

Par conséquent, la traduction risque de ne pas toujours refléter précisément le contenu original.

- Comment transférer des contenus au lecteur.
- Comment utiliser diverses fonctions.
- Remarques sur l'utilisation du lecteur.

Le Guide d'aide qualifie le produit de « lecteur ».

Guide de démarrage (imprimé)

- Étapes de base pour commencer à écouter de la musique après l'achat du lecteur.

Manuel d'instructions (imprimé)

- Remarques sur l'utilisation du lecteur
- Informations sur la conformité
- Comment accéder à [Informations importantes]

Informations importantes

- Informations sur les droits d'auteur, les lois et règlements
Reportez-vous à la section [Avant la première utilisation] pour en savoir plus sur l'affichage des informations.

Site Web d'assistance à la clientèle (en ligne)

Reportez-vous à la section [Site Web d'assistance à la clientèle] dans ce [Guide d'aide].

- Les toutes dernières informations sur le lecteur
- FAQ : Forum aux Questions

Rubrique associée

- [Avant la première utilisation](#)
- [Site Web d'assistance à la clientèle](#)

5-006-317-11(1) Copyright 2019 Sony Corporation

Lecteur de musique numérique

NW-A55/A55HN/A55L/A56/A56HN/A57

Vérification du contenu du package

NW-A55/A55HN/A55L/A56/A56HN/A57 (Commun)

- WALKMAN® (1)
- Câble USB (1)
- Guide de démarrage
- Manuel d'instructions

NW-A55HN/A56HN

- Casque (1)
IER-NW500N ou IER-NW500NE(seulement pour l'Europe et la Corée)
- Oreillettes (1 jeu)
- Pince (pour casque) (1)

Note

- La carte microSD n'est pas fournie avec le Walkman.

Le contenu du Guide d'aide peut être sujet à modification sans préavis en raison de mises à jour des spécifications du produit.
Ce Guide d'aide a été traduit à l'aide d'une traduction automatique.

Lecteur de musique numérique
NW-A55/A55HN/A55L/A56/A56HN/A57

Branchement des oreillettes

(Seulement pour les modèles livrés avec des oreillettes)

Pour profiter d'une meilleure qualité sonore, sélectionnez des oreillettes avec la taille appropriée pour chaque oreille.

1 Détachez les oreillettes des écouteurs.

Tenez les écouteurs et puis tournez et tirez les oreillettes.
Si les oreillettes sont glissantes, enroulez-les dans un chiffon sec.

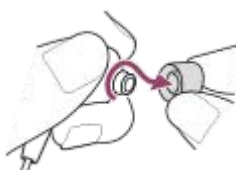

2 Fixez les nouvelles oreillettes aux écouteurs.

Poussez fermement les oreillettes sur les écouteurs. Alignez les extrémités des oreillettes (1) avec (2) sur les écouteurs.

Pour empêcher les oreillettes de se détacher ou de se coincer dans vos oreilles, veillez à attacher les oreillettes correctement.

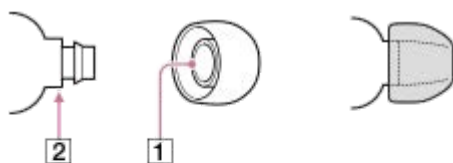

Astuce

- Lorsque les oreillettes sont usées, contactez le plus proche revendeur Sony ou Sony Service Center.
- Si les oreillettes sont sales, retirez-les des écouteurs. Ensuite, lavez les oreillettes à la main avec un détergent neutre. Ensuite, évacuez l'eau et rebranchez les oreillettes.

Le contenu du Guide d'aide peut être sujet à modification sans préavis en raison de mises à jour des spécifications du produit.
Ce Guide d'aide a été traduit à l'aide d'une traduction automatique.

- Vérification du contenu du package

5-006-317-11(1) Copyright 2019 Sony Corporation

Lecteur de musique numérique
NW-A55/A55HN/A55L/A56/A56HN/A57

Attachement du bandeau ajustable

(Uniquement pour les modèles livrés avec un clip)

Attachez le clip aux écouteurs comme illustré dans l'illustration suivante. Vous pouvez sécuriser le clip à vos vêtements ou sac. L'utilisation du bandeau ajustable peut réduire le bruit provoqué par le frottement du cordon sur vos vêtements.

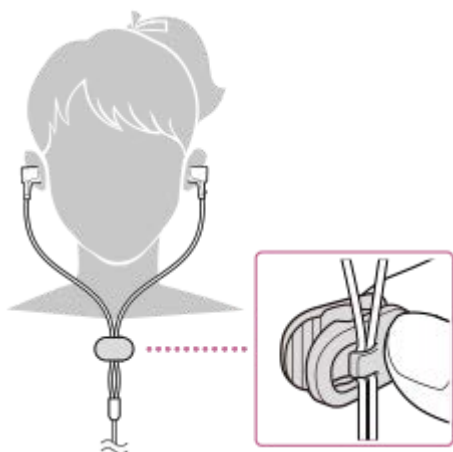

Le contenu du Guide d'aide peut être sujet à modification sans préavis en raison de mises à jour des spécifications du produit.
Ce Guide d'aide a été traduit à l'aide d'une traduction automatique.

Rubrique associée

- [Vérification du contenu du package](#)

Lecteur de musique numérique
NW-A55/A55HN/A55L/A56/A56HN/A57

Configuration de la configuration initiale

La première fois que vous allumez le lecteur, l'Assistant de configuration initiale est lancé. Vous pouvez définir les éléments suivants lors de l'installation initiale.

- Langue
- Date et heure

1 Maintenez enfoncé le bouton (1) pendant 4 secondes jusqu'à ce que le lecteur s'allume.

L'Assistant de configuration initiale se lance. Confirmez le message et appuyez sur .

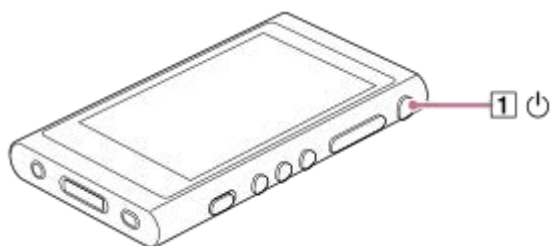

2 Sélectionnez la langue et appuyez sur .

3 Définissez la date et l'heure et puis appuyez sur .

Suivez les instructions à l'écran.

Note

- Le lecteur n'affiche pas d'horloge. Le réglage de l'horloge est utilisé pour la gestion des données.

Le contenu du Guide d'aide peut être sujet à modification sans préavis en raison de mises à jour des spécifications du produit. Ce Guide d'aide a été traduit à l'aide d'une traduction automatique.

Lecteur de musique numérique
NW-A55/A55HN/A55L/A56/A56HN/A57

Installation de Music Center for PC (Windows)

Music Center for PC est une application pour ordinateurs Windows. Utilisez la dernière version de Music Center for PC. Vous pouvez utiliser Music Center for PC pour effectuer les opérations suivantes.

- Importation de contenu (par exemple, musique) à partir de CD sur un ordinateur.
- Organiser et gérer le contenu.
Par exemple, vous pouvez créer des listes de lecture.
- Transfert du contenu sur un ordinateur vers le lecteur.

Vérifiez la configuration système requise avant d'installer Music Center for PC.

1 Accédez au site Web de téléchargement de Music Center for PC.

<https://www.sony.net/smc4pc/>

2 Installez Music Center for PC.

Pour plus d'informations sur l'installation, reportez-vous à la section [Télécharger] – [Procédure d'installation] sur le Music Center for PC site Web de support. (<https://www.sony.net/smc4pc/>)

Le contenu du Guide d'aide peut être sujet à modification sans préavis en raison de mises à jour des spécifications du produit.
Ce Guide d'aide a été traduit à l'aide d'une traduction automatique.

Rubrique associée

- [Préparation du contenu de musique](#)
- [Transférer le contenu d'un ordinateur Windows à l'aide de Music Center for PC](#)
- [Conditions requises](#)

Lecteur de musique numérique
NW-A55/A55HN/A55L/A56/A56HN/A57

Installation de Content Transfer (Mac)

Content Transfer est une application pour ordinateurs Mac. Utilisez la dernière version de Content Transfer. Vous pouvez transférer du contenu que vous gérez avec iTunes ou Finder. Vous pouvez simplement glisser-déplacer les titres ou les albums pour les transférer vers le lecteur.

Vérifiez la configuration système requise avant d'installer Content Transfer.

1 Accéder au programme d'installation pour Content Transfer.

<https://www.sony.net/ct-mac/>

2 Ouvrez le fichier téléchargé.

[ContentTransfer.dmg] sera automatiquement enregistré dans le dossier de téléchargement. Le dossier peut s'ouvrir automatiquement.

3 Installez Content Transfer.

Lancer [ContentTransfer.pkg]. Suivez les instructions à l'écran. Lorsque vous avez terminé l'installation,  s'affichera.

Note

- Redémarrez l'ordinateur si vous y êtes invité. Suivez les instructions à l'écran.

Le contenu du Guide d'aide peut être sujet à modification sans préavis en raison de mises à jour des spécifications du produit.
Ce Guide d'aide a été traduit à l'aide d'une traduction automatique.

Rubrique associée

- [Préparation du contenu de musique](#)
- [Transférer le contenu d'un ordinateur Mac à l'aide de Content Transfer](#)
- [Conditions requises](#)

Lecteur de musique numérique
NW-A55/A55HN/A55L/A56/A56HN/A57

Allumer/éteindre le lecteur

1 Maintenez enfoncé le bouton (1) pendant 4 secondes jusqu'à ce que le lecteur s'allume.

La première fois que vous allumez le lecteur, l'Assistant de configuration initiale est lancé. Suivez les instructions à l'écran.

Vous pouvez définir les éléments suivants lors de l'installation initiale.

- Langue
- Date et heure

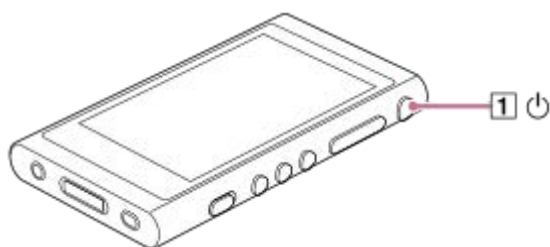

Pour éteindre le lecteur

Maintenez enfoncé le bouton (1) pendant 2 secondes lorsque l'écran est allumé.

Suivez les instructions à l'écran pour éteindre le lecteur.

Désactivez la fonction HOLD si elle est activée.

Astuce

- L'écran s'éteint automatiquement si vous n'utilisez pas le lecteur pendant un certain temps. Pour rallumer l'écran, appuyez sur la touche (1).
- Pour économiser la batterie, sélectionnez [Alimentation auto désactivée]. Le lecteur s'éteint automatiquement si vous n'utilisez pas le lecteur pendant un certain temps après avoir interrompu la lecture. Appuyez sur les éléments de menu dans l'ordre suivant : [Menu] – [Paramètres] – [Paramètres du lecteur] ([Paramètres de base]) – [Alimentation auto désactivée].

Note

- Le lecteur n'affiche pas d'horloge. Le réglage de l'horloge est utilisé pour la gestion des données.

Le contenu du Guide d'aide peut être sujet à modification sans préavis en raison de mises à jour des spécifications du produit.
Ce Guide d'aide a été traduit à l'aide d'une traduction automatique.

Rubrique associée

- [Prévention des opérations involontaires \(HOLD\)](#)
- [Configuration de la configuration initiale](#)

Lecteur de musique numérique
NW-A55/A55HN/A55L/A56/A56HN/A57

Prévention des opérations involontaires (HOLD)

Vous pouvez verrouiller le lecteur afin d'éviter une utilisation accidentelle des boutons.

1 Faites glisser le commutateur (1).

Cette fonction HOLD est activée. Vous ne pouvez pas utiliser les boutons sur le lecteur ou sur l'écran tactile. Seul le bouton (2) est actif et vous pouvez l'utiliser pour exécuter les opérations suivantes.

- Allumer/éteindre l'écran.
- Mise sous tension du lecteur (4secondes).
- Redémarrage du lecteur (8secondes).

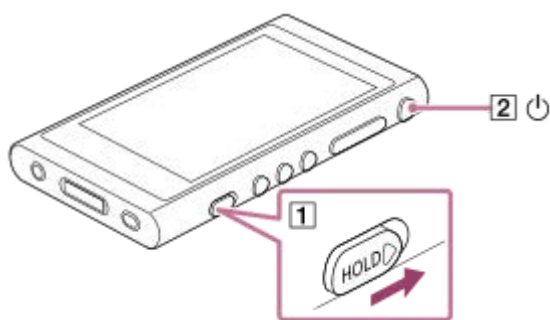

Pour activer les opérations sur l'écran

Vous pouvez activer les opérations sur écran tactile tant que la fonction HOLD est active.

1. Appuyez sur les éléments de menu dans l'ordre suivant.
[Menu] – [Paramètres] – [Paramètres du lecteur] ([Paramètres de base]).
2. Appuyez sur [Désactiver le panneau tactile si le commutateur HOLD est actif] pour faire disparaître la coche.
Si vous souhaitez éviter les opérations accidentelles sur écran tactile, ajoutez à nouveau une coche.

Astuce

- Faites glisser le commutateur (1) dans la direction opposée de la flèche pour désactiver la fonction HOLD.
- Lorsque cette fonction HOLD est activée, [HOLD] clignote lorsque vous utilisez un bouton.
- Lorsque cette fonction HOLD est activée, vous ne pouvez pas mettre le lecteur hors tension. Désactivez la fonction HOLD.

Le contenu du Guide d'aide peut être sujet à modification sans préavis en raison de mises à jour des spécifications du produit.
Ce Guide d'aide a été traduit à l'aide d'une traduction automatique.

Rubrique associée

- [Pièces et commandes](#)

Lecteur de musique numérique
NW-A55/A55HN/A55L/A56/A56HN/A57

Recharge de la batterie

- 1 **Connectez le lecteur à un ordinateur sous tension par USB. Vous pouvez également utiliser un adaptateur secteur USB (non fourni) pour connecter le lecteur à une prise murale via USB.**

Le voyant de charge s'allume.

Lorsque la charge est terminée, l'icône d'état de batterie bascule vers .

Ensuite, le voyant de charge s'éteint.

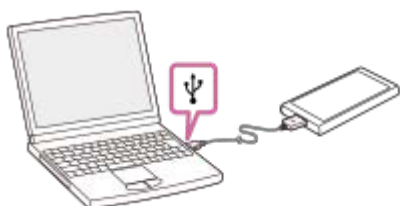

- 2 **Déconnectez le lecteur de l'ordinateur.**

Astuce

- Vous pouvez également utiliser un adaptateur secteur (non fourni) pour charger le lecteur. Utilisez un adaptateur secteur compatible avec le lecteur.
- Pour plus d'informations sur le temps nécessaire pour charger entièrement la batterie, reportez-vous à la section [Spécifications].

Note

- Si le niveau de batterie du lecteur n'est pas suffisant, l'ordinateur peut ne pas reconnaître le lecteur. Dans ce cas, l'écran du lecteur ne s'allume pas. Dans ce cas, charger complètement la batterie. Environ 10 minutes peuvent être nécessaires avant que l'écran du lecteur s'allume à nouveau.

Le contenu du Guide d'aide peut être sujet à modification sans préavis en raison de mises à jour des spécifications du produit.
Ce Guide d'aide a été traduit à l'aide d'une traduction automatique.

Rubrique associée



- [Réduction de la consommation de la batterie](#)
- [Remarques sur la recharge de la batterie](#)
- [Spécifications](#)

Lecteur de musique numérique
NW-A55/A55HN/A55L/A56/A56HN/A57

Réduction de la consommation de la batterie

Vous pouvez réduire la consommation de la batterie en utilisant le lecteur de la manière suivante.

L'autonomie de la batterie dépend des conditions d'utilisation. Pour plus d'informations sur la vie de la batterie, reportez-vous à la section [Durée de vie de la batterie].

- Éteignez le lecteur manuellement lorsque vous ne l'utilisez pas.
- Réglez [Alimentation auto désactivée]. Le lecteur s'éteint automatiquement si vous n'utilisez pas le lecteur pendant un certain temps après avoir interrompu la lecture.
( – [Paramètres] – [Paramètres du lecteur] ([Paramètres de base]) – [Alimentation auto désactivée].)
- Définissez une durée plus courte pour la fonction [Minuterie d'Extinction de l'Ecran].
( – [Paramètres] – [Paramètres du lecteur] ([Paramètres de base]) – [Minuterie d'Extinction de l'Ecran].)
- Réglez la luminosité de l'écran.
- Désactivez tous les paramètres de qualité du son.
- Désactivez la fonction Bluetooth lorsque vous ne l'utilisez pas.
- Désactivez la fonction NFC lorsque vous ne l'utilisez pas.
- Désactivez la fonction de réduction du bruit.
- Désactiver le Mode Bruit ambiant

Le contenu du Guide d'aide peut être sujet à modification sans préavis en raison de mises à jour des spécifications du produit.
Ce Guide d'aide a été traduit à l'aide d'une traduction automatique.

Rubrique associée

- [Recharge de la batterie](#)
- [Allumer/éteindre le lecteur](#)
- [Menu paramètres](#)
- [Écrans de réglage de la qualité audio](#)
- [Connexions par simple contact avec un périphérique Bluetooth \(NFC\)](#)
- [Utilisation de la fonction de Réduction du bruit](#)
- [À l'aide du Mode Bruit ambiant](#)
- [Utilisation des boutons de raccourci à partir du panneau de configuration rapide](#)
- [Remarques sur la batterie intégrée](#)
- [Affichage des paroles](#)
- [Durée de vie de la batterie](#)

Lecteur de musique numérique
NW-A55/A55HN/A55L/A56/A56HN/A57

Remarques sur la recharge de la batterie

- La durée de charge dépend des conditions d'utilisation de la batterie.
- Lorsque la batterie est suffisamment chargée mais l'autonomie sur batterie est passée à environ la moitié de sa durée normale, la batterie peut être usée. Contactez le plus proche revendeur Sony ou Sony Service Center.
- L'ordinateur peut ne pas reconnaître le lecteur dans les situations suivantes.
 - Lorsque vous vous connectez le lecteur à l'ordinateur pour la première fois
 - Lorsque le lecteur n'a pas été utilisé pendant longtempsChargez le lecteur pendant environ 10 minutes. Le lecteur peut commencer à fonctionner normalement.
- Si la température ambiante dépasse la plage recommandée,  s'affiche sur l'écran et l'arrêt de la recharge est forcé. Chargez la batterie à une température ambiante de 5 ° C à 35 ° C .
- La batterie peut être rechargée environ 500 fois à partir d'un état complètement épuisée. Le nombre exact de fois peut varier selon les conditions d'utilisation.
- Pour empêcher toute dégradation de la batterie, rechargez la batterie au moins une fois tous les 6 mois.
- Le chargement n'est pas garanti lorsque vous utilisez un ordinateur personnalisé ou modifié.
- Le chargement depuis un concentrateur USB n'est garanti que lorsque vous utilisez un concentrateur à alimentation autonome USB qui porte un logo autorisé.
- Lorsque vous connectez le lecteur à un ordinateur pendant longtemps, branchez l'ordinateur sur l'alimentation secteur. Dans le cas contraire, une batterie de l'ordinateur peut s'épuiser.
- Lorsque le lecteur est connecté à un ordinateur, respectez les précautions suivantes. Dans le cas contraire, le lecteur peut ne pas fonctionner correctement.
 - N'allumez pas l'ordinateur.
 - Ne redémarrez pas l'ordinateur.
 - Ne réveillez pas l'ordinateur du mode veille.
 - N'arrêtez pas l'ordinateur.
- Il est possible que le lecteur chauffe au cours de la charge. Il ne s'agit pas d'un dysfonctionnement.
- L'indicateur de batterie n'indique pas avec exactitude le niveau restant de batterie. Utilisez l'indicateur de batterie comme un guide.
- Lorsque vous rechargez le lecteur à l'aide d'un ordinateur, ne débranchez pas le câble USB lors du transfert de données. Si vous vous déconnectez le câble USB, les données sur le lecteur risquent d'être perdues.

Le contenu du Guide d'aide peut être sujet à modification sans préavis en raison de mises à jour des spécifications du produit.
Ce Guide d'aide a été traduit à l'aide d'une traduction automatique.

Rubrique associée

- [Recharge de la batterie](#)
- [Réduction de la consommation de la batterie](#)
- [Remarques sur la batterie intégrée](#)
- [Durée de vie de la batterie](#)

Lecteur de musique numérique
NW-A55/A55HN/A55L/A56/A56HN/A57

À l'aide d'une carte microSD

Cette rubrique comprend des instructions pour les opérations suivantes.

- Insertion d'une carte microSD dans le lecteur.
- Retrait d'une carte microSD du lecteur.
- Formatage d'une carte microSD sur le lecteur.

Pour utiliser une carte microSD sur le lecteur, vous devez d'abord formater la carte microSD sur le lecteur.

1 Insérer une carte microSD.

Ouvrir le cache de la carte microSD (1).

Insérer une carte microSD jusqu'à ce qu'elle s'enclenche (2).

Veillez à insérer la carte microSD dans la bonne direction. Les contacts dorés doivent faire face vers le haut.

Fermez le cache (1).

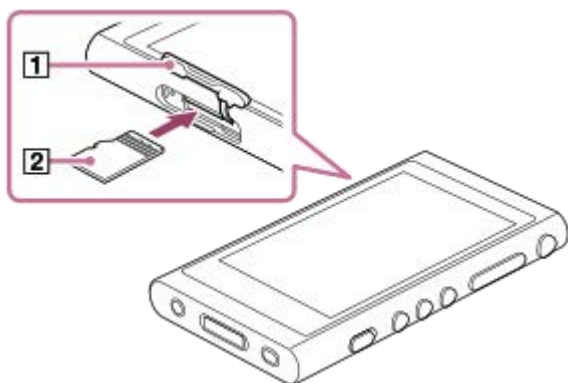

Le lecteur commence à mettre à jour la base de données.

Lorsque la mise à jour est terminée, l'écran de la bibliothèque s'affiche.

2 Formater la carte microSD.

Appuyez sur les éléments de menu dans l'ordre suivant.

 – [Paramètres] – [Paramètres du lecteur] ([Paramètres de base]) – [Rétablissement/Formatage] – [Formater carte SD].

Suivez les instructions à l'écran. Veillez à confirmer les messages avec précaution.

Pour retirer la carte microSD

Avant de retirer une carte microSD du lecteur, démontez d'abord la carte microSD du lecteur.

1. Dans l'écran de la bibliothèque, appuyez sur les éléments de menu dans l'ordre suivant.

 – [Paramètres] – [Paramètres du lecteur] ([Paramètres de base]) – [Monter/démonter une carte SD] – [OK].

2. Ouvrir le cache de la carte microSD. Assurez-vous que le témoin d'accès (1) est désactivé.

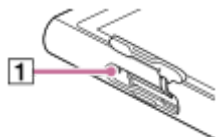

3. Poussez la carte microSD dans l'emplacement de la carte microSD.

La carte microSD se soulève.

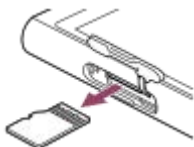

4. Retirez la carte microSD. Ensuite, fermez le cache de la carte microSD.

Note

- Sur le lecteur, vous ne pouvez pas échanger de données entre la mémoire du lecteur et une carte microSD.
- Si le lecteur ne reconnaît pas la carte microSD, retirez et réinsérez la carte microSD dans le lecteur.
- N'insérez aucun objet autre qu'une carte microSD dans l'emplacement de la carte microSD.
- Si la carte microSD insérée contient une grande quantité de données, le lecteur peut nécessiter environ 10 minutes ou plus pour mettre à jour la base de données.
- Lorsque vous retirez la carte microSD, les informations suivantes seront supprimées.
 - Le contenu qui est actuellement en cours de lecture.
 - La position de lecture.
 - Les pistes et l'ordre de lecture sur l'écran File d'attente pour lecture
 - Les informations de signets sur la carte microSD.
- Le formatage d'une carte microSD supprimera toutes les données stockées sur la carte microSD. Enregistrer une copie de sauvegarde des données importantes.

Le contenu du Guide d'aide peut être sujet à modification sans préavis en raison de mises à jour des spécifications du produit.
Ce Guide d'aide a été traduit à l'aide d'une traduction automatique.

Rubrique associée

- [Remarques sur les cartes microSD](#)
- [Formatage d'une carte microSD](#)

Lecteur de musique numérique
NW-A55/A55HN/A55L/A56/A56HN/A57

Remarques sur les cartes microSD

- Utilisez une carte microSD qui a été formatée sur le lecteur. Sony ne garantit pas le fonctionnement des autres cartes microSD.
- Sony ne garantit pas toutes les opérations de cartes microSD qui sont utilisées sur plusieurs périphériques.
- Le formatage d'une carte microSD supprimera toutes les données stockées sur la carte microSD. Enregistrer une copie de sauvegarde à l'avance.
- Ne laissez pas une carte microSD à la portée des enfants. Les petits enfants peuvent avaler accidentellement la carte microSD.
- Démontez la carte microSD ([Monter/démonter une carte SD]) du lecteur avant de retirer une carte microSD. Dans le cas contraire, le lecteur peut ne pas fonctionner correctement.
- Sony ne garantit pas le fonctionnement de tous les types de cartes microSD compatibles avec le lecteur.
- Les données peuvent être corrompues dans les situations suivantes.
 - Lorsqu'une carte microSD est retirée pendant une opération de lecture ou d'écriture.
 - Lorsque le lecteur est mis hors tension pendant une opération de lecture ou d'écriture.
 - Lorsqu'une carte microSD est utilisée dans un emplacement où il y a de l'électricité statique ou du bruit électrique.
- Sony n'assume aucune responsabilité pour toute perte ou dommage des données stockées. Sony recommande d'enregistrer régulièrement une copie de sauvegarde des données importantes.
- Respectez les avertissements suivants lorsque vous manipulez des cartes microSD.
 - N'appliquez pas une pression excessive à une carte microSD.
 - Ne pas plier une carte microSD.
 - Ne laissez pas tomber une carte microSD.
 - Ne démontez pas une carte microSD.
 - Ne modifiez pas une carte microSD.
 - Ne pas exposer une carte microSD à de l'eau.
 - Ne laissez pas une carte microSD dans l'habitacle chaud d'une voiture.
 - Ne laissez pas une carte microSD en plein soleil.
 - Ne laissez pas une carte microSD près d'un chauffage.
 - Ne laissez pas une carte microSD dans un endroit humide.
 - Ne laissez pas une carte microSD dans un emplacement où des substances corrosives sont présentes.
- Observez les précautions suivantes concernant l'emplacement de la carte microSD.
 - Insérer les cartes microSD dans l'emplacement de la carte microSD dans la bonne direction.
 - N'insérez aucun objet autre qu'une carte microSD dans l'emplacement de la carte microSD.

Le contenu du Guide d'aide peut être sujet à modification sans préavis en raison de mises à jour des spécifications du produit.
Ce Guide d'aide a été traduit à l'aide d'une traduction automatique.

Rubrique associée

- [À l'aide d'une carte microSD](#)
- [Formatage d'une carte microSD](#)



Lecteur de musique numérique
 NW-A55/A55HN/A55L/A56/A56HN/A57

Pièces et commandes

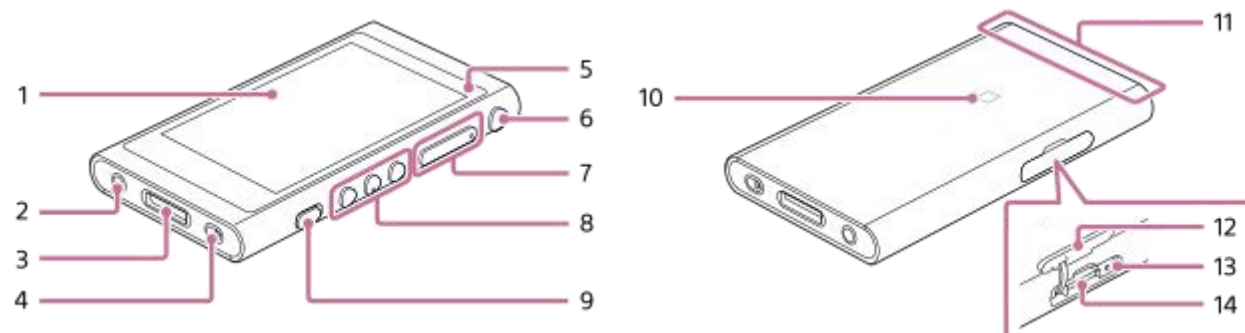

1. Écran tactile
 Appuyez sur les icônes ou les éléments à l'écran pour faire fonctionner le lecteur.
2. Prise pour casque (mini stéréo)
 Poussez la fiche des écouteurs jusqu'à ce qu'elle s'enclenche.
 Connectez les écouteurs correctement. Dans le cas contraire, la sortie audio sera altérée.
3. Prise WM-PORT
 - Connectez le câble USB (fourni).
 - Connectez les accessoires compatibles WM-PORT (non fourni).
4. Trou de bandoulière
 Fixez une dragonne (non fourni).
5. Témoin de charge
 Le témoin s'allume pendant que le lecteur est en cours de chargement.
6. Touche  (Alimentation)
 - Appuyez sur le bouton pour activer ou désactiver l'écran.
 - Maintenez enfoncé le bouton pendant 4 secondes pour allumer le lecteur, et pendant 2 secondes pour l'éteindre.
 - Si son fonctionnement devient instable, maintenez enfoncé le bouton pendant 8 secondes pour redémarrer le lecteur.
7. Touches + (*1)/- (volume)
 Appuyez sur les touches pour régler le volume.
8. Touches de commande de lecture
 - ▶▶(* 1) : Appuyez sur le bouton pour démarrer ou interrompre la lecture.
 - ◀◀ / ▶▶ : Appuyez sur les boutons pour passer au début de la piste en cours, de la piste précédente ou de la piste suivante.
 - Maintenez enfoncés les boutons pour effectuer un retour rapide ou pour une avance rapide.
9. Commutateur HOLD (maintien)
 Faites glisser le commutateur pour verrouiller les touches de commande du lecteur. Ceci vous permet d'éviter d'utiliser les touches accidentellement.
 Verrouillé (inopérable)



Libéré (utilisable)



10. Marque N

Mettez en contact la marque N d'un périphérique Bluetooth ou d'un smartphone avec cette marque.

Le périphérique Bluetooth ou le smartphone doit prendre en charge la fonction NFC.

Vous pouvez connecter le périphérique Bluetooth ou le smartphone au lecteur.

11. Antenne intégrée de Bluetooth

L'antenne permet au lecteur de se connecter aux périphériques Bluetooth ou aux smartphones.

Ne couvrez pas l'antenne lorsqu'une connexion Bluetooth est active. Sinon, la connexion peut être interrompue.

12. Cache-connecteur de carte microSD

Ouvrez le cache pour insérer une carte microSD (non fourni).

13. Témoin d'accès (le témoin est à l'intérieur du cache).

Ne retirez pas la carte microSD pendant que le témoin d'accès est allumé.

14. Emplacement de carte microSD (l'emplacement de carte est à l'intérieur du cache.)

Insérer une carte microSD jusqu'à ce qu'elle s'enclenche.

*1 Il y a des points tactiles sur le bouton ►|| et la touche volume +. Les points tactiles peuvent vous aider à manipuler les boutons sans devoir les regarder.

Le contenu du Guide d'aide peut être sujet à modification sans préavis en raison de mises à jour des spécifications du produit.
Ce Guide d'aide a été traduit à l'aide d'une traduction automatique.

Lecteur de musique numérique
 NW-A55/A55HN/A55L/A56/A56HN/A57

Comment utiliser les différents écrans

Cette rubrique explique la mise en page des différents écrans avec l'écran de lecture (A) au centre. Effleurez l'écran de lecture (A) pour basculer sur d'autres écrans (haut/bas/gauche/droite).

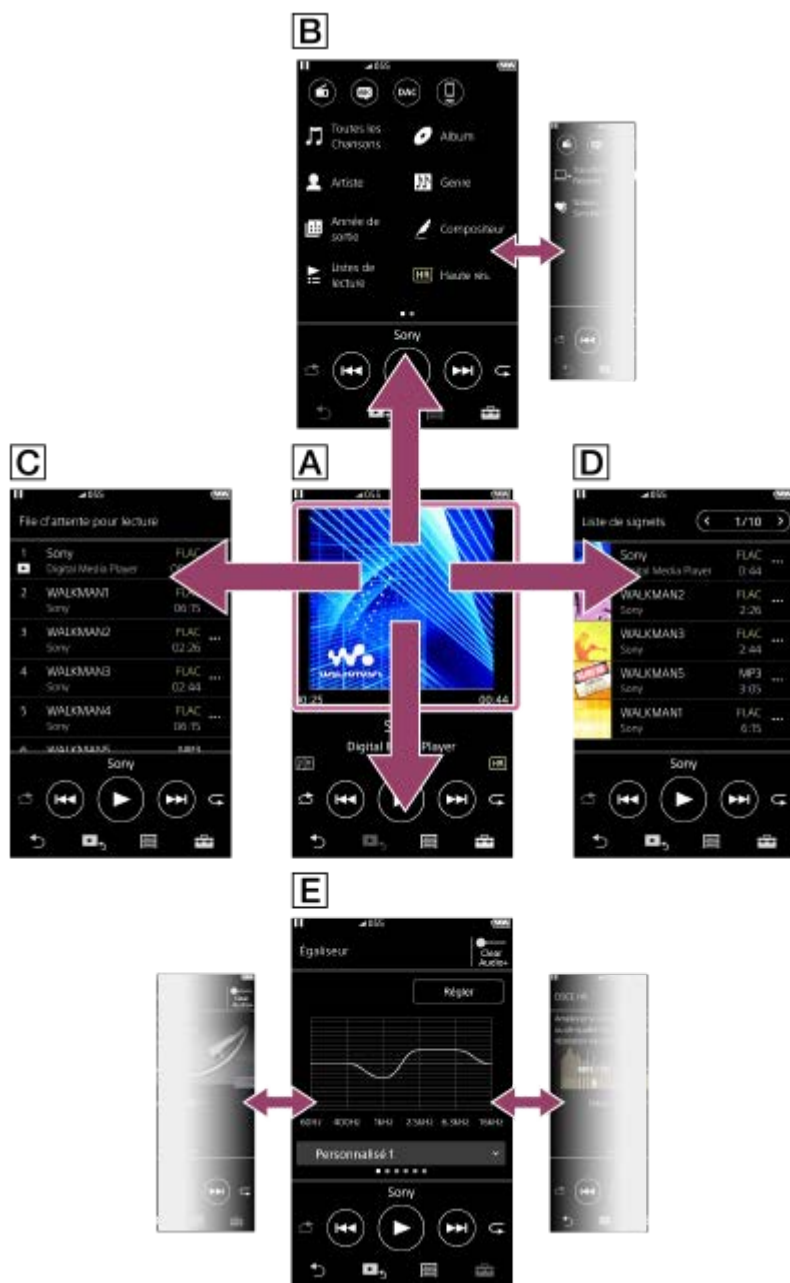

A Écran de lecture

Vous pouvez confirmer de nombreuses informations différentes sur la piste actuellement sélectionnée.

B Écran de la bibliothèque

Vous pouvez sélectionner les pistes à partir de l'écran de la bibliothèque. Les pistes sont classées en différentes catégories (par exemple [Toutes les Chansons], [Album], [Artiste], etc.).

Vous pouvez aussi passer aux fonctions autres que la lecture de musique, par exemple:

- Fonction radio FM (Sauf pour le NW-A55L)

- Fonction d'étude de la langue
- Fonction USB-DAC
- Fonction de récepteur Bluetooth

C Écran de la file d'attente pour lecture

Vous pouvez consulter la liste des pistes que le lecteur va lire avec les paramètres actuels.

D Écran de la liste de signets

Vous pouvez écouter les pistes que vous avez enregistrées dans une liste de signets au préalable.

Vous pouvez ajouter des pistes aux listes de signets sur l'écran de lecture, etc.

Les opérations suivantes peuvent être effectuées à partir de cet écran.

- Ajout de pistes à une liste de signets.
- Retrait de pistes d'une liste de signets.
- Modification de l'ordre des pistes dans une liste de signets.
- Ajout de pistes aux listes de lecture.
- Vérifier les détails de l'information de la piste.

E Écrans de réglage de la qualité audio

Vous pouvez régler divers paramètres de qualité audio.

- Égaliseur
- DSEE HX
- Linéarisateur de phase CC
- VPT (Surround)
- Normaliseur dynamique
- Processeur vinyle

Astuce





- Vous pouvez également configurer les paramètres de qualité audio dans le menu. Appuyez sur les éléments de menu dans l'ordre suivant.

 – [Paramètres] – [Paramètres audio] ([Audio]).

Boutons de commande de base

Il existe 4 boutons de commande de base au bas de chaque écran. Ces boutons ne sont pas toujours actifs en fonction de l'écran.



-  (retour)
Appuyez sur le bouton pour revenir à l'écran précédent.
-  (passez à l'écran de lecture)
Appuyez sur le bouton pour revenir à l'écran de lecture.
-  (bibliothèque)
Appuyez sur le bouton pour afficher l'écran de la bibliothèque.
-  (paramètres/options)
Appuyez sur le bouton pour afficher les menus d'options/paramètres.









Vous pouvez configurer différents réglages pour le lecteur.

Les éléments de menu disponibles peuvent varier selon l'écran ou les paramètres. Pour configurer les paramètres de base pour le lecteur, sélectionnez le menu [Paramètres].

Touches de commande de lecture de base

Des boutons pour les opérations de lecture de base sont présents dans la zone inférieure de chaque écran.



-  (lecture) /  (pause)
Appuyez sur  pour démarrer la lecture.
Lorsque le lecteur lit une piste, appuyez sur  pour interrompre la lecture.
-  (retour rapide)
Appuyez sur le bouton pour revenir en arrière jusqu'au début de la piste en cours ou précédente. Maintenez enfoncé le bouton pour la lecture en retour rapide.
-  (avance rapide)
Appuyez sur le bouton pour passer au début de la piste suivante. Maintenez enfoncé le bouton pour la lecture en avance rapide.
-  (lecture aléatoire)
Appuyez sur le bouton pour la lecture aléatoire.
-  (répétition de la lecture)
Appuyez sur le bouton pour répéter la lecture. Vous pouvez répéter une piste ou de toutes les pistes.

Astuce

- Faites glisser la barre de chronologie pour modifier la position de lecture dans une piste.

Le contenu du Guide d'aide peut être sujet à modification sans préavis en raison de mises à jour des spécifications du produit.
Ce Guide d'aide a été traduit à l'aide d'une traduction automatique.

Rubrique associée

- [Écran de la bibliothèque](#)
- [Écran de lecture](#)
- [Écran File d'attente pour lecture](#)
- [Écran de la liste de signets](#)
- [Écrans de réglage de la qualité audio](#)
- [Méthodes de lecture](#)
- [Écran de la radio FM \(Sauf pour le NW-A55L\)](#)
- [Écran de l'étude de la langue](#)
- [Écran USB-DAC](#)

Lecteur de musique numérique
NW-A55/A55HN/A55L/A56/A56HN/A57

Écran de la bibliothèque

Vous pouvez sélectionner les pistes à partir de l'écran de la bibliothèque. Les pistes sont classées en différentes catégories (par exemple [Toutes les Chansons], [Album], [Artiste], etc.).

Vous pouvez aussi passer aux fonctions autres que la lecture de musique, par exemple:

- Fonction radio FM (Sauf pour le NW-A55L)
- Fonction d'étude de la langue
- Fonction USB-DAC
- Fonction de récepteur Bluetooth

Pour afficher l'écran de la bibliothèque

Effleurez l'écran de lecture vers le bas.

Vous pouvez également toucher  au bas de l'écran pour afficher l'écran de la bibliothèque.



1. Touches de fonction

Vous pouvez basculer vers les fonctions suivantes.

	Radio FM (Sauf pour le NW-A55L)
	Étude de la langue
	USB-DAC
	Récepteur Bluetooth

2. Catégories de musique ([Toutes les Chansons], [Album], [Artiste], etc.)

Chaque piste est classée en plusieurs catégories. Sélectionnez une piste dans la catégorie souhaitée.

3. Indicateur de la page

Le nombre de points représente le nombre de pages disponibles.

4. Sous-catégories



Une fois que vous sélectionnez une catégorie de musique, sélectionnez une sous-catégorie jusqu'à ce que vous trouviez la piste souhaitée.

Vous pouvez vérifier les codecs pour les pistes, tels que FLAC. Les codecs pour les formats Audio haute résolution s'affichent en couleur.



Menu Option/paramètres

Appuyez sur  pour afficher le menu.

Les éléments de menu disponibles peuvent varier selon l'écran ou les paramètres.

 Paramètres	Sélectionnez l'élément pour afficher le menu paramètres.
Sélectionner les éléments à afficher	Sélectionnez l'élément pour définir les catégories à afficher ou ne pas afficher.
Rétablir ordre affichage éléments	Sélectionnez l'élément pour afficher les catégories par défaut.
 Afficher l'aide	Sélectionnez l'élément pour afficher le guide d'utilisation.

Menu contextuel

Appuyez sur  pour afficher le menu contextuel.  s'affiche en regard de chaque élément dans une liste de sous-catégorie.

Les éléments de menu disponibles peuvent varier selon l'écran ou les paramètres.

Ajouter à la liste de signets	Sélectionnez l'élément pour ajouter une piste ou sous-catégorie à la liste de signets.
Ajouter à la liste de lecture	Sélectionnez l'élément pour ajouter une piste ou sous-catégorie à la liste de lecture.
Infos détaillées de la chanson	Sélectionnez l'élément pour afficher les détails de la piste.
Supprimer	Sélectionnez l'élément pour supprimer la piste, le dossier ou la liste de lecture sélectionné.
Renommer la liste de lecture	Sélectionnez l'élément pour modifier le nom de la liste de lecture.
Déplacer Chansons vers Étude de langue	Sélectionnez l'élément pour déplacer la piste, un album ou un artiste sélectionné à la bibliothèque d'étude de langue.
Retirer de la liste de lecture	Sélectionnez l'élément pour supprimer la piste sélectionnée de la liste de lecture.

Astuce

- Vous pouvez glisser-déplacer les icônes de catégorie pour modifier l'ordre.
- Vous pouvez également afficher le menu contextuel en appuyant longuement sur un élément dans la liste.

Rubrique associée

- [Comment utiliser les différents écrans](#)
- [Lecture de musique](#)
- [Écran de la radio FM \(Sauf pour le NW-A55L\)](#)
- [Écran de l'étude de la langue](#)
- [Écran USB-DAC](#)
- [Écran Récepteur Bluetooth](#)

5-006-317-11(1) Copyright 2019 Sony Corporation

Lecteur de musique numérique
 NW-A55/A55HN/A55L/A56/A56HN/A57

Écran de lecture

Vous pouvez confirmer de nombreuses informations différentes sur la piste actuellement sélectionnée.

Pour afficher l'écran de lecture

Appuyez sur  en bas de l'écran.

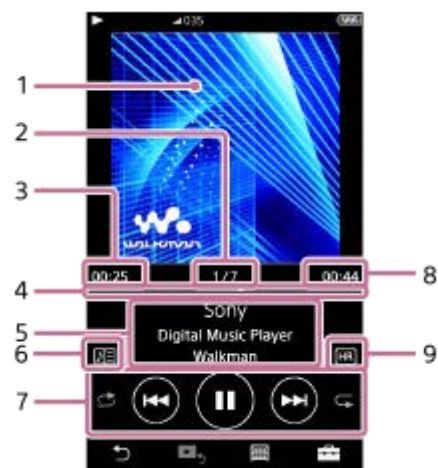





1. Pochette
2. Numéro de piste / nombre total de pistes
3. Temps écoulé de la piste en cours
4. Barre de chronologie
5. Titre du morceau / nom de l'artiste / titre de l'album
6. Icône de paroles
7. Bouton de lecture aléatoire / bouton précédent / bouton jouer (Pause) / bouton suivant / bouton répéter
8. Longueur de la piste
9. Icône audio haute résolution



Menu Option/paramètres

Appuyez sur  pour afficher le menu.

Les éléments de menu disponibles peuvent varier selon l'écran ou les paramètres.

Faites défiler la boîte de dialogue menu pour afficher les éléments répertoriés ci-dessous.

 Paramètres	Sélectionnez l'élément pour afficher le menu paramètres.
 Ajouter à la liste de signets	Sélectionnez l'élément pour ajouter la piste en cours à une liste de signets.
 Ajouter à la liste de lecture	Sélectionnez l'élément pour ajouter la piste en cours à une liste de lecture.
 Infos détaillées de la chanson	Sélectionnez l'élément pour afficher les détails de la piste en cours.

 Afficher paroles	Sélectionnez l'élément pour afficher les paroles de la piste en cours.
 Déplacer Chansons vers Étude de langue	Sélectionnez l'élément pour déplacer la piste actuelle à la bibliothèque d'étude de langue.
 Afficher l'aide	Sélectionnez l'élément pour afficher le guide d'utilisation.

Astuce

- Faites glisser la barre de chronologie pour modifier la position de lecture dans une piste.

Note

- Les indications de la barre de temps écoulé et de chronologie peuvent ne pas être exactes.
- Le lecteur peut ne pas afficher les pochettes selon le format de fichier.

Le contenu du Guide d'aide peut être sujet à modification sans préavis en raison de mises à jour des spécifications du produit. Ce Guide d'aide a été traduit à l'aide d'une traduction automatique.

Rubrique associée

- [Comment utiliser les différents écrans](#)
- [Lecture de musique](#)
- [Méthodes de lecture](#)
- [Affichage des paroles](#)
- [Réglage des paramètres de la qualité audio](#)

Lecteur de musique numérique
NW-A55/A55HN/A55L/A56/A56HN/A57

Écran File d'attente pour lecture

Vous pouvez consulter la liste des pistes que le lecteur va lire avec les paramètres actuels.

Pour afficher l'écran de la file d'attente pour lecture

Effleurez l'écran de lecture vers la droite.



1. Piste actuelle
2. Ordre de lecture
3. Icône de Menu contextuel
4. Informations de la piste

- Nom de l'artiste
- Titre du morceau
- Codec
Les codecs pour les formats Audio haute résolution s'affichent en couleur.
- Longueur

Menu Option/paramètres

Appuyez sur pour afficher le menu.

Les éléments de menu disponibles peuvent varier selon l'écran ou les paramètres.

Paramètres	Sélectionnez cette option pour afficher le menu Paramètres.
Ajout. ttes chansons à la liste de signets	Sélectionnez l'élément pour ajouter la file d'attente pour lecture actuelle à une liste de signets.
Ajout. ttes chansons à la liste de lecture	Sélectionnez l'élément pour ajouter la file d'attente pour lecture actuelle à une liste de lecture.

Menu contextuel

Appuyez sur pour afficher le menu contextuel.

Les éléments de menu disponibles peuvent varier selon l'écran ou les paramètres.

Ajouter à la liste de signets	Sélectionnez l'élément pour ajouter la piste sélectionnée à la liste de signets.
Ajouter à la liste de lecture	Sélectionnez l'élément pour ajouter la piste sélectionnée à une liste de lecture.
Infos détaillées de la chanson	Sélectionnez l'élément pour afficher les détails de la piste.

Astuce

- Vous pouvez également afficher le menu contextuel en appuyant longuement sur un élément dans la liste.

Le contenu du Guide d'aide peut être sujet à modification sans préavis en raison de mises à jour des spécifications du produit.
Ce Guide d'aide a été traduit à l'aide d'une traduction automatique.

Rubrique associée

- [Comment utiliser les différents écrans](#)
- [Lecture de musique](#)
- [Méthodes de lecture](#)
- [Gestion des listes de lecture sur le lecteur](#)
- [Gestion des favoris sur le lecteur](#)

5-006-317-11(1) Copyright 2019 Sony Corporation

Lecteur de musique numérique
 NW-A55/A55HN/A55L/A56/A56HN/A57

Écran de la liste de signets

Vous pouvez écouter les pistes que vous avez enregistrées dans une liste de signets au préalable. Vous pouvez ajouter des pistes aux listes de signets sur l'écran de lecture, etc.

Pour afficher l'écran de la liste de signets

Effleurez l'écran de lecture vers la gauche.



1. Informations de la piste

- Pochette
- Nom de l'artiste
- Titre du morceau
- Codec
- Longueur

2. Numéro de la liste en cours





Boutons de liste précédente et liste suivante

3. Icône de Menu contextuel

Menu Option/paramètres

Appuyez sur  pour afficher le menu.

Les éléments de menu disponibles peuvent varier selon l'écran ou les paramètres.

 Paramètres	Sélectionnez l'élément pour afficher le menu paramètres.
Réordonner les Chansons	Sélectionnez l'élément pour modifier l'ordre des pistes dans la liste de signets sélectionnée. Glisser-déplacer  jusqu'à ce qu'ils soient dans l'ordre souhaité.
 Ajout. ttes chansons à la liste de signets	Sélectionnez l'élément pour ajouter toutes les pistes dans la liste de signets sélectionnée dans une autre liste de signets.
 Ajout. ttes chansons à la liste de lecture	Sélectionnez l'élément pour ajouter toutes les pistes dans la liste de signets sélectionnée à une liste de lecture.
Supprimer tout	Sélectionnez l'élément pour supprimer toutes les pistes à partir de la liste de

Menu contextuel

Appuyez sur **⋮** pour afficher le menu contextuel.

Les éléments de menu disponibles peuvent varier selon l'écran ou les paramètres.

Ajouter à une autre liste de signets	Sélectionnez l'élément pour ajouter la piste sélectionnée à une autre liste de signets.
Ajouter à la liste de lecture	Sélectionnez l'élément pour ajouter la piste sélectionnée à une liste de lecture.
Supprimer de la liste de signets	Sélectionnez l'élément pour supprimer la piste sélectionnée de la liste de signets en cours.
Infos détaillées de la chanson	Sélectionnez l'élément pour afficher les détails de la piste.

Astuce

- Vous pouvez également afficher le menu contextuel en appuyant longuement sur un élément dans la liste.

Note

- Lorsque vous retirez une carte microSD du lecteur, les pistes présentes sur la carte microSD sont supprimées de la liste de signets.

Le contenu du Guide d'aide peut être sujet à modification sans préavis en raison de mises à jour des spécifications du produit.
Ce Guide d'aide a été traduit à l'aide d'une traduction automatique.

Rubrique associée

- [Comment utiliser les différents écrans](#)
- [Lecture de musique](#)
- [Méthodes de lecture](#)
- [Gestion des listes de lecture sur le lecteur](#)
- [Gestion des favoris sur le lecteur](#)

Lecteur de musique numérique
NW-A55/A55HN/A55L/A56/A56HN/A57

Écrans de réglage de la qualité audio

Vous pouvez régler divers paramètres de qualité audio.

Pour afficher l'écran de réglage de qualité audio

Effleurez l'écran de lecture vers le haut.

Pour naviguer dans les écrans de réglage de la qualité audio

Effleurez l'écran vers la gauche ou la droite pour sélectionner le paramètre de qualité du son que vous souhaitez ajuster. Appuyez sur le commutateur [AudioClair+] pour désactiver la fonction [AudioClair+] afin que vous puissiez feuilleter l'écran.

Écrans de réglage de la qualité audio

- Égaliseur
- DSEE HX
- Linéarisateur de phase CC
- VPT (Surround)
- Normaliseur dynamique
- Processeur vinyle

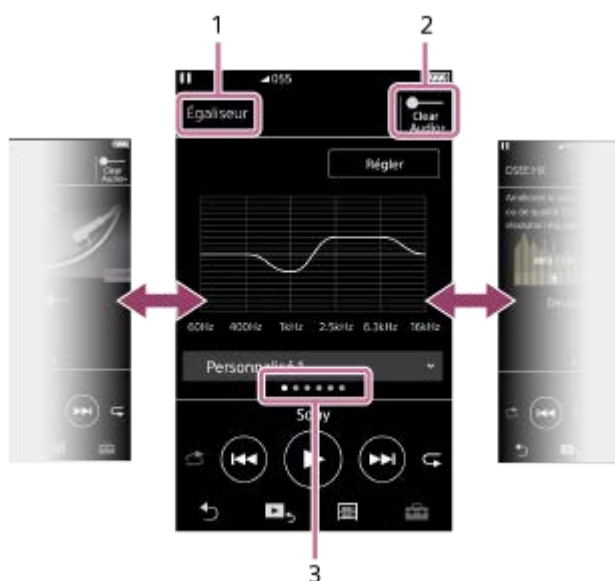

1. Nom du paramètre de qualité audio

2. Commutateur [AudioClair+]

Vous pouvez activer la fonction [AudioClair+] ou la désactiver.

3. Indicateur de la page

Le nombre de points représente le nombre de pages disponibles. Effleurez l'écran vers la gauche ou droite pour passer à une autre page.

Astuce

- Vous pouvez effleurer les écrans de réglage de la qualité audio vers le bas pour revenir à l'écran de lecture.

Le contenu du Guide d'aide peut être sujet à modification sans préavis en raison de mises à jour des spécifications du produit.
Ce Guide d'aide a été traduit à l'aide d'une traduction automatique.

Rubrique associée

- [Comment utiliser les différents écrans](#)
- [Réglage des paramètres de la qualité audio](#)

5-006-317-11(1) Copyright 2019 Sony Corporation

Lecteur de musique numérique
NW-A55/A55HN/A55L/A56/A56HN/A57

Écran de la radio FM (Sauf pour le NW-A55L)

Vous pouvez écouter la radio FM.

Pour passer à la fonction de la radio FM

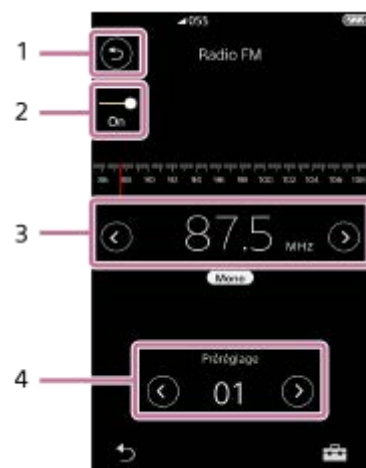

Appuyez sur  sur l'écran de la bibliothèque.





1. Touche 

Appuyez sur le bouton pour revenir à la fonction de lecture de musique.
2. Commutateur radio FM (Activé/Désactivé)

Connectez un casque pour allumer le commutateur. Le cordon du casque sert d'antenne.
3. Fréquence

Appuyez sur  /  pour modifier la fréquence.
4. Numéro de préréglage

Appuyez sur  /  pour sélectionner une station préréglée.

Menu Option/paramètres

Appuyez sur  pour afficher le menu.

Les éléments de menu disponibles peuvent varier selon l'écran ou les paramètres.

Enregistrer comme Préréglage	Sélectionnez le paramètre qui permet de sauvegarder la station actuellement sélectionnée en tant que station préréglée.
Suppression Préréglage	Sélectionnez le paramètre pour supprimer la station actuellement sélectionnée des stations préréglées.
Préréglage automatique	Sélectionnez l'élément qui vous permet de rechercher et préréglage automatiquement les stations dans votre région.
Réglages de Radio FM	Sélectionnez l'option pour configurer les réglages de la radio FM. (Sensibilité de Balayage, Mono/Auto)

Le contenu du Guide d'aide peut être sujet à modification sans préavis en raison de mises à jour des spécifications du produit.
Ce Guide d'aide a été traduit à l'aide d'une traduction automatique.

Rubrique associée

- [Comment utiliser les différents écrans](#)
- [Écran de la bibliothèque](#)
- [Écoute de la radio FM \(Sauf pour le NW-A55L\)](#)
- [Préréglage des stations de radio FM \(Sauf pour le NW-A55L\)](#)

5-006-317-11(1) Copyright 2019 Sony Corporation

Lecteur de musique numérique
NW-A55/A55HN/A55L/A56/A56HN/A57

Écran de l'étude de la langue

La fonction d'étude de la langue offre des fonctions utiles pour apprendre une langue.

- DPC (Digital Pitch Control)
- Lecture répétée A-B
- Relecture rapide

Vous devez transférer des pistes de l'ordinateur vers le dossier [LEARNING] pour utiliser la fonction d'étude de la langue.

Pour passer à la fonction d'étude de la langue

Appuyez sur  sur l'écran de la bibliothèque.

Disposition de l'écran pour la fonction d'étude de la langue

La fonction d'étude de la langue a la disposition d'écran indiquée dans les illustrations suivantes. Vous pouvez effleurer l'écran pour naviguer sur les écrans.

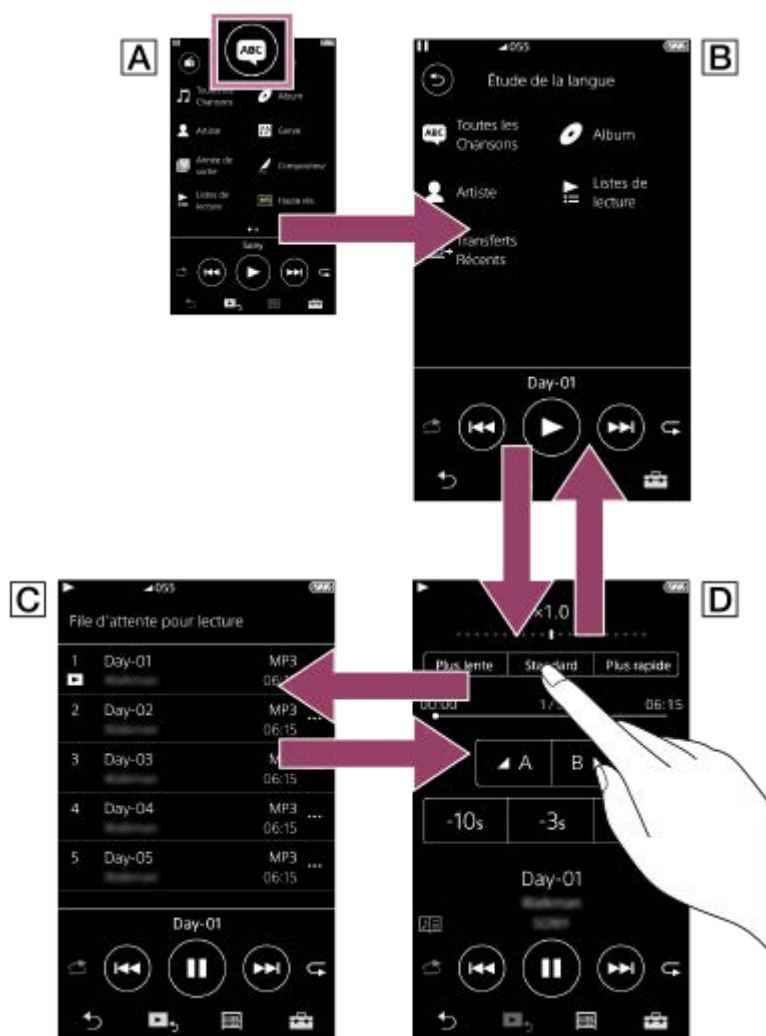

A Écran de la bibliothèque pour la fonction de lecture de musique

Appuyez sur  sur l'écran de la bibliothèque pour passer à la fonction d'étude de la langue.

B Écran de la bibliothèque pour la fonction d'étude de la langue

Sélectionnez une piste dans la catégorie souhaitée.
Appuyez sur  pour revenir à la fonction de lecture de musique.

C Écran de la file d'attente de lecture pour la fonction d'étude de la langue

Vous pouvez consulter la liste des pistes que le lecteur va lire avec les paramètres actuels.







D Écran de lecture pour la fonction d'étude de la langue

Des fonctions d'apprentissage pratiques sont disponibles.

- DPC (Digital Pitch Control)
- Lecture répétée A-B
- Relecture rapide

Menu Option/paramètres

Appuyez sur  pour afficher le menu.
Les éléments de menu disponibles peuvent varier selon l'écran ou les paramètres.

 Paramètres	Sélectionnez l'élément pour afficher le menu paramètres.
 Ajouter à la liste de lecture	Sélectionnez l'élément pour ajouter la piste en cours à une liste de lecture.
 Infos détaillées de la chanson	Sélectionnez l'élément pour afficher les détails de la piste en cours.
 Afficher paroles	Sélectionnez l'élément pour afficher les informations sur les paroles.
Réordonner les Chansons	Sélectionnez l'élément pour modifier l'ordre des pistes dans la liste de lecture sélectionnée. Glisser-déplacer  jusqu'à ce qu'ils soient dans l'ordre souhaité.
 Ajout. ttes chansons à la liste de lecture	Sélectionnez l'élément pour ajouter toutes les pistes dans la liste à une liste de lecture.
 Déplacer Chansons vers Musique	Sélectionnez l'élément pour déplacer la piste actuelle à la bibliothèque de musique.

Menu contextuel

Appuyez sur  pour afficher le menu contextuel.
Les éléments de menu disponibles peuvent varier selon l'écran ou les paramètres.

Ajouter à la liste de lecture	Sélectionnez l'élément pour ajouter la piste à une liste de lecture.
Renommer la liste de lecture	Sélectionnez l'élément pour modifier le nom de la liste de lecture.
Retirer de la liste de lecture	Sélectionnez l'élément pour supprimer la piste de la liste de lecture.
Supprimer	Sélectionnez l'élément pour supprimer la piste ou la liste de lecture.
Infos détaillées de la chanson	Sélectionnez l'élément pour afficher les détails de la piste.
Déplacer Chansons vers	Sélectionnez l'élément pour déplacer la piste, un album ou un artiste sélectionné à la

Le contenu du Guide d'aide peut être sujet à modification sans préavis en raison de mises à jour des spécifications du produit.
Ce Guide d'aide a été traduit à l'aide d'une traduction automatique.

Rubrique associée

- [Comment utiliser les différents écrans](#)
- [Écran de la bibliothèque](#)
- [Utilisation de la fonction d'étude de la langue](#)
- [Transfert du contenu d'étude la langue depuis un ordinateur Windows à l'aide de Music Center for PC](#)
- [Transfert du contenu d'étude de langue à l'aide de Windows Explorer](#)
- [Transfert du contenu d'étude de langue à l'aide de Mac Finder](#)

Lecteur de musique numérique
NW-A55/A55HN/A55L/A56/A56HN/A57

Écran USB-DAC

Vous pouvez utiliser le lecteur en tant que périphérique USB-DAC. Cette fonction permet d'écouter de la musique sur un ordinateur.

Pour passer à la fonction de USB-DAC

Appuyez sur  sur l'écran de la bibliothèque.



1. Touche 
Appuyez sur le bouton pour revenir à la fonction de lecture de musique.
2. Indicateur de signal
L'indicateur reflète le niveau du signal audio du contenu de la musique en cours de lecture.
3. Bouton de volume / VOLUME+ / – boutons
Vous pouvez régler le volume.

Menu Option/paramètres

Appuyez sur  pour afficher le menu.

 Paramètres	Sélectionnez l'élément pour afficher le menu paramètres.
--	--

Astuce

- Feuilleter l'écran USB-DAC vers le haut si vous souhaitez modifier les paramètres de qualité du son.
- Lorsque le lecteur lit de la musique à partir d'un ordinateur à l'aide de la fonction USB-DAC, les informations suivantes apparaissent sur l'écran USB-DAC.
 - Format de fichier de la piste en cours
 - Fréquence d'échantillonnage de la piste en cours

Rubrique associée

- [Comment utiliser les différents écrans](#)
- [Écran de la bibliothèque](#)
- [Profiter de contenu musical sur un ordinateur avec la qualité sonore du lecteur \(fonction USB-DAC\)](#)

5-006-317-11(1) Copyright 2019 Sony Corporation

Lecteur de musique numérique
NW-A55/A55HN/A55L/A56/A56HN/A57

Écran Récepteur Bluetooth

Vous pouvez utiliser le lecteur pour profiter du contenu musical stocké sur un smartphone (fonction Récepteur Bluetooth). Utilisez des écouteurs avec le lecteur. Les paramètres de qualité audio du lecteur s'appliquent à la sortie audio.

Pour passer à la fonction de Récepteur Bluetooth

Appuyez sur  sur l'écran de la bibliothèque.





1. Touche 

Appuyez sur le bouton pour revenir à la fonction de lecture de musique.
2. [Ajouter un périphérique (Pairage)]

Appuyez sur le bouton pour préparer à l'appairage. [Annuler] s'affiche pendant le pairage du lecteur.
Si le pairage du lecteur n'est pas terminé après 5 minutes, [Ajouter un périphérique (Pairage)] s'affiche à nouveau.
Si des périphériques appairés sont trouvés, [Reconnecter] s'affiche.
3. Codec/nom du périphérique connecté

Menu Option/paramètres

Appuyez sur  pour afficher le menu.

 Paramètres	Sélectionnez cette option pour afficher le menu Paramètres.
---	---

Astuce

- Effleurez l'écran Récepteur Bluetooth vers le haut pour modifier les paramètres de qualité audio. Vous pouvez écouter de la musique sur un smartphone avec la qualité audio du lecteur.

Rubrique associée

- [Comment utiliser les différents écrans](#)
- [Écran de la bibliothèque](#)
- [Première connexion du lecteur à un smartphone non apparié](#)
- [Connexion du lecteur à un smartphone apparié](#)
- [Connexions par simple contact avec un smartphone \(NFC\)](#)
- [Configuration de la fonction Bluetooth \(mode de réception Bluetooth\)](#)

5-006-317-11(1) Copyright 2019 Sony Corporation

Lecteur de musique numérique
 NW-A55/A55HN/A55L/A56/A56HN/A57

Liste des icônes affichées dans la section d'information

Vous pouvez vérifier l'état de lecture et divers paramètres en utilisant les icônes affichées dans la zone d'informations. Les icônes varient selon l'état du lecteur.



1. Section d'information

	État du volume
	AVLS
	État de lecture Lire, mettre en pause, recherche du début de la piste suivante, trouver le début de la piste en cours ou précédente
	Indicateur HOLD
	Minuterie d'arrêt
	Fonction Bluetooth
	NFC
	Réduction du bruit
	Mode Bruit ambiant
	État de la batterie

Astuce

- Appuyez sur la section d'information pour ouvrir la boîte de dialogue volume. Vous pouvez tourner le bouton de volume pour régler le volume.

Le contenu du Guide d'aide peut être sujet à modification sans préavis en raison de mises à jour des spécifications du produit.
Ce Guide d'aide a été traduit à l'aide d'une traduction automatique.

Rubrique associée

- [Réglage du volume](#)

5-006-317-11(1) Copyright 2019 Sony Corporation

Lecteur de musique numérique
 NW-A55/A55HN/A55L/A56/A56HN/A57

Réglage du volume

Réglage du volume

Sur le lecteur: Appuyez sur la touche (1) pour régler le volume.

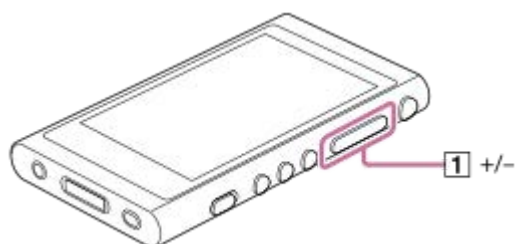

Sur l'écran: touchez la zone (1) sur l'écran de lecture pour afficher la boîte de dialogue du volume. Tournez le bouton (2) pour régler le volume. Appuyez sur (3) pour fermer la boîte de dialogue du volume.



Astuce

- Vous pouvez également utiliser les touches +/- au bas de la boîte de dialogue du volume pour régler le volume.

Limitation du volume

La fonction AVLS (Automatic Volume Limiter System) réduit les risques de dommages aux oreilles par de forts volumes. L'utilisation de AVLS limite le volume maximum. AVLS présente les caractéristiques suivantes.

- AVLS limite le volume à un certain niveau.
- AVLS empêche les perturbations aux autres dues à de forts volumes.
- AVLS réduit le risque qui se produit lorsque vous ne pouvez pas entendre le son ambiant.
- AVLS vous permet d'écouter à un volume plus confortable.

1. Appuyez sur les éléments de menu dans l'ordre suivant.
 – [Paramètres] – [Paramètres de sortie] ([Paramètres de base]).

2. Appuyez sur [AVLS (limite de volume)] ([Sortie écouteurs]) pour y ajouter une coche.

Note

- [AVLS (limite de volume)] est inopérante lorsqu'une connexion Bluetooth est en cours.

Le contenu du Guide d'aide peut être sujet à modification sans préavis en raison de mises à jour des spécifications du produit.
Ce Guide d'aide a été traduit à l'aide d'une traduction automatique.

Rubrique associée

- [Fonctionnement du volume conformément aux Directives européennes et coréennes](#)

5-006-317-11(1) Copyright 2019 Sony Corporation

Lecteur de musique numérique
NW-A55/A55HN/A55L/A56/A56HN/A57

Fonctionnement du volume conformément aux Directives européennes et coréennes

- Pour les clients européens
- Pour les clients Coréens (modèles fournis avec des écouteurs)

L'alarme (bip) et l'avertissement [Vérifiez le niveau du volume.] sont destinés à protéger vos oreilles. Ils se produisent lorsque vous augmentez initialement le volume à un niveau dangereux. Vous pouvez annuler l'alarme et l'avertissement en appuyant sur [OK] dans la boîte de dialogue d'alerte.

Note

- Vous pouvez augmenter le volume une fois que vous avez annulé l'alarme et l'avertissement.
- Après le premier avertissement, l'alarme et l'avertissement se répéteront toutes les 20 heures cumulées où le volume est réglé à un niveau dangereux pour vos oreilles. Dans ce cas, le volume diminue automatiquement.
- Si vous désactivez le lecteur après avoir sélectionné un volume élevé qui peut endommager vos tympans, le niveau de volume sera automatiquement abaissé lorsque vous allumez le lecteur, la prochaine fois.
- L'alarme ne se déclenche pas lorsqu'il y a une connexion Bluetooth active.

Le contenu du Guide d'aide peut être sujet à modification sans préavis en raison de mises à jour des spécifications du produit.
Ce Guide d'aide a été traduit à l'aide d'une traduction automatique.

Rubrique associée

- [Réglage du volume](#)

Lecteur de musique numérique
NW-A55/A55HN/A55L/A56/A56HN/A57

Navigation sur le guide d'utilisation

Vous pouvez parcourir le guide d'utilisation pour découvrir les fonctions du lecteur.

- 1 Dans l'écran de la bibliothèque ou l'écran de lecture, appuyez sur  puis [Afficher l'aide].

Le contenu du Guide d'aide peut être sujet à modification sans préavis en raison de mises à jour des spécifications du produit.
Ce Guide d'aide a été traduit à l'aide d'une traduction automatique.

Lecteur de musique numérique
NW-A55/A55HN/A55L/A56/A56HN/A57

Préparation du contenu de musique

Avant de transférer le contenu musical vers le lecteur, vous devez préparer le contenu. Cette rubrique comprend des instructions pour les opérations suivantes.



- Importation du contenu musical à partir d'un CD audio vers Music Center for PC.
- Importation du contenu musical stocké sur un ordinateur vers Music Center for PC.
- Importation du contenu musical stocké sur un périphérique de média externe vers un ordinateur.
- Achat de contenu musical à partir de services de musique en ligne.

Les instructions ci-dessous sont pour des opérations avec Music Center for PC. Music Center for PC est l'application recommandée pour le lecteur. Installer Music Center for PC à l'avance.

Note

- Le contenu musical importé est limité à un usage privé. L'utilisation de contenu musical à d'autres fins nécessite une autorisation des détenteurs des droits d'auteur.
- Si vous utilisez un ordinateur Mac, utilisez Content Transfer.

Importation du contenu musical à partir d'un CD audio vers Music Center for PC.

1. Utilisez un ordinateur sur lequel Music Center for PC a été installé.
2. Lancez Music Center for PC.
3. Cliquez sur [CD] sous [Importer] dans la barre latérale.
4. Insérez un CD audio dans le lecteur de l'ordinateur.
Le contenu musical du CD audio s'affiche sur l'écran Music Center for PC.
Vous pouvez modifier le paramètre de format pour l'importation de CD, si nécessaire. Cliquez sur  à côté de , puis sélectionnez un format de fichier à partir de [Paramètres d'importation du CD].
 - Pour une meilleure qualité audio : FLAC
 - Pour une qualité sonore standard : AAC (.mp4), MP3 (.mp3)
5. Ajoutez des coches au contenu musical que vous souhaitez importer.
6. Cliquez sur [Importer] pour commencer l'importation de contenu musical.
Pour annuler l'importation, cliquez sur [Arrêter].

Pour plus d'informations sur la procédure, reportez-vous à la section [Comment utiliser] sur le Music Center for PC site Web de support. (<https://www.sony.net/smc4pc/>)

Astuce

- Vous pouvez également utiliser iTunes au lieu de Music Center for PC pour importer des CD audio.

Importation du contenu musical stocké sur un ordinateur vers Music Center for PC

1. Utilisez un ordinateur sur lequel Music Center for PC a été installé.
2. Lancez Music Center for PC.

3. Cliquez sur  (menu) dans l'angle supérieur gauche de l'écran Music Center for PC. Ensuite, sélectionnez la méthode d'importation dans le menu [Fichier].
4. Spécifiez des dossiers ou des fichiers pour le contenu musical que vous souhaitez importer.
5. Commencez l'importation du contenu musical.

Pour plus d'informations sur la procédure, reportez-vous à la section [Comment utiliser] sur le Music Center for PC site Web de support. (<https://www.sony.net/smc4pc/>)

Importation de contenu musical stocké sur un périphérique de média externe vers un ordinateur

Utilisez un périphérique de stockage externe qui contient un contenu musical.

Les instructions suivantes sont destinées à Windows Explorer. Si vous utilisez un ordinateur Mac, utilisez Finder.

1. Connectez le périphérique de stockage externe à un ordinateur.
2. Ouvrez le périphérique de stockage externe dans Windows Explorer.
3. Ouvrez le dossier [Musique] de l'ordinateur dans Windows Explorer.
4. Glissez-déplacez les dossiers ou fichiers à partir du périphérique de stockage externe vers le dossier [Musique] sur l'ordinateur.

Achat de contenu musical à partir de services de musique en ligne

Vous pouvez acheter du contenu musical à partir de services de musique en ligne.

Consultez le guide de service pour le fournisseur que vous utilisez. Chaque fournisseur a des procédures de téléchargement, des formats de fichier compatibles et des modes de paiement différents. Notez que le fournisseur peut choisir de suspendre ou résilier le service sans préavis.

Le contenu du Guide d'aide peut être sujet à modification sans préavis en raison de mises à jour des spécifications du produit.
Ce Guide d'aide a été traduit à l'aide d'une traduction automatique.

Rubrique associée

- [Installation de Music Center for PC \(Windows\)](#)
- [Installation de Content Transfer \(Mac\)](#)
- [Transférer le contenu d'un ordinateur Windows à l'aide de Music Center for PC](#)
- [Transfert de contenu à l'aide de l'Explorateur Windows](#)
- [Transférer le contenu d'un ordinateur Mac à l'aide de Content Transfer](#)
- [Transfert de contenu à l'aide de MacFinder](#)
- [Ajout d'informations de paroles à l'aide d'un ordinateur](#)
- [Lecture de musique](#)

Lecteur de musique numérique
NW-A55/A55HN/A55L/A56/A56HN/A57

Achat de contenu Audio haute résolution

L'Audio haute résolution est un format audio dont la qualité sonore est supérieure que le CD standard. Audio haute résolution est disponible via les services de musique en ligne.

Accéder à un service de musique en ligne qui fournit du contenu Audio haute résolution. Les services varient selon le pays ou la région.

Consultez le guide de service pour le fournisseur que vous utilisez. Chaque fournisseur a des procédures de téléchargement, des formats de fichier compatibles et des modes de paiement différents.

Notez que le fournisseur peut choisir de suspendre ou résilier le service sans préavis.

Pour transférer du contenu Audio haute résolution sur le lecteur

- Sur un ordinateur Windows : utilisez Music Center for PC ou Windows Explorer.
- Sur un ordinateur Mac : utilisez Content Transfer ou Finder.

Astuce

- Le contenu Audio haute résolution est indiqué par une icône () à la fois sur le lecteur et dans Music Center for PC.

Le contenu du Guide d'aide peut être sujet à modification sans préavis en raison de mises à jour des spécifications du produit.
Ce Guide d'aide a été traduit à l'aide d'une traduction automatique.

Rubrique associée

- [Installation de Music Center for PC \(Windows\)](#)
- [Installation de Content Transfer \(Mac\)](#)
- [Transférer le contenu d'un ordinateur Windows à l'aide de Music Center for PC](#)
- [Transfert de contenu à l'aide de l'Explorateur Windows](#)
- [Transférer le contenu d'un ordinateur Mac à l'aide de Content Transfer](#)
- [Transfert de contenu à l'aide de MacFinder](#)

Lecteur de musique numérique
NW-A55/A55HN/A55L/A56/A56HN/A57

Transférer le contenu d'un ordinateur Windows à l'aide de Music Center for PC

Vous pouvez transférer du contenu musical stocké sur un ordinateur Windows vers le lecteur via Music Center for PC. Les illustrations et les procédures opérationnelles sont des exemples lors de l'utilisation Music Center for PC Version 2.0.

Note

- Si vous connectez le lecteur à un ordinateur fonctionnant sur batterie, celle-ci s'épuise. Lorsque vous connectez le lecteur à un ordinateur pendant longtemps, branchez l'ordinateur sur l'alimentation secteur.

1 Utilisez un ordinateur sur lequel Music Center for PC a été installé.

2 Lancez Music Center for PC.

3 Connectez le lecteur à l'ordinateur via USB.

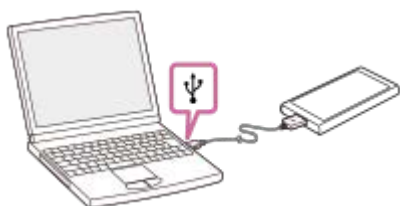

4 Sélectionnez le périphérique connecté à partir de [Transférer et gérer] dans la barre latérale de l'écran Music Center for PC.

L'écran de transfert du lecteur s'affiche sur le côté droit.

La liste du contenu musical présent dans Music Center for PC apparaît sur le côté gauche.

5 Sélectionnez une destination dans l'écran de transfert.

Pour transférer du contenu musical sur la carte microSD dans le lecteur :

Sélectionnez la carte microSD dans le menu de sélection de périphérique sur l'écran de transfert.

6 Sélectionnez des albums ou des pistes sur le côté gauche.

7 Cliquez sur ➔ pour transférer.

Pour plus d'informations sur la procédure, reportez-vous à la section [Comment utiliser] sur le Music Center for PC site Web de support. (<https://www.sony.net/smc4pc/>)

Note

- Ne déconnectez pas le câble USB lors du transfert de données. Sinon, les données peuvent être endommagées.
- Le contenu musical transféré est limité à un usage privé. L'utilisation de contenu musical à d'autres fins nécessite une autorisation des détenteurs des droits d'auteur.
- Sur le lecteur, vous ne pouvez pas échanger de données entre la mémoire du lecteur et une carte microSD.

- L'utilisation d'un concentrateur USB n'est garanti que lorsque vous utilisez un concentrateur USB à alimentation autonome qui porte un logo autorisé.
- Lorsque le lecteur est connecté à un ordinateur, respectez les précautions suivantes. Dans le cas contraire, le lecteur peut ne pas fonctionner correctement.
 - N'allumez pas l'ordinateur.
 - Ne redémarrez pas l'ordinateur.
 - Ne réveillez pas l'ordinateur du mode veille.
 - N'arrêtez pas l'ordinateur.
- Lorsque vous transférez ou importez du contenu musical sur Music Center for PC, assurez-vous que l'ordinateur ne passe pas en mode veille ou en mode veille prolongée.
Les données peuvent être perdues ou Music Center for PC peut ne pas redémarrer normalement.

Le contenu du Guide d'aide peut être sujet à modification sans préavis en raison de mises à jour des spécifications du produit.
Ce Guide d'aide a été traduit à l'aide d'une traduction automatique.

Rubrique associée

- [Installation de Music Center for PC \(Windows\)](#)
- [Préparation du contenu de musique](#)
- [Achat de contenu Audio haute résolution](#)
- [Transfert de contenu à l'aide de l'Explorateur Windows](#)
- [Transfert du contenu d'étude la langue depuis un ordinateur Windows à l'aide de Music Center for PC](#)
- [Transfert du contenu d'étude de langue à l'aide de Windows Explorer](#)
- [Lecture de musique](#)
- [Formats pris en charge](#)

Lecteur de musique numérique
NW-A55/A55HN/A55L/A56/A56HN/A57

Transfert de contenu à l'aide de l'Explorateur Windows

Vous pouvez transférer du contenu musical directement par glisser-déposer depuis l'Explorateur Windows.

Note

- Si vous connectez le lecteur à un ordinateur fonctionnant sur batterie, celle-ci s'épuise. Lorsque vous connectez le lecteur à un ordinateur pendant longtemps, branchez l'ordinateur sur l'alimentation secteur.

1 Connectez le lecteur à l'ordinateur via USB.

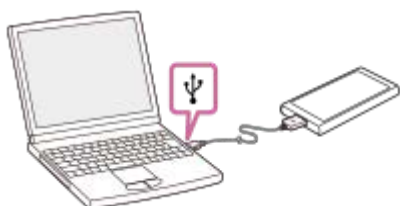

2 Ouvrez le dossier [WALKMAN] comme suit.

- Windows 10 :
Ouvrez [Explorateur de fichiers] à partir du menu [Démarrer]. Sélectionnez [WALKMAN] dans le volet de gauche.
- Windows 8.1 :
Ouvrez [Explorateur de fichiers] à partir de [Bureau]. Sélectionnez [WALKMAN] dans la liste sous [Ce PC].
- Windows 7 :
Sélectionnez [Démarrer], [Ordinateur], puis [WALKMAN].

Vous pouvez également transférer du contenu musical à une carte microSD.
Sélectionnez le dossier portant le nom de la carte microSD au lieu de [WALKMAN].

3 Ouvrir le dossier [MUSIC] dans [WALKMAN].

4 Glisser-déplacer les fichiers ou dossiers sur l'ordinateur vers le dossier [MUSIC].

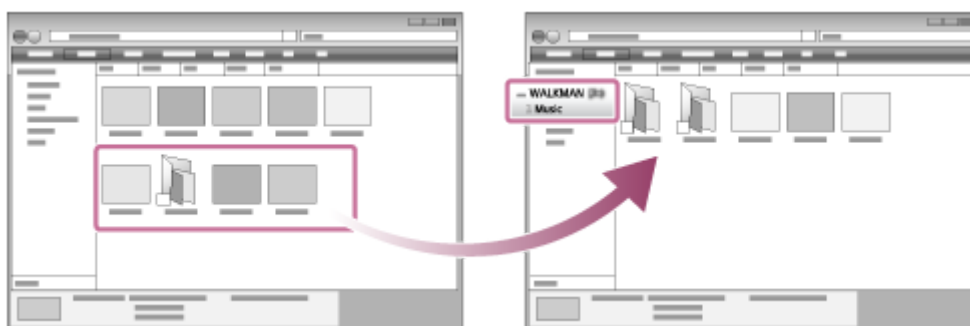

Confirmez que le transfert est terminé. Ensuite, déconnectez le lecteur de l'ordinateur.

Astuce

- Reportez-vous à [Formats pris en charge] pour plus de détails sur les formats de fichier compatibles.

- Si vous souhaitez transférer le contenu d'étude de langue, ouvrez le dossier [LEARNING].
- Vous pouvez ajouter manuellement des images de pochettes d'albums pour qu'elles s'affichent sur l'écran du lecteur. Renommez d'abord le fichier image portant le même nom que le dossier de l'album. (Ne modifiez pas encore l'extension du fichier image.) Ensuite, ajoutez le fichier image au dossier de l'album.
Le lecteur affiche les fichiers suivants comme images de pochettes.
 - JPEG de base
 - PNG non entrelacé
 - Taille maximale : 4 096 × 4 096

Note

- Observez les précautions suivantes. Dans le cas contraire, le lecteur peut ne pas être en mesure de lire les fichiers.
 - Ne modifiez pas les noms des dossiers racine (tels que [MUSIC]).
 - Ne transférez pas les fichiers dans des dossiers autres que [MUSIC] ou [LEARNING].
 - Ne déconnectez pas le câble USB lors du transfert de données.
 - Ne formatez pas la mémoire du lecteur sur l'ordinateur.
- Le lecteur peut ne pas afficher correctement les informations de certains contenus musicaux selon le paramètre de langue du lecteur.
- Le contenu musical transféré est limité à un usage privé. L'utilisation de contenu musical à d'autres fins nécessite une autorisation des détenteurs des droits d'auteur.
- L'utilisation d'un concentrateur USB n'est garanti que lorsque vous utilisez un concentrateur USB à alimentation autonome qui porte un logo autorisé.
- Lorsque le lecteur est connecté à un ordinateur, respectez les précautions suivantes. Dans le cas contraire, le lecteur peut ne pas fonctionner correctement.
 - N'allumez pas l'ordinateur.
 - Ne redémarrez pas l'ordinateur.
 - Ne réveillez pas l'ordinateur du mode veille.
 - N'arrêtez pas l'ordinateur.

Le contenu du Guide d'aide peut être sujet à modification sans préavis en raison de mises à jour des spécifications du produit.
Ce Guide d'aide a été traduit à l'aide d'une traduction automatique.

Rubrique associée

- [Préparation du contenu de musique](#)
- [Achat de contenu Audio haute résolution](#)
- [Transférer le contenu d'un ordinateur Windows à l'aide de Music Center for PC](#)
- [Transfert du contenu d'étude la langue depuis un ordinateur Windows à l'aide de Music Center for PC](#)
- [Transfert du contenu d'étude de langue à l'aide de Windows Explorer](#)
- [Lecture de musique](#)
- [Formats pris en charge](#)

Lecteur de musique numérique
NW-A55/A55HN/A55L/A56/A56HN/A57

Importation de contenu à partir du lecteur vers Music Center for PC

Les illustrations et les procédures opérationnelles sont des exemples lors de l'utilisation Music Center for PC Version 2.0.

Note

- Si vous connectez le lecteur à un ordinateur fonctionnant sur batterie, celle-ci s'épuise. Lorsque vous connectez le lecteur à un ordinateur pendant longtemps, branchez l'ordinateur sur l'alimentation secteur.

1 Utilisez un ordinateur sur lequel Music Center for PC a été installé.

2 Lancez Music Center for PC.

3 Connectez le lecteur à l'ordinateur via USB.

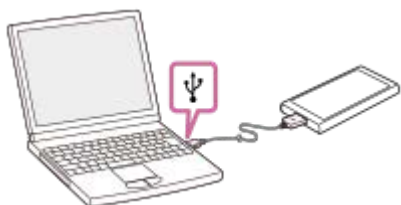

4 Sélectionnez le périphérique connecté à partir de [Transférer et gérer] dans la barre latérale de l'écran Music Center for PC.

L'écran de transfert du lecteur s'affiche sur le côté droit.

La liste du contenu musical présent dans Music Center for PC apparaît sur le côté gauche.

Pour importer du contenu musical de la carte microSD vers le lecteur :

Sélectionnez la carte microSD dans le menu de sélection de périphérique sur l'écran de transfert.

5 Cliquez sur [Gérer les morceaux dans l'appareil] pour afficher la liste du contenu musical présent sur le lecteur.

6 Sélectionnez le contenu musical que vous voulez importer vers Music Center for PC.

Vous pouvez également sélectionner du contenu d'étude de langue.

7 Faites un clic droit sur le contenu musical pour sélectionner [Importer sur l'ordinateur].

Pour plus d'informations sur la procédure, reportez-vous à la section [Comment utiliser] sur le Music Center for PC site Web de support. (<https://www.sony.net/smc4pc/>)

Note

- Ne déconnectez pas le câble USB lors du transfert de données. Sinon, les données peuvent être endommagées.
- Le contenu musical importé est limité à un usage privé. L'utilisation de contenu musical à d'autres fins nécessite une autorisation des détenteurs des droits d'auteur.

- L'utilisation d'un concentrateur USB n'est garanti que lorsque vous utilisez un concentrateur USB à alimentation autonome qui porte un logo autorisé.
- Lorsque le lecteur est connecté à un ordinateur, respectez les précautions suivantes. Dans le cas contraire, le lecteur peut ne pas fonctionner correctement.
 - N'allumez pas l'ordinateur.
 - Ne redémarrez pas l'ordinateur.
 - Ne réveillez pas l'ordinateur du mode veille.
 - N'arrêtez pas l'ordinateur.

Le contenu du Guide d'aide peut être sujet à modification sans préavis en raison de mises à jour des spécifications du produit.
Ce Guide d'aide a été traduit à l'aide d'une traduction automatique.

Rubrique associée

- [Installation de Music Center for PC \(Windows\)](#)
- [Lecture de musique](#)
- [Formats pris en charge](#)

5-006-317-11(1) Copyright 2019 Sony Corporation

Lecteur de musique numérique
NW-A55/A55HN/A55L/A56/A56HN/A57

Transfert du contenu d'étude la langue depuis un ordinateur Windows à l'aide de Music Center for PC

Vous pouvez transférer le contenu d'étude de langue vers le lecteur à l'aide de Music Center for PC. Les illustrations et les procédures opérationnelles sont des exemples lors de l'utilisation Music Center for PC Version 2.0.

Note

- Si vous connectez le lecteur à un ordinateur fonctionnant sur batterie, celle-ci s'épuise. Lorsque vous connectez le lecteur à un ordinateur pendant longtemps, branchez l'ordinateur sur l'alimentation secteur.

1 Utilisez un ordinateur sur lequel Music Center for PC a été installé.

2 Lancez Music Center for PC.

3 Connectez le lecteur à l'ordinateur via USB.

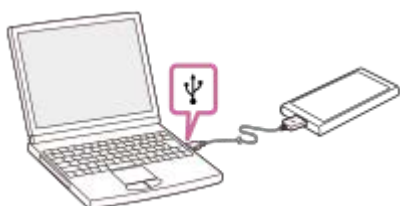

4 Sélectionnez [Ma bibliothèque] pour ouvrir la liste du contenu sur Music Center for PC.

5 Sélectionnez le contenu de l'étude de la langue (piste, album, etc.).

6 Cliquez avec le bouton droit sur le contenu de l'étude de la langue (piste, album, etc.) pour ouvrir [Propriétés].

7 Faites défiler la fenêtre [Propriétés] vers le bas. Ensuite, sélectionnez [Étude de la langue] depuis le menu [Genre].

8 Cliquez sur [D'accord] pour fermer la fenêtre [Propriétés].

9 Cliquez sur ➔ pour transférer le contenu de l'étude de la langue vers le lecteur.

Pour plus d'informations sur la procédure, reportez-vous à la section [Comment utiliser] sur le Music Center for PC site Web de support. (<https://www.sony.net/smc4pc/>)

Note

- Ne déconnectez pas le câble USB lors du transfert de données.

- Le contenu d'étude de langue transféré est limité à un usage privé. L'utilisation de contenu d'étude de langue à d'autres fins nécessite une autorisation des détenteurs des droits d'auteur.

Le contenu du Guide d'aide peut être sujet à modification sans préavis en raison de mises à jour des spécifications du produit.
Ce Guide d'aide a été traduit à l'aide d'une traduction automatique.

Rubrique associée

- [Installation de Music Center for PC \(Windows\)](#)
- [Préparation du contenu de musique](#)
- [Transférer le contenu d'un ordinateur Windows à l'aide de Music Center for PC](#)
- [Transfert du contenu d'étude de langue à l'aide de Windows Explorer](#)
- [Utilisation de la fonction d'étude de la langue](#)

5-006-317-11(1) Copyright 2019 Sony Corporation

Lecteur de musique numérique
NW-A55/A55HN/A55L/A56/A56HN/A57

Transfert du contenu d'étude de langue à l'aide de Windows Explorer

Vous pouvez transférer le contenu d'étude de langue vers le lecteur à l'aide de Windows Explorer.

Note

- Si vous connectez le lecteur à un ordinateur fonctionnant sur batterie, celle-ci s'épuise. Lorsque vous connectez le lecteur à un ordinateur pendant longtemps, branchez l'ordinateur sur l'alimentation secteur.

1 Connectez le lecteur à l'ordinateur via USB.

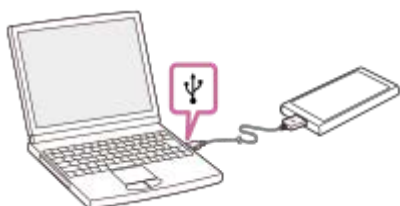

2 Ouvrez le dossier [WALKMAN] comme suit.

- Windows 10 :
Ouvrez [Explorateur de fichiers] à partir du menu [Démarrer]. Sélectionnez [WALKMAN] dans le volet de gauche.
- Windows 8,1 :
Ouvrez [Explorateur de fichiers] à partir de [Bureau]. Sélectionnez [WALKMAN] dans la liste sous [Ce PC].
- Windows 7 :
Sélectionnez [Démarrer], [Ordinateur], puis [WALKMAN].



Vous pouvez également transférer du contenu d'étude de langue à une carte microSD. Sélectionnez le dossier portant le nom de la carte microSD au lieu de [WALKMAN].

3 Ouvrir le dossier [LEARNING] dans [WALKMAN].

4 Glisser-déplacer les fichiers ou dossiers sur l'ordinateur vers le dossier [LEARNING].



Confirmez que le transfert est terminé. Ensuite, déconnectez le lecteur de l'ordinateur.

- Vous pouvez également préparer le contenu d'étude de langue sur le lecteur. Vous pouvez déplacer des pistes, des albums ou artistes de la bibliothèque de musique à la bibliothèque d'étude de langue.
 - Dans l'écran de lecture, appuyez sur les éléments de menu dans l'ordre suivant. Vous pouvez déplacer la piste en cours.
 – [Déplacer Chansons vers Étude de langue].
 - Sur une liste des pistes, liste des albums ou liste artiste, cliquez sur les éléments de menu dans l'ordre suivant. Vous pouvez déplacer la piste sélectionnée, un album ou un artiste.
 – [Déplacer Chansons vers Étude de langue].

Note

- Observez les précautions suivantes. Dans le cas contraire, le lecteur peut ne pas être en mesure de lire les fichiers.
 - Ne modifiez pas les noms des dossiers racine (tels que MUSIC).
 - Ne transférez pas les fichiers dans des dossiers autres que [LEARNING].
 - Ne déconnectez pas le câble USB lors du transfert de données.
 - Ne formatez pas la mémoire du lecteur sur l'ordinateur.
- Le lecteur peut ne pas afficher correctement les informations de certains contenus d'étude de langue selon le paramètre de langue du lecteur.
- Le contenu d'étude de langue transféré est limité à un usage privé. L'utilisation de contenu d'étude de langue à d'autres fins nécessite une autorisation des détenteurs des droits d'auteur.

Le contenu du Guide d'aide peut être sujet à modification sans préavis en raison de mises à jour des spécifications du produit.
Ce Guide d'aide a été traduit à l'aide d'une traduction automatique.

Rubrique associée

- [Préparation du contenu de musique](#)
- [Transfert du contenu d'étude la langue depuis un ordinateur Windows à l'aide de Music Center for PC](#)
- [Utilisation de la fonction d'étude de la langue](#)

Lecteur de musique numérique
NW-A55/A55HN/A55L/A56/A56HN/A57

Transférer le contenu d'un ordinateur Mac à l'aide de Content Transfer

Vous pouvez utiliser Content Transfer. Le transfert de contenu musical protégé par des droits d'auteur n'est pas possible.

Note

- Si vous connectez le lecteur à un ordinateur fonctionnant sur batterie, celle-ci s'épuise. Lorsque vous connectez le lecteur à un ordinateur pendant longtemps, branchez l'ordinateur sur l'alimentation secteur.

1 Utilisez un ordinateur sur lequel Content Transfer a été installé.

2 Lancez Content Transfer.



3 Connectez le lecteur à l'ordinateur via USB.

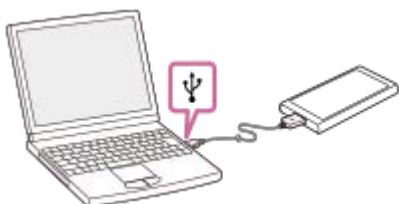

4 Sélectionnez la mémoire de destination sur le lecteur (la mémoire interne ou une carte microSD).

5 Ouvrir Finder ou iTunes. Ensuite, sélectionnez le contenu musical.

6 Glissez-déplacez le contenu musical dans Content Transfer.



Confirmez que le transfert est terminé. Ensuite, déconnectez le lecteur de l'ordinateur.

Astuce

- Reportez-vous à [Formats pris en charge] pour plus de détails sur les formats de fichier compatibles.

Note

- Le fonctionnement ne peut pas être garanti en fonction de la version de iTunes.
- Ne déconnectez pas le câble USB lors du transfert de données. Sinon, les données peuvent être endommagées.
- Le contenu musical transféré est limité à un usage privé. L'utilisation de contenu musical à d'autres fins nécessite une autorisation des détenteurs des droits d'auteur.
- L'utilisation d'un concentrateur USB n'est garanti que lorsque vous utilisez un concentrateur USB à alimentation autonome qui porte un logo autorisé.
- Lorsque le lecteur est connecté à un ordinateur, respectez les précautions suivantes. Dans le cas contraire, le lecteur peut ne pas fonctionner correctement.
 - N'allumez pas l'ordinateur.
 - Ne redémarrez pas l'ordinateur.
 - Ne réveillez pas l'ordinateur du mode veille.
 - N'arrêtez pas l'ordinateur.

Le contenu du Guide d'aide peut être sujet à modification sans préavis en raison de mises à jour des spécifications du produit.
Ce Guide d'aide a été traduit à l'aide d'une traduction automatique.

Rubrique associée

- [Installation de Content Transfer \(Mac\)](#)
- [Préparation du contenu de musique](#)
- [Achat de contenu Audio haute résolution](#)
- [Lecture de musique](#)
- [Formats pris en charge](#)

Lecteur de musique numérique
NW-A55/A55HN/A55L/A56/A56HN/A57

Transfert de contenu à l'aide de MacFinder

Vous pouvez transférer du contenu musical directement par glisser-déposer depuis le Finder. Le transfert de contenu musical protégé par des droits d'auteur n'est pas possible.

Note

- Si vous connectez le lecteur à un ordinateur fonctionnant sur batterie, celle-ci s'épuise. Lorsque vous connectez le lecteur à un ordinateur pendant longtemps, branchez l'ordinateur sur l'alimentation secteur.

1 Connectez le lecteur à un ordinateur sous tension par USB.

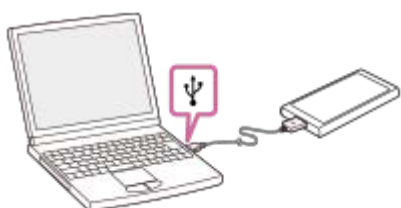

2 Sélectionnez [WALKMAN] dans la barre latérale du Finder.

Vous pouvez également transférer du contenu musical à une carte microSD. Sélectionnez le dossier portant le nom de la carte microSD au lieu de [WALKMAN].

3 Ouvrir le dossier [MUSIC] dans [WALKMAN].

4 Glisser-déplacer les fichiers ou dossiers (1) pour le dossier [MUSIC] (2) dans [WALKMAN].

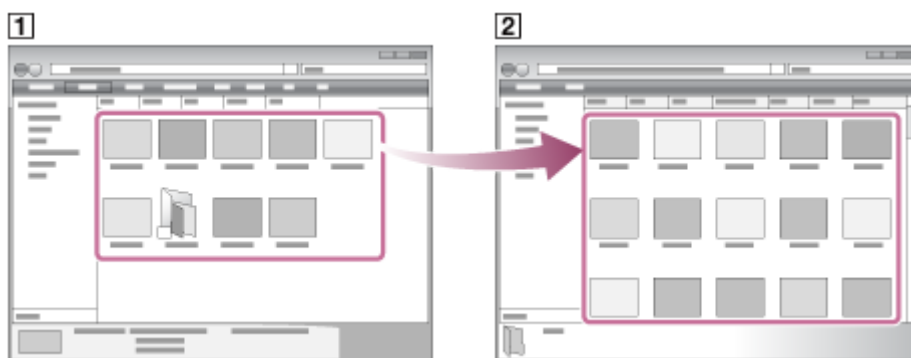

Confirmez que le transfert est terminé. Ensuite, déconnectez le lecteur de l'ordinateur.

Astuce

- Reportez-vous à [Formats pris en charge] pour plus de détails sur les formats de fichier compatibles.
- Si vous souhaitez transférer le contenu d'étude de langue, ouvrez le dossier [LEARNING].
- Vous pouvez ajouter manuellement des images de pochettes d'albums pour qu'elles s'affichent sur l'écran du lecteur. Renommez d'abord le fichier image portant le même nom que le dossier de l'album. (Ne modifiez pas encore l'extension du fichier image.) Ensuite, ajoutez le fichier image au dossier de l'album. Le lecteur affiche les fichiers suivants comme images de pochettes.

- JPEG de base
- PNG non entrelacé
- Taille maximale : 4 096 × 4 096

Note

- Observez les précautions suivantes. Dans le cas contraire, le lecteur peut ne pas être en mesure de lire les fichiers.
 - Ne modifiez pas les noms des dossiers racine (tels que [MUSIC]).
 - Ne transférez pas les fichiers dans des dossiers autres que [MUSIC] ou [LEARNING].
 - Ne déconnectez pas le câble USB lors du transfert de données.
 - Ne formatez pas la mémoire du lecteur sur l'ordinateur.
- Le lecteur peut ne pas afficher correctement les informations de certains contenus musicaux selon le paramètre de langue du lecteur.
- Le contenu musical transféré est limité à un usage privé. L'utilisation de contenu musical à d'autres fins nécessite une autorisation des détenteurs des droits d'auteur.
- L'utilisation d'un concentrateur USB n'est garanti que lorsque vous utilisez un concentrateur USB à alimentation autonome qui porte un logo autorisé.
- Lorsque le lecteur est connecté à un ordinateur, respectez les précautions suivantes. Dans le cas contraire, le lecteur peut ne pas fonctionner correctement.
 - N'allumez pas l'ordinateur.
 - Ne redémarrez pas l'ordinateur.
 - Ne réveillez pas l'ordinateur du mode veille.
 - N'arrêtez pas l'ordinateur.

Le contenu du Guide d'aide peut être sujet à modification sans préavis en raison de mises à jour des spécifications du produit.
Ce Guide d'aide a été traduit à l'aide d'une traduction automatique.

Rubrique associée

- [Installation de Content Transfer \(Mac\)](#)
- [Préparation du contenu de musique](#)
- [Achat de contenu Audio haute résolution](#)
- [Transfert du contenu d'étude de langue à l'aide de Mac Finder](#)
- [Lecture de musique](#)
- [Formats pris en charge](#)

Lecteur de musique numérique
NW-A55/A55HN/A55L/A56/A56HN/A57

Transfert du contenu d'étude de langue à l'aide de Mac Finder

Vous pouvez transférer le contenu d'étude de langue vers le lecteur à l'aide de Finder. Le transfert de contenu d'étude de langue protégé par des droits d'auteur n'est pas possible.

Note

- Si vous connectez le lecteur à un ordinateur fonctionnant sur batterie, celle-ci s'épuise. Lorsque vous connectez le lecteur à un ordinateur pendant longtemps, branchez l'ordinateur sur l'alimentation secteur.

1 Connectez le lecteur à un ordinateur par USB.

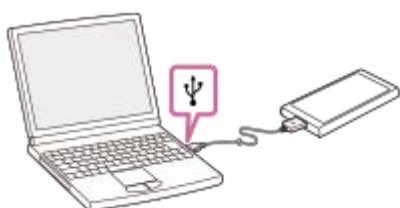

2 Sélectionnez [WALKMAN] dans la barre latérale du Finder.

Vous pouvez également transférer du contenu d'étude de langue à une carte microSD. Sélectionnez le dossier portant le nom de la carte microSD au lieu de [WALKMAN].

3 Ouvrir le dossier [LEARNING] dans [WALKMAN].

4 Glisser-déplacer les fichiers ou dossiers (1) pour le dossier [LEARNING] (2) dans [WALKMAN].

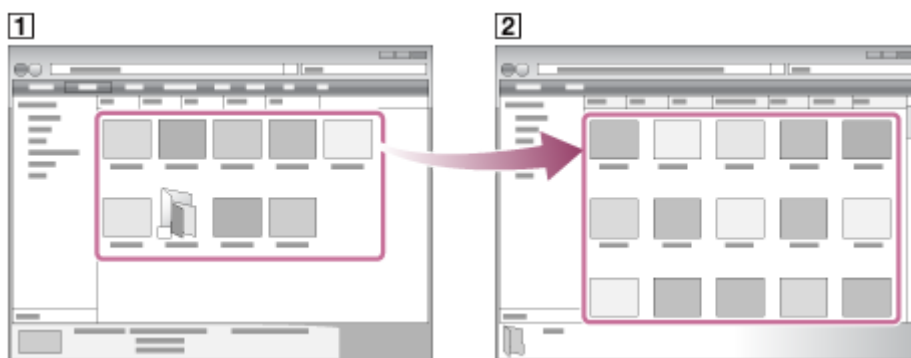

Confirmez que le transfert est terminé. Ensuite, déconnectez le lecteur de l'ordinateur.

Note

- Observez les précautions suivantes. Dans le cas contraire, le lecteur peut ne pas être en mesure de lire les fichiers.
 - Ne modifiez pas les noms des dossiers racine (tels que MUSIC).
 - Ne transférez pas les fichiers dans des dossiers autres que [LEARNING].
 - Ne déconnectez pas le câble USB lors du transfert de données.
 - Ne formatez pas la mémoire du lecteur sur l'ordinateur.
- Le lecteur ne peut pas lire certains fichiers en raison de la protection des droits d'auteur.

- Le lecteur peut ne pas afficher correctement les informations de certains contenus d'étude de langue selon le paramètre de langue du lecteur.
- Le contenu d'étude de langue transféré est limité à un usage privé. L'utilisation de contenu d'étude de langue à d'autres fins nécessite une autorisation des détenteurs des droits d'auteur.

Le contenu du Guide d'aide peut être sujet à modification sans préavis en raison de mises à jour des spécifications du produit.
Ce Guide d'aide a été traduit à l'aide d'une traduction automatique.

Rubrique associée

- [Préparation du contenu de musique](#)
- [Transfert de contenu à l'aide de MacFinder](#)
- [Utilisation de la fonction d'étude de la langue](#)

5-006-317-11(1) Copyright 2019 Sony Corporation

Lecteur de musique numérique
NW-A55/A55HN/A55L/A56/A56HN/A57

Ajout d'informations de paroles à l'aide d'un ordinateur

Vous pouvez entrer des paroles dans un fichier texte (un fichier LRC). Transférez le fichier texte (fichier LRC) et le fichier de musique vers le lecteur.

Création des paroles dans un fichier texte (fichier LRC)

1. Ouvrez le [Bloc-notes] dans les accessoires Windows.
2. Entrez les paroles dans [Bloc-notes].
3. Lisez la piste et entrez le temps pour afficher chaque ligne de texte.

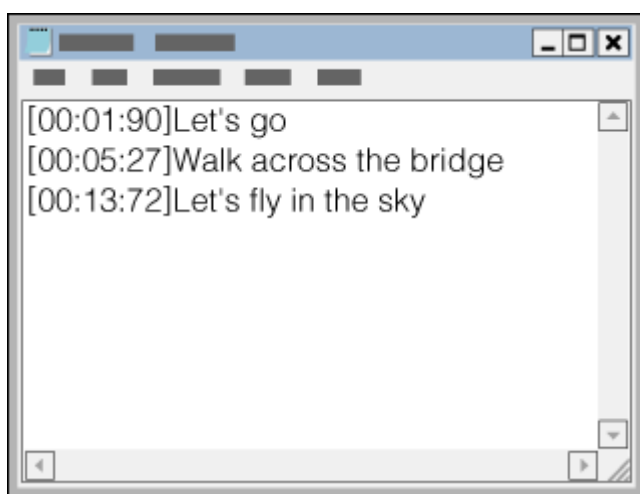

- Vous pouvez entrer les informations relatives au temps à gauche de chaque ligne de texte dans le format suivant. Minutes:secondes:centièmes de seconde (* 1)
- Les informations de temps doivent être saisies dans l'ordre chronologique.
- Vous pouvez séparer les secondes et centièmes de seconde à l'aide d'un point au lieu d'un signe deux-points.

* 1 Vous pouvez omettre les centièmes de seconde.

4. Enregistrez le fichier.

- Sélectionnez [UTF-8] en tant que codage de caractères.
- Définissez le même nom de fichier que le fichier de musique.
- Définissez [.lrc] en tant qu'extension.
- La taille maximale de fichier est de 512 Ko.
- Si une ligne de texte ne tient pas sur l'écran, il est renvoyé à la ligne.
- Le nombre de lignes de texte qui peuvent être affichées simultanément dépend du modèle de lecteur.
- Les retours à la ligne CR, CRLF, et LF sont tous reconnus.
- Les lignes de texte vides seront sautées.

5. Connectez le lecteur à l'ordinateur via USB.

6. Ouvrez le dossier [WALKMAN] selon l'une des procédures suivantes.

- Windows 10 :
Ouvrez [Explorateur de fichiers] à partir du menu [Démarrer]. Sélectionnez [WALKMAN] dans le volet de gauche.
- Windows 8.1 :
Ouvrez [Explorateur de fichiers] à partir de [Bureau]. Sélectionnez [WALKMAN] dans la liste sous [Ce PC].

- Windows 7 :
Sélectionnez [Démarrer], [Ordinateur], puis [WALKMAN].

Vous pouvez également transférer des fichiers de musique sur une carte microSD.
Sélectionnez le dossier portant le nom de la carte microSD au lieu de [WALKMAN].

7. Créez un nouveau dossier dans le dossier [MUSIC] sous [WALKMAN]. Ensuite, glissez-déposez à la fois le fichier de musique et le fichier LRC dans le nouveau dossier pour les transférer.

Astuce

- Les nombres de caractères suivants sont recommandés lorsque vous affichez les paroles sur le lecteur.
 - Caractères à un octet (par exemple, les caractères alphanumériques) : 40 caractères par ligne.
 - Caractères de 2 octets (par exemple, les caractères chinois) : 20 caractères par ligne.
- Enregistrez les fichiers LRC dans le même dossier que les fichiers de musique. Les fichiers LRC sont transférés sur le lecteur en même temps que les fichiers de musique.
- Sur un ordinateur Mac, vous pouvez créer des paroles à l'aide de « TextEdit » et autres éditeurs de texte. Suivez la même procédure que celle décrite ci-dessus pour entrer les paroles ou les informations de temps dans le paramètre « Texte brut ».

Avis sur le droit d'auteur

Lorsque vous créez les fichiers LRC à l'aide de documents soumis au droit d'auteur créés par d'autres personnes, les fichiers LRC sont limités à un usage privé. L'utilisation des fichiers LRC à d'autres fins requiert l'autorisation des détenteurs du copyright.

Le contenu du Guide d'aide peut être sujet à modification sans préavis en raison de mises à jour des spécifications du produit.
Ce Guide d'aide a été traduit à l'aide d'une traduction automatique.

Rubrique associée

- [Obtention d'informations sur les paroles](#)
- [Affichage des paroles](#)

Lecteur de musique numérique
NW-A55/A55HN/A55L/A56/A56HN/A57

Notes sur le transfert de contenu à partir d'un ordinateur

Glissez-déplacez les fichiers de musique dans le dossier approprié, comme le montre l'illustration suivante.
Le lecteur peut lire des fichiers de musique stockés du premier au huitième niveau de chaque dossier.

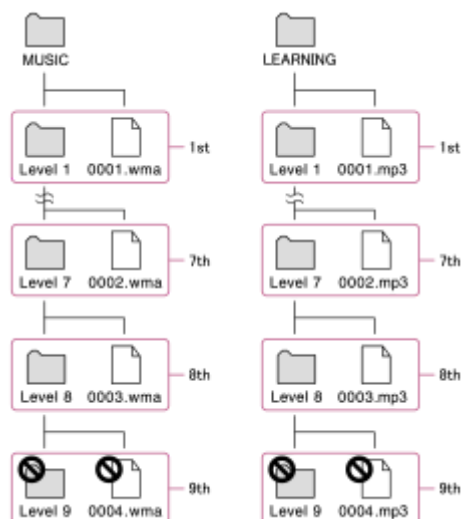

Note

- Ne renommez pas les dossiers d'origine suivants. Dans le cas contraire, le lecteur ne reconnaît pas les dossiers.
 - MUSIC
 - LEARNING

Le contenu du Guide d'aide peut être sujet à modification sans préavis en raison de mises à jour des spécifications du produit.
Ce Guide d'aide a été traduit à l'aide d'une traduction automatique.

Lecteur de musique numérique
NW-A55/A55HN/A55L/A56/A56HN/A57

Lecture de musique

Pour lire des pistes, sélectionnez d'abord une catégorie.
Vous devez préalablement transférer le contenu musical à partir d'un ordinateur sur le lecteur.

Sur un ordinateur Windows

- Utilisez Music Center for PC pour transférer le contenu à partir d'un CD ou de votre ordinateur vers le lecteur.
- Glissez-déplacez des contenus à partir de Windows Explorer.

Sur un ordinateur Mac

- Utilisez Content Transfer pour transférer les contenus depuis iTunes.
- Glissez-déplacez des contenus à partir de Finder.

1 Appuyez sur  pour ouvrir l'écran de la bibliothèque.

2 Appuyez sur la catégorie souhaitée (1).



Vous pouvez effleurer l'écran vers la gauche ou droite pour passer les pages. Le nombre de points représente le nombre de pages disponibles (2).





3 Sélectionnez les sous-catégories jusqu'à l'apparition d'une liste des pistes et puis sélectionnez la piste souhaitée.

La lecture commence.

Boutons de commande de la lecture du lecteur

Bouton de commande	Fonction
	Appuyez sur le bouton pour démarrer ou interrompre la lecture.
	Appuyez sur le bouton pour passer au début de la piste en cours ou précédente. Maintenez enfoncé le bouton pour faire reculer rapidement la piste pendant la lecture.
	Appuyez sur le bouton pour passer au début de la piste suivante. Maintenez enfoncé le bouton pour avancer rapidement dans la piste pendant la lecture.

Astuce

- Vous pouvez déplacer des pistes, des albums ou artistes de la bibliothèque de musique à la bibliothèque d'étude de langue.
 - Dans l'écran de lecture, appuyez sur les éléments de menu dans l'ordre suivant. Vous pouvez déplacer la piste en cours.
 – [Déplacer Chansons vers Étude de langue].
 - Sur une liste des pistes, liste des albums ou liste artiste, cliquez sur les éléments de menu dans l'ordre suivant. Vous pouvez déplacer la piste sélectionnée, un album ou un artiste.
 – [Déplacer Chansons vers Étude de langue].

Note

- Si le lecteur ne lit pas les pistes dans l'ordre souhaité, essayez la procédure suivante.
 - Utilisez la fonction de signet ou de liste de lecture sur le lecteur.
 - Créez des listes de lecture avec Music Center for PC ou iTunes et transférez-les.

Le contenu du Guide d'aide peut être sujet à modification sans préavis en raison de mises à jour des spécifications du produit.
Ce Guide d'aide a été traduit à l'aide d'une traduction automatique.

Rubrique associée

- [Allumer/éteindre le lecteur](#)
- [Comment utiliser les différents écrans](#)
- [Installation de Music Center for PC \(Windows\)](#)
- [Écran de la bibliothèque](#)
- [Écran de lecture](#)
- [Préparation du contenu de musique](#)
- [Transférer le contenu d'un ordinateur Windows à l'aide de Music Center for PC](#)
- [Transfert de contenu à l'aide de l'Explorateur Windows](#)
- [Transférer le contenu d'un ordinateur Mac à l'aide de Content Transfer](#)
- [Transfert de contenu à l'aide de MacFinder](#)
- [Méthodes de lecture](#)

Lecteur de musique numérique
 NW-A55/A55HN/A55L/A56/A56HN/A57

Méthodes de lecture

Cette rubrique comprend des instructions pour les opérations suivantes.

- Sélection du mode de lecture.
- Définition de la plage de lecture.

Sélection du mode de lecture



1. Cliquez sur la zone (1) ou (2) pour sélectionner un mode de lecture.

- : Lecture aléatoire
- : Répéter 1 chanson
- : Répéter tout

Lorsque et sont allumés, le lecteur lit de manière aléatoire toutes les pistes présente dans la plage de lecture sélectionnée.

Pour revenir au mode de lecture normale, appuyez sur les icônes afin que les deux et s'obscurcissent.

Astuce



- Vous pouvez également définir le mode de lecture dans le menu paramètres. Appuyez sur les éléments de menu dans l'ordre suivant.
 – [Paramètres] – [Paramètres de lecture] ([Paramètres de base]).
 Ensuite, sélectionnez le mode de lecture souhaité à partir de [Mode de Lecture].

Réglage de l'intervalle de lecture

1. Appuyez sur les éléments de menu dans l'ordre suivant.
 – [Paramètres] – [Paramètres de lecture] ([Paramètres de base]).
2. Appuyez sur la plage de lecture souhaitée à partir de [Lecture de la bibliothèque en continu].

Diagramme de la relation entre le mode de lecture et la plage de lecture

Mode de Lecture	Lecture de la bibliothèque en continu	
	Oui	Non

 Lecture aléatoire	<p>Toutes les pistes sont lues dans un ordre aléatoire. Pour mélanger toutes les pistes du lecteur, sélectionnez [Toutes les Chansons] sur l'écran de la bibliothèque.</p> <p>Si vous sélectionnez une piste à partir de [Album] sur l'écran de la bibliothèque, le lecteur fait la lecture aléatoire de toutes les pistes présentes dans l'album sélectionné. Lorsque le lecteur a fini de lire toutes les pistes de l'album, la lecture passe à l'album suivant. Ensuite, le lecteur fera la lecture aléatoire de toutes les pistes de l'album.</p>	<p>Dans la plage sélectionnée, les pistes sont lues dans un ordre aléatoire. (*1)</p>
Répéter désactivé	<p>Toutes les pistes sont lues dans un ordre séquentiel.</p>	<p>Les pistes de la plage sélectionnée sont lues dans un ordre séquentiel. (*1)</p>
 Répéter 1 chanson	<p>La piste en cours est lue à plusieurs reprises.</p>	<p>La piste en cours est lue à plusieurs reprises.</p>
 Répéter tout	<p>Toutes les pistes sont lues de façon répétée. Pour répéter toutes les pistes du lecteur, sélectionnez [Toutes les Chansons] sur l'écran de la bibliothèque.</p>	<p>Les pistes de la plage sélectionnée sont lues à plusieurs reprises. (*1)</p>

*1 « Plage sélectionnée » signifie un album ou un seul artiste, par exemple.

Note

- Lorsque vous jouez une piste à l'aide de la fonction [Station SensMe™], vous ne pouvez pas modifier le mode de lecture.
- Lorsque vous sélectionnez une piste présente dans une liste de signets, le lecteur joue uniquement les pistes de la liste de signets sélectionnée.
Les pistes dans une autre liste de signets ne seront pas lues même si [Lecture de la bibliothèque en continu] est défini sur [Oui].
- Lorsque vous sélectionnez une piste présente dans une liste de lecture, le lecteur joue uniquement les pistes de la liste de lecture sélectionnée.
Les titres dans les autres listes de lecture ne seront pas lus même si [Lecture de la bibliothèque en continu] est défini sur [Oui].

Le contenu du Guide d'aide peut être sujet à modification sans préavis en raison de mises à jour des spécifications du produit.
Ce Guide d'aide a été traduit à l'aide d'une traduction automatique.

Rubrique associée

- [Comment utiliser les différents écrans](#)
- [Écran de lecture](#)
- [Lecture de musique](#)

Lecteur de musique numérique
NW-A55/A55HN/A55L/A56/A56HN/A57

Utilisation de [Station SensMe™]

La fonction [Station SensMe™] regroupe automatiquement les pistes par thème. Vous pouvez lire les pistes en fonction de votre humeur, de votre activité actuelle, de l'heure du jour et bien plus encore.

Pour utiliser la fonction [Station SensMe™] sur le lecteur, vous devez faire analyser les pistes par Music Center for PC avant de les transférer. Pour analyser les pistes, activez la fonction 12 TONE ANALYSIS sur Music Center for PC. Les pistes qui sont importées sur Music Center for PC seront analysées automatiquement, et les résultats seront appliqués sur les pistes. Pour plus de détails sur l'opération, reportez-vous au site Web de support de Music Center for PC.

1 Dans l'écran de la bibliothèque, appuyez sur [Station SensMe™].

Astuce

- [Station SensMe™] peut être utilisé pour les pistes qui ont été transférées à partir d'applications qui prennent en charge la 12 TONE ANALYSIS technologie (développé par Sony).
- Lorsque vous ouvrez un canal à l'aide de la fonction [Station SensMe™] ou que vous basculez vers un autre canal, la piste est lue à partir de la section la plus mélodique ou la plus rythmée.
- Les pistes sont lues dans un ordre aléatoire. L'ordre de lecture varie à chaque fois que vous sélectionnez un canal.

Note

- Le lecteur n'affiche que les canaux qui contiennent des pistes.

Le contenu du Guide d'aide peut être sujet à modification sans préavis en raison de mises à jour des spécifications du produit.
Ce Guide d'aide a été traduit à l'aide d'une traduction automatique.

Rubrique associée

- [Écran de la bibliothèque](#)

Lecteur de musique numérique
NW-A55/A55HN/A55L/A56/A56HN/A57

Obtention d'informations sur les paroles

Pour afficher des informations sur les paroles sur le lecteur, vous devez transférer un fichier texte de paroles (fichier LRC) avec le fichier de piste sur le lecteur.

Vous pouvez obtenir des informations lyriques de la manière suivante.

- Obtenir des informations lyriques via Internet et puis créer un fichier texte (LRCfile).
- Entrez des paroles dans un fichier texte (LRCfichier) par vous-même.

Pour plus d'informations sur LRC fichiers, reportez-vous à la rubrique pertinente sous [Rubrique associée].

Note

- Les informations relatives aux paroles sont limitées à un usage privé. L'utilisation des contenus de paroles à d'autres fins requiert une autorisation des détenteurs des droits d'auteur.

Le contenu du Guide d'aide peut être sujet à modification sans préavis en raison de mises à jour des spécifications du produit.
Ce Guide d'aide a été traduit à l'aide d'une traduction automatique.

Rubrique associée

- [Affichage des paroles](#)
- [Ajout d'informations de paroles à l'aide d'un ordinateur](#)

Lecteur de musique numérique
NW-A55/A55HN/A55L/A56/A56HN/A57

Affichage des paroles

Transférer des pistes avec des informations relatives aux paroles vers le lecteur. Ensuite, définissez le lecteur pour afficher les paroles.

Lorsque les informations relatives aux paroles sont disponibles pour une piste, une icône (1) s'allume.



- 1 Dans l'écran de lecture, appuyez sur  puis [Afficher paroles].

Le contenu du Guide d'aide peut être sujet à modification sans préavis en raison de mises à jour des spécifications du produit.
Ce Guide d'aide a été traduit à l'aide d'une traduction automatique.

Rubrique associée

- [Obtention d'informations sur les paroles](#)
- [Ajout d'informations de paroles à l'aide d'un ordinateur](#)

Lecteur de musique numérique
NW-A55/A55HN/A55L/A56/A56HN/A57

Gestion des listes de lecture sur le lecteur



Vous pouvez collecter vos pistes préférées et les enregistrer comme listes de lecture sur le lecteur. Cette rubrique comprend des instructions pour les opérations suivantes.

- Ajout de pistes aux listes de lecture sur le lecteur.
- Écoute des listes de lecture sur le lecteur.
- Suppression des listes de lecture du lecteur.

Ajout de pistes aux listes de lecture sur le lecteur.

Les listes de lecture peuvent être enregistrées dans la mémoire interne du lecteur ou sur la carte microSD. Vous ne pouvez pas ajouter une piste de la mémoire interne dans une liste de lecture sur la carte microSD ou vice versa.





1. Effectuez l'une des opérations suivantes.

- Lorsque le lecteur est en mode de lecture ou de pause sur une piste que vous souhaitez ajouter à une liste de lecture :
Dans l'écran de lecture, appuyez sur  puis [Ajouter à la liste de lecture].
- Lorsqu'une liste (liste des pistes, liste des albums, file d'attente pour lecture, etc.) s'affiche :
Appuyez sur  à côté de l'élément souhaité dans la liste pour afficher le menu contextuel. Ensuite, appuyez sur [Ajouter à la liste de lecture].

L'écran de sélection de liste de lecture s'affiche.

2. Appuyez sur le nom de la liste de lecture pour ajouter la piste.

Astuce

- Jusqu'à 999 pistes peuvent être ajoutées à une liste de lecture.
- Vous pouvez ajouter une liste complète à une liste de lecture. Lorsque l'écran de file d'attente pour lecture ou l'écran de la liste de signets est affiché, appuyez sur  puis sur [Ajout. ttes chansons à la liste de lecture].
- Vous pouvez modifier l'ordre des pistes dans une liste de lecture. Sélectionnez une liste de lecture à partir de l'écran de la bibliothèque. Appuyez sur  puis [Réordonner les Chansons]. Glissez-déplacez  pour réorganiser les pistes. Appuyez sur [Terminer] pour enregistrer l'ordre des pistes.
- Vous pouvez modifier le nom d'une liste de lecture dans le menu contextuel. Dans l'écran de la bibliothèque, appuyez sur [Listes de lecture]. Appuyez sur  en regard de la liste de lecture souhaitée, puis [Renommer la liste de lecture].
- Vous pouvez transférer des listes de lecture créées à l'aide de Music Center for PC ou iTunes vers le lecteur. Les listes de lecture au format de fichier m3u peuvent être gérées sur le lecteur.
- Vous pouvez créer une liste de lecture sur le lecteur. Pour créer une nouvelle liste de lecture, appuyez sur les éléments de menu dans l'ordre suivant.
 – [Ajouter à la liste de lecture] – [Nouvelle liste de lecture].
Ensuite, nommer la liste de lecture et appuyez sur [Terminer] pour finir.

Note

- Vous ne pouvez pas enregistrer des pochettes pour les listes de lecture.

Écoute de pistes présentes dans une liste de lecture sur le lecteur

1. Dans l'écran de la bibliothèque, appuyez sur [Listes de lecture].

2. Appuyez sur la liste de lecture souhaitée et sélectionnez la piste souhaitée.

Suppression des listes de lecture du lecteur

1. Dans l'écran de la bibliothèque, appuyez sur [Listes de lecture] pour afficher la liste des listes de lecture.

2. Appuyez sur **...** à côté de la liste de lecture que vous souhaitez supprimer, puis appuyez sur [Supprimer].

3. Suivez les instructions à l'écran.

Astuce

- Vous pouvez supprimer une piste d'une liste de lecture. Affichez la liste des pistes dans la liste de lecture et appuyez sur **...** pour afficher le menu contextuel. Ensuite, sélectionnez [Retirer de la liste de lecture].

Note

- Lorsque vous supprimez une liste de lecture, les pistes présentes dans cette liste de lecture ne sont pas supprimées du lecteur.

Le contenu du Guide d'aide peut être sujet à modification sans préavis en raison de mises à jour des spécifications du produit. Ce Guide d'aide a été traduit à l'aide d'une traduction automatique.

Rubrique associée

- [Écran de la bibliothèque](#)
- [Écran de lecture](#)
- [Écran File d'attente pour lecture](#)
- [Écran de la liste de signets](#)

Lecteur de musique numérique
NW-A55/A55HN/A55L/A56/A56HN/A57

Gestion des favoris sur le lecteur



Vous pouvez ajouter vos morceaux préférés aux listes de signets. Jusqu'à 10 listes de signets sont disponibles. Jusqu'à 999 pistes peuvent être ajoutées à une liste de signets.

Cette rubrique comprend des instructions pour les opérations suivantes.

- Ajout de pistes à une liste de signets.
- Écoute des pistes marquées comme signet sur le lecteur.
- Retrait des pistes d'une liste de signets sur le lecteur.

Ajout de pistes à une liste de signets



1. Effectuez l'une des opérations suivantes.

- Lorsque le lecteur est en lecture ou en pause d'une piste que vous souhaitez mettre en signet : Dans l'écran de lecture, appuyez sur  puis [Ajouter à la liste de signets].
- Lorsqu'une liste (liste des pistes, liste des albums, file d'attente pour lecture, etc.) s'affiche : Appuyez sur  à côté de l'élément souhaité dans la liste pour afficher le menu contextuel. Ensuite, appuyez sur [Ajouter à la liste de signets].

L'écran de sélection de liste de signets s'affiche.

2. Sélectionnez la liste de signets souhaitée.

Astuce

- Vous pouvez ajouter une liste complète à une liste de signets. Lorsque l'écran de file d'attente pour lecture ou l'écran de la liste de signets est affiché, appuyez sur  puis sur [Ajout. ttes chansons à la liste de signets].
- Vous pouvez modifier l'ordre des pistes dans une liste de signets. Sélectionnez une liste de signets. Appuyez sur  puis [Réordonner les Chansons]. Glissez-déplacez  pour réorganiser les pistes. Appuyez sur [Terminer] pour enregistrer l'ordre des pistes.

Note

- Vous ne pouvez pas importer des listes de signets sur un ordinateur.
- Vous ne pouvez pas ajouter du contenu de l'étude de langue aux listes de signets.

Écoute des pistes marquées comme signet sur le lecteur

1. Affichez l'écran de la liste de signets.

2. Appuyez sur  /  pour sélectionner une liste, puis sélectionnez une piste.

Retrait des pistes d'une liste de signets sur le lecteur

1. Appuyez sur  à côté de la piste dans une liste de signets.

2. Appuyez sur [Supprimer de la liste de signets].

Astuce

- Vous pouvez supprimer toutes les pistes d'une liste de signets. Dans l'écran de la liste de signets, appuyez sur  puis [Supprimer tout].

Le contenu du Guide d'aide peut être sujet à modification sans préavis en raison de mises à jour des spécifications du produit.
Ce Guide d'aide a été traduit à l'aide d'une traduction automatique.

Rubrique associée

- [Écran de la bibliothèque](#)
- [Écran de lecture](#)
- [Écran File d'attente pour lecture](#)
- [Écran de la liste de signets](#)

5-006-317-11(1) Copyright 2019 Sony Corporation

Lecteur de musique numérique
NW-A55/A55HN/A55L/A56/A56HN/A57

Suppression de pistes du lecteur

Vous pouvez supprimer des pistes du lecteur.

1 Sur l'écran de la bibliothèque, afficher l'un des éléments suivants.

- Pour supprimer des pistes, appuyez sur la catégorie souhaitée (albums, artistes, etc.) et la sous-catégorie de votre choix jusqu'à ce qu'une liste des pistes s'affiche.
- Pour supprimer un dossier, appuyez sur [Dossier] et ensuite le dossier de votre choix.

2 Appuyez sur **...** pour afficher le menu contextuel et appuyez sur [Supprimer].

Suivez les instructions à l'écran.

Astuce

- Vous pouvez également supprimer des pistes sur un ordinateur en utilisant les applications suivantes. Pour plus d'informations sur les opérations, consultez les informations d'aide en ligne pour chaque application.
 - Windows: Music Center for PC, Explorateur Windows
 - Mac: Content Transfer, Finder

Note

- Lorsque vous supprimez des pistes à l'aide de l'Explorateur Windows ou de Mac Finder, ne supprimez pas ou ne renommez pas le dossier racine (tel que [MUSIC]). Dans le cas contraire, le lecteur ne reconnaît pas le contenu.

Le contenu du Guide d'aide peut être sujet à modification sans préavis en raison de mises à jour des spécifications du produit.
Ce Guide d'aide a été traduit à l'aide d'une traduction automatique.

Rubrique associée

- [Écran de la bibliothèque](#)

Lecteur de musique numérique
NW-A55/A55HN/A55L/A56/A56HN/A57

Première connexion du lecteur à un périphérique Bluetooth non apparié

La fonction BLUETOOTH® permet les connexions sans fil entre des périphériques. Les périphériques doivent prendre en charge la technologie sans fil Bluetooth. Une connexion sans fil est possible à une distance de jusqu'à 10 mètres dans une zone ouverte.

Vous pouvez utiliser la fonction de transmission Bluetooth pour les opérations suivantes.

- Écoute de musique sans fil.
Connecter un périphérique Bluetooth tel qu'un casque ou des haut-parleurs. Vous pouvez écouter votre musique sans fil.

Lorsque vous vous connectez des périphériques Bluetooth sans fil pour la première fois, les périphériques doivent être enregistrés l'un à l'autre. Cet enregistrement est appelé « pairage ». Une fois que le lecteur et le périphérique sont appariés, vous pouvez ensuite facilement connecter les périphériques.

Les instructions suivantes sont une procédure étape par étape de base pour la connexion du lecteur et un périphérique Bluetooth.

- 1 Allumez la fonction Bluetooth sur le périphérique Bluetooth, si nécessaire.**
- 2 Dans l'écran de la bibliothèque du lecteur, appuyez sur les éléments de menu dans l'ordre suivant.**
 – [Paramètres] – [Connecter à/Ajouter périph. audio] ([Bluetooth]).
L'écran de connexion Bluetooth s'affiche.
- 3 Appuyez sur le commutateur Bluetooth (1) pour allumer la fonction Bluetooth et appuyez sur [Ajouter un périphérique (Pairage)] (2).**

 s'affiche dans la zone d'informations. Une liste des unités connectables apparaîtra à l'écran (3).



- 4 Appuyez sur le périphérique Bluetooth.**
Si vous devez entrer une clé de sécurité en cours de pairage, vérifiez et entrez la clé de sécurité pour le périphérique Bluetooth. Pour plus d'informations sur la clé de sécurité pour le périphérique Bluetooth, reportez-vous au manuel du périphérique.
Lorsque la connexion est établie, [Connecté] s'affiche dans (3).

- 5 Dans l'écran de la bibliothèque, sélectionnez et lisez une piste.**

Le son sortira du périphérique Bluetooth connecté.

Pour se déconnecter d'un périphérique Bluetooth apparié

1. Alors que le périphérique Bluetooth est connecté, appuyez sur les éléments de menu dans l'ordre suivant.
 – [Paramètres] – [Connecter à/Ajouter périph. audio] ([Bluetooth]).
2. Appuyez sur le nom du périphérique Bluetooth à partir de [Périphériques ajoutés].

Astuce

- Vous pouvez appairer le lecteur avec un seul périphérique Bluetooth à la fois. Pour appairer plusieurs périphériques Bluetooth, répétez la procédure décrite dans cette rubrique pour chaque périphérique.
- Vous pouvez effacer le périphérique Bluetooth enregistré. Dans la liste des périphériques connectables dans [Périphériques ajoutés], appuyez sur  à côté du nom d'un périphérique Bluetooth. Ensuite, sélectionnez [Supprimer le périphérique].
- La « clé d'accès » peut également s'appeler « code », « code PIN », « numéro PIN » ou « mot de passe ».
- Le lecteur reste connecté avec un périphérique Bluetooth jusqu'à ce que vous désactiviez la fonction Bluetooth. Pour économiser la batterie, désactivez la fonction Bluetooth ou mettez fin à la connexion Bluetooth avec le périphérique connecté.

Note

- Informations de pairage sont supprimée dans les situations suivantes. Appairer les périphériques à nouveau.
 - Une ou les deux périphériques sont réinitialisées aux réglages d'usine.
 - Informations de pairage sont supprimées des périphériques, comme lorsque les appareils sont réparés.
- L'autonomie de la batterie devient beaucoup plus courte quand la fonction Bluetooth est active.
- Vous pouvez appairer le lecteur avec 7 dispositifs au maximum. Si le nombre de périphériques appariés dépasse le maximum, le lecteur supprime le plus ancien périphérique connecté.
- Si le pairage expire avant que l'opération est terminée, exécutez la procédure à nouveau à partir de l'écran de connexion Bluetooth.
- Il existe certaines restrictions sur la sortie audio via une connexion Bluetooth.
 - Même si vous vous connectez une paire d'écouteurs à une prise casque, le son ne sortira pas par les écouteurs. Le son sort à partir du périphérique Bluetooth préférentiellement.
- Vous ne pouvez pas écouter la radio FM lorsqu'il existe une connexion Bluetooth active. (Le NW-A55L n'a pas de fonction radio FM.)
- Vous ne pouvez pas écouter le son reproduit sans fil lorsque la USB-DAC fonction est active.
- Si le son est interrompu ou saute pendant une connexion Bluetooth, procédez comme suit.
 - Rapprochez le lecteur et le périphérique Bluetooth.
 - Sélectionnez [SBC - Connexion préférée] en appuyant sur les éléments de menu suivants.
 – [Paramètres] – [Paramètres connexion périph. audio] ([Bluetooth]) – [Qualité de lecture sans fil].
- Une connexion Bluetooth est interrompue automatiquement dans les cas suivants :
 - La batterie du lecteur est épuisée.
 - Le lecteur est mis hors tension.
- Lorsqu'il y a une connexion Bluetooth active, les paramètres de qualité audio ne sont pas valides.

Rubrique associée



- Connexion du lecteur à un périphérique Bluetooth apparié
- Connexions par simple contact avec un périphérique Bluetooth (NFC)
- Configuration de la fonction Bluetooth (mode de transmission Bluetooth)
- Remarques sur la fonction Bluetooth

5-006-317-11(1) Copyright 2019 Sony Corporation

Lecteur de musique numérique
NW-A55/A55HN/A55L/A56/A56HN/A57

Connexion du lecteur à un périphérique Bluetooth apparié

Si le lecteur et un périphérique Bluetooth ont été appariés auparavant, le périphérique Bluetooth est enregistré dans le lecteur. Vous pouvez facilement connecter le lecteur et le périphérique Bluetooth.

- 1 Allumez la fonction Bluetooth sur le périphérique Bluetooth, si nécessaire.**
- 2 Dans l'écran de la bibliothèque du lecteur, appuyez sur les éléments de menu dans l'ordre suivant.**
 – [Paramètres] – [Connecter à/Ajouter périph. audio] ([Bluetooth]).
L'écran de connexion Bluetooth s'affiche.
- 3 Appuyez sur le commutateur Bluetooth pour allumer la fonction Bluetooth.**
 s'affiche dans la zone d'informations.
- 4 Appuyez sur le périphérique Bluetooth dans la liste [Périphériques ajoutés].**
Lorsque la connexion est établie, [Connecté] s'affiche.
- 5 Dans l'écran de la bibliothèque, sélectionnez et lisez une piste.**

Pour activer la fonction Bluetooth ou la désactiver

- Appuyez sur les éléments de menu dans l'ordre suivant.
 – [Paramètres] – [Connecter à/Ajouter périph. audio] ([Bluetooth]).
- Appuyez sur le commutateur Bluetooth pour activer la fonction Bluetooth ou la désactiver.

Pour vérifier les informations d'un périphérique Bluetooth

Appuyez sur  à côté du nom du périphérique Bluetooth dans la liste et appuyez sur [Infos du périphérique].

Pour effacer un périphérique Bluetooth enregistré

Appuyez sur  à côté du nom du périphérique Bluetooth dans la liste et appuyez sur [Supprimer le périphérique]. Suivez les instructions à l'écran. Les informations de pairage sont effacées.

Astuce

- Un raccourci est disponible pour la fonction Bluetooth. Vous pouvez appuyer sur  sur l'écran [Paramètres]. Le lecteur se connecte automatiquement au dernier périphérique Bluetooth connecté.
- Si vous vous connectez un chargeur USB (non fourni), le lecteur se charge tout en conservant la connexion Bluetooth.
- Si plusieurs noms pour un périphérique Bluetooth s'affichent, vérifiez l'adresse BD du périphérique Bluetooth. Pour plus d'informations sur l'adresse BD, consultez le manuel du périphérique Bluetooth.
- Si le périphérique Bluetooth prend en charge la fonction NFC, le lecteur et le périphérique Bluetooth peuvent être appariés et connectés par contact.
- Le lecteur reste connecté avec un périphérique Bluetooth jusqu'à ce que vous désactiviez la fonction Bluetooth. Pour économiser la batterie, désactivez la fonction Bluetooth ou mettez fin à la connexion Bluetooth avec le périphérique connecté.

Note

- L'autonomie de la batterie devient beaucoup plus courte quand la fonction Bluetooth est active.
- Il existe certaines restrictions sur la sortie audio via une connexion Bluetooth.
 - Même si vous vous connectez une paire d'écouteurs à une prise casque, le son ne sortira pas par les écouteurs. Le son sort à partir du périphérique Bluetooth préférentiellement.
- Vous ne pouvez pas écouter la radio FM lorsqu'il existe une connexion Bluetooth active. (Le NW-A55L n'a pas de fonction radio FM.)
- Vous ne pouvez pas écouter le son reproduit sans fil lorsque la USB-DAC fonction est active.
- Si le son est interrompu ou saute pendant une connexion Bluetooth, procédez comme suit.
 - Rapprochez le lecteur et le périphérique Bluetooth.
 - Sélectionnez [SBC - Connexion préférée] en appuyant sur les éléments de menu suivants.
 – [Paramètres] – [Paramètres connexion périph. audio] ([Bluetooth]) – [Qualité de lecture sans fil].
- Une connexion Bluetooth est interrompue automatiquement dans les cas suivants :
 - La batterie du lecteur est épuisée.
 - Le lecteur est mis hors tension.
- Lorsqu'il y a une connexion Bluetooth active, les paramètres de qualité audio ne sont pas valides.

Le contenu du Guide d'aide peut être sujet à modification sans préavis en raison de mises à jour des spécifications du produit.
Ce Guide d'aide a été traduit à l'aide d'une traduction automatique.

Rubrique associée

- [Première connexion du lecteur à un périphérique Bluetooth non apparié](#)
- [Connexions par simple contact avec un périphérique Bluetooth \(NFC\)](#)
- [Configuration de la fonction Bluetooth \(mode de transmission Bluetooth\)](#)
- [Remarques sur la fonction Bluetooth](#)

Lecteur de musique numérique
NW-A55/A55HN/A55L/A56/A56HN/A57

Connexions par simple contact avec un périphérique Bluetooth (NFC)

Si un périphérique Bluetooth prend en charge la fonction NFC, vous pouvez facilement connecter le lecteur et le périphérique. Vous pouvez simplement toucher le lecteur sur le périphérique pour appairer les périphériques et établir une connexion Bluetooth.

NFC est pour la communication sans fil à courte portée.

- 1 Si le périphérique Bluetooth possède un commutateur NFC, activez le NFC.
- 2 Allumez l'écran du lecteur.
- 3 Faites correspondre la marque du lecteur (1) et celle du périphérique Bluetooth (2).

Maintenez-les en contact jusqu'à ce que les instructions s'affichent sur l'écran du lecteur.

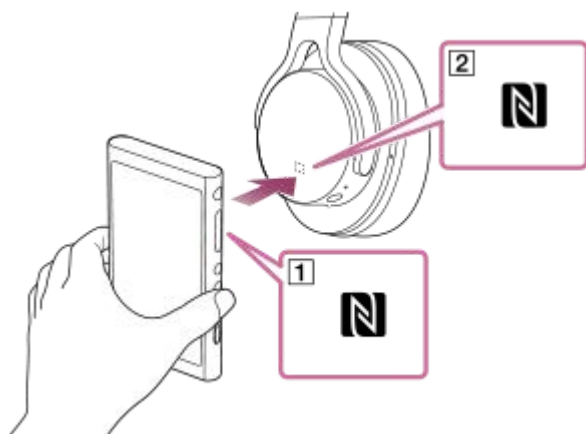

- 4 Suivez les instructions qui s'affichent sur l'écran du lecteur pour établir la connexion.
- 5 Une fois la connexion établie, lisez une piste sur le lecteur.

Pour déconnecter le lecteur et le périphérique Bluetooth avec la fonction NFC

Allumez l'écran du lecteur. Ensuite, faites correspondre à nouveau le lecteur et le périphérique Bluetooth (1 et 2) pour qu'ils se déconnectent.

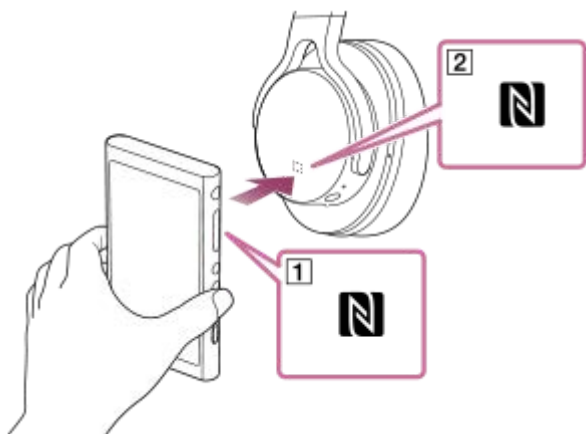

Pour désactiver la fonction NFC

La fonction NFC est activée par défaut. Si vous souhaitez désactiver la fonction NFC, appuyez sur les éléments de menu dans l'ordre suivant pour supprimer la coche.

 – [Paramètres] – [NFC] ([Bluetooth]).

Astuce

- Si la connexion est faible, suivez les directives suivantes.
 - Déplacez le périphérique Bluetooth au-dessus de la marque du lecteur (**1**).
 - Si votre lecteur est dans un étui, sortez-le.
 - Assurez-vous que la fonction NFC est activée. Appuyez sur  puis [Paramètres]. Assurez-vous qu'il existe une coche dans la case à cocher pour [NFC] ([Bluetooth]).

Note

- Allumez l'écran du lecteur avant d'établir la connexion. Si l'écran est éteint, vous ne pouvez pas connecter le périphérique Bluetooth en mettant le périphérique Bluetooth en contact avec le lecteur (NFC).
- L'autonomie de la batterie devient beaucoup plus courte quand la fonction Bluetooth est active.
- Vous ne pouvez pas connecter le lecteur à un périphérique Bluetooth à l'aide de NFC lorsque les fonctions suivantes sont actives.
 - La USB-DAC fonction
 - La fonction de radio FM (Le NW-A55L n'a pas de fonction radio FM.)
 - Désactivez la fonction Récepteur Bluetooth pour la connexion en mode de transmission Bluetooth.

Le contenu du Guide d'aide peut être sujet à modification sans préavis en raison de mises à jour des spécifications du produit.
Ce Guide d'aide a été traduit à l'aide d'une traduction automatique.

Rubrique associée

- [Allumer/éteindre le lecteur](#)
- [Configuration de la fonction Bluetooth \(mode de transmission Bluetooth\)](#)
- [Remarques sur la fonction Bluetooth](#)

Lecteur de musique numérique
NW-A55/A55HN/A55L/A56/A56HN/A57

Configuration de la fonction Bluetooth (mode de transmission Bluetooth)

Cette rubrique comprend des instructions pour les opérations suivantes.

- Sélection de la qualité de lecture pour Bluetooth en flux continu.
- Sélection du réglage du volume pour Bluetooth en flux continu
- Vérification des informations Bluetooth.

Sélection de la qualité de lecture pour Bluetooth en flux continu

Vous pouvez sélectionner la combinaison de codecs et les préférences de Bluetooth en flux continu.

1. Dans l'écran de lecture, appuyez sur les éléments de menu dans l'ordre suivant.
 – [Paramètres] – [Paramètres connexion périph. audio] ([Bluetooth]) – [Qualité de lecture sans fil].
2. Appuyez sur l'option de votre choix.

Note

- Le paramètre de [Qualité de lecture sans fil] prendra effet la prochaine fois que le lecteur établira une connexion Bluetooth.
- Le paramètre [Qualité de lecture sans fil] peut ne pas être efficace selon les paramètres du périphérique Bluetooth.

Sélection du réglage du volume pour Bluetooth en flux continu

Selon le périphérique Bluetooth, le volume peut ne pas pouvoir être réglé à l'aide du lecteur.
Dans ce cas, essayez [Utiliser le mode amélioré].

1. Dans l'écran de lecture, appuyez sur les éléments de menu dans l'ordre suivant.
 – [Paramètres] – [Paramètres connexion périph. audio] ([Bluetooth]) – [Utiliser le mode amélioré].

Vérification des informations Bluetooth

1. Dans l'écran de lecture, appuyez sur les éléments de menu dans l'ordre suivant.
 – [Paramètres] – [Infos Bluetooth] ([Bluetooth]).
Informations telles que la version Bluetooth et le profil seront affichées.

Le contenu du Guide d'aide peut être sujet à modification sans préavis en raison de mises à jour des spécifications du produit.
Ce Guide d'aide a été traduit à l'aide d'une traduction automatique.

Rubrique associée

- [Première connexion du lecteur à un périphérique Bluetooth non apparié](#)
- [Connexion du lecteur à un périphérique Bluetooth apparié](#)
- [Connexions par simple contact avec un périphérique Bluetooth \(NFC\)](#)
- [Remarques sur la fonction Bluetooth](#)

Lecteur de musique numérique
NW-A55/A55HN/A55L/A56/A56HN/A57

Première connexion du lecteur à un smartphone non apparié

Vous pouvez utiliser le lecteur pour écouter de la musique depuis un smartphone via une connexion Bluetooth (fonction Récepteur Bluetooth). Connectez des écouteurs au lecteur pour écouter la musique.

Vous pouvez également utiliser la fonction de réduction du bruit ou le mode Bruit ambiant avec des écouteurs compatibles.

La première fois que vous connectez un smartphone, vous devez enregistrer le lecteur et le smartphone l'un à l'autre. Cet enregistrement est appelé « pairage ». Une fois le lecteur et le smartphone appariés, vous pourrez ensuite facilement les connecter.

Les instructions suivantes sont une procédure étape par étape de base pour la connexion du lecteur et d'un smartphone. Avant de commencer, mettez fin à la connexion Bluetooth sur le smartphone si le lecteur est déjà connecté à un autre smartphone.

- 1 **Réglez le smartphone en mode d'appairage.**
- 2 **Appuyez sur  sur l'écran de la bibliothèque du lecteur.**
- 3 **Confirmez le message et appuyez sur [OK].**

Le lecteur bascule sur la fonction Récepteur Bluetooth.

- 4 **Appuyez sur [Ajouter un périphérique (Pairage)].**

Le lecteur est prêt pour le pairage.

- 5 **Sélectionnez le nom du lecteur sur l'écran du smartphone.**

Une fois le lecteur connecté au smartphone, le codec (**1**) et le nom du smartphone (**2**) s'affichent.

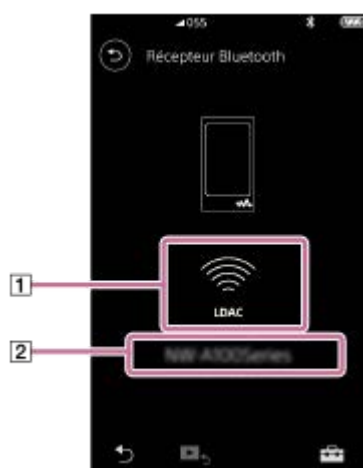



- 6 **Lisez une piste sur le smartphone.**

Pour désactiver la fonction Récepteur Bluetooth

Appuyez sur  en haut à gauche de l'écran Récepteur Bluetooth. Ensuite, appuyez sur [OK] lorsqu'un message s'affiche. Le lecteur revient à la fonction de lecture de musique.

Pour effacer l'enregistrement d'un smartphone

Effectuez les opérations suivantes sur l'écran Récepteur Bluetooth. Vous pouvez effacer l'enregistrement d'un smartphone du lecteur.

1. Appuyez sur les éléments de menu dans l'ordre suivant.
 – [Paramètres] – [Périph. ajoutés - Récepteur Bluetooth] ([Bluetooth]).
2. Appuyez sur  à côté du nom du smartphone dont vous souhaitez effacer l'enregistrement. Ensuite, sélectionnez [Supprimer le périphérique].
3. Suivez les instructions à l'écran.

Astuce

- Vous ne pouvez appairer qu'un seul smartphone à la fois. Si vous souhaitez appairer plusieurs smartphones, répétez la procédure décrite dans cette rubrique.
- Vous pouvez contrôler la lecture de musique sur le smartphone en utilisant les boutons de commande de lecture du lecteur.
- Vous pouvez effectuer la lecture depuis un smartphone avec les paramètres de qualité audio du lecteur. La fonction de réduction du bruit et le mode Bruit ambiant sont également disponibles.
- Le lecteur reste connecté au smartphone jusqu'à ce que vous désactiviez la fonction Récepteur Bluetooth. Pour économiser la batterie, désactivez la fonction Récepteur Bluetooth ou mettez fin à la connexion Bluetooth avec le smartphone.
- Si le volume est faible et que vous entendez du bruit lors de l'utilisation de la fonction Récepteur Bluetooth, essayez la procédure suivante. Augmentez d'abord le volume au maximum sur le smartphone. Ensuite, réglez le volume sur le lecteur.

Note

- Informations de pairage sont supprimées dans les situations suivantes. Appairer les périphériques à nouveau.
 - Une ou les deux périphériques sont réinitialisées aux réglages d'usine.
 - Informations de pairage sont supprimées des périphériques, comme lorsque les appareils sont réparés.
- Si les informations de pairage du smartphone sont supprimées du lecteur, mais que les informations de pairage du lecteur sont conservées sur le smartphone, supprimez les informations du smartphone. Ensuite, enregistrez à nouveau le lecteur et le smartphone l'un à l'autre.
- L'autonomie de la batterie devient beaucoup plus courte quand la fonction Récepteur Bluetooth est active.
- Vous pouvez appairer le lecteur avec 7 dispositifs au maximum. Si le nombre de périphériques appariés dépasse le maximum, le lecteur supprime le plus ancien périphérique connecté.
- Si l'appairage expire avant la fin de l'opération, exécutez à nouveau la procédure à partir de l'écran de connexion du récepteur Bluetooth.
- Vous ne pouvez pas utiliser la fonction Récepteur Bluetooth lorsque l'une des fonctions suivantes est active. Désactivez la fonction et passez à la fonction Récepteur Bluetooth.
 - Fonction radio FM (Le NW-A55L n'a pas de fonction radio FM.)
 - Fonction étude de la langue
 - Fonction USB-DAC
- Si le son est interrompu ou saute pendant une connexion Bluetooth, procédez comme suit.
 - Rapprochez le lecteur et le smartphone.
 - Sélectionnez [Connexion préférée] en appuyant sur les éléments de menu suivants.
 – [Paramètres] – [Qualité de lecture du récepteur] ([Bluetooth]) – [Connexion préférée].
Ensuite, mettez fin à la connexion Bluetooth et effectuez à nouveau la connexion au smartphone pour appliquer le nouveau paramètre.
- Une connexion Bluetooth est interrompue automatiquement dans les cas suivants :
 - La batterie du lecteur est épuisée.
 - Le lecteur est mis hors tension.

- Si vous recevez un appel sur le smartphone alors que la fonction Récepteur Bluetooth est active, la voix de l'appelant sera émise par le smartphone. Il se peut que vous entendiez la sonnerie en fonction des spécifications du smartphone.

Le contenu du Guide d'aide peut être sujet à modification sans préavis en raison de mises à jour des spécifications du produit.
Ce Guide d'aide a été traduit à l'aide d'une traduction automatique.

Rubrique associée

- [Connexion du lecteur à un smartphone apparié](#)
- [Connexions par simple contact avec un smartphone \(NFC\)](#)
- [Configuration de la fonction Bluetooth \(mode de réception Bluetooth\)](#)
- [Remarques sur la fonction Bluetooth](#)

5-006-317-11(1) Copyright 2019 Sony Corporation

Lecteur de musique numérique
NW-A55/A55HN/A55L/A56/A56HN/A57

Connexion du lecteur à un smartphone apparié

Si le lecteur et un smartphone ont déjà été appariés, le smartphone est enregistré sur le lecteur. Vous pouvez connecter le lecteur et le smartphone facilement.



- 1 Appuyez sur  sur l'écran de la bibliothèque du lecteur.**
- 2 Confirmez le message et appuyez sur [OK].**
Le lecteur bascule sur la fonction Récepteur Bluetooth.
- 3 Sur l'écran du smartphone, sélectionnez le nom du lecteur dans la liste des périphériques appariés.**
Le lecteur peut se connecter automatiquement au smartphone, selon le smartphone.
- 4 Lisez une piste sur le smartphone.**

Pour désactiver la fonction Récepteur Bluetooth

Appuyez sur  en haut à gauche de l'écran Récepteur Bluetooth. Ensuite, appuyez sur [OK] lorsqu'un message s'affiche. Le lecteur revient à la fonction de lecture de musique.



Pour vérifier les informations d'un smartphone

Effectuez les opérations suivantes sur l'écran Récepteur Bluetooth.

- Appuyez sur les éléments de menu dans l'ordre suivant.
 – [Paramètres] – [Périph. ajoutés - Récepteur Bluetooth] ([Bluetooth]).
- Appuyez sur  à côté du nom du smartphone dont vous souhaitez vérifier les informations. Ensuite, sélectionnez [Infos du périphérique].

Pour effacer l'enregistrement d'un smartphone

Effectuez les opérations suivantes sur l'écran Récepteur Bluetooth. Vous pouvez effacer l'enregistrement d'un smartphone du lecteur.

- Appuyez sur les éléments de menu dans l'ordre suivant.
 – [Paramètres] – [Périph. ajoutés - Récepteur Bluetooth] ([Bluetooth]).
- Appuyez sur  à côté du nom du smartphone dont vous souhaitez effacer l'enregistrement. Ensuite, sélectionnez [Supprimer le périphérique].
- Suivez les instructions à l'écran.

Astuce

- Vous pouvez effectuer la lecture depuis un smartphone avec les paramètres de qualité audio du lecteur. La fonction de réduction du bruit et le mode Bruit ambiant sont également disponibles.
- Si vous vous connectez un chargeur USB (non fourni), le lecteur se charge tout en conservant la connexion Bluetooth.

- Si le même smartphone apparaît plusieurs fois, vérifiez l'adresse BD du smartphone sous [Infos du périphérique]. Pour plus d'informations sur l'adresse BD, consultez le manuel du smartphone.
- Si le smartphone prend en charge la fonction NFC, le lecteur et le smartphone peuvent être appariés et sont connectés par contact entre eux.
- Le lecteur reste connecté au smartphone jusqu'à ce que vous désactiviez la fonction Récepteur Bluetooth. Pour économiser la batterie, désactivez la fonction Récepteur Bluetooth ou mettez fin à la connexion Bluetooth avec le smartphone.
- Si le volume est faible et que vous entendez du bruit lors de l'utilisation de la fonction Récepteur Bluetooth, essayez la procédure suivante. Augmentez d'abord le volume au maximum sur le smartphone. Ensuite, réglez le volume sur le lecteur.

Note

- L'autonomie de la batterie devient beaucoup plus courte quand la fonction Récepteur Bluetooth est active.
- Vous ne pouvez pas utiliser la fonction Récepteur Bluetooth lorsque l'une des fonctions suivantes est active. Désactivez la fonction et passez à la fonction Récepteur Bluetooth.
 - Fonction radio FM (Le NW-A55L n'a pas de fonction radio FM.)
 - Fonction étude de la langue
 - Fonction USB-DAC
- Si le son est interrompu ou saute pendant une connexion Bluetooth, procédez comme suit.
 - Rapprochez le lecteur et le smartphone.
 - Sélectionnez [Connexion préférée] en appuyant sur les éléments de menu suivants.
 – [Paramètres] – [Qualité de lecture du récepteur] ([Bluetooth]) – [Connexion préférée].
 Ensuite, mettez fin à la connexion Bluetooth et effectuez à nouveau la connexion au smartphone pour appliquer le nouveau paramètre.
- Une connexion Bluetooth est interrompue automatiquement dans les cas suivants :
 - La batterie du lecteur est épuisée.
 - Le lecteur est mis hors tension.
- Si vous recevez un appel sur le smartphone alors que la fonction Récepteur Bluetooth est active, la voix de l'appelant sera émise par le smartphone. Il se peut que vous entendiez la sonnerie en fonction des spécifications du smartphone.

Le contenu du Guide d'aide peut être sujet à modification sans préavis en raison de mises à jour des spécifications du produit.
Ce Guide d'aide a été traduit à l'aide d'une traduction automatique.

Rubrique associée

- [Première connexion du lecteur à un smartphone non apparié](#)
- [Connexions par simple contact avec un smartphone \(NFC\)](#)
- [Configuration de la fonction Bluetooth \(mode de réception Bluetooth\)](#)
- [Remarques sur la fonction Bluetooth](#)

Lecteur de musique numérique
NW-A55/A55HN/A55L/A56/A56HN/A57

Connexions par simple contact avec un smartphone (NFC)

Si un smartphone prend en charge la fonction NFC, vous pouvez facilement connecter le lecteur et le smartphone. Vous pouvez appairer les périphériques et établir une connexion Bluetooth en mettant simplement le smartphone en contact avec le lecteur.

NFC est pour la communication sans fil à courte portée.

- 1 **Activez la fonction NFC du smartphone.**
- 2 **Appuyez sur  sur l'écran de la bibliothèque du lecteur.**

- 3 **Confirmez le message et appuyez sur [OK].**

Le lecteur bascule sur la fonction Récepteur Bluetooth.

- 4 **Faites correspondre la marque du lecteur (**1**) et celle du smartphone (**2**).**

Maintenez les périphériques ensemble jusqu'à ce que les instructions s'affichent sur l'écran du smartphone.

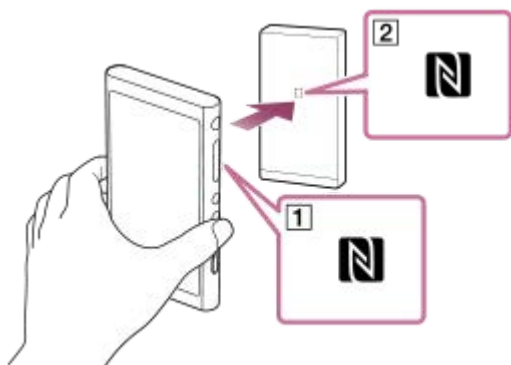

- 5 **Suivez les instructions sur l'écran du smartphone pour établir la connexion.**

- 6 **Une fois la connexion établie, lisez une piste sur le smartphone.**

Pour déconnecter le lecteur et le smartphone avec la fonction NFC

Allumez l'écran du lecteur. Ensuite, faites correspondre à nouveau le lecteur et le smartphone (**1** et **2**) afin de les déconnecter.

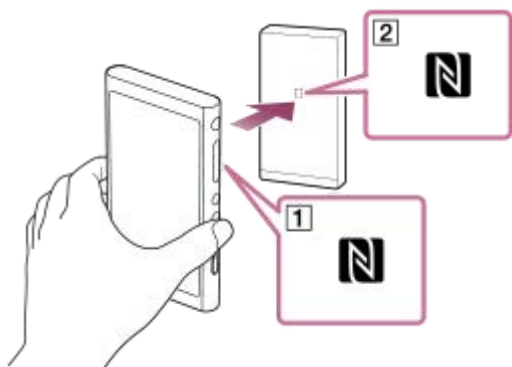



Pour désactiver la fonction NFC

La fonction NFC est activée par défaut. Si vous souhaitez désactiver la fonction NFC, appuyez sur les éléments de menu dans l'ordre suivant pour supprimer la coche.

 – [Paramètres] – [NFC] ([Bluetooth]).

Astuce

- Si la connexion est faible, suivez les directives suivantes.
 - Déplacez le smartphone au-dessus de la marque du lecteur ()
 - Si le lecteur ou le smartphone est dans un étui, extrayez-le.
 - Assurez-vous que la fonction NFC est activée. Vérifiez si la marque N s'affiche dans la zone d'informations. Sinon, quittez la fonction Récepteur Bluetooth, puis appuyez sur les éléments de menu dans l'ordre suivant pour activer la fonction NFC.
 – [Paramètres] – [NFC] (Bluetooth).

Note

- Allumez l'écran du lecteur avant d'établir la connexion. Si l'écran est éteint, vous ne pouvez pas connecter le smartphone en le mettant en contact avec le lecteur (NFC).
- L'autonomie de la batterie devient beaucoup plus courte quand la fonction Récepteur Bluetooth est active.
- Vous ne pouvez pas utiliser la fonction Récepteur Bluetooth lorsque l'une des fonctions suivantes est active. Désactivez la fonction et passez à la fonction Récepteur Bluetooth.
 - Fonction radio FM (Le NW-A55L n'a pas de fonction radio FM.)
 - Fonction étude de la langue
 - Fonction USB-DAC

Le contenu du Guide d'aide peut être sujet à modification sans préavis en raison de mises à jour des spécifications du produit.
Ce Guide d'aide a été traduit à l'aide d'une traduction automatique.

Rubrique associée

- [Allumer/éteindre le lecteur](#)
- [Première connexion du lecteur à un smartphone non apparié](#)
- [Connexion du lecteur à un smartphone apparié](#)
- [Configuration de la fonction Bluetooth \(mode de réception Bluetooth\)](#)
- [Remarques sur la fonction Bluetooth](#)

Lecteur de musique numérique
NW-A55/A55HN/A55L/A56/A56HN/A57

Configuration de la fonction Bluetooth (mode de réception Bluetooth)

Sélection de la qualité de lecture pour Bluetooth en flux continu

Vous pouvez sélectionner la qualité de lecture lorsque la fonction Récepteur Bluetooth est active.

1. Sur l'écran Récepteur Bluetooth, appuyez sur les éléments de menu dans l'ordre suivant.
 – [Paramètres] – [Qualité de lecture du récepteur] ([Bluetooth]).
2. Sélectionnez [Qualité audio préférée] ou [Connexion préférée].

Note

- Le paramètre de [Qualité de lecture du récepteur] prendra effet la prochaine fois que le lecteur établira une connexion Bluetooth.
- Le paramètre de [Qualité de lecture du récepteur] peut ne pas fonctionner selon le smartphone.

Vérification des informations Bluetooth

1. Sur l'écran Récepteur Bluetooth, appuyez sur les éléments de menu dans l'ordre suivant.
 – [Paramètres] – [Infos Bluetooth] ([Bluetooth]).
Des informations telles que la version et le profil Bluetooth s'affichent.

Le contenu du Guide d'aide peut être sujet à modification sans préavis en raison de mises à jour des spécifications du produit.
Ce Guide d'aide a été traduit à l'aide d'une traduction automatique.

Rubrique associée

- [Première connexion du lecteur à un smartphone non apparié](#)
- [Connexion du lecteur à un smartphone apparié](#)
- [Connexions par simple contact avec un smartphone \(NFC\)](#)
- [Remarques sur la fonction Bluetooth](#)

Lecteur de musique numérique

NW-A55/A55HN/A55L/A56/A56HN/A57

Remarques sur la fonction Bluetooth

Dans cette rubrique, [Périphériques Bluetooth] fait référence à tous les périphériques compatibles Bluetooth.

Les périphériques compatibles Bluetooth sont des périphériques audio, des smartphones, etc., qui prennent en charge la fonction Bluetooth.

- Selon le périphérique Bluetooth, l'environnement réseau et les conditions ambiantes, un bruit peut être entendu ou le son peut être interrompu. Pour optimiser les communications Bluetooth, respectez les instructions suivantes.
 - Placez le lecteur et le périphérique Bluetooth aussi proches que possible. La norme Bluetooth prend en charge des distances allant jusqu'à 10 mètres .
 - Dirigez l'antenne Bluetooth intégrée dans la direction du périphérique Bluetooth connecté.
 - Ne bloquez pas l'antenne avec un objet métallique tel qu'un sac ou un boîtier.
 - Ne bloquez pas l'antenne avec une partie du corps comme une main.
 - Ne bloquez pas l'antenne en plaçant le lecteur à l'intérieur d'un sac à dos ou un sac à bandoulière.
 - Ne bloquez pas l'antenne en utilisant le lecteur dans un endroit bondé.
 - Évitez les zones où les ondes électromagnétiques sont émises. Par exemple, près de fours à micro-ondes, téléphones mobiles, périphériques de jeu mobile ou les environnements LAN sans fil.
- L'autonomie de la batterie peut devenir environ 70 % plus courte si vous activez certains paramètres de qualité du son (par exemple, [Égaliseur] ou [DSEE HX] sous [Paramètres audio]) pendant que vous utilisez la fonction de récepteur Bluetooth. L'autonomie de la batterie dépend également du volume, des conditions d'utilisation et de la température ambiante.
- En raison d'une caractéristique de la technologie sans fil Bluetooth, le son peut être légèrement décalé.
- Le rayonnement Bluetooth peut affecter le fonctionnement des appareils médicaux électroniques. Mettez hors tension le lecteur et les autres périphériques Bluetooth dans les emplacements suivants.
 - dans les hôpitaux
 - près des sièges réservés dans les trains
 - dans les avions
 - dans des endroits où des gaz inflammables sont présents (stations-service, etc.)
 - près des portes automatiques
 - près des alarmes incendie
- Le lecteur prend en charge les fonctions de sécurité conformes à la norme Bluetooth. Sony n'assume aucune responsabilité que ce soit pour les fuites d'informations qui peuvent se produire en raison de votre connexion Bluetooth.
- Même si un périphérique Bluetooth est conforme à la norme, toutes les connexions et les opérations correctes ne sont pas garanties.
- En fonction du périphérique Bluetooth, il peut prendre un certain temps pour établir une Bluetooth connexion.

Le contenu du Guide d'aide peut être sujet à modification sans préavis en raison de mises à jour des spécifications du produit.
Ce Guide d'aide a été traduit à l'aide d'une traduction automatique.

Rubrique associée

- [Pièces et commandes](#)

Lecteur de musique numérique
NW-A55/A55HN/A55L/A56/A56HN/A57

Profiter de contenu musical sur un ordinateur avec la qualité sonore du lecteur (fonction USB-DAC)

Vous pouvez profiter du contenu musical stocké sur un ordinateur via le lecteur, sans transférer le contenu sur le lecteur. Parce que les paramètres de qualité du son du lecteur s'appliquent également à la sortie audio, le contenu musical présent sur l'ordinateur peut être joué avec la même qualité sonore que le lecteur. Les applications suivantes sont compatibles avec la fonction USB-DAC. Elles sont recommandées pour être utilisées avec le lecteur.

- Windows : Music Center for PC
- Mac : Hi-Res Audio Player for Mac

Note

- Lorsque la fonction USB-DAC est activée, le lecteur ne peut être utilisé que comme périphérique USB-DAC. Pour utiliser le lecteur comme lecteur de musique, désactivez la fonction USB-DAC.
- Contenu musical ne peut pas être transféré pendant que le USB-DAC fonction est activée.

1 Installer l'application compatible USB-DAC sur un ordinateur.

- Windows :
 - Music Center for PC: Pour installer l'application, accéder au site de support du client. (<https://www.sony.net/smc4pc/>), Reportez-vous à la rubrique appropriée sous [Rubrique associée].
 - Sony Audio USB Driver for Windows: Accédez au site Web de support client pour installer Sony Audio USB Driver for Windows. Suivez les instructions à l'écran.
- Mac :
Hi-Res Audio Player for Mac: Accédez au site Web de support client pour installer l'application. Suivez les instructions à l'écran.

2 Sur l'ordinateur, configurez les paramètres de USB-DAC.

Pour plus d'informations sur les paramètres, consultez les informations suivantes.

- Windows : Informations d'aide en ligne pour Music Center for PC
- Mac: Informations d'aide en ligne pour Hi-Res Audio Player sur le site Web de support client.

3 Appuyez sur sur l'écran de la bibliothèque du lecteur.

4 Lorsqu'un message est affiché, appuyez sur [OK].

5 Connectez le lecteur à l'ordinateur via USB.

Vous pouvez régler le volume sur le [USB DAC] écran.

Pour revenir à la fonction de lecture de musique

Appuyez sur  en haut à gauche de l'écran.

Lorsqu'un message est affiché, appuyez sur [OK].

Astuce

- Si vous ne voulez pas que le lecteur soit chargé par l'ordinateur, effacez la coche de [Charger ce lecteur à partir de l'appareil connecté]. Appuyez sur les éléments de menu dans l'ordre suivant.
 – [Paramètres] – [Paramètres USB DAC] ([Paramètres des fonctions]) – [Charger ce lecteur à partir de l'appareil connecté]. Toutefois, si le port USB de l'ordinateur est réglé pour fournir du courant en permanence au périphérique connecté, le lecteur peut être chargé par l'ordinateur.

Note

- Alors que la USB-DAC fonction est active, les fonctions suivantes sont désactivées.
 - La fonction de réduction du bruit
 - Mode Bruit ambiant
- Vous ne pouvez pas écouter le son reproduit sans fil lorsque la USB-DAC fonction est active.
- La fonction USB-DAC est conçue exclusivement pour profiter de musique. Le lecteur traite les signaux audio avant la lecture. Par conséquent, l'audio du lecteur est légèrement en retard par rapport à l'ordinateur. Cela signifie que les images et l'audio risquent de ne pas être synchronisées lorsque vous utilisez la fonction USB-DAC aux fins suivantes :
 - Lire des vidéos
 - Jouer à des jeux

Utilisez la fonction USB-DAC pour écouter de la musique.

Le contenu du Guide d'aide peut être sujet à modification sans préavis en raison de mises à jour des spécifications du produit.
Ce Guide d'aide a été traduit à l'aide d'une traduction automatique.

Rubrique associée

- [Réglage des paramètres de la qualité audio](#)
- [Installation de Music Center for PC \(Windows\)](#)
- [Comment utiliser les différents écrans](#)
- [Écran USB-DAC](#)
- [Site Web d'assistance à la clientèle](#)

Lecteur de musique numérique
NW-A55/A55HN/A55L/A56/A56HN/A57

Réglage des paramètres de la qualité audio

Le lecteur a différents paramètres pour régler la qualité du son.

À partir du menu [Paramètres]

Dans l'écran de lecture, appuyez sur  puis [Paramètres].
Vous pouvez définir les paramètres audio suivants dans le menu sous [Audio] ou [Écouteurs].

AudioClair+™

Cette fonction applique automatiquement les paramètres de qualité audio recommandés à la sortie audio.

Clear Phase™

La fonction optimise les caractéristiques sonores des écouteurs de vous utilisez.

À partir du menu [Paramètres] – [Paramètres audio]

Dans l'écran de lecture, appuyez sur les éléments de menu dans l'ordre suivant.

 – [Paramètres] – [Paramètres audio] ([Audio]).

Vous pouvez également ajuster les paramètres suivants à partir des Écrans de réglage de la qualité audio.

Égaliseur

Vous pouvez sélectionner un réglage d'égaliseur pour l'adapter à votre humeur ou à l'activité en cours. Vous pouvez également préréglager vos paramètres d'égaliseur en tant que paramètres personnalisés. Appuyez sur [Sélectionner préréglage] pour sélectionner [Personnalisé 1] ou [Personnalisé 2]. Ensuite, appuyez sur [Régler] pour ajuster le réglage de l'égaliseur.

DSEE HX

Cette fonction améliore la qualité sonore des fichiers audio. La qualité du son devient presque égale à celle de l'Audio haute résolution. La fonction reproduit les sons aigus souvent perdus.

Linéarisateur de phase CC

Cette fonction permet de régler le décalage de phase des basses fréquences pour reproduire les caractéristiques acoustiques des amplificateurs analogiques.

VPT (Surround)

Cette fonction applique un effet surround et enrichit la qualité de reproduction du son de la lecture audio. VPT, qui signifie Virtualphones Technology (technologie Virtualphone), est une technologie de traitement du son développée par Sony.

Normaliseur dynamique

Vous pouvez modérer le changement de volume entre les pistes pour réduire les différences de niveau de volume.

Processeur vinyle

Cette fonction produit un son riche proche de la lecture d'un disque vinyle sur une platine.

Note

- Lorsqu'une connexion Bluetooth est active, les paramètres de qualité du son ne sont pas valides (mode transmission Bluetooth uniquement).

- [Clear Phase™] ne peut pas être réglée dans les cas suivants.
 - Lorsque [AudioClair+] est réglé sur [Activé].
 - Lorsque vous avez sélectionné [Autres écouteurs] pour le paramètre [Écouteurs].
- Vous ne pouvez pas ajuster [Paramètres audio] dans les cas suivants.
 - Lorsque [AudioClair+] est réglé sur [Activé].
- Les paramètres de qualité audio ne s'appliquent pas à la radio FM. (Le NW-A55L n'a pas de fonction radio FM.)

Le contenu du Guide d'aide peut être sujet à modification sans préavis en raison de mises à jour des spécifications du produit.
Ce Guide d'aide a été traduit à l'aide d'une traduction automatique.

Rubrique associée

- [Comment utiliser les différents écrans](#)
- [Écrans de réglage de la qualité audio](#)

5-006-317-11(1) Copyright 2019 Sony Corporation

Lecteur de musique numérique
NW-A55/A55HN/A55L/A56/A56HN/A57

Utilisation de la fonction de Réduction du bruit

La fonction de réduction du bruit réduit le bruit ambiant. Vous pouvez écouter de la musique à un volume bas. Vous avez besoin d'un casque avec la fonction de réduction du bruit. Les casques suivants sont compatibles avec le lecteur.

- IER-NW500N
- IER-NW500NE
- MDR-NW750N
- MDR-NW750NE

Cette rubrique comprend des instructions pour les opérations suivantes.

- Sélection du casque.
- Activer la fonction de réduction du bruit.
- Sélection d'un environnement de réduction du bruit.
- Réglage du niveau de réduction du bruit.

1 Sélectionnez un casque à réduction du bruit.

Dans l'écran de lecture, appuyez sur  puis [Paramètres]. Ensuite, sélectionnez un casque à réduction du bruit dans le menu déroulant sous [Écouteurs].

2 Activez la fonction de réduction du bruit.

Une fois que vous avez sélectionné un casque à réduction du bruit, appuyez sur [Réduction Bruit]. Le menu des réglages pour [Réduction Bruit] s'affiche. Appuyez sur le bouton de réduction du bruit pour activer la fonction.

 s'affiche dans la zone d'informations.

3 Configurez les réglages pour la fonction de réduction du bruit, le cas échéant.

- [Sélect. Environnement]:
Vous pouvez sélectionner un type de réduction du bruit correspondant à l'environnement actuel. [AINC entièrement auto] définit automatiquement le mode de réduction du bruit le plus efficace.
- [Régler Réduction Bruit]:
Vous pouvez régler l'effet de réduction du bruit. Réglez l'effet à l'aide du curseur.

Pour désactiver la fonction de réduction du bruit

1. Appuyez sur les éléments de menu dans l'ordre suivant.
 – [Paramètres] – [Réduction Bruit] ([Écouteurs]).
2. Appuyez sur le bouton de réduction du bruit pour désactiver la fonction.

Astuce

- Un raccourci est disponible pour la fonction de réduction du bruit. Vous pouvez appuyer sur  sur l'écran [Paramètres] pour activer ou désactiver la fonction de réduction du bruit.
- Lorsque vous avez sélectionné un casque à réduction du bruit, vous pouvez activer [Clear Phase™].
- Sélectionnez [Autres écouteurs] pour utiliser des écouteurs qui ne prennent pas en charge la fonction de réduction du bruit.

- Le son peut être saccadé lorsque vous écoutez le lecteur dans les transports publics. Ceci est causé par le système de réduction du bruit et n'est pas une anomalie. Si vous réglez l'effet de réduction du bruit (Régler Réduction Bruit), il se peut que le son soit moins saccadé.

Note

- Utilisez des écouteurs compatibles avec la fonction de réduction du bruit. Sinon, la fonction de réduction du bruit ne fonctionnera pas.
- Sélectionnez la taille des oreillettes adaptée pour bénéficier du plein effet de la fonction de réduction du bruit.
- Des bruits de frottement peuvent se faire entendre lors du port des écouteurs. Il ne s'agit pas d'un dysfonctionnement.
- La fonction de réduction du bruit réduit principalement les bruits dans les bandes de fréquences basses. Cette fonction ne réduit pas tout le bruit.
- Ne couvrez pas la partie micro du casque.
- Lorsque la fonction de réduction du bruit fonctionne correctement, il se peut que vous entendiez un léger sifflement. Il ne s'agit pas d'un dysfonctionnement.
- Éloignez le lecteur de tous les téléphones portables ou smartphones. Ces appareils peuvent provoquer des parasites.
- Désactivez la fonction de réduction du bruit dans les endroits tranquilles où il est possible que la réduction du bruit ne soit pas effective.
- Avant de les connecter au lecteur, retirez les écouteurs de vos oreilles. Avant de les déconnecter du lecteur, retirez les écouteurs de vos oreilles. Un bruit important peut être émis lorsque les écouteurs sont connectés ou débranchés.
- Il est possible que vous entendiez des parasites lorsque vous activez ou désactivez la fonction de réduction du bruit. Il ne s'agit pas d'un dysfonctionnement.
- La fonction de réduction du bruit est désactivée lorsque les fonctions suivantes sont actives.
 - La USB-DAC fonction
 - Mode Bruit ambiant

Le contenu du Guide d'aide peut être sujet à modification sans préavis en raison de mises à jour des spécifications du produit.
Ce Guide d'aide a été traduit à l'aide d'une traduction automatique.

Rubrique associée

- [Utilisation de la fonction \[Clear Phase™ \]](#)

Lecteur de musique numérique
NW-A55/A55HN/A55L/A56/A56HN/A57

Qu'est-ce que le mode Bruit ambiant ?

Le mode Bruit ambiant utilise les microphones intégrés aux écouteurs prenant en charge le mode Bruit ambiant pour vous permettre d'entendre les bruits ambiants même lorsque vous portez les écouteurs. Pour écouter la musique en toute sécurité, soyez attentif aux bruits environnants.

Note

- Le mode Bruit ambiant vous permet d'entendre le bruit ambiant même lorsque vous portez les écouteurs. Toutefois, notez que ce mode ne vous permet pas d'entendre tous les bruits environnants. Vous risquez de ne pas bien entendre les bruits ambiants selon l'environnement où vous vous trouvez, le type de musique lue sur le lecteur ou le niveau de volume. Soyez très prudent lorsque vous utilisez les écouteurs dans des lieux où une impossibilité d'entendre les bruits ambiants pourrait être dangereuse (par exemple sur des routes où circulent des voitures ou des vélos).
- Le mode Bruit ambiant peut mal fonctionner si vous utilisez les écouteurs avec des oreillettes non adaptées à vos oreilles. Utilisez des oreillettes d'une taille adaptée à vos oreilles, permettant un port confortable.

Le contenu du Guide d'aide peut être sujet à modification sans préavis en raison de mises à jour des spécifications du produit.
Ce Guide d'aide a été traduit à l'aide d'une traduction automatique.

Rubrique associée

- [À l'aide du Mode Bruit ambiant](#)

Lecteur de musique numérique
NW-A55/A55HN/A55L/A56/A56HN/A57

À l'aide du Mode Bruit ambiant

Vous pouvez écouter de la musique tout en surveillant le bruit ambiant.

Utilisez le IER-NW500N/NW500NE lorsque vous utilisez le Mode Bruit ambiant. N'utilisez pas d'écouteurs qui ne sont pas compatibles avec le Mode Bruit ambiant.

1 Sélectionnez des écouteurs compatibles avec le Mode Bruit ambiant.

Dans l'écran de lecture, appuyez sur  puis [Paramètres]. Ensuite, sélectionnez [IER-NW500N/NE] dans le menu déroulant sous [Écouteurs].

2 Activez le Mode Bruit ambiant.

Une fois que vous avez sélectionné les écouteurs, appuyez sur [Mode Bruit ambiant]. Le menu de réglage pour le mode bruit ambiant s'affiche. Appuyez sur le bouton de mode bruit ambiant pour activer la fonction.

AMB s'affiche dans la zone d'informations.

3 Réglez les réglages pour le mode bruit ambiant, le cas échéant.

- [Niveau Bruit ambiant]:
Vous pouvez régler le niveau de surveillance du bruit ambiant.

Pour désactiver le Mode Bruit ambiant

1. Appuyez sur les éléments de menu dans l'ordre suivant.

 – [Paramètres] – [Mode Bruit ambiant] ([Écouteurs]).

2. Appuyez sur le bouton de Mode Bruit ambiant pour désactiver la fonction.

Astuce

- Un raccourci est disponible pour le Mode Bruit ambiant. Vous pouvez appuyer sur  sur l'écran [Paramètres] pour activer ou désactiver le mode bruit ambiant.
- Sélectionnez [MDR-NW750N/NE] ou [Autres écouteurs] pour utiliser des écouteurs qui ne prennent pas en charge le mode bruit ambiant.

Note

- Notez qu'il se peut que des mugissements puissent être émis dans les situations suivantes. Ne couvrez pas les parties micro sur les écouteurs. (1)
- Vous utilisez des écouteurs non compatibles.
- Vous couvrez la partie micro lorsque vous utilisez le mode bruit ambiant.
- Vous tenez les écouteurs entre vos mains, lorsque vous utilisez le mode bruit ambiant.

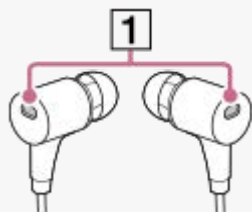

- Selon l'environnement ambiant ou le volume ambiant, le mode Bruit ambiant peut être temporairement désactivé. Il ne s'agit pas d'un dysfonctionnement. Réglez le réglage du niveau du mode bruit ambiant ([Niveau Bruit ambiant]). Cela peut améliorer le problème.
- Lorsque vous débranchez les écouteurs du lecteur, désactivez le mode bruit ambiant au préalable.
- Si vous ne pouvez pas bien entendre le bruit ambiant, essayez de changer [Niveau Bruit ambiant]. Ce réglage peut améliorer le niveau du bruit ambiant.
- Selon les conditions ambiantes, il se peut qu'un bruit de frottement soit perceptible. (Le bruit de frottement est le fait d'un bruit émis lorsque le câble du casque se frotte contre les vêtements ou que les cheveux frottent contre le casque, etc.) Dans un tel cas, réglez [Niveau Bruit ambiant]. Le bruit de frottement peut être réduit.
- Le mode bruit ambiant est désactivé pendant que les fonctions suivantes sont actives.
 - La USB-DAC fonction
 - La fonction de radio FM (Le NW-A55L n'a pas de fonction radio FM.)
 - La fonction de réduction du bruit

Le contenu du Guide d'aide peut être sujet à modification sans préavis en raison de mises à jour des spécifications du produit.
Ce Guide d'aide a été traduit à l'aide d'une traduction automatique.

Rubrique associée

- [Qu'est-ce que le mode Bruit ambiant ?](#)

5-006-317-11(1) Copyright 2019 Sony Corporation

Lecteur de musique numérique
NW-A55/A55HN/A55L/A56/A56HN/A57

Utilisation de la fonction [Clear Phase™]

Vous pouvez profiter de tous les effets de la fonction Réduction du bruit ou [Clear Phase™] en sélectionnant des écouteurs compatibles.

- 1 Dans l'écran de la bibliothèque, appuyez sur  puis [Paramètres].
- 2 Sélectionnez [IER-NW500N/NE] ou [MDR-NW750N/NE] dans le menu déroulant sous [Écouteurs].
- 3 Appuyez sur [Clear Phase™] pour ajouter une coche.

Astuce

- [Clear Phase™] ne peut pas être défini lorsque [AudioClair+] est défini sur [Activé].
- [Clear Phase™] ne peut être définie que lorsque vous avez sélectionné [IER-NW500N/NE] ou [MDR-NW750N/NE].
- Sélectionnez [Autres écouteurs] pour utiliser des écouteurs qui ne prennent pas en charge la fonction de réduction du bruit. Lorsque [Autres écouteurs] est sélectionné, vous ne pouvez pas activer la fonction de Réduction du bruit ou la fonction [Clear Phase™].

Le contenu du Guide d'aide peut être sujet à modification sans préavis en raison de mises à jour des spécifications du produit.
Ce Guide d'aide a été traduit à l'aide d'une traduction automatique.

Rubrique associée



- [Utilisation de la fonction de Réduction du bruit](#)
- [Réglage des paramètres de la qualité audio](#)

Lecteur de musique numérique
NW-A55/A55HN/A55L/A56/A56HN/A57

Préparation du contenu de l'étude de la langue

Vous devez transférer les pistes vers le dossier [LEARNING] sur le lecteur avant de pouvoir utiliser la fonction d'étude de la langue.

Vous pouvez utiliser les méthodes ci-dessous pour transférer le contenu de l'étude de la langue.

- Sur le lecteur:
 - Vous pouvez déplacer des pistes, des albums ou artistes de la bibliothèque de musique à la bibliothèque d'étude de langue.
 - Dans l'écran de lecture, appuyez sur les éléments de menu dans l'ordre suivant. Vous pouvez déplacer la piste en cours.
 – [Déplacer Chansons vers Étude de langue].
 - Sur une liste des pistes, liste des albums ou liste artiste, cliquez sur les éléments de menu dans l'ordre suivant. Vous pouvez déplacer la piste sélectionnée, un album ou un artiste.
 – [Déplacer Chansons vers Étude de langue].
- Dans Music Center for PC:
Spécifiez le genre pour le contenu de l'étude de la langue, puis transférez le contenu vers le lecteur.
- Dans Windows Explorer ou Mac Finder:
Faites glisser le contenu de l'étude de la langue vers le dossier [LEARNING] sur le lecteur.

Le contenu du Guide d'aide peut être sujet à modification sans préavis en raison de mises à jour des spécifications du produit.
Ce Guide d'aide a été traduit à l'aide d'une traduction automatique.

Rubrique associée

- [Transfert du contenu d'étude la langue depuis un ordinateur Windows à l'aide de Music Center for PC](#)
- [Transfert du contenu d'étude de langue à l'aide de Windows Explorer](#)
- [Transfert du contenu d'étude de langue à l'aide de Mac Finder](#)
- [Utilisation de la fonction d'étude de la langue](#)

Lecteur de musique numérique
NW-A55/A55HN/A55L/A56/A56HN/A57

Utilisation de la fonction d'étude de la langue

La fonction d'étude de la langue offre les fonctions utiles suivantes pour apprendre une langue.

- DPC (Digital Pitch Control)
- Lecture répétée A-B
- Relecture rapide

1 Dans l'écran de la bibliothèque, appuyez sur .

Le lecteur bascule sur la fonction d'étude de la langue. L'écran de la bibliothèque pour la fonction d'étude de la langue apparaît ensuite.

2 Sélectionnez une catégorie et des sous-catégories jusqu'à ce qu'une liste de pistes s'affiche, puis sélectionnez une piste.

La lecture commence.

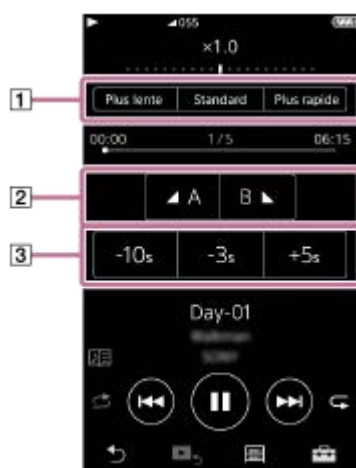

Fonctions utiles pour la lecture



1 DPC (Digital Pitch Control)

Vous pouvez modifier la vitesse de lecture.

2 Lecture répétée A-B

- Appuyez sur [A] pour régler le point de départ. Ensuite, appuyez sur [B] pour régler le point final. Le lecteur lit en boucle la section de [A] à [B].
 - Appuyez sur  pour revenir au point [A].
 - Appuyez sur  pour passer à la piste suivante. La fonction de lecture répétée A-B est désactivée.
- Si vous voulez écouter toute la piste, touchez . La fonction de lecture répétée A-B est désactivée.



3 Relecture rapide

Vous pouvez sauter 10 secondes en arrière, 3 secondes en arrière ou 5 secondes en avant sur la piste.

Pour revenir à la fonction de lecture de musique

Appuyez sur  en haut à gauche de l'écran de la bibliothèque.

Astuce

- Vous pouvez déplacer des pistes, albums ou artistes de la bibliothèque d'étude de la langue vers la bibliothèque de musique.
 - Dans l'écran de lecture, appuyez sur les éléments de menu dans l'ordre suivant. Vous pouvez déplacer la piste en cours.
 – [Déplacer Chansons vers Musique].
 - Sur une liste des pistes, liste des albums ou liste artiste, cliquez sur les éléments de menu dans l'ordre suivant. Vous pouvez déplacer la piste sélectionnée, un album ou un artiste.
 – [Déplacer Chansons vers Musique].

Note

- Le point de départ (A) et le point de fin (B) de la fonction de lecture répétée A-B doivent avoir au moins une seconde d'écart.
- Les fichiers audio haute résolution sont convertis au format PCM.

Le contenu du Guide d'aide peut être sujet à modification sans préavis en raison de mises à jour des spécifications du produit.
Ce Guide d'aide a été traduit à l'aide d'une traduction automatique.

Rubrique associée

- [Comment utiliser les différents écrans](#)
- [Écran de la bibliothèque](#)
- [Écran de l'étude de la langue](#)
- [Préparation du contenu de l'étude de la langue](#)
- [Transfert du contenu d'étude la langue depuis un ordinateur Windows à l'aide de Music Center for PC](#)
- [Transfert du contenu d'étude de langue à l'aide de Windows Explorer](#)
- [Transfert du contenu d'étude de langue à l'aide de Mac Finder](#)

Lecteur de musique numérique
NW-A55/A55HN/A55L/A56/A56HN/A57

Écoute de la radio FM (Sauf pour le NW-A55L)

Connectez un casque pour écouter la radio FM. Le cordon du casque sert d'antenne.

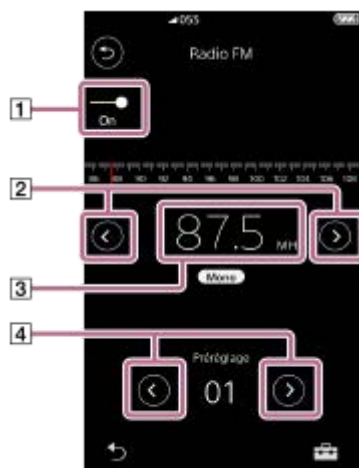

1 Connectez un casque au lecteur.

2 Dans l'écran de la bibliothèque, appuyez sur .

Le lecteur passe en mode radio FM.

Le commutateur radio FM (1) s'allume automatiquement.

3 Appuyez plusieurs fois sur / (2) pour sélectionner une fréquence (3).

Si vous avez préreglé une station, appuyez plusieurs fois sur / (4) afin de sélectionner la station préreglée.

Pour balayer la station captable précédente ou suivante

Maintenez enfoncé / (2). Le lecteur commence la recherche et s'arrête en cas de réception d'une station.

Pour changer la sensibilité de balayage

Appuyez sur puis [Réglages de Radio FM]. Ensuite, touchez le réglage désiré pour [Sensibilité de Balayage].

Pour changer le réglage mono/auto

Appuyez sur puis [Réglages de Radio FM]. Ensuite, touchez le réglage désiré pour [Mono/Auto].

Note

- Les paramètres de qualité audio ne s'appliquent pas à la radio FM.
- Vous ne pouvez pas écouter la radio FM lorsqu'il existe une connexion Bluetooth active.
- Si vous débranchez le casque alors que vous écoutez la radio FM, le commutateur radio FM s'éteint automatiquement. Même si vous rebranchez les écouteurs, le commutateur ne s'allume pas automatiquement. Pour écouter à nouveau la radio FM, reconnectez les écouteurs et appuyez à nouveau sur le commutateur radio FM.
- Il est possible que la réception radio ne soit pas stable si vous utilisez d'autres écouteurs que ceux qui suivent.
 - IER-NW500N/NW500NE
 - MDR-NW750N/NW750NE

- Alors que la fonction radio FM est active, le mode Bruit ambiant est désactivé.

Le contenu du Guide d'aide peut être sujet à modification sans préavis en raison de mises à jour des spécifications du produit.
Ce Guide d'aide a été traduit à l'aide d'une traduction automatique.

Rubrique associée

- [Comment utiliser les différents écrans](#)
- [Écran de la bibliothèque](#)
- [Écran de la radio FM \(Sauf pour le NW-A55L\)](#)
- [Préréglage des stations de radio FM \(Sauf pour le NW-A55L\)](#)

5-006-317-11(1) Copyright 2019 Sony Corporation

Lecteur de musique numérique
NW-A55/A55HN/A55L/A56/A56HN/A57

Préréglage des stations de radio FM (Sauf pour le NW-A55L)

Vous pouvez préréglager des stations de radio FM automatiquement ou manuellement.

Préréglage automatique des stations de radio FM

1. En mode radio FM, appuyez sur les éléments du menu dans l'ordre suivant.

 – [Préréglage automatique] – [OK].

Les stations captables seront préréglées par ordre de fréquence.

Préréglage manuel des stations de radio FM

1. En mode radio FM, sélectionnez une station.
2. Appuyez sur  puis [Enregistrer comme Préréglage].

Astuce

- Pour supprimer une station préréglée, appuyez sur  puis sur [Suppression Préréglage] pendant que vous êtes à l'écoute de la station.
- Vous pouvez préréglager jusqu'à 30 stations.

Note

- Appuyer sur [Préréglage automatique] efface tous les préréglages antérieurs.

Le contenu du Guide d'aide peut être sujet à modification sans préavis en raison de mises à jour des spécifications du produit.
Ce Guide d'aide a été traduit à l'aide d'une traduction automatique.

Rubrique associée

- [Écran de la radio FM \(Sauf pour le NW-A55L\)](#)
- [Écoute de la radio FM \(Sauf pour le NW-A55L\)](#)

Lecteur de musique numérique
NW-A55/A55HN/A55L/A56/A56HN/A57

Utilisez le mode de Stockage de masse USB

Lorsque vous vous connectez le lecteur à un ordinateur Windows, les modes suivants sont disponibles.

Mode de Stockage de masse USB

- L'ordinateur utilise le lecteur comme un périphérique de stockage USB.
- Les données peuvent être transférées entre l'ordinateur et le lecteur.
- Vous pouvez accéder au dossier [WALKMAN] et au dossier de stockage de la carte microSD directement pour gérer les fichiers.
- Le lecteur se charge par le biais de l'ordinateur.
- Vous ne pouvez pas faire fonctionner le lecteur.

Mode USB

- Le lecteur se charge par le biais de l'ordinateur.
- Vous pouvez utiliser le lecteur lorsqu'il est connecté à l'ordinateur.
- Les données ne peuvent pas être transférées.

Cette rubrique comprend des instructions pour les opérations suivantes.

- Passage du mode de Stockage de masse USB au mode USB
- Passage du mode USB au mode de Stockage de masse USB

Passage du mode de Stockage de masse USB au mode USB



Lorsque vous connectez le lecteur à un ordinateur, le lecteur passe en mode de stockage de masse USB.

1. Appuyez sur [Désactiver le stockage de masse USB] (1).
L'écran du mode USB s'affiche.



2. Appuyez sur .
L'écran retourne à l'écran précédent.

Passage du mode USB au mode de Stockage de masse USB

Selon la fonction sélectionnée,  ou [Paramètres de connexion USB] peut ne pas apparaître sur l'écran du lecteur. Dans ce cas, appuyez sur  pour revenir à l'écran de la bibliothèque pour la fonction de lecture de musique.

1. Appuyez sur les éléments de menu dans l'ordre suivant.

 – [Paramètres] – [Paramètres du lecteur] ([Paramètres de base]) – [Paramètres de connexion USB] – [Activer le stockage de masse USB] – [OK].

Note

- Avant de désactiver le mode de Stockage de masse USB, nous vous recommandons d'utiliser [Retirer le périphérique en toute sécurité] sur l'ordinateur.
- Ne déconnectez pas le lecteur lorsque vous transférez du contenu entre le lecteur et l'ordinateur. Cela endommagerait les données.
Sur l'écran d'ordinateur, vérifiez que les données ont fini de se transférer correctement.

Le contenu du Guide d'aide peut être sujet à modification sans préavis en raison de mises à jour des spécifications du produit.
Ce Guide d'aide a été traduit à l'aide d'une traduction automatique.

Rubrique associée

- [Recharge de la batterie](#)

5-006-317-11(1) Copyright 2019 Sony Corporation

Lecteur de musique numérique
NW-A55/A55HN/A55L/A56/A56HN/A57

Redémarrage du lecteur

Redémarrez le lecteur si son fonctionnement devient instable ou s'il se fige.

Redémarrage ne supprime pas les données et informations concernant le couplage.

Toutefois, exécutez la procédure suivante avant de redémarrer le lecteur. Dans le cas contraire, les données présentes sur le lecteur peuvent être endommagées.

- Déconnectez le lecteur de l'ordinateur.
- Arrêtez la lecture.

1 Maintenez enfoncé le bouton (1) pendant 8 secondes jusqu'à ce que le lecteur redémarre.

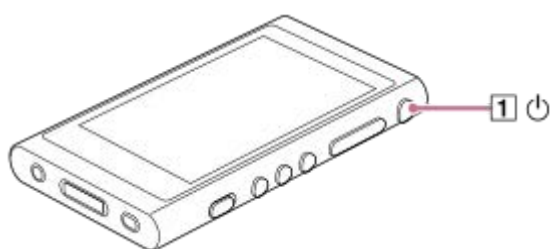

Le contenu du Guide d'aide peut être sujet à modification sans préavis en raison de mises à jour des spécifications du produit.
Ce Guide d'aide a été traduit à l'aide d'une traduction automatique.

Rubrique associée

- [Redémarrage, formatage ou initialisation du lecteur](#)
- [Formatage d'une carte microSD](#)

Lecteur de musique numérique
NW-A55/A55HN/A55L/A56/A56HN/A57

Redémarrage, formatage ou initialisation du lecteur

Cette rubrique comprend des instructions pour les opérations suivantes.

- Réinitialisation du lecteur.
- Formatage de la mémoire du lecteur.
- Reconstruction de la base de données sur le lecteur.
- Initialisation du lecteur.

Confirmez les détails de chaque fonction. Ensuite, sélectionnez l'élément de menu correspondant à vos besoins.

1 Dans l'écran de la bibliothèque, appuyez sur les éléments de menu dans l'ordre suivant.
 – [Paramètres] – [Paramètres du lecteur] ([Paramètres de base]) – [Rétablissement/Formatage].

2 Appuyez sur l'opération que vous voulez exécuter.

Suivez les instructions à l'écran. Veillez à confirmer les messages avec précaution.

[Rétabl. ts Paramètres]	Cette opération réinitialise tous les paramètres de configuration aux paramètres par défaut. Si vous sélectionnez cette opération, le lecteur redémarre automatiquement.
[Formater stockage système]	Cette opération formate la mémoire interne du lecteur. Notez que toutes les données (y compris les données d'échantillonnage) stockées sur le lecteur seront supprimées. Enregistrez une copie de sauvegarde des données importantes.
[Recréer la base de données]	Cette opération reconstruit la base de données sur le lecteur. Vous pouvez reconstruire la base de données manuellement.
[Rétablir la configuration d'usine]	Cette opération initialise les paramètres et la mémoire interne. Vous pouvez restaurer le lecteur à ses paramètres par défaut. Toutes les données transférées seront effacées. Toutefois, le lecteur restaurera son contenu échantillonnage préinstallé et les programmes d'installation en tant que paramètres par défaut. Si vous sélectionnez cette opération, le lecteur redémarrera automatiquement et lancera l'Assistant de configuration initiale.

Astuce

- Même si vous exécutez [Rétabl. ts Paramètres], les paramètres suivants ne changeront pas.
 - Temps écoulé de la piste sélectionnée
 - La liste de signets (1 à 10)
 - Paramètres utilisateur de l'écran de la bibliothèque
 - Informations sur les contenus récemment transférés
 - Stations de radio FM préréglées (Le NW-A55L n'a pas de fonction radio FM.)
 - Paramètres de l'horloge
 - Paramètres de langue
 - Paramètres d'utilisateur pour [Saisie de texte]

Note

- Sony ne garantit pas les performances si vous reformatez la mémoire du lecteur à l'aide d'un ordinateur.
- Si vous exécutez l'un des éléments de menu suivants, les informations de pairage des périphériques Bluetooth seront supprimées sur le lecteur.
 - [Rétablir la configuration d'usine]
 - [Rétabl. ts Paramètres]
- Si vous reconstruisez la base de données, les informations suivantes seront effacées.
 - Temps écoulé de la piste sélectionnée
 - Ordre de lecture

Le contenu du Guide d'aide peut être sujet à modification sans préavis en raison de mises à jour des spécifications du produit.
Ce Guide d'aide a été traduit à l'aide d'une traduction automatique.

Rubrique associée

- [Redémarrage du lecteur](#)
- [Formatage d'une carte microSD](#)

Lecteur de musique numérique
NW-A55/A55HN/A55L/A56/A56HN/A57

Formatage d'une carte microSD

Vous pouvez formater une carte microSD sur le lecteur.

Le formatage d'une carte microSD supprimera toutes les données stockées sur la carte. Enregistrer une copie de sauvegarde à l'avance. Veillez à ne pas effacer des données importantes.

- 1 Dans l'écran de la bibliothèque, appuyez sur les éléments de menu dans l'ordre suivant.
 – [Paramètres] – [Paramètres du lecteur] ([Paramètres de base]) – [Rétablissement/Formatage] – [Formater carte SD].

Suivez les instructions à l'écran. Veillez à confirmer les messages avec précaution.

Note

- Formatez la carte microSD sur le lecteur. Dans le cas contraire, certaines fonctions du lecteur peuvent être limitées.

Le contenu du Guide d'aide peut être sujet à modification sans préavis en raison de mises à jour des spécifications du produit.
Ce Guide d'aide a été traduit à l'aide d'une traduction automatique.

Rubrique associée

- [Redémarrage du lecteur](#)
- [Redémarrage, formatage ou initialisation du lecteur](#)

Lecteur de musique numérique
NW-A55/A55HN/A55L/A56/A56HN/A57

Vérification des informations sur le lecteur

Vous pouvez consulter des informations telles que la version du logiciel système et le nom du modèle.

- 1 Dans l'écran de la bibliothèque, appuyez sur les éléments de menu dans l'ordre suivant.
 – [Paramètres] – [Informations sur l'Unité] ([Autres]).

Le contenu du Guide d'aide peut être sujet à modification sans préavis en raison de mises à jour des spécifications du produit.
Ce Guide d'aide a été traduit à l'aide d'une traduction automatique.

Rubrique associée

- [Mise à jour du logiciel du système](#)

Lecteur de musique numérique
NW-A55/A55HN/A55L/A56/A56HN/A57

Mise à jour du logiciel du système

Vous pouvez mettre à jour le logiciel du système du lecteur.
Vous recevrez des notifications de mise à jour par les méthodes suivantes.

- À partir de Music Center for PC (vous recevrez des notifications de mise à jour automatiquement.)
- À partir du site Web de support client (accédez au site manuellement pour recevoir des avis de mise à jour.)

Accédez au site de support client pour obtenir les dernières informations.
La procédure suivante décrit comment mettre à jour le logiciel du système à partir du site Web de support client.
Pour plus d'informations sur la façon d'installer le programme, consultez le site Web de support client.

- 1 Téléchargez le programme de mise à jour sur un ordinateur à partir du site Web.**
- 2 Connectez le lecteur à un ordinateur.**
- 3 Lancez le programme de mise à jour.**
- 4 Suivez les instructions à l'écran.**

Astuce

- Pour vérifier les informations de version du lecteur, appuyez sur les éléments de menu dans l'ordre suivant.
 – [Paramètres] – [Informations sur l'Unité] ([Autres]).

Le contenu du Guide d'aide peut être sujet à modification sans préavis en raison de mises à jour des spécifications du produit.
Ce Guide d'aide a été traduit à l'aide d'une traduction automatique.

Rubrique associée

- [Site Web d'assistance à la clientèle](#)
- [Redémarrage du lecteur](#)
- [Redémarrage, formatage ou initialisation du lecteur](#)
- [Vérification des informations sur le lecteur](#)

Lecteur de musique numérique
NW-A55/A55HN/A55L/A56/A56HN/A57





Utilisation des boutons de raccourci à partir du panneau de configuration rapide

Les boutons de raccourci pour certaines fonctions sont disponibles dans le panneau de configuration rapide. Vous pouvez activer certaines fonctions directement sans faire défiler dans le menu [Paramètres].

- 1 Appuyez sur  puis [Paramètres].
- 2 Appuyez sur le bouton de raccourci pour la fonction de votre choix.



Fonctions disponibles

Bouton de raccourci	Fonction
	Appuyez sur le bouton pour régler la luminosité de l'écran. Vous pouvez sélectionner une valeur comprise entre 1 et 100.
	Appuyez sur le bouton pour activer la fonction Réduction du bruit ou la désactiver.
	Appuyez sur le bouton pour activer ou désactiver le Mode Bruit ambiant.
	Appuyez sur le bouton pour activer la fonction Bluetooth ou la désactiver. Lorsque la fonction Bluetooth est activée, le lecteur se connecte automatiquement le dernier périphérique connecté.

Note

- La fonction de Réduction du bruit n'est pas efficace si les écouteurs connectés sont différents de ceux désignés.
- La fonction de Réduction du bruit n'est pas disponible si [Autres écouteurs] est sélectionné comme paramètre [Écouteurs].
- Le Mode Bruit ambiant n'est pas efficace si les écouteurs connectés sont différents de ceux désignés.
- Mode Bruit ambiant n'est pas disponible si [MDR-NW750N/NE] ou [Autres écouteurs] est sélectionné comme le paramètre [Écouteurs].
- Associer le lecteur et le périphérique Bluetooth (périphérique audio ou contrôle à distance) à l'avance.

Le contenu du Guide d'aide peut être sujet à modification sans préavis en raison de mises à jour des spécifications du produit.
Ce Guide d'aide a été traduit à l'aide d'une traduction automatique.

Rubrique associée

- [Première connexion du lecteur à un périphérique Bluetooth non apparié](#)
- [Utilisation de la fonction de Réduction du bruit](#)
- [À l'aide du Mode Bruit ambiant](#)

5-006-317-11(1) Copyright 2019 Sony Corporation

Lecteur de musique numérique
NW-A55/A55HN/A55L/A56/A56HN/A57

Menu paramètres

Dans le menu Paramètres, vous pouvez régler plusieurs paramètres.
Pour entrer dans le menu paramètres, appuyez sur  puis [Paramètres].
Vous pouvez sélectionner le menu paramètres sur l'écran suivant.

- Écran de la bibliothèque
- Écran de lecture
- Écran File d'attente pour lecture
- Écran de la liste de signets

Paramètres de base

Paramètres de lecture	Mode de Lecture
	Lecture de la bibliothèque en continu
	Minuterie d'arrêt
	Affichage de la liste d'artistes
	Afficher paroles
Paramètres de sortie	Sortie écouteurs
	Sortie USB pour DSD
	Paramètres de lecture DSD
Paramètres du lecteur	Réglages du Bip
	Désactiver le panneau tactile si le commutateur HOLD est actif
	Minuterie d'Extinction de l'Ecran
	Monter/démonter une carte SD
	Paramètres de connexion USB
	Alimentation auto désactivée
	Entretien batterie
	Paramètres Horloge
	Langue (Language)
	Saisie de texte
	Rétablissement/Formatage

Note

- Les sons de fonctionnement ([Réglages du Bip]) ne sont pas émis lorsque le son est lu via un périphérique Bluetooth.
- Le lecteur n'affiche pas d'horloge. Le réglage de l'horloge est utilisé pour la gestion des données.

Audio

AudioClair+ (Activé/Désactivé)	–
Paramètres audio	Égaliseur
	DSEE HX
	Linéarisateur de phase CC
	VPT (Surround)
	Normaliseur dynamique
	Processeur vinyle

Écouteurs

IER-NW500N/NE	–
MDR-NW750N/NE	
Autres écouteurs	
Réduction Bruit	Activé/Désactivé
	Sélect. Environnement
	Régler Réduction Bruit
Mode Bruit ambiant	Activé/Désactivé
	Niveau Bruit ambiant
Clear Phase™ (Activé/Désactivé)	–

Bluetooth

Connecter à/Ajouter périph. audio	Activé/Désactivé
	Ajouter un périphérique (Pairage)
	Périphériques ajoutés
Paramètres connexion périph. audio	Qualité de lecture sans fil
	Utiliser le mode amélioré
Périph. ajoutés - Récepteur Bluetooth	–
Qualité de lecture du récepteur	Qualité audio préférée
	Connexion préférée
Paramètres de contrôle à distance (*1)	Activé/Désactivé
	Contrôle à distance ajouté
	Ajouter un contrôle à distance
	Supprimer le contrôle à distance
NFC (Activé/Désactivé)	–

Infos Bluetooth	Version Bluetooth/Nom du périphérique/Adresse du périphérique Bluetooth/Profil/Version
-----------------	--

* 1 L'élément de menu est disponible uniquement sur les modèles vendus dans certains pays ou régions.

Paramètres des fonctions

Paramètres d'étude de la langue	Mode de Lecture
Réglages de Radio FM (Sauf pour le NW-A55L)	Sensibilité de Balayage
	Mono/Auto
Paramètres USB DAC	Charger ce lecteur à partir de l'appareil connecté

Autres

Informations sur l'Unité	Nom du modèle, version du logiciel système, nombre total de pistes, etc.
--------------------------	--

Le contenu du Guide d'aide peut être sujet à modification sans préavis en raison de mises à jour des spécifications du produit. Ce Guide d'aide a été traduit à l'aide d'une traduction automatique.

Lecteur de musique numérique
NW-A55/A55HN/A55L/A56/A56HN/A57

Remarques sur la manipulation du lecteur

Consultez les notes ci-dessous et suivez les instructions pour utiliser le lecteur en toute sécurité.

- Consultez un médecin si vous êtes blessé ou brûlé en raison de l'utilisation du produit.
- Contactez le plus proche revendeur Sony ou Sony Service Center si le lecteur ne fonctionne pas correctement.
- Observez les précautions suivantes. Dans le cas contraire, une explosion, un incendie, un choc électrique, des brûlures ou des blessures risquent de survenir.
 - Ne pas exposer le lecteur au feu.
 - Ne pas laisser les objets métalliques pénétrer à l'intérieur du lecteur.
 - Ne pas court-circuiter les bornes du lecteur avec des objets métalliques.
 - Ne démontez pas ou ne modifiez pas le lecteur.
 - N'utilisez pas le lecteur lorsque vous voyez un éclair ou entendez le tonnerre.
 - N'utilisez pas le lecteur s'il provoque une réaction désagréable sur votre peau.
- Observez les précautions suivantes. Autrement, vous pouvez endommager le boîtier ou provoquer un dysfonctionnement du lecteur.
 - Ne placez pas le lecteur en plein soleil.
 - Ne placez pas le lecteur dans un endroit où la température est très élevée.
 - Ne laissez pas le lecteur en plein soleil. Ne laissez pas le lecteur dans une voiture avec toutes les fenêtres fermées, en particulier pendant l'été.



- Ne placez pas le lecteur dans un endroit où il est exposé aux vibrations.
- Ne faites pas tomber le lecteur de haut.
- N'appliquez pas une pression excessive ou un choc sur le lecteur.
- Ne placez pas le lecteur dans un endroit où il y a aimantation. Par exemple, ne placez pas le lecteur près d'un aimant, des haut-parleurs ou un téléviseur.
- N'allumez pas le lecteur juste après que vous l'avez déplacé d'un environnement froid à un environnement chaud.
- N'utilisez pas le lecteur dans un endroit humide, comme dans une salle de bain ou un sauna.
- Ne laissez pas le lecteur sur une surface instable ou dans une position inclinée.
- Ne vous asseyez pas lorsque le lecteur est inséré dans votre poche.



- N'utilisez pas le lecteur dans un endroit où il est exposé à un excès de poussière.
- Lorsque vous rangez le lecteur dans un sac, n'appliquez pas de chocs violents au sac. En particulier, évitez de ranger le lecteur dans un sac avec le cordon du casque ou le cordon des écouteurs enroulés autour du lecteur.



- Ne placez pas d'objets au-dessus du lecteur.

- Le lecteur n'est étanche ni à l'eau ni à la poussière. Observez les précautions suivantes. Autrement, le lecteur peut devenir inutilisable en raison des terminaux court-circuités ou du métal corrodé.
 - Ne faites pas tomber le lecteur dans l'eau.
 - N'utilisez pas le lecteur dans un endroit humide ou par temps humide comme sous la pluie ou la neige.
 - Ne placez pas le lecteur contre votre peau ou vos vêtements lorsque vous transpirez.
 - Ne touchez pas le lecteur avec les mains mouillées.



- Conformez-vous aux annonces concernant l'utilisation des appareils électroniques lorsque vous êtes dans un avion.
- De la chaleur peut s'accumuler dans le lecteur dans les situations suivantes, mais ce n'est pas un dysfonctionnement. Toutefois, soyez prudent car il existe un risque de brûlure basse température.
 - Alors que la batterie est en cours de chargement.
 - Alors que le lecteur joue pendant une période prolongée.
- Évitez d'exercer une pression excessive sur la surface de l'écran d'affichage. Une force excessive peut entraîner les problèmes suivants.
 - Couleurs ou luminosité déformées.
 - Mauvais fonctionnement de l'écran.
 - Blessure à partir d'un écran fissuré.
- L'écran du lecteur est en verre. Le verre peut casser si vous faites tomber le lecteur sur une surface dure ou si vous appliquez une force importante sur l'écran. Soyez prudent lorsque vous tenez le lecteur. Si le verre est fissuré ou ébréché, n'utilisez pas le lecteur ni ne touchez la partie endommagée. Dans le cas contraire, vous pouvez vous blesser.
- Lorsque vous utilisez une sangle, notez ce qui suit.
 - La sangle peut se coincer sur les objets qui vous entourent. Veillez à éviter tout risque d'étranglement.
 - Veillez à ne pas balancer le lecteur tout en tenant la sangle. Vous pourriez heurter une personne avec le lecteur.
- Le contenu que vous enregistrez est uniquement pour usage personnel. Selon la loi sur le droit d'auteur, le contenu ne peut pas être utilisé sans l'autorisation du détenteur du copyright.

Le contenu du Guide d'aide peut être sujet à modification sans préavis en raison de mises à jour des spécifications du produit.
Ce Guide d'aide a été traduit à l'aide d'une traduction automatique.

Lecteur de musique numérique
NW-A55/A55HN/A55L/A56/A56HN/A57

Remarques sur les écouteurs

Sécurité routière

N'utilisez pas les écouteurs dans les situations suivantes.

- Lorsque vous conduisez une voiture, une moto ou un vélo.
- Endroits où il est dangereux de ne pas entendre correctement. Par exemple, sur les quais de gare, dans les zones de circulation de véhicules ou près de chantiers de construction.

Prévention des troubles de l'audition

Respectez les instructions suivantes pour protéger votre système auditif.

- Maintenez le volume à un niveau modéré. N'écoutez pas un contenu audio à des volumes élevés pendant une période prolongée.
- Ne montez pas le volume brusquement.

À propos des écouteurs intra-auriculaires

- Lorsque vous utilisez des écouteurs intra-auriculaires avec un degré élevé d'adhérence, notez ce qui suit. Dans le cas contraire, vous pourriez endommager vos oreilles ou vos tympans.
 - N'insérez pas les oreillettes de force dans vos oreilles.
 - Ne retirez pas les oreillettes de vos oreilles soudainement. Lorsque vous retirez les écouteurs, déplacez les oreillettes vers le haut et le bas doucement.
- Lorsque vous débranchez les écouteurs du lecteur, tenez les écouteurs par la fiche. Tirer sur le cordon lui-même peut endommager les écouteurs.
- Ne dormez pas alors que vous portez des écouteurs. Le cordon peut s'enrouler autour votre cou pendant que vous dormez.

Respect d'autrui

Évitez d'utiliser le lecteur dans les environnements où la fuite de son dérange les autres personnes.

Le contenu du Guide d'aide peut être sujet à modification sans préavis en raison de mises à jour des spécifications du produit.
Ce Guide d'aide a été traduit à l'aide d'une traduction automatique.

Lecteur de musique numérique
NW-A55/A55HN/A55L/A56/A56HN/A57

Remarques sur la batterie intégrée

Ne pas toucher la batterie rechargeable avec vos mains si la batterie fuit. Le liquide peut causer des brûlures ou la cécité. Si le liquide entre en contact avec votre corps ou vos vêtements, nettoyez le liquide immédiatement à l'eau claire.

Le contenu du Guide d'aide peut être sujet à modification sans préavis en raison de mises à jour des spécifications du produit.
Ce Guide d'aide a été traduit à l'aide d'une traduction automatique.

Lecteur de musique numérique
NW-A55/A55HN/A55L/A56/A56HN/A57

Notes sur les données d'exemple

Des échantillons de musique sont préinstallés sur le lecteur pour un essai d'écoute.
Les échantillons de données ne sont pas installés dans certains pays ou certaines régions.

Le contenu du Guide d'aide peut être sujet à modification sans préavis en raison de mises à jour des spécifications du produit.
Ce Guide d'aide a été traduit à l'aide d'une traduction automatique.

Lecteur de musique numérique
NW-A55/A55HN/A55L/A56/A56HN/A57

Informations générales

- Le temps de charge et le temps de lecture dépendent des conditions suivantes.
 - Le nombre de fois que vous avez chargé la batterie
 - Température de fonctionnement
- Lorsque la batterie est suffisamment chargée mais l'autonomie sur batterie est passée à environ la moitié de sa durée normale, la batterie peut être usée.
- Une batterie rechargeable lithium-ion est intégrée au lecteur. Lorsque vous rangez le lecteur pendant de longues périodes, vérifiez ce qui suit pour éviter la détérioration de la batterie intégrée.
 - Rangez le lecteur à des températures de 5 °C à 35 °C .
 - Pour empêcher toute dégradation de la batterie, rechargez la batterie au moins une fois tous les 6 mois.



- Lorsque vous utilisez le lecteur dans un endroit froid, l'affichage à l'écran peut devenir sombre ou peut ne pas répondre rapidement. Toutefois, ce ne sont pas des dysfonctionnements.
- Vous ressentez de légers picotements contre vos oreilles, en particulier dans les conditions d'air sec. Il s'agit du résultat de l'électricité statique accumulée dans le corps. Vous pouvez atténuer cet inconvénient en portant des vêtements en fibres naturelles.
- Sony n'est pas responsable des données de l'utilisateur, même si les problèmes suivants se produisent en raison de défauts dans le lecteur ou un ordinateur.
 - L'enregistrement ou le téléchargement de données est incomplet.
 - Données (telles que la musique) sont endommagées ou supprimées.

Le contenu du Guide d'aide peut être sujet à modification sans préavis en raison de mises à jour des spécifications du produit.
Ce Guide d'aide a été traduit à l'aide d'une traduction automatique.

Lecteur de musique numérique

NW-A55/A55HN/A55L/A56/A56HN/A57

Maintenance

- Nettoyez le lecteur avec un chiffon doux, par exemple un chiffon nettoyant pour lunettes.
- Pour nettoyer un lecteur qui est devenu très sale, utilisez un chiffon légèrement humidifié avec une solution détergente douce. Prenez soin de ne pas introduire d'eau à l'intérieur du lecteur.
- Ne nettoyez à l'aide de solvants tels que l'alcool, le naphte, ou diluant. Ces solvants peuvent détériorer la surface du lecteur.
- Nettoyez la fiche des écouteurs parfois avec un chiffon sec. Un bruit ou son saccadé peut se produire si la prise est sale.

Le contenu du Guide d'aide peut être sujet à modification sans préavis en raison de mises à jour des spécifications du produit.
Ce Guide d'aide a été traduit à l'aide d'une traduction automatique.

Lecteur de musique numérique
NW-A55/A55HN/A55L/A56/A56HN/A57

Site Web d'assistance à la clientèle

Visitez le site Web de support client dans votre pays ou région dans les situations suivantes.

- Si vous avez une question sur le lecteur.
- Si vous rencontrez un problème avec le lecteur.
- Lorsque vous voulez des informations sur les éléments compatibles.

Pour les clients aux États-Unis, au Canada et en Amérique latine :

<https://www.sony.com/am/support>

Pour les clients en Europe :

<https://www.sony.eu/support/>

Pour les clients en Chine :

<https://service.sony.com.cn/>

Pour les clients en Asie-Pacifique, Océanie, le Moyen-Orient et l'Afrique :

<https://www.sony-asia.com/support>

Pour les clients ayant acheté des modèles à l'étranger :

<https://www.sony.co.jp/overseas/support/>

Le contenu du Guide d'aide peut être sujet à modification sans préavis en raison de mises à jour des spécifications du produit.
Ce Guide d'aide a été traduit à l'aide d'une traduction automatique.

Lecteur de musique numérique
NW-A55/A55HN/A55L/A56/A56HN/A57

Spécifications

Affichage

Taille/résolution	3,1 pouces (7,8 cm), WVGA (800 × 480 pixels)
Type de dalle	Écran couleur TFT avec rétro-éclairage LED blanc
Écran tactile	Prise en charge

Interface

USB	USB haute vitesse (compatible USB 2.0)
Écouteurs	Mini-jack stéréo
WM-PORT	WM-PORT(borne de raccordement multiple): 22 broches
Mémoire externe	microSD, microSDHC, microSDXC

Radio FM (Sauf pour le NW-A55L)

Plage de fréquences FM	87,5 MHz à 108,0 MHz
Antenne	Antenne-cordon de casque

Bluetooth

Version	Système de communication : Spécification Bluetooth version 4.2
Bande de fréquence	Bande de 2,4 GHz (2,4000 GHz à 2,4835 GHz)
Méthode de modulation	FHSS
Profils Bluetooth pris en charge	A2DP, AVRCP
Codecs pris en charge (transmission)	SBC, LDAC, aptX, aptX HD
Codecs pris en charge (réception)	SBC, LDAC, AAC

NFC

NFC	Type actif (pour lecteur et graveur), type étiquette
-----	--

Sortie casque (mini-jack stéréo)

Réponse en fréquence	20 Hz à 40 000 Hz
----------------------	-------------------

Systeme de Réduction du bruit

Réduction du bruit numérique (Sélect. Environnement)	AINC entièrement auto Bus/Train Avion Bureau
---	---

Mode Bruit ambiant

Mode Bruit ambiant	Prise en charge
--------------------	-----------------

Général

Source d'alimentation	Batterie intégrée : Batterie au lithium-ion rechargeable intégrée
	Charge et bloc d'alimentation : Alimentation USB (depuis un ordinateur via USB)
Durée de charge	Chargement par USB Environ 4 heures
Température de fonctionnement	5° C à 35° C
Dimensions	l/h/p, parties saillantes exclues Env. 54,8 mm × 97,3 mm × 10,7 mm
	l/h/p Env. 55,7 mm × 97,3 mm × 10,8 mm
Masse	Env. 99 g

Capacité

NW-A55	16 Go
NW-A55HN	16 Go
NW-A55L	16 Go
NW-A56	32 Go
NW-A56HN	32 Go
NW-A57	64 Go

Mémoire réelle disponible pour d'autres contenus

NW-A55	Env. 12,26 Go = 13 164 150 784 octets
NW-A55HN	Env. 12,26 Go = 13 164 150 784 octets
NW-A55L	Env. 12,26 Go = 13 164 150 784 octets
NW-A56	Env. 26,81 Go = 28 794 585 088 octets
NW-A56HN	Env. 26,81 Go = 28 794 585 088 octets
NW-A57	Env. 55,93 Go = 60 055 519 232 octets

Note

- La capacité disponible est variable. Une partie de la mémoire est utilisée par les fonctions de gestion des données.

Le contenu du Guide d'aide peut être sujet à modification sans préavis en raison de mises à jour des spécifications du produit.
Ce Guide d'aide a été traduit à l'aide d'une traduction automatique.

5-006-317-11(1) Copyright 2019 Sony Corporation

Lecteur de musique numérique
 NW-A55/A55HN/A55L/A56/A56HN/A57

Durée de vie de la batterie

Musique (approx.)

	Mode Bruit ambiant activé	Mode Bruit ambiant désactivé
MP3 (128 kbits/s)	30 heures	45 heures
AAC (256 kbits/s)	27 heures	39 heures
FLAC (96 kHz/24 bits)	27 heures	39 heures
FLAC (192 kHz/24 bits)	23 heures	30 heures
DSD (2,8224 MHz/1 bit)	20 heures	25 heures

	Réduction du bruit activé	Réduction du bruit désactivée
MP3 (128 kbits/s)	37 heures	45 heures
AAC (256 kbits/s)	33 heures	39 heures
FLAC (96 kHz/24 bits)	32 heures	39 heures
FLAC (192 kHz/24 bits)	27 heures	30 heures
DSD (2,8224 MHz/1 bit)	22 heures	25 heures

Radio FM (approx.) (Sauf pour le NW-A55L)

Réduction du bruit activé	Réduction du bruit désactivée
27 heures	32 heures

Bluetooth (mode transmetteur) (approx.)

MP3 (128 kbits/s)/SBC - Connexion préférée	20 heures
FLAC (96 kHz/24 bits)/LDAC - Connexion préférée (Auto)	13 heures

Une connexion Bluetooth raccourcit la durée de vie de la batterie jusqu'à 45 % selon les conditions suivantes.

- Format du contenu.
- Paramètres du périphérique connecté.

Bluetooth (mode récepteur) (approx.)

SBC (Connexion préférée)	15 heures
LDAC (Qualité audio préférée)	12 heures

L'autonomie de la batterie peut réduire d'environ 70 % lorsque certains réglages de qualité audio sont actifs.

Note

- Les valeurs indiquées dans cette rubrique correspondent approximativement à l'autonomie de la batterie en lecture de contenu continu aux réglages par défaut.
- Même si le lecteur reste hors tension pendant une période prolongée, il consomme de l'énergie.
- La durée de vie peut varier selon le réglage du volume, les conditions d'utilisation et la température ambiante.
- La batterie s'épuise considérablement lorsque l'écran est activé.

Le contenu du Guide d'aide peut être sujet à modification sans préavis en raison de mises à jour des spécifications du produit.
Ce Guide d'aide a été traduit à l'aide d'une traduction automatique.

5-006-317-11(1) Copyright 2019 Sony Corporation

Lecteur de musique numérique
NW-A55/A55HN/A55L/A56/A56HN/A57

Nombre maximum d'enregistrement de chansons

Musique (approx.)

	NW-A55/A55HN/A55L (16 Go)	NW-A56/A56HN (32 Go)	NW-A57 (64 Go)
MP3 (128 kbits/s)	3 300 chansons	7 300 chansons	15 000 chansons
AAC (256 kbits/s)	1 600 chansons	3 600 chansons	7 600 chansons
FLAC (44,1 kHz/16 bits)	300 chansons	660 chansons	1 300 chansons
FLAC (96 kHz/24 bits)	90 chansons	200 chansons	420 chansons
FLAC (192 kHz/24 bits)	40 chansons	100 chansons	210 chansons
DSD (2,8224 MHz/1 bit)	70 chansons	160 chansons	340 chansons

Note

- Le nombre approximatif est sur la base d'un morceau de musique de 4 minutes.
- Ce produit est confirmé à fonctionner normalement avec un maximum de 20 000 titres stockés dans la mémoire principale et sur la microSDcarte.

Le contenu du Guide d'aide peut être sujet à modification sans préavis en raison de mises à jour des spécifications du produit.
Ce Guide d'aide a été traduit à l'aide d'une traduction automatique.

Lecteur de musique numérique
NW-A55/A55HN/A55L/A56/A56HN/A57

Formats pris en charge

Musique

MP3 (.mp3)

32 kbit/s - 320 kbit/s (prend en charge le débit binaire variable (VBR)) / 32 kHz, 44,1 kHz, 48 kHz

WMA (.wma)

32 kbit/s - 192 kbit/s (prend en charge le débit binaire variable (VBR)) / 44,1 kHz

FLAC (.flac)

16 bits, 24 bits/8 kHz à 384 kHz

WAV (.wav)

16 bits, 24 bits, 32 bits (flottant/entier)/8 kHz à 384 kHz

AAC (.mp4, .m4a, .3gp)

16 kbits/s - 320 kbit/s/8 kHz à 48kHz

HE-AAC (.mp4, .m4a, .3gp)

32 kbits/s - 144 kbit/s/8 kHz à 48kHz

Apple Lossless (.mp4, .m4a)

16 bits, 24 bits/8 kHz à 384 kHz

AIFF (.aif, .aiff, .afc, .aifc)

16 bits, 24 bits, 32 bits / 8 kHz à 384 kHz

DSD (.dsf, .dff)

1 bit/2,8224 MHz, 5,6448 MHz, 11,2896 MHz

* Le son converti en PCM linéaire est reproduit.

APE (.ape)

8 bits, 16 bits, 24 bits/8 kHz à 192 kHz (rapide, normal, élevé)

MQA (.mqa.flac)

Prise en charge

Note

- La fréquence d'échantillonnage peut ne pas correspondre à tous les encodeurs.
- Les fichiers protégés par copyright ne sont pas lisibles.
- Les débits binaires non standard ou débits binaires non garantis sont inclus selon la fréquence d'échantillonnage.
- Les fichiers de 4 Go (2 Go pour APE) ou de taille supérieure ne sont pas lisibles.
- Ce produit reconnaît les sources audio dépassant la qualité CD (quantification de 44,1 kHz/16 bits) et la qualité DAT (quantification de 48 kHz/16 bits) en tant qu'Audio haute résolution.
Le symbole « HR » s'affiche pour les sources Audio haute résolution.

Le contenu du Guide d'aide peut être sujet à modification sans préavis en raison de mises à jour des spécifications du produit.
Ce Guide d'aide a été traduit à l'aide d'une traduction automatique.

5-006-317-11(1) Copyright 2019 Sony Corporation

Lecteur de musique numérique
NW-A55/A55HN/A55L/A56/A56HN/A57

Conditions requises

Système d'exploitation pris en charge

- Windows® 10
- Windows® 8.1
- Windows® 7
- macOS® v10.10 - 10.13

Note

- Vous avez besoin d'une connexion Internet pour télécharger des applications de l'ordinateur.
- Nous ne garantissons pas le fonctionnement pour tous les ordinateurs.

Le contenu du Guide d'aide peut être sujet à modification sans préavis en raison de mises à jour des spécifications du produit.
Ce Guide d'aide a été traduit à l'aide d'une traduction automatique.