

Système Home Cinema
HT-A9



Utilisez ce Guide d'aide pour toute question concernant le fonctionnement du système d'enceintes.

Démarrage

[À propos des manuels du système d'enceintes](#)

[Ce que vous pouvez faire avec le système d'enceintes](#)

Guide des pièces et des commandes

— [Boîtier de commande](#)

— [Enceintes](#)

— [Télécommande](#)

[Utilisation du menu d'accueil](#)

Installation

Installation du système d'enceintes

— [Installation du boîtier de commande et des enceintes](#)

— [Fixation des enceintes au mur](#)

Connexion d'un téléviseur

- └ [Connexion d'un téléviseur compatible ARC/eARC](#)

[Lorsque votre téléviseur dispose d'une prise S-CENTER SPEAKER IN](#)

Connexion d'un dispositif AV

- └ [Connexion d'un dispositif AV compatible avec le format vidéo 2K/4K](#)
- └ [Connexion d'un dispositif AV compatible avec le format vidéo 8K](#)

[Raccordement à la prise secteur](#)

[Exécution des réglages initiaux](#)

[Si les enceintes ne sont pas connectées correctement](#)

Visualisation d'images

[Regarder la télévision](#)

[Lecture du dispositif AV connecté](#)

Écoute de musique/son

Écoute du son d'un téléviseur Sony à l'aide de la fonction BLUETOOTH®

- └ [Ce que vous pouvez faire en connectant un téléviseur à l'aide de la fonction BLUETOOTH](#)
- └ [Écoute du son du téléviseur en connectant sans fil le système d'enceintes et le téléviseur](#)
- └ [Écoute du son du téléviseur jumelé](#)

Écoute de musique/son avec la fonction BLUETOOTH

- └ [Écoute de musique par jumelage du dispositif mobile connecté pour la première fois](#)
- └ [Écoute de musique à partir du dispositif jumelé](#)

Écoute du son du téléviseur ou du dispositif connecté en utilisant un casque

- └ [Écoute du son par jumelage avec le casque](#)
- └ [Écoute du son avec le casque jumelé](#)
- └ [À propos de la connexion du casque](#)

Écoute de la musique par connexion à un réseau

[Ce que vous pouvez faire en connectant le système d'enceintes à un réseau](#)

Connexion à un réseau sans fil

- └ [Configuration d'une connexion réseau sans fil dans le menu d'accueil](#)
- └ [Configuration d'une connexion réseau sans fil à l'aide de Sony | Music Center](#)

[Configuration d'une connexion Wi-Fi à l'aide d'un dispositif iOS](#)

Connexion à un réseau filaire

[Connexion d'un ordinateur ou d'un routeur par l'intermédiaire d'un câble LAN](#)

[Configuration d'une connexion filaire](#)

[Utilisation de 360 Reality Audio](#)

[Utilisation de Spotify](#)

[Écoute de musique du service de streaming à l'aide de Chromecast built-in](#)

[Utilisation du système d'enceintes par commande vocale du dispositif avec Alexa intégré](#)

[Écoute de musique du service de streaming à l'aide d'un dispositif iOS](#)

[Utilisation de Sony | Music Center](#)

[Écoute de musique sur votre ordinateur via un réseau domestique](#)

Réglage du volume et de la qualité du son

[Réglage du volume](#)

[Profiter de l'expérience surround immersive \(IMMERSIVE AE\)](#)

[Réglage de l'effet sonore personnalisé pour différentes sources sonores \(mode son\)](#)

[Rendre les dialogues plus audibles \(VOICE\)](#)

[Profiter d'un son clair associé à un niveau de volume réduit durant la nuit \(NIGHT\)](#)

Réglage de l'écart temporel entre l'image et le son

[Lorsque vous regardez la télévision](#)

[Lorsque vous regardez un autre dispositif](#)

[Profiter d'un son de diffusion multiplex \(AUDIO\)](#)

Réglage du volume des dialogues pendant la lecture de contenus DTS:X

[Lorsque vous regardez la télévision](#)

[Lecture de contenu sur un dispositif AV](#)

Utilisation du système d'enceintes par interverrouillage avec un téléviseur

[Commande du système d'enceintes par interverrouillage avec un téléviseur \(fonction commande pour HDMI\)](#)

[Commande du système d'enceintes par interverrouillage avec un téléviseur compatible avec la fonction « BRAVIA » Sync](#)

Modification des réglages

[Modification de la luminosité de l'afficheur du panneau avant et des indicateurs \(DIMMER\)](#)

[Économie d'énergie en mode de veille](#)

[Exécution de Régl. facile](#)

Exécution des réglages avancés

- [Utilisation du menu \[Réglages avancés\]](#)
- [\[Réglages Enceintes\]](#)
- [\[Réglages Audio\]](#)
- [\[Réglages HDMI\]](#)
- [\[Réglages de Bluetooth\]](#)
- [\[Réglages Système\]](#)
- [\[Réglages Réseau\]](#)
- [\[Réinitialisation\]](#)
- [\[Mise à jour du logiciel\]](#)

[Mise à jour du logiciel](#)

Dépannage

[Dépannage](#)

Alimentation

- [Le système d'enceintes ne se met pas sous tension.](#)
- [Le système d'enceintes ne se met pas sous tension même lorsque le téléviseur est mis sous tension.](#)
- [Le système d'enceintes est mis hors tension lorsque le téléviseur est mis hors tension.](#)
- [Le système d'enceintes ne se met pas hors tension même lorsque le téléviseur est mis hors tension.](#)
- [Impossible de mettre le système d'enceintes hors tension.](#)

Image

- [Aucune image n'apparaît ou l'image n'est pas reproduite correctement.](#)
- [L'image affichée sur l'écran du téléviseur est déformée.](#)
- [Le contenu 3D provenant de la prise HDMI IN n'apparaît pas sur l'écran du téléviseur.](#)
- [Le signal vidéo haute définition \(4K/60p 4:4:4, 4:2:2 et 4K/60p 4:2:0 10 bits, etc.\) de la prise HDMI IN n'apparaît pas sur l'écran du téléviseur.](#)
- [Aucune image ne s'affiche sur la totalité de l'écran du téléviseur.](#)
- [L'image et le son du dispositif connecté au système d'enceintes ne sont pas reproduits par le téléviseur lorsque le système d'enceintes n'est pas sous tension.](#)
- [Impossible d'afficher les contenus HDR en gamme dynamique élevée.](#)

Son

- [Aucun son n'est reproduit par le système d'enceintes.](#)
- [Le système d'enceintes ne peut pas se connecter à un téléviseur avec la fonction BLUETOOTH.](#)
- [Aucun son du téléviseur n'est reproduit par le système d'enceintes.](#)
- [Le son est irrégulier ou du bruit est généré.](#)
- [L'image et le son du dispositif connecté au système d'enceintes ne sont pas reproduits par le téléviseur lorsque le système d'enceintes n'est pas sous tension.](#)
- [Le son est reproduit à la fois par le système d'enceintes et le téléviseur.](#)
- [Le son est interrompu pendant la visualisation d'un programme TV ou de contenu sur un disque Blu-ray, etc.](#)
- [Le son du téléviseur reproduit par ce système d'enceintes est légèrement décalé par rapport à l'image.](#)
- [Le son du dispositif connecté au système d'enceintes est très faible, voire inexistant.](#)
- [L'effet surround ne peut pas être obtenu.](#)
- [Aucun son n'est reproduit par le caisson de graves en option.](#)
- [Le son n'est pas reproduit par certaines enceintes.](#)

Optimisation du champ sonore

- [Échec de l'Optimisation du champ sonore.](#)

Connexion d'un dispositif mobile

- [Le jumelage n'a pas pu être effectué.](#)
- [Impossible de mener à bien la connexion BLUETOOTH.](#)
- [Le son du dispositif mobile BLUETOOTH connecté n'est pas reproduit par le système d'enceintes.](#)

Connexion du casque avec la fonction BLUETOOTH

- [Le jumelage n'a pas pu être effectué.](#)
- [Impossible de mener à bien la connexion BLUETOOTH.](#)
- [Aucun son n'est reproduit par le casque BLUETOOTH connecté.](#)
- [La connexion BLUETOOTH avec le casque est interrompue.](#)

Connexion LAN sans fil

- [Le système d'enceintes ne parvient pas à se connecter au réseau ou la connexion réseau est instable.](#)
- [Le routeur LAN sans fil souhaité ne figure pas dans la liste des réseaux sans fil.](#)

Connexion Internet

- [Vous ne parvenez pas à connecter le système d'enceintes à Internet.](#)

Télécommande

[La télécommande de ce système d'enceintes ne fonctionne pas.](#)

Autres

[La fonction commande pour HDMI ne réagit pas correctement.](#)

[\[PRTCT\] , \[PUSH\] , le nom de l'enceinte \(\[FL\] , \[FR\] , \[RL\] , \[RR\] ou \[SUB\]\) et \[POWER\] clignotent alternativement sur l'afficheur du panneau avant.](#)

[\[HIGH\] , \[TEMP\] et \[ERROR\] apparaissent tour à tour pendant 2 secondes chacun sur l'afficheur du panneau avant , \[STANDBY\] apparaît sur l'afficheur du panneau avant , puis le système d'enceintes est mis hors tension.](#)

[\[BT TX\] apparaît sur l'afficheur du panneau avant.](#)

[Les fonctions sans fil \(LAN sans fil, fonction BLUETOOTH, enceintes ou caisson de graves en option\) sont instables.](#)

[Spotify ne fonctionne pas avec la touche MUSIC SERVICE ou la lecture est impossible.](#)

[Le système d'enceintes redémarre.](#)

[Réinitialisation du système d'enceintes](#)

Informations complémentaires

[Formats audio en entrée pris en charge](#)

[Formats vidéo HDMI pris en charge](#)

[Communication BLUETOOTH](#)

[Droits d'auteur et marques commerciales](#)

Système Home Cinema
HT-A9

À propos des manuels du système d'enceintes

Les informations incluses dans chaque manuel s'organisent comme indiqué ci-dessous.

Guide de démarrage



Présente les procédures initiales relatives à l'installation et à l'établissement des connexions nécessaires pour utiliser le système d'enceintes, ainsi que les opérations à effectuer avant de lire de la musique.

Mode d'emploi



Explique les opérations de base.

- Connexion à un téléviseur ou à d'autres dispositifs
- Lecture de la musique/du son des dispositifs connectés à l'aide d'un câble HDMI ou via la fonction BLUETOOTH
- Réglage du son, etc.

Guide d'aide (manuel web) (ce document)



Décrit toutes les opérations, y compris l'utilisation avancée.

- Lecture de musique/son avec la fonction réseau
- Détails des éléments de menu, etc.

Astuce

- Les instructions figurant dans ces manuels décrivent les opérations utilisant les commandes de la télécommande.
- Les caractères entre crochets [] apparaissent sur l'écran du téléviseur ou sur l'afficheur du panneau avant.
- Certains détails ne figurent pas sur les illustrations.

Système Home Cinema
HT-A9

Ce que vous pouvez faire avec le système d'enceintes

Le système d'enceintes prend en charge des formats audio basés sur des objets tels que Dolby Atmos et DTS:X ainsi que des formats vidéo HDR tels que HDR10, HLG et Dolby Vision.

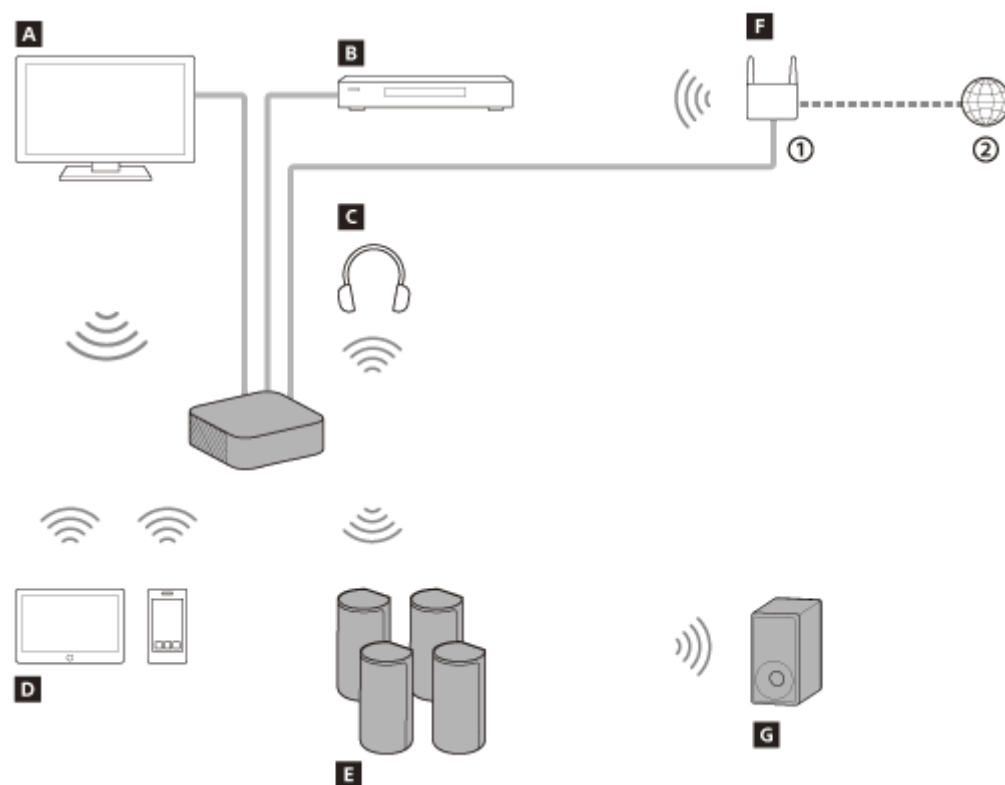

- ① Routeur LAN sans fil
- ② Internet

A Téléviseur

Vous pouvez écouter le son d'un téléviseur avec le système d'enceintes en connectant le système d'enceintes et le téléviseur à l'aide d'un câble HDMI ou de la fonction BLUETOOTH.

[Regarder la télévision](#)

[Ce que vous pouvez faire en connectant un téléviseur à l'aide de la fonction BLUETOOTH](#)

B Lecteur Blu-ray Disc™, décodeur, console de jeu, etc.

Vous pouvez écouter le son d'un dispositif AV avec le système d'enceintes en connectant le système d'enceintes et le dispositif AV à l'aide d'un câble HDMI.

[Lecture du dispositif AV connecté](#)

C Casque

Vous pouvez écouter le son du téléviseur ou du dispositif AV connecté à partir d'un casque en connectant le système d'enceintes et le casque avec la fonction BLUETOOTH.

[Écoute du son par jumelage avec le casque](#)

D Dispositif mobile

Vous pouvez écouter le son d'un dispositif mobile ou d'un dispositif audio portable avec le système d'enceintes en connectant le système d'enceintes et le dispositif mobile avec la fonction BLUETOOTH.

[Écoute de musique par jumelage du dispositif mobile connecté pour la première fois](#)

E Enceintes fournies

Les enceintes fournies sont connectées au boîtier de commande automatiquement lorsqu'elles sont mises sous tension.

F Réseau

Vous pouvez lire du contenu musical ou des fichiers de musique stockés sur votre ordinateur avec le système d'enceintes en connectant le système d'enceintes au même réseau que celui du smartphone, de la tablette ou du dispositif iOS.

[Ce que vous pouvez faire en connectant le système d'enceintes à un réseau](#)

G Caisson de graves en option

Pour ce qui concerne les opérations relatives au caisson de graves en option, reportez-vous à son mode d'emploi. Vérifiez la prise en charge du caisson de graves en option sur le site web Sony.

Boîtier de commande

Avant

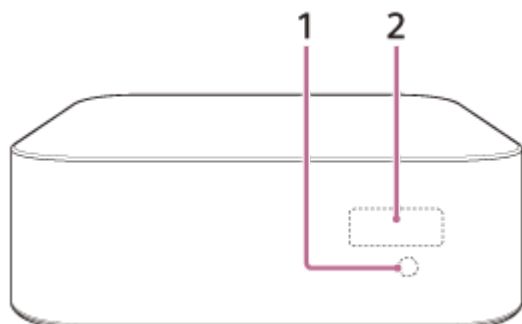

1. Capteur de télécommande

Dirigez la télécommande vers le capteur de télécommande afin d'utiliser le système d'enceintes.

2. Afficheur du panneau avant

Arrière

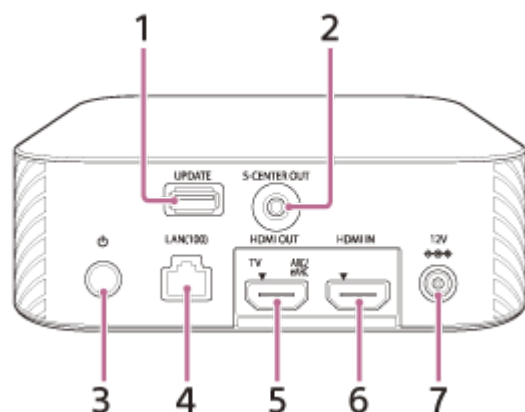

1. Port UPDATE

Branchez la clé USB lorsque vous mettez à jour le système d'enceintes.

2. Prise S-CENTER OUT

3. Touche (alimentation)

Met le système d'enceintes sous tension ou en mode de veille.

4. Port LAN(100)

5. Prise HDMI OUT (TV ARC/eARC)

Permet de connecter un téléviseur possédant une prise d'entrée HDMI à l'aide d'un câble HDMI. Le système d'enceintes est compatible eARC et ARC. ARC est la fonction qui envoie le son du téléviseur vers un dispositif AV tel que le système d'enceintes à partir de la prise HDMI du téléviseur. eARC est une extension d'ARC et permet la transmission de l'objet audio et des contenus LPCM multicanal qui ne peuvent pas être transmis par ARC.

6. Prise HDMI IN

7. Borne DC IN

Rubrique associée

- Lorsque votre téléviseur dispose d'une prise S-CENTER SPEAKER IN
- Connexion d'un dispositif AV compatible avec le format vidéo 2K/4K
- Connexion d'un dispositif AV compatible avec le format vidéo 8K

5-025-234-41(2) Copyright 2021 Sony Corporation

Enceintes

Avant

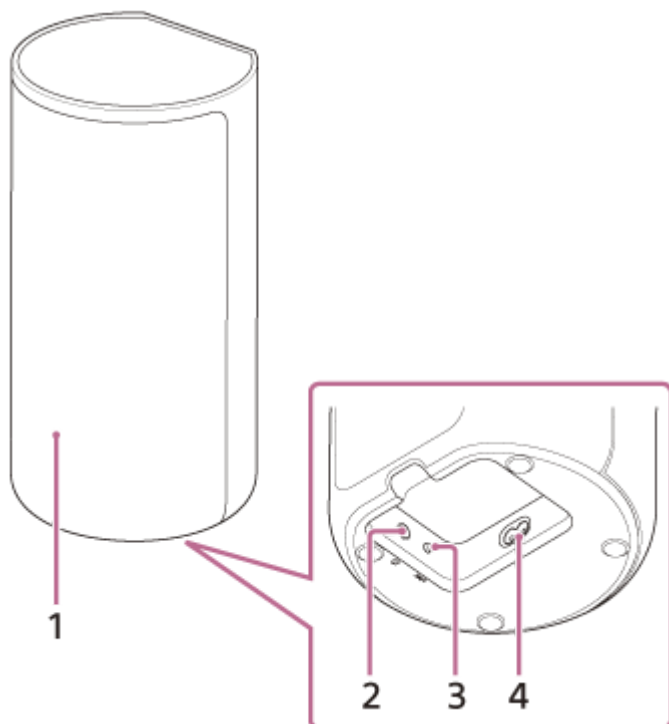

1. Indicateur d'alimentation

Affiche l'état de la connexion entre le boîtier de commande et l'enceinte ainsi que l'état de l'alimentation de l'enceinte.

- Rouge
 - S'allume : l'enceinte est en mode de veille.
- Vert
 - S'allume : l'enceinte est connectée au boîtier de commande.
 - Clignote lentement : l'enceinte tente de se connecter au boîtier de commande.
 - Clignote à deux reprises : le jumelage de l'enceinte est en mode de veille via une connexion manuelle.
- Se désactive
 - L'enceinte est mise hors tension.

2. Touche (alimentation)

Met l'enceinte sous/hors tension.

3. Touche LINK

4. Entrée secteur

Arrière

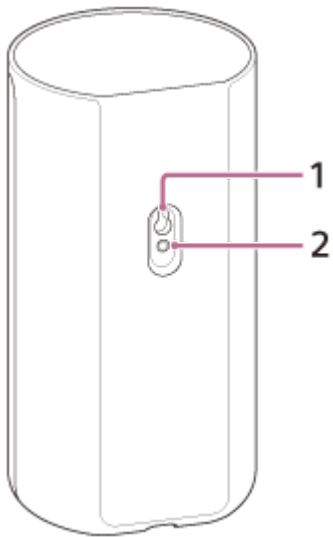

1. Orifice de la fixation murale

2. Orifice de fixation pour le socle standard de l'enceinte

Note

- Lorsque vous utilisez l'orifice de fixation murale (1) ou l'orifice de fixation pour le socle standard de l'enceinte (2), retirez le cache qui les masque avec une épingle de sûreté, etc.

Télécommande

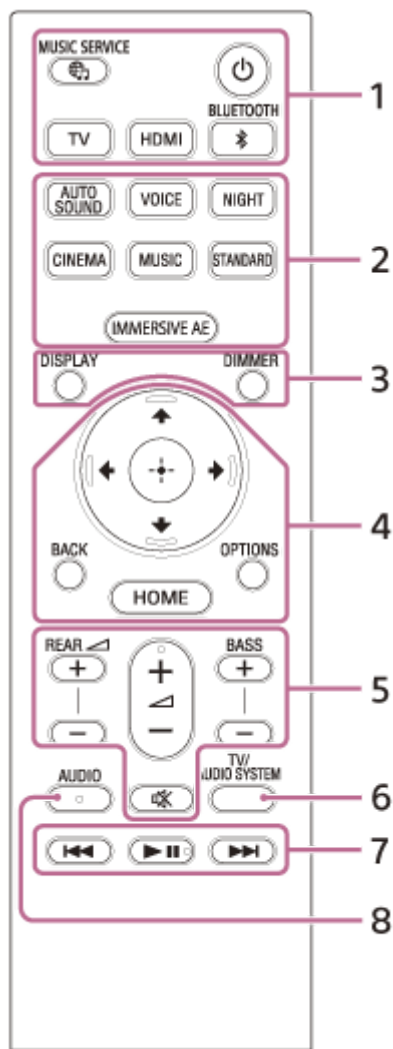

1. (alimentation)

Met le système d'enceintes sous tension ou en mode de veille.

Touche (MUSIC SERVICE)

Si vous avez précédemment lu de la musique sur Spotify sur le système d'enceintes, vous pouvez reprendre la lecture en appuyant sur cette touche.

Cette touche peut ne pas être disponible dans certains pays/certaines régions.

BLUETOOTH

TV

HDMI

2. AUTO SOUND

VOICE

NIGHT

CINEMA

MUSIC

STANDARD

IMMERSIVE AE

3. DIMMER

DISPLAY

Affiche sur l'écran du téléviseur les informations de lecture.

Les informations de lecture apparaissent sur l'afficheur du panneau avant pour l'entrée TV.

4. (haut)/ (bas)/ (gauche)/ (droite)

 (entrée)

BACK

OPTIONS

Affiche le menu des options sur l'écran du téléviseur.

Le menu des options apparaît sur l'afficheur du panneau avant pour l'entrée TV.

HOME

5. **REAR** (volume des enceintes arrière) +/-

Permet de régler le volume des enceintes arrière.

 (volume) +(*)/-

Permet de régler le volume.

BASS (volume des graves) +/-

Permet de régler le volume des graves ou d'un caisson de graves en option lorsque vous le raccordez.

 (silencieux)

Coupe temporairement le son.

6. **TV/AUDIO SYSTEM**

Bascule la sortie du son du téléviseur connecté entre le téléviseur et le système d'enceintes.

Note

- Cette touche fonctionne dans les conditions suivantes.
 - Le téléviseur connecté est compatible avec la fonction Commande du son du système.
 - La fonction commande pour HDMI du système d'enceintes est activée.

7. Touches de lecture

 (précédent)/  (suivant)

Sélectionne la plage ou le fichier précédent/suivant.

Le maintien enfoncé effectue une recherche vers l'arrière ou l'avant (retour/avance rapide) pendant la lecture.

 (lecture/pause)(*)

Démarre, interrompt ou redémarre la lecture (reprise).

8. **AUDIO**(*)

* Les touches AUDIO,  (lecture/pause) et  (volume) + comportent un point tactile. Laissez-le vous guider pendant l'utilisation.

À propos du remplacement des piles de la télécommande

Lorsque le système d'enceintes ne réagit plus aux commandes de la télécommande, remplacez les deux piles par des neuves.

Utilisez des piles au manganèse R03 (taille AAA) pour le remplacement.

Rubrique associée

- [Profiter de l'expérience surround immersive \(IMMERSIVE AE\)](#)
- [Réglage de l'effet sonore personnalisé pour différentes sources sonores \(mode son\)](#)
- [Rendre les dialogues plus audibles \(VOICE\)](#)
- [Profiter d'un son clair associé à un niveau de volume réduit durant la nuit \(NIGHT\)](#)

Système Home Cinema
HT-A9

Utilisation du menu d'accueil

Vous pouvez afficher le menu d'accueil sur l'écran du téléviseur en connectant le système d'enceintes et le téléviseur avec un câble HDMI.

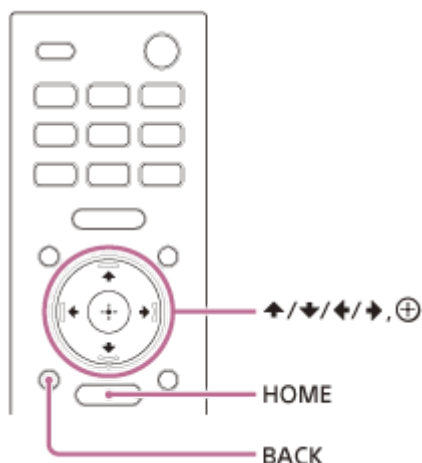

1 Appuyez sur HOME.

Le menu d'accueil apparaît sur l'écran du téléviseur.

2 Appuyez sur **↑** (haut)/ **←** (gauche)/ **→** (droite) pour sélectionner la catégorie de votre choix, puis appuyez sur **↓** (bas) ou **⊕** (entrée).

Les éléments de la catégorie sélectionnée apparaissent dans la liste des catégories sur l'écran du téléviseur.

- **📺 [Regarder]** : permet de sélectionner l'entrée du téléviseur ou du dispositif AV connecté au système d'enceintes.
- **🔊 [Écouter]** : permet de sélectionner l'entrée du dispositif audio connecté au système d'enceintes ou le service de musique pour le lire sur le système d'enceintes.
- **🛠️ [Config.]** : permet d'effectuer les réglages initiaux de base en utilisant la fonction [Régl. facile] ou divers paramètres avancés du système d'enceintes.

3 Appuyez sur **↑** (haut)/ **↓** (bas)/ **←** (gauche)/ **→** (droit) pour sélectionner l'élément de votre choix, puis appuyez sur **⊕** (entrée).

L'entrée sélectionnée ou l'affichage de réglage apparaît sur l'écran du téléviseur.
Pour revenir à l'écran précédent, appuyez sur BACK.

Installation du boîtier de commande et des enceintes

1 Choisissez une méthode d'installation pour le boîtier de commande et les enceintes.

Ils peuvent être installés sur un meuble TV, sur des étagères, etc., ou fixés au mur.

Exemple d'installation sur un meuble TV et des étagères :

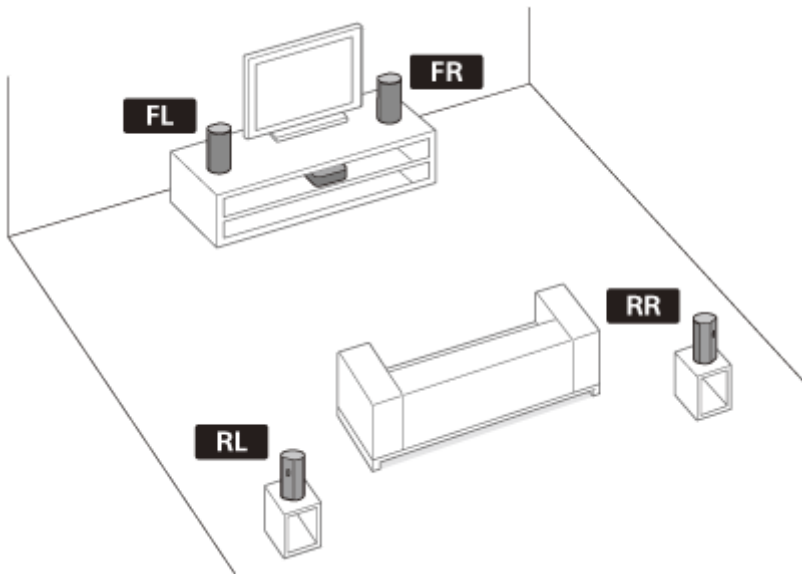

Exemple de fixation au mur :

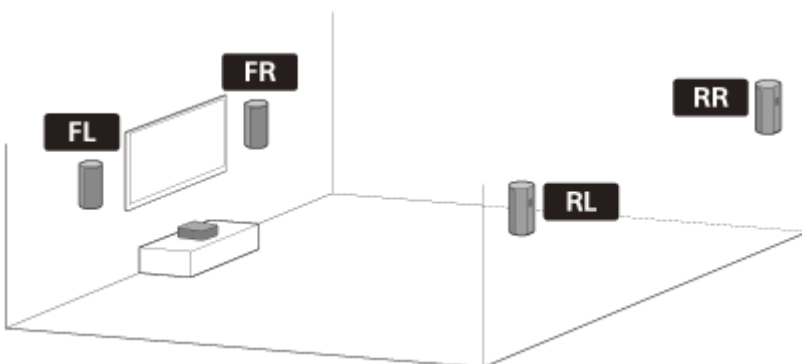

Note



- Ne placez pas les enceintes sur une étagère haute ou juste sous le plafond, de façon à ne pas bloquer la sortie du son depuis le dessus des enceintes.
- Ne placez aucun objet métallique à proximité du système d'enceintes. Les fonctions sans fil peuvent devenir instables.

2 Choisissez une position d'installation.

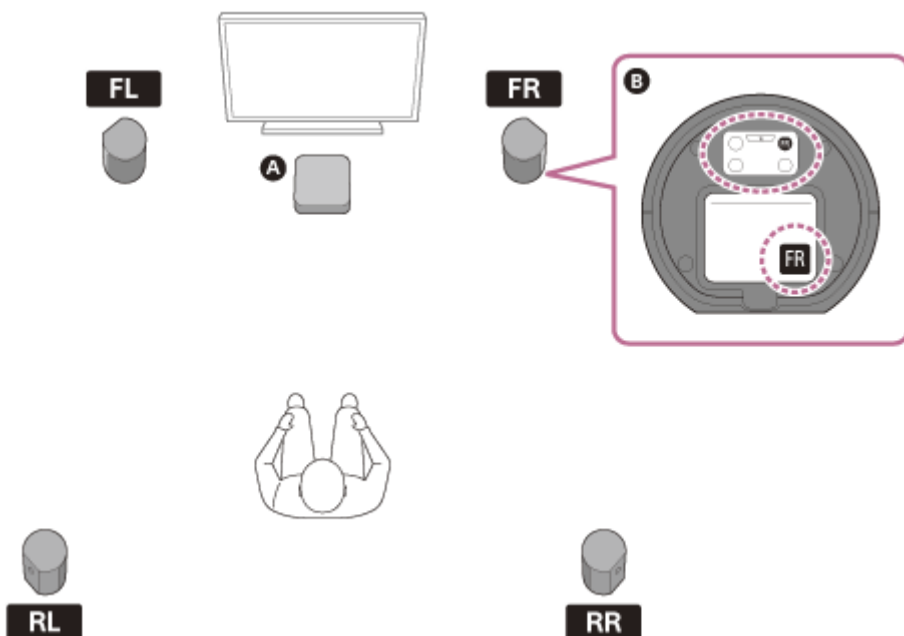

1. Installez le boîtier de commande sur une étagère ou à l'intérieur de celle-ci de façon à ce que l'afficheur du panneau avant ne soit pas masqué.
2. Choisissez la position d'installation de chaque enceinte en vérifiant les étiquettes figurant sur le dessous des enceintes.

- Le son surround peut être apprécié plus pleinement en installant les 4 enceintes autour de votre position d'écoute et les enceintes avant sur les deux côtés du téléviseur.
- Si vous installez les enceintes comme suit, exécutez [Réglage du champ sonore] sous [Réglages manuels des enceintes].
 - Les distances entre le téléviseur et l'enceinte avant gauche et l'enceinte avant droite sont largement différentes.
 - Les distances entre votre position d'écoute et les 4 enceintes sont très déséquilibrées.

- A** Boîtier de commande
- B** Dessous de l'enceinte
- FL** Enceinte avant gauche
- FR** Enceinte avant droite
- RL** Enceinte arrière gauche
- RR** Enceinte arrière droite

Note

- Avant de connecter le système d'enceintes, débranchez les cordons d'alimentation secteur du téléviseur et des autres dispositifs des prises secteur. Rebranchez-les après avoir raccordé le système d'enceintes au téléviseur et aux dispositifs AV.
- Si vous modifiez la position d'installation des enceintes, optimisez le champ sonore à nouveau en sélectionnant  [Config.] - [Réglages avancés] - [Réglages Enceintes] - [Optimisation du champ sonore].

Si le son émis par les enceintes est irrégulier

Le problème peut être résolu en changeant la position d'installation ou le réglage des enceintes. Pour plus de détails, voir « [Le son est irrégulier ou du bruit est généré.](#) ».

Rubrique associée

- [\[Réglages Enceintes\]](#)

Fixation des enceintes au mur

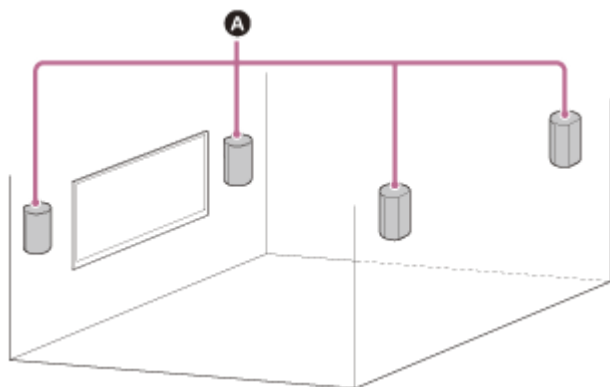

A Enceintes

Note

- Préparez des vis (non fournies) convenant au matériau et à la solidité du mur. Si le matériau du mur n'est pas suffisamment résistant, le mur risque d'être endommagé.
- Fixez fermement les vis dans une poutre du mur.
- Accrochez les enceintes à l'horizontale sur le mur renforcé.
- Confiez l'installation à un revendeur Sony ou à un prestataire de services agréé et soyez particulièrement attentif à la sécurité pendant l'installation.
- Sony décline toute responsabilité en cas d'accidents ou de dommages provoqués par une installation incorrecte, la solidité insuffisante du mur, la mauvaise fixation des vis, des catastrophes naturelles, etc.

1 Préparez des vis (non fournies) adaptées aux orifices de la fixation murale situés sur l'arrière de l'enceinte.

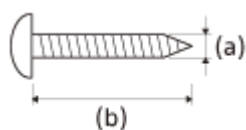

(a) 4 mm

(b) Plus de 30 mm

Orifice à l'arrière de l'enceinte

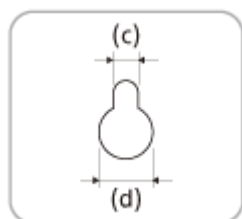

(c) 4,2 mm

(d) 9,6 mm

2 Fixez la vis dans le mur.

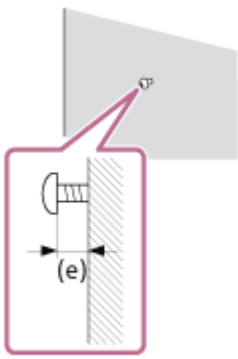

(e) 7,35 mm env.

3 Retirez le cache à l'arrière de l'enceinte avec une épingle de sûreté, etc.

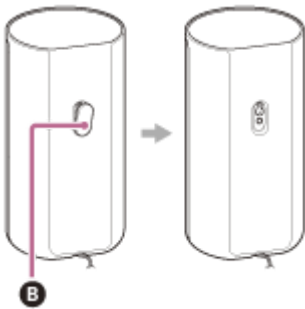

B Cache

4 Accrochez les enceintes en vérifiant le type de chaque enceinte.

Vérifiez l'étiquette figurant sur le dessous de l'enceinte.

- **FL** Avant gauche
- **FR** Avant droite
- **RL** Arrière gauche
- **RR** Arrière droite

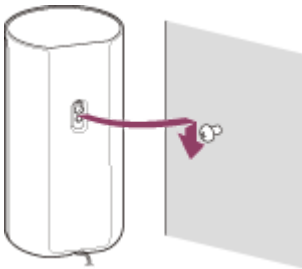

Note

- Conservez le cache retiré à l'étape 3 pour l'utiliser lorsque vous ne fixez pas l'enceinte au mur.

Connexion d'un téléviseur compatible ARC/eARC

- 1 Connectez la prise HDMI IN compatible ARC/eARC du téléviseur et la prise HDMI OUT (TV ARC/eARC) du système d'enceintes avec le câble HDMI (fourni).

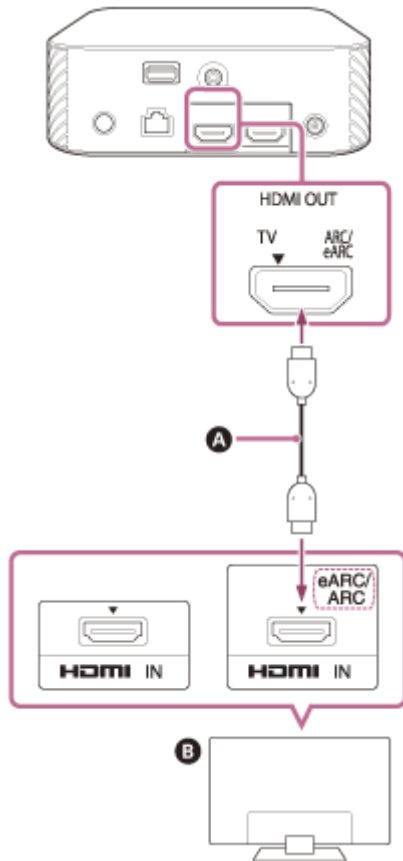

- A** Câble HDMI (fourni)
- B** Téléviseur

Note

- Assurez-vous que les connecteurs sont correctement insérés.
- Activez la fonction commande pour HDMI du téléviseur. Si la fonction commande pour HDMI du téléviseur n'est pas activée, le son du téléviseur ne sera pas reproduit à partir du système d'enceintes.

Système Home Cinema
HT-A9

Lorsque votre téléviseur dispose d'une prise S-CENTER SPEAKER IN

Vous pouvez reproduire la partie centrale du son du système d'enceintes par le téléviseur en raccordant le téléviseur comme suit.

- 1 Raccordez le système d'enceintes et le téléviseur avec le câble HDMI (fourni).
- 2 Connectez la prise S-CENTER SPEAKER IN du téléviseur et la prise S-CENTER OUT du système d'enceintes avec le câble du mode haut-parleur central TV (fourni).

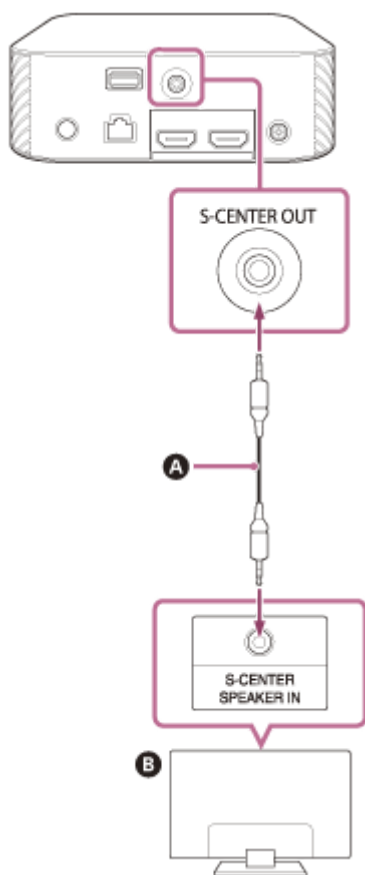

- A Câble du mode haut-parleur central TV (fourni)
- B Téléviseur

Note

- Assurez-vous que les connecteurs sont correctement insérés.

Astuce

- Si la longueur du câble du mode haut-parleur central TV n'est pas suffisante, utilisez un mini-câble stéréo disponible dans le commerce.

Rubrique associée

- [Connexion d'un téléviseur compatible ARC/eARC](#)

5-025-234-41(2) Copyright 2021 Sony Corporation

Système Home Cinema
HT-A9

Connexion d'un dispositif AV compatible avec le format vidéo 2K/4K

Vous pouvez reproduire du son Dolby Atmos, Dolby TrueHD et DTS:X en haute qualité en connectant un dispositif AV au système d'enceintes.

- 1 Connectez la prise HDMI OUT du dispositif AV et la prise HDMI IN du système d'enceintes avec un câble HDMI (non fourni).

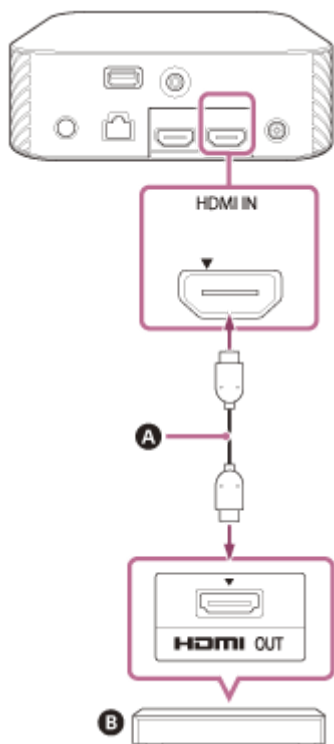

- A Câble HDMI (non fourni)
- B Lecteur Blu-ray Disc, décodeur, console de jeu, etc.

Note

- Assurez-vous que les connecteurs sont correctement insérés.

Astuce

- Si le téléviseur est compatible eARC, vous pouvez également reproduire du son haute qualité en connectant un dispositif AV à la prise HDMI IN du téléviseur. Dans ce cas, activez la fonction eARC du téléviseur.
- Choisissez le câble HDMI et le réglage [Format du signal HDMI] appropriés en fonction des formats vidéo en sortie du dispositif connecté au système d'enceintes.

Rubrique associée

- [Formats vidéo HDMI pris en charge](#)

Connexion d'un dispositif AV compatible avec le format vidéo 8K

Lorsque vous connectez un dispositif AV en procédant comme suit, vous pouvez lire de la vidéo 8K et du son haute qualité, tels que Dolby Atmos, Dolby TrueHD ou DTS:X.

- 1 **Raccordez le système d'enceintes et le téléviseur avec le câble HDMI (fourni).**
- 2 **Vérifiez que la prise eARC compatible HDMI IN du téléviseur est compatible avec l'entrée vidéo 8K.**
Reportez-vous au mode d'emploi du téléviseur.

- 3 **Connectez un dispositif AV en procédant comme suit, selon le cas.**

Lorsque la prise HDMI IN compatible eARC du téléviseur prend en charge l'entrée vidéo 8K :

Connectez la prise HDMI IN du système d'enceintes et la prise HDMI OUT d'un dispositif AV avec un câble HDMI (non fourni).

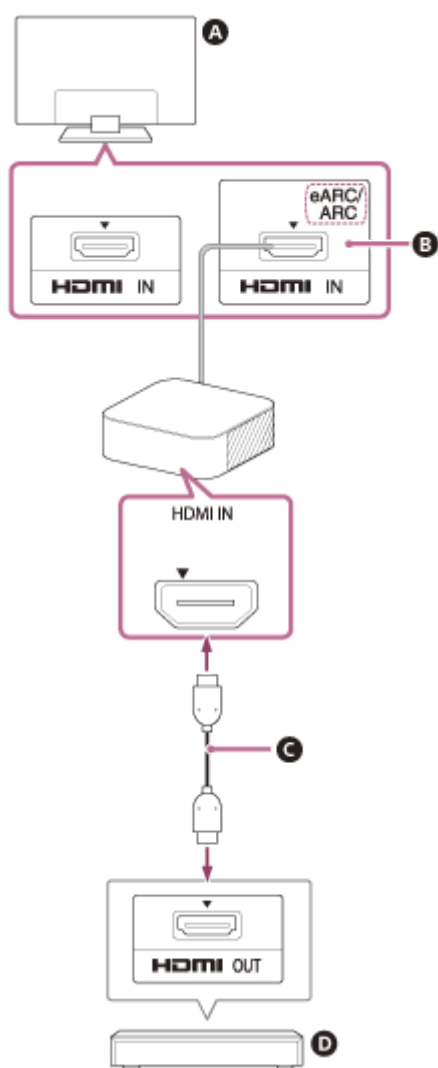

- A** Téléviseur
- B** Compatible avec entrée vidéo 8K
- C** Câble HDMI (non fourni)
- D** Lecteur Blu-ray Disc, décodeur, console de jeu, etc.

Lorsque la prise HDMI IN compatible eARC du téléviseur ne prend pas en charge l'entrée vidéo 8K :

Connectez la prise HDMI OUT d'un dispositif AV à la prise HDMI IN compatible avec l'entrée vidéo 8K du téléviseur avec un câble HDMI (non fourni).

Assurez-vous que la fonction eARC du téléviseur est activée.

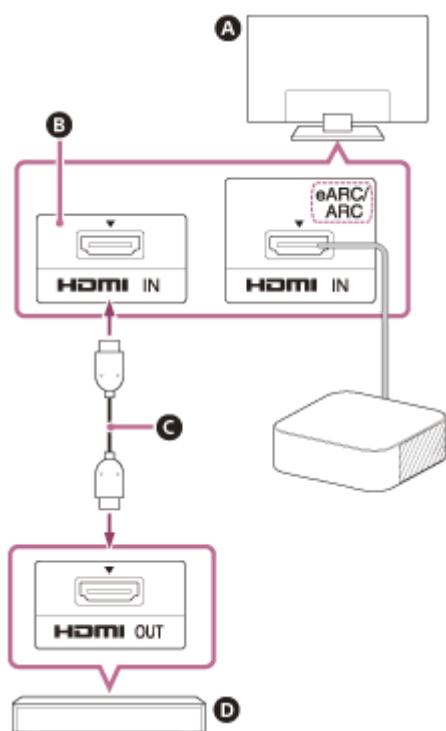

- A** Téléviseur
- B** Compatible avec entrée vidéo 8K
- C** Câble HDMI (non fourni)
- D** Lecteur Blu-ray Disc, décodeur, console de jeu, etc.

Note

- Assurez-vous que les connecteurs sont correctement insérés.

Astuce

- Choisissez le câble HDMI et le réglage [Format du signal HDMI] appropriés en fonction des formats vidéo en sortie du dispositif connecté au système d'enceintes.

Rubrique associée

- [Connexion d'un téléviseur compatible ARC/eARC](#)
- [Formats vidéo HDMI pris en charge](#)

Raccordement à la prise secteur

- 1 Raccordez l'adaptateur secteur (fourni) et le cordon d'alimentation secteur (fourni) (*) à la borne DC IN du boîtier de commande, puis raccordez à la prise secteur.**

* Excepté pour les modèles nord-américains

Pour les modèles nord-américains

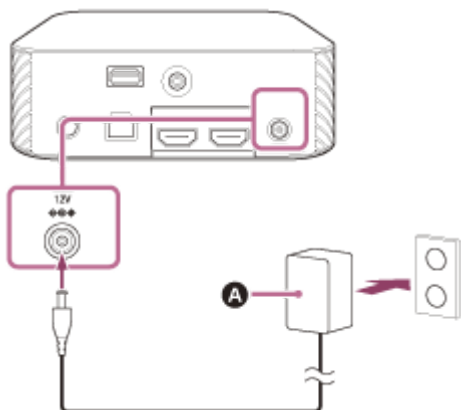

Pour les autres modèles

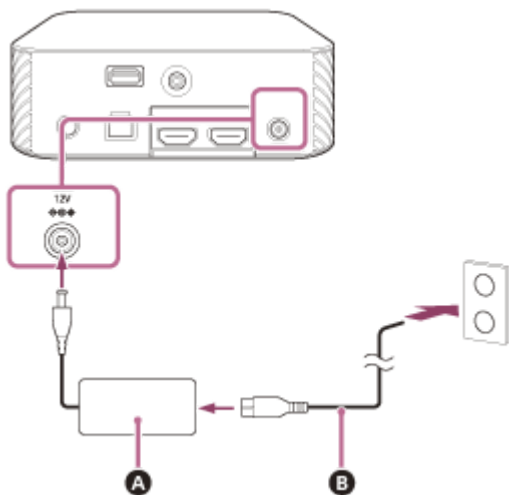

- A** Adaptateur secteur (fourni)
- B** Cordon d'alimentation secteur (fourni)

- 2 Raccordez les cordons d'alimentation secteur (fourni) aux entrées secteur des quatre enceintes, puis raccordez-les aux prises secteur.**

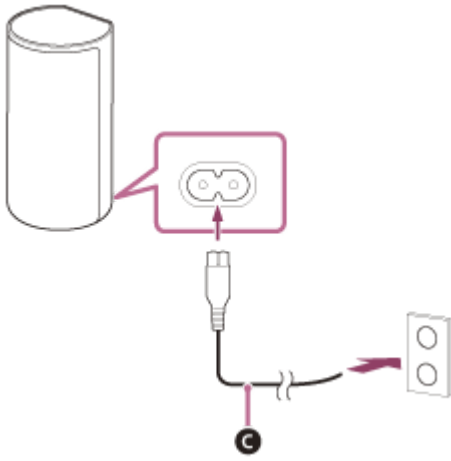

C Cordon d'alimentation secteur (fourni)

Exécution des réglages initiaux

- 1 Appuyez sur  (alimentation) sur la télécommande fournie avec le système d'enceintes pour mettre le système d'enceintes sous tension.

Utilisez la télécommande en la dirigeant vers l'avant du boîtier de commande.

Lorsque le système d'enceintes est mis sous tension, [SETUP] apparaît sur l'afficheur du panneau avant.

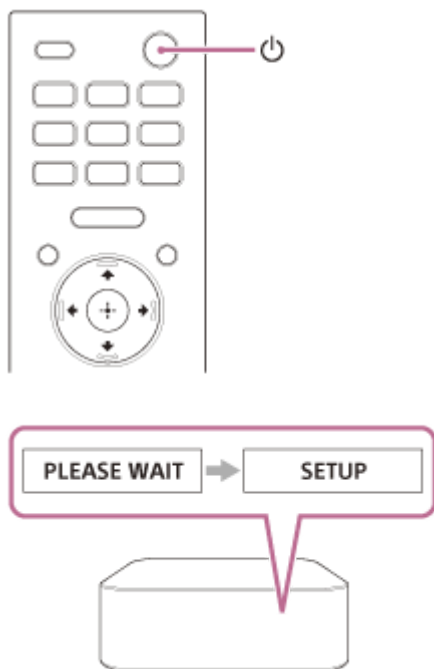

- 2 Mettez le téléviseur sous tension.

Si l'écran [Vérification de la connexion des enceintes] n'apparaît pas sur l'écran du téléviseur, réglez le paramètre de l'entrée TV sur l'entrée à laquelle le système d'enceintes est connecté.

- 3 Assurez-vous que la connexion entre le boîtier de commande et les quatre enceintes est effectuée sur l'écran du téléviseur.

Le boîtier de commande et les enceintes sont connectés automatiquement.

Le son indiquant que les connexions sont terminées est reproduit une fois que les marques de contrôle apparaissent sur toutes les enceintes.

L'indicateur d'alimentation des enceintes s'allume en vert lorsque la connexion au boîtier de commande est établie.

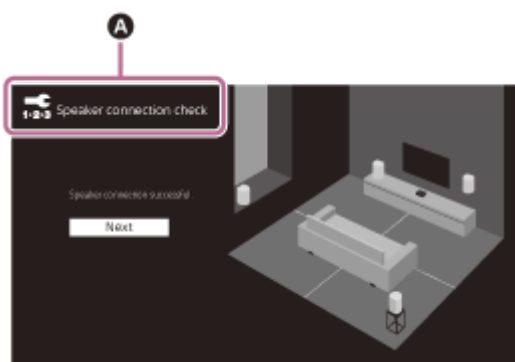

A [1-2-3 Vérification de la connexion des enceintes]

4 Effectuez les réglages initiaux en suivant les instructions affichées à l'écran.

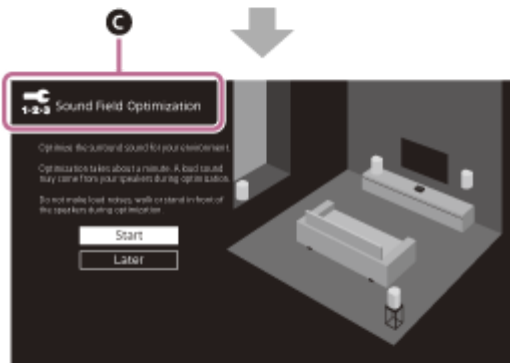
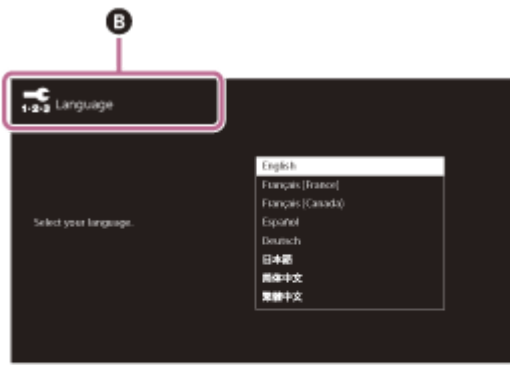

B [1-2-3 Langue]

C [1-2-3 Optimisation du champ sonore]

D [1-2-3 Réglages réseau faciles - Début]

Une fois que [La configuration est terminée.] apparaît, sélectionnez [Terminer].

Note

- En fonction de l'ordre dans lequel vous mettez sous tension le téléviseur et le système d'enceintes, le système d'enceintes peut être silencieux et l'indication [MUTING] peut apparaître sur l'afficheur du panneau avant du système d'enceintes. Si cela se produit, mettez tous les dispositifs hors tension, puis, après avoir mis le téléviseur sous tension, mettez le système d'enceintes sous tension.
- Lorsque [Optimisation du champ sonore] est en cours, un son de mesure est reproduit pendant 1 minute environ.
- Le système d'enceintes ne reproduit pas le son tant que la connexion sans fil entre le boîtier de commande et les quatre enceintes n'est pas établie.
- Si le boîtier de commande et les enceintes ne sont pas connectés automatiquement à l'étape 3, réinitialisez les enceintes.

Système Home Cinema
HT-A9

Si les enceintes ne sont pas connectées correctement

Les enceintes sont connectées au boîtier de commande automatiquement lorsqu'elles sont mises sous tension. Si vous utilisez plusieurs systèmes d'enceintes et souhaitez spécifier le boîtier de commande qui est connecté sans fil aux enceintes, effectuez la connexion manuelle en suivant les étapes ci-dessous.

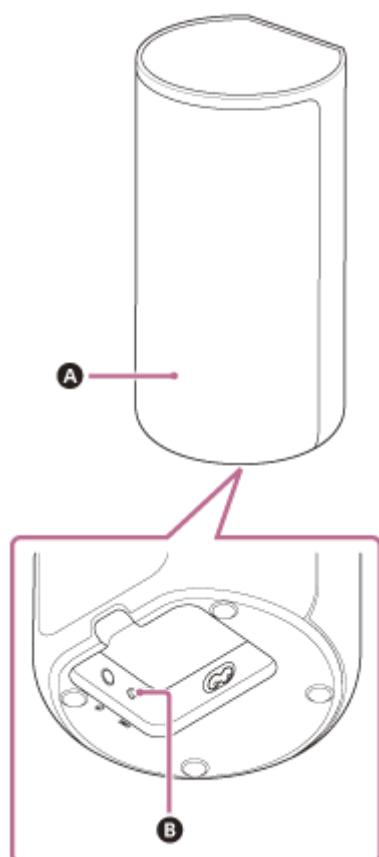

- A** Indicateur d'alimentation
- B** LINK

1 Appuyez sur HOME.

Le menu d'accueil apparaît sur l'écran du téléviseur.

2 Sélectionnez [Config.] - [Réglages avancés] dans le menu d'accueil.

3 Sélectionnez [Réglages Enceintes] - [Réglages des enceintes sans fil] - [Démarrer la liaison manuelle].

L'écran [Démarrer la liaison manuelle] apparaît sur l'écran du téléviseur.

4 Appuyez sur LINK sur toutes les enceintes.

Les indicateurs d'alimentation des enceintes clignotent à deux reprises en vert.

5 Sélectionnez [Lancer].

La connexion manuelle démarre.

Le processus de connexion apparaît sur l'écran du téléviseur.
Pour annuler la connexion manuelle, sélectionnez [Annuler].

6 Lorsque toutes les enceintes affichent [Connecté], sélectionnez [Finir].

7 Appuyez sur  (entrée).

La connexion manuelle est établie et les indicateurs d'alimentation des enceintes brillent en vert.

Note

- Si vous exécutez [Démarrer la liaison manuelle],  [Config.] - [Réglages avancés] - [Réglages Enceintes] - [Réglages des enceintes sans fil] - [Mode En liaison] est réglé sur [Manuelle] automatiquement.
- Seules les enceintes ayant affiché [Connecté] à l'étape 6 sont connectées au boîtier de commande. Si la connexion des enceintes ne peut pas être établie, exécutez l'opération à nouveau à partir de l'étape 1.

Système Home Cinema
HT-A9

Regarder la télévision

1 Appuyez sur HOME.

Le menu d'accueil apparaît sur l'écran du téléviseur.

2 Sélectionnez  [Regarder] - [TV] dans le menu d'accueil.

3 Sélectionnez le programme à l'aide de la télécommande du téléviseur.

Le programme de télévision sélectionné apparaît sur l'écran du téléviseur et le son du téléviseur est reproduit par le système d'enceintes.

4 Réglez le volume.

Astuce

- Vous pouvez sélectionner [TV] directement en appuyant sur TV sur la télécommande.

Système Home Cinema
HT-A9

Lecture du dispositif AV connecté

1 Appuyez sur HOME.

Le menu d'accueil apparaît sur l'écran du téléviseur.

2 Sélectionnez  [Regarder] - [HDMI] dans le menu d'accueil.

L'image du dispositif sélectionné apparaît sur l'écran du téléviseur et le son est reproduit par le système d'enceintes.

3 Réglez le volume.

Astuce

- Vous pouvez sélectionner [HDMI] directement en appuyant sur HDMI sur la télécommande.

Système Home Cinema
HT-A9

Ce que vous pouvez faire en connectant un téléviseur à l'aide de la fonction BLUETOOTH

Lorsque vous utilisez le téléviseur Sony (*) avec la fonction BLUETOOTH, vous pouvez écouter le son du téléviseur ou du dispositif connecté au téléviseur en connectant sans fil le système d'enceintes et le téléviseur.

* Le téléviseur doit être compatible avec le profil BLUETOOTH A2DP (Advanced Audio Distribution Profile).

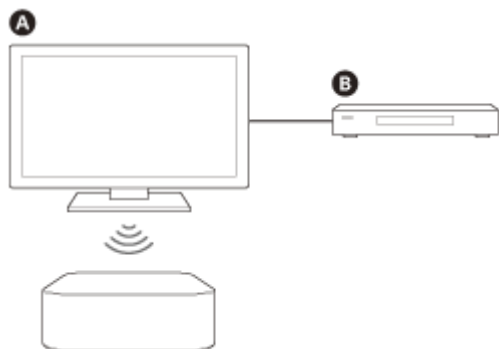

- A** Téléviseur Sony
- B** Lecteur Blu-ray Disc, décodeur, console de jeu, etc.

Note

- Si vous connectez le système d'enceintes et le téléviseur à l'aide de la fonction BLUETOOTH, vous ne pouvez pas afficher l'écran de commande du système d'enceintes tel que le menu d'accueil sur l'écran du téléviseur ; vous ne pouvez pas non plus utiliser des fonctions du système d'enceintes autres que la fonction d'écoute du son du téléviseur ou du dispositif connecté au téléviseur.
Pour utiliser toutes les fonctions du système d'enceintes, connectez le système d'enceintes et le téléviseur avec le câble HDMI (fourni) .

Rubrique associée

- [Connexion d'un téléviseur compatible ARC/eARC](#)

Système Home Cinema
HT-A9

Écoute du son du téléviseur en connectant sans fil le système d'enceintes et le téléviseur

Vous devez jumeler le système d'enceintes et le téléviseur à l'aide de la fonction BLUETOOTH.

Le jumelage est le processus requis pour enregistrer mutuellement à l'avance les informations sur les dispositifs BLUETOOTH à connecter.

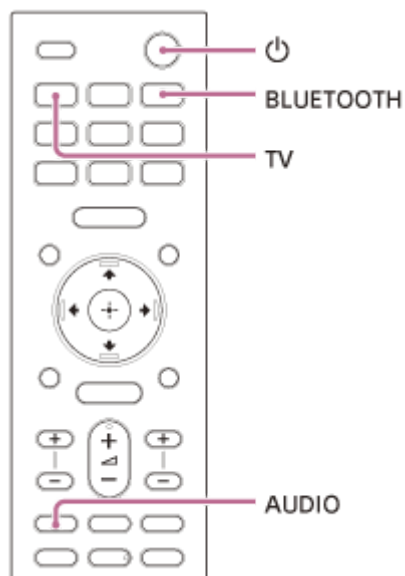

- 1 Mettez le téléviseur sous tension.
- 2 Appuyez sur  (alimentation) pour mettre le système d'enceintes sous tension.
- 3 Appuyez dans l'ordre sur les touches TV, AUDIO et BLUETOOTH de la télécommande.
- 4 Assurez-vous que [PAIRING] apparaît sur l'afficheur du panneau avant.

Le système d'enceintes entre en mode de jumelage BLUETOOTH.

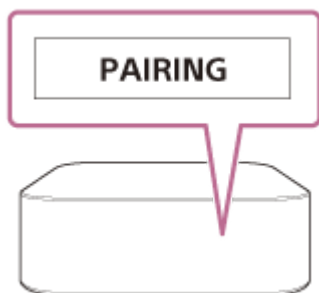

- 5 Sur le téléviseur, recherchez le système d'enceintes en effectuant l'opération de jumelage.

La liste des dispositifs BLUETOOTH détectés apparaît sur l'écran du téléviseur.

Pour savoir comment jumeler le dispositif BLUETOOTH au téléviseur, reportez-vous au mode d'emploi du téléviseur.

- 6 Jumelez le système d'enceintes et le téléviseur en sélectionnant « HT-A9 » dans la liste affichée sur l'écran du téléviseur.**
- 7 Assurez-vous que [TV (BT)] apparaît sur l'afficheur du panneau avant.**

Une connexion entre le système d'enceintes et le téléviseur a été établie.
- 8 Sélectionnez le programme ou l'entrée du dispositif avec la télécommande du téléviseur.**

Le son de l'image affichée sur l'écran du téléviseur est reproduit à partir du système d'enceintes.
- 9 Réglez le volume du système d'enceintes avec la télécommande du téléviseur.**

Lorsque vous appuyez sur la touche Silencieux de la télécommande du téléviseur, le son est coupé temporairement.

Note

- Si le son du téléviseur n'est pas reproduit à partir du système d'enceintes, appuyez sur TV et vérifiez l'état de l'afficheur du panneau avant.
 - [TV (BT)] apparaît sur l'afficheur du panneau avant : le système d'enceintes et le téléviseur sont connectés et le son du téléviseur est reproduit à partir du système d'enceintes.
 - [PAIRING] apparaît sur l'afficheur du panneau avant : effectuez le jumelage sur le téléviseur.
 - [TV] apparaît sur l'afficheur du panneau avant : exécutez les étapes depuis le début.
- Lorsque vous connectez le système d'enceintes et le téléviseur avec un câble HDMI, la connexion BLUETOOTH est annulée. Pour connecter à nouveau le système d'enceintes et le téléviseur avec la fonction BLUETOOTH, débranchez le câble HDMI, puis recommencez la procédure de connexion depuis le début.

Système Home Cinema
HT-A9

Écoute du son du téléviseur jumelé

1 Allumez le téléviseur avec la télécommande du téléviseur.

Le système d'enceintes est mis sous tension par interverrouillage avec l'alimentation du téléviseur et le son du téléviseur est reproduit à partir du système d'enceintes.

2 Sélectionnez le programme ou l'entrée du dispositif avec la télécommande du téléviseur.

Le son de l'image affichée sur l'écran du téléviseur est reproduit à partir du système d'enceintes.

3 Réglez le volume du système d'enceintes avec la télécommande du téléviseur.

Lorsque vous appuyez sur la touche Silencieux de la télécommande du téléviseur, le son est coupé temporairement.

Astuce

- Quand le téléviseur est mis hors tension, le système d'enceintes l'est aussi à cause de l'interverrouillage avec l'alimentation du téléviseur.

À propos des commandes de la télécommande fournie avec le système d'enceintes

Vous pouvez utiliser les touches suivantes.

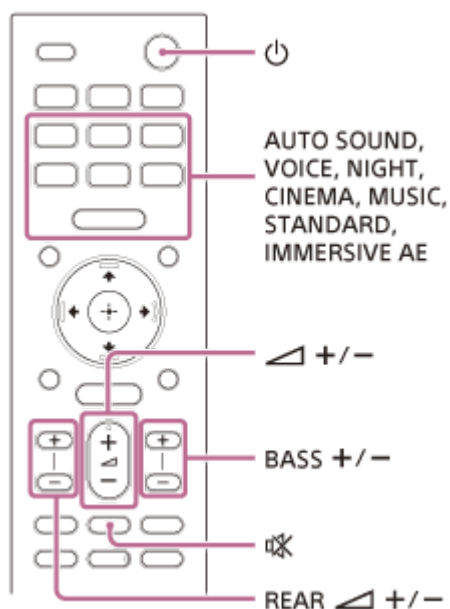

Note

- Si vous sélectionnez une entrée autre que TV sur la télécommande fournie avec le système d'enceintes, le son du téléviseur n'est pas reproduit à partir du système d'enceintes. Pour reproduire le son du téléviseur, appuyez sur TV sur la télécommande afin de basculer sur l'entrée TV.
- Pendant que le téléviseur est connecté avec la fonction BLUETOOTH, les touches suivantes de la télécommande ne fonctionnent pas.

▲ (haut) / ▼ (bas) / ◀ (gauche) / ▶ (droite), ⊕ (entrée), BACK, HOME, DISPLAY, OPTIONS, ▶ || (lecture/pause), ◀◀ (précédent) / ▶▶ (suivant)

5-025-234-41(2) Copyright 2021 Sony Corporation

Système Home Cinema
HT-A9

Écoute de musique par jumelage du dispositif mobile connecté pour la première fois

Pour utiliser la fonction BLUETOOTH, vous devez au préalable jumeler le système d'enceintes et le dispositif mobile.

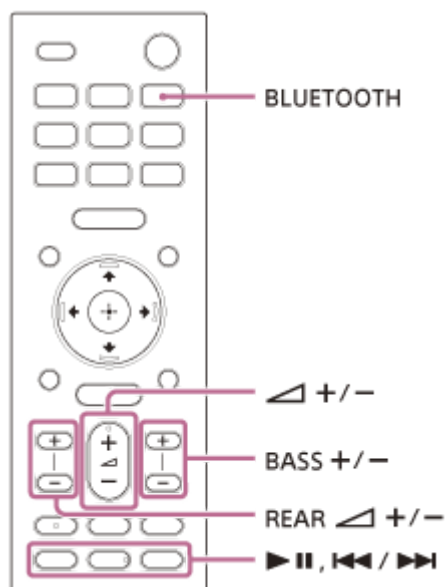

1 Maintenez la touche BLUETOOTH enfoncée pendant 2 secondes.

2 Assurez-vous que [PAIRING] apparaît sur l'afficheur du panneau avant.

Le système d'enceintes entre en mode de jumelage.

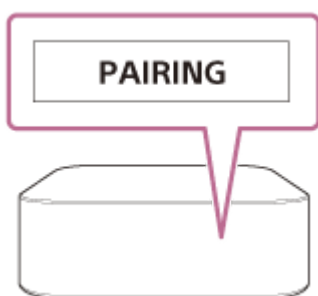

3 Sur le dispositif mobile, recherchez le système d'enceintes en effectuant l'opération de jumelage.

La liste des dispositifs BLUETOOTH détectés apparaît sur l'écran du dispositif mobile.

Pour savoir comment jumeler le dispositif BLUETOOTH au dispositif mobile, reportez-vous au mode d'emploi du dispositif mobile.

4 Jumelez le système d'enceintes et le dispositif mobile en sélectionnant « HT-A9 » dans la liste affichée sur l'écran du dispositif mobile.

Si une clé d'accès est demandée, saisissez « 0000 ».

5 Assurez-vous que [BT] apparaît sur l'afficheur du panneau avant.

Une connexion a été établie entre le système d'enceintes et le dispositif mobile.

6 Démarrez la lecture audio à l'aide de l'application musicale du dispositif mobile connecté.

Le son est reproduit par le système d'enceintes.

7 Réglez le volume.

Vous pouvez lancer ou suspendre la lecture du contenu en utilisant les touches de lecture de la télécommande.

Astuce

- Si aucun dispositif mobile n'a été jumelé (par exemple, immédiatement après l'achat du système d'enceintes), le système d'enceintes passe en mode de jumelage en basculant simplement l'entrée sur l'entrée BLUETOOTH.
- Effectuez le jumelage pour le second dispositif mobile et les suivants.

Système Home Cinema
HT-A9

Écoute de musique à partir du dispositif jumelé

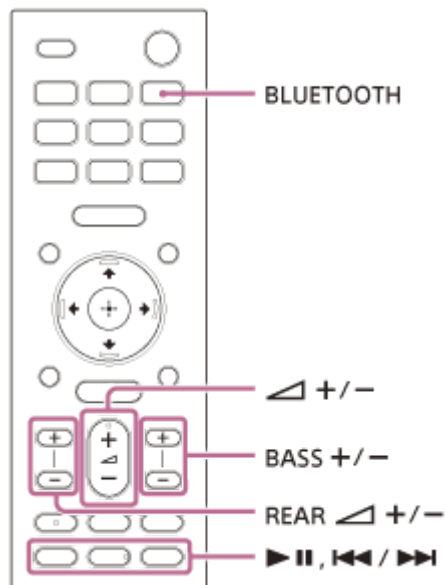

- 1** Activez la fonction **BLUETOOTH** du dispositif mobile.
- 2** Appuyez sur la touche **BLUETOOTH**.
Le système d'enceintes se reconnecte automatiquement au dernier dispositif mobile auquel il était connecté.
- 3** Assurez-vous que **[BT]** apparaît sur l'afficheur du panneau avant.
Une connexion a été établie entre le système d'enceintes et le dispositif mobile.
- 4** Démarrez la lecture audio à l'aide de l'application musicale du dispositif mobile connecté.
Le son est reproduit par le système d'enceintes.
- 5** Réglez le volume.
Vous pouvez lancer ou suspendre la lecture du contenu en utilisant les touches de lecture de la télécommande.

Note

- Si un décalage du son se produit, cela peut être résolu en réglant  [Config.] - [Réglages avancés] - [Réglages de Bluetooth] - [Qualité de connexion Bluetooth] sur [Priorité à une connexion stable].

Astuce

- Lorsque la connexion n'est pas établie, sélectionnez « HT-A9 » sur le dispositif mobile.

Pour déconnecter le dispositif mobile

Exécutez l'une des actions suivantes.

- Désactivez la fonction BLUETOOTH du dispositif mobile.
- Appuyez sur la touche BLUETOOTH pendant que l'écran [Bluetooth Audio] apparaît sur l'écran du téléviseur.
- Réglez  [Config.] - [Réglages avancés] - [Réglages de Bluetooth] - [Mode Bluetooth] sur [Émetteur] ou [Non].
- Mettez le système d'enceintes ou le dispositif mobile hors tension.

5-025-234-41(2) Copyright 2021 Sony Corporation

Écoute du son par jumelage avec le casque

1 Réglez le casque compatible BLUETOOTH sur le mode de jumelage.

Pour en savoir plus sur la méthode de jumelage, reportez-vous au mode d'emploi du casque.

2 Appuyez sur HOME.

Le menu d'accueil apparaît sur l'écran du téléviseur.

3 Sélectionnez [Config.] - [Réglages avancés] dans le menu d'accueil.

4 Sélectionnez [Réglages de Bluetooth] - [Mode Bluetooth] - [Émetteur].

Le système d'enceintes passe en mode de transmission BLUETOOTH.

5 Sélectionnez le nom du casque dans [Liste des dispositifs] sous [Réglages de Bluetooth].

Lorsque la connexion BLUETOOTH est établie, l'indication [Connecté] apparaît.

Si vous ne trouvez pas le nom de votre casque dans [Liste des dispositifs], sélectionnez [Balayer].

6 Revenez au menu d'accueil, sélectionnez [Regarder] ou [Écouter], puis sélectionnez l'entrée.

L'image de l'entrée sélectionnée apparaît sur l'écran du téléviseur, [BT TX] apparaît sur l'afficheur du panneau avant, puis le son est reproduit par le casque.

Le son du système d'enceintes est coupé simultanément.

7 Réglez le volume.

Réglez d'abord le niveau de volume du casque. Puis, réglez le niveau de volume du casque à l'aide de  (volume) +/- sur la télécommande.

Pour supprimer le casque jumelé de la liste des dispositifs

1. Appuyez sur HOME.

Le menu d'accueil apparaît sur l'écran du téléviseur.

2. Sélectionnez [Config.] - [Réglages avancés] dans le menu d'accueil.

3. Sélectionnez [Réglages de Bluetooth] - [Liste des dispositifs].

4. Déplacez le curseur sur le nom du casque que vous souhaitez supprimer, puis appuyez sur DISPLAY.

Pour supprimer tous les casques jumelés de la liste des dispositifs, appuyez sur AUDIO.

5. Suivez les instructions à l'écran pour supprimer le casque souhaité de la liste des dispositifs.

Note

- Pour afficher les casques jumelés de la liste des dispositifs, réglez  [Config.] - [Réglages avancés] - [Réglages de Bluetooth] - [Mode Bluetooth] sur [Émetteur].

Système Home Cinema
HT-A9

Écoute du son avec le casque jumelé

1 Activez la fonction BLUETOOTH du casque.

2 Appuyez sur HOME.

Le menu d'accueil apparaît sur l'écran du téléviseur.

3 Sélectionnez  [Config.] - [Réglages avancés] dans le menu d'accueil.

4 Sélectionnez [Réglages de Bluetooth] - [Mode Bluetooth] - [Émetteur].

Le système d'enceintes passe en mode de transmission BLUETOOTH et se reconnecte automatiquement au dernier casque auquel il était connecté.

5 Revenez au menu d'accueil, sélectionnez  [Regarder] ou  [Écouter], puis sélectionnez l'entrée.

L'image de l'entrée sélectionnée apparaît sur l'écran du téléviseur, [BT TX] apparaît sur l'afficheur du panneau avant, puis le son est reproduit par le casque.



Le son du système d'enceintes est coupé simultanément.

6 Réglez le volume.

Réglez d'abord le niveau de volume du casque. Puis, réglez le niveau de volume du casque à l'aide de  (volume) +/- sur la télécommande.

Pour déconnecter le casque jumelé

Exécutez l'une des actions suivantes.

- Désactivez la fonction BLUETOOTH sur le casque.
- Réglez  [Config.] - [Réglages avancés] - [Réglages de Bluetooth] - [Mode Bluetooth] sur [Récepteur] ou [Non].
- Mettez le système d'enceintes ou le casque hors tension.
- Sélectionnez le nom de dispositif du casque connecté à partir de  [Config.] - [Réglages avancés] - [Réglages de Bluetooth] - [Liste des dispositifs].
L'indication [Connecté] du nom du dispositif disparaît.

À propos de la connexion du casque

- Il se peut que vous ne puissiez pas ajuster le niveau de volume, selon le casque compatible BLUETOOTH utilisé.
- L'entrée BLUETOOTH est désactivée lorsque  [Config.] - [Réglages avancés] - [Réglages de Bluetooth] - [Mode Bluetooth] est réglé sur [Non] ou sur [Émetteur].
- Vous pouvez enregistrer jusqu'à 9 dispositifs BLUETOOTH. Si un 10e dispositif BLUETOOTH est enregistré, le plus ancien dispositif BLUETOOTH connecté est remplacé par le nouveau.
- Le système d'enceintes peut afficher jusqu'à 15 dispositifs BLUETOOTH détectés dans la [Liste des dispositifs].
- Vous ne pouvez pas modifier les effets sonores ou les réglages du son pendant la transmission du son vers le casque compatible BLUETOOTH.
- La lecture de son/musique sur le dispositif BLUETOOTH est retardée par rapport à celle du système d'enceintes en raison des caractéristiques de la technologie sans fil BLUETOOTH.
- Vous pouvez activer ou désactiver la réception du son LDAC à partir du dispositif BLUETOOTH dans [Réglages de Bluetooth].

Système Home Cinema
HT-A9

Ce que vous pouvez faire en connectant le système d'enceintes à un réseau

Vous pouvez lire du contenu musical en streaming via le système d'enceintes en utilisant un smartphone, une tablette ou un dispositif iOS, ou lire de la musique stockée sur un ordinateur via le système d'enceintes en le connectant au réseau. Le port Wi-Fi et le port LAN(100) du système d'enceintes possèdent une fonction de routeur qui permet de transférer des données audio vers un autre produit audio Sony.

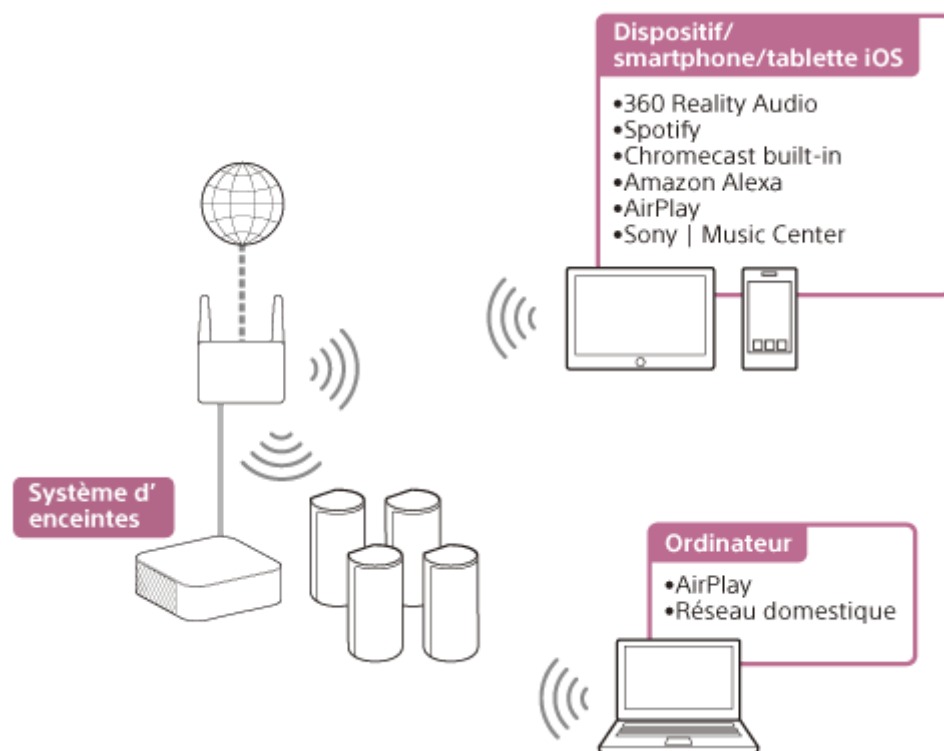

- **360 Reality Audio**

Vous pouvez lire du contenu 360 Reality Audio sur le système d'enceintes en le sélectionnant dans l'application du service de streaming compatible avec 360 Reality Audio.

- **Spotify**

Vous pouvez sélectionner de la musique dans l'application Spotify et la lire sur le système d'enceintes. Utilisez votre téléphone, votre tablette ou votre ordinateur comme une télécommande pour contrôler Spotify. Accédez à spotify.com/connect pour en savoir plus.

- **Chromecast built-in™**

Vous pouvez sélectionner de la musique dans l'application compatible Chromecast et la lire sur le système d'enceintes.

- **Amazon Alexa**

Vous pouvez lire de la musique, accéder au morceau suivant/précédent, régler le volume, etc. du service de streaming par commande vocale en utilisant le système d'enceintes conjointement avec le dispositif intégrant Alexa (non fourni).

- **AirPlay**

Le système d'enceintes est compatible AirPlay. Vous pouvez lire de la musique sur le système d'enceintes en utilisant un dispositif iOS ou un ordinateur.

- **Sony | Music Center**

Vous pouvez commander sans fil le système d'enceintes en installant l'application « Sony | Music Center » sur votre smartphone ou votre tablette.

- **Réseau domestique**

Vous pouvez lire des fichiers de musique stockés sur votre ordinateur à un emplacement réseau via votre réseau domestique.

Note

- Le serveur doit être connecté au même réseau que le système d'enceintes.

Rubrique associée

- [Utilisation de 360 Reality Audio](#)
- [Utilisation de Spotify](#)
- [Écoute de musique du service de streaming à l'aide de Chromecast built-in](#)
- [Utilisation du système d'enceintes par commande vocale du dispositif avec Alexa intégré](#)
- [Écoute de musique du service de streaming à l'aide d'un dispositif iOS](#)
- [Utilisation de Sony | Music Center](#)
- [Écoute de musique sur votre ordinateur via un réseau domestique](#)

Système Home Cinema
HT-A9

Configuration d'une connexion réseau sans fil dans le menu d'accueil

Vérifiez les informations suivantes au préalable.

- Nom du réseau (SSID) (*)
- Clé de sécurité (mot de passe) (**)

* SSID (Service Set Identifier) est un nom qui identifie un point d'accès particulier.

** Ces informations sont en principe disponibles sur une étiquette apposée sur votre point d'accès/routeur LAN sans fil, dans le mode d'emploi, auprès de la personne qui a configuré votre réseau sans fil ou dans les informations fournies par votre fournisseur de service Internet.

1 Appuyez sur HOME.

Le menu d'accueil apparaît sur l'écran du téléviseur.

2 Sélectionnez [Config.] - [Réglages avancés] dans le menu d'accueil.

3 Sélectionnez [Réglages Réseau].

Assurez-vous que [Connexion Wi-Fi] est réglé sur [Oui].

4 Sélectionnez [Paramètres Réseau] - [Suivant].

5 Sélectionnez [Rechercher le réseau Wi-Fi].

La liste des noms de réseau apparaît sur l'écran du téléviseur.

6 Sélectionnez le nom du réseau souhaité (SSID).

Lorsque vous vous connectez à un réseau qui n'apparaît pas dans la liste, sélectionnez [Nouvel enregistrement de connexion] et suivez les instructions à l'écran.

7 Entrez la clé de sécurité (ou le mot de passe) à l'aide du clavier du logiciel, puis sélectionnez [Entrer].

Le système d'enceintes commence à se connecter au réseau.

Système Home Cinema
HT-A9

Configuration d'une connexion réseau sans fil à l'aide de Sony | Music Center

Sony | Music Center peut connecter le système d'enceintes au même réseau sans fil que celui du dispositif mobile. Pour plus d'informations, suivez les instructions de l'application ou reportez-vous à l'URL suivante.

<https://www.sony.net/smcqa/>

Système Home Cinema
HT-A9

Configuration d'une connexion Wi-Fi à l'aide d'un dispositif iOS

Le système d'enceintes est compatible avec une configuration Apple.

En utilisant cette fonction, vous pouvez connecter le système d'enceintes au même réseau que celui qui connecte votre dispositif iOS par Wi-Fi sans saisir le nom et le mot de passe du réseau.

1 Appuyez sur HOME sur la télécommande fournie avec le système d'enceintes.

Le menu d'accueil apparaît sur l'écran du téléviseur.

2 Sélectionnez  [Config.] - [Réglages avancés] dans le menu d'accueil.

3 Sélectionnez [Réglages Réseau].

Assurez-vous que [Connexion Wi-Fi] est réglé sur [Oui].

4 Sélectionnez [Paramètres Réseau] - [Suivant].

5 Sélectionnez [Utiliser configuration Apple].

6 Utilisez le dispositif iOS en suivant les instructions affichées à l'écran.

Système Home Cinema
HT-A9

Connexion d'un ordinateur ou d'un routeur par l'intermédiaire d'un câble LAN

L'illustration suivante est un exemple de connexion du système d'enceintes et d'un ordinateur à votre réseau domestique.

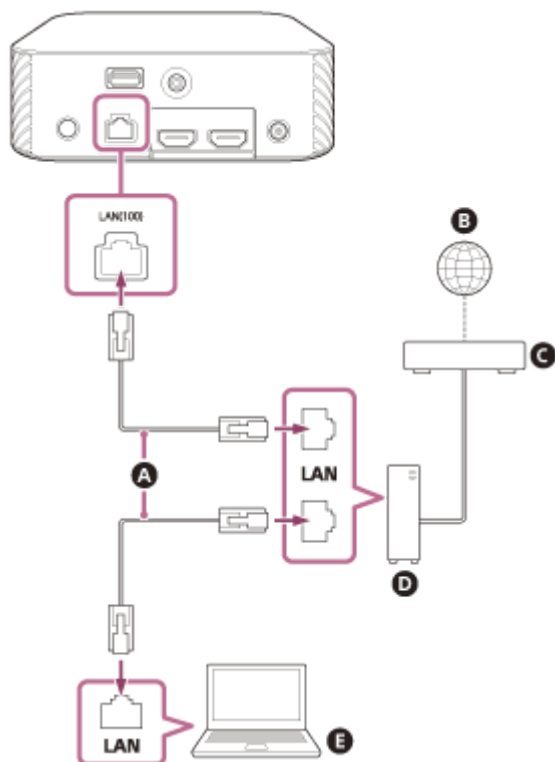

- A** Câble LAN (non fourni)
- B** Internet
- C** Modem
- D** Routeur
- E** Ordinateur

Note





- L'ordinateur doit être connecté au même réseau que le système d'enceintes.

Astuce

- Nous vous recommandons d'utiliser un câble d'interface droit blindé (non fourni).

Système Home Cinema
HT-A9

Configuration d'une connexion filaire

- 1 Utilisez un câble LAN pour connecter le système d'enceintes à un routeur.
- 2 Appuyez sur HOME.
Le menu d'accueil apparaît sur l'écran du téléviseur.
- 3 Sélectionnez  [Config.] - [Réglages avancés] dans le menu d'accueil.
- 4 Sélectionnez [Réglages Réseau] - [Paramètres Réseau] - [Suivant].
- 5 Sélectionnez la méthode de configuration de l'adresse IP.
 - [Auto] : permet d'obtenir une adresse IP automatiquement.
 - [Manuelle] : permet de saisir une adresse IP manuellement.
- 6 Si vous sélectionnez [Manuelle], effectuez la configuration en suivant les instructions affichées à l'écran.
Le système d'enceintes démarre les réglages réseau.
- 7 Lorsque l'état de la configuration du réseau apparaît, appuyez sur  (haut)/  (bas) pour parcourir les informations, puis appuyez sur  (droite).

Note

- Si vous sélectionnez IPv6, vous ne pouvez pas utiliser une adresse IP fixe.

Système Home Cinema
HT-A9

Utilisation de 360 Reality Audio

Le système d'enceintes est compatible 360 Reality Audio.

Vous pouvez lire du contenu 360 Reality Audio sur le système d'enceintes en le sélectionnant dans l'application du service de streaming compatible avec 360 Reality Audio.

Pour plus d'informations sur 360 Reality Audio, reportez-vous à l'URL suivante.

<https://www.sony.net/360RA/>

Pour préparer le système d'enceintes et le dispositif mobile, recherchez le service de streaming compatible 360 Reality Audio sur le système d'enceintes, puis installez l'application appropriée sur le dispositif mobile.

1 Appuyez sur HOME.

Le menu d'accueil apparaît sur l'écran du téléviseur.

2 Sélectionnez [Écouter] - [360 Reality Audio] dans le menu d'accueil.

Vous pouvez retrouver le service de streaming compatible 360 Reality Audio qui est disponible dans votre pays/région en suivant les instructions à l'écran.

Note

- [360 Reality Audio] n'apparaît pas s'il n'y a aucun service de streaming compatible 360 Reality Audio.

3 Installez l'application de service de streaming compatible avec 360 Reality Audio sur le dispositif mobile.

4 Connectez le dispositif mobile par Wi-Fi au même réseau que le système d'enceintes.

5 Démarrez l'application de service de streaming compatible avec 360 Reality Audio, appuyez sur la touche cast et sélectionnez le système d'enceintes.

6 Sélectionnez le contenu 360 Reality Audio dans l'application de service de streaming et lisez-le.

La musique est lue sur le système d'enceintes.

Note

- Il n'est pas possible de lire du contenu 360 Reality Audio avec la connexion BLUETOOTH.

Astuce

- En réglant [Veille Réseau/Bluetooth] sur [Oui], vous pouvez écouter rapidement de la musique même lorsque le système d'enceintes est en mode de veille.
- Une image, telle que la couverture d'un album, s'affiche sur l'écran de lecture si le contenu lu prend en charge la fonctionnalité.

Rubrique associée

- [\[Réglages Système\]](#)

5-025-234-41(2) Copyright 2021 Sony Corporation

Système Home Cinema
HT-A9

Utilisation de Spotify

Vous pouvez sélectionner de la musique dans l'application Spotify et la lire sur le système d'enceintes.

Lecture de musique sur le système d'enceintes à l'aide de la fonction « Spotify Connect »

Utilisez votre téléphone, votre tablette ou votre ordinateur comme une télécommande pour contrôler Spotify. Accédez à spotify.com/connect pour en savoir plus.

Astuce

- En réglant [Veille Réseau/Bluetooth] sur [Oui], vous pouvez écouter rapidement de la musique même lorsque le système d'enceintes est en mode de veille.
- Une image, telle que la couverture d'un album, s'affiche sur l'écran de lecture si le contenu lu prend en charge la fonctionnalité.

Reprise de la lecture de musique lue sur le dispositif mobile

1 Appuyez sur MUSIC SERVICE.

Une fois que vous avez lu de la musique de Spotify sur le système d'enceintes, la lecture de la musique lue avec Spotify reprend.

Note

- L'application Spotify peut ne pas être disponible dans certains pays/certaines régions.

Rubrique associée

- [\[Réglages Système\]](#)

Système Home Cinema
HT-A9

Écoute de musique du service de streaming à l'aide de Chromecast built-in

Le système d'enceintes est compatible avec Chromecast built-in, qui permet de reproduire sur les enceintes de la musique lue en streaming à partir du dispositif mobile.

Vous pouvez sélectionner du contenu musical à partir de l'application compatible Chromecast et lire du contenu audio sur le système d'enceintes ou le groupe dans lequel le système d'enceintes est inclus.

Écoute de musique en commandant le dispositif mobile

1 Appuyez sur HOME.

Le menu d'accueil apparaît sur l'écran du téléviseur.

2 Sélectionnez  [Écouter] - [Chromecast intégré] dans le menu d'accueil.

Suivez les étapes qui apparaissent à l'écran.

Une fois les réglages terminés, [Veille Réseau/Bluetooth] est automatiquement réglé sur [Oui] et vous pouvez écouter rapidement de la musique même lorsque le système d'enceintes est en mode de veille.

3 Installez votre application compatible Chromecast favorite sur le dispositif mobile.

4 Connectez le dispositif mobile par Wi-Fi au même réseau que le système d'enceintes.

5 Démarrez l'application compatible Chromecast, appuyez sur la touche cast et sélectionnez le système d'enceintes ou le groupe dans lequel le système d'enceintes est inclus.



6 Sélectionnez et lisez de la musique dans l'application compatible Chromecast.

La musique est lue sur le système d'enceintes.

Écoute de musique sur le système d'enceintes par commande vocale du dispositif incluant l'Assistant Google

Ce système d'enceintes est compatible avec un dispositif compatible Assistant Google intégrant Chromecast built-in, ce qui vous permet d'écouter de la musique par commande vocale. Établissez simplement la liaison entre le système d'enceintes et l'application Google Home sur votre dispositif mobile. Pour plus d'informations, reportez-vous à l'application Google Home.

Note

- Selon le pays et la région, Chromecast built-in et l'application compatible Chromecast peuvent ne pas être fournis.
- Selon l'environnement d'utilisation ou le contenu lu, des interruptions du son peuvent se produire.

Astuce

- Une image, telle que la couverture d'un album, s'affiche sur l'écran de lecture si le contenu lu prend en charge la fonctionnalité.

Rubrique associée

- [\[Réglages Système\]](#)

5-025-234-41(2) Copyright 2021 Sony Corporation

Système Home Cinema
HT-A9

Utilisation du système d'enceintes par commande vocale du dispositif avec Alexa intégré

Alexa est le service vocal basé sur le nuage d'Amazon. Vous pouvez lire du son sur le système d'enceintes en parlant au dispositif avec Alexa intégré.

Pour utiliser cette fonction, vous devez connecter votre compte Amazon au dispositif intégrant Alexa.

Pour préparer le système d'enceintes et le dispositif mobile, connectez le dispositif mobile par Wi-Fi au même réseau que le système d'enceintes, puis enregistrez le système d'enceintes sur un compte Amazon.

Préparation du système d'enceintes et du dispositif mobile

- 1 Connectez le dispositif mobile par Wi-Fi au même réseau que le système d'enceintes.
- 2 Installez l'application Sony | Music Center gratuite sur le dispositif mobile.
- 3 Démarrez Sony | Music Center et sélectionnez le système d'enceintes.
- 4 Paramétrez la commande vocale en suivant l'écran Sony | Music Center.

Son pouvant être lu sur le système d'enceintes en parlant au dispositif avec Alexa intégré

Vous pouvez lire de la musique, accéder au morceau suivant/précédent, régler le volume, etc. du service de streaming par commande vocale en utilisant le système d'enceintes conjointement avec un dispositif intégrant Alexa (non fourni). Le système d'enceintes seul ne prend pas en charge la commande vocale.

Note

- Cette fonction peut ne pas être disponible dans certains pays/certaines régions.
- Les fonctions d'Alexa qui nécessitent des réponses de la part de l'utilisateur ne sont pas disponibles sur le système d'enceintes, car celui-ci ne possède pas de microphone.
- Vous ne pouvez pas utiliser toutes les fonctions d'Amazon Alexa sur le système d'enceintes.

Astuce

- Utilisez Sony | Music Center pour supprimer le système d'enceintes du compte Amazon. Même si vous supprimez un compte dans l'application Alexa, le système d'enceintes ne reconnaît pas la suppression du compte.
- Une image, telle que la couverture d'un album, s'affiche sur l'écran de lecture si le contenu lu prend en charge la fonctionnalité.

Système Home Cinema
HT-A9

Écoute de musique du service de streaming à l'aide d'un dispositif iOS

Le système d'enceintes est compatible AirPlay 2. Vous pouvez sélectionner du contenu musical sur un dispositif iOS tel qu'un iPhone, un iPad et un iPod touch et l'écouter en streaming sur le système d'enceintes.

- 1 **Connectez le dispositif iOS par Wi-Fi au même réseau que le système d'enceintes.**
- 2 **Écoutez la musique en streaming sur le dispositif iOS.**
- 3 **Affichez l'icône AirPlay () sur le dispositif iOS et appuyez sur celle-ci.**
- 4 **Sélectionnez le système d'enceintes en tant qu'enceinte sur laquelle vous souhaitez écouter de la musique en streaming sur le dispositif iOS.**

La musique est lue sur le système d'enceintes.

Astuce

- Vous pouvez également sélectionner d'autres enceintes en même temps que le système d'enceintes et écouter de la musique en streaming par l'intermédiaire de plusieurs enceintes.

Écoute de musique du service de streaming sur le système d'enceintes en dialoguant avec « Siri »

Si vous ajoutez le système d'enceintes à l'application Maison de votre dispositif iOS, vous pouvez écouter de la musique en streaming sur le système d'enceintes en dialoguant avec Siri.

Note

- Vous ne pouvez pas dialoguer avec le système d'enceintes pour le faire fonctionner, car il ne possède pas de microphone.
- Le système d'enceintes ne dispose pas de toutes les fonctionnalités de Siri.

Système Home Cinema
HT-A9

Utilisation de Sony | Music Center

Sony | Music Center est une application qui commande des dispositifs audio compatibles Sony à l'aide d'un dispositif mobile tel qu'un smartphone ou une tablette.

Pour plus d'informations sur Sony | Music Center, reportez-vous à l'URL suivante.
<https://www.sony.net/smcqa/>

- 1 Installez l'application Sony | Music Center gratuite sur le dispositif mobile.
- 2 Connectez le dispositif mobile par Wi-Fi au même réseau que le système d'enceintes.
- 3 Démarrez Sony | Music Center.
- 4 Commandez en suivant l'écran Sony | Music Center.

Note

- Utilisez la dernière version de Sony | Music Center. Si vous ne parvenez pas à connecter le système d'enceintes et un dispositif BLUETOOTH via la fonction BLUETOOTH, désinstallez Sony | Music Center et essayez à nouveau de vous connecter via la fonction BLUETOOTH.

Astuce

- Connectez le dispositif mobile au même réseau que le système d'enceintes.

Rubrique associée

- [Configuration d'une connexion réseau sans fil dans le menu d'accueil](#)
- [Configuration d'une connexion réseau sans fil à l'aide de Sony | Music Center](#)
- [Configuration d'une connexion Wi-Fi à l'aide d'un dispositif iOS](#)
- [Connexion d'un ordinateur ou d'un routeur par l'intermédiaire d'un câble LAN](#)
- [Configuration d'une connexion filaire](#)

Système Home Cinema
HT-A9

Écoute de musique sur votre ordinateur via un réseau domestique

Vous pouvez lire des fichiers de musique stockés sur votre ordinateur via votre réseau domestique. Des fichiers de musique peuvent être lus en commandant Sony | Music Center sur un dispositif mobile tel qu'un smartphone ou une tablette.



- A** Ordinateur
- B** Routeur LAN sans fil
- C** Smartphone ou tablette

1 Connectez le système d'enceintes à un réseau.

2 Connectez l'ordinateur à un réseau.

Pour plus de détails, reportez-vous au mode d'emploi de l'ordinateur.

3 Configurez l'ordinateur.

Pour utiliser l'ordinateur sur votre réseau domestique, vous devez le configurer comme serveur. Pour plus de détails, reportez-vous au mode d'emploi de l'ordinateur.

4 Écoute de musique stockée sur un ordinateur à l'aide de Sony | Music Center.

Vous pouvez lire des fichiers de musique stockés sur l'ordinateur en commandant Sony | Music Center, qui est installé sur un dispositif mobile tel qu'un smartphone ou une tablette. Pour plus d'informations sur Sony | Music Center, reportez-vous à l'URL suivante.

<https://www.sony.net/smcqa/>

Astuce

- Accédez à  [Config.] - [Réglages avancés] - [Réglages Réseau] - [Etat de connexion du réseau] pour vérifier l'état de la connexion réseau.

Rubrique associée

- [Configuration d'une connexion réseau sans fil dans le menu d'accueil](#)
- [Configuration d'une connexion réseau sans fil à l'aide de Sony | Music Center](#)
- [Configuration d'une connexion Wi-Fi à l'aide d'un dispositif iOS](#)
- [Connexion d'un ordinateur ou d'un routeur par l'intermédiaire d'un câble LAN](#)
- [Configuration d'une connexion filaire](#)

5-025-234-41(2) Copyright 2021 Sony Corporation

Système Home Cinema
HT-A9

Réglage du volume

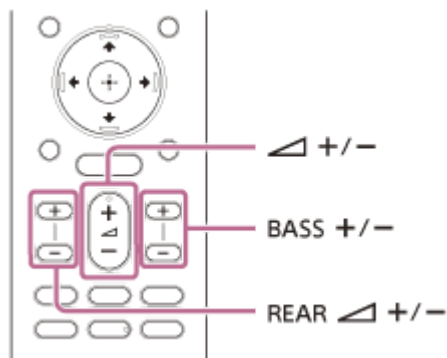

Pour régler le volume du système d'enceintes

Appuyez sur  (volume) +/-.

Le niveau de volume apparaît sur l'afficheur du panneau avant.

Pour régler le volume des graves

Appuyez sur BASS (volume des graves) +/-.

Le niveau de volume apparaît sur l'afficheur du panneau avant.

Note

- Le caisson de graves est conçu pour reproduire les sons graves ou de basse fréquence. Il est possible que les sons graves reproduits par le caisson de graves ne soient pas perceptibles si la source d'entrée n'en contient pas beaucoup, comme c'est le cas dans certains programmes de télévision.

Pour régler le volume des enceintes arrière

Appuyez sur REAR  (volume des enceintes arrière) +/-.

Le niveau de volume apparaît sur l'afficheur du panneau avant.

Note

- Les enceintes arrière sont conçues pour lire la partie surround du son multicanaux et le son surround qui est créé à partir du son à 2 canaux à l'aide du traitement virtuel. Lorsque la source d'entrée contient peu de son surround, la reproduction de ce dernier à partir des enceintes arrière peut être difficile à entendre.

Système Home Cinema
HT-A9

Profiter de l'expérience surround immersive (IMMERSIVE AE)

Vous pouvez vous imprégner du son surround non seulement depuis l'horizontale, mais aussi depuis le haut, en utilisant efficacement les modes son. Cette fonction est également utilisable pour le signal du canal 2.0, notamment pour les programmes de télévision.

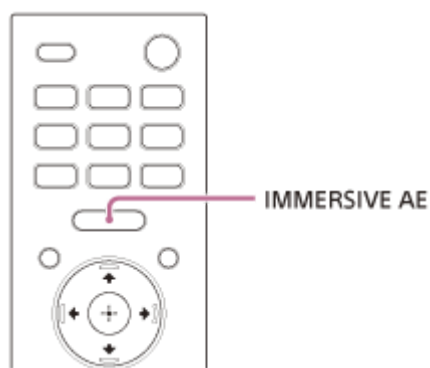

1 Appuyez sur IMMERSIVE AE pour activer ou désactiver la fonction.

Le réglage Immersive Audio Enhancement apparaît sur l'écran du téléviseur.

- **[Immersive Audio Enhancement: On]** : active la fonction Immersive Audio Enhancement.
- **[Immersive Audio Enhancement: Off]** : désactive la fonction Immersive Audio Enhancement.

Note

- La fonction Immersive Audio Enhancement est disponible uniquement lorsque  [Config.] - [Réglages avancés] - [Réglages Audio] - [Effet sonore] est réglé sur [Sound Mode activé].
- L'effet surround spatial diffère selon la source sonore.
- Le réglage Immersive Audio Enhancement n'apparaît pas sur l'écran du téléviseur quand l'entrée TV est sélectionnée. Dans ce cas, vous pouvez vérifier le réglage Immersive Audio Enhancement sur l'afficheur du panneau avant.
- Selon la source, ce réglage est fixe et ne peut pas être modifié.

Système Home Cinema
HT-A9

Réglage de l'effet sonore personnalisé pour différentes sources sonores (mode son)

Vous pouvez facilement profiter des effets sonores préprogrammés qui sont personnalisés pour différents types de sources sonores.

Cette fonction est utilisable lorsque  [Config.] - [Réglages avancés] - [Réglages Audio] - [Effet sonore] est réglé sur [Sound Mode activé].

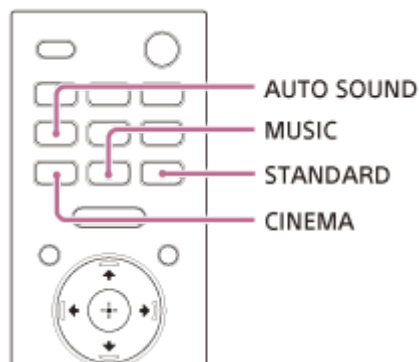

1 Appuyez sur AUTO SOUND, CINEMA, MUSIC ou STANDARD pour sélectionner le mode son.

Le mode son sélectionné apparaît sur l'écran du téléviseur.

- **[Auto Sound]** : le réglage du son adapté est automatiquement sélectionné pour la source sonore.
- **[Cinema]** : vous avez l'impression d'être immergé dans le son qui circule derrière vous et enveloppe la totalité de votre corps. Ce mode convient pour regarder des films.
- **[Music]** : la vivacité et la brillance du son sont exprimées en détail. Ce mode convient pour écouter de la musique de manière entraînante.
- **[Standard Surround]** : le son d'un programme télévisé est reproduit clairement.

Note

- La fonction de mode son est désactivée dans les conditions suivantes.
 - Chromecast built-in est utilisé.
 - AirPlay est utilisé.
 - Le dispositif BLUETOOTH est connecté en mode de transmission BLUETOOTH.
 - Une tonalité de test est émise.
- Le mode son n'apparaît pas sur l'écran du téléviseur quand l'entrée TV est sélectionnée. Dans ce cas, vous pouvez vérifier le mode son sur l'afficheur du panneau avant.
- Selon le réglage du mode son et la source sonore associés, l'effet de [Optimisation du champ sonore] peut ne pas être appliqué.

Système Home Cinema
HT-A9

Rendre les dialogues plus audibles (VOICE)

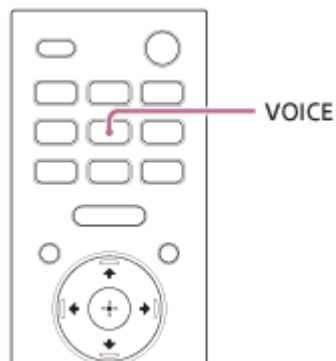

1 Appuyez sur VOICE pour activer ou désactiver la fonction.

Le réglage du mode voix apparaît sur l'écran du téléviseur.

- **[Voice: On]** : les dialogues sont facilement audibles en améliorant la plage de dialogue.
- **[Voice: Off]** : désactive la fonction Mode voix.

Note

- Le réglage du mode voix n'apparaît pas sur l'écran du téléviseur quand l'entrée TV est sélectionnée. Dans ce cas, vous pouvez vérifier le mode voix sur l'afficheur du panneau avant.
- Quand le dispositif BLUETOOTH est connecté en mode de transmission BLUETOOTH, le mode voix est désactivé.

Système Home Cinema
HT-A9

Profiter d'un son clair associé à un niveau de volume réduit durant la nuit (NIGHT)

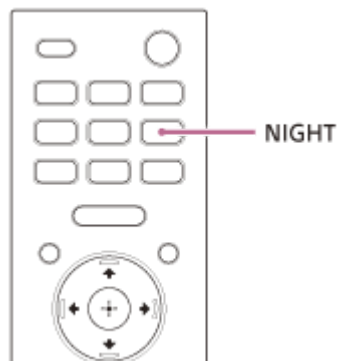

1 Appuyez sur NIGHT pour activer ou désactiver la fonction.

Le réglage du mode nocturne apparaît sur l'écran du téléviseur.

- **[Night: On]** : le son est reproduit à un niveau de volume réduit avec une perte minimale de fidélité et des dialogues audibles.
- **[Night: Off]** : désactive la fonction Mode nocturne.

Note

- Lorsque vous mettez le système d'enceintes hors tension, ce paramètre se règle automatiquement sur [Night: Off].
- Le réglage du mode nocturne n'apparaît pas sur l'écran du téléviseur quand l'entrée TV est sélectionnée. Dans ce cas, vous pouvez vérifier le mode nocturne sur l'afficheur du panneau avant.
- Quand le dispositif BLUETOOTH est connecté en mode de transmission BLUETOOTH, le mode nocturne est désactivé.

Système Home Cinema
HT-A9

Lorsque vous regardez la télévision

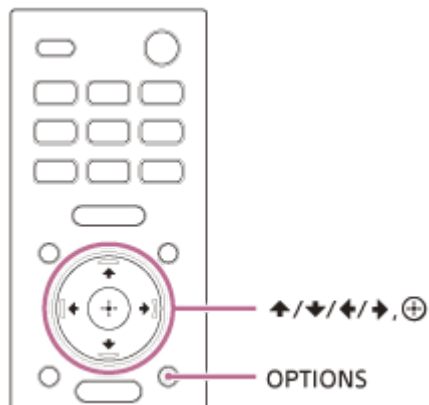

- 1 Appuyez sur OPTIONS.**
[SYNC] apparaît sur l'afficheur du panneau avant.
- 2 Appuyez sur → (droite) ou ⊕ (entrée).**
Le réglage de l'écart apparaît sur l'afficheur du panneau avant.
- 3 Réglez l'écart temporel à l'aide de ↑ (haut)/ ↓ (bas), puis appuyez sur ⊕ (entrée).**
Vous pouvez régler l'écart temporel entre 0 et 300 msec par incréments de 25 msec.
- 4 Appuyez sur OPTIONS.**
Le menu d'options disparaît de l'afficheur du panneau avant.

Système Home Cinema
HT-A9

Lorsque vous regardez un autre dispositif

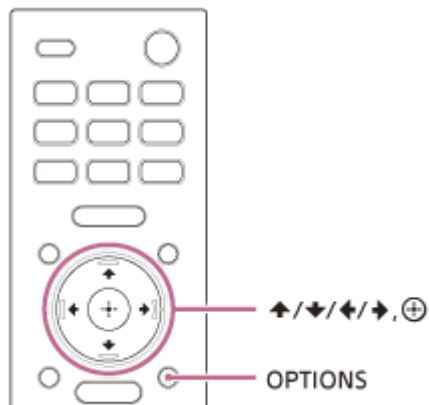

- 1 Appuyez sur OPTIONS.**
Le menu des options apparaît sur l'écran du téléviseur.
- 2 Sélectionnez [Synchronisation A/V].**
- 3 Réglez l'écart temporel à l'aide de ▲ (haut)/ ▼ (bas), puis appuyez sur ⊕ (entrée).**
Vous pouvez régler l'écart temporel entre 0 et 300 msec par incréments de 25 msec.

Astuce

- Si votre téléviseur dispose d'une fonction permettant de régler l'écart temporel entre l'image et le son, utilisez-la pour procéder à ce réglage. Pour plus de détails, reportez-vous au mode d'emploi du téléviseur.

Système Home Cinema
HT-A9

Profiter d'un son de diffusion multiplex (AUDIO)

Vous pouvez bénéficier d'un son de diffusion multiplex lorsque le système d'enceintes reçoit un signal de diffusion multiplex Dolby Digital.

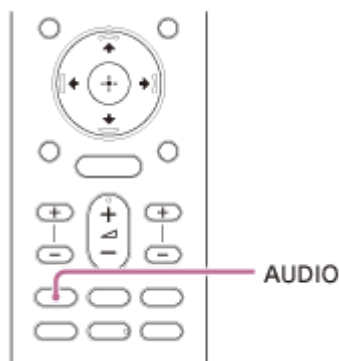

1 Appuyez plusieurs fois sur AUDIO pour sélectionner le signal audio souhaité.

Le signal audio apparaît sur l'écran du téléviseur.

- **[Audio: Main]** : le son de la langue principale est reproduit.
- **[Audio: Sub]** : le son de la langue secondaire est reproduit.
- **[Audio: Main/Sub]** : le son principal est reproduit par l'enceinte gauche et le son secondaire est reproduit par l'enceinte droite.

Note

- Pour reproduire un son Dolby Digital, vous devez connecter un téléviseur compatible eARC ou ARC à la prise HDMI OUT (TV ARC/eARC) à l'aide du câble HDMI (fourni), ou d'autres dispositifs à la prise HDMI IN avec un câble HDMI (non fourni).
- Le signal audio n'apparaît pas sur l'écran du téléviseur quand l'entrée TV est sélectionnée. Dans ce cas, vous pouvez vérifier le signal audio sur l'afficheur du panneau avant.

Rubrique associée

- [Connexion d'un téléviseur compatible ARC/eARC](#)

Système Home Cinema
HT-A9

Lorsque vous regardez la télévision

Le réglage du volume des dialogues vous permet de les distinguer aisément des bruits ambiants. Cette fonction est opérationnelle lors de la lecture de contenus compatibles avec la fonction Commande des dialogues DTS:X. La méthode de réglage varie selon l'entrée.

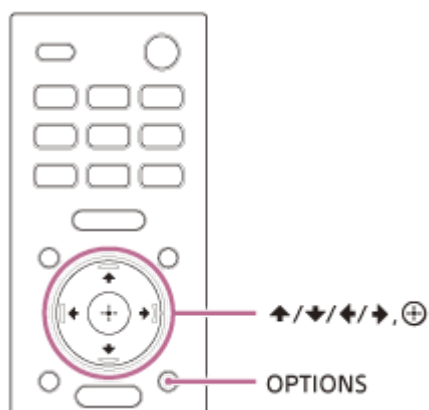

- 1 Appuyez sur OPTIONS, affichez [DIALOG] sur l'afficheur du panneau avant à l'aide de ▲ (haut)/ ▼ (bas), puis appuyez sur ⊕ (entrée).**
- 2 Réglez le volume des dialogues à l'aide de ▲ (haut)/ ▼ (bas), puis appuyez sur ⊕ (entrée).**
Vous pouvez régler le volume entre 0,0 dB et 6,0 dB par incréments de 1,0 dB.
- 3 Appuyez sur OPTIONS.**
Le menu d'options disparaît de l'afficheur du panneau avant.

Système Home Cinema
HT-A9

Lecture de contenu sur un dispositif AV

Le réglage du volume des dialogues vous permet de les distinguer aisément des bruits ambiants. Cette fonction est opérationnelle lors de la lecture de contenus compatibles avec la fonction Commande des dialogues DTS:X. La méthode de réglage varie selon l'entrée.

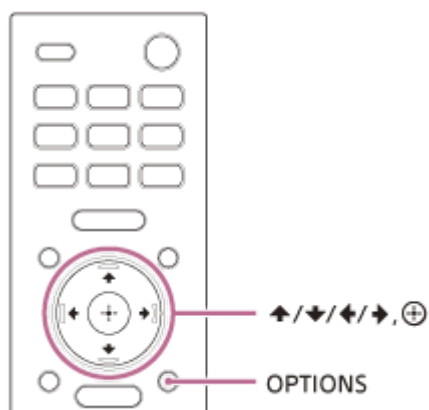

- 1 Appuyez sur OPTIONS.**
Le menu des options apparaît sur l'écran du téléviseur.
- 2 Sélectionnez [Contrôle du dialogue DTS].**
- 3 Réglez le volume des dialogues à l'aide de ▲ (haut)/ ▼ (bas), puis appuyez sur ⊕ (entrée).**
Vous pouvez régler le volume entre 0,0 dB et 6,0 dB par incréments de 1,0 dB.

Système Home Cinema
HT-A9

Commande du système d'enceintes par interverrouillage avec un téléviseur (fonction commande pour HDMI)

Connecter un téléviseur compatible avec la fonction commande pour HDMI en utilisant un câble HDMI vous permet d'interverrouiller le fonctionnement du système d'enceintes avec celui d'un téléviseur, notamment pour la mise sous/hors tension ou le réglage du volume.

À propos de la fonction commande pour HDMI

La fonction commande pour HDMI permet de commander des dispositifs connectés à l'aide d'un câble HDMI (High-Definition Multimedia Interface) en les interverrouillant.

Même si cette fonction est utilisable pour les dispositifs compatibles avec la fonction commande pour HDMI, elle peut ne pas fonctionner si vous connectez des dispositifs autres que ceux fabriqués par Sony.

Préparation de la commande par interverrouillage avec un téléviseur

Activez les réglages de la fonction commande pour HDMI du téléviseur connecté au système d'enceintes à l'aide d'un câble HDMI.

Le réglage par défaut de la fonction commande pour HDMI du système d'enceintes est [Oui].

Astuce

- Lorsque vous connectez un dispositif tel qu'un lecteur Blu-ray Disc à un téléviseur avec un câble HDMI, activez sa fonction commande pour HDMI.
- Pour activer la fonction commande pour HDMI d'un téléviseur ou d'un lecteur Blu-ray Disc, reportez-vous à son mode d'emploi.
- Si vous activez la fonction commande pour HDMI (« BRAVIA » sync) lorsque vous utilisez un téléviseur fabriqué par Sony, la fonction commande pour HDMI du système d'enceintes est également activée automatiquement. Lorsque le réglage est terminé, [DONE] apparaît sur l'afficheur du panneau avant.

Mise sous/hors tension ou réglage du volume à l'aide de la télécommande d'un téléviseur

Lorsque vous mettez le téléviseur sous/hors tension ou réglez le volume à l'aide de la télécommande d'un téléviseur, la mise sous/hors tension ou le réglage du volume du système d'enceintes est interverrouillé.



A Téléviseur

B Télécommande du téléviseur

Interverrouillage de l'alimentation

La mise sous/hors tension du téléviseur entraîne également la mise sous/hors tension automatique du système d'enceintes.

Note

- Si vous mettez le système d'enceintes hors tension avant le téléviseur, le système d'enceintes peut ne pas se mettre sous tension automatiquement lorsque vous remettez le téléviseur sous tension. Dans ce cas, effectuez l'opération suivante.
 - Sélectionnez le système d'enceintes en tant que dispositif de reproduction du son dans le menu du téléviseur.
 - Lorsque vous utilisez un téléviseur Sony, mettez le système d'enceintes sous tension lorsque le téléviseur est sous tension.

Réglage du volume

Le son du téléviseur que vous regardez est automatiquement reproduit à partir du système d'enceintes. Vous pouvez régler le volume du système d'enceintes à l'aide de la télécommande du téléviseur.

Autres fonctions d'interverrouillage

Commande du menu avec la télécommande du téléviseur

Vous pouvez commander le menu du système d'enceintes en sélectionnant le nom du système d'enceintes lorsque vous basculez l'entrée ou utilisez le menu Sync sur le téléviseur.

Note

- Certains téléviseurs Sony prennent en charge le menu Sync. Reportez-vous au mode d'emploi de votre téléviseur pour savoir s'il prend en charge le menu Sync.

Suivi de la langue

Quand vous modifiez la langue de l'affichage des menus à l'écran du téléviseur, vous changez en même temps la langue d'affichage des menus à l'écran du système d'enceintes.

Fonction Lecture une touche

Lorsque vous lisez du contenu sur un lecteur Blu-ray Disc ou « PlayStation®4 », etc. raccordé au téléviseur, le système d'enceintes et le téléviseur sont automatiquement mis sous tension.

Astuce

- Vous pouvez modifier les réglages commande pour HDMI en sélectionnant  [Config.] - [Réglages avancés] - [Réglages HDMI] dans le menu d'accueil.

Système Home Cinema
HT-A9

Commande du système d'enceintes par interverrouillage avec un téléviseur compatible avec la fonction « BRAVIA » Sync

« BRAVIA » Sync est une fonction étendue développée par Sony sur la base de la fonction commande pour HDMI. En raccordant des dispositifs compatibles « BRAVIA » Sync tels qu'un téléviseur ou un lecteur Blu-ray Disc à l'aide d'un câble HDMI, vous pouvez commander ces dispositifs en les interverrouillant entre eux.

Pour utiliser « BRAVIA » Sync

« BRAVIA » Sync est activée en activant la fonction commande pour HDMI du dispositif Sony.

Ce que vous pouvez faire avec « BRAVIA » Sync

Fonction commande pour HDMI

- Interverrouillage de l'alimentation
- Réglage du volume
- Commande du menu avec la télécommande du téléviseur
- Suivi de la langue
- Fonction Lecture une touche

Fonction Mode son/Sélection d'une scène

Le mode son du système d'enceintes est automatiquement basculé selon les réglages de la fonction Sélection d'une scène ou du mode son du téléviseur. Pour utiliser cette fonction, vous devez régler le mode son sur [Auto Sound].

Fonction Commande Home Cinéma

Le réglage du système d'enceintes, le réglage des paramètres du mode son, le basculement des entrées, etc. peuvent être effectués sans basculer l'entrée TV.

Rubrique associée

- [Commande du système d'enceintes par interverrouillage avec un téléviseur \(fonction commande pour HDMI\)](#)

Système Home Cinema
HT-A9

Modification de la luminosité de l'afficheur du panneau avant et des indicateurs (DIMMER)

Vous pouvez modifier la luminosité de l'afficheur du panneau avant et de l'indicateur d'alimentation de l'enceinte. La luminosité de l'indicateur d'alimentation du caisson de graves en option change aussi.

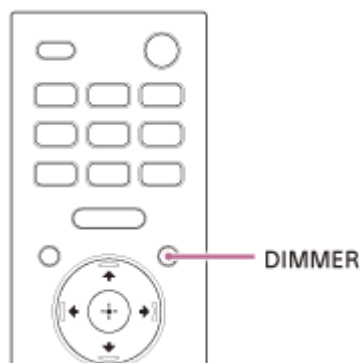

1 Appuyez plusieurs fois sur DIMMER pour sélectionner le mode d'affichage souhaité.

Le mode d'affichage apparaît sur l'écran du téléviseur.

- **[Dimmer: Bright]** : l'afficheur du panneau avant et les indicateurs sont lumineux.
- **[Dimmer: Dark]** : l'afficheur du panneau avant et les indicateurs sont estompés.
- **[Dimmer: Off]** : l'afficheur du panneau avant et les indicateurs sont éteints.



Note

- L'afficheur du panneau avant et les indicateurs sont éteints lorsque [Dimmer: Off] est sélectionné. Ils s'allument automatiquement lorsque vous appuyez sur n'importe quelle touche, puis s'éteignent à nouveau si vous n'utilisez pas le système d'enceintes pendant 10 secondes environ. Cependant, dans certains cas, l'afficheur du panneau avant et les indicateurs peuvent ne pas s'éteindre. Dans ce cas, la luminosité de l'afficheur du panneau avant et des indicateurs est identique à celle du mode [Dimmer: Dark].
- Le mode d'affichage n'apparaît pas sur l'écran du téléviseur quand l'entrée TV est sélectionnée. Dans ce cas, vous pouvez vérifier le mode d'affichage sur l'afficheur du panneau avant.

Système Home Cinema
HT-A9

Économie d'énergie en mode de veille

Vérifiez que vous avez défini les réglages suivants :

-  [Config.] - [Réglages avancés] - [Réglages HDMI] - [Standby Through] est réglé sur [Non].
-  [Config.] - [Réglages avancés] - [Réglages Système] - [Veille Réseau/Bluetooth] est réglé sur [Non].

Système Home Cinema
HT-A9

Exécution de Régl. facile

Vous pouvez configurer aisément les réglages initiaux de base, les réglages d'enceinte et les réglages réseau du système d'enceintes en exécutant Régl. facile.

1 Appuyez sur HOME.

Le menu d'accueil apparaît sur l'écran du téléviseur.

2 Sélectionnez  [Config.] - [Régl. facile] dans le menu d'accueil.

L'écran [Régl. facile] apparaît sur l'écran du téléviseur.

3 Sélectionnez le réglage souhaité.

- **[Réglage initial facile]** : configure les réglages initiaux de base, y compris les réglages d'enceinte et les réglages réseau.
- **[Réglage facile du son]** : configure les réglages d'enceinte de base pour optimiser le son surround pour votre environnement.
- **[Réglages réseau faciles]** : configure les réglages réseau de base.

4 Effectuez les réglages en suivant les instructions affichées à l'écran.

Système Home Cinema
HT-A9

Utilisation du menu [Réglages avancés]

Vous pouvez définir différents réglages pour des éléments tels que les images et le son dans le menu [Réglages avancés].









1 Appuyez sur HOME.

Le menu d'accueil apparaît sur l'écran du téléviseur.

2 Sélectionnez [Config.] - [Réglages avancés] dans le menu d'accueil.

L'écran [Réglages avancés] apparaît sur l'écran du téléviseur.

3 Sélectionnez l'élément de réglage.

-  [Réglages Enceintes] : configure les réglages d'enceintes pour l'installation et les connexions.
-  [Réglages Audio] : configure les réglages de sortie audio.
-  [Réglages HDMI] : configure les réglages HDMI.
-  [Réglages de Bluetooth] : configure les réglages détaillés de la fonction BLUETOOTH.
-  [Réglages Système] : configure les réglages du système d'enceintes.
-  [Réglages Réseau] : configure les réglages détaillés pour Internet.
-  [Réinitialisation] : rétablit les réglages d'usine par défaut du système d'enceintes.
-  [Mise à jour du logiciel] : met à jour le logiciel du système d'enceintes ou du caisson de graves en option.

Système Home Cinema
HT-A9

[Réglages Enceintes]

[Optimisation du champ sonore]

Cette fonction mesure automatiquement les positions des quatre enceintes et la distance séparant chaque enceinte du plafond, puis optimise la qualité du son surround pour l'adapter à votre environnement.

Suivez les instructions à l'écran pour commencer les mesures. Pendant cette optimisation, les enceintes émettront un son pendant une minute environ.

Note

- Évitez de produire un bruit intense, de marcher ou de vous tenir devant les enceintes pendant l'optimisation.

[Réglages manuels des enceintes]

Vous pouvez définir le placement des enceintes par rapport au téléviseur ou définir la position d'écoute pour obtenir le meilleur son surround possible.

- **[Réglage du champ sonore]**

[Sens du champ sonore] : permet de définir la relation positionnelle entre les enceintes avant et le téléviseur et entre les enceintes et la position d'écoute en suivant les instructions à l'écran. Cela permet de régler la direction dans laquelle vous entendez les sons, notamment les dialogues, afin d'améliorer la sensation d'unité entre l'image et le son, et de régler la direction et l'équilibre du son pour un meilleur réalisme.

[Hauteur du champ sonore] : permet de régler la hauteur du champ sonore.

[Son du caisson de basses] (*) : permet de régler la distance entre la position d'écoute et le caisson de graves en option. Cela permet de régler la synchronisation du son du caisson de graves en fonction de la distance.

* Cet élément apparaît lorsque le caisson de graves en option est utilisé.

- **[Tonalité d'essai]**

La tonalité d'essai est émise par les enceintes pour vérifier les enceintes disponibles.

[Oui] : la tonalité d'essai est émise par le haut-parleur.

[Non] : la tonalité d'essai n'est pas émise par les enceintes.

[Réglages des enceintes sans fil]

Vous pouvez régler divers éléments liés à la connexion sans fil entre le système d'enceintes et le caisson de graves en option.

- **[Mode En liaison]**

Vous pouvez définir la méthode de connexion du caisson de graves en option.

[Auto] : permet de connecter automatiquement le caisson de graves en option au système d'enceintes.

[Manuelle] : permet de connecter manuellement les quatre enceintes fournies et le caisson de graves en option.

- **[Démarrer la liaison manuelle]**

Établissez la connexion manuelle entre les quatre enceintes fournies ou le caisson de graves en option et le boîtier de commande. Pour plus de détails, voir la section « [Si les enceintes ne sont pas connectées correctement](#) » ou reportez-vous au mode d'emploi fourni avec le caisson de graves en option.

- **[Vérifiez la connexion sans fil.]**

Vous pouvez vérifier l'état de connexion des quatre enceintes fournies et du caisson de graves en option.

- **[Canal RF]**

Vous pouvez minimiser les interférences avec d'autres dispositifs sans fil.

[Oui] : en principe, vous sélectionnez ce réglage. Le système d'enceintes sélectionne automatiquement le meilleur canal de transmission. C'est le mode le plus puissant pour les interférences sans fil.

[Non] : le système d'enceintes sélectionne un canal à partir de la bande de fréquences limitée pour éviter les interférences sans fil externes. Si une perte de son se produit lorsque [Oui] est sélectionné, il peut être amélioré en sélectionnant [Non].

- **[Qualité de la lecture sans fil]**

Vous pouvez définir la qualité de la lecture sans fil des quatre enceintes fournies et du caisson de graves en option.

[Qualité sonore] : la qualité du son a la priorité sur l'état de la connexion sans fil.

[Connexion] : l'état de la connexion a la priorité sur la qualité du son.

- **[Version du logiciel]**

Vous pouvez vérifier la version logicielle des quatre enceintes fournies et du caisson de graves en option.

Note

- [Canal RF] peut ne pas être disponible dans certains pays/certaines régions.

[Mode Enceinte centrale TV]

Si vous connectez le système d'enceintes et le téléviseur à l'aide du câble HDMI (fourni) et du câble du mode haut-parleur central TV (fourni), vous pouvez reproduire le son émis par le haut parleur central du système d'enceintes à partir du téléviseur. Réglez [Commande pour HDMI] sur [Oui].

[Oui] : permet d'utiliser un téléviseur compatible avec cette fonctionnalité en tant que haut parleur central. Vous pouvez reproduire le son émis par le haut parleur central du système d'enceintes à partir du téléviseur.

[Non] : désactivé

Note

- Selon le contenu audio lu, le son peut ne pas être reproduit à partir du téléviseur.
- Selon le réglage des paramètres du mode son ou de Immersive Audio Enhancement, le son peut ne pas être reproduit à partir du téléviseur.
- Lorsque  [Config.] - [Réglages avancés] - [Réglages Audio] - [Effet sonore] est réglé sur un autre paramètre que [Sound Mode activé], le son n'est pas reproduit à partir du téléviseur.

Système Home Cinema
HT-A9

[Réglages Audio]

[DSEE Extreme]

Cette fonction est seulement disponible quand [Auto Sound] (*) ou [Music] est sélectionné comme mode son.

[Oui] : améliore avec précision la reproduction de votre musique compressée grâce à l'IA et vous donne l'impression d'être dans un studio d'enregistrement ou dans une salle de concert.

[Non] : désactivé

* Uniquement lorsque [Music] est sélectionné avec [Auto Sound].

Note

- Cette fonction est compatible avec les signaux d'entrée numériques 2 canaux de 44,1 kHz ou 48 kHz de fréquence d'échantillonnage.
- La fréquence d'échantillonnage/profondeur de bits après conversion va jusqu'à 96 kHz/24 bits.
- Cette fonction est inopérante dans les conditions suivantes.
 - Chromecast built-in est utilisé.
 - [Volume auto avancé] est réglé sur [Oui].
 - La fonction Immersive Audio Enhancement est réglée sur [Immersive Audio Enhancement: On].

[Audio DRC]

Vous pouvez compresser la gamme dynamique du signal audio pour que les sons plus faibles soient plus faciles à entendre.

[Auto] : compresse automatiquement le son encodé en Dolby TrueHD.

[Oui] : le système reproduit la bande son Dolby et DTS avec le type de gamme dynamique voulu par l'ingénieur du son.

[Non] : absence de compression de la gamme dynamique.

[Effet sonore]

Vous pouvez sélectionner des effets sonores tels que le mode son.

[Sound Mode activé] : le moteur surround vertical améliore les canaux d'enceinte surround et en hauteur pour créer un effet surround virtuel immersif et enveloppant tel que le mode son et Immersive Audio Enhancement.

[Dolby Speaker Virtualizer] : Dolby Speaker Virtualizer améliore les canaux d'enceinte surround et en hauteur pour créer un effet surround virtuel immersif et enveloppant pendant la lecture au format Dolby. Désactive les effets sonores autres que le format Dolby.

[DTS Neural:X] : procède à une association en accord avec l'environnement surround. Cette fonction est désactivée lorsque la fréquence d'échantillonnage est comprise entre 96 kHz et 192 kHz ou pendant la lecture au format Dolby.

[Volume auto avancé]

Vous pouvez minimiser la différence de volume due au signal d'entrée. Cette fonction est effective uniquement lorsque le volume d'une publicité télévisée est plus élevé que celui du programme de télévision.

[Oui] : permet de régler le volume automatiquement.

[Non] : désactivé

Note

- La fonction Volume auto avancé ne convient pas pour l'écoute de musique.

Rubrique associée

- [Réglage de l'effet sonore personnalisé pour différentes sources sonores \(mode son\)](#)
- [Profiter de l'expérience surround immersive \(IMMERSIVE AE\)](#)

5-025-234-41(2) Copyright 2021 Sony Corporation

Système Home Cinema
HT-A9

[Réglages HDMI]

[Commande pour HDMI]

[Oui] : la fonction commande pour HDMI est activée. Les dispositifs connectés par un câble HDMI peuvent se commander mutuellement.

[Non] : désactivé

[Mise en veille liée au téléviseur]

Cette fonction est disponible lorsque vous réglez [Commande pour HDMI] sur [Oui].

[Auto] : si l'entrée du système d'enceintes est réglée sur [TV] ou [HDMI], le système d'enceintes est mis automatiquement hors tension lorsque vous mettez le téléviseur hors tension.

[Oui] : le système d'enceintes est mis automatiquement hors tension lorsque vous mettez le téléviseur hors tension, indépendamment de l'entrée.

[Non] : le système n'est pas mis hors tension lorsque vous mettez le téléviseur hors tension.

[Standby Through]

Cette fonction est disponible lorsque vous réglez [Commande pour HDMI] sur [Oui].

[Auto] : les signaux sont reproduits à partir de la prise HDMI OUT (TV ARC/eARC) du système d'enceintes lorsque le téléviseur est mis sous tension tant que le système d'enceintes est hors tension. La consommation électrique en mode veille du système d'enceintes peut être plus réduite que lorsqu'il est réglé sur [Oui] en éteignant le téléviseur connecté.

[Oui] : les signaux sont toujours reproduits par la prise HDMI OUT (TV ARC/eARC) du système d'enceintes lorsque le système d'enceintes n'est pas mis sous tension. Si vous connectez un téléviseur autre que l'un de ceux fabriqués par Sony, nous vous recommandons de sélectionner ce réglage.

[Non] : les signaux ne sont pas reproduits par la prise HDMI OUT (TV ARC/eARC) du système d'enceintes lorsque celui-ci n'est pas mis sous tension. Mettez le système d'enceintes sous tension pour bénéficier du contenu télévisuel d'un dispositif connecté au système d'enceintes. La consommation électrique en mode veille du système d'enceintes peut être plus réduite que lorsqu'il est réglé sur [Oui].

[eARC]

Réglez cette fonction lorsque le système d'enceintes est branché à la prise HDMI IN du téléviseur compatible eARC. Lorsque vous connectez un téléviseur compatible ARC (non compatible eARC), la fonction ARC est opérationnelle indépendamment de ce réglage.

[Oui] : active la fonction eARC. La fonction eARC est opérationnelle lorsque vous connectez un téléviseur compatible eARC.

[Non] : désactive la fonction eARC.

Note

- Lorsque [eARC] est réglé sur [Oui], vérifiez les réglages eARC du téléviseur connecté. Pour plus de détails, reportez-vous au mode d'emploi du téléviseur.

Astuce

- Le système d'enceintes est compatible avec eARC (Enhanced Audio Return Channel). eARC est une nouvelle fonction normalisée par HDMI2.1 et elle prend en charge les derniers formats audio en complément des formats audio pris en charge par la fonction ARC (Audio Return Channel) existante.
Vous pouvez profiter d'un contenu audio, tel que Dolby Atmos - Dolby TrueHD et DTS:X, ou d'un contenu LPCM multicanal qui ne peut pas être transmis par la fonction ARC, en connectant le système d'enceintes et le téléviseur compatible eARC à l'aide d'un câble HDMI.
Pour la connexion, voir la section « [Connexion d'un téléviseur compatible ARC/eARC](#) ».

[Format du signal HDMI]

Vous pouvez sélectionner le format vidéo pouvant être reçu. Si l'image et le son du dispositif connecté au système d'enceintes ne sont pas reproduits correctement, modifiez le paramètre [Format du signal HDMI].

[Format amélioré (4K120, 8K)] : à sélectionner lorsque le téléviseur et les dispositifs connectés prennent en charge les formats vidéo haute définition tels que 4K 120p, 8K, etc.

[Format amélioré] : à sélectionner lorsque le téléviseur et les dispositifs connectés prennent en charge les formats vidéo haute définition tels que 4K 60p 4:4:4, etc.

[Format standard] : à sélectionner lorsque le téléviseur et les dispositifs connectés prennent en charge les formats vidéo de définition normalisée.

Note

- Selon le téléviseur, le réglage du téléviseur pour la sortie HDMI peut être nécessaire. Reportez-vous au mode d'emploi du téléviseur.
- Si l'image et le son ne sont pas reproduits quand [Format du signal HDMI] est réglé sur [Format amélioré (4K120, 8K)], réglez-le sur [Format amélioré] ou [Format standard].
- Si l'image et le son ne sont pas reproduits quand [Format du signal HDMI] est réglé sur [Format amélioré], réglez-le sur [Format standard].
- Pour plus d'informations sur les formats vidéo pouvant être reçus et le câble HDMI pouvant être utilisé, voir la section « [Formats vidéo HDMI pris en charge](#) ».

[Sortie vidéo pour télé affichant PIP/PBP]

[Oui] : lorsque l'entrée TV est sélectionnée sur le système d'enceintes, l'image de l'entrée HDMI est reproduite sur le téléviseur. Pour utiliser l'affichage Picture-in-Picture (PIP)/Picture-by-Picture (PBP) du téléviseur, sélectionnez [Oui] pour ce réglage.

[Non] : lorsque l'entrée TV est sélectionnée sur le système d'enceintes, l'image de l'entrée HDMI n'est pas reproduite sur le téléviseur.

Système Home Cinema
HT-A9

[Réglages de Bluetooth]

[Mode Bluetooth]

Vous pouvez profiter de contenu à partir d'un dispositif BLUETOOTH en utilisant ce système d'enceintes ou écouter le son à partir de ce système d'enceintes en utilisant un casque compatible BLUETOOTH.

[Récepteur] : ce système d'enceintes est en mode récepteur, ce qui lui permet de recevoir et de reproduire le son d'un dispositif BLUETOOTH.

[Émetteur] : ce système d'enceintes est en mode émetteur, ce qui lui permet d'envoyer du son vers le casque compatible BLUETOOTH. Si vous changez l'entrée du système d'enceintes, [BT TX] apparaît sur l'afficheur du panneau avant.

[Non] : la fonction BLUETOOTH est désactivée et vous ne pouvez pas sélectionner l'entrée [Bluetooth Audio].

[Liste des dispositifs]

Lorsque [Mode Bluetooth] est réglé sur [Récepteur] : une liste des dispositifs BLUETOOTH jumelés est affichée.

Lorsque [Mode Bluetooth] est réglé sur [Émetteur] : une liste des casques BLUETOOTH jumelés et détectés est affichée.

[Qualité de connexion Bluetooth]

Vous pouvez définir la qualité de la connexion BLUETOOTH pour écouter le son d'un dispositif mobile en utilisant ce système d'enceintes.

Cette fonction est disponible uniquement lorsque vous réglez [Mode Bluetooth] sur [Récepteur].

[Priorité à la qualité sonore] : donne la priorité à la qualité sonore. Le codec LDAC, AAC ou SBC est automatiquement sélectionné, en fonction du codec compatible du dispositif connecté.

[Priorité à une connexion stable] : donne la priorité à une connexion stable. Le codec est réglé sur SBC.

Note

- Lorsqu'un dispositif BLUETOOTH est connecté, le réglage [Qualité de connexion Bluetooth] ne peut pas être modifié.

[Qualité de la lecture sans fil]

Vous pouvez définir la vitesse de transmission des données de la lecture LDAC. Cette fonction est disponible uniquement lorsque vous réglez [Mode Bluetooth] sur [Émetteur].

[Qualité sonore LDAC] : permet l'utilisation du codec LDAC et du débit binaire le plus élevé. Le son est transmis avec une qualité supérieure ; cependant la lecture du son peut parfois devenir instable lorsque la qualité de la liaison n'est pas assez bonne. Si la lecture du son est instable dans ce mode, sélectionnez [Connexion stable LDAC (Auto)].

[Connexion stable LDAC (Auto)] : permet de modifier automatiquement le codec LDAC et la vitesse de transfert des données en fonction de l'environnement.

[Qualité sonore SBC] : active le codec SBC. Le son est transmis avec une qualité supérieure.

[Connexion stable SBC (Auto)] : permet de modifier automatiquement le codec SBC et la vitesse de transfert des données en fonction de l'environnement.

Note

- Lorsqu'un dispositif BLUETOOTH est connecté, le réglage [Qualité de la lecture sans fil] ne peut pas être modifié.



Système Home Cinema
HT-A9

[Réglages Système]

[Langue]

Vous pouvez sélectionner la langue d'affichage des menus à l'écran du système d'enceintes.

[Veille Réseau/Bluetooth]

[Oui] : permet de mettre le système d'enceintes sous tension via le réseau ou la fonction BLUETOOTH.

[Non] : permet d'économiser de l'énergie en mode de veille. Après la mise sous tension du système d'enceintes dans ce mode, un certain temps est nécessaire pour que le son soit reproduit à partir des quatre enceintes fournies ou du caisson de graves en option.

Note

- Si vous acceptez d'utiliser la fonction Chromecast built-in, [Veille Réseau/Bluetooth] bascule automatiquement sur [Oui].
- Si vous réglez [Canal RF] sur [Oui], [Veille Réseau/Bluetooth] bascule automatiquement sur [Oui].

[Mise en veille auto]

[Oui] : active la fonction [Mise en veille auto]. Si vous n'utilisez pas le système d'enceintes alors qu'aucun signal n'est reçu pendant 20 minutes environ, le système d'enceintes passe automatiquement en mode veille.

[Non] : désactivé

[Réglage nom appareil]

Vous pouvez modifier le nom de ce système d'enceintes selon vos préférences lorsque vous utilisez les fonctions suivantes.

- La fonction BLUETOOTH
- Le réseau domestique
- Spotify
- Chromecast built-in

Suivez les instructions affichées à l'écran et saisissez le nom à l'aide du clavier virtuel.

[Informations système]

Vous pouvez afficher des informations relatives au système d'enceintes telles que la version logicielle.

[Informations sur les licences de logiciel]

Vous pouvez afficher les informations sur les licences de logiciel.

Système Home Cinema
HT-A9

[Réglages Réseau]

[Connexion Wi-Fi]

[Oui] : active la connexion Wi-Fi du système d'enceintes.

[Non] : désactive la connexion Wi-Fi du système d'enceintes.

[Paramètres Réseau]

Vous pouvez définir les paramètres réseau et contrôler les connexions réseau.

[Etat de connexion du réseau]

Vous pouvez afficher l'état actuel de la connexion réseau.

[Notification de mise à jour logiciel]

[Oui] : commande au système d'enceintes de renseigner les informations relatives à la plus récente version logicielle.

[Non] : désactivé

[Réglages de la màj auto]

- **[Mise à jour automatique]**

[Oui] : la mise à jour du logiciel est exécutée automatiquement entre 2 h 00 et 5 h 00, heure locale selon le [Fuseau horaire] sélectionné pendant que le système d'enceintes n'est pas utilisé. Si vous sélectionnez [Non] pour [Veille Réseau/Bluetooth], le logiciel est mis à jour quand vous mettez le système d'enceintes hors tension.

[Non] : désactivé

- **[Fuseau horaire]**

Sélectionnez votre région/ville.

Note

- Le logiciel peut être mis à jour même si vous sélectionnez [Non] dans [Mise à jour automatique] en fonction des détails des mises à jour.
- Le logiciel est automatiquement mis à jour dans les 11 jours qui suivent la publication de la nouvelle version logicielle.
- Si vous acceptez d'utiliser la fonction Chromecast built-in, [Mise à jour automatique] bascule automatiquement sur [Oui].

[Paramètres de confidentialité]

Le système d'enceintes collecte les informations relatives à votre utilisation du dispositif. Lisez la politique de confidentialité qui s'affiche lorsque ce réglage est requis et décidez si vous acceptez la collecte d'informations.

[J'accepte] : sélectionnez cette option si vous acceptez la collecte d'informations.

[Je n'accepte pas] : sélectionnez cette option si vous n'acceptez pas la collecte d'informations.

Astuce

- Même si vous sélectionnez [J'accepte], vous pouvez toujours arrêter la collecte d'informations en sélectionnant à nouveau [Je n'accepte pas] ou en réinitialisant [Réglages Réseau] à la valeur par défaut via [Réinitialisation].

[Chromecast intégré]

Vous pouvez paramétrer le partage des données d'utilisation et valider la fonctionnalité Chromecast built-in.

- **[Partager les données d'utilisation]**

[Oui] : fournit les informations liées à l'utilisation de la fonctionnalité cast à Google.

[Non] : désactivé

- **[À propos de Chromecast intégré]**

Affiche les URL de référence pour la fonctionnalité Chromecast built-in.

Système Home Cinema
HT-A9

[Réinitialisation]

Vous pouvez rétablir les réglages d'usine par défaut du système d'enceintes en sélectionnant le groupe de réglages. Tous les réglages inclus dans le groupe sont réinitialisés.

Rubrique associée

- [Réinitialisation du système d'enceintes](#)

Système Home Cinema
HT-A9

[Mise à jour du logiciel]

Vous pouvez mettre à jour le logiciel du boîtier de commande, des quatre enceintes fournies ou du caisson de graves en option.

Rubrique associée

- [Mise à jour du logiciel](#)

Système Home Cinema
HT-A9

Mise à jour du logiciel

En procédant à la mise à jour vers la toute dernière version logicielle, vous pouvez profiter des fonctions les plus récentes.

Pour plus d'informations sur les fonctions de mise à jour, visitez le site web suivant :

- Pour les clients des Amériques
<https://www.sony.com/am/support>
- Pour les clients d'Europe
<https://www.sony.eu/support>
- Pour les clients de l'Asie-Pacifique, de l'Océanie, du Moyen-Orient et d'Afrique
<https://www.sony-asia.com/support>

Note

- La mise à jour peut prendre 20 minutes.
- Un environnement Internet est nécessaire pour effectuer des mises à jour via Internet.
- Pendant que la mise à jour est en cours d'exécution, ne mettez pas le système d'enceintes sous ou hors tension, ne débranchez pas le cordon d'alimentation secteur, ne déconnectez pas/ne connectez pas le câble HDMI et n'utilisez pas le système d'enceintes ou le téléviseur. Attendez que la mise à jour du logiciel soit terminée.
- Réglez  [Config.] - [Réglages avancés] - [Réglages Réseau] - [Réglages de la m à j auto] - [Mise à jour automatique] sur [Oui] si vous souhaitez exécuter automatiquement les mises à jour de logiciel. Le logiciel peut être mis à jour même si vous sélectionnez [Non] dans [Mise à jour automatique] en fonction des détails des mises à jour.

1 Assurez-vous que les enceintes sont sous tension et connectées au système d'enceintes. Lorsque vous utilisez le caisson de graves en option, assurez-vous qu'il est sous tension et connecté au système d'enceintes.

Les indicateurs d'alimentation des enceintes et du caisson de graves en option clignotent brillent en vert.

2 Appuyez sur HOME.

Le menu d'accueil apparaît sur l'écran du téléviseur.



3 Sélectionnez [Config.] - [Réglages avancés] dans le menu d'accueil.

Si le système d'enceintes détecte des informations de mise à jour pour le système d'enceintes sur le réseau, la notification de mise à jour et [Mise à jour du logiciel] apparaissent dans le menu d'accueil. Dans ce cas, sélectionnez [Mise à jour du logiciel] et suivez les instructions à l'écran.

4 Sélectionnez [Mise à jour du logiciel].

L'écran [Mise à jour du logiciel] apparaît sur l'écran du téléviseur.

5 Sélectionnez l'élément de la mise à jour.

Sélectionnez l'élément de la mise à jour parmi les suivants en appuyant sur  (haut) /  (bas) et  (entrée), puis mettez le logiciel à jour en suivant les instructions à l'écran.

Quand une mise à jour de logiciel commence, le système d'enceintes redémarre automatiquement.

Pendant une mise à jour de logiciel, [UPDATE] apparaît sur l'afficheur du panneau avant. Une fois la mise à jour terminée, le système d'enceintes redémarre automatiquement.

[Mise à jour réseau]

Met à jour le logiciel à l'aide du réseau disponible. Assurez-vous que le réseau est connecté à Internet.

[Mise à jour USB]

Met à jour le logiciel à l'aide d'une clé USB. Pour plus d'informations sur la mise à jour, consultez les instructions qui s'affichent pendant le téléchargement du fichier de mise à jour.

[Mise à jour des enceintes sans fil]

Met à jour le logiciel des enceintes ou du caisson de graves en option lorsque la version la plus récente du logiciel du système d'enceintes est déjà installée.

Note

- Si la mise à jour du logiciel des enceintes ou du caisson de graves en option ne fonctionne pas, rapprochez-les du boîtier de commande et recommencez la mise à jour.

Système Home Cinema
HT-A9

Dépannage

Si le système d'enceintes ne fonctionne pas correctement, procédez dans l'ordre suivant.

1. Recherchez la cause et la solution au problème en vous référant au présent Guide d'aide ou au mode d'emploi.

La méthode de dépannage figure dans la section « Dépannage ».



2. Recherchez la cause et la solution au problème sur le site d'assistance de Sony.

Le site d'assistance de Sony fournit les informations d'assistance les plus récentes et les réponses aux questions fréquemment posées.

- Pour les clients des Amériques
<https://www.sony.com/am/support>
- Pour les clients d'Europe
<https://www.sony.eu/support>
- Pour les clients de l'Asie-Pacifique, de l'Océanie, du Moyen-Orient et d'Afrique
<https://www.sony-asia.com/support>



3. Réinitialisez le système d'enceintes.

Tous les réglages par défaut du système d'enceintes sont rétablis.



4. Si le problème persiste, consultez votre revendeur Sony le plus proche.

Quand vous sollicitez une réparation, n'oubliez pas de rapporter à la fois votre boîtier de commande et vos enceintes, même si le problème semble limité à un seul de ces appareils.

Système Home Cinema
HT-A9

Le système d'enceintes ne se met pas sous tension.

- Assurez-vous que le cordon d'alimentation secteur est correctement branché.
- Débranchez le cordon d'alimentation secteur de la prise murale, puis rebranchez-le quelques minutes plus tard.

Le système d'enceintes ne se met pas sous tension même lorsque le téléviseur est mis sous tension.

- Réglez  [Config.] - [Réglages avancés] - [Réglages HDMI] - [Commande pour HDMI] sur [Oui]. Le téléviseur doit prendre en charge la fonction commande pour HDMI. Pour plus de détails, reportez-vous au mode d'emploi de votre téléviseur.
- Vérifiez les réglages des enceintes du téléviseur. L'alimentation du système d'enceintes se synchronise avec les réglages des enceintes du téléviseur. Pour plus de détails, reportez-vous au mode d'emploi de votre téléviseur.
- Selon le téléviseur, si le son du téléviseur était reproduit à partir des enceintes du téléviseur la dernière fois, il se peut que le système d'enceintes ne se mette pas sous tension par interverrouillage avec l'alimentation du téléviseur, même si ce dernier est sous tension.

Système Home Cinema
HT-A9

Le système d'enceintes est mis hors tension lorsque le téléviseur est mis hors tension.

-
- Vérifiez le réglage de  [Config.] - [Réglages avancés] - [Réglages HDMI] - [Mise en veille liée au téléviseur]. Lorsque [Mise en veille liée au téléviseur] est réglé sur [Oui] ou [Auto], le système d'enceintes est mis automatiquement hors tension lorsque vous mettez le téléviseur hors tension.

Système Home Cinema
HT-A9

Le système d'enceintes ne se met pas hors tension même lorsque le téléviseur est mis hors tension.

- Vérifiez le réglage de  [Config.] - [Réglages avancés] - [Réglages HDMI] - [Mise en veille liée au téléviseur]. Pour mettre le système d'enceintes hors tension automatiquement, indépendamment de l'entrée, lorsque vous mettez le téléviseur hors tension, réglez [Mise en veille liée au téléviseur] sur [Oui]. Le téléviseur doit prendre en charge la fonction commande pour HDMI. Pour plus de détails, reportez-vous au mode d'emploi de votre téléviseur.

Système Home Cinema
HT-A9

Impossible de mettre le système d'enceintes hors tension.

- Le système d'enceintes est peut-être en mode démo. Pour annuler le mode démo, réinitialisez le système d'enceintes. Maintenez enfoncée la touche  (alimentation) du boîtier de commande pendant plus de 10 secondes.

Système Home Cinema
HT-A9

Aucune image n'apparaît ou l'image n'est pas reproduite correctement.

- Sélectionnez l'entrée appropriée.
- En l'absence d'image alors que l'entrée TV est sélectionnée, sélectionnez le canal TV de votre choix à l'aide de la télécommande du téléviseur.
- En l'absence d'image alors que l'entrée HDMI est sélectionnée, appuyez sur la touche de lecture du dispositif connecté.
- Débranchez un câble HDMI, puis rebranchez-le. Assurez-vous que le câble est correctement inséré.
- Lorsqu'il n'y a aucune image transmise par le dispositif connecté ou lorsque l'image transmise par le dispositif connecté n'est pas reproduite correctement, réglez le paramètre  [Config.] - [Réglages avancés] - [Réglages HDMI] - [Format du signal HDMI] - [HDMI IN].
- Le système d'enceintes est connecté à un dispositif d'entrée qui n'est pas conforme à HDCP (High-bandwidth Digital Content Protection). Dans ce cas, vérifiez les spécifications du dispositif connecté.

Système Home Cinema
HT-A9

L'image affichée sur l'écran du téléviseur est déformée.

- Des interférences de la fonction sans fil entre le téléviseur/les autres dispositifs sans fil et le boîtier de commande ont pu se produire. Déplacez le boîtier de commande, modifiez l'orientation du boîtier de commande ou éloignez le boîtier de commande du téléviseur/des autres dispositifs sans fil.
- Il existe une interférence de la bande de fréquences entre la connexion LAN sans fil et la connexion sans fil des enceintes. Basculez la bande de la connexion LAN sans fil du téléviseur ou du dispositif qui reproduit une image sur 2,4 GHz.

Système Home Cinema
HT-A9

Le contenu 3D provenant de la prise HDMI IN n'apparaît pas sur l'écran du téléviseur.

- Selon le téléviseur ou le dispositif vidéo utilisé, il est possible que le contenu 3D ne s'affiche pas. Vérifiez le format vidéo HDMI pris en charge.

Rubrique associée

- [Formats vidéo HDMI pris en charge](#)

Système Home Cinema
HT-A9

Le signal vidéo haute définition (4K/60p 4:4:4, 4:2:2 et 4K/60p 4:2:0 10 bits, etc.) de la prise HDMI IN n'apparaît pas sur l'écran du téléviseur.

- Selon le téléviseur ou le dispositif vidéo utilisé, il est possible que les signaux vidéo haute définition tels que la 4K ne s'affichent pas. Vérifiez la fonctionnalité vidéo et les réglages tant de votre téléviseur que de votre dispositif vidéo.
- Réglez le paramètre  [Config.] - [Réglages avancés] - [Réglages HDMI] - [Format du signal HDMI] - [HDMI IN] en fonction du signal vidéo qui est pris en charge par un téléviseur ou un dispositif connecté.
- Lorsque vous lisez des signaux vidéo haute définition, notamment du contenu vidéo 4K protégé par le droit d'auteur, raccordez le système d'enceintes à la prise d'entrée HDMI qui prend en charge le HDCP2.2 ou le HDCP2.3 sur le téléviseur. Pour plus de détails, reportez-vous au mode d'emploi de votre téléviseur.

Rubrique associée

- [Formats vidéo HDMI pris en charge](#)



Système Home Cinema
HT-A9

Aucune image ne s'affiche sur la totalité de l'écran du téléviseur.

- Le rapport d'aspect du support est fixe.

Système Home Cinema
HT-A9

L'image et le son du dispositif connecté au système d'enceintes ne sont pas reproduits par le téléviseur lorsque le système d'enceintes n'est pas sous tension.

- Réglez  [Config.] - [Réglages avancés] - [Réglages HDMI] - [Commande pour HDMI] sur [Oui] sur le système d'enceintes, puis réglez [Standby Through] sur [Auto] ou [Oui].
- Mettez le système d'enceintes sous tension, puis basculez l'entrée sur celle du dispositif en cours de lecture.
- S'il est connecté à des dispositifs autres que ceux fabriqués par Sony prenant en charge la fonction commande pour HDMI, réglez  [Config.] - [Réglages avancés] - [Réglages HDMI] - [Standby Through] sur [Oui].

Système Home Cinema
HT-A9





Impossible d'afficher les contenus HDR en gamme dynamique élevée.

- Vérifiez les réglages du téléviseur et du dispositif connecté. Pour plus de détails, reportez-vous au mode d'emploi de votre téléviseur et du dispositif connecté.
- Selon le paramètre [Format du signal HDMI] choisi, un dispositif AV peut ne pas être en mesure de reproduire des contenus HDR au format HDR. Réglez le paramètre  [Config.] - [Réglages avancés] - [Réglages HDMI] - [Format du signal HDMI] - [HDMI IN] en fonction du format vidéo qui est pris en charge par le dispositif AV.

Rubrique associée

- [Formats vidéo HDMI pris en charge](#)

Aucun son n'est reproduit par le système d'enceintes.

- Assurez-vous que les cordons d'alimentation secteur du boîtier de commande et des enceintes sont correctement branchés.
- Si l'indicateur d'alimentation de l'enceinte est éteint, procédez comme suit.
 - Assurez-vous que le cordon d'alimentation secteur de l'enceinte est correctement branché.
 - Appuyez sur  (alimentation) au bas de l'enceinte pour la mettre sous tension.
- Si l'indicateur d'alimentation de l'enceinte clignote lentement en vert ou brille en rouge, essayez de procéder comme suit.
 - Rapprochez l'enceinte du boîtier de commande afin que l'indicateur d'alimentation de l'enceinte brille en vert.
 - Connectez l'enceinte et le boîtier de commande manuellement.
 - Vérifiez l'état de la connexion sans fil dans  [Config.] - [Réglages avancés] - [Réglages Enceintes] - [Réglages des enceintes sans fil] - [Vérifiez la connexion sans fil].
- La reproduction du son peut prendre environ 1 minute si  [Config.] - [Réglages avancés] - [Réglages Enceintes] - [Réglages des enceintes sans fil] - [Canal RF] bascule de [Non] à [Oui].
- Appuyez sur  (volume) + sur la télécommande pour augmenter le volume ou annuler le silencieux.
- Les enceintes peuvent être connectées à un autre dispositif compatible. Essayez d'établir une connexion manuelle.

Rubrique associée



- [Si les enceintes ne sont pas connectées correctement](#)

Système Home Cinema
HT-A9

Le système d'enceintes ne peut pas se connecter à un téléviseur avec la fonction BLUETOOTH.

- Lorsque vous connectez le système d'enceintes et le téléviseur avec un câble HDMI, la connexion BLUETOOTH est annulée.

Aucun son du téléviseur n'est reproduit par le système d'enceintes.

- Vérifiez le type et le raccordement du câble HDMI ou du câble du mode haut-parleur central TV qui est raccordé au système d'enceintes et au téléviseur.
- Débranchez les câbles raccordant le téléviseur au système d'enceintes, puis rebranchez-les fermement. Débranchez les cordons d'alimentation secteur du téléviseur et du système d'enceintes de la prise secteur, puis rebranchez-les.
- Si le système d'enceintes et le téléviseur sont raccordés avec un câble HDMI, vérifiez ce qui suit.
 - La prise HDMI du téléviseur connecté porte la mention « eARC » ou « ARC ».
 - La fonction commande pour HDMI du téléviseur est activée.
 - La fonction eARC ou ARC du téléviseur est activée.
 - Sur le système d'enceintes,  [Config.] - [Réglages avancés] - [Réglages HDMI] - [Commande pour HDMI] est réglé sur [Oui].
- Si votre téléviseur n'est pas compatible eARC, réglez  [Config.] - [Réglages avancés] - [Réglages HDMI] - [eARC] sur [Non].
- Basculez l'entrée du système d'enceintes sur l'entrée TV.
- Augmentez le volume du système d'enceintes ou annulez le silencieux.
- Si le son d'un lecteur Blu-ray Disc, d'un décodeur, d'une console de jeu, etc. connecté au téléviseur n'est pas reproduit, branchez le dispositif à la prise HDMI IN du système d'enceintes et basculez l'entrée du système d'enceintes sur l'entrée du dispositif connecté ([HDMI]).
- En fonction de l'ordre dans lequel vous mettez sous tension le téléviseur et le système d'enceintes, le système d'enceintes peut être silencieux et l'indication [MUTING] peut apparaître sur l'afficheur du panneau avant du système d'enceintes. Si cela se produit, mettez le téléviseur sous tension avant le système d'enceintes.
- Appuyez sur TV/AUDIO SYSTEM sur la télécommande pour régler la sortie sur le son du téléviseur connecté ou sélectionnez Système audio comme réglage des enceintes de votre téléviseur. Reportez-vous au mode d'emploi de votre téléviseur pour toute information relative à sa configuration.

Rubrique associée

- [Connexion d'un téléviseur compatible ARC/eARC](#)
- [Connexion d'un dispositif AV compatible avec le format vidéo 2K/4K](#)
- [Connexion d'un dispositif AV compatible avec le format vidéo 8K](#)

Le son est irrégulier ou du bruit est généré.

- Installez le boîtier de commande et les enceintes à une distance d'au moins 1,5 m du routeur LAN sans fil, etc. Ce problème peut également être résolu en changeant l'orientation ou l'inclinaison de l'antenne du routeur LAN sans fil.

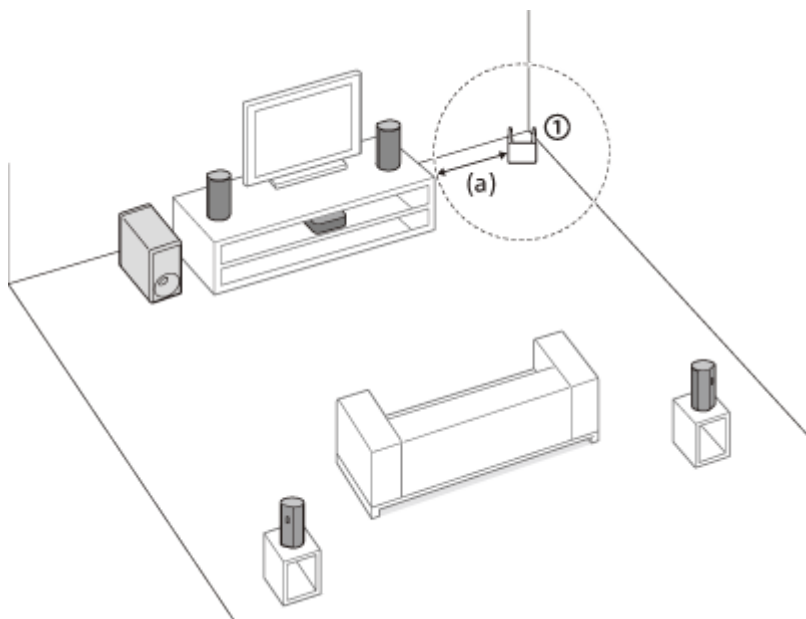



① Routeur LAN sans fil, etc. (a) 1,5 m ou plus

- Réglez [Config.] - [Réglages avancés] - [Réglages Enceintes] - [Réglages des enceintes sans fil] - [Qualité de la lecture sans fil] sur [Connexion].
- Réglez [Config.] - [Réglages avancés] - [Réglages Enceintes] - [Réglages des enceintes sans fil] - [Canal RF] sur [Non], puis réglez-le sur [Oui].
- Si un dispositif émettant un rayonnement électromagnétique, notamment un dispositif LAN sans fil ou un four à micro-ondes se trouve à proximité, éloignez le système d'enceintes de ce dispositif.
- Des interférences peuvent être produites par une connexion LAN sans fil d'un dispositif périphérique. Réglez la connexion réseau du dispositif périphérique sur le LAN filaire.
- Le boîtier de commande et les enceintes sont trop éloignés. Rapprochez-les.
- S'il existe un obstacle entre le boîtier de commande et les enceintes, supprimez-le ou éloignez le boîtier de commande et les enceintes de l'obstacle.
- N'orientez pas le boîtier de commande vers l'intérieur d'une étagère. Installez le boîtier de commande sur une étagère de façon à ce que l'afficheur du panneau avant ne soit pas masqué.
- Déplacez le boîtier de commande, modifiez l'orientation du boîtier de commande ou éloignez le boîtier de commande du téléviseur.
- Des interférences de largeur de bande sans fil entre la connexion réseau et la connexion des enceintes peuvent se produire. Utilisez la connexion LAN filaire plutôt que la connexion LAN sans fil du système d'enceintes, ou basculez la bande de la connexion LAN sans fil sur 2,4 GHz.

Système Home Cinema
HT-A9

L'image et le son du dispositif connecté au système d'enceintes ne sont pas reproduits par le téléviseur lorsque le système d'enceintes n'est pas sous tension.

- Réglez  [Config.] - [Réglages avancés] - [Réglages HDMI] - [Commande pour HDMI] sur [Oui] sur le système d'enceintes, puis réglez [Standby Through] sur [Auto] ou [Oui].
- Mettez le système d'enceintes sous tension, puis basculez l'entrée sur celle du dispositif en cours de lecture.
- S'il est connecté à des dispositifs autres que ceux fabriqués par Sony prenant en charge la fonction commande pour HDMI, réglez  [Config.] - [Réglages avancés] - [Réglages HDMI] - [Standby Through] sur [Oui].

Système Home Cinema
HT-A9

Le son est reproduit à la fois par le système d'enceintes et le téléviseur.

- Coupez le son du système d'enceintes ou du téléviseur.
- Lorsque vous raccordez le système d'enceintes et le téléviseur à l'aide du câble du mode haut-parleur central TV et réglez  [Config.] - [Réglages avancés] - [Réglages Enceintes] - [Mode Enceinte centrale TV] sur [Oui], la partie centrale du son du système d'enceintes est reproduite par le téléviseur.

Système Home Cinema
HT-A9

Le son est interrompu pendant la visualisation d'un programme TV ou de contenu sur un disque Blu-ray, etc.

- Vérifiez le réglage du mode son. Si le mode son est réglé sur [Auto Sound], le son peut être interrompu lorsque le mode son change automatiquement en fonction des informations du programme en cours de lecture. Si vous ne souhaitez pas que le mode son change automatiquement, réglez le mode son sur un paramètre autre que [Auto Sound].

Rubrique associée

- [Réglage de l'effet sonore personnalisé pour différentes sources sonores \(mode son\)](#)

Système Home Cinema
HT-A9

Le son du téléviseur reproduit par ce système d'enceintes est légèrement décalé par rapport à l'image.





- Réglez la valeur de l'écart temporel entre l'image et le son sur 0 msec s'il est réglé sur la plage comprise entre 25 msec et 300 msec.
- Un décalage de temps entre le son et l'image peut se produire selon la source sonore. Si votre téléviseur possède une fonction qui retarde l'image, utilisez-la pour le réglage. Pour plus de détails, reportez-vous au mode d'emploi de votre téléviseur.

Rubrique associée

- [Lorsque vous regardez la télévision](#)
- [Lorsque vous regardez un autre dispositif](#)

Système Home Cinema
HT-A9

Le son du dispositif connecté au système d'enceintes est très faible, voire inexistant.

- Appuyez sur  (volume) + sur la télécommande et vérifiez le niveau du volume.
- Appuyez sur  (silencieux) ou  (volume) + sur la télécommande pour annuler le silencieux .
- Assurez-vous que la source d'entrée est correctement sélectionnée. Testez d'autres sources d'entrée en appuyant sur la touche de sélection d'entrée de la télécommande (TV/HDMI/BLUETOOTH).
- Assurez-vous que les connecteurs sont correctement insérés.
- Le système d'enceintes peut ne pas reproduire le son du contenu compatible avec la technologie de protection des droits d'auteur (HDCP).
- Réglez le paramètre  [Config.] - [Réglages avancés] - [Réglages HDMI] - [Format du signal HDMI] - [HDMI IN].

Système Home Cinema
HT-A9

L'effet surround ne peut pas être obtenu.

- Le traitement du son surround peut s'avérer inefficace selon le réglage du signal d'entrée et du mode son. L'effet surround peut être léger, selon le programme ou le disque.
- Pour écouter un son multicanal, vérifiez le réglage de la sortie audio numérique du dispositif connecté au système d'enceintes. Pour plus de détails, reportez-vous au mode d'emploi du dispositif connecté.

Système Home Cinema
HT-A9

Aucun son n'est reproduit par le caisson de graves en option.

-
- Cela peut être résolu en réglant  [Config.] - [Réglages avancés] - [Réglages Enceintes] - [Réglages des enceintes sans fil] - [Qualité de la lecture sans fil] sur [Connexion].
 - Reportez-vous au mode d'emploi du caisson de graves en option.

Système Home Cinema
HT-A9

Le son n'est pas reproduit par certaines enceintes.

- Certaines enceintes peuvent ne pas reproduire le son selon les contenus ou le mode de son choisis.

Échec de l'Optimisation du champ sonore.

- Les enceintes peuvent ne pas être positionnées correctement. Vérifiez la disposition de l'installation en contrôlant les étiquettes figurant au bas des quatre enceintes et installez-les à l'emplacement requis.
- Installez les enceintes à la verticale de façon à ce que les étiquettes figurant au bas des enceintes soient orientées vers le bas.
 - Si l'enceinte est couchée, l'Optimisation du champ sonore ne peut pas être exécutée correctement.
 - Si l'enceinte est inclinée, le microphone permettant de mesurer la distance de l'enceinte est également incliné et le son servant à mesurer la distance du plafond est produit depuis cette position inclinée. Cela peut expliquer l'échec de l'Optimisation du champ sonore.
- Recommencez l'Optimisation du champ sonore lorsque l'environnement est calme.
- Installez les enceintes à une distance supérieure à 50 cm. Si la distance entre les enceintes est trop réduite, l'Optimisation du champ sonore ne peut pas être exécutée correctement.
- Rapprochez les enceintes si elles sont trop éloignées les unes des autres.
- S'il existe un obstacle entre les enceintes ou si le microphone permettant de mesurer la distance de l'enceinte est masqué par un obstacle, l'Optimisation du champ sonore ne peut pas être exécutée correctement. Supprimez les obstacles éventuels entre les enceintes ou devant les enceintes.

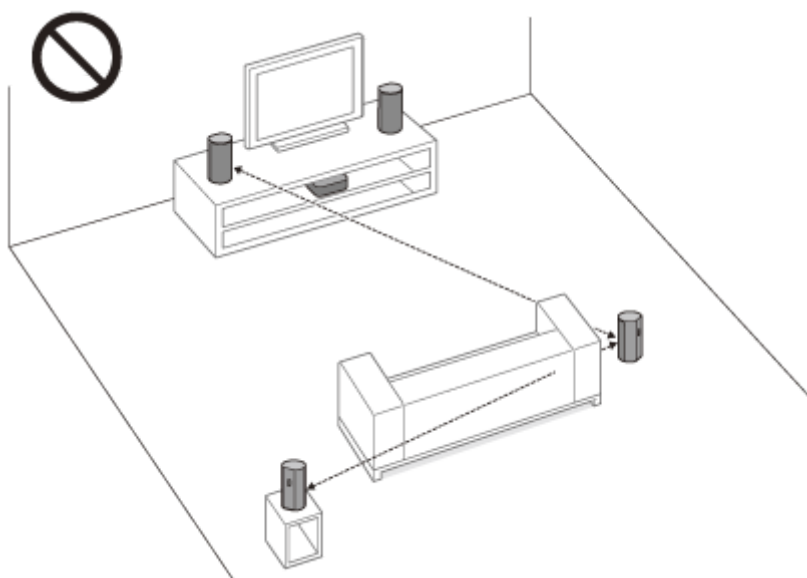
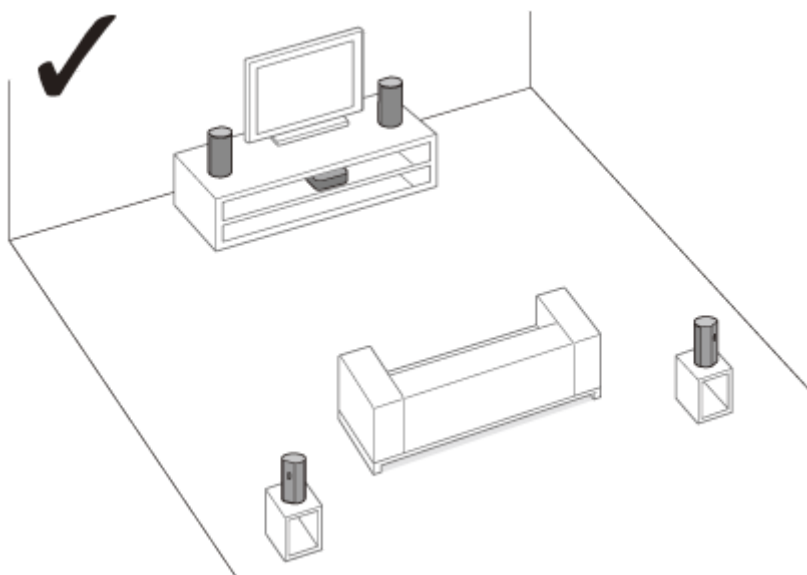

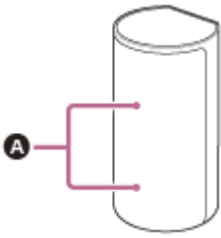

A Microphones utilisés pour la mesure

5-025-234-41(2) Copyright 2021 Sony Corporation

Système Home Cinema
HT-A9

Le jumelage n'a pas pu être effectué.

- Rapprochez ce système d'enceintes et le dispositif BLUETOOTH.
- Assurez-vous que ce système d'enceintes ne capte pas des interférences d'un dispositif LAN sans fil, d'autres dispositifs sans fil 2,4 GHz ou d'un four à micro-ondes. Si un dispositif proche émet un rayonnement électromagnétique, éloignez-le de ce système d'enceintes.

Système Home Cinema
HT-A9

Impossible de mener à bien la connexion BLUETOOTH.

- Assurez-vous que [BT] apparaît sur l'afficheur du panneau avant.
 - Assurez-vous que le dispositif BLUETOOTH à connecter est sous tension et que la fonction BLUETOOTH est activée.
 - Rapprochez ce système d'enceintes et le dispositif BLUETOOTH.
 - Jumelez à nouveau ce système d'enceintes et le dispositif BLUETOOTH. Il est possible que vous deviez annuler d'abord le jumelage avec ce système d'enceintes, en utilisant votre dispositif BLUETOOTH.
 - Les informations de jumelage peuvent être supprimées. Recommencez le jumelage.
-

Rubrique associée

- [Écoute de musique par jumelage du dispositif mobile connecté pour la première fois](#)

Système Home Cinema
HT-A9

Le son du dispositif mobile BLUETOOTH connecté n'est pas reproduit par le système d'enceintes.

- Assurez-vous que [BT] apparaît sur l'afficheur du panneau avant.
 - Rapprochez ce système d'enceintes et le dispositif BLUETOOTH.
 - Si un dispositif qui émet un rayonnement électromagnétique, notamment un dispositif LAN sans fil, un autre dispositif BLUETOOTH ou un four à micro-ondes, se trouve à proximité, éloignez-le de ce système d'enceintes.
 - Éliminez les obstacles entre ce système d'enceintes et le dispositif BLUETOOTH ou éloignez ce système d'enceintes de l'obstacle.
 - Repositionnez le dispositif BLUETOOTH connecté.
 - Réglez sur la gamme des 5 GHz la fréquence du LAN sans fil d'un routeur LAN sans fil ou d'un ordinateur proche.
 - Augmentez le volume du dispositif BLUETOOTH connecté.
-

Rubrique associée

- [Écoute de musique par jumelage du dispositif mobile connecté pour la première fois](#)

Système Home Cinema
HT-A9

Le jumelage n'a pas pu être effectué.

- Rapprochez ce système d'enceintes et le casque BLUETOOTH.
- Assurez-vous que ce système d'enceintes ne capte pas des interférences d'un dispositif LAN sans fil, d'autres dispositifs sans fil 2,4 GHz ou d'un four à micro-ondes. Si un dispositif proche émet un rayonnement électromagnétique, éloignez-le de ce système d'enceintes.

Système Home Cinema
HT-A9

Impossible de mener à bien la connexion BLUETOOTH.

- Assurez-vous que [BT TX] apparaît sur l'afficheur du panneau avant.
 - Assurez-vous que le casque BLUETOOTH à connecter est sous tension et que la fonction BLUETOOTH est activée.
 - Rapprochez ce système d'enceintes et le casque BLUETOOTH.
 - Jumelez à nouveau ce système d'enceintes et le casque BLUETOOTH. Il est possible que vous deviez annuler d'abord le jumelage du casque BLUETOOTH avec ce système d'enceintes.
 - Les informations de jumelage peuvent être supprimées. Recommencez le jumelage.
-

Rubrique associée

- [Écoute de musique par jumelage du dispositif mobile connecté pour la première fois](#)
- [Écoute du son par jumelage avec le casque](#)

Système Home Cinema
HT-A9

Aucun son n'est reproduit par le casque BLUETOOTH connecté.

- Assurez-vous que [BT TX] apparaît sur l'afficheur du panneau avant.
 - Rapprochez ce système d'enceintes et le casque BLUETOOTH.
 - Si un dispositif qui émet un rayonnement électromagnétique, notamment un dispositif LAN sans fil, un autre dispositif BLUETOOTH ou un four à micro-ondes, se trouve à proximité, éloignez-le de ce système d'enceintes.
 - Éliminez les obstacles entre ce système d'enceintes et le casque BLUETOOTH ou éloignez ce système d'enceintes de l'obstacle.
 - Repositionnez le casque BLUETOOTH connecté.
 - Réglez sur la gamme des 5 GHz la fréquence du LAN sans fil d'un routeur LAN sans fil ou d'un ordinateur proche.
 - Augmentez le volume du casque BLUETOOTH connecté.
 - Réglez  [Config.] - [Réglages avancés] - [Réglages de Bluetooth] - [Qualité de la lecture sans fil] sur [Connexion stable LDAC (Auto)] ou [Connexion stable SBC (Auto)].
 - Certains contenus peuvent ne pas être reproduits à cause de la protection de contenu.
-

Rubrique associée

- [Écoute de musique par jumelage du dispositif mobile connecté pour la première fois](#)

Système Home Cinema
HT-A9

La connexion BLUETOOTH avec le casque est interrompue.

- Lorsque vous utilisez Chromecast built-in, le casque ne parvient pas à se connecter au système d'enceintes par l'intermédiaire de la fonction BLUETOOTH.

Système Home Cinema
HT-A9

Le système d'enceintes ne parvient pas à se connecter au réseau ou la connexion réseau est instable.

- Vérifiez si le routeur LAN sans fil est sous tension.
- Vérifiez la connexion réseau et les paramètres réseau.
- Selon l'environnement d'utilisation (y compris le matériau des murs), les conditions de réception des ondes radio ou les obstacles entre le système d'enceintes et le routeur LAN sans fil, la distance de communication possible peut être raccourcie. Rapprochez le système d'enceintes et le routeur LAN sans fil.
- Des dispositifs utilisant une bande de fréquence de 2,4 GHz, tels qu'un micro-ondes, un dispositif BLUETOOTH ou un dispositif sans fil numérique, peuvent interrompre la communication. Éloignez le système d'enceintes de tels dispositifs ou éteignez ces dispositifs.
- La connexion LAN sans fil peut devenir instable en fonction de l'environnement d'utilisation, en particulier pendant l'utilisation de la fonction BLUETOOTH du système d'enceintes. Dans ce cas, ajustez l'environnement d'utilisation.

Système Home Cinema
HT-A9

Le routeur LAN sans fil souhaité ne figure pas dans la liste des réseaux sans fil.

- Appuyez sur **OPTIONS** sur la télécommande pour mettre la liste à jour. Si le routeur LAN sans fil souhaité n'est toujours pas détecté, sélectionnez **[Nouvel enregistrement de connexion]** dans la liste des réseaux, puis entrez un nom de réseau (SSID) manuellement.

Système Home Cinema
HT-A9

Vous ne parvenez pas à connecter le système d'enceintes à Internet.

- Vérifiez la connexion LAN sans fil.
- Redémarrez le routeur LAN sans fil.

Système Home Cinema
HT-A9

La télécommande de ce système d'enceintes ne fonctionne pas.

- Dirigez la télécommande vers le capteur de télécommande du boîtier de commande.
 - Éliminez tout obstacle entre la télécommande et le système d'enceintes.
 - Si les piles de la télécommande sont faibles, remplacez-les par deux piles neuves.
 - Assurez-vous que vous appuyez sur la touche correcte de la télécommande.
-

Rubrique associée

- [Boîtier de commande](#)

La fonction commande pour HDMI ne réagit pas correctement.

- Vérifiez la connexion avec le système d'enceintes.
 - Activez la fonction commande pour HDMI du téléviseur. Pour plus de détails, reportez-vous au mode d'emploi de votre téléviseur.
 - Attendez quelques instants, puis essayez à nouveau. Si vous débranchez le système d'enceintes, un certain temps sera nécessaire avant de pouvoir effectuer les opérations. Patientez 15 secondes ou plus, puis réessayez.
 - Assurez-vous que les dispositifs connectés au système d'enceintes prennent en charge la fonction commande pour HDMI.
 - Activez la fonction commande pour HDMI sur les dispositifs connectés au système d'enceintes. Pour plus de détails, reportez-vous au mode d'emploi de votre dispositif.
 - Le type et le nombre de dispositifs susceptibles d'être commandés par la fonction commande pour HDMI sont limités comme suit par la norme HDMI CEC :
 - Dispositifs d'enregistrement (enregistreur Blu-ray Disc, enregistreur DVD, etc.) : jusqu'à 3 dispositifs
 - Dispositifs de lecture (lecteur Blu-ray Disc, lecteur DVD, etc.) : jusqu'à 3 dispositifs (ce système d'enceintes utilise l'un d'eux)
 - Dispositifs avec tuner : jusqu'à 4 dispositifs
 - Système audio (ampli-tuner/casque) : jusqu'à 1 dispositif (utilisé par ce système d'enceintes)
-

Rubrique associée

- [Connexion d'un téléviseur compatible ARC/eARC](#)
- [Connexion d'un dispositif AV compatible avec le format vidéo 2K/4K](#)
- [Connexion d'un dispositif AV compatible avec le format vidéo 8K](#)

[PRTCT], [PUSH], le nom de l'enceinte ([FL], [FR], [RL], [RR] ou [SUB]) et [POWER] clignotent alternativement sur l'afficheur du panneau avant.

- Appuyez sur  (alimentation) sur l'enceinte correspondante ([FL] : enceinte avant gauche, [FR] : enceinte avant droite, [RL] : enceinte arrière gauche, [RR] : enceinte arrière droite, [SUB] : caisson de graves en option) pour désactiver chacune d'elles. Pour l'enceinte, débranchez le cordon d'alimentation secteur, puis redémarrez le système d'enceintes. Pour le caisson de graves en option, débranchez le cordon d'alimentation secteur, assurez-vous que rien n'obstrue les orifices de ventilation du caisson de graves en option, puis redémarrez le système d'enceintes. Si les enceintes sont rebranchées correctement, l'afficheur du panneau avant redevient normal.

Système Home Cinema
HT-A9

[HIGH], [TEMP] et [ERROR] apparaissent tour à tour pendant 2 secondes chacun sur l'afficheur du panneau avant, [STANDBY] apparaît sur l'afficheur du panneau avant, puis le système d'enceintes est mis hors tension.

-
- Une température élevée est détectée dans le système d'enceintes. Appuyez sur  (alimentation) pour redémarrer le système d'enceintes.

Système Home Cinema
HT-A9

[BT TX] apparaît sur l'afficheur du panneau avant.

- Réglez  [Config.] - [Réglages avancés] - [Réglages de Bluetooth] - [Mode Bluetooth] sur [Récepteur]. [BT TX] apparaît sur l'afficheur du panneau avant si [Mode Bluetooth] est réglé sur [Émetteur].

Système Home Cinema
HT-A9

Les fonctions sans fil (LAN sans fil, fonction BLUETOOTH, enceintes ou caisson de graves en option) sont instables.

-
- Ne placez aucun objet métallique autre qu'un téléviseur à proximité du système d'enceintes.

Système Home Cinema
HT-A9

Spotify ne fonctionne pas avec la touche MUSIC SERVICE ou la lecture est impossible.

-
- Lisez la musique de Spotify sur le système d'enceintes en utilisant la fonction Spotify Connect de l'application Spotify sur le dispositif mobile.

Système Home Cinema
HT-A9

Le système d'enceintes redémarre.

- En cas de connexion à un téléviseur dont la résolution diffère de celle du système d'enceintes, il se peut que le système d'enceintes redémarre pour réinitialiser le réglage de sortie de l'image.

Système Home Cinema
HT-A9

Réinitialisation du système d'enceintes

Si le système d'enceintes ne fonctionne toujours pas correctement, réinitialisez-le comme suit.

- 1 Appuyez sur HOME.**
Le menu d'accueil apparaît sur l'écran du téléviseur.
- 2 Sélectionnez  [Config.] - [Réglages avancés] dans le menu d'accueil.**
- 3 Sélectionnez [Réinitialisation].**
- 4 Sélectionnez l'élément de menu que vous souhaitez réinitialiser.**
- 5 Sélectionnez [Lancer].**

Pour annuler la réinitialisation

Sélectionnez [Annuler] à l'étape 5.

Si la réinitialisation à l'aide du menu d'accueil est impossible

Maintenez enfoncée la touche  (alimentation) du boîtier de commande pendant plus de 10 secondes.

Les réglages par défaut sont rétablis.

Note

- Lors de la réinitialisation, la liaison avec les enceintes et le caisson de graves en option peut être perdue. Dans ce cas, reconnectez les enceintes et le caisson de graves en option en vous référant à leur mode d'emploi.

Réinitialisation des enceintes

Maintenez enfoncée la touche  (alimentation) au bas de l'enceinte pendant plus de 10 secondes.

L'indicateur d'alimentation de l'enceinte clignote lentement en rouge et la réinitialisation démarre.

L'indicateur d'alimentation de l'enceinte clignote alternativement en vert et en orange une fois la réinitialisation terminée.

Lorsque la réinitialisation est terminée, débranchez le cordon d'alimentation secteur, puis rebranchez-le une fois que l'indicateur d'alimentation est éteint.

Système Home Cinema
HT-A9

Formats audio en entrée pris en charge

Les formats audio pris en charge diffèrent selon le réglage d'entrée du système d'enceintes. Dans le tableau ci-dessous, « » indique le format audio pris en charge et « – » indique le format audio non pris en charge.

Format	Entrée HDMI	Entrée TV (eARC)	Entrée TV (ARC)
LPCM 2ch	<input type="radio"/>	<input type="radio"/>	<input type="radio"/>
LPCM 5.1ch	<input type="radio"/>	<input type="radio"/>	–
LPCM 7.1ch	<input type="radio"/>	<input type="radio"/>	–
Dolby Digital	<input type="radio"/>	<input type="radio"/>	<input type="radio"/>
Dolby TrueHD	<input type="radio"/>	<input type="radio"/>	–
Dolby Digital Plus	<input type="radio"/>	<input type="radio"/>	<input type="radio"/>
Dolby Atmos	<input type="radio"/>	<input type="radio"/>	–
Dolby Atmos - Dolby TrueHD	<input type="radio"/>	<input type="radio"/>	–
Dolby Atmos - Dolby Digital Plus	<input type="radio"/>	<input type="radio"/>	<input type="radio"/>
DTS	<input type="radio"/>	<input type="radio"/>	<input type="radio"/>
DTS-ES Discrete 6.1, DTS-ES Matrix 6.1	<input type="radio"/>	<input type="radio"/>	<input type="radio"/>
DTS 96/24	<input type="radio"/>	<input type="radio"/>	<input type="radio"/>
DTS-HD High Resolution Audio	<input type="radio"/>	<input type="radio"/>	–
DTS-HD Master Audio	<input type="radio"/>	<input type="radio"/>	–
DTS:X	<input type="radio"/>	<input type="radio"/>	–

Note

- La prise HDMI IN ne prend pas en charge des formats audio contenant des protections contre la copie, notamment Super Audio CD ou DVD-Audio.

Système Home Cinema
HT-A9

Formats vidéo HDMI pris en charge

Ce système d'enceintes prend en charge les formats vidéo suivants.

8K 24/25/30/50/60 Hz

4K 24/25/30/50/60/100/120 Hz

1080p 24/25/30/50/60/100/120 Hz

1080i 50/60 Hz

720p 24/30/50/60 Hz

576p 50 Hz

480p 60 Hz

À propos du réglage [Format du signal HDMI]

Lorsque  [Config.] - [Réglages avancés] - [Réglages HDMI] - [Format du signal HDMI] est réglé sur [Format amélioré (4K120, 8K)], tous les formats vidéo pris en charge par ce système d'enceintes sont acceptés.

Lorsque [Format du signal HDMI] est réglé sur [Format amélioré], les seuls formats vidéo acceptés sont 4K 60 Hz 4:4:4, 4:2:2, etc.

Lorsque [Format du signal HDMI] est réglé sur [Format standard], les seuls formats vidéo acceptés sont 4K 60 Hz 4:2:0, 4K 24 Hz, etc.

À propos du câble HDMI à utiliser

Utilisez le câble HDMI fourni pour le raccordement à un téléviseur.

Lorsque vous utilisez un câble HDMI Ultra haute vitesse 48 Gbits/s, il accepte tous les formats vidéo pris en charge par ce système d'enceintes.

Lorsque vous utilisez un câble HDMI grande vitesse haute qualité avec Ethernet 18 Gbits/s, il accepte les formats vidéo jusqu'à la 4K 60 Hz 4:4:4, 4:2:2, etc.

À propos du signal 3D

Le format vidéo suivant est compatible avec le signal 3D au format Côte-à-côte (demi).

- 1080i 50/60 Hz

Les formats vidéo suivants sont compatibles avec le signal 3D aux formats Paquet d'images et Dessus-Dessous (Haut-et-Bas).

- 1080p 24 Hz
- 720p 50/60 Hz

À propos de la touche OPTIONS et de l'affichage des menus à l'écran (OSD) du système d'enceintes

La touche OPTIONS ne fonctionne pas et l'affichage des menus à l'écran (OSD) du système d'enceintes n'apparaît pas en présence des signaux suivants.

- Le signal de résolution 4096 × 2160p
- Le signal 3D au format Côte-à-côte (demi) ou Dessus-Dessous (Haut-et-Bas)

Remarques sur la prise HDMI et les connexions HDMI

- Utilisez un câble agréé HDMI.
- L'usage d'un câble de conversion HDMI-DVI n'est pas conseillé.
- Les signaux audio (fréquence d'échantillonnage, longueur de bits, etc.) transmis par une prise HDMI risquent d'être supprimés par le dispositif connecté.

- Le son risque d'être interrompu en cas de modification de la fréquence d'échantillonnage ou du nombre de canaux des signaux de sortie audio du dispositif de lecture.
- Lorsque  [Config.] - [Réglages avancés] - [Réglages HDMI] - [Sortie vidéo pour télé affichant PIP/PBP] est réglé sur [Oui] et que l'entrée TV est sélectionnée, les signaux vidéo transmis via la prise HDMI IN sont reproduits par la prise HDMI OUT (TV ARC/eARC).
- Ce système d'enceintes est compatible « TRILUMINOS ».
- Toutes les prises HDMI IN et HDMI OUT (TV ARC/eARC) prennent en charge la transmission 4K 120p ou 8K, HDCP2.2 et HDCP2.3(*1), des espaces colorimétriques étendus BT.2020 (*2) et du pass-through des contenus HDR (High Dynamic Range)(*3).
- En cas de connexion à un téléviseur dont la résolution diffère de celle du système d'enceintes, il se peut que le système d'enceintes redémarre pour réinitialiser le réglage de sortie de l'image.

*1 HDCP2.2 et HDCP2.3 sont des technologies de protection des droits d'auteur récemment améliorées qui sont utilisées pour protéger le contenu, notamment les films 4K. Si le dispositif est compatible HDCP2.2 ou HDCP2.3, vous pouvez regarder des contenus même si la version HDCP est différente, notamment dans le cas d'un téléviseur compatible HDCP2.2 et d'un dispositif 4K compatible HDCP2.3.

*2 L'espace colorimétrique BT.2020 est une nouvelle norme associée à une gamme de couleurs plus étendue définie pour les systèmes de télévision haute définition, etc.

*3 HDR est un nouveau format vidéo qui peut afficher un plus large éventail de niveaux d'intensité lumineuse. Le système d'enceintes est compatible HDR10, HLG (Hybrid Log-Gamma) et Dolby Vision.

Communication BLUETOOTH

- Les dispositifs BLUETOOTH doivent être utilisés à une distance approximative de 10 mètres (distance sans obstacle) les uns des autres. La portée de communication effective peut être plus courte dans les conditions suivantes.
 - Quand une personne, un objet métallique, un mur ou tout autre obstacle se trouve entre les dispositifs connectés via BLUETOOTH
 - Emplacements où est installé un LAN sans fil
 - Autour d'un four à micro-ondes en cours d'utilisation
 - Emplacements où se produisent d'autres ondes électromagnétiques
- Les dispositifs BLUETOOTH et le LAN sans fil (IEEE 802.11 b/g/n) utilisent la même gamme de fréquences (2,4 GHz). Des interférences électromagnétiques peuvent se produire lorsque vous utilisez votre dispositif BLUETOOTH à proximité d'un dispositif avec fonction LAN sans fil. Cela peut entraîner la réduction des vitesses de transfert de données, des parasites ou l'impossibilité d'établir la connexion. Dans ce cas, essayez les solutions suivantes :
 - Utilisez ce système d'enceintes à 10 mètres au moins du dispositif LAN sans fil.
 - Mettez le dispositif LAN sans fil hors tension quand vous utilisez votre dispositif BLUETOOTH à moins de 10 mètres.
 - Installez ce système d'enceintes et le dispositif BLUETOOTH le plus près possible l'un de l'autre.
- Les ondes radio émises par ce système d'enceintes peuvent interférer avec le fonctionnement de certains appareils médicaux. Ces interférences pouvant entraîner un dysfonctionnement, mettez toujours ce système d'enceintes et le dispositif BLUETOOTH hors tension dans les endroits suivants :
 - Dans les hôpitaux, à bord de trains et d'avions, dans les stations d'essence et dans tout endroit où des gaz inflammables peuvent être présents
 - À proximité de portes automatiques ou d'alarmes incendie
- Ce système d'enceintes prend en charge des fonctions de sécurité conformes à la spécification BLUETOOTH afin de garantir une connexion sécurisée pendant la communication à l'aide de la technologie BLUETOOTH. Toutefois, il est possible que cette sécurité s'avère insuffisante en fonction des éléments composant l'environnement et d'autres facteurs. Par conséquent, soyez toujours vigilant lorsque vous communiquez à l'aide de la technologie BLUETOOTH.
- Sony décline toute responsabilité en cas de dégâts ou de pertes résultant de fuites d'informations pendant une communication à l'aide de la technologie BLUETOOTH.
- La communication BLUETOOTH n'est pas nécessairement garantie avec tous les dispositifs BLUETOOTH dont le profil est identique à celui de ce système d'enceintes.
- Les dispositifs BLUETOOTH connectés à ce système d'enceintes doivent être conformes à la spécification BLUETOOTH définie par Bluetooth SIG, Inc. et ils doivent être certifiés conformes. Toutefois, même si un dispositif est conforme à la spécification BLUETOOTH, il peut arriver que le dispositif BLUETOOTH, du fait de ses caractéristiques ou spécifications, ne puisse pas être connecté ou induise des méthodes de commande, une utilisation ou un affichage différents.
- Des parasites ou des interruptions peuvent se produire selon le dispositif BLUETOOTH connecté à ce système d'enceintes, l'environnement de communication ou les conditions environnantes.

Pour toute question ou tout problème concernant votre système d'enceintes, consultez votre revendeur Sony le plus proche.

Système Home Cinema
HT-A9

Droits d'auteur et marques commerciales

Ce système d'enceintes intègre les technologies Dolby (*) Digital et DTS (**) Digital Surround System.

* Fabriqué sous licence de Dolby Laboratories. Dolby, Dolby Vision, Dolby Atmos et le symbole double-D sont des marques déposées de Dolby Laboratories.

** Pour des informations sur les brevets DTS, visitez <http://patents.dts.com>.

Fabriqué sous licence de DTS, Inc. DTS, DTS:X et le logo DTS:X sont des marques déposées ou des marques commerciales de DTS, Inc. aux États-Unis et dans d'autres pays. © 2020 DTS, Inc. TOUS DROITS RÉSERVÉS.

La marque et les logos BLUETOOTH® sont des marques déposées appartenant à Bluetooth SIG, Inc. et leur utilisation par Sony Corporation s'effectue sous licence. Les autres marques commerciales et noms commerciaux appartiennent à leurs propriétaires respectifs.

Les termes HDMI et High-Definition Multimedia Interface ainsi que le logo HDMI sont des marques commerciales ou des marques déposées de HDMI Licensing Administrator, Inc. aux États-Unis et dans d'autres pays.

Google, Google Play, Google Home et Chromecast built-in sont des marques commerciales de Google LLC. Google Assistant n'est pas disponible dans toutes les langues et dans tous les pays/toutes les régions.

Apple, AirPlay, iPad, iPhone, iPod touch et Siri sont des marques commerciales d'Apple Inc., déposées aux États-Unis et dans d'autres pays.

L'utilisation du badge Works with Apple signifie qu'un accessoire a été conçu pour fonctionner spécifiquement avec la technologie identifiée dans le badge, et a été certifié par le constructeur pour satisfaire les normes de performance d'Apple.

Le logo « BRAVIA » est une marque commerciale de Sony Corporation.

WALKMAN® et le logo WALKMAN® sont des marques déposées de Sony Corporation.

« PlayStation » est une marque déposée ou une marque commerciale de Sony Interactive Entertainment Inc.

Technologie d'encodage audio MPEG Layer-3 et brevets concédés sous licence par Fraunhofer IIS et Thomson.

Windows Media est soit une marque déposée soit une marque commerciale de Microsoft Corporation aux États-Unis et/ou dans d'autres pays.

Ce produit est protégé par certains droits de propriété intellectuelle de Microsoft Corporation. L'utilisation ou la distribution de cette technologie en dehors du cadre de ce produit est interdite sans une licence concédée par Microsoft ou une filiale autorisée de Microsoft.

Wi-Fi®, Wi-Fi Protected Access® et Wi-Fi Alliance® sont des marques déposées de Wi-Fi Alliance.

Wi-Fi CERTIFIED™, WPA™ et WPA2™ sont de marques commerciales de Wi-Fi Alliance.

LDAC™ et le logo LDAC sont des marques commerciales de Sony Corporation.

LDAC est une technologie d'encodage audio développée par Sony qui permet la transmission de contenus Hi-Res (haute résolution) Audio, même par l'intermédiaire d'une connexion BLUETOOTH. Contrairement à d'autres technologies d'encodage compatibles BLUETOOTH, notamment SBC, elle ne nécessite aucune rétro-conversion du contenu Hi-Res Audio (*). Elle permet en outre de transmettre, via un réseau sans fil BLUETOOTH, environ trois fois plus de données (**) que ces autres technologies avec une qualité sonore inégalée, grâce à un encodage efficace et une transmission par paquets optimisée.

* À l'exception des contenus au format DSD

** Par rapport à SBC (Subband Coding) en cas de sélection d'un débit binaire de 990 kbps (96/48 kHz) ou 909 kbps (88,2/44,1 kHz)

Ce produit contient un logiciel régi par la Licence publique générale GNU (« GPL ») ou la Licence publique générale limitée GNU (« LGPL »). Vous pouvez obtenir, modifier et redistribuer le code source de ces logiciels dans la mesure permise par les modalités de la GPL ou de la LGPL.

Pour plus d'informations sur la GPL, la LGPL et d'autres licences logicielles, reportez-vous à [Informations sur les licences de logiciel] sous  [Config.] - [Réglages avancés] - [Réglages Système] dans ce produit.

Vous pouvez trouver une copie du code source en question tel que requis par la GPLv2 (et d'autres licences) à l'adresse <https://oss.sony.net/Products/Linux>

Vous pouvez obtenir le code source tel que requis par la GPLv2 sur un support physique en nous contactant pendant une période de trois ans après notre dernier envoi de ce produit en formulant votre demande via le formulaire disponible à l'adresse <https://oss.sony.net/Products/Linux>

Cette offre est valable pour toute personne recevant ces informations.

Veuillez noter que Sony ne peut pas répondre aux demandes de renseignements portant sur le contenu du code source.

« DSEE Extreme » est une marque commerciale de Sony Corporation.

« TRILUMINOS » et le logo « TRILUMINOS » sont des marques déposées de Sony Corporation.

Le logiciel Spotify est soumis à des licences tierces disponibles ici : <https://www.spotify.com/connect/third-party-licenses>.

Spotify et les logos Spotify sont des marques commerciales de Spotify Group.(*)

* Selon le pays ou la région, cette fonction peut ne pas être disponible.

Amazon, Alexa et tous les logos connexes sont des marques commerciales d'Amazon.com, Inc. ou de ses affiliés.

Toutes les autres marques commerciales appartiennent à leurs propriétaires respectifs.