

**MANUEL D'UTILISATION** FR  
Micro-ondes

**GEBRUIKSAANWIJZING** NL  
Magnetron

**MANUAL D'USO** IT  
Microonde

**BRUKSANVISNING** SV  
Mikrovågsugn



## FR

---

Cher client,

Merci d'avoir choisi ce produit **SMEG**.

Veuillez lire très attentivement les instructions de cette notice, afin d'obtenir les meilleurs résultats de son utilisation.

**CONSERVEZ CETTE NOTICE POUR TOUTE RÉFÉRENCE ULTÉRIEURE.**

**Gardez toujours le manuel d'utilisation à portée de main. Si vous prêtez cet appareil à quelqu'un, n'oubliez pas de donner aussi le manuel!**

Vous pouvez aussi télécharger le manuel d'utilisation sur [www.smeg.com](http://www.smeg.com)

---

## NL

---

Geachte klant,

Hartelijk dank voor het kiezen van dit **SMEG**-product.

Om er zeker van te zijn dat uw apparaat optimaal presteert, dient u deze gebruiksaanwijzing aandachtig door te lezen

**BEWAAR DE DOCUMENTATIE BIJ DIT PRODUCT VOOR LATER GEBRUIK.**

**Houd de gebruiksaanwijzing altijd bij de hand. Indien u dit apparaat aan iemand uitleent, vergeet dan niet dit boekje mee te geven!**

U kunt deze gebruiksaanwijzing ook downloaden via [www.smeg.com](http://www.smeg.com)

---

## IT

---

Caro Cliente,

Grazie per aver scelto questo prodotto **SMEG**.

La preghiamo di leggere molto attentamente le istruzioni contenute in questo libretto al fine di poter ottenere i migliori risultati possibili.

**CONSERVI LA DOCUMENTAZIONI DI QUESTO PRODOTTO PER IL FUTURO.**

**Conservare queste istruzioni per l'uso sempre a portata di mano e consegnarle ad un eventuale futuro utilizzatore al quale si è ceduto l'apparecchio!**

Il manual d'uso è disponibili per il download anche alla pagina [www.smeg.com](http://www.smeg.com)

---

## SV

---

Kära kund!

Innan vi går vidare skulle vi vilja tacka dig för att du valt vår **SMEG**.

Vi ber dig att läsa anvisningarna i detta häfte mycket noggrant eftersom det gör det möjligt för dig att få ut så mycket som möjligt av användningen av mikrovågsugnen.

**SPARA DOKUMENTATIONEN TILL DENNA PRODUKT FÖR FRAMTIDA BRUK.**

**Förvara alltid bruksanvisningen där du lätt hittar den. Om du lånar ut mikrovågsugnen kan det vara bra att ge dem bruksanvisningen också!**

Användarhandboken finns även tillgänglig för nedladdning på [www.smeg.com](http://www.smeg.com)

---

# Inhoudsopgave

<b>1. Waarschuwingen</b> .....	<b>27</b>
1.1. Veiligheidsinformatie .....	27
1.2. Verwerking .....	32
1.3. Deze gebruiksaanwijzing .....	32
1.4. Wegwijs in de gebruiksaanwijzing .....	32
<b>2. Beschrijving</b> .....	<b>33</b>
2.1. Algemene beschrijving .....	33
2.2. Bedieningspaneel .....	34
2.3. Accessoires .....	34
2.4. Functiebeschrijving .....	35
<b>3. Gebruik</b> .....	<b>36</b>
3.1. Voordelen van microgolven .....	36
3.2. Waarschuwingen .....	37
3.3. Wat voor soort serviesgoed kan men gebruiken? .....	37
3.4. Eerste gebruik .....	39
3.5. Het gebruik van de oven .....	39
3.6. Bereidingsfuncties .....	40
3.7. Speciale functies en automatische programma's .....	41
3.8. Wanneer de oven functioneert... ..	45
<b>4. Reiniging en onderhoud</b> .....	<b>46</b>
4.1. Waarschuwingen .....	46
4.2. Reiniging van de oppervlakken .....	46
4.3. Dagelijkse gewone reiniging .....	46
4.4. Voedselresten of -vlekken .....	46
4.5. Reiniging van het apparaat .....	46
4.6. Wat te doen bij storingen? .....	47
<b>5. Installatie</b> .....	<b>48</b>
5.1. Technische gegevens .....	48
5.2. Installatie-instructies .....	48
<b>6 Installatie Images</b> .....	<b>95</b>



### 1.1. Veiligheidsinformatie

Lees zorgvuldig de meegeleverde instructies voor installatie en gebruik van het apparaat. De fabrikant is niet verantwoordelijk voor letsel en schade veroorzaakt door een foutieve installatie. Bewaar de instructies van het apparaat voor toekomstig gebruik.

## VEILIGHEID VAN KINDEREN EN KWETSBARE MENSEN

**Waarschuwing! Gevaar voor verstikking, letsel of permanente invaliditeit.**

- Dit apparaat kan worden gebruikt door kinderen van 8 jaar en ouder en door mensen met beperkte lichamelijke, zintuiglijke of verstandelijke vermogens of een gebrek aan ervaring en kennis, indien zij onder toezicht staan van een volwassene of van iemand die verantwoordelijk is voor hun veiligheid.
- Laat kinderen niet met het apparaat spelen.
- Houd alle verpakkingsmaterialen uit de buurt van kinderen.
- **Waarschuwing:** Houd kinderen uit de buurt van het apparaat als het in werking is of afkoelt. Het apparaat is heet.
- Als het apparaat is uitgerust met een kinderbeveiliging, raden wij aan dit te activeren. Kinderen jonger dan 3 jaar moeten niet zonder toezicht in de buurt van het apparaat worden gelaten. Reiniging en onderhoud mag niet worden uitgevoerd door kinderen zonder toezicht.

## ALGEMENE VEILIGHEID

- Dit apparaat is bedoeld voor huishoudelijk gebruik of gelijksoortige toepassingen zoals:
  - personeelskeukens in winkels, kantoren of andere werkomgevingen,
  - boerderijen,
  - door gasten in hotels, motels en andere residentiële omgevingen,
  - bed-and-breakfast accommodaties.
- Gebruik alleen hulpstukken die geschikt zijn voor gebruik in de magnetron.



## Waarschuwingen

- Van binnen wordt het apparaat heet als het in werking is. Raak de verwarmingselementen in het apparaat niet aan. Gebruik altijd ovenhandschoenen om accessoires of kookgerei te plaatsen of verwijderen..
- **Waarschuwing:** Verwarm geen vloeistoffen of andere levensmiddelen in afgesloten houders. Deze kunnen dan ontploffen.
- Let bij het opwarmen van voedsel in plastic of papieren houders op het apparaat vanwege de mogelijkheid tot zelfontbranding.
- Het apparaat is bedoeld voor het opwarmen van voedsel en dranken. Het drogen van levensmiddelen of kleding en het opwarmen van warmhoudpads, slippers, sponzen, vochtige doekjes en dergelijke kan leiden tot letsel, zelfontbranding of brand.
- **Opgelet!** De oven niet gebruiken indien:
  - De deur niet goed sluit;
  - De deurscharnieren beschadigd zijn;
  - Het aanrakingsoppervlak tussen de deur en de voorkant beschadigd is;
  - Het deurglas beschadigd is;
  - Er binnenin regelmatig boogontlading ontstaat zonder de aanwezigheid van enig metalen voorwerp.
- De oven kan pas hergebruikt worden na reparatie door een vakman van de technische dienst.
- Als rook wordt waargenomen, zet dan het apparaat uit of trek de stekker uit het stopcontact en houd de deur gesloten om vlammen te doven.
- Het in de magnetron opwarmen van dranken kan ertoe leiden dat het langer duurt voordat het kookpunt wordt bereikt. Pas op als u de houder uit de magnetron haalt.
- De inhoud van melkflesjes en potjes babyvoeding moet worden geroerd of geschud en de temperatuur moet voor consumptie worden gecontroleerd om brandwonden te voorkomen.



- Eieren in de schaal en hele hardgekookte eieren mogen niet in het apparaat worden opgewarmd omdat ze dan kunnen ontploffen, zelfs nadat de magnetronverwarming is beëindigd.
- **Opgelet!** Verwarm nooit alcohol of alcoholhoudende dranken in de magnetronoven. **BRANDGEVAAR!**
- **Om bij het opwarmen van kleine hoeveelheden voedsel te voorkomen dat voedingsmiddelen teveel zouden opwarmen of vlam vatten, is het van uiterst belang geen te lange tijden in te stellen, noch te hoge vermogensstanden te kiezen. Een broodje kan bijvoorbeeld na 3 minuten vlam vatten als er een te hoge vermogensstand werd gekozen!**
- Gebruik de grill functie uitsluitend om te gratineren en houdt het apparaat voortdurend in de gaten. Indien er een combi-functie gebruikt wordt voor de grill, moet goed op de tijd gelet worden.
- **Opgelet!** Plaats de snoeren van andere elektrische apparaten nooit tussen de hete deur van de oven. Het isolatiemateriaal van het snoer kan smelten. **Gevaar voor kortsluiting!**



- **Voorzichtigheid geboden bij het opwarmen van vloeistoffen!**
- **Wanneer** vloeistoffen (water, koffie, thee, melk, enz.) bijna op het punt staan te koken en plots uit de oven worden verwijderd, zouden deze eruit kunnen spuiten. **GEVAAR VOOR LETSELS EN BRANDWONDEN!**
- **Om dit soort** toestanden te voorkomen bij het opwarmen van vloeistoffen, plaats een plastic lepel of een glazen staafje in de kom of het bakje.

## INSTALLATIE

- In het elektrische systeem moet een mogelijkheid worden voorzien om het apparaat uit te schakelen, met een contactscheiding op alle polen die zorgt voor volledige ontkoppeling bij overspanning van categorie III.



## Waarschuwingen

- Als voor de elektrische aansluiting een plug wordt gebruikt, dan moet die na installatie toegankelijk zijn.

### REINIGING

- Het apparaat moet regelmatig worden gereinigd en voedselresten dienen te worden verwijderd.
- Het niet schoonhouden van het apparaat kan leiden tot beschadigingen
- aan het oppervlak hetgeen weer een negatief effect kan hebben op de levensduur van het apparaat wat weer kan leiden tot een gevaarlijke situatie"
- Gebruik nooit agressieve reinigingsmiddelen of scherpe metalen schrapers om de glazen deur schoon te maken, deze kunnen krassen veroorzaken op het oppervlak, waardoor het glas zou kunnen breken.
- Gebruik geen stoomreiniger om het apparaat schoon te maken.
- De aanrakingsoppervlakken van de deur (het gedeelte voorin de oven en de binnenkant van de deur) dienen zeer schoon te
- De aanrakingsoppervlakken van de deur (het gedeelte voorin de oven en de binnenkant van de deur) dienen zeer schoon te worden gehouden, zodat een correcte werking gegarandeerd kan worden.
- Gelieve de aanwijzingen over de reiniging in "Reiniging en onderhoud van de oven" in acht te nemen.

### REPARATIE

- **Waarschuwing:** Zet de stroomtoevoer uit alvorens onderhoud te plegen.
- **Waarschuwing:** Alleen een vakkundig persoon kan onderhouds- of reparatiewerkzaamheden uitvoeren waarvoor de afdekking moet worden verwijderd die beschermd tegen blootstelling aan magnetronenergie.
- **Waarschuwing:** Als de deur, scharnieren/handgrepen of deurafdichtingen zijn beschadigd, mag het apparaat niet worden gebruikt tot hij is gerepareerd door een vakkundig persoon.



- Als de voedingskabel beschadigd is, moet de fabrikant, een erkende serviceverlener of een gekwalificeerd persoon deze vervangen teneinde gevaarlijke situaties te voorkomen.
- Alle reparaties of onderhoud, in het bijzonder van onderdelen onder stroom, mogen alleen door de fabrikant erkende vakmensen worden uitgevoerd.

### **Indien u de aanwijzingen opvolgt, voorkomt u schade aan de oven en andere gevaarlijke toestanden:**

- Zet de oven niet in werking zonder het verbindingsstuk, de ring en het draaiplateau.
- Zet de magnetronoven nooit aan als die leeg is. Dit zou de oven kunnen overbelasten en beschadigen als er geen voedsel in zit.  
**GEVAAR VOOR SCHADE!**
- Als u programmatests wil uitvoeren met de oven, plaats er een glas water in. Het water absorbeert de microgolven waardoor de oven niet wordt beschadigd.
- Bedek of sluit de ventilatieopeningen niet af.
- Gebruik uitsluitend serviesgoed uit materiaal dat geschikt is voor de magnetron. Alvorens schalen en bakjes te gebruiken, controleer of deze geschikt zijn (zie hoofdstuk over het soort serviesgoed).
- Verwijder het mica plaatje bovenin de binnenruimte niet! Dit plaatje voorkomt dat vet en voedsel de microgolfgenerator zouden beschadigen.
- Bewaar geen ontvlambare voorwerpen in de oven, aangezien deze zouden kunnen vlam vatten bij het aanzetten.
- Gebruik de oven niet als voorraadkast.
- Gebruik de oven niet om te frituren, want het is onmogelijk de temperatuur van het vet te controleren onder invloed van de microgolven.
- De roosters kunnen een gewicht dragen van maximaal 8 kg. Overschrijd dit gewicht niet om schade te voorkomen.





# Waarschuwingen

## 1.2. Verwerking

### Verwijdering van de verpakking



De verpakking draagt het teken van het Groene Punt.

Om alle verpakkingsmaterialen te verwijderen, zoals karton, piepschuim en beschermfolie, gelieve de geschikte containers te gebruiken. Zo wordt de recyclage van de verpakkingsmaterialen gegarandeerd.

### Verwijdering van afgedankte apparaten



De Europese richtlijn 2012/19/EU betreffende afgedankte elektrische en elektronische apparatuur (AEEA), voorziet dat huishoudapparaten niet mogen worden afgevoerd via het gewone huishoudafvalcircuit.

Verouderde apparaten dienen afzonderlijk te worden opgehaald om zo het terugwinning- en recyclagepercentage van het materiaal waaruit ze zijn gemaakt optimaal ten goede te komen en mogelijke schade voor de gezondheid en het milieu te voorkomen. Het symbool van de container met een kruis erover dient op elk product te worden aangebracht om eraan te herinneren dat het afzonderlijk moet worden opgehaald.

Voor informatie over de juiste plaats waar men oude huishoudapparaten kan deponeren dient de consument de plaatselijke autoriteiten of de verkooppunten te contacteren.

Maak uw apparaat onbruikbaar alvorens het te verwijderen. Trek het snoer los, snij het door en verwijder het.

## 1.3. Deze gebruiksaanwijzing

Deze gebruiksaanwijzing is een belangrijk onderdeel van het apparaat en dient gedurende de volledige levensduur intact en op een eenvoudig te bereiken plaats worden bewaard.

- Lees deze gebruiksaanwijzing aandachtig vóór installatie.

## 1.4. Wegwijs in de gebruiksaanwijzing

In deze gebruiksaanwijzing komen de volgende begrippen voor:



### Waarschuwingen

Algemene waarschuwingen in verband met de gebruiksaanwijzing, veiligheid en verwerking van afgedankte producten.



### Beschrijving

Beschrijving van het apparaat en de accessoires.



### Gebruik

Informatie over het gebruik van het apparaat en de accessoires, kooktips.



### Reiniging en onderhoud

Informatie over correcte schoonmaak en onderhoud van het apparaat.



### Installatie

Informatie voor gekwalificeerde technici: installatie, inbedrijfstelling en keuring.



Veiligheidswaarschuwingen



Informatie



Advies



## 2.1. Algemene beschrijving

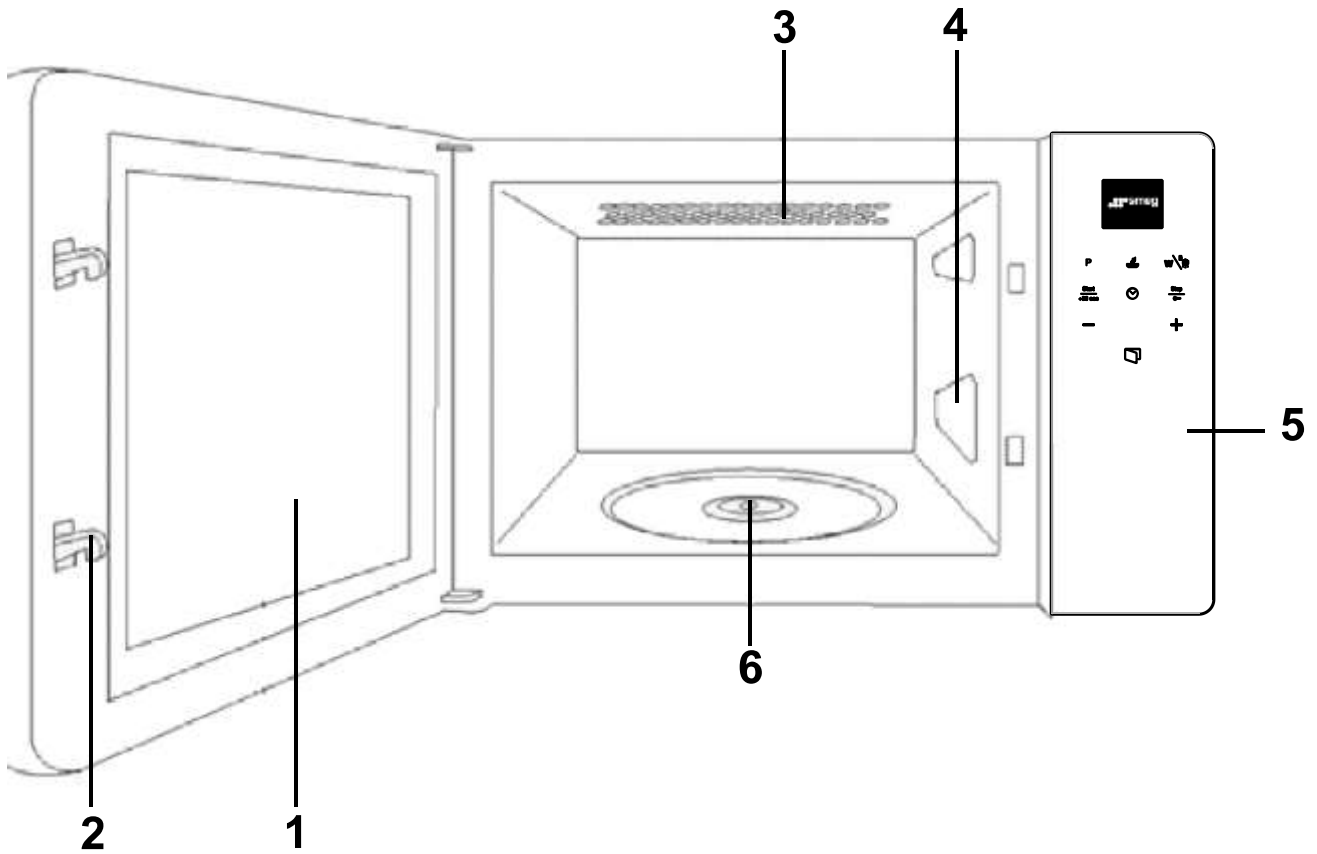

1. Deur glas
2. Deurhaken
3. Quartz grill
4. Mica covers
5. Bedieningspaneel
6. Slot voor draaivoet



## Beschrijving

### 2.2. Bedieningspaneel

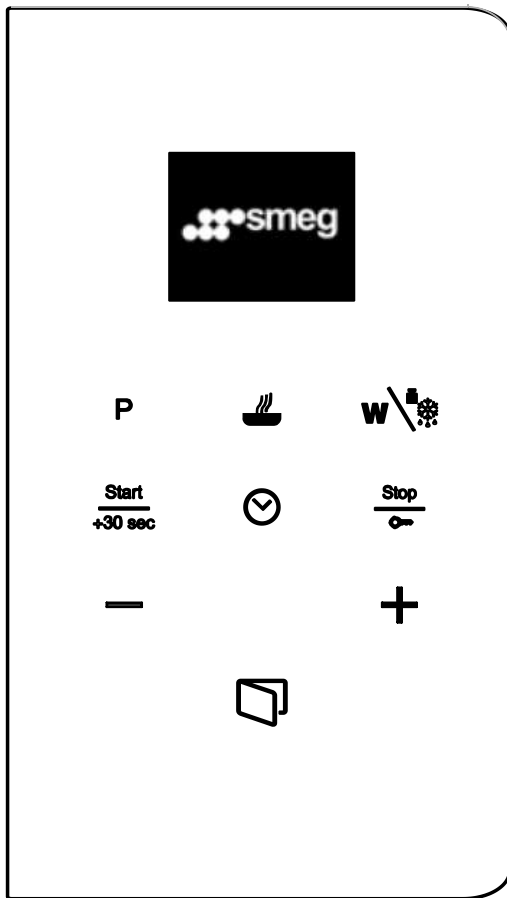

- 1  Display
- 2  Toets Programma
- 3  Toets Duur
- 4  Toets Vermogen / Gewicht
- 5  Toets Start
- 6  Toets Klok
- 7  Toets Stop / Veiligheidsblokkering
- 8  Toets Minus
- 9  Toets Meer
- 10  Drukknop voor het openen van de deur

### 2.3. Accessoires

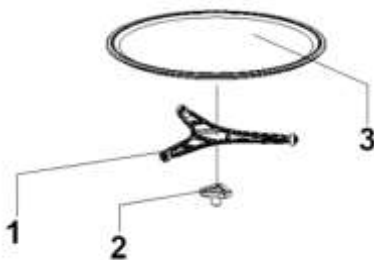

1. Draairing
2. Verbindingsstuk van de motor
3. Draaiplateau

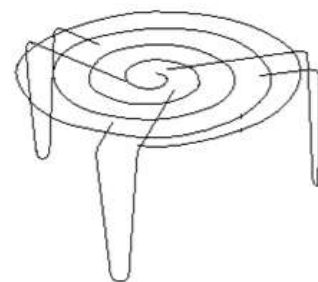





Grillrooster



Op sommige modellen zijn niet alle accessoires aanwezig.



## 2.4. Functiebeschrijving

Symbol	Functie	Vermogen	Voedsel
	Magnetron	P 01 -----160W	Langzaam ontdooien voor delicaat voedsel; warm houden
		P 02 -----320W	<b>Koken met weinig warmte; rijst koken</b> Snel ontdooien
		P 03 -----480W	Boter smelten Babyvoeding opwarmen
		P 04 -----640W	Groente en voedsel koken Voorzichtig koken en opwarmen Kleine hoeveelheden opwarmen en koken Delicaat voedsel opwarmen
		P 05 -----700W	Vloeistoffen en vooraf klaargemaakt voedsel koken en snel opwarmen.
	Magnetron + Grill	P 01 -----95W	Gratineren
		P 02 -----135W	Gevogelte en vlees roosteren
		P 03 -----170W	Taarten bakken en gerechten met kaas bovenop bereiden
		P 04 -----200W	Vlees braden en laten sudderen
		P 05 -----230W	Andere snelle gebraden gerechten
	Grill	---	Voedsel braden
	Ontdooien	---	Ontdooien op tijd
			Ontdooien naar gewicht
<b>AUTO - 1</b>	Automatisch koken	---	Aardappelen koken.
<b>AUTO - 2</b>		---	Beignets en stoofschotels
<b>AUTO - 3</b>		---	Puree



## 3.1. Voordelen van microgolven

Bij een traditioneel fornuis dringt de hitte van de weerstanden of gaspitten langzaam in het voedsel, van buiten naar binnen toe. Er gaat daarom veel energie verloren aan het opwarmen van de lucht, onderdelen van het fornuis en potten of pannen.

Bij de magnetronoven wordt de hitte door het voedsel zelf gegenereerd, d.w.z. dat de hitte van de binnen naar buiten toegaat. Er gaat geen warmte verloren aan de lucht, ovenwanden of serviesgoed (als deze geschikt zijn voor de magnetron), dus alleen het voedsel zelf wordt opgewarmd.

Samengevat bieden magnetronovens de volgende voordelen:

1. Kortere kooktijden; een vermindering van over het algemeen  $\frac{3}{4}$  van de tijd in vergelijking met de conventionele methode.
2. Uiterst snel ontdooien van voedingsmiddelen, waardoor het gevaar voor bacteriën wordt verminderd.
3. Energiebesparing.
4. De voedingswaarde van het voedsel wordt behouden dankzij de kortere kooktijd.
5. Makkelijk te reinigen.

## Hoe werkt de magnetronoven?

In de magnetronoven bevindt zich een hoogspanningsventiel, magnetron genaamd, dat elektrische energie omzet in microgolven. Deze elektromagnetische golven worden naar de binnenkant van de oven gestuurd en verdeeld door een metalen verspreider of een Keramische grondplaat.

Binnenin de oven verspreiden de microgolven zich in alle richtingen, worden door de metalen wanden weerkaatst en dringen het voedsel op gelijkmatige wijze binnen.

## Waarom wordt het voedsel warm?

De meeste voedingsmiddelen bevatten water, waarvan de moleculen gaan trillen onder invloed van de microgolven.

De wrijving tussen de moleculen veroorzaakt warmte die de temperatuur van het voedsel verhoogt en het ontdooit, kookt of warm houdt.

Aangezien de warmte binnenin het voedsel ontstaat:

- Kan dit zonder of met een beetje vocht of vet gekookt worden;
- Gaat het ontdooien, opwarmen of koken in de magnetronoven sneller dan met een conventionele oven;
- Blijven vitamines, mineralen en voedingsstoffen behouden;
- Blijven de natuurlijke kleur en aroma behouden.

De microgolven dringen door porselein, glas, karton of plastic maar niet door metaal. Gebruik daarom geen metalen schalen of bakjes of serviesgoed met een metalen onderdeel in de magnetronoven.

## Microgolven worden door metaal weerkaatst...

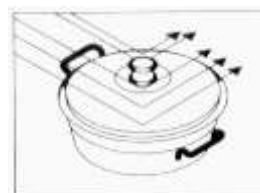

... dringen door glas en porselein...

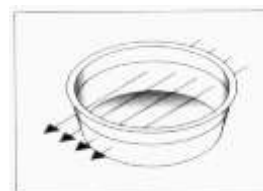

... en worden door de voedingsmiddelen opgenomen.

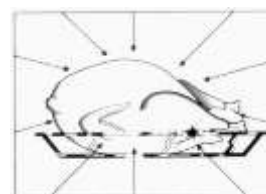



## 3.2. Waarschuwingen



**De temperatuur in de oven is hoog tijdens gebruik**

**Brand- en ontploffingsgevaar**

- Sproei geen spuitbussen in de nabijheid van de oven.
- Laat geen ontvlambaar materiaal in de nabijheid van de oven.
- Gebruik geen vaatwerk of plastic houders om voedsel te bereiden (met uitzondering van de functie microgolven).
- Plaats geen dichte schotels of houders in de oven.
- Laat het apparaat niet onbewaakt achter tijdens bereidingen waar vetten en oliën kunnen vrijkomen.
- Verwijder alle ongebruikte ovenschalen en roosters uit de ovenruimte tijdens gebruik.

## 3.3. Wat voor soort serviesgoed kan men gebruiken?

### Magnetron-functie

Houd er bij de magnetron-functie rekening mee dat de microgolven door metalen oppervlakken worden weerkaatst. Glas, porselein, aardewerk, plastic en papier laten microgolven door.

Daarom **mag geen serviesgoed van metaal of met metalen delen of versieringen in de magnetron gebruikt worden**. Glas en aardewerk met **metalen delen of versieringen** (bijv. loodkristal) mogen niet gebruikt worden.

**Ideaal** om in de magnetron te koken is resistent glas, porselein of aardewerk en hittebestendig plastic. Fijn en breekbaar glas of porselein dienen korte tijd gebruikt te worden om vooraf bereid voedsel te ontdooien of op te warmen.

### Het testen van serviesgoed

Plaats het servies in de oven gedurende 20 seconden op de hoogste vermogensstand. Als dit hierna nog steeds koud is of nauwelijks is opgewarmd, is het geschikt. Warmt het echter op of ontstaat er boogontlading, dan is het niet geschikt.

Warm voedsel geeft warmte af aan het serviesgoed, dat zeer heet kan worden. Gebruik daarom altijd een **ovenwant of pannenlap!**

### Grill-functie

Bij de grill-functie dient het serviesgoed tegen een temperatuur van minstens 300°C bestand te zijn.

Plastic serviesgoed is niet geschikt.

### Magnetron + grill-functie

Bij de magnetron + grill-functie dient het serviesgoed zowel voor de magnetron als voor de grill geschikt te zijn.

### Aluminium bakjes en aluminiumfolie

Kant-en-klare gerechten in aluminium bakjes of aluminiumfolie mogen in de oven worden geplaatst indien het volgende in acht wordt genomen:

- Neem de aanbevelingen van de fabrikant op de verpakking in acht.
- Aluminium bakjes mogen niet hoger zijn dan 3 cm of in contact komen met de wanden van de binnenruimte (minstens 3 cm afstand). Het aluminium deksel dient te worden verwijderd.
- Plaats het aluminium bakje rechtstreeks op het draaiplateau. Als u het rooster gebruikt, plaats het bakje dan op een porseleinen schotel. Plaats het bakje nooit rechtstreeks op het rooster!
- De bereidingstijd is langer aangezien de microgolven het voedsel alleen van bovenaf binnendringen. In geval van twijfel, gebruik alleen serviesgoed dat geschikt is voor de magnetron.
- Aluminiumfolie kan gebruikt worden om microgolven te weerkaatsen tijdens het ontdooiproces. Delicaat voedsel zoals gevogelte of gehakt vlees kan tegen oververhitting worden beschermd door de uiteinden ervan af te dekken.
- **Belangrijk:** de aluminiumfolie mag niet rechtstreeks in contact komen met de wanden van de binnenruimte, aangezien er boogontlading zou kunnen ontstaan.



## Gebruik

### Deksels

Aangeraden wordt glazen of plastic deksels te gebruiken of plastic folie, aangezien op deze manier:

1. Overvloedige verdamping wordt tegengegaan (voornamelijk bij lange bereidingstijden);
2. Het bereidingsproces sneller is;
3. Het voedsel niet uitdroogt;
4. Het aroma behouden blijft.

Het deksel moet voorzien zijn van openingen zodat er geen druk ontstaat. Plastic zakken dienen eveneens openingen te hebben. Zowel flessen als potjes met babyvoeding en andere gelijkaardige potjes mogen alleen zonder deksel worden opgewarmd, aangezien ze anders uit elkaar zouden kunnen spatten.

Onderstaande tabel geeft een overzicht van welk serviesgoed geschikt is voor elke situatie.

**Tabel – Serviesgoed**

Ingestelde functie	Magnetron		Grill	Magnetron + Grill
	Ontdooien / opwarmen	Koken		
<b>Serviesgoed</b>				
<b>Glas en porselein 1)</b> Huishoudelijk, niet vuurvast, mag in de vaatwasser	ja	ja	nee	nee
<b>Geglazuurd aardewerk</b> Vuurvast glas en porselein	ja	ja	ja	ja
<b>Gres serviesgoed 2)</b> Ongeglazuurd, zonder metalen versieringen	ja	ja	nee	nee
<b>Terracotta 2)</b> Geglazuurd	ja	ja	nee	nee
Ongeglazuurd	nee	nee	nee	nee
<b>Plastic 2)</b> Hittebestendig tot 100°C	ja	nee	nee	nee
Hittebestendig tot 250°C	ja	ja	nee	nee
<b>Plastic folie 3)</b> Plastic film voor voedingsmiddelen	nee	nee	nee	nee
Cellofaan	ja	ja	nee	nee
<b>Papier, karton, perkament 4)</b>	ja	nee	nee	nee
<b>Metaal</b> Aluminiumfolie	ja	nee	ja	nee
Aluminium verpakkingen 5)	nee	ja	ja	ja
Accessoires	ja	ja	ja	ja

1. Zonder gouden of zilveren rand en zonder loodkristal.
2. Neem de aanwijzingen van de fabrikant in acht!
3. Gebruik geen metalen knijpers om de zakken te sluiten. Doorprik de zakken. Gebruik de folies alleen om af te dekken.

4. Gebruik geen papieren bordjes.
5. Alleen lage aluminium verpakkingen en zonder deksel. Het aluminium mag niet in contact komen met de wanden van de binnenruimte.



## 3.4. Eerste gebruik

5. Verwijder eventuele beschermfolie aan de binnen- en buitenzijde van het apparaat en de accessoires.
6. Verwijder eventuele etiketten (behalve het plaatje met de technische gegevens) van de accessoires of uit de ovenruimte.
7. Verwijder en was alle accessoires van het apparaat (zie 4 Reiniging en onderhoud).
8. Verwarm de lege oven op de maximale temperatuur (met traditionele functies) om eventuele productieresten te verwijderen.



Gebruik voor de eerste opwarming de traditionele functie en dus geen functie microgolven.

## 3.5. Het gebruik van de oven

### Werkingscondities

**Stand-by:** Wanneer geen enkele functie is gekozen, toont het display de actuele tijd.

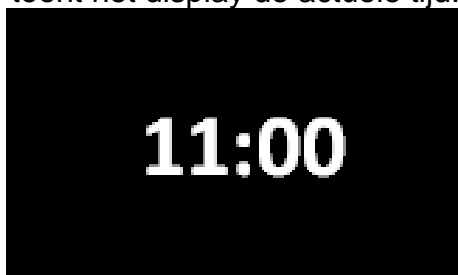

**ON:** Het display toont de ingestelde parameters, zoals de actuele tijd en de duur, het vermogen van de microgolven.



### Instelling van het uur

Bij het eerste gebruik of na een stroomonderbreking zal op de display van het apparaat het symbool **0:00** knipperen. Om te kunnen beginnen met een bereiding zal u de juiste tijd moeten instellen.

1. Druk op de toets **KLOK** (6) tot de cijfers beginnen te knipperen.
2. Voer de tijd in waarde door te drukken op “-” of “+” toetsen (8/9).
3. Druk nogmaals op de toets **KLOK** (6) om de minuten in te stellen.
4. Voer de minuut in waarde door te drukken op “-” of “+” toetsen (8/9).
5. Druk nogmaals op de toets **KLOK** (6) om de tijd vast te leggen.



Het is niet mogelijk om het uur te wijzigen als de oven zich niet in **ON** bevindt.

### Veiligheidsblokkering

De ovenwerking kan worden geblokkeerd (bijvoorbeeld om te voorkomen dat de oven door kinderen wordt gebruikt):

1. Druk op de **TOETS STOP/VEILIGHEIDSBLOKKERING** (7) 3 seconden. U hoort een geluidssignaal en de oven is nu geblokkeerd. U zal 4 lijnen zien en nu is de oven geblokkeerd.
2. U zal de klok blijven zien en de blokkeringsindicator zal oplichten **DISPLAY** (1).
3. Om de oven te deblokken, druk op de **TOETS STOP/VEILIGHEIDSBLOKKERING** (7) u 3 seconden. U hoort een geluidssignaal en op het onderste display verschijnt opnieuw de tijd.

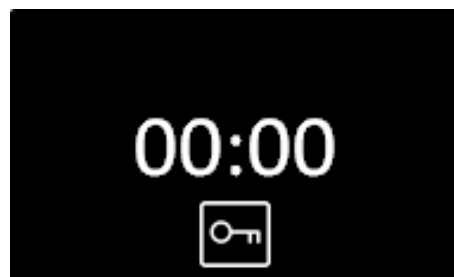





## Gebruik

### 3.6. Bereidingsfuncties

#### Magnetron



1. Druk op de **TOETS PROGRAMMA «P»** (2). De microgolf indicator  licht op **DISPLAY**.
2. Bevestig de functie door nogmaals te drukken op **TOETS PROGRAMMA «P»** (2).
3. Druk op de **TOETS DUUR** (3).
4. Voer de gewenste operatie tijd door te drukken op “-” of “+” toetsen (8/9).
5. Bevestig door nogmaals te drukken op de **TOETS DUUR** (3).
6. Om het vermogen te veranderen, druk op de **TOETS VERMOGEN/ GEWICHT** (4). (Indien u niets kiest, neemt deze de maximum.)
7. Voer de Gewenste vermogen door te drukken op “-” of “+”toetsen (8/9).
8. Bevestig door nogmaals te drukken op de **TOETS VERMOGEN/ GEWICHT** (4).
9. Druk op de **TOETS START** (5). De oven begint te werken.



De bereiding wordt onderbroken als de deur geopend wordt. Hervat de bereiding door na het sluiten van de deur op de functieknop te drukken.

#### Functie QUICK START magnetron



Met de functie QUICK START kunt u snel de magnetron activeren. Dit is nuttig voor het opwarmen van kleine hoeveelheden vloeistof of voedsel.

1. In de standby-modus druk op de **Startknop** (5). De **Magnetron** begint te werken op vol vermogen gedurende 30 seconden.
2. Wanneer u de kooktijd wilt verlengen drukt u opnieuw op de **Startknop** (5). Iedere keer dat u op de knop drukt wordt de kooktijd verlengd met 30 seconden.

#### Gecombineerd



De gecombineerde bereiding is een combinatie van een traditionele bereiding en microgolven.

#### Magnetron + Grillen



Door het gebruik van de grill kleurt de buitenkant van het voedsel goudbruin. De werking van microgolven maakt het echter mogelijk om de binnenkant van het voedsel in korte tijd te bereiden.

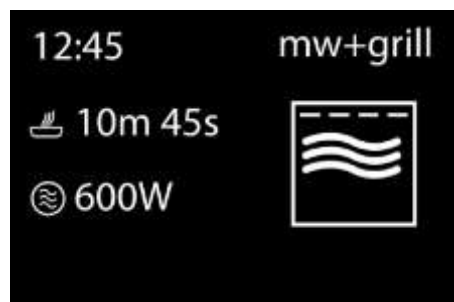

1. Druk op de **TOETS PROGRAMMA «P»** (2).
2. Kies de **MAGNETRON + GRILLEN** functie  door te drukken op “-” of “+” toetsen (8/9).
3. Bevestig door nogmaals te drukken op de **TOETS PROGRAMMA «P»** (2).
4. Druk op de **TOETS DUUR** (3).
5. Voer de gewenste operatie tijd door te drukken op “-” of “+” toetsen (8/9).
6. Bevestig door nogmaals te drukken op de **TOETS DUUR** (3).
7. Om het vermogen te veranderen, druk op de **TOETS VERMOGEN/ GEWICHT** (4). (Indien u niets kiest, neemt deze de maximum.)
8. Voer de Gewenste vermogen door te drukken op “-” of “+”toetsen (8/9).
9. Bevestig door nogmaals te drukken op de **TOETS VERMOGEN/ GEWICHT** (4).
10. Druk op de **TOETS START** (5). De oven begint te werken.



#### Oneigenlijk gebruik

#### Gevaar voor beschadiging van het apparaat

- Gebruik de gecombineerde functies niet voor het opwarmen of laten koken van vloeistoffen.



## Traditionele bereidingsfuncties

### Grill



Met de warmte die van het grill element komt, kunnen uitstekende resultaten bereikt worden zoals het roosteren van dun/iets dikker vlees. Aan het einde van de bereiding wordt bovendien een uniforme goudbruine kleur verkregen. Ideaal voor worsten, ribbetjes en bacon.

Met deze functie kan een grote hoeveelheid voedsel, en vooral vlees, uniform gegrild worden.



1. Druk op de **TOETS PROGRAMMA «P»** (2).
2. Kies de **GRILL** functie  door te drukken op “-” of “+” toetsen (8/9).
3. Bevestig door nogmaals te drukken op de **TOETS PROGRAMMA «P»** (2).
4. Druk op de **TOETS DUUR** (3).
5. Voer de gewenste operatie tijd door te drukken op “-” of “+” toetsen (8/9).
6. Bevestig door nogmaals te drukken op de **TOETS DUUR** (3).
7. Druk op de **TOETS START** (5). De oven begint te werken.

## 3.7. Speciale functies en automatische programma's

### Ontdooien op tijd (handmatig)

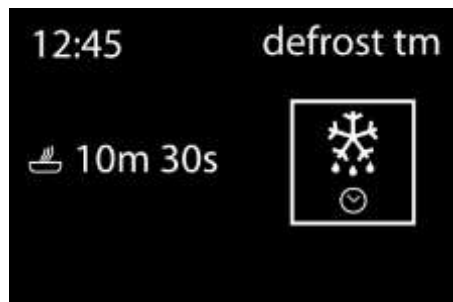

Met deze functie kunt u met de functie microgolven en een instelbare tijd levensmiddelen ontdooien.

1. Druk op de **TOETS PROGRAMMA «P»** (2).

2. Selecteer de functie **Ontdooien op tijd**  door te drukken op “-” of “+” toetsen (8/9).
3. Bevestig de functie door te drukken op de **TOETS PROGRAMMA «P»** (2).
4. Druk op de **TOETS DUUR** (3).
5. Voer de gewenste operatie tijd door te drukken op “-” of “+” toetsen (8/9).
6. Druk op de **TOETS DUUR** (3).
3. Druk op de **TOETS START** (5). De oven begint te werken.
4. Keer het voedsel om als de oven een geluidssignaal weergeeft en in het **DISPLAY** (1) de volgende melding verschijnt: «TURN». Om verder te gaan, sluit de deur en druk op de toets **START** (5), om het ontdooien te beginnen.



Voor een optimaal resultaat moet u het gerecht in de ovenruimte draaien, als het ontdooien meer dan 5 minuten duurt.



# Gebruik

## Ontdooien naar gewicht (automatisch)



Met deze functie kunt u met de functie microgolven afhankelijk van het gewicht en het type levensmiddel levensmiddelen ontdooien.



12. Druk op de **TOETS PROGRAMMA «P»** (2).



13. Kies **Ontdooien naar gewicht** functie door te drukken op “-” of “+” toetsen (8/9).

14. Bevestig deze door te drukken op de **TOETS PROGRAMMA «P»** (2).

15. Programma «**PR-01**» knippert.

16. Selecteer het voedseltype (programma door te drukken op “-” of “+” toetsen (8/9) (zie tabel hieronder). ((Indien u niet door te drukken op “-” of “+” toetsen «**PR-01**». is geselecteerd).

17. Bevestig door te drukken op de **TOETS VERMOGEN/ GEWICHT** (4).

18. Op de display zie je het gewicht (vb. «**0.1**») en de gewicht indicator toont «**kg**».



19. Geef het gewicht in (vb. «**1,2 kg**») door te drukken op “-” of “+” toetsen (8/9).

20. Bevestig door te drukken op de **TOETS VERMOGEN/ GEWICHT** (4). Het programma dat u geselecteerd had (vb: «**PR-01**») begint te flikkeren.



21. Druk op de **TOETS START** (5). De oven begint te werken.

22. Keer het voedsel om als de oven een geluidssignaal afgeeft en op het onderste **DISPLAY** (1) de volgende melding verschijnt: «**TURN**». Sluit de deur en druk op de **Toets START** (5).

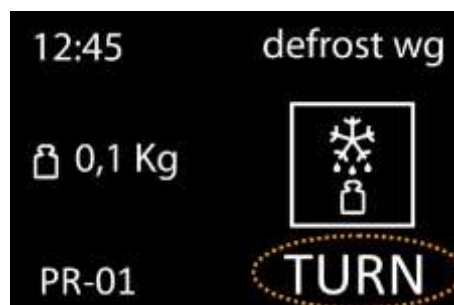

Voor een optimaal resultaat moet u het gerecht in de ovenruimte tijdens het ontdooien draaien

In de onderstaande tabel staan de ontdooiprogramma's in relatie tot het gewicht, met een overzicht van de gewichtsklassen en de ontdooi- en rusttijden (om ervoor te zorgen dat de voedingsmiddelen een gelijkmatige temperatuur hebben).

Programma	Voedingsmiddel	Weegschaal (g)	Tijd (min)	Rusttijd (min)
PR-01	Vlees	0,1 – 2,5	03m00s – 1h15m	20 – 30 min
PR-02	Gevogelte	0,1 – 2,5	03m00s – 1h15m	20 – 30 min
PR-03	Vis	0,1 – 2,5	03m20s – 01h23m	20 – 30 min
PR-04	Vruchten	0,1 – 1,0	02m36s – 26m00s	5 – 10 min
PR-05	Brood	0,1 – 1,5	02m25s – 36m15s	5 – 10 min



## Speciale functie

### Auto1 (kook 500g aardappelen)

6. Plaats de aardappelen (ong. 500g) met wat water in een hittebestendige pot en plaatst deze op de draaiplateau.
7. Druk op de **TOETS PROGRAMMA «P»** (2).
8. Selecteer de «**AUTO 1**» functie door te drukken op “-” of “+” toetsen (8/9).
9. Bevestig de functie door te drukken op de **TOETS PROGRAMMA «P»** (2).



10. Druk op de **Toets START** (5). De oven begint te werken en de display toont de overblijvende tijd.

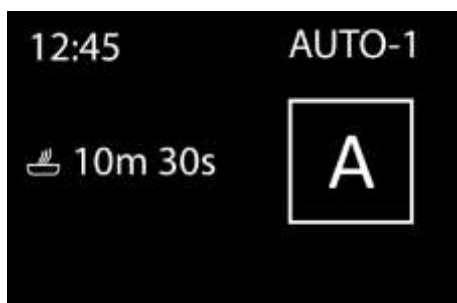

### Auto 2 (zacht koken / stoofpotjes)

1. Plaats de ingrediënts in een kom, bedek de kom en plaats deze op de rooster.
2. Druk op de **TOETS PROGRAMMA «P»** (2).
3. Selecteer de «**AUTO 2**» functie door te drukken op “-” of “+” toetsen (8/9).
4. Bevestig de functie door te drukken op de **TOETS PROGRAMMA «P»** (2).



5. Druk op de **Toets START** (5). De oven begint te werken en de display toont de overblijvende tijd.

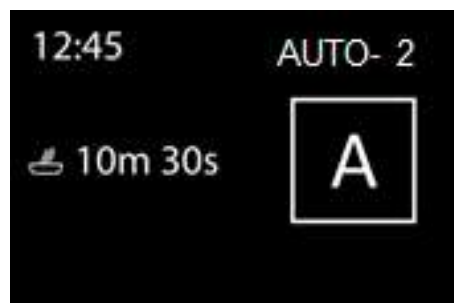

6. Draai het voedsel wanneer u een biep hoort en de display toont: «**TURN**». Sluit de deur en druk op de **Toets START** (5).

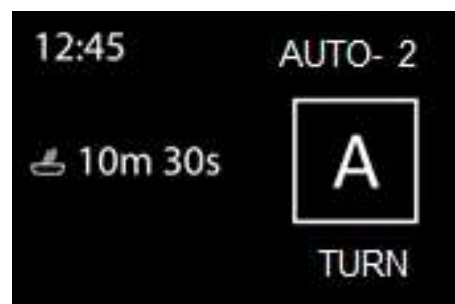



## Gebruik

### Auto 3 (puree)

1. Plaats de puree in een aangepaste kom (25-26 cm in diameter) en plaats deze op de rooster.
2. Druk op de **TOETS PROGRAMMA «P»** (2).
3. Selecteer de «**AUTO 3**» functie door te drukken op “-” of “+” toetsen (8/9).
4. Bevestig de functie door te drukken op de **TOETS PROGRAMMA «P»** (2).

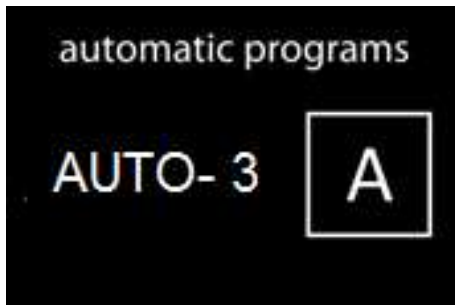

5. Druk op de **Toets START** (5). De oven begint te werken en de display toont de overblijvende tijd.

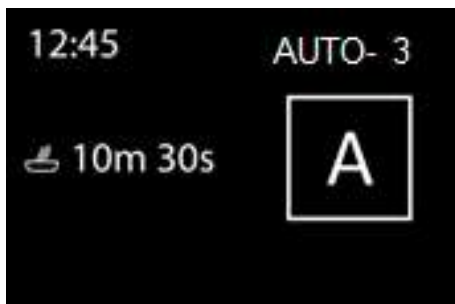

### Memory Function

De «**MEM**» functie laat u toe om parameters in te stellen in het geheugen. U kan dit alleen met de volgende functies: **Magnetron**, **Grill** en **Magnetron + Grill**.

### Memory procedure

6. Druk op de **TOETS PROGRAMMA «P»** (2).
7. Selecteer de gewenste functie (vb. **MAGNETRON**) door te drukken op “-” of “+” toetsen (8/9).
8. Bevestig de functie door te drukken op de **TOETS PROGRAMMA «P»** (2).
9. Stel de gewenste gegevens in (duur en vermogen) zoals vermeld in de basisfuncties.

10. Druk op de **TOETS PROGRAMMA «P»** (2) Tot u een biep hoort en de display (1) toont «**MEM**».



### Memory gebruik procedure

1. Druk op de **TOETS PROGRAMMA «P»** (2). Selecteer de «**MEM**» functie door te drukken op “-” of “+” toetsen (8/9).
2. Bevestig de functie door te drukken op de **TOETS PROGRAMMA «P»** (2).
3. Druk op de **Toets START** (5). De oven begint te werken.



### Memory verwijderen

1. Druk op de **TOETS PROGRAMMA «P»** (2). Selecteer de «**MEM**» functie door te drukken op “-” of “+” toetsen (8/9).
2. Bevestig de functie door te drukken op de **TOETS PROGRAMMA «P»** (2).
3. Druk op de **TOETS STOP/VEILIGHEIDSBLOKKERING** (7) tot je een biep hoort. De oven gaat terug in standby mode.



## 3.8. Wanneer de oven functioneert...

Tijdens de werking, kunt u de klok te veranderen en de vermogen keuzeschakelaar op elk moment.

Kan de deur van de oven te allen tijde geopend worden. In dat geval gebeurt het volgende:

- DE MAGNETRON ZAL ZICHZELF ONMIDDELLIJK UITSCHAKELEN;
- wordt de grill uitgeschakeld; deze blijft echter een zeer hoge temperatuur houden, verbrandingsgevaar!;
- de Tijdschakelaar slaat automatisch af en geeft de resterende kooktijd aan.

U kan dan:

1. Het voedsel mengen of omkeren om een gelijkmatig resultaat te krijgen.
2. Druk op de “-” en “+”-toetsen om het vermogen te kunnen wijzigen.
3. Selecteer een andere functie, met behulp van de functietoetsen.

4. Pers op “-” of “+”toetsen om de bereidingstijd rechtstreeks te wijzigen.

Om het bereidingsproces voort te zetten, sluit de deur en druk op de **Start**-toets.

### Een bereiding stopzetten

Als u het bereidingsproces wil stopzetten, druk op de toets Stop of open de deur. Wilt u het kookproces te annuleren, sluit de deur weer en druk op de Stop -knop. De oven piept en het scherm geeft de tijd.

### Einde van een bereiding

Op het einde van een bereidingsproces hoort u 3 geluidssignalen en verschijnt er “**End**” op het display

De geluidssignalen worden om de 30 seconden herhaald totdat de deur wordt geopend of tot er op de Stop-toets wordt gedrukt.





# Reiniging en onderhoud

## 4.1. Waarschuwingen



### Hoge temperatuur in de oven na het gebruik

#### Gevaar op verbranding

- Laat het apparaat afkoelen en maak het daarna pas schoon.



### Incorrect gebruik Beschadiging van de oppervlakken

- Reinig het apparaat niet met een stoomreiniger.
- Gebruik op de stalen delen of de delen waarvan het oppervlak met metalen afwerkingen werd behandeld (bijv. elektrolytische oxidatie, vernikkeling, verchroming) geen producten die chloor, ammoniak of bleekmiddel bevatten.
- Gebruik geen schurende of bijtende middelen op de glazen onderdelen (bijv. poeders, ontvlekkers of metaalsponsjes).
- Gebruik geen ruw, schurend of scherp materiaal.
- Nalatige reiniging van de ovenruimte kan de levensduur van het apparaat op negatieve wijze beïnvloeden en kan een gevaar vormen.
- Verwijder voedselresten altijd uit de ovenruimte.



### Oneigenlijk gebruik Explosiegevaar/gevaar voor brandwonden

- Gebruik geen reinigingsmiddelen met een hoog alcoholpercentage of die ontvlambare dampen kunnen afgeven. Bij een volgende verwarming zouden ze explosies in de oven kunnen veroorzaken.



CONTROLEER ALVORENS DE MAGNETRONOVEN TE REINIGEN OF DE STEKKER UIT HET STOPCONTACT IS.

## 4.2. Reiniging van de oppervlakken

Om de oppervlakken in goede staat te houden, moeten ze na elk gebruik gereinigd worden nadat ze afgekoeld zijn.

## 4.3. Dagelijkse gewone reiniging

Gebruik steeds en uitsluitend specifieke producten, die geen schurende of zure stoffen op chloorbasis bevatten.

Giet het product op een vochtige doek en wrijf het over het oppervlak, spoel zorgvuldig af, en droog met een zachte doek of met een microfiber doek.

## 4.4. Voedselresten of -vlekken

Gebruik absoluut geen metalen sponzen of scherpe krabbers zodat de oppervlakken niet worden beschadigd.

Gebruik normale en niet-schurende producten, en eventueel houten of plastic gerei. Spoel zorgvuldig, en droog met een zachte doek of met een microfiber doek.

## 4.5. Reiniging van het apparaat

### Buitenkant

1. Reinig de buitenkant met een mild afwasmiddel, lauw water en een vochtige doek.
2. Laat geen water binnen de ommanteling komen.

### Binnenkant

1. Reinig na elk gebruik de binnenwanden met een vochtige doek.
2. Laat geen water in de ventilatieopeningen komen.
3. Als de binnenkant zeer vuil is, plaats een glas water op het draaiplateau en zet de magnetron gedurende 4 minuten in de hoogste vermogensstand. De vrijgekomen waterdamp zal het vuil losweken, dat nadien makkelijk met een zachte doek kan worden verwijderd.

**Belangrijk!** Gebruik geen stoomreinigers om het apparaat te reinigen. De stoom zou de delen onder spanning kunnen bereiken en kortsluiting veroorzaken.

De vuile oppervlakken van roestvrij staal kunnen met een niet bijtend reinigingsmiddel worden schoongemaakt.

Veeg vervolgens schoon met warm water en wrijf goed droog.

4. Reinig de accessoires na elk gebruik. Laat indien deze erg vuil zijn eerst even weken in water en gebruik vervolgens een borsteltje of spons. De accessoires mogen in de vaatwasser. Controleer of het draaiplateau en het verbindingstuk altijd schoon zijn.



## Deur, deurscharnieren en voorkant

1. Deze delen dienen altijd schoon te zijn, in het bijzonder de aanrakingsvlakken tussen de deur en de voorkant van het apparaat, zodat er geen lekken ontstaan.
2. Gebruik om te reinigen een mild afwasmiddel en lauw water. Droog goed af met een zachte doek.

## Mica plaatjes

Houd de mica plaatjes steeds schoon. Etenresaten op de plaatjes kunnen ze door verbranding vervormen of vonken veroorzaken. Reinig daarom regelmatig, maar gebruik geen bijtende producten of scherpe voorwerpen. Verwijder om elk risico te voorkomen de plaatjes niet.

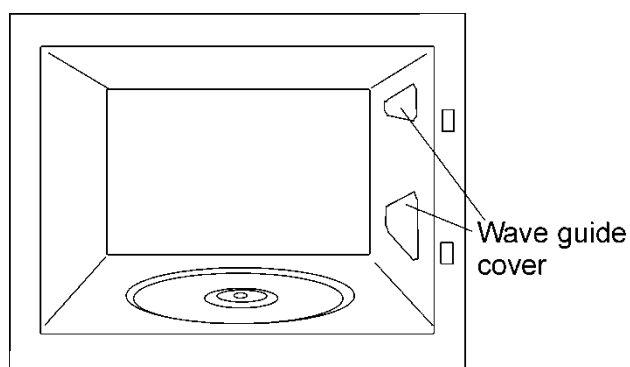

## 4.6. Wat te doen bij storingen?

### De oven werkt niet:

- Steekt de stekker goed in het stopcontact?
- Is de deur goed gesloten? De deur dient met een hoorbare klik dicht te gaan.
- Zitten er vreemde voorwerpen tussen de deur en het frame?

### Het voedsel warmt niet of heel traag op! Controleer of:

- U misschien per ongeluk metalen serviesgoed hebt gebruikt.

- U de juiste bereidingstijd en vermogensstand hebt gekozen.
- U een grotere hoeveelheid voedsel of voedsel dat kouder is dan normaal in de oven hebt geplaatst.

### Het voedsel is te warm, uitgedroogd of aangebrand!

- Controleer of u de juiste bereidingstijd en vermogensstand hebt gekozen.

### Er klinken vreemde geluiden als de oven aan staat! Controleer of:

- Er boogontlading ontstaat in de oven door metalen voorwerpen.
- Het servies in contact komt met de ovenwanden.
- Er losse spiesen of lepels in de oven liggen.

### Het lampje binnenin gaat niet aan:

- Als alle functies normaal verlopen is het lampje mogelijk gesprongen. U kan het apparaat blijven gebruiken.
- Het lampje kan alleen door de technische dienst worden vervangen, aangezien er speciaal gereedschap voor nodig is.

### Het snoer is beschadigd:

- Het snoer kan alleen door de fabrikant, erkende vakmensen of specialisten worden vervangen, zodat gevaarlijke toestanden worden vermeden. Bovendien is er speciaal gereedschap voor nodig.



Neem voor overige storingen contact op met de klantenservice.



**OPGELET!** Alle reparaties mogen alleen door vakmensen worden uitgevoerd.





# Installatie

## 5.1. Technische gegevens

Spanning AC	(Zie typeplaatje)
Zekering	8 A / 250 V
Vereist vermogen	1200 W
Vermogen grill	1000 W
Vermogen magnetron	850 W
Microgolffrequentie	2450 MHz
Afmetingen ommanteling (b×h×d)	595 × 390 × 340 mm
Afmetingen binnenruimte (b×h×d)	305 × 210 × 305 mm
Inhoud oven	18 l
Gewicht	18.6 kg

## 5.2. Installatie-instructies

Open de deur en verwijder alle verpakkingsmateriaal. Reinig vervolgens de binnenkant en de accessoires met een vochtige doek en droog af. Gebruik geen bijtende producten of producten met een scherpe geur.

Controleer of de volgende delen in goede staat verkeren:

- Deur en scharnieren
- De voorkant
- Oppervlakken aan de binnen- en buitenkant van het apparaat

GEBRUIK HET APPARAAT NIET als een van bovenstaande onderdelen beschadigd is. Neem in dat geval contact op met de technische dienst.

Plaats de oven op een vlak en stabiel oppervlak. Plaats het verbindingsstuk in het midden van de oven en plaats het draaiplateau erbovenop zodat ze in elkaar passen. Gebruik de magnetron nooit zonder het draaiplateau of het verbindingsstuk of zonder dat deze correct in de oven zijn geplaatst. Het draaiplateau draait in beide richtingen.

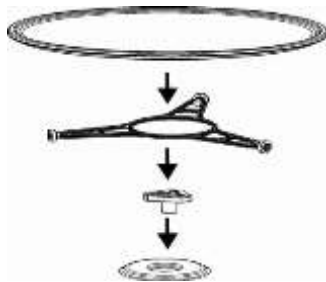

**Opgelet!** De buitenkant van de oven kan bedekt zijn met een beschermende folie. Verwijder deze folie voorzichtig voordat u het apparaat voor het eerst in gebruik neemt en begin daarbij bij de onderkant.

**Om een goede ventilatie van het apparaat te bekomen, installeer het frame op de juiste manier. Verwijzen wij u naar de volgende foto's:**

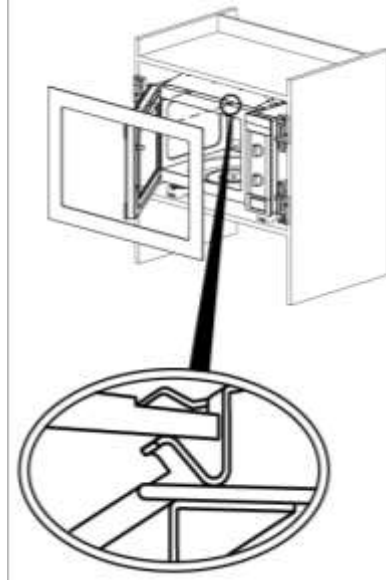

**Opgelet:** na de installatie van de oven moet de stekker bereikbaar blijven.

**Controleer tijdens de installatie of het snoer niet in contact komt met de achterkant van de oven, aangezien de hoge temperaturen het snoer kunnen beschadigen.**

**Indien u een magnetron en een oven boven elkaar wil installeren, is het niet mogelijk de magnetron onder de oven te installeren vanwege de condensatie.**

Plaats het apparaat niet in de buurt van warmte-elementen, radio's of televisies.

Het apparaat is uitgerust met een snoer en stekker voor eenfasestroom.

**OPGELET: DE MAGNETRONOVEN MOET GEAARD ZIJN.**

De fabrikant en handelaars stellen zich niet verantwoordelijk indien de installatie-instructies niet werden opgevolgd.

# Installation Images/ Installatie Images / Immagini di installazione / Installation Bilder

