

Cher Client,

Nous vous remercions d'avoir acheté le Grille pain à 4 fentes de la Ligne des années 50 Smeg.

En choisissant l'un de nos produits, vous avez opté pour un appareil qui naît de l'union d'un style iconique, d'une conception technique innovante et de l'attention portée aux détails.

Cet appareil peut être parfaitement associé aux autres produits Smeg ; utilisé seul, il contribue à donner une touche de style à votre cuisine.

Nous espérons que vous pourrez apprécier pleinement votre nouvel appareil électroménager.

Pour toute information complémentaire concernant le produit : www.smeg50style.com ou www.smeg.com.

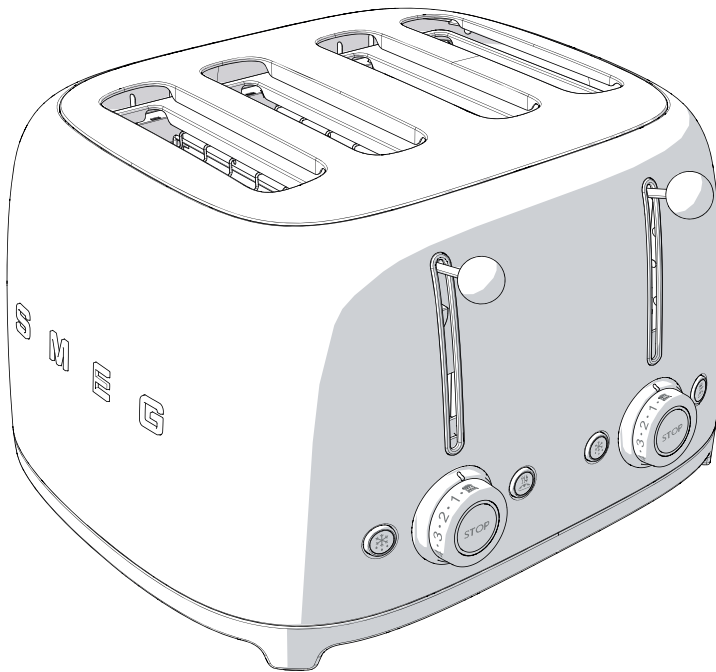

Modèle TSF03
Grille pain à 4 fentes

Sommaire

1 Avertissements	36
1.1 Introduction	36
1.2 Ce manuel d'utilisation	36
1.3 Utilisation prévue	36
1.4 Avertissements généraux de sécurité	37
1.5 Responsabilité du fabricant	38
1.6 Plaque d'identification	38
1.7 Élimination	38
2 Description	39
2.1 Description du produit	39
2.2 Panneau de commandes	40
3 Utilisation	41
3.1 Avant la première utilisation	41
3.2 Fonctionnement	42
3.3 Fonctions spéciales	43
3.4 Utilisation des accessoires en option	44
4 Nettoyage et entretien	47
4.1 Avertissements	47
4.2 Nettoyage des surfaces	47
4.3 Nettoyage ordinaire quotidien	47
4.4 Taches d'aliments ou résidus	47
4.5 Nettoyage des tiroirs ramasse-miettes	48
4.6 Nettoyage du porte-sandwich et du support viennoiserie en option	48

TRADUCTION DE LA NOTICE ORIGINALE

Nous conseillons de lire attentivement ce manuel qui contient toutes les indications nécessaires pour préserver les caractéristiques esthétiques et fonctionnelles de l'appareil acheté.

Pour toute information complémentaire concernant le produit : www.smeg.com



Avertissements

1 Avertissements

1.1 Introduction

Informations importantes pour l'utilisateur :

Avertissements



Informations générales sur ce manuel d'utilisation, la sécurité et l'élimination finale.

Description



Description de l'appareil et de ses accessoires.

Utilisation



Informations sur l'utilisation de l'appareil et des accessoires.

Nettoyage et entretien



Informations pour un nettoyage et un entretien corrects de l'appareil.



Avertissement de sécurité



Information



Suggestion

1.2 Ce manuel d'utilisation

Ce manuel d'utilisation fait partie intégrante de l'appareil. Conservez-le en parfait état et à portée de main de l'utilisateur pendant tout le cycle de vie de l'appareil.

1.3 Utilisation prévue

- Utilisez l'appareil uniquement à l'intérieur.
- Le dispositif a été spécialement conçu pour un usage domestique. Il ne peut être utilisé que pour griller le pain. N'utilisez pas l'appareil à des fins autres que son utilisation prévue.
- Veuillez respecter scrupuleusement les remarques et les suggestions contenues dans le manuel d'utilisation.
- Vous trouverez des informations détaillées sur le nettoyage de l'appareil dans le paragraphe « Nettoyage et entretien ».
- N'utilisez l'appareil que pour griller le pain.
- L'appareil ne peut être utilisé que pour la préparation de sandwich à l'aide de pinces spécifiques (vendues séparément).
- Le contact des aliments ou d'autres substances avec les éléments chauffants peut provoquer des odeurs, de la fumée et endommager l'appareil.
- Cet appareil n'est pas conçu pour fonctionner avec des temporisateurs externes ou des systèmes de commande à distance.
- Cet appareil ne peut pas être utilisé par des enfants de plus de 8 ans et des personnes ayant des capacités physiques, sensorielles ou mentales réduites, ou manquant d'expérience et de connaissances, à moins qu'elles ne soient assistées ou qu'elles reçoivent la formation d'adultes et de personnes responsables de leur sécurité.
- Les enfants ne doivent pas jouer avec l'appareil. Gardez l'appareil hors de portée des enfants.



1.4 Avertissements généraux de sécurité

Suivez toutes les instructions de sécurité pour une utilisation sûre de l'appareil.

- Ne plongez pas l'appareil, le cordon d'alimentation ou la fiche dans l'eau ou tout autre liquide.
- N'utilisez pas l'appareil si le cordon d'alimentation ou la prise sont endommagés ou si l'appareil est tombé ou endommagé de quelque façon.
- Ne placez pas l'appareil sur ou près d'un brûleur à gaz ou électrique ou dans un four chauffé.
- Le câble est court pour éviter les accidents. N'utilisez pas une rallonge.
- En cas de panne, ne faites réparer l'appareil que par un technicien qualifié.
- Mettez l'appareil hors tension après l'utilisation.
- N'essayez jamais d'éteindre une flamme/incendie avec de l'eau : mettez l'appareil hors tension, enlevez la prise de courant et couvrez la flamme avec un couvercle ou une couverture ignifugée.
- Lisez attentivement ce manuel d'utilisation avant d'utiliser l'appareil.
- Ne modifiez pas cet appareil.
- N'essayez jamais de réparer l'appareil sans l'intervention d'un technicien qualifié.
- Si le câble d'alimentation électrique est abîmé, contactez immédiatement le service d'assistance technique.

Pour cet appareil

- Le grille-pain peut atteindre des températures élevées durant le fonctionnement. Ne touchez pas les surfaces chaudes. Utilisez la manette et les fonctions de commande, le levier de descente du pain pour le grillage et les accessoires en option.
- Enlevez la fiche de la prise lorsque le grille-pain n'est pas utilisé, avant de le nettoyer et en cas de panne. Laissez l'appareil refroidir avant de le nettoyer.
- Le pain peut brûler. N'utilisez pas l'appareil à proximité ou sous des matériaux inflammables tels que les rideaux.
- Vérifiez que le levier du grille-pain est soulevé avant d'insérer ou d'enlever la fiche.
- Assurez-vous que l'air puisse circuler librement autour du grille-pain. Ne placez aucun objet sur le grille-pain.
- N'essayez pas d'enlever le pain du grille-pain lorsqu'il fonctionne.
- Pendant l'utilisation ne placez pas sur l'appareil des objets métalliques tels que couteaux, fourchettes et cuillères.
- N'utilisez pas d'objets métalliques tels que couteaux, fourchettes, cuillères pour nettoyer le grille-pain.
- Les opérations de nettoyage ne doivent pas être effectuées par des enfants sans surveillance.



Avertissements

1.5 Responsabilité du fabricant

Le fabricant décline toute responsabilité en cas de dommages subis par les personnes et les biens, causés par :

- l'utilisation de l'appareil différente de celle prévue,
- le manque de lecture du manuel d'utilisation ;
- l'altération même d'une seule pièce de l'appareil ;
- l'utilisation de pièces détachées non originales ;
- le non-respect des consignes de sécurité.

1.6 Plaque d'identification

La plaque d'identification contient les données techniques, le numéro de série et le marquage. N'enlevez jamais la plaque d'identification.

1.7 Élimination



Cet appareil doit être éliminé séparément des autres déchets (Directive 2012/19/EU). Cet

appareil ne contient pas de substances dont la quantité est jugée dangereuse pour la santé et l'environnement, conformément aux directives européennes en vigueur.

- **Les vieux appareils électriques ne doivent pas être jetés avec les ordures ménagères !** Conformément à la loi en vigueur, les appareils électriques à la fin de leur vie doivent être confiés à des centres de recyclage des déchets électriques et électroniques. De cette façon, vous pouvez recycler les matières précieuses de vieux appareils et protéger l'environnement. Pour plus d'informations, contactez les autorités locales ou les employés des centres de recyclage.

On précise que pour l'emballage de nos produits, nous utilisons des matériaux non polluants et recyclables.

- Confiez les matériaux de l'emballage aux centres de collecte sélective.



Emballage en plastique Danger d'asphyxie

- Ne laissez jamais sans surveillance l'emballage ni ses parties.
- Évitez que les enfants jouent avec les sachets en plastique de l'emballage.



Tension électrique Danger d'électrocution

- Mettez l'appareil hors tension.
- Débranchez le câble d'alimentation électrique de l'installation électrique.



2 Description

2.1 Description du produit

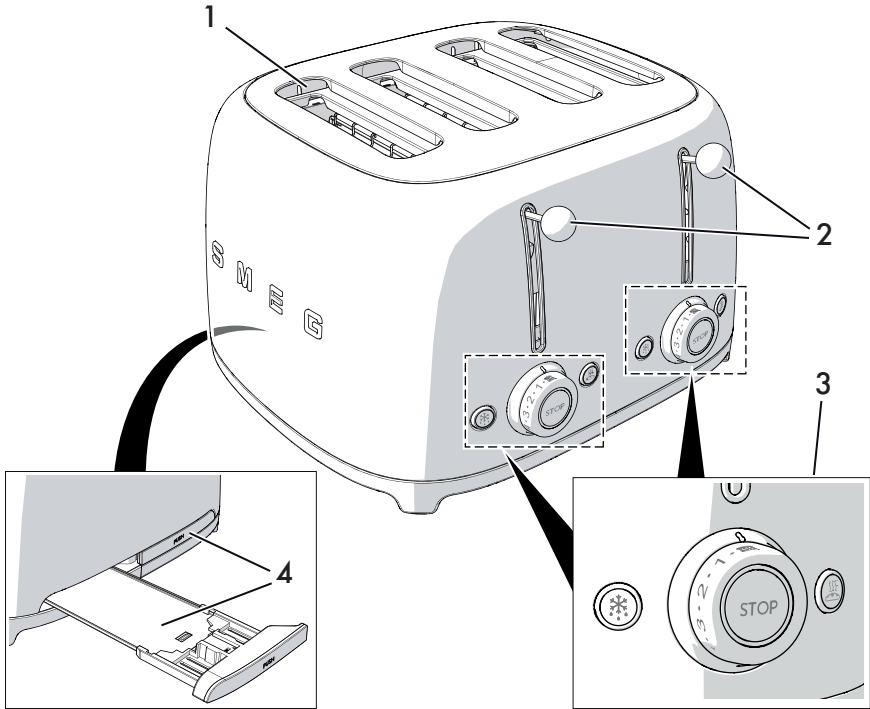

Modèle TSF03 - Grille pain à 4 fentes

1 Fentes extra larges avec un centrage automatique de la tranche

2 Levier de descente du pain pour le grillage

3 Double panneau de commandes

4 Tiroir ramasse-miettes



Description

2.2 Panneau de commandes

Le grille-pain est équipé de deux panneaux de commande indépendants. Chaque panneau contrôle 2 compartiments pour permettre un réglage différent des fonctions disponibles.

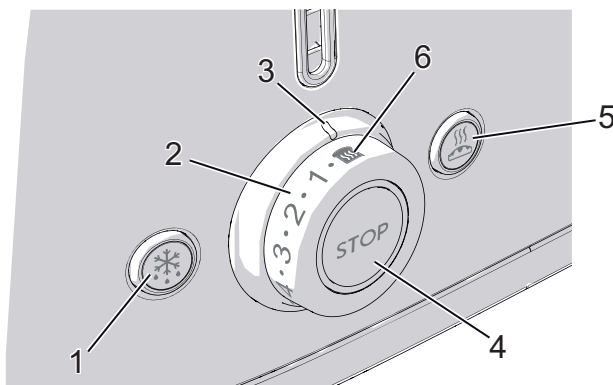

1. Bouton fonction de Décongélation

Cette fonction est utile pour griller du pain congelé. Pendant le grillage, le bouton de Décongélation s'allume pour indiquer que le cycle de grillage est actif.

2. Manette de commande de Brunissage

Cette commande est utile pour sélectionner l'un des 6 niveaux de brunissage ou la fonction Réchauffage. Pendant le grillage, le voyant LED central s'allume pour indiquer que le cycle de grillage est actif.

3. Indicateur de brunissage

Montre le niveau de brunissage sélectionné ou la fonction Réchauffage choisie.

4. Bouton de fonction Arrêt

Le bouton d'arrêt permet de supprimer ou d'arrêter le cycle de grillage à tout moment.

5. Touche de fonction Bagel

Cette fonction permet de griller un seul côté du bagel ou tout autre type de pain sans griller l'autre. Pendant le grillage, le bouton Bagel s'allume pour indiquer que la fonction est active.

6. Fonction Réchauffage

Cette fonction permet de réchauffer les toasts froids ou de continuer le cycle de grillage si le résultat n'est pas satisfaisant. Pendant le grillage, le voyant LED central s'allume pour indiquer que le cycle de grillage est actif.



3 Utilisation



Danger d'électrocution

- Insérez la fiche dans une prise de courant conforme et avec mise à la terre.
- N'altérez pas la mise à la terre.
- N'utilisez pas un adaptateur.
- N'utilisez pas une rallonge.
- Le non respect de ces instructions peut entraîner la mort, un incendie ou un choc électrique.

3.1 Avant la première utilisation

1. Enlevez tous les autocollants et les étiquettes et nettoyez l'extérieur du grille-pain avec un chiffon humide.
2. Utilisez le grille-pain pour la première fois sans introduire des tranches de pain.
3. Tournez les deux manette de commande sur la position de brunissage maximum et abaissez le levier pour le grillage. De cette façon, tous les résidus de poussière tombés à l'intérieur du grille-pain au cours du processus de fabrication ou de transport seront éliminés.



Lors de la première utilisation, de la fumée et une odeur désagréable pourraient se développer.



Suggestions et conseils aux utilisateurs

- Le premier cycle permet aux éléments chauffants d'atteindre la correcte température de torréfaction. Les cycles suivants peuvent prendre moins de temps pour bien griller les tranches de pain.
- Le type de pain utilisé a une incidence sur le temps de grillage. Plus le pain est frais, plus de temps il prendra pour griller. Différents types de pain et de niveaux d'humidité peuvent nécessiter différents niveaux de brunissage.

Pour un résultat optimal :

- grillez un type de pain à la fois ;
- grillez des tranches de pain de la même épaisseur ;
- utilisez des tranches de pain avec une épaisseur maximale de 30 mm.
- Si vous utilisez du pain tranché à la main, il est conseillé de couper des tranches de la même épaisseur. Des tranches de différentes épaisseurs ne grillent pas uniformément.
- N'utilisez pas de tranches de pain très minces ou brisées, car elles peuvent brûler.



Utilisation

3.2 Fonctionnement

1. Si nécessaire, raccourcissez le câble en l'enroulant sous la base.

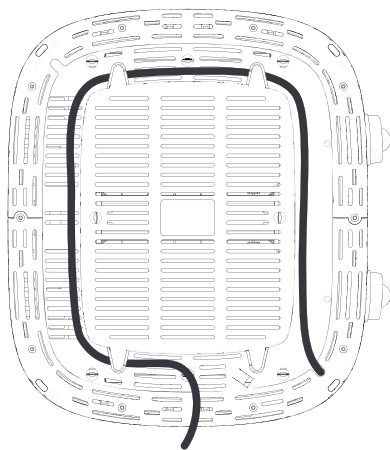

2. Branchez le grille-pain.
3. Insérez les tranches de pain dans le compartiment.



Si le pain n'est pas de forme carrée, il peut être nécessaire de retourner le pain sur le côté pour une meilleure introduction et optimiser la surface de grillage.

4. Choisissez le degré de dorure désiré à l'aide de la manette de commande appropriée pour le couple de compartiments dans lesquels le pain est placé (niveaux de dorure de 1 à 6, de clair à foncé) ou la « fonction Réchauffage »

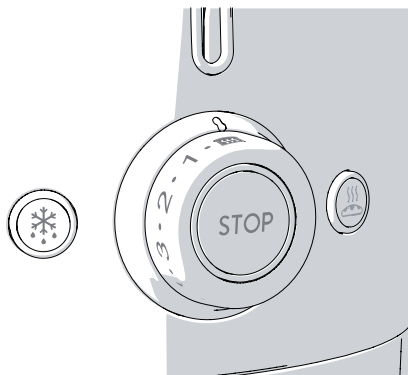

5. Poussez le levier vers le bas jusqu'à ce qu'il s'arrête pour démarrer le cycle de grillage.

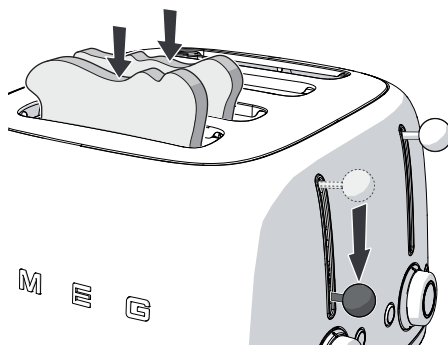

6. Si nécessaire, sélectionnez l'une des fonctions supplémentaires de Décongélation ou Bagel ou les deux.



L'élément chauffant est activé. Le pain est automatiquement centré pour un grillage uniforme.

7. Le pain grillé est éjecté automatiquement à la fin du grillage.



Si le pain grillé n'est pas assez doré et a besoin de plus de temps, appuyez sur le bouton

Réchauffage  pour prolonger le temps de grillage.



Avertissement

- Si l'appareil n'est pas branché au réseau électrique, le levier ne se bloque pas.

3.3 Fonctions spéciales

Annulation/interruption du cycle de grillage

Le cycle de grillage peut être annulé ou interrompu à tout moment en appuyant sur le bouton .

Décongélation

Cette fonction permet de décongeler doucement le pain et de le griller au niveau de brunissage sélectionné.

Pour activer la fonction, insérez le pain dans la fente, sélectionnez le niveau désiré de brunissage, poussez le levier vers le bas jusqu'à ce qu'il s'arrête, puis appuyez sur le bouton de décongélation : le voyant du bouton s'allume. Le temps de cuisson est automatiquement augmenté pour permettre au pain de décongeler et de se dorer correctement. Lors de l'expulsion automatique du pain, le voyant du bouton Décongélation s'éteint.

Bagel





Particulièrement adapté pour les bagels, petits pains, muffins, baguettes. Cette fonction spéciale permet de griller des toasts d'un seul côté. Pour activer la fonction, insérez le pain dans la fente avec le côté à griller vers l'extérieur, sélectionnez le niveau désiré de brunissage, poussez le levier vers le bas jusqu'à ce qu'il s'arrête, puis appuyez sur le bouton Bagel : le voyant du bouton s'allume. Une fois le grillage terminé, le pain est éjecté automatiquement et le voyant du bouton Bagel s'éteint.



Utilisation

Réchauffage

Cette fonction permet de réchauffer le pain et es toasts froids ou de continuer le cycle de grillage si le résultat n'est pas satisfaisant. Pour activer la fonction, insérez le pain dans la fente, sélectionnez la fonction Réchauffage sur la manette de commande de brunissage et poussez le levier vers le bas jusqu'à l'arrêt. Le voyant central de la manette de commande de brunissage s'allume. Une fois le grillage terminé, le pain est éjecté automatiquement et le voyant de la manette de commande est éteint.

 Les fonctions de Décongélation  ou de Réchauffage  et Bagel  peuvent être sélectionnées en même temps.

3.4 Utilisation des accessoires en option

 Les accessoires peuvent être différents selon les spécifications.

Appareil chaud

- Le porte-sandwich et le support viennoiserie atteignent des températures élevées pendant le grillage. Lors du retrait du grille-pain, veillez à ne pas vous brûler en touchant les parties métalliques.

Porte-sandwich

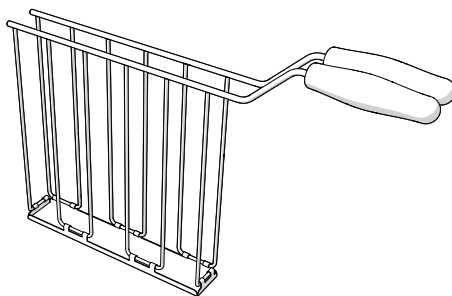

Modèle TSSR01 pour Grille-pain TSF03

Le porte-sandwich vous permet de griller des sandwichs farcis ou d'extraire plus facilement des sandwichs plus petits, comme les bagels.



Suggestions et conseils aux utilisateurs

- Pour de meilleurs résultats, il est préférable d'utiliser des tranches fines de jambon, de dinde, etc. et de fromage finement râpé.
- Pour de meilleurs résultats, il est préférable d'utiliser des tranches fines de jambon, de dinde, etc. et de fromage finement râpé.
- Ne farcissez pas trop le toast.
- Si vous utilisez un grille-pain avec un réglage de brunissage trop bas, le fromage et/ou la charcuterie en tranches peuvent être tièdes. Dans ce cas, laissez le toast à l'intérieur du compartiment quelques instants après la cuisson ou prolongez le temps de cuisson en appuyant sur le bouton Réchauffage .





Avertissement

- Si l'appareil n'est pas branché au réseau électrique, le levier ne se bloque pas.

Mode d'emploi :

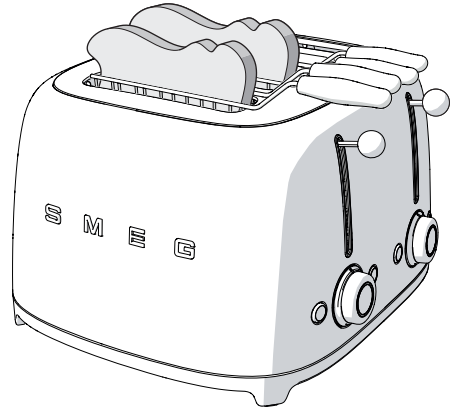
1. Ouvrez le porte-sandwich en élargissant les poignées.
2. Placez le toast à l'intérieur du porte-sandwich.
3. Serrez les poignées du porte-sandwich pour attraper le toast.



4. Insérez le porte-sandwich dans la fente et sélectionnez un niveau de brunissage. Si vous voulez un degré de brunissage plus élevé, appuyez sur le bouton Réchauffage  pour prolonger le temps de grillage.
5. Poussez le levier vers le bas jusqu'à ce qu'il s'arrête pour démarrer le cycle de grillage.
6. Une fois le grillage terminé retirez le porte-sandwich du grille-pain.



Utilisation

Support viennoiserie

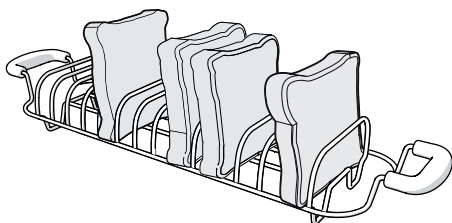

Modèle TSBW01 pour grille-pain TSF03

Le support viennoiserie est utile pour chauffer du pain, des fougasses ou des viennoiseries.



Avertissement

- Pour éviter la surchauffe de l'appareil, utilisez toujours un chauffe viennoiserie à la fois.

Mode d'emploi :

1. Placez le support sur le grille-pain en s'assurant que les pieds en fer aux extrémités s'insèrent dans les fentes du grille-pain.
2. Placez les pains miche, les fougasses ou les viennoiseries sur le support viennoiserie et sélectionnez le niveau de brunissage '1' (non supérieur).

3. Poussez le levier vers le bas jusqu'à ce qu'il s'arrête pour démarrer le cycle de grillage.

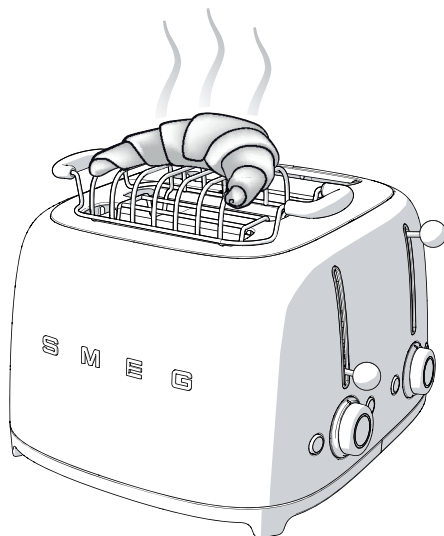



4 Nettoyage et entretien

4.1 Avertissements



Utilisation impropre
Danger d'électrocution

- Retirez la fiche de la prise de courant avant de nettoyer le grille-pain, le tiroir ramasse-miettes et les accessoires en option.



Appareil chaud
Risque de brûlures

- Laissez l'appareil et les accessoires en option refroidir avant de les nettoyer.



Utilisation impropre
Risque de dommages aux surfaces

- N'utilisez pas de jets de vapeur pour nettoyer l'appareil.
- N'utilisez pas de produits de nettoyage à base de chlore, d'ammoniaque ou d'eau de Javel sur les parties en acier ou traitées en surface avec des finitions métalliques (ex. anodisations, nickelages, chromages).
- N'utilisez pas de détergents abrasifs ou corrosifs (ex. produits en poudre, détachants et éponges métalliques).
- N'utilisez pas de matériaux rêches, abrasifs, ou de racloirs métalliques tranchants.

4.2 Nettoyage des surfaces

Pour une bonne conservation des surfaces, nettoyez-les régulièrement après chaque utilisation, après les avoir laissées refroidir.

4.3 Nettoyage ordinaire quotidien

N'utilisez que des produits spécifiques ne contenant pas de substances abrasives ni acides à base de chlore.

Versez le produit sur un chiffon humide et passez-le sur la surface, repassez soigneusement et essuyez avec un chiffon doux ou en microfibre.



En cas d'éclaboussures d'huile ou de graisse, éliminez-les immédiatement avec un chiffon en coton doux et humide.

4.4 Taches d'aliments ou résidus

Évitez absolument d'utiliser des éponges en acier et des racloirs tranchants susceptibles d'endommager les surfaces.

Utilisez les produits normalement préconisés, non abrasifs, en vous servant éventuellement d'ustensiles en bois ou en plastique. Repassez avec soin et séchez avec un chiffon doux ou un chiffon en microfibre.



Nettoyage et entretien

4.5 Nettoyage des tiroirs ramasse-miettes

Le grille-pain a deux tiroirs ramasse-miettes, un pour chaque couple de compartiments.

Pour nettoyer le tiroir ramasse-miettes, procédez comme suit :

1. Appuyez sur le tiroir ramasse-miettes pour le déverrouiller, puis tirez-le pour l'extraire et le vider. Videz le tiroir ramasse-miettes après chaque utilisation.

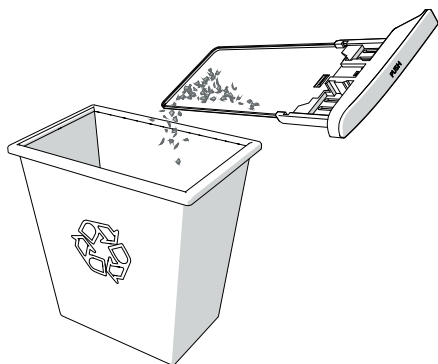
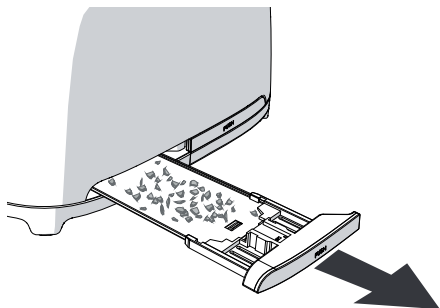

2. Remplacez le tiroir ramasse-miettes dans le grille-pain. Appuyez jusqu'à ce qu'il s'arrête à son emplacement. N'utilisez pas le grille-pain sans les tiroirs ramasse-miettes dans la bonne position.

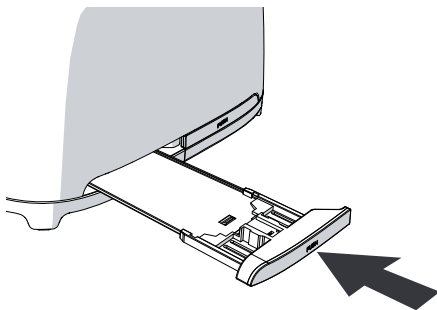

4.6 Nettoyage du porte-sandwich et du support viennoiserie en option

Le porte-sandwich et le support viennoiserie peuvent être lavés à la main. Une fois lavés, rincez-les et séchez-les avec un chiffon doux.



Les tiroirs ramasse-miettes peuvent être lavés à la main. Essuyez soigneusement les tiroirs avant de les mettre dans le grille-pain.

