

AVERTISSEMENTS	57	Utilisation de la plaque de cuisson	68
Avertissements généraux de sécurité	57	Utilisation du compartiment de rangement (s'il est présent)	71
Installation	62	Utilisation du four	71
Fonction de l'appareil	63	Programmateur numérique	73
Ce manuel d'utilisation	63	Conseils pour la cuisson	74
Responsabilité du fabricant	63	Tableau indicatif des cuissons (four multifonction)	75
Plaque d'identification	63	Tableau indicatif des cuissons (four auxiliaire)	76
Élimination	64	NETTOYAGE ET ENTRETIEN	77
Indications pour les Organismes de contrôle européens	64	Nettoyage de l'appareil	77
Données techniques sur l'efficacité énergétique	64	Nettoyage de la plaque en vitrocéramique	77
Pour économiser l'énergie	64	Manettes	77
Sources lumineuses	64	Nettoyage des portes	78
Comment lire le manuel d'utilisation	64	Nettoyage de la cavité de cuisson	79
DESCRIPTION	65	Nettoyage de la partie supérieure de la cavité (sur certains modèles/cavités uniquement)	80
Description générale	65	Vapor Clean (sur certains modèles uniquement)	81
Plaque de cuisson	66	Entretien extraordinaire	81
Panneau de commandes	66	INSTALLATION	82
Autres parties	67	Positionnement	82
Accessoires	67	Branchement électrique	84
UTILISATION	68	Pour l'installateur	85
Opérations préliminaires	68		
Utilisation des accessoires	68		

Nous conseillons de lire attentivement ce manuel qui contient toutes les indications nécessaires pour préserver les caractéristiques esthétiques et fonctionnelles de l'appareil acheté. Pour toute information complémentaire concernant le produit : www.smeg.com

AVERTISSEMENTS

Avertissements généraux de sécurité

Dommages corporels

- L'appareil et ses parties accessibles deviennent très chaudes durant l'utilisation. Tenez les enfants éloignés de l'appareil.
- Pendant son utilisation, l'appareil devient très chaud. Veillez à ne pas toucher les éléments chauffants à l'intérieur du four.
- Protégez vos mains avec des

gants thermiques durant la manutention des aliments à l'intérieur de la cavité de cuisson.

- N'essayez jamais d'éteindre une flamme/incendie avec de l'eau : mettez l'appareil hors tension et couvrez la flamme avec un couvercle ou une couverture ignifuge.
- Cet appareil peut être utilisé par des enfants de plus de 8 ans et des personnes ayant des capacités physiques,

sensorielles ou mentales réduites, ou manquant d'expérience et de connaissances, s'ils sont surveillés et instruits sur l'utilisation sûre de l'appareil et sur les dangers possibles liés à ce dernier.

- Les enfants ne doivent pas jouer avec l'appareil.
- Éloignez les enfants de moins de 8 ans s'ils ne font pas l'objet d'une surveillance constante.
- Ne laissez pas les enfants de moins de 8 ans s'approcher de l'appareil durant son fonctionnement.
- Les opérations de nettoyage et d'entretien ne doivent jamais être effectuées par des enfants sans surveillance.
- Faites très attention au réchauffement rapide des zones de cuisson. Évitez de chauffer les casseroles à vide. Danger de surchauffe.
- Après l'utilisation, éteignez les zones de cuisson qui restent très chaudes pendant un certain temps. Ne touchez pas les surfaces de la plaque de cuisson.
- Le processus de cuisson doit toujours être surveillé. Un processus de cuisson à court terme doit être continuellement surveillé.
- ATTENTION : Cuisiner sans surveillance des aliments

contenant de la graisse et/ou de l'huile peut être dangereux et provoquer un incendie. N'essayez JAMAIS d'éteindre un feu avec de l'eau. Éteignez plutôt l'appareil, puis couvrez la flamme avec, par exemple, un couvercle ou une couverture.

- N'utilisez pas les fonctions Booster et/ou Double Booster (si elles sont présentes) pour réchauffer des aliments gras ou huileux, risque d'incendie.
- Pendant la cuisson, les objets métalliques comme les couverts ou la vaisselle ne doivent pas être posés sur le dessus de la plaque de cuisson car ils risquent de surchauffer.
- N'utilisez pas de boîtes, de récipients fermés ou de boîtes en plastique pour la cuisson.
- N'introduisez pas d'objets métalliques pointus (couverts ou ustensiles) dans les fentes de l'appareil.
- N'utilisez pas ou ne conservez pas de matériaux inflammables à proximité de l'appareil.
- Ne versez pas d'eau directement sur les lèchefrites très chaudes.
- Durant la cuisson, la porte du four doit être fermée.
- En cas d'intervention sur les aliments ou à la fin de la cuisson, ouvrez la porte 5 cm pour quelques secondes,

- laissez sortir la vapeur, puis ouvrez complètement la porte.
- N'ouvrez pas le compartiment de rangement (s'il est présent) lorsque le four est allumé et encore chaud.
 - Les objets laissés dans le compartiment de rangement (s'il est présent) pourraient être très chauds après l'utilisation du four.
 - Mettez l'appareil hors tension après l'utilisation.
 - Ne tirez jamais le câble pour débrancher la fiche (si elle est présente).
 - **N'UTILISEZ PAS OU NE CONSERVEZ PAS DE MATIÈRES INFLAMMABLES DANS LE COMPARTIMENT DE RANGEMENT (S'IL EST PRÉSENT) OU À PROXIMITÉ DE L'APPAREIL.**
 - **N'UTILISEZ PAS DE VAPORISATEURS À PROXIMITÉ DE CET APPAREIL LORSQU'IL EST EN FONCTION.**
 - **NE MODIFIEZ PAS CET APPAREIL.**
 - Avant toute intervention sur l'appareil (installation, entretien, positionnement ou déplacement), portez toujours des équipements de protection individuelle.
 - N'effectuez pas d'opérations de nettoyage lorsque l'appareil est encore chaud ou en fonctionnement.
 - Avant toute intervention, désactivez l'alimentation électrique générale.
 - **ATTENTION** : Avant de remplacer les lampes d'éclairage interne, assurez-vous que l'appareil soit éteint et débranché de l'alimentation électrique ou que l'alimentation générale ait été coupée.
 - Les lampes utilisées dans cet appareil sont des lampes spécifiques pour les appareils ménagers, ne les utilisez pas pour l'éclairage domestique.
 - N'essayez jamais de réparer l'appareil sans l'intervention d'un technicien qualifié.
 - Pour éviter tout danger, si le câble d'alimentation électrique est abîmé, contactez immédiatement le service d'assistance technique qui se chargera de le remplacer.
 - Éteignez immédiatement l'appareil en cas de lézardes, de fissures ou de cassure de la surface de cuisson en vitrocéramique. Mettez l'appareil hors tension et interpellez le service d'assistance technique.
 - Ne touchez pas et ne nettoyez pas la surface de la plaque de cuisson durant le fonctionnement ou lorsque les voyants de chaleur résiduelle sont allumés.

- Activez le verrouillage des commandes si des enfants ou des animaux domestiques peuvent atteindre la table de cuisson.
- Après utilisation, éteignez les plaques. Ne vous fiez jamais uniquement au détecteur de présence des casseroles.
- Surveillez attentivement les enfants, car ils s'aperçoivent difficilement de l'indication de chaleur résiduelle. Après l'utilisation, les zones de cuisson restent très chaudes pendant un certain temps, même si elles sont éteintes. Évitez que les enfants ne touchent les zones de cuisson.
- Les porteurs de pacemakers ou d'autres dispositifs semblables doivent s'assurer que le fonctionnement de leurs appareils n'est pas compromis par le champ inductif dont la gamme de fréquence est comprise entre 20 et 50 kHz.
- Conformément aux dispositions relatives à la compatibilité électromagnétique, la plaque de cuisson à induction électromagnétique appartient au groupe 2 et à la classe B (EN 55011).

Dommages subis par l'appareil

- N'utilisez pas de nettoyeurs abrasifs agressifs ou de racloirs métalliques tranchants pour

nettoyer la porte vitrée du four, car ils risquent de rayer la surface et de la faire éclater.

- Utilisez éventuellement des outils en bois ou en plastique.
- N'utilisez pas de jets de vapeur pour nettoyer l'appareil.
- N'utilisez pas l'appareil comme surface d'appui.
- N'obstruez pas les ouvertures, les fentes d'aération et d'évacuation de la chaleur.
- Ne vous asseyez pas sur l'appareil.
- Ne vous appuyez pas et ne vous asseyez pas sur la porte ouverte de l'appareil.
- Les grilles et les lèche-frites doivent être insérées dans les glissières latérales jusqu'à l'arrêt complet. Les dispositifs de blocage mécanique de sécurité empêchent leur extraction et doivent être tournés vers le bas et vers l'arrière du four.

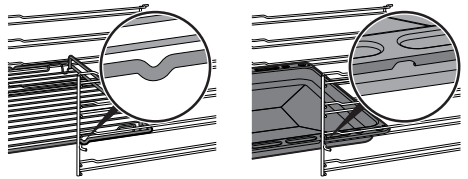

- Ne laissez pas l'appareil sans surveillance pendant des cuissons risquant de provoquer une surchauffe et la combustion de graisses et d'huiles. Faites très attention.
- Danger d'incendie : Ne posez aucun objet sur les surfaces de

cuisson.

- N'utilisez pas de produits en spray à proximité du four.
- **N'UTILISEZ JAMAIS L'APPAREIL EN GUISE DE CHAUFFAGE AMBIANT.**
- N'utilisez pas de vaisselle ni de récipients en plastique pour la cuisson.
- N'introduisez ni des boîtes ni des récipients fermés dans la cavité de cuisson.
- Sortez du four toutes les lèchefrites et les grilles non utilisées pendant la cuisson.
- Ne couvrez pas la sole de la cavité de cuisson avec des feuilles d'aluminium.
- Ne posez pas de casseroles ni de lèchefrites sur le fond de la cavité de cuisson.
- Si nécessaire, il est possible d'utiliser la grille pour lèchefrite (fournie ou vendue séparément selon les modèles) en la positionnant sur le fond comme support pour la cuisson.
- Si vous souhaitez utiliser du papier sulfurisé, placez-le de façon à ce qu'il ne gêne pas la circulation d'air chaud à l'intérieur du four.
- Ne posez pas de casseroles ni de lèchefrites directement sur la vitre interne du four quand la porte est ouverte.
- Les récipients ou les grils à viande doivent être placés à l'intérieur du périmètre de la

table de cuisson.

- Tous les récipients doivent avoir un fond plat et lisse.
- En cas de débordement, éliminez le liquide en excès de la table de cuisson.
- Ne renversez pas sur le plan de cuisson des substances acides comme du jus de citron ou du vinaigre.
- Ne renversez pas de sucre ni de mélanges sucrés sur le plan durant la cuisson.
- Ne posez pas de matériaux ou de substances (papier, plastique ou feuilles d'aluminium) risquant de fondre ou de prendre feu durant la cuisson.
- N'utilisez pas de jets de vapeur pour nettoyer l'appareil.
- Placez les récipients directement sur la surface en vitrocéramique.
- Ne posez pas de casseroles ni de poêles vides sur les zones de cuisson allumées.
- N'utilisez pas de matériaux rêches, abrasifs, ni de racloirs métalliques tranchants.
- N'utilisez pas de produits de nettoyage à base de chlore, d'ammoniaque ou d'eau de Javel sur les parties en acier ou traitées en surface et avec des finitions métalliques (par ex., anodisations, nickelages, chromages).
- N'utilisez pas de détergents

abrasifs ou corrosifs sur les parties en verre (ex. produits en poudre, détachants et éponges métalliques).

- La surface en vitrocéramique est très résistante aux chocs. Évitez cependant que des objets solides et durs ne tombent sur la surface de cuisson car ils risquent de l'endommager.
- N'utilisez pas la porte ouverte comme levier pour faire entrer l'appareil dans le meuble.
- N'exercez pas de pressions excessives sur la porte ouverte.
- Vérifiez qu'aucun objet ne reste coincé dans la porte du four.
- N'utilisez pas la poignée pour soulever ou déplacer cet appareil.

Installation

- **CET APPAREIL NE DOIT PAS ÊTRE INSTALLÉ SUR DES BATEAUX OU DES CARAVANES.**
- N'installez pas cet appareil sur un piédestal.
- Avant toute intervention sur l'appareil (installation, entretien, positionnement ou déplacement), munissez-vous de équipements de protection individuelle.
- Positionnez l'appareil dans le meuble avec l'aide d'une autre personne.
- Vérifiez que le meuble a les ouvertures nécessaires.

- Vérifiez que le matériau du meuble résiste à la chaleur.
- Pour éviter les éventuelles surchauffes, l'appareil ne doit pas être installé derrière une porte décorative ou un panneau.
- Du personnel qualifié doit effectuer l'installation et les interventions d'assistance dans le respect des normes en vigueur.
- Un technicien habilité doit effectuer le branchement électrique.
- La mise à la terre est obligatoire selon les modalités prévues par les normes de sécurité de l'installation électrique.
- Utilisez des câbles résistant à une température d'au moins 90 °C.
- Le couple de serrage des vis des conducteurs d'alimentation du bornier doit être égal à 1,5-2 Nm.
- Veillez à ne pas brancher d'autres appareils électriques. Les câbles d'alimentation ne doivent jamais se trouver au contact des zones de cuisson chaudes.
- L'installation et le remplacement éventuel du câble de branchement électrique doit être exclusivement réalisé par du personnel technique autorisé.

- Pour éviter tout danger, si le câble d'alimentation électrique est abîmé, contactez immédiatement le service d'assistance technique qui se chargera de le remplacer.
- Permettez le débranchement de l'appareil après l'installation, au moyen d'une prise accessible ou d'un interrupteur dans le cas d'un raccordement fixe.
- Sur la ligne d'alimentation, prévoyez un dispositif qui assure la déconnexion du réseau omnipolaire avec une distance d'ouverture des contacts suffisante à permettre la déconnexion complète dans les conditions relevant de la catégorie III de surtension, conformément aux règles d'installation.
- Cet appareil peut être utilisé jusqu'à une altitude de 2 000 m au-dessus du niveau de la mer.

Pour cet appareil

- Les portes en drapeau ne se bloquent pas latéralement en phase d'ouverture et il est possible qu'elles tendent à se fermer. Durant l'utilisation faites très attention au contact de la vitre interne pour éviter des brûlures accidentelles.

Fonction de l'appareil

Cet appareil est destiné à la

cuisson d'aliments dans le milieu domestique. Toute autre utilisation est impropre. En outre, il ne peut pas être utilisé :

- dans la zone cuisine par les employés dans les magasins, dans les bureaux, dans les milieux de travail ;
- dans les fermes / gîtes ruraux ;
- par les clients des hôtels, des motels et des résidences ;
- dans les bed & breakfast.

Ce manuel d'utilisation

- Ce manuel d'utilisation fait partie intégrante de l'appareil. Conservez-le en parfait état et à portée de main de l'utilisateur pendant tout le cycle de vie de l'appareil.
- Lisez attentivement ce manuel d'utilisation avant d'utiliser l'appareil.
- Les explications fournies dans ce manuel comprennent des images qui décrivent l'affichage habituel à l'écran. Néanmoins, il ne faut pas oublier que l'appareil pourrait disposer d'une version actualisée du système ; ainsi, ce qui s'affiche à l'écran pourrait différer des illustrations fournies dans ce manuel.

Responsabilité du fabricant

Le fabricant décline toute responsabilité en cas de dommages subis par les personnes et les biens, causés par :

- l'utilisation de l'appareil différente de celle prévue ;
- le non-respect des prescriptions du manuel d'instructions ;
- l'altération même d'une seule partie de l'appareil ;
- l'utilisation de pièces détachées non d'origine.

Plaque d'identification

La plaque d'identification contient les données techniques, le numéro de série et le marquage. N'enlevez jamais la plaque d'identification.

Élimination



Cet appareil, conforme à la directive européenne DEEE (2012/19/UE), doit être éliminé séparément des autres déchets au terme de son cycle de vie.

Cet appareil ne contient pas de substances dont la quantité est jugée dangereuse pour la santé et l'environnement, conformément aux directives européennes en vigueur.



Tension électrique Danger d'électrocution

- Coupez l'alimentation électrique générale.
- Débranchez le câble d'alimentation électrique de l'installation électrique.

Pour éliminer l'appareil :

- Coupez le câble d'alimentation électrique et retirez-le.
- Confiez l'appareil destiné à la mise au rebut aux centres de collecte sélective des déchets électriques et électroniques, ou remettez-le au revendeur au moment de l'achat d'un appareil équivalent, à raison d'un contre un.

On précise que pour l'emballage de nos produits, nous utilisons des matériaux non polluants et recyclables.

- Confiez les matériaux de l'emballage aux centres de collecte sélective.



Emballage en plastique Danger d'asphyxie

- Ne laissez jamais sans surveillance l'emballage ni ses parties.
- Évitez que les enfants jouent avec les sachets en plastique de l'emballage.

Indications pour les Organismes de contrôle européens

Fan forced mode

la fonction ECO utilisée pour définir la classe d'efficacité énergétique est conforme aux indications de la norme européenne EN 60350-1.

Données techniques sur l'efficacité énergétique

Les informations relatives aux règlements européens sur l'étiquetage énergétique et l'éco-conception sont fournies dans un document

séparé accompagnant les instructions du produit.

Ces données figurent dans la « Fiche d'information du produit » qui peut être téléchargée sur le site web à la page consacrée au produit en question.

Pour économiser l'énergie

- Ne préchauffez l'appareil que si la recette l'exige.
- Sauf indication contraire sur l'emballage, décongelez les aliments surgelés avant de les introduire dans la cavité de cuisson.
- En cas de cuissons multiples, on conseille de cuire les aliments l'un après l'autre pour exploiter la chaleur déjà présente dans la cavité de cuisson.
- Utilisez de préférence des moules foncés en métal : ils permettent une meilleure absorption de la chaleur.
- Sortez du four toutes les lèchefrites et les grilles non utilisées pendant la cuisson.
- Arrêtez la cuisson quelques minutes avant que le temps normalement nécessaire ne se soit écoulé. La cuisson se poursuivra pendant les minutes restantes grâce à la chaleur qui s'est accumulée à l'intérieur du four.
- Réduisez au minimum les ouvertures de la porte pour éviter toute dispersion de chaleur.
- Nettoyez constamment la cavité de cuisson.

Sources lumineuses

- Cet appareil contient des sources lumineuses remplaçables par l'utilisateur.

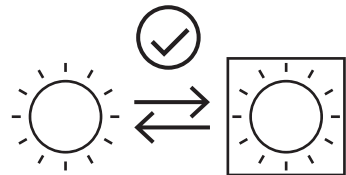

- Les sources lumineuses à l'intérieur du produit sont déclarées aptes à fonctionner à une température ambiante ≥ 300 °C et sont destinées à être utilisées dans des applications à haute température telles que les fours.
- Cet appareil contient des sources lumineuses de classe d'efficacité "G".

Comment lire le manuel d'utilisation

Ce manuel d'utilisation utilise les conventions de



DESCRIPTION

Description générale

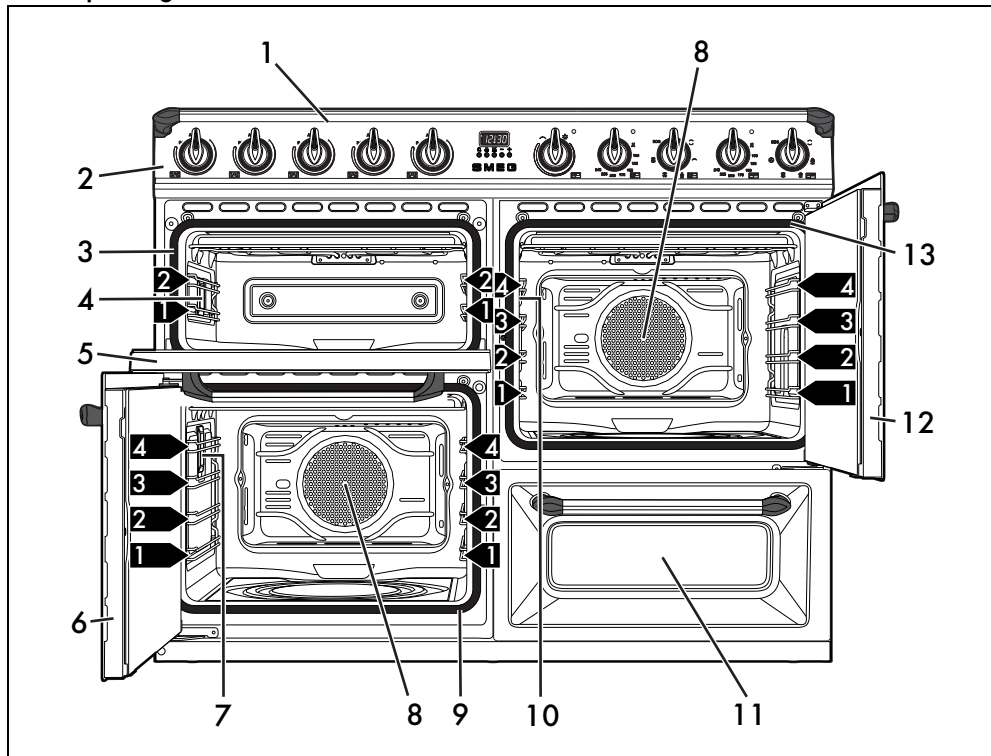

- 1 Plaque de cuisson
- 2 Panneau de commandes
- 3 Joint du four auxiliaire
- 4 Lampe d'éclairage du four auxiliaire
- 5 Porte du four auxiliaire
- 6 Porte four multifonction
- 7 Lampe du four multifonction gauche
- 8 Turbine
- 9 Joint four multifonction gauche
- 10 Voyant four multifonction droit
- 11 Compartiment de rangement
- 12 Porte four multifonction droite
- 13 Joint d'étanchéité four multifonction droit

1,2,3 Niveau du cadre

Plaque de cuisson

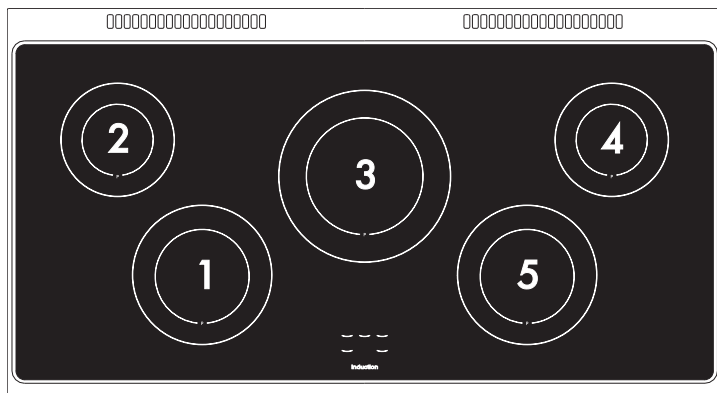

Zone	Diamètre externe (mm)	Ø casserole min. (mm)	Ø casserole préconisé (mm)	Puissance max. absorbée (W) *	Puissance absorbée avec la fonction Booster (W) *
1	210	120	210	2300	3000
2	180	110	180	1300	1400
3	270	145	270	2300	3000
4	180	110	180	1300	1400
5	210	120	210	2300	3000

* Les puissances sont indicatives et peuvent varier suivant le récipient utilisé ou les réglages effectués.

Panneau de commandes

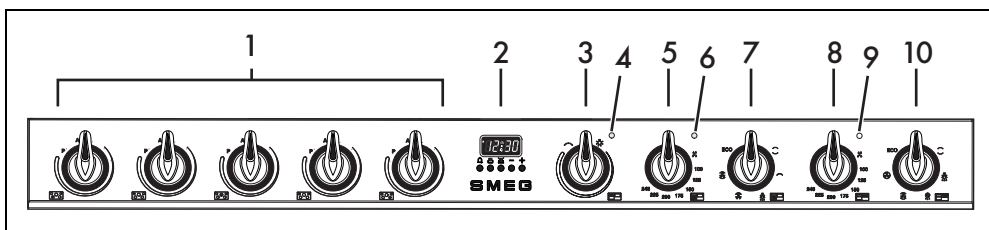

1 Manettes des zones de cuisson de la plaque

Elles sont utiles pour commander les zones de cuisson de la plaque à induction. Enfoncez et tournez les manettes dans le sens des aiguilles d'une montre pour régler la puissance de chaque plaque d'un minimum de 1 à un maximum de 9. La puissance de fonctionnement est indiquée sur l'afficheur positionné sur la plaque de cuisson.

2 Horloge programmateur

Utile pour afficher l'heure actuelle, sélectionner des cuissons programmées ou programmer le

temporisateur minuteur.



L'horloge programmateur ne fonctionne que sur le four multifonction supérieur.

3 Manette grill variable four auxiliaire

Elle allume la lampe à l'intérieur du four ou la résistance du grill à une température qui va indicativement d'un minimum de 50° C à un maximum de 245° C.

4 Voyant grill variable four auxiliaire

Il s'allume lorsque le four auxiliaire est en train de chauffer. Il s'éteint lorsque la température est

atteinte. L'intermittence régulière signale que la température à l'intérieur du four est maintenue constante.

5 Manette de la température du four multifonction gauche

Cette manette permet de sélectionner la température de cuisson et de Vapor Clean.

Tournez la manette dans le sens des aiguilles d'une montre sur la valeur souhaitée comprise entre le minimum et le maximum.

6 Voyant du four multifonction gauche

Il s'allume lorsque le four est en train de chauffer. Il s'éteint lorsque la température est atteinte. L'intermittence régulière signale que la température sélectionnée à l'intérieur de la cavité de cuisson est maintenue constante.

7 Manette des fonctions du four multifonction gauche

Les différentes fonctions du four s'adaptent aux différents modes de cuisson. Après avoir sélectionné la fonction souhaitée, réglez la température de cuisson par la manette de la température.

8 Voyant du four multifonction supérieur

Il s'allume lorsque le four est en train de chauffer. Il s'éteint lorsque la température est atteinte. L'intermittence régulière signale que la température à l'intérieur du four est maintenue constante.

9 Manette de la température du four multifonction supérieur

Cette manette permet de sélectionner la température de cuisson et de Vapor Clean.

Tournez la manette dans le sens des aiguilles d'une montre sur la valeur souhaitée comprise entre le minimum et le maximum.

10 Manette des fonctions du four multifonction supérieur

Cette manette permet de sélectionner la température de cuisson et de Vapor Clean.

Tournez la manette dans le sens des aiguilles d'une montre sur la valeur souhaitée comprise entre le minimum et le maximum.

Autres parties

Niveaux de positionnement

L'appareil dispose de niveaux permettant de positionner les lèchefrites et les grilles à des hauteurs différentes. Les hauteurs d'enfournement sont considérées de bas en

haut (voir Description générale).

Turbine de refroidissement

La turbine refroidit les fours et se met en marche durant la cuisson. Le fonctionnement de la turbine crée un flux d'air normal qui s'échappe par l'arrière de l'appareil et peut continuer pendant un court moment même après son extinction.



N'obstruez pas les ouvertures, les fentes d'aération et d'évacuation de la chaleur.

Éclairage interne

L'éclairage interne de l'appareil se déclenche :

- Four multifonction : quand on sélectionne une fonction quelconque, à l'exception de la fonction **Eco**.
- Four auxiliaire : quand la manette du grill variable est tournée sur le symbole  ou sur la température de cuisson.

Accessoires

- Certains modèles ne sont pas équipés de ces accessoires.
- Les accessoires susceptibles d'entrer au contact des aliments sont fabriqués avec des matériaux conformes aux lois en vigueur.
- Vous pouvez demander les accessoires d'origine fournis ou en option aux centres d'assistance agréés. Utilisez uniquement les accessoires d'origine du fabricant.

Lèchefrite profonde

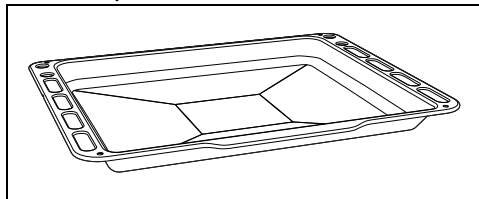

Elle permet de récupérer des graisses ayant coulé des aliments posés sur la grille supérieure. Elle est aussi utile pour la cuisson de tartes, pizzas et gâteaux...

Grille pour lèche-frite

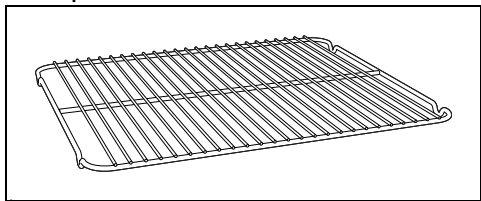

À poser au-dessus d'une lèche-frite, utile pour la cuisson d'aliments qui peuvent goutter.

Grille

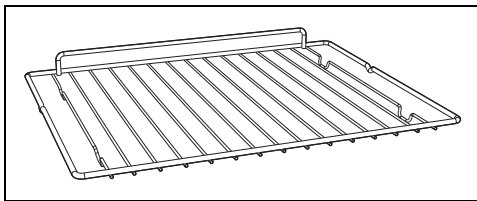

Utile pour y placer les récipients contenant des aliments en train de cuire.

UTILISATION

Opérations préliminaires



Voir les avertissements généraux de sécurité.

- Éliminez les éventuelles pellicules de protection à l'extérieur et à l'intérieur de l'appareil et des accessoires.
- Retirez les éventuelles étiquettes (à l'exception de la plaque contenant les données techniques) appliquées sur les accessoires et les clayettes.
- Enlevez et lavez tous les accessoires de l'appareil (voir le chapitre « NETTOYAGE ET ENTRETIEN »).

Premier chauffage

1. Réglez une cuisson d'au moins une heure (voir le paragraphe « Utilisation du four »).
2. Chauffez la cavité de cuisson à vide à la température maximale pour éliminer les éventuels résidus de fabrication.

Pendant le chauffage de l'appareil

- aérez la pièce ;
- ne restez pas dans la pièce.



Exécutez le premier cycle de chauffage pour chacune des cavités présentes dans l'appareil.

Utilisation des accessoires

Grilles et lèche-frites

Les grilles et les lèche-frites doivent être insérées dans les glissières latérales jusqu'au point d'arrêt.

- Les dispositifs de blocage mécanique de sécurité qui empêchent l'extraction accidentelle de la grille doivent être orientés vers le bas et vers la partie postérieure de la

cavité de cuisson.

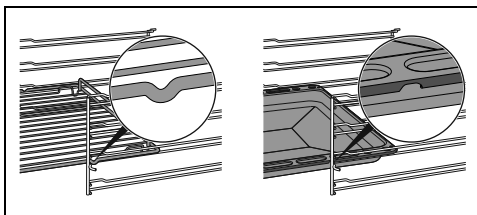

Introduisez à fond les grilles et les lèche-frites délicatement dans la cavité de cuisson.



Nettoyez les lèche-frites avant la première utilisation pour éliminer les éventuels résidus de fabrication.

Grille pour lèche-frite

Introduisez la grille pour lèche-frite à l'intérieur de la lèche-frite. De cette manière, on peut récupérer la graisse séparément des aliments durant la cuisson.

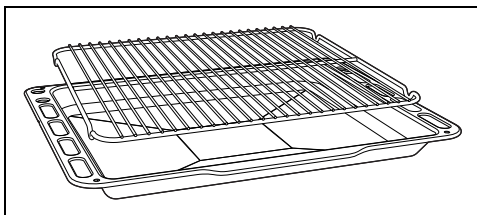

Utilisation de la plaque de cuisson

Tous les contrôles et les commandes de l'appareil sont réunis sur le panneau frontal. Au niveau de chaque manette est indiquée la zone de cuisson qui y est associée. Il suffit de tourner la manette dans le sens des aiguilles d'une

montre sur la valeur de puissance souhaitée.



Durant la première connexion au réseau électrique, un contrôle automatique allume tous les voyants pendant quelques secondes.



Après l'utilisation, éteignez les plaques utilisées en tournant la manette correspondante sur « 0 ». Ne vous fiez jamais uniquement au détecteur de présence des casseroles.



Utilisez exclusivement des récipients ayant un fond parfaitement plat, indiqués pour les plaques à induction. L'utilisation des casseroles au fond irrégulier pourrait compromettre l'efficacité du système de réchauffage jusqu'à empêcher la détection de la casserole sur la plaque.

FR

Récipients utilisables pour la cuisson à induction

Les récipients utilisés pour la cuisson à induction doivent être en métal et avoir des propriétés magnétiques et un fond aux dimensions suffisantes.

Récipients appropriés :

- Récipients en acier émaillé au fond épais.
- Récipients en fonte au fond émaillé.
- Récipients en inox multicouche, en acier ferritique inoxydable et en aluminium à fond spécial.

Récipients inappropriés :

- Récipients en cuivre, en aluminium, en verre réfractaire, en bois, en céramique et en terre cuite.

Pour vérifier si la casserole est adéquate, il suffit d'approcher un aimant au fond : s'il est attiré, la casserole est indiquée pour la cuisson à induction. Si vous ne disposez pas d'un aimant, vous pouvez verser dans la casserole une petite quantité d'eau, posez-la sur une zone de cuisson et allumez la plaque. Si le symbole  s'affiche, cela signifie que la casserole n'est pas appropriée.

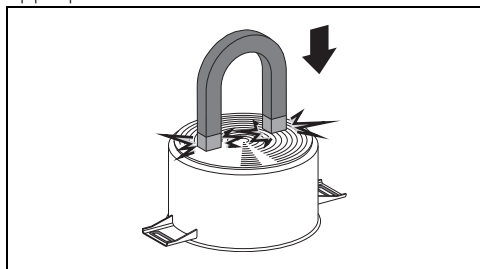

Reconnaissance de la casserole

Si aucune casserole ne se trouve sur une zone de cuisson ou si la casserole est trop petite, aucune énergie n'est transmise, et le symbole



s'affiche. En présence d'une casserole adéquate dans la zone de cuisson, le système de reconnaissance en détecte la présence et allume la plaque de cuisson au niveau de puissance sélectionné, par l'intermédiaire de la manette. La transmission d'énergie s'interrompt également quand on enlève la casserole de la zone de cuisson (le symbole  s'affiche). Si la fonction de reconnaissance de la casserole s'active malgré les dimensions réduites des casseroles ou des poêles posées sur la zone de cuisson, seule l'énergie nécessaire sera transmise.

Les limites de la reconnaissance de la casserole

Le diamètre minimum à la base de la casserole est indiqué par le signe graphique en forme de croix sur la zone de cuisson.

Des diamètres de casseroles inférieurs risquent de ne pas permettre la détection de leur présence et donc de ne pas activer l'inducteur.

Limitation de la durée de cuisson

La plaque de cuisson est équipée d'un dispositif automatique qui limite la durée de fonctionnement. Si vous ne modifiez pas les réglages de la plaque de cuisson, la durée de fonctionnement maximum de chaque zone dépend du niveau de puissance sélectionné. Lorsque vous activez le dispositif de limitation de la durée du fonctionnement, la zone de cuisson s'éteint, un court signal est émis et si elle est

chaude le symbole **H** s'affiche.

Niveau de puissance sélectionné	Durée maximale de cuisson en heures
1	8
2	6
3 - 4	5
5	4
6 - 7 - 8 - 9	1,5

Protection contre la surchauffe

Lorsque vous utilisez la plaque de cuisson à la puissance maximale pendant une longue période, l'électronique peut avoir des problèmes de refroidissement si la température ambiante est élevée. Pour éviter les températures trop élevées de l'électronique, la puissance de la zone de cuisson baisse automatiquement.

Chaleur résiduelle

Après l'extinction de la zone de cuisson, le symbole **H** s'affiche si celle-ci est encore chaude. Lorsque la température descend en dessous de 60°C, le symbole disparaît.

Accélérateur de réchauffage



Chaque zone de cuisson est munie d'un accélérateur de réchauffage qui permet de distribuer la puissance maximale pendant une durée proportionnelle à la puissance sélectionnée.

Cette fonction permet d'atteindre plus rapidement le niveau de réchauffement sélectionné.

1. Tournez la manette dans le sens inverse des aiguilles d'une montre sur A et relâchez. Le symbole **A** s'affiche.
2. Sélectionnez dans les 3 secondes successives la puissance de cuisson souhaitée (1...8). La puissance sélectionnée et le symbole **A** clignotent tour à tour sur l'afficheur.

On peut augmenter le niveau de puissance à tout moment. La période de « pleine puissance » est automatiquement modifiée. Au terme de la période d'accélération, le niveau de puissance

reste celui qu'on avait sélectionné.



Si, en revanche, la puissance est réduite, en tournant la manette dans le sens inverse des aiguilles d'une montre, l'accélérateur de réchauffage sera automatiquement désactivé.

Maintien au chaud



Cette fonction permet de garder les aliments cuits au chaud

Pour activer la fonction Maintien au chaud, tournez la manette de la zone de cuisson souhaitée sur une position intermédiaire entre 0 (arrêt) et le niveau de puissance 1, jusqu'à ce que le symbole **U** apparaisse sur l'écran correspondant.

Fonction Booster

La fonction Booster permet d'activer la zone de cuisson à la puissance maximale pendant une période maximum de 5 minutes. Cette fonction permet, par exemple, de porter rapidement à ébullition une grande quantité d'eau ou de passer la viande à feu vif.

- Pour activer la fonction Booster, tournez la manette dans le sens des aiguilles d'une montre sur la position P et maintenez-la jusqu'à ce que le symbole **P** apparaisse sur l'écran correspondant, puis relâchez la manette.
- Au bout de 5 minutes de fonctionnement continu, la fonction Booster est automatiquement désactivée et la cuisson se poursuivra au niveau de puissance 9.
- Pour désactiver la fonction Booster, il suffit de sélectionner un autre niveau de puissance.

Pour certaines zones uniquement : la fonction Booster reste toujours active et il est nécessaire de la désactiver manuellement à l'aide de la manette correspondante.



La fonction Booster est prioritaire sur la fonction Accélérateur de réchauffage.

Limitation de la puissance de la plaque de cuisson

La plaque à induction est configurée pour fonctionner à une puissance de 7,4 kW, mais on peut limiter son fonctionnement à une puissance de 4,8 kW ou 3,7 kW.

1. Débranchez l'appareil du secteur et attendez 10 secondes avant de le rebrancher.



La sélection de la limitation de puissance de la plaque de cuisson doit être effectuée dans un délai de deux minutes après le branchement électrique.

2. Tournez simultanément les manettes des zones avant gauche et avant droite en sens inverse horaire sur « A » et maintenez cette position pendant trois secondes.

L'afficheur des zones postérieure gauche et postérieure droite indique « 7. » et « 4 » (puissance à 7,4 kW).

3. Relâchez les manettes.
4. Répétez les étapes 2 et 3 pour modifier la limitation de puissance jusqu'à ce que vous voyiez « 4. » et « 8 » (puissance de 4,8 kW), ou « 3. » et « 7 » (puissance de 3,7 kW) sur les afficheurs respectifs.

Après avoir relâché les manettes sur la valeur de la puissance souhaitée, attendez l'extinction des afficheurs pour sauvegarder les modifications.



On peut continuer à modifier la puissance pendant environ 4 minutes après l'extinction des afficheurs sans devoir débrancher l'appareil du secteur.



La dernière puissance sélectionnée reste valable même en cas de coupure de courant.

Verrouillage des commandes

Le verrouillage des commandes est un dispositif qui permet de protéger l'appareil contre une utilisation involontaire ou inappropriée.

1. Lorsque toutes les zones de cuisson sont éteintes, tournez les deux manettes correspondantes à la zone avant droite et arrière droite sur la position « A ».
2. Maintenez les manettes tournées jusqu'à ce que les symboles  s'affichent.
3. Relâchez les manettes.



Pour désactiver le verrouillage des commandes,

répétez les opérations décrites précédemment.



Le verrouillage des commandes est désactivé après une coupure de courant prolongée. Si nécessaire, activez-le tel que décrit précédemment.

Codes des erreurs

Le symbole  indique qu'une ou plusieurs manettes ont été maintenues en position « A » ou « M-A » pendant plus de 30 secondes. Dans ce cas, relâchez les manettes pour faire disparaître le message d'erreur. Si l'afficheur indique le code d'erreur  ou , contactez le service d'assistance technique.

Utilisation du compartiment de rangement (s'il est présent)



Voir Avertissements généraux de sécurité.

Le compartiment de rangement se trouve dans la partie inférieure de la cuisinière. Il est accessible en le tirant vers soi. Il peut être utilisé pour ranger les casseroles ou les objets métalliques qui sont nécessaires pour l'utilisation du four.

Utilisation du four





Voir les avertissements généraux de sécurité.

Allumage du four

Pour allumer le four :

1. Sélectionnez la fonction de cuisson au moyen de la manette des fonctions.
2. Sélectionnez la température au moyen de la manette de la température.



Assurez-vous que l'horloge programmeur indique le symbole de durée de cuisson  ; dans le cas contraire, il sera impossible d'allumer le four. Appuyez simultanément sur les touches  et  pour remettre à zéro l'horloge programmeur.

Ouverture et fermeture de la porte du four multifonction

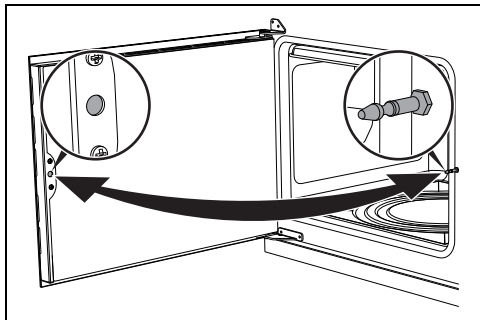

Les fours multifonctions sont dotés d'une porte avec ouverture à « drapeau ». Pour ouvrir les portes, tirez la poignée vers vous. Pour renfermer les portes, poussez-les jusqu'au « clic » mécanique.

Liste des fonctions de cuisson traditionnelles



Certains modèles ne sont pas équipés de toutes les fonctions.

STATIQUE



Cuisson traditionnelle indiquée pour la préparation d'un mets à la fois. Parfaite pour cuire les rôtis, les viandes grasses, le pain, les tourtes.

SOLE THERMO-VENTILÉE



Elle permet de terminer rapidement la cuisson d'aliments déjà cuits en surface mais crus à l'intérieur. Parfaite pour les quiches, elle convient à tout type d'aliment.

GRIL



Elle permet de griller et gratiner avec d'excellents résultats. Utilisée en fin de cuisson, elle permet d'obtenir un dorage uniforme des aliments.

DÉCONGÉLATION RAPIDE



L'activation de la turbine seule permet une décongélation rapide de tout type d'aliments, grâce à la distribution uniforme d'air à température ambiante à l'intérieur de la cavité de cuisson.

VENTILÉ



Cuisson intense et homogène. Parfaite pour les biscuits, les gâteaux et les cuissons sur plusieurs niveaux.

THERMO-VENTILÉ



La chaleur est diffusée de façon rapide et uniforme. Elle convient à tous les mets, et elle est parfaite pour cuire sur plusieurs niveaux sans mélanger les odeurs et les goûts.

GRIL VENTILÉ



Elle permet également de griller de façon optimale les pièces de viande plus épaisses. Elle est parfaite pour les grandes pièces de viande.

ECO

ECO

Cette fonction est particulièrement indiquée pour la cuisson sur un seul niveau, en consommant peu d'énergie. Elle est recommandée pour tous les types d'aliments sauf ceux qui peuvent générer beaucoup d'humidité (comme les légumes). Pour obtenir le maximum d'économies d'énergie et réduire les temps de cuisson, il est recommandé d'enfourner les aliments sans préchauffer la cavité de cuisson.



Avec la fonction ECO évitez d'ouvrir la porte pendant la cuisson.



Pendant la fonction ECO, les temps de cuisson (et d'un éventuel préchauffage) sont plus longs et peuvent dépendre de la quantité d'aliments introduits dans la cavité de cuisson.

VAPOR CLEAN (sur certains modèles)



Cette fonction facilite le nettoyage grâce à la vapeur générée par une petite quantité d'eau versée dans l'emboutissage prévu sur la sole.

uniquement)

Programmeur numérique







 Touche temporisateur minuteur

 Touche durée de cuisson

 Touche fin de cuisson

 Touche diminution de la valeur





 Touche augmentation de la valeur

 Assurez-vous que l'horloge programmeur indique le symbole de durée de cuisson  : dans le cas contraire, il sera impossible d'allumer le four. Appuyez simultanément sur les touches  et  pour remettre à zéro l'horloge programmeur.

Réglage de l'heure









 Il est impossible d'allumer le four si l'heure n'est pas sélectionnée.

À la première utilisation, ou après une coupure de courant, les chiffres  clignotent sur l'afficheur de l'appareil.



1. Appuyez simultanément sur les touches  et . Le point entre les heures et les minutes clignote.
2. Les touches  et  permettent de régler l'heure. Maintenez la touche enfoncée pour avancer rapidement.
3. Attendez 5 secondes. Le point entre les heures et les minutes cesse de clignoter.
4. Le symbole  sur l'afficheur indique que l'appareil est prêt pour commencer une cuisson.



Cuisson temporisée

 On entend par cuisson temporisée la fonction qui permet de commencer une cuisson et de la terminer après le temps sélectionné par l'utilisateur.

1. Après avoir sélectionné une fonction et une température de cuisson, appuyez sur la touche .
2. Appuyez sur les touches  ou  pour sélectionner la durée.
3. Attendez 5 secondes environ sans appuyer sur aucune touche pour activer la fonction. L'afficheur montre l'heure actuelle avec les symboles  et .
4. Au terme de la cuisson les éléments chauffants se désactivent. Sur l'afficheur, le symbole  s'éteint, le symbole  clignote et un signal acoustique se déclenche.
5. Pour éteindre le signal acoustique il suffit d'appuyer sur une touche quelconque de l'horloge programmeur.
6. Appuyez simultanément sur les touches  et  pour remettre à zéro l'horloge programmeur.

 Il n'est pas possible de programmer des durées de cuisson supérieures à 10 heures.

 Pour montrer le temps de cuisson restant, appuyez sur la touche .

 Pour annuler la programmation configurée, appuyer simultanément sur les touches  et . Il sera ensuite nécessaire d'éteindre manuellement le four.

Cuisson programmée

 On entend par cuisson programmée la fonction qui permet de terminer une cuisson temporisée à une heure fixée par l'utilisateur.

1. Programmez la durée de cuisson d'après le paragraphe précédent Cuisson temporisée.
2. Appuyez sur la touche . L'afficheur montre l'heure de fin de cuisson (heure actuelle plus durée de cuisson).

- Appuyez sur les touches ou pour sélectionner l'heure de fin de cuisson.
- Attendez 5 secondes environ sans appuyer sur aucune touche pour activer la fonction. L'afficheur montre l'heure actuelle avec le symbole .
- Au terme de la cuisson les éléments chauffants se désactivent. Sur l'afficheur, le symbole s'éteint, le symbole clignote et une sonnerie se déclenche.



Pour annuler la programmation configurée, appuyez simultanément sur les touches et . Il sera ensuite nécessaire d'éteindre manuellement le four.



Pour montrer le temps de cuisson restant, appuyez sur la touche . Pour afficher l'heure de fin de cuisson, appuyez sur la touche .

Minuteur



Le minuteur n'interrompt pas la cuisson mais signale à l'utilisateur que les minutes sélectionnées se sont écoulées.

On peut activer le minuteur à tout moment.

- En appuyant sur la touche , l'afficheur indique et le voyant clignote.
- Appuyez sur les touches ou pour sélectionner la durée.
- Attendez 5 secondes environ sans appuyer sur aucune touche pour terminer le réglage du minuteur. L'afficheur montre l'heure actuelle avec les symboles et .

Un signal acoustique se déclenche à la fin du temps réglé.

- Appuyez sur la touche diminution pour éteindre le signal acoustique.



Il est possible de régler le minuteur de 1 minute à un maximum de 23 heures et 59 minutes.



Pour afficher le temps résiduel appuyez sur la touche .

Effacement des valeurs programmées

Appuyez simultanément sur les touches et pour annuler les programmations configurées.

Sélectionnez le volume du signal acoustique

Le signal acoustique peut être changé de 3 tonalités.

Tandis que le signal acoustique est en fonction, appuyez sur la touche pour changer la sélection.

Conseils pour la cuisson

Conseils généraux

- Utilisez une fonction ventilée pour obtenir une cuisson uniforme sur plusieurs niveaux.
- En augmentant la température il n'est pas possible de réduire les temps de cuisson (les aliments risquent d'être trop cuits à l'extérieur et pas assez cuits à l'intérieur).

Conseils pour la cuisson des viandes

- Les temps de cuisson dépendent de l'épaisseur, de la qualité des aliments et des goûts du consommateur.
- Tournez l'aliment pour faire dorer les deux côtés.
- Utilisez un thermomètre pour viandes durant la cuisson des rôtis ou appuyez simplement avec une cuiller sur la viande. Elle est prête lorsqu'elle est ferme ; dans le cas contraire, poursuivez la cuisson pendant quelques minutes.

Conseils pour la cuisson au Gril

- Vous pouvez griller vos viandes en les enfournant dans le four froid ou préchauffé si vous souhaitez modifier l'effet de cuisson.
- Dans la fonction Gril ventilé (si présente), on recommande de préchauffer la cavité de cuisson avant de griller.
- On recommande de disposer les aliments au centre de la grille.
- Dans la fonction Gril, on conseille de sélectionner la température sur la valeur la plus élevée pour optimiser la cuisson.

Conseils pour la cuisson des gâteaux et biscuits

- Utilisez de préférence des moules foncés en métal : ils permettent une meilleure absorption de la chaleur.
- La température et la durée de cuisson

dépendent de la qualité et de la consistance de la pâte.

- Vérifiez si le gâteau est cuit à l'intérieur : à la fin de la cuisson, piquez un cure-dent au sommet du gâteau. Si la pâte ne colle pas au cure-dent, le gâteau est cuit.
- Si le gâteau retombe après son défournement, réduisez la température sélectionnée de 10°C lors de la cuisson successive, en sélectionnant éventuellement un temps de cuisson supérieur.

Conseils pour la cuisson sur deux niveaux :

- Nous vous conseillons de vous munir de 2 grilles (vous pouvez les demander aux centres d'assistance agréés).
- Pour faciliter le flux d'air, placez les moules/casseroles au centre des grilles et assurez-vous que leur largeur/diamètre ne dépasse pas 30 cm.
- Placez les grilles en gardant un niveau vide entre les deux.
- En fonction des aliments et de l'augmentation de la charge à l'intérieur de

la cavité, la cuisson sur deux niveaux peut nécessiter de quelques minutes de plus que la cuisson sur un seul niveau.

- Les fonctions indiquées pour la cuisson sur deux niveaux sont THERMO-VENTILÉE et SOLE THERMO-VENTILÉE.

Conseils pour la décongélation et le levage

- Positionnez les aliments congelés sans emballage, dans un récipient sans couvercle sur le premier niveau de la cavité de cuisson.
- Évitez de superposer les aliments.
- Pour décongeler la viande, utilisez une grille positionnée au deuxième niveau et une lèchefrite au premier niveau. De cette manière, les aliments ne sont pas au contact du liquide de décongélation.
- Couvrez les parties les plus délicates d'une feuille d'aluminium.
- Pour un bon levage, placez un récipient contenant de l'eau sur le fond de la cavité de cuisson.

Tableau indicatif des cuissons (four multifonction)

Mets	Poids (Kg)	Fonction	Niveau	Temp. (°C)	Temps (minutes)	
Lasagnes	3 - 4	STATIQUE	1	220 - 230	45 - 50	
Pâtes au four	3 - 4	STATIQUE	1	220 - 230	45 - 50	
Rôti de veau	2	THERMO-VENTILÉ	2	180 - 190	90 - 100	
Échine de porc	2	THERMO-VENTILÉ	2	180 - 190	70 - 80	
Saucisses	1,5	GRIL VENTILÉ	3	260	15	
Rosbif	1	THERMO-VENTILÉ	2	200	40 - 45	
Lapin rôti	1,5	THERMO-VENTILÉ	2	180 - 190	70 - 80	
Poitrine de dinde	3	THERMO-VENTILÉ	2	180 - 190	110 - 120	
Cou de porc au four	2 - 3	THERMO-VENTILÉ	2	180 - 190	170 - 180	
Poulet rôti	1,2	THERMO-VENTILÉ	2	180 - 190	65 - 70	
					Côté 1	Côté 2
Côtelettes de porc	1,5	GRIL VENTILÉ	3	260	15	5
Ribs	1,5	GRIL VENTILÉ	3	260	10	10
Lard de porc tranché	0,7	GRIL	4	260	7	8
Les temps indiqués dans le tableau ne comprennent pas les temps de préchauffage et sont indicatifs.						

Mets	Poids (Kg)	Fonction	Niveau	Temp. (°C)	Temps (minutes)	
Filet de porc	1,5	GRIL VENTILÉ	3	260	10	5
Filet de bœuf	1	GRIL	4	260	10	7
Truite saumonée	1,2	THERMO-VENTILÉ	2	160 - 170	35 - 40	
Lotte	1,5	THERMO-VENTILÉ	2	160-170	60 - 65	
Turbot	1,5	THERMO-VENTILÉ	2	160-170	45 - 50	
Pizza	1	VENTILÉ	2	260	8 - 9	
Pain	1	THERMO-VENTILÉ	2	190 - 200	25 - 30	
Fougasse	1	THERMO-VENTILÉ	2	180 - 190	20 - 25	
Savarin	1	THERMO-VENTILÉ	2	160	55 - 60	
Tarte confiture	1	STATIQUE	2	170	30 - 40	
Tarte à la ricotta	1	THERMO-VENTILÉ	2	160 - 170	55 - 60	
Tortellinis farcis	1	THERMO-VENTILÉ	2	160	20 - 25	
Gâteau paradis	1,2	THERMO-VENTILÉ	2	160	55 - 60	
Beignets	1,2	THERMO-VENTILÉ	2	180	80 - 90	
Génoise	1	THERMO-VENTILÉ	2	150 - 160	55 - 60	
Gâteau de riz	1	THERMO-VENTILÉ	2	160	55 - 60	
Brioches	0,6	THERMO-VENTILÉ	2	160	30 - 35	

Les temps indiqués dans le tableau ne comprennent pas les temps de préchauffage et sont indicatifs.

Tableau indicatif des cuissons (four auxiliaire)

Mets	Poids (Kg)	Fonction	Niveau	Temp. (°C)	Temps (minutes)	
Saucisses	1,5	GRIL	2	MAX	13 - 15	
					Côté 1	Côté 2
Côtelettes de porc	1,5	GRIL	2	MAX	15	5
Ribs	1,5	GRIL	2	MAX	10	10
Lard de porc tranché	0,7	GRIL	2	MAX	7	8
Filet de porc	1,5	GRIL	2	MAX	10	5
Filet de bœuf	1	GRIL	2	MAX	10	7

Les temps indiqués dans le tableau ne comprennent pas les temps de préchauffage et sont indicatifs.

NETTOYAGE ET ENTRETIEN

Nettoyage de l'appareil



Voir les avertissements généraux de sécurité.

Nettoyage des surfaces

Pour une bonne conservation des surfaces, nettoyez-les régulièrement après chaque utilisation, après les avoir laissées refroidir.

Nettoyage ordinaire quotidien

N'utilisez que des produits spécifiques ne contenant pas de substances abrasives ni acides à base de chlore.

Versez le produit sur un chiffon humide et passez-le sur la surface, rincez soigneusement et essuyez avec un chiffon doux ou en microfibre.

Taches d'aliments ou résidus

Évitez absolument d'utiliser des éponges en acier et des racloirs tranchants susceptibles d'endommager les surfaces.

Utilisez les produits normalement préconisés, non abrasifs, en vous servant éventuellement d'ustensiles en bois ou en plastique. Rincez soigneusement et essuyez avec un chiffon doux ou en microfibre.

Évitez de laisser sécher à l'intérieur de l'appareil des résidus d'aliments à base de sucre (tels que la confiture) car ils peuvent abîmer l'émail à l'intérieur de l'appareil.

Nettoyage de la plaque en vitrocéramique



Voir Avertissements généraux de sécurité.

Nettoyez et traitez la plaque de cuisson avec un produit courant pour le nettoyage de la vitrocéramique. Respectez toujours les instructions du producteur. Le silicone présent dans ces produits génère une pellicule de protection hydrofuge et anti-saleté. Toutes les taches restent sur la pellicule et peuvent être facilement éliminées. Ensuite, séchez la surface avec un chiffon propre. Veillez à ne pas laisser de restes de détergent sur la surface de cuisson pour éviter toute réaction agressive au réchauffement entraînant une modification de la structure.

Taches d'aliments ou résidus

Les éventuelles traces claires dues à l'utilisation de casseroles à fond en aluminium peuvent être éliminées avec un chiffon humide imprégné de vinaigre. Si, après la cuisson, il devait rester des résidus brûlés, enlevez-les, rincez à l'eau et essuyez bien avec un chiffon propre. Les grains de sable tombés sur la plaque de cuisson durant le nettoyage de la salade ou des pommes de terre, risquent de rayer la surface lorsque vous déplacez les casseroles. Éliminez immédiatement les éventuels grains de sable de la surface de cuisson. Les changements de couleur n'influencent ni le fonctionnement ni la stabilité du verre. En effet, il ne s'agit pas de modifications du matériau de la plaque de cuisson, mais de simples résidus qui n'ont pas été éliminés et qui ont carbonisé. Des zones brillantes peuvent se former suite au frottement du fond des casseroles, surtout si celles-ci sont en aluminium, et à l'utilisation de détergents non appropriés. Il est difficile de les éliminer avec des produits de nettoyage courants. Il peut être nécessaire de répéter plusieurs fois les opérations de nettoyage. L'utilisation de détergents agressifs ou le frottement opéré par le fond des casseroles risque d'effacer avec le temps les décorations de la plaque de cuisson et de contribuer à la formation de taches.



On conseille d'utiliser les produits de nettoyage distribués par le fabricant.



Après les opérations de nettoyage, il faut sécher soigneusement l'appareil car les coulées de détergent ou d'eau risquent d'en compromettre le fonctionnement correct ainsi que son aspect esthétique.

Manettes



Pour le nettoyage des manettes, n'utilisez pas de produits agressifs contenant de l'alcool ni des produits pour le nettoyage de l'acier ou du verre, car ils risqueraient de provoquer des dégâts permanents.

Nettoyez les manettes avec un chiffon doux, légèrement imbibé d'eau tiède et séchez-les soigneusement. Pour les extraire, tirez-les hors

de leur logement.

Nettoyage des portes

Nettoyage des vitres de la porte

On conseille de nettoyer constamment les vitres de la porte. Utilisez du papier absorbant de cuisine. En cas de saleté résistante, lavez avec une éponge humide et un détergent normal.

Démontage de la porte (four auxiliaire uniquement)

Pour faciliter le nettoyage, on conseille d'enlever la porte et de la placer sur un chiffon.

Pour enlever la porte, procédez comme suit :

1. Ouvrez complètement la porte et introduisez les deux pivots dans les trous des charnières indiqués dans la figure.

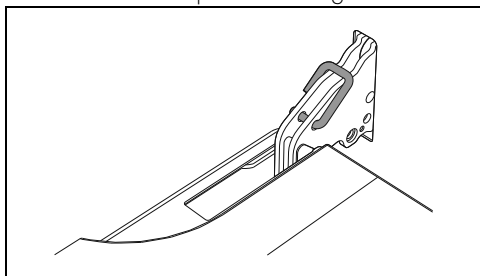

2. Saisissez la porte des deux côtés avec les deux mains, soulevez-la vers le haut en formant un angle d'environ 30° et extrayez-la.

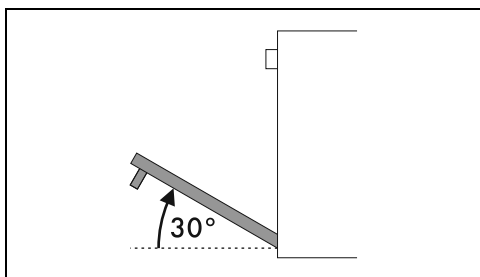

3. Pour remonter la porte, introduisez les charnières dans les fentes prévues à cet effet sur le four en vous assurant que les rainures

A sont complètement posées contre les fentes.

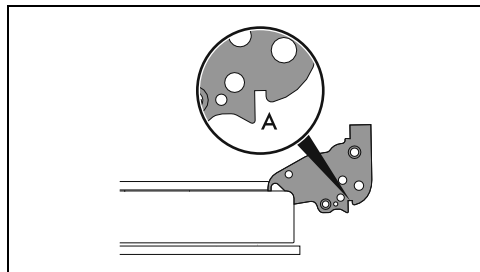

4. Abaissez la porte puis, après l'avoir positionnée, sortez les pivots des trous des charnières.

Démontage des vitres internes

Pour faciliter le nettoyage, les vitres internes qui composent la porte peuvent être démontées.



Pour le nettoyage, utilisez du papier absorbant de cuisine. En cas de crasse persistante, lavez avec une éponge humide et du détergent neutre.

Porte four multifonction

1. Démontez la vitre interne en la tirant délicatement dans la partie supérieure en suivant le mouvement indiqué par les flèches afin de décrocher les 4 pivots de leurs logements sur la porte.

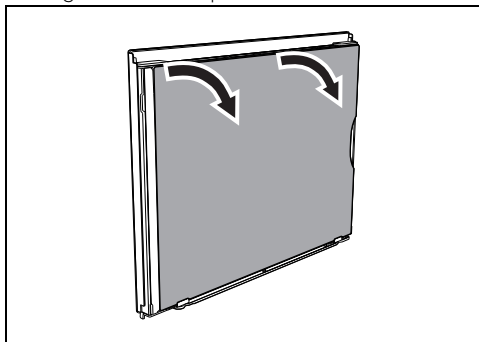

2. Tirez ensuite la vitre vers le haut, en faisant attention aux pattes à la base de la porte.

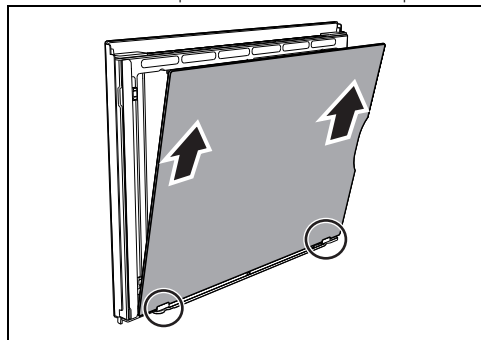

3. Après avoir démonté la vitre interne on peut accéder au listel de récupération des gouttes.

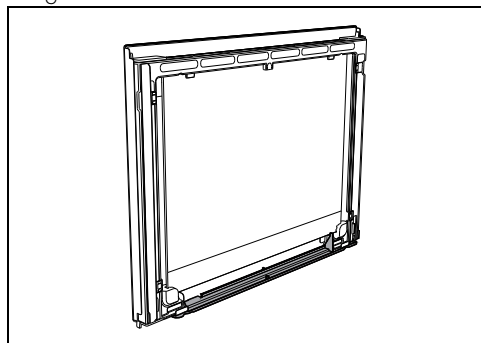

4. Après le nettoyage, repositionnez la vitre interne dans les pattes. Veillez à centrer et à encastrer les 4 pivots dans leurs logements sur la porte, aidez-vous des joints placés à droite et à gauche pour un encastrement optimal.

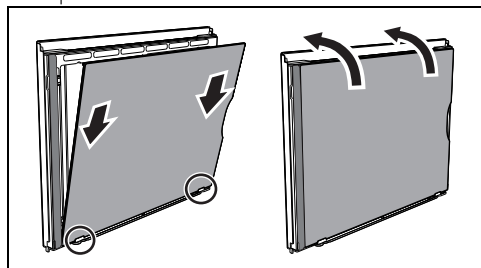

Porte du four auxiliaire

1. Démontez la vitre interne en la tirant délicatement par l'arrière vers le haut, en suivant le mouvement indiqué par les flèches (1).
2. Ensuite, tirez la vitre par l'avant vers le haut (2). De cette manière, on dégage de leurs

logements les 4 pivots fixés à la vitre sur la porte du four.

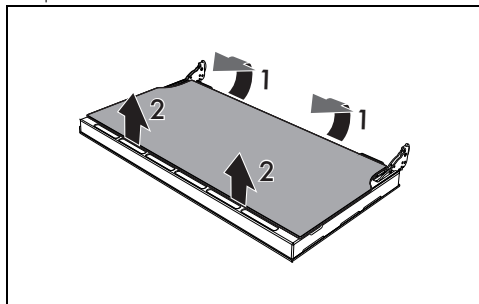

3. Démontez la vitre intermédiaire en la soulevant vers le haut.

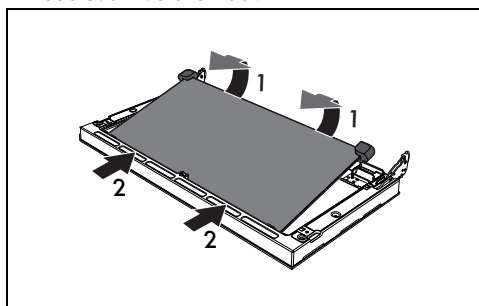

4. Après le nettoyage, réinsérez les vitres intermédiaires.
5. Repositionnez la vitre interne, faites attention à centrer et à encastrer dans leurs logements les 4 pivots sur la porte par une légère pression.

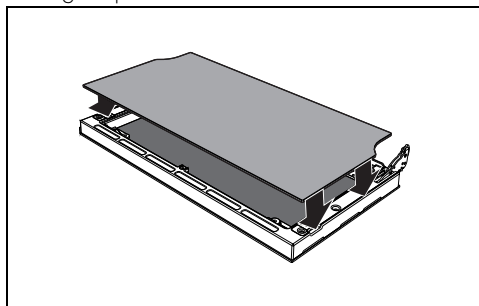

Nettoyage de la cavité de cuisson

Pour une bonne conservation de la cavité de cuisson, il faut la nettoyer régulièrement après l'avoir laissée refroidir.

Évitez de laisser sécher des résidus d'aliments à l'intérieur de la cavité de cuisson pour ne pas endommager l'émail.

Sortez toutes les parties amovibles, avant tout

nettoyage.

Pour faciliter les opérations de nettoyage, il est conseillé de démonter :

- la porte ;
- les glissières de support pour grilles et lèche-frites.



En cas d'utilisation de produits de nettoyage spécifiques, il est conseillé de faire fonctionner l'appareil à la température maximale pendant environ 15/20 minutes, afin d'éliminer les éventuels résidus.

Séchage

La cuisson des aliments génère de l'humidité à l'intérieur de la cavité de cuisson. Il s'agit d'un phénomène normal qui ne compromet pas le fonctionnement correct de l'appareil.

À la fin de chaque cuisson :

1. laissez refroidir l'appareil ;
2. éliminez la saleté à l'intérieur de la cavité de cuisson ;
3. séchez la cavité de cuisson avec un chiffon doux ;
4. laissez la porte ouverte le temps nécessaire pour le séchage complet de la cavité de cuisson.

Démontage des glissières de support pour grilles et lèche-frites

Le démontage des glissières de support pour grilles et lèche-frites facilite ultérieurement le nettoyage des parties latérales.

Pour démonter les glissières de support pour grilles et lèche-frites :

- Tirez la glissière vers l'intérieur de la cavité de cuisson pour la dégager de l'encastrement A, puis extrayez-la des logements situés à l'arrière B.

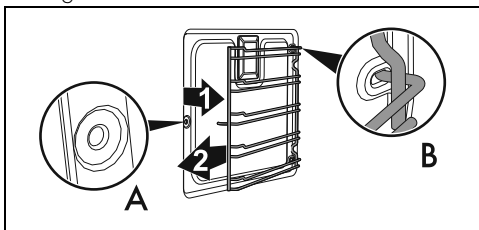

- Au terme du nettoyage, répétez les opérations décrites ci-dessus pour repositionner les glissières de support pour grilles et lèche-frites.

Nettoyage de la partie supérieure de la cavité (sur certains modèles/ cavités uniquement)



Voir Avertissements généraux de sécurité.



Utilisation impropre
Risque de dommages à l'appareil

- Ne fléchez pas excessivement la résistance au cours de la phase de nettoyage.

L'appareil est muni d'une résistance basculante qui facilite le nettoyage de la partie supérieure de la cavité de cuisson.

1. Soulevez légèrement la résistance supérieure et tournez l'arrêt de 90° pour libérer la résistance.

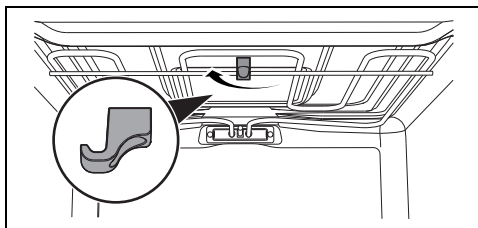

2. Abaissez délicatement la résistance jusqu'à son arrêt.

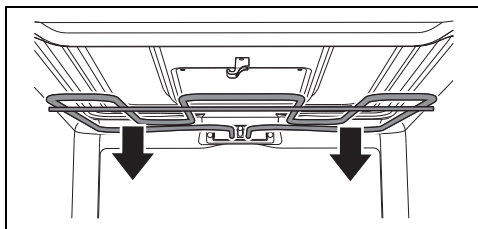

3. Au terme des opérations de nettoyage, remettez la résistance en place et tournez l'arrêt pour l'enclencher.

Vapor Clean (sur certains modèles uniquement)



Voir Avertissements généraux de sécurité.



La fonction Vapor Clean est un processus de nettoyage assisté qui facilite l'élimination de la saleté. Ce procédé permet de nettoyer l'intérieur du four avec une facilité extrême. Les résidus de crasse sont ramollis par la chaleur et par la vapeur d'eau, ce qui facilite leur élimination.

Opérations préliminaires

Avant de démarrer le Vapor Clean :

- Enlevez tous les accessoires présents à l'intérieur de la cavité de cuisson.
- Si présente, enlevez la sonde de température.
- S'ils sont présents, démontez les panneaux autonettoyants.
- Versez environ 120 cc d'eau sur la sole de la cavité de cuisson. Veillez à ne pas sortir de la cavité.
- Avec un pulvérisateur, vaporisez une solution d'eau et de détergent pour vaisselle à l'intérieur de la cavité de cuisson. Dirigez le jet vers les parois latérales, vers le haut, le bas et le déflecteur.





On conseille d'effectuer un maximum de 20 nébulisations.



Ne vaporisez pas sur le déflecteur s'il est revêtu d'un matériau autonettoyant.

- Fermez la porte.
- Durant le cycle de nettoyage assisté, lavez séparément les panneaux autonettoyants (si présent) démontés précédemment avec de l'eau tiède et un peu de détergent.

Réglage du cycle de nettoyage Vapor Clean

1. Tournez la manette des fonctions sur le symbole  ou  (si il est présent).
2. Tournez la manette de la température sur le symbole .
3. Laissez le cycle de nettoyage se dérouler pendant 18 minutes.

Fin de la fonction Vapor Clean

1. Tournez la manette des fonctions sur 0 pour quitter la fonction.
2. Ouvrez la porte et agissez sur la saleté légère avec un chiffon en microfibre.
3. Éliminez les incrustations les plus résistantes avec une éponge anti-rayures à filaments en laiton.
4. En cas de résidus de graisse on peut utiliser des produits pour le nettoyage des fours.
5. Éliminez l'eau résiduelle présente à l'intérieur de la cavité de cuisson.
6. Repositionnez les panneaux autonettoyants (si présents) et les glissières de support pour grilles et lèchefrites.

Pour plus d'hygiène et pour éviter que les aliments ne prennent des odeurs désagréables :

- On conseille de sécher la cavité de cuisson au moyen d'une fonction ventilée à 160°C pendant environ 10 minutes.
- En présence de panneaux autonettoyants, on conseille de sécher la cavité de cuisson avec un cycle simultané de catalyse.



On conseille d'utiliser des gants en caoutchouc pour effectuer ces opérations.



On conseille d'enlever la porte pour faciliter le nettoyage manuel des parties difficiles à atteindre.

Entretien extraordinaire

Conseils pour l'entretien du joint

Le joint doit être souple et élastique.

- Pour maintenir le joint en parfait état de propreté, utilisez une éponge non abrasive et lavez-le à l'eau tiède.

Remplacement de l'ampoule d'éclairage interne



Tension électrique
Danger d'électrocution

- Mettez l'appareil hors tension.
 - Utilisez des gants de protection.
1. Enlevez tous les accessoires présents à l'intérieur de la cavité de cuisson.
 2. Enlevez les glissières de support pour grilles et lèchefrites.

3. Enlevez le couvercle de l'ampoule au moyen d'un ustensile (par exemple une cuillère).

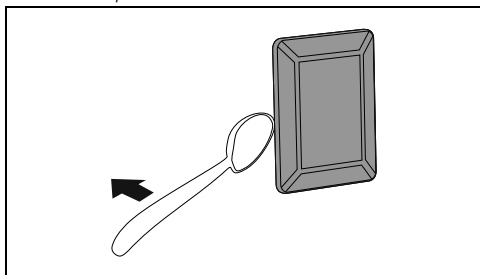

 Veillez à ne pas rayer l'émail de la paroi de la cavité de cuisson.

4. Dévissez et enlevez l'ampoule.

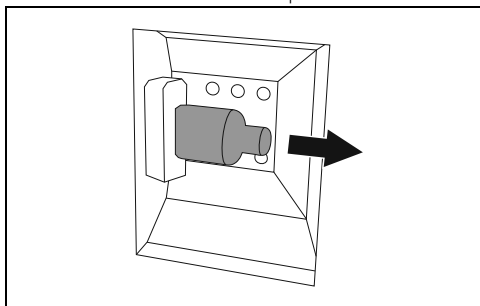

 Ne touchez pas directement l'ampoule halogène avec les doigts, mettez un gant de protection.

5. Remplacez l'ampoule par une ampoule identique (40W).
6. Remontez le couvercle. Le façonnage interne de la vitre (A) doit rester tourné vers la porte.

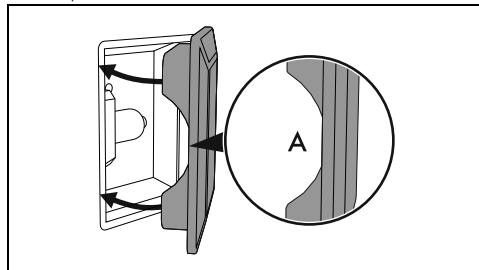

7. Enfoncez le couvercle à fond de manière à ce qu'il adhère parfaitement à la douille.

INSTALLATION

 L'appareil doit être installé par un technicien qualifié et dans le respect des normes en vigueur.

Positionnement

 Voir Avertissements généraux de sécurité.

Suivant le type d'installation, cet appareil appartient aux classes :

Classe 1	Pose libre
Classe 2 - sous-classe 1	Encastré

L'appareil peut être placé contre des murs plus hauts que le plan de travail, avec une distance minimale de X mm par rapport au côté de l'appareil. Les meubles suspendus au-dessus du plan de travail de l'appareil doivent être à une

distance minimale de ce dernier de Y mm.

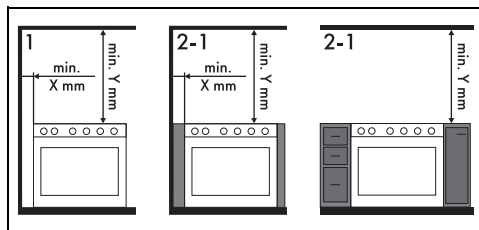

X 150 mm
Y 750 mm

 Si vous devez installer une hotte aspirante au-dessus de l'appareil, consultez le manuel d'instructions de la hotte pour connaître la distance correcte à respecter.

Dimensions hors tout de l'appareil

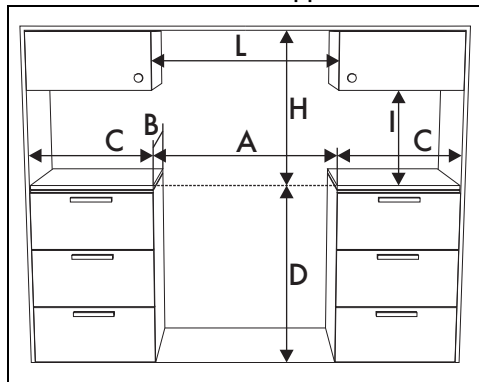

A	1103 mm
B	600 mm
C ¹	min. 150 mm
D	898 - 920 mm
H	750 mm
I	450 mm
L ²	1103 mm

¹ Distance minimale des murs latéraux ou de tout matériel inflammable.

² Largeur minimale de l'armoire (=A)

Dimensions de l'appareil

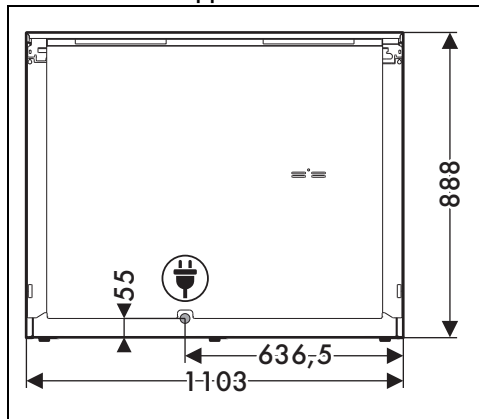

Position du branchement électrique

Mise à niveau de l'appareil

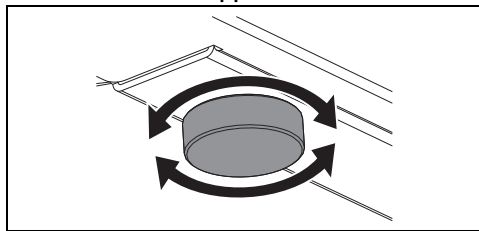

Pour une bonne stabilité, il est indispensable que l'appareil soit correctement nivelé au sol :

- Vissez ou dévissez les pieds de la partie inférieure jusqu'à ce que l'appareil soit bien nivelé et stabilisé au sol.

Montage du dossieret

Le dossieret doit toujours être positionné et correctement fixé sur l'appareil.

1. Desserrez les 6 vis (A) situées à l'arrière de la plaque de cuisson et dévissez les deux vis (B) situées en dessous.

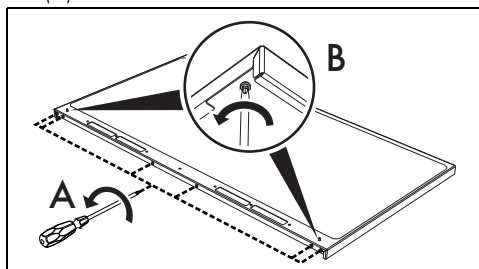

2. Positionnez le dossieret sur la plaque. Faites correspondre les 6 rainures inférieures du dossieret et les 6 vis situées à l'arrière de la plaque desserrées précédemment.

3. Serrez les 6 vis situées à l'arrière de la plaque et les 2 vis en dessous.

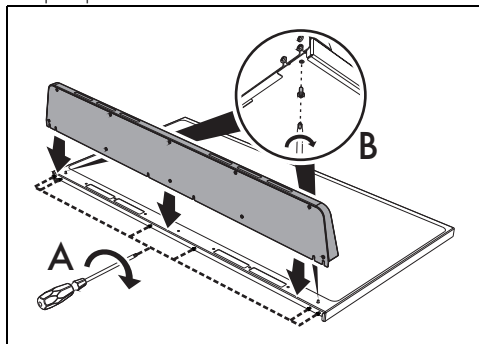

Le dossieret fourni fait partie intégrante du produit ; fixez-le à l'appareil avant l'installation.

Montage du socle

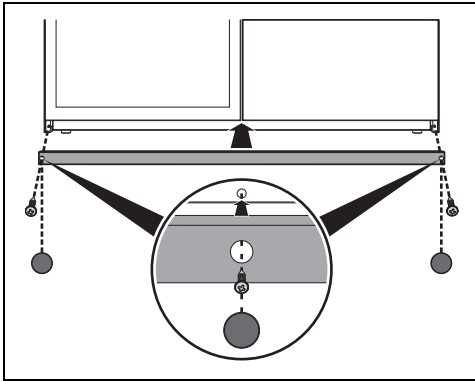

Le socle doit toujours être positionné et correctement fixé sur l'appareil.

1. Positionnez le socle dans la partie inférieure avant de l'appareil.
2. Vissez les deux vis latérales pour fixer le socle à l'appareil.
3. Couvrez les trous du socle avec les bouchons fournis.



Le socle fourni fait partie intégrante du produit ; fixez-le à l'appareil avant l'installation.

Branchement électrique



Avertissements généraux de sécurité.

Informations générales

Assurez-vous que les caractéristiques du réseau électrique sont appropriées aux données indiquées sur la plaque.

La plaque d'identification, avec les données techniques, le numéro de série et le marquage est placée dans une position bien visible sur l'appareil.

N'enlevez jamais la plaque.

Effectuez la mise à la terre avec un câble plus long que les autres câbles d'au moins 20 mm.

L'appareil peut fonctionner dans les modalités suivantes :

220-240 V 2 \sim

3 x 10 mm²

câble triphasé

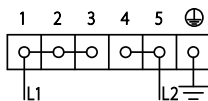

220-240 V 3 \sim

4 x 6 mm²

câble tétraphasé

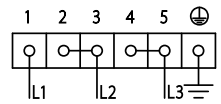

220-240 V 1N \sim

3 x 10 mm²

câble triphasé

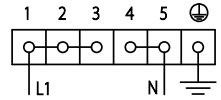

380-415 V 2N \sim

4 x 6 mm²

câble tétraphasé

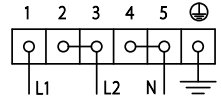

380-415 V 3N \sim

5 x 4 mm²

câble pentaphasé

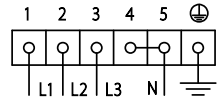

Les valeurs indiquées se réfèrent à la section du conducteur interne.



Les câbles d'alimentation sont dimensionnés en tenant compte du facteur de simultanéité (conformément à la norme EN 6033526).

Cavalier de rechange

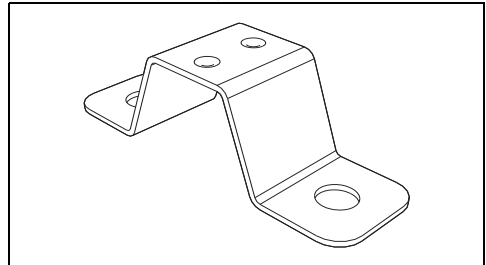

En cas de raccordement au moyen d'un câble carré de 10 mm, pour une fixation correcte de celui-ci, il est nécessaire de remplacer le cavalier déjà installé par le cavalier fourni.

Branchement fixe

Sur la ligne d'alimentation, prévoyez un dispositif qui assure la déconnexion du réseau omnipolaire, avec une distance d'ouverture des contacts permettant une déconnexion complète dans les conditions de la catégorie de surtension III, conformément aux normes d'installation.

Pour le marché australien/néo-zélandais :

La déconnexion incorporée à la connexion fixe doit être conforme à la norme AS/NZS 3000.

Pour l'installateur

- En cas de raccordement avec une fiche (si elle est présente), cette dernière doit toujours rester accessible après l'installation.
- Ne pliez ou ne coincez pas le câble d'alimentation.
- L'appareil doit être installé selon les schémas d'installation.
- Si l'appareil ne fonctionne pas correctement après avoir effectué toutes les vérifications, appelez le service après-vente autorisé le plus proche de chez vous.
- Lorsque l'appareil est correctement installé, veuillez instruire l'utilisateur sur la méthode de fonctionnement correcte.