

AVERTISSEMENTS	84	Programmeur analogique	95
Avertissements généraux de sécurité	84	Première utilisation	96
Pour cet appareil	88	Utilisation du four	96
Fonction de l'appareil	89	Utilisation de la sonde de température (sur certains modèles uniquement)	100
Ce manuel d'utilisation	89	Conseils pour la cuisson	102
Responsabilité du fabricant	89	Tableau indicatif des cuissons	103
Plaque d'identification	89	Indications pour la cuisson à plusieurs niveaux	106
Élimination	89	Indications pour les organismes de contrôle	106
Indications pour les Organismes de contrôle européens	90	Fonctions spéciales	106
Données techniques sur l'efficacité énergétique	90	Fonctions secondaires	110
Pour économiser l'énergie	90	Réglages	110
Sources lumineuses	90	NETTOYAGE ET ENTRETIEN	113
Comment lire le manuel d'utilisation	90	Nettoyage de l'appareil	113
DESCRIPTION	91	Nettoyage de la porte	113
Description générale	91	Nettoyage de la cavité de cuisson	115
Panneau de commandes	92	Fonctions spéciales de nettoyage	116
Autres parties	93	Vapor Clean (sur certains modèles uniquement)	116
Accessoires	93	Pyrolyse (sur certains modèles uniquement)	117
Accessoires en option (vendus séparément)	94	Entretien extraordinaire	119
UTILISATION	94	INSTALLATION	120
Opérations préliminaires	94	Branchement électrique	120
Utilisation des accessoires	95	Positionnement	120

Nous conseillons de lire attentivement ce manuel qui contient toutes les indications nécessaires pour préserver les caractéristiques esthétiques et fonctionnelles de l'appareil acheté. Pour toute information complémentaire concernant le produit : www.smeg.com

AVERTISSEMENTS

Avertissements généraux de sécurité

Dommages corporels

- **ATTENTION** : L'appareil et ses parties accessibles deviennent très chaudes durant l'utilisation : les enfants en bas âge ne doivent pas y avoir accès.
- **ATTENTION** : L'appareil et ses parties accessibles deviennent très chaudes durant l'utilisation : ne touchez pas les éléments chauds durant l'utilisation.
- Protégez vos mains avec des

gants thermiques durant la manutention des aliments à l'intérieur de la cavité de cuisson.

- N'essayez jamais d'éteindre une flamme/incendie avec de l'eau : mettez l'appareil hors tension et couvrez la flamme avec un couvercle ou une couverture ignifuge.
- Cet appareil peut être utilisé par des enfants de plus de 8 ans et des personnes ayant des capacités physiques, sensorielles ou mentales

réduites, ou manquant d'expérience et de connaissances, sous la supervision et en recevant la formation d'adultes et de personnes responsables de leur sécurité.

- Les enfants ne doivent pas jouer avec l'appareil.
- Éloignez les enfants de moins de 8 ans s'ils ne font pas l'objet d'une surveillance constante.
- Ne laissez pas les enfants de moins de 8 ans s'approcher de l'appareil durant son fonctionnement.
- Les opérations de nettoyage et d'entretien ne doivent jamais être effectuées par des enfants sans surveillance.
- Le processus de cuisson doit toujours être surveillé. Un processus de cuisson à court terme doit être continuellement surveillé.
- Ne laissez pas l'appareil sans surveillance durant la cuisson, car des graisses et des huiles, en surchauffant, pourraient s'enflammer. Faites attention.
- Ne versez pas d'eau directement sur les lèchefrites très chaudes.
- Pendant la cuisson, la porte du four doit rester fermée.
- En cas d'intervention sur les aliments ou à la fin de la cuisson, ouvrez la porte de 5 cm pendant quelques

secondes, laissez sortir la vapeur, puis ouvrez complètement la porte.

- N'introduisez pas d'objets métalliques pointus (couverts ou ustensiles) dans les fentes.
- Mettez l'appareil hors tension après l'utilisation.
- **N'UTILISEZ PAS OU NE CONSERVEZ PAS DE MATÉRIAUX INFLAMMABLES À PROXIMITÉ DE L'APPAREIL.**
- **N'UTILISEZ PAS DE VAPORISATEURS À PROXIMITÉ DE CET APPAREIL LORSQU'IL EST EN FONCTION.**
- **NE MODIFIEZ PAS CET APPAREIL.**
- Du personnel qualifié doit effectuer l'installation et les interventions d'assistance dans le respect des normes en vigueur.
- N'essayez jamais de réparer l'appareil sans l'intervention d'un technicien qualifié.
- Ne tirez jamais le câble pour débrancher la fiche.

Dommages subis par l'appareil

- Sur les parties en verre, n'utilisez pas de détergents abrasifs agressifs ou corrosifs (ex. : produits en poudre, dégraissants et éponges métalliques), de matériel rugueux ou de grattoirs métalliques tranchants, car ils

pourraient rayer la surface, provoquant le broyage du verre. Utilisez éventuellement des outils en bois ou en plastique.

- Ne vous asseyez pas sur l'appareil.
- N'utilisez pas de produits de nettoyage à base de chlore, d'ammoniaque ou d'eau de Javel sur les parties en acier ou traitées en surface et avec des finitions métalliques (par ex., anodisations, nickelages, chromages).
- Les grilles et les lèchefrites doivent être insérées dans les glissières latérales jusqu'à l'arrêt complet. Les dispositifs de blocage mécanique de sécurité empêchent l'extraction des grilles et des lèchefrites et doivent être tournés vers le bas et vers l'arrière de la cavité de cuisson.

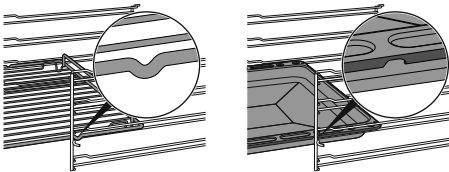

- N'utilisez pas de jets de vapeur pour nettoyer l'appareil.
- N'utilisez pas d'aérosols à proximité de l'appareil.
- N'obstruez pas les ouvertures, les fentes d'aération et d'évacuation de la chaleur.
- Danger d'incendie : ne laissez aucun objet à l'intérieur de la

cavité de cuisson.

- **N'UTILISEZ JAMAIS L'APPAREIL EN GUISE DE CHAUFFAGE AMBIANT.**
- N'utilisez pas de vaisselle ni de récipients en plastique pour la cuisson des aliments.
- N'introduisez ni boîtes ni récipients fermés à l'intérieur de la cavité de cuisson.
- Sortez du four toutes les lèchefrites et les grilles non utilisées pendant la cuisson.
- Ne couvrez pas le fond de la cavité de cuisson avec des feuilles d'aluminium.
- Ne posez pas de casseroles ni de lèchefrites sur le fond de la cavité de cuisson.
- Si nécessaire, il est possible d'utiliser la grille pour lèchefrite (fournie ou vendue séparément selon les modèles) en la positionnant sur le fond comme support pour la cuisson.
- Si vous souhaitez utiliser du papier sulfurisé, placez-le de manière à ce qu'il n'interfère pas avec la circulation d'air chaud à l'intérieur de la cavité de cuisson.
- Ne posez pas de casseroles ni de lèchefrites directement sur la vitre interne du four quand la porte est ouverte.
- N'utilisez pas la porte ouverte comme levier pour faire entrer l'appareil dans le meuble.
- N'exercez pas de pressions

excessives sur la porte ouverte.

- N'utilisez pas la poignée pour soulever ou déplacer cet appareil.

Pour appareils pyrolytiques

- Durant la pyrolyse, les surfaces pourraient atteindre des températures plus élevées que la normale. Les enfants ne doivent pas y avoir accès.
- Avant de démarrer la pyrolyse, éliminez de l'intérieur de la cavité de cuisson les résidus consistants d'aliments ou les débordements datant des cuissons précédentes.
- Avant de démarrer la pyrolyse, enlevez tous les accessoires présents à l'intérieur de la cavité de cuisson.
- Avant de démarrer la pyrolyse, éteignez les fourneaux ou les plaques électriques du plan de cuisson éventuellement installé au-dessus du four.

Installation et entretien

- **CET APPAREIL NE DOIT PAS ÊTRE INSTALLÉ SUR DES BATEAUX OU DES CARAVANES.**
- N'installez pas l'appareil sur un piédestal.
- Positionnez l'appareil dans le meuble avec l'aide d'une autre personne.
- Pour éviter la surchauffe possible l'appareil ne doit pas

être installé derrière une porte décorative ou un panneau.

- Du personnel qualifié doit effectuer l'installation et les interventions d'assistance dans le respect des normes en vigueur.
- Un technicien habilité doit effectuer le branchement électrique.
- La mise à la terre est obligatoire selon les modalités prévues par les normes de sécurité de l'installation électrique.
- Utilisez des câbles résistant à une température d'au moins 90 °C.
- Le couple de serrage des vis des conducteurs d'alimentation du bornier doit être égal à 1,5-2 Nm.
- Pour éviter tout danger, si le câble d'alimentation électrique est abîmé, contactez immédiatement le service d'assistance technique qui se chargera de le remplacer.
- Avant toute intervention sur l'appareil (installation, entretien, positionnement ou déplacement), munissez-vous de équipements de protection individuelle.
- Avant toute intervention, désactivez l'alimentation électrique générale.
- Assurez-vous qu'après l'installation, il est possible de

débrancher l'appareil, avec une prise accessible ou un interrupteur en cas de branchement fixe.

- Sur la ligne d'alimentation, prévoyez un dispositif qui assure la déconnexion du réseau omnipolaire, avec une distance d'ouverture des contacts permettant une déconnexion complète dans les conditions de la catégorie de surtension III, conformément aux normes d'installation.
- ATTENTION : Avant de remplacer les lampes d'éclairage interne, assurez-vous que l'appareil soit éteint et débranché de l'alimentation électrique ou que l'alimentation générale ait été coupée.
- Les lampes utilisées dans cet appareil sont des lampes spécifiques pour les appareils ménagers, ne les utilisez pas pour l'éclairage domestique.
- Cet appareil peut être utilisé jusqu'à une altitude de 4 000 m au-dessus du niveau de la mer.

Pour cet appareil

- Ne vous appuyez pas et ne vous asseyez pas sur la porte ouverte.
- Vérifiez qu'aucun objet ne reste coincé dans la porte du four.
- N'installez pas / n'utilisez pas

l'appareil en plein air.

- (sur certains modèles uniquement) Utilisez uniquement la sonde de température fournie ou recommandée par le fabricant.

Sonde de température (si présente)

- Ne touchez ni la tige ni la pointe de la sonde de température après son utilisation.
- Protégez vos mains avec des gants thermiques lorsque vous utilisez la sonde de température
- Ne rayez pas et n'endommagez pas les surfaces émaillées ou chromées avec la pointe ou la fiche jack de la sonde de température.
- N'introduisez pas la sonde de température dans les ouvertures et les fentes de l'appareil.
- Lorsque vous n'utilisez pas la sonde de température, assurez-vous que le couvercle de protection est fermé.
- Ne tirez pas sur le câble pour retirer la sonde de température de la prise ou de l'aliment.
- Veillez à ce que la sonde de température ou son câble ne s'encastre pas dans la porte.
- Évitez le contact de la sonde de température ou de son

câble avec les éléments chauffants à l'intérieur de la cavité de cuisson.

- Aucune partie de la sonde de température ne doit entrer en contact avec les parois de la cavité de cuisson, les éléments chauffants, les grilles ou les lèchefrites pendant qu'elles sont encore chaudes.
- La sonde de température ne doit pas être conservée à l'intérieur de l'appareil.
- N'utilisez pas la sonde de température au cours de la pyrolyse.

Fonction de l'appareil

Cet appareil est destiné à la cuisson d'aliments dans le milieu domestique. Toute autre utilisation est impropre. En outre, il ne peut pas être utilisé :

- dans la zone cuisine par les employés dans les magasins, dans les bureaux, dans les milieux de travail ;
- dans les fermes / gîtes ruraux ;
- par les clients des hôtels, des motels et des résidences ;
- dans les bed & breakfast.

Ce manuel d'utilisation

- Ce manuel d'utilisation fait partie intégrante de l'appareil. Conservez-le en parfait état et à portée de main de l'utilisateur pendant tout le cycle de vie de l'appareil.
- Lisez attentivement ce manuel d'utilisation avant d'utiliser l'appareil.
- Les explications fournies dans ce manuel comprennent des images qui décrivent l'affichage habituel à l'écran. Néanmoins, il ne faut pas oublier que l'appareil pourrait

disposer d'une version actualisée du système ; ainsi, ce qui s'affiche à l'écran pourrait différer des illustrations fournies dans ce manuel.

Responsabilité du fabricant

Le fabricant décline toute responsabilité en cas de dommages subis par les personnes et les biens, causés par :

- l'utilisation de l'appareil différente de celle prévue ;
- le non-respect des prescriptions du manuel d'instructions ;
- l'altération même d'une seule partie de l'appareil ;
- l'utilisation de pièces détachées non d'origine.

Plaque d'identification

La plaque d'identification contient les données techniques, le numéro de série et le marquage. N'enlevez jamais la plaque d'identification.

Élimination



Cet appareil, conforme à la directive européenne DEEE (2012/19/UE), doit être éliminé séparément des autres déchets au terme de son cycle de vie.

Cet appareil ne contient pas de substances dont la quantité est jugée dangereuse pour la santé et l'environnement, conformément aux directives européennes en vigueur.



Tension électrique Danger d'électrocution

- Coupez l'alimentation électrique générale.
- Débranchez le câble d'alimentation électrique de l'installation électrique.

Pour éliminer l'appareil :

- Coupez le câble d'alimentation électrique et retirez-le.
- Confiez l'appareil destiné à la mise au rebut aux centres de collecte sélective des déchets électriques et électroniques, ou remettez-le au revendeur au moment de l'achat d'un appareil équivalent, à raison d'un contre un.

On précise que pour l'emballage de nos produits, nous utilisons des matériaux non polluants et recyclables.

- Confiez les matériaux de l'emballage aux

centres de collecte sélective.



Emballage en plastique Danger d'asphyxie

- Ne laissez jamais sans surveillance l'emballage ni ses parties.
- Évitez que les enfants jouent avec les sachets en plastique de l'emballage.

Indications pour les Organismes de contrôle européens

Fan forced mode

la fonction ECO utilisée pour définir la classe d'efficacité énergétique est conforme aux indications de la norme européenne EN 60350-1.

Conventional heating mode

Pour l'exécution de la fonction STATIQUE, il faut sauter la phase de préchauffage (voir paragraphe « Phase de préchauffage » du chapitre UTILISATION).

Données techniques sur l'efficacité énergétique

Les informations relatives aux règlements européens sur l'étiquetage énergétique et l'éco-conception sont fournies dans un document séparé accompagnant les instructions du produit.

Ces données figurent dans la « Fiche d'information du produit » qui peut être téléchargée sur le site web à la page consacrée au produit en question.

Pour économiser l'énergie

- Ne préchauffez l'appareil que si la recette l'exige. La phase de préchauffage peut être exclue dans toutes les fonctions (voir chapitre « Phase de préchauffage ») à l'exception des fonctions PIZZA (le préchauffage ne peut pas être exclu) et ECO (préchauffage absent).
- Dans toutes les fonctions (y compris la fonction ECO), évitez d'ouvrir la porte pendant la cuisson.
- Sauf indication contraire sur l'emballage, décongelez les aliments surgelés avant de les introduire dans la cavité de cuisson.
- En cas de cuissons multiples, on conseille de cuire les aliments l'un après l'autre pour exploiter la chaleur déjà présente dans la cavité de cuisson.

- Utilisez de préférence des moules foncés en métal : ils permettent une meilleure absorption de la chaleur.
- Sortez du four toutes les lèchefrites et les grilles non utilisées pendant la cuisson.
- Arrêtez la cuisson quelques minutes avant que le temps normalement nécessaire ne se soit écoulé. La cuisson se poursuivra pendant les minutes restantes grâce à la chaleur qui s'est accumulée à l'intérieur du four.
- Réduisez au minimum les ouvertures de la porte pour éviter toute dispersion de chaleur.
- Nettoyez constamment la cavité de cuisson.

Sources lumineuses

- Cet appareil contient des sources lumineuses remplaçables par l'utilisateur.

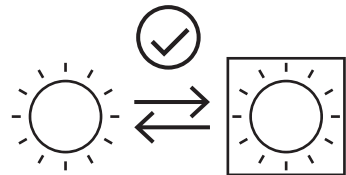

- Les sources lumineuses à l'intérieur du produit sont déclarées aptes à fonctionner à une température ambiante $\geq 300^{\circ}\text{C}$ et sont destinées à être utilisées dans des applications à haute température telles que les fours.
- Cet appareil contient des sources lumineuses de classe d'efficacité "G".

Comment lire le manuel d'utilisation

Ce manuel d'utilisation utilise les conventions de lecture suivantes :



Avertissement/Attention



Informations/Recommandations

DESCRIPTION

Description générale

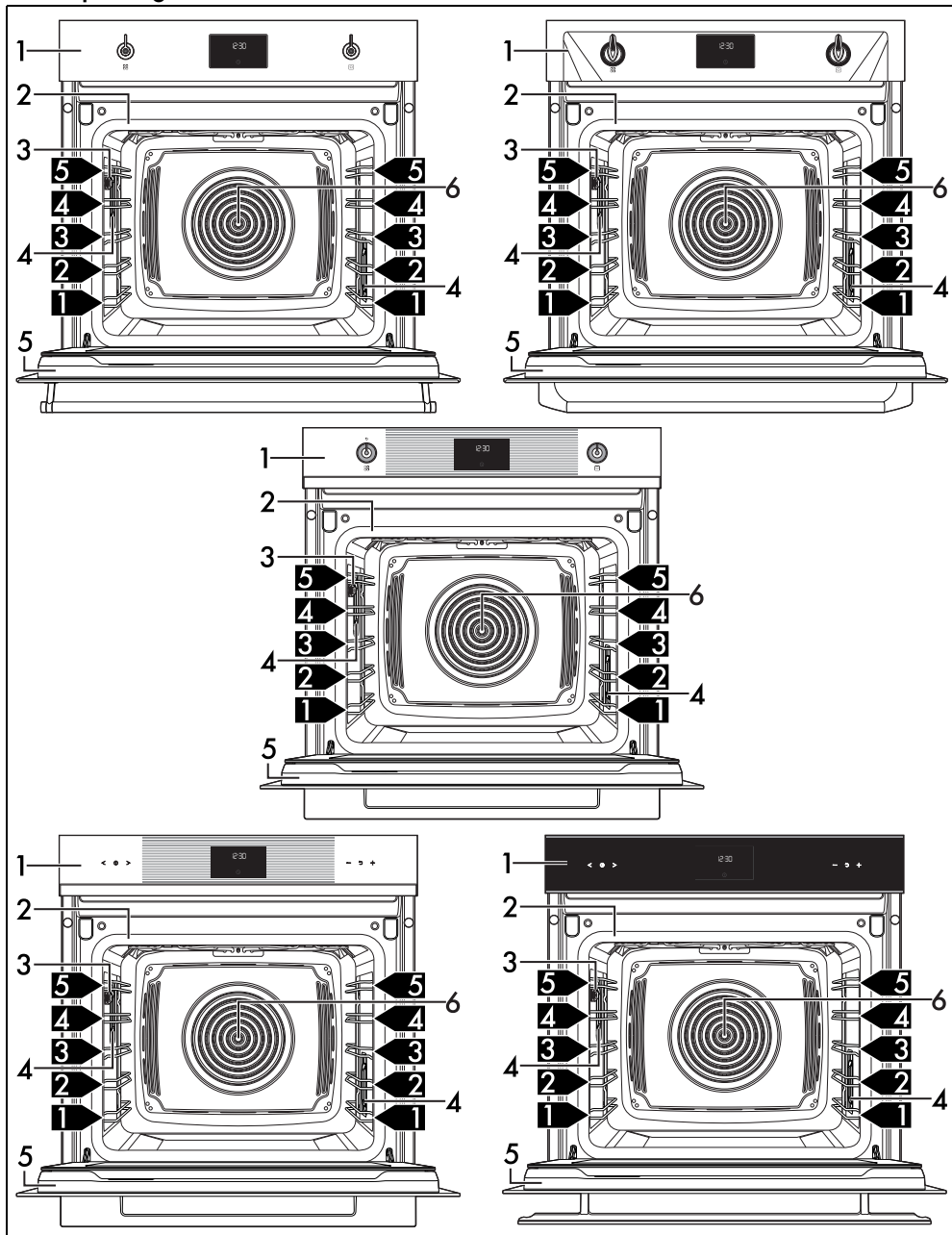

1 Panneau des commandes

2 Joint

3 Prise pour sonde de température (sur certains modèles uniquement)

4 Lampe

Panneau de commandes

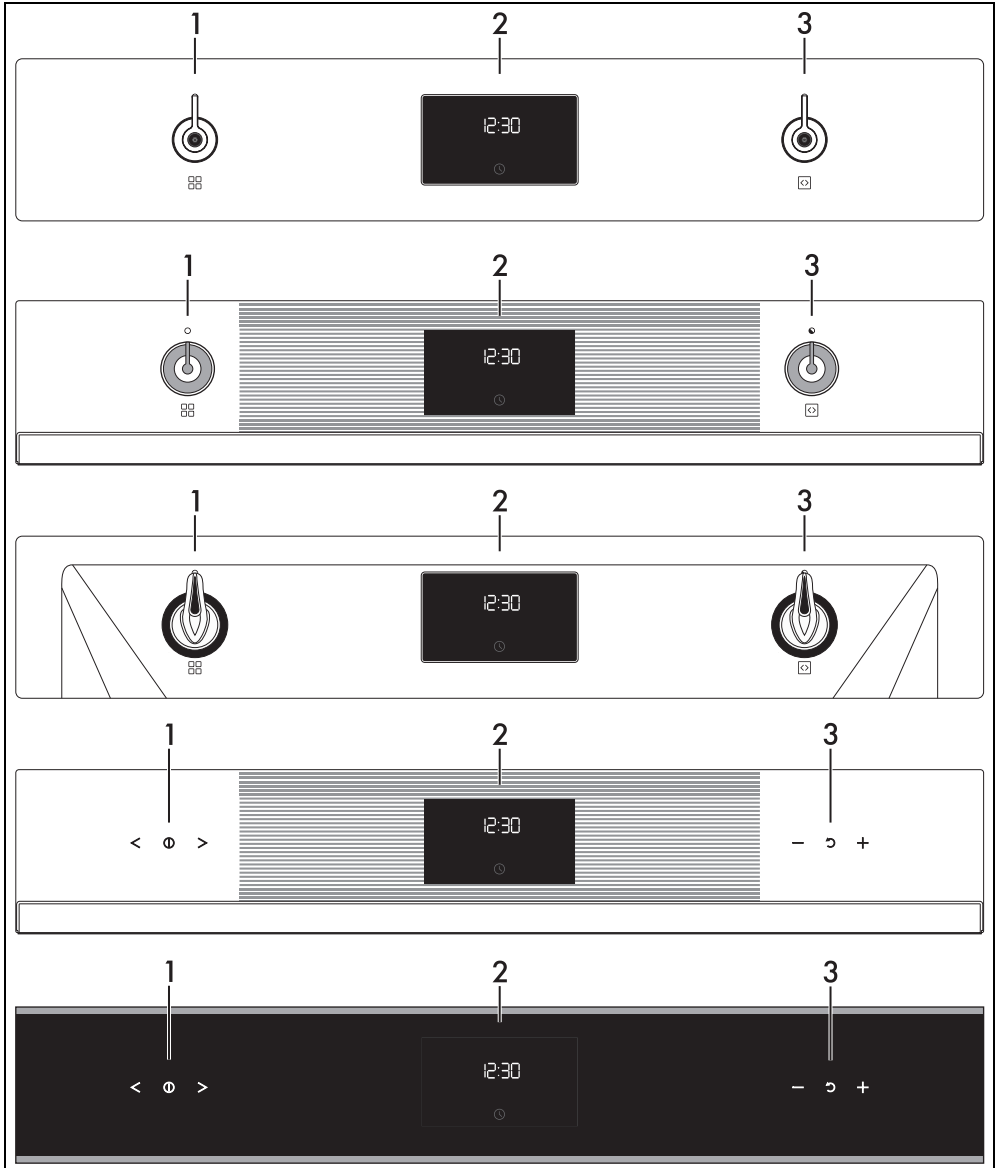

1 Touches touch/Manette fonctions

Ces touches touch ou cette manette permettent :

- d'allumer/d'éteindre l'appareil ;

- de sélectionner une fonction.



Tournez la manette des fonctions sur 0 pour terminer instantanément une éventuelle cuisson.

2 Programmeur analogique

Il affiche l'heure courante, la fonction, la

puissance et la température de cuisson sélectionnées et le temps de cuisson éventuel.

3 Touches touch/ Manette de température

Ces touches touch ou cette manette permettent de régler :

- la température de cuisson ;
- la durée d'une fonction ;
- des cuissons programmées ;
- l'heure courante ;
- lancer ou arrêter temporairement une fonction.

Autres parties

Niveaux de positionnement

L'appareil dispose de niveaux permettant de positionner les lèchefrites et les grilles à des hauteurs différentes. Les hauteurs d'enfournement sont considérées de bas en haut.

Turbine de refroidissement

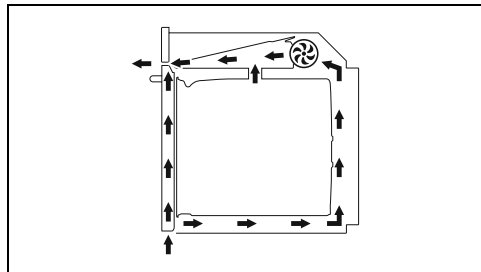

La turbine refroidit l'appareil et se met en marche pendant la cuisson.

Le fonctionnement de la turbine crée un flux d'air normal qui sort au-dessus de la porte et peut continuer pendant un court moment même après l'arrêt de l'appareil.

Éclairage de la cavité de cuisson

L'éclairage interne de l'appareil se déclenche :

- lorsqu'on ouvre la porte ;
- lorsqu'on sélectionne une fonction quelconque, à l'exception des fonctions

E - V - P (selon les modèles).



Il est impossible d'éteindre l'éclairage interne lorsque la porte est ouverte.

Accessoires

- Certains modèles ne sont pas équipés de ces accessoires.

- Les accessoires susceptibles d'entrer au contact des aliments sont fabriqués avec des matériaux conformes aux lois en vigueur.
- Vous pouvez demander les accessoires d'origine fournis ou en option aux centres d'assistance agréés. Utilisez uniquement les accessoires d'origine du fabricant.

Grille

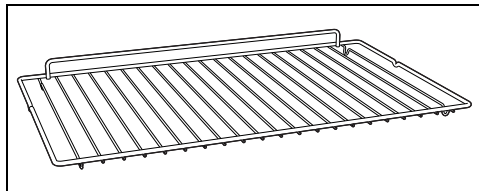

Utile pour y placer les récipients contenant des aliments en train de cuire.

Lèchefrite

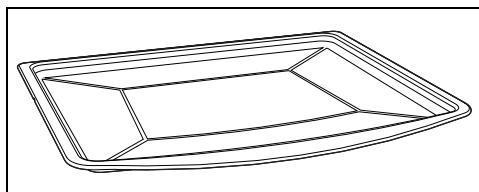

Utile pour la cuisson de tartes, pizzas, gâteaux, biscuits.

Lèchefrite profonde

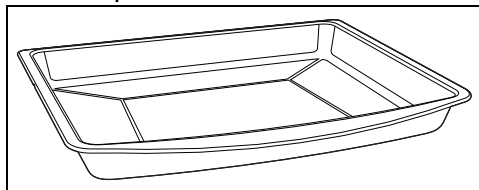

Elle permet de récupérer des graisses ayant coulé des aliments posés sur la grille supérieure. Elle est aussi utile pour la cuisson de tartes, pizzas et gâteaux...

Grille pour lèchefrite

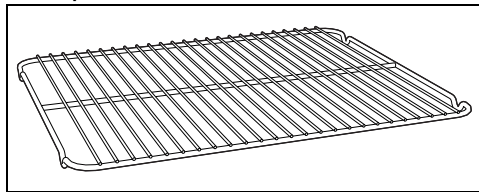

À poser au-dessus d'une lèchefrite, utile pour la cuisson d'aliments qui peuvent goutter.

Couvercle de protection (sur certains modèles uniquement)

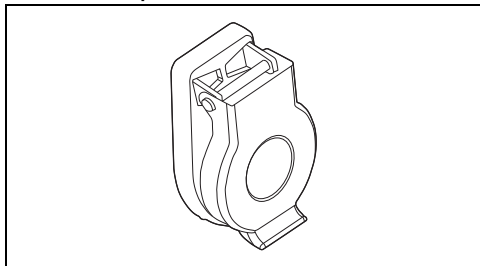

Utile pour fermer et protéger la prise de la sonde de température, quand celle-ci n'est pas utilisée.

Accessoires en option (vendus séparément)

Sonde de température (sur certains modèles uniquement)

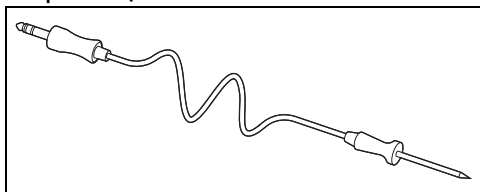

La sonde de température permet une cuisson en fonction de la température mesurée au centre de l'aliment.

PPR2 ou STONE (Pierre réfractaire)

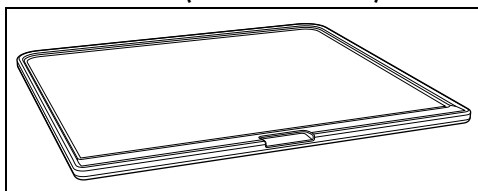

Accessoire idéal pour la cuisson d'aliments de boulangerie (pizza, pain, fougasses...), mais il est possible de l'utiliser aussi pour des préparations plus délicates comme les biscuits.

BBQ (Gril barbecue téflon)

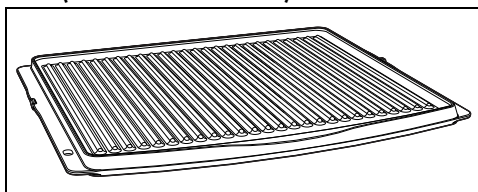

Accessoire double utilisation : le côté strié est conseillé pour griller la viande (filets, steak haché...), tandis que la surface lisse peut être utilisée pour la cuisson de légumes, fruits, poisson...

AIRFRY (Grille pour friture sans huile)

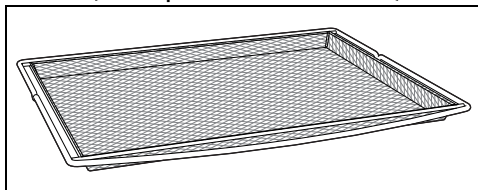

Accessoire conseillé pour la friture à air d'aliments précédemment panés, précuits et/ou surgelés (pommes de terre frites, croquettes de pommes de terre ou de viande, petites mozzarellas panées...).

UTILISATION

Opérations préliminaires



Voir les avertissements généraux de sécurité.

- Éliminez les éventuelles pellicules de protection à l'extérieur et à l'intérieur de l'appareil et des accessoires.
- Retirez les éventuelles étiquettes (à l'exception de la plaque contenant les données techniques) appliquées sur les

accessoires et les clayettes.

- Enlevez et lavez tous les accessoires de l'appareil (voir le chapitre « NETTOYAGE ET ENTRETIEN »).

Premier chauffage

1. Réglez une cuisson d'au moins une heure (voir le paragraphe « Utilisation du four »).
2. Chauffez la cavité de cuisson à vide à la température maximale pour éliminer les éventuels résidus de fabrication.

Pendant le chauffage de l'appareil

- aérez la pièce ;
- ne restez pas dans la pièce.

Utilisation des accessoires

Grilles et lèchefrites

Les grilles et les lèchefrites doivent être insérées dans les glissières latérales jusqu'au point d'arrêt.

- Les dispositifs de blocage mécanique de sécurité qui empêchent l'extraction accidentelle de la grille doivent être orientés vers le bas et vers la partie postérieure de la cavité de cuisson.

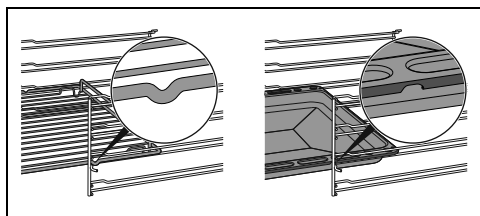

Introduisez à fond les grilles et les lèchefrites délicatement dans la cavité de cuisson.

Nettoyez les lèchefrites avant la première utilisation pour éliminer les éventuels résidus de fabrication.

Grille pour lèchefrite

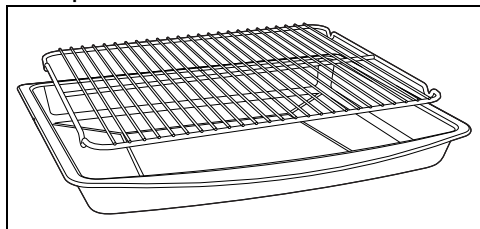

Introduisez la grille pour lèchefrite à l'intérieur de la lèchefrite. On peut ainsi recueillir les graisses séparément des aliments en train de cuire.

Programmateurs analogique

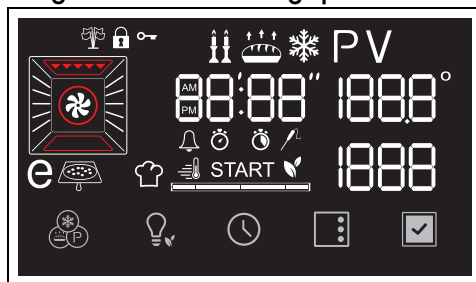

L'afficheur indique les paramètres et les valeurs relatifs à l'opération sélectionnée. Pour l'utiliser, il suffit de tourner les manettes fonctions et température et/ou d'appuyer sur les touches présentes dans la partie basse de l'afficheur, selon les opérations que l'appareil doit effectuer.

Touches touch (seulement sur certains modèles)

Sur certaines versions du panneau de commandes, des touches touch peuvent être présentes à la place des boutons.

- Avec les touches touch \langle et \rangle , il est possible de sélectionner la fonction et les paramètres souhaités (comme l'heure ou la température, selon le menu sélectionné) sur l'afficheur.

Appuyez continuellement sur les touches \langle ou \rangle pour faire défiler rapidement les paramètres à modifier.

- Maintenez la pression pendant quelques secondes sur la touche touch I pour quitter la fonction en cours et revenir à l'écran de l'horloge sur l'afficheur.
- Avec les touches touch — et + , il est possible d'augmenter ou de diminuer la valeur du paramètre sélectionné.

Appuyez continuellement sur les touches — ou + pour modifier rapidement la valeur du paramètre sélectionné.

- Appuyez pendant quelques secondes sur la

touche touch  pour reporter le paramètre sélectionné à sa valeur par défaut.

- Pour confirmer la valeur souhaitée, appuyez sur la touche  sur l'afficheur.





Par convention, toutes les instructions de ce manuel seront expliquées en se référant au modèle doté de manettes.

Première utilisation



Il est impossible d'allumer le four si l'heure n'est pas sélectionnée.

Lors de la première utilisation, ou après une longue coupure de courant, l'affichage de l'appareil affiche  et la touche  clignote. Pour commencer une cuisson, sélectionnez l'heure courante.

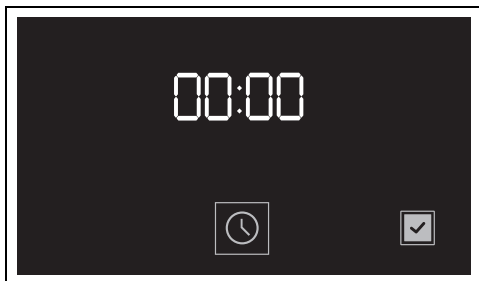



Réglage de l'heure

1. Appuyez sur la touche .
2. Tournez la manette température pour sélectionner le format heure à visualiser ( ou ).



Quand on sélectionne la version  l'afficheur indique les messages **AM** (matin) ou **PM** (après-midi).

3. Appuyez sur la touche  pour confirmer et passer au réglage de l'heure.
4. Tournez la manette température pour régler l'heure.

5. Appuyez sur la touche  pour régler l'heure courante et passer à la sélection des minutes.
6. Tournez la manette température pour sélectionner les minutes de l'heure courante.
7. Appuyez sur la touche  pour confirmer.



Il pourrait s'avérer nécessaire de modifier l'heure courante, par exemple en raison de l'heure d'été/hiver.



Quand l'heure courante est visible, l'afficheur passe en visualisation de faible luminosité 2 minutes après la dernière intervention sur les manettes.



Pour annuler l'opération, tournez la manette fonctions ou gardez enfoncée pendant quelques secondes la touche



Modification de l'heure

1. Dans le menu principal, gardez enfoncée pendant quelques secondes la touche

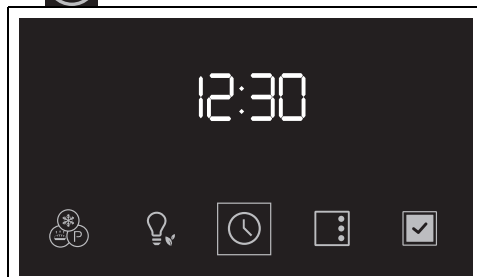

2. Procédez à la modification de l'heure telle que décrite aux point 2 du chapitre précédent.

Utilisation du four



Voir les avertissements généraux de sécurité.

Cuisson traditionnelle



On peut interrompre une cuisson à tout moment en tournant la manette fonctions sur 0.

1. Tournez la manette fonctions vers la droite ou vers la gauche pour sélectionner la

fonction souhaitée (par exemple, « FOUR

VENTILÉ »).



La touche  et le message **START** commencent à clignoter.

- 2 Tournez la manette température vers la droite ou vers la gauche pour sélectionner la température souhaitée (par exemple, « 200° C »).

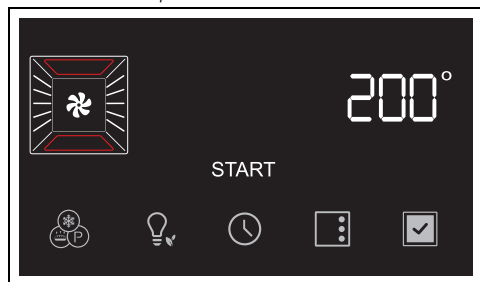



3. Appuyez sur la touche  pour démarrer la fonction.

 Quand la porte est ouverte, la fonction en cours est interrompue. La fonction reprend automatiquement lorsque la porte est refermée.



Phase de préchauffage

La cuisson est précédée d'une phase de préchauffage qui permet à l'appareil d'atteindre plus rapidement la température de cuisson.

Cette phase est signalée par l'allumage du voyant  et l'augmentation progressive du niveau de préchauffage : .

 Il est possible de sauter la phase de préchauffage en gardant enfoncée quelques secondes la touche .

Au terme du préchauffage :

- le voyant  s'éteint ;
- un signal sonore intervient ;
- le message **START** et la touche  clignotent pour indiquer que les aliments peuvent être introduits dans la cavité de cuisson.

Phase de cuisson

1. Ouvrez la porte.
2. Introduisez l'aliment à cuire à l'intérieur de la cavité de cuisson.
3. Fermez la porte.
ou bien
 - Si l'aliment est déjà à l'intérieur de la cavité de cuisson, appuyez sur la touche  pour démarrer la cuisson.
4. Contrôlez l'état de cuisson des aliments par l'allumage de la lampe interne.

Fin de la cuisson

5. Pour terminer la cuisson, tournez la manette fonctions sur la position 0 pour quitter cette fonction.

Cuisson temporisée

 On entend par cuisson temporisée la fonction qui permet de commencer une cuisson et de la terminer après le temps sélectionné par l'utilisateur.

1. Après avoir sélectionné une fonction et une température de cuisson, appuyez sur la touche .

Sur l'afficheur, le voyant  clignote.

2. Tournez la manette température pour régler la durée de cuisson (d'une minute à 13 heures) (par exemple « 25 minutes »).

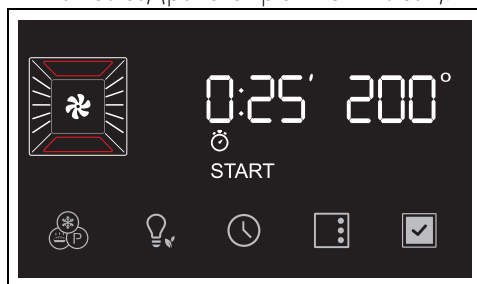



3. Appuyez sur la touche  pour confirmer la durée de la cuisson.

 Tenez compte du fait qu'il faut ajouter à la durée de cuisson quelques minutes utiles pour le préchauffage du four.

4. Appuyez sur la touche  pour démarrer la fonction.

Au terme du préchauffage :

5. Introduisez les aliments dans la cavité de cuisson.
6. Appuyez sur la touche  pour démarrer la cuisson.

La cuisson temporisée est signalée par la diminution progressive du temps sur l'afficheur numérique et par la diminution progressive de la barre à segments .

Au terme de la cuisson, un signal sonore intervient et l'afficheur indique le message

End.

7. Ramenez la manette des fonctions sur 0.

Pour annuler une cuisson temporisée

1. Appuyez pendant quelques secondes sur la touche .
2. Tournez la manette de la température dans le sens contraire des aiguilles d'une montre jusqu'à la remise à zéro de la durée de cuisson.

3. Appuyez sur la touche  pour confirmer.

Cuisson programmée

 La cuisson programmée est la fonction qui permet de terminer une cuisson temporisée à l'heure définie par l'utilisateur, suivie de l'arrêt automatique de l'appareil.

 Pour des raisons de sécurité, on ne peut pas sélectionner uniquement l'horaire de fin de cuisson sans sa durée.

1. Après avoir sélectionné une fonction et une température de cuisson, appuyez sur la touche .

Sur l'afficheur, le voyant  clignote.

2. Tournez la manette température pour régler la durée de cuisson (d'1 minute à 13 heures) (par exemple « 25 minutes »).

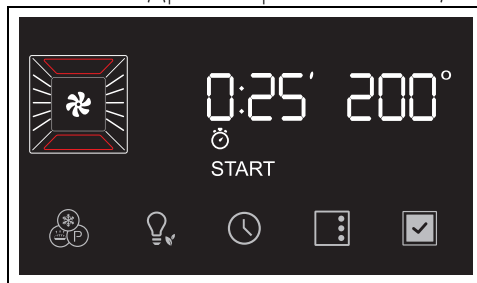

3. Appuyez sur la touche .

Sur l'afficheur, le voyant  clignote.

4. Tournez la manette température pour régler l'heure de fin de cuisson (par exemple, « 13:15 »).



5. Appuyez sur la touche  pour confirmer l'heure de fin de cuisson.

6. Appuyez sur la touche  pour démarrer la fonction.

L'appareil attend l'horaire de démarrage sélectionnée.



 On a déjà comptabilisé dans l'heure de fin de cuisson les minutes nécessaires pour le préchauffage.



Au terme de la cuisson, un signal sonore intervient et l'afficheur indique le message

End.

7. Ramenez la manette des fonctions sur 0.

Pour annuler une cuisson programmée

1. Appuyez pendant quelques secondes sur la touche . Sur l'afficheur, le voyant  clignote.









- Appuyez brièvement sur la touche . Sur l'afficheur, le voyant  clignote.
- Tournez la manette température dans le sens contraire des aiguilles d'une montre jusqu'à la remise à zéro de la durée de cuisson.
- Appuyez sur la touche  pour confirmer.

 De cette manière, on annule uniquement la cuisson programmée. La cuisson temporisée commence tout de suite avec la phase de préchauffage.

 Pour interrompre toute cuisson, remettez toujours la manette des fonctions sur la position 0.

Minuteur durant une cuisson

 Le minuteur n'interrompt pas la cuisson mais signale à l'utilisateur que les minutes sélectionnées se sont écoulées.

- Appuyez sur la touche . Sur l'afficheur, le voyant  clignote.
- Appuyez sur la touche . Sur l'afficheur apparaissent les chiffres  et le voyant  clignote.
- Tournez la manette de la température pour sélectionner la durée du minuteur (de 1 minute à 13 heures).
- Appuyez sur la touche  pour confirmer.
- Au terme du minuteur, un signal sonore est émis et l'afficheur indique le voyant  clignotant.
- Appuyez sur la touche  pour sortir de la fonction.

Liste des fonctions de cuisson traditionnelles

 Certains modèles ne sont pas équipés de toutes les fonctions.

STATIQUE

 Cuisson traditionnelle indiquée pour la préparation d'un met à la fois. Idéale pour cuire des rôtis, des viandes grasses, du pain et des gâteaux fourrés.

VENTILÉ



Cuisson intense et homogène. Idéale pour des biscuits, des gâteaux et pour des cuissons sur plusieurs niveaux.

THERMO-VENTILÉ



La chaleur se répartit rapidement et uniformément. Convient à tous les plats, idéal pour cuisiner sur plusieurs niveaux sans mélanger les odeurs et les saveurs.

TURBO



Permet une cuisson rapide sur plusieurs niveaux à la fois, sans mélanger les odeurs. Idéale pour les gros volumes d'aliments exigeant des cuissons intenses.

GRIL



Permet d'obtenir d'excellents plats grillés ou gratinés. Utilisé en fin de cuisson, il ajoute une touche dorée uniforme aux plats.

GRIL VENTILÉ



Permet de griller de façon optimale même les viandes les plus épaisses. Idéal pour de gros morceaux de viande.

BASE



La chaleur provient du fond de la cavité seulement. Idéal pour la cuisson de tartes sucrées et salées, de gâteaux et de pizzas.

SOLE THERMO-VENTILÉE



Elle permet de terminer rapidement la cuisson d'aliments déjà cuits en surface mais crus à l'intérieur. Parfaite pour les quiches, elle convient à tout type d'aliment.

PIZZA



Fonction spécifique pour la cuisson des pizzas. Idéal non seulement pour les pizzas, mais aussi pour les biscuits et les gâteaux.

ECO



Cette fonction est particulièrement indiquée pour la cuisson sur un seul niveau, en consommant peu d'énergie. Elle est conseillée pour tous les types d'aliments sauf ceux qui peuvent générer beaucoup d'humidité (par exemple, les légumes). Pour obtenir le maximum d'économies d'énergie et réduire les temps de cuisson, il est recommandé d'enfourner les aliments sans préchauffer la cavité de cuisson.



Avec la fonction ÉCO évitez l'ouverture de la porte pendant la cuisson.



Avec la fonction ECO, les temps de cuisson (et éventuellement du préchauffage) sont plus longs et peuvent dépendre de la quantité d'aliments insérés dans la cavité de cuisson.



La fonction ECO est une fonction de cuisson délicate, conseillée pour des cuissons ne nécessitant pas une température supérieure à 210°C. Pour des cuissons à des températures plus élevées, il est recommandé de choisir une autre fonction.

Utilisation de la sonde de température (sur certains modèles uniquement)



Voir les avertissements généraux de sécurité.

La sonde de température permet de cuire avec précision des rôtis, des carrés et différents morceaux de viande de tailles différentes. La sonde de température permet de cuire les aliments à la perfection grâce au contrôle ponctuel de la température au cœur de l'aliment. La température au cœur de la viande est mesurée grâce à une sonde spéciale contenue dans la pointe de l'instrument.



N'installez pas les éventuels rails télescopiques sur le quatrième niveau en partant du bas, car ils ne permettraient pas l'accès à la prise latérale de la sonde de température.

Application correcte de la sonde

1. Positionnez l'aliment sur une lèchefrite.
2. Insérez la pointe de la sonde à l'intérieur de l'aliment à l'extérieur du four.
3. Pour de meilleurs résultats, assurez-vous que la sonde de température soit insérée dans la partie la plus épaisse de l'aliment, transversalement et au moins pour les 3/4 de sa longueur, mais qu'elle ne touche pas la lèchefrite située en-dessous et qu'elle ne soit pas de l'aliment lui-même.

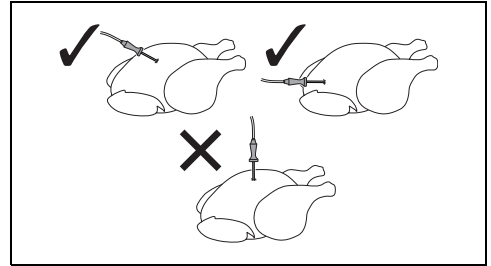

Pour une mesure précise de la température au cœur de l'aliment, la pointe de la sonde ne doit pas entrer en contact avec les os ou les parties grasses.



La température minimum conseillée à l'intérieur du four pour les cuissons avec la sonde est 120 °C, sauf en cas de cuisson à basse température.

Réglage de la cuisson au moyen de la sonde de température



Attention : les parties accessibles deviennent très chaudes durant l'utilisation. Protégez vos mains avec des gants thermiques lorsque vous branchez la sonde de température et vous manipulez les aliments à l'intérieur de la cavité de cuisson.



L'intervalle de température sélectionnable va d'un minimum de 50°C à un maximum de 90°C.



Si la température du four est sélectionnée sur une valeur trop basse, l'appareil règle automatiquement la température minimale nécessaire pour atteindre la Température cible sélectionnée.



Pour un meilleur rendement, on conseille de toujours sélectionner une température de cuisson supérieure à la température cible.



Si pendant une cuisson avec sonde, pour quelque raison que ce soit, vous aviez besoin de déconnecter la sonde sans intervenir sur les manettes ou sur l'afficheur, la fonction continue comme une cuisson normale.

Avec le four froid :

1. Sélectionnez une fonction de cuisson (par exemple « VENTILÉ  »).
2. Tournez la manette de la température pour régler la température de cuisson (par exemple « 190 °C »).
3. Ouvrez la porte de l'appareil.
4. Introduisez la lèchefrite avec l'aliment à cuire dans les guides correspondants.
5. Introduisez la fiche de la sonde de température dans la prise latérale en

utilisant la sonde pour ouvrir le couvercle de protection.

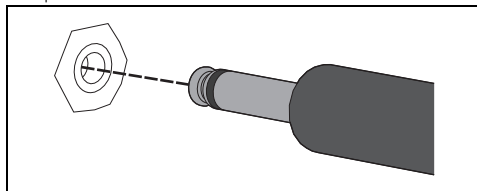

FR

Sur l'afficheur, le voyant  s'allume.

6. Fermez la porte.



7. Appuyez sur la touche  sur l'afficheur pour modifier la température cible.
8. Tournez la manette de la température pour régler la température cible (par exemple « 80 °C »).

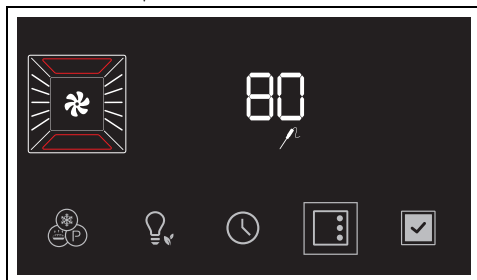



9. Appuyez sur la touche  pour confirmer la température cible sélectionnée.

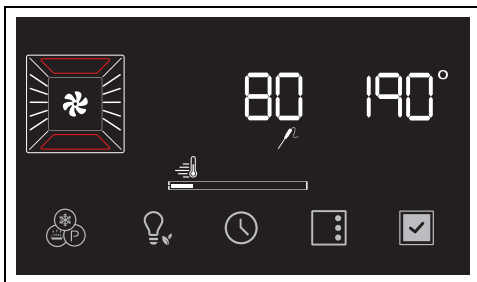

10. Appuyez sur la touche  pour démarrer la fonction.



L'appareil commence la phase de préchauffage.

 Il est possible de sauter la phase de préchauffage en gardant enfoncée quelques secondes la touche .

Avec cuisson en cours :

1. Sélectionnez une fonction de cuisson (par exemple « VENTILÉ  »).
2. Tournez la manette de la température pour régler la température de cuisson (par exemple « 190 °C »).
3. Appuyez sur la touche  pour démarrer la fonction.



L'appareil commence la phase de préchauffage.

Au terme du préchauffage :

4. Ouvrez la porte de l'appareil.
5. Introduisez la lèchefrite avec l'aliment à cuire dans les guides correspondants.
6. Introduisez la fiche de la sonde de température dans la prise latérale en utilisant la sonde pour ouvrir le couvercle de protection.

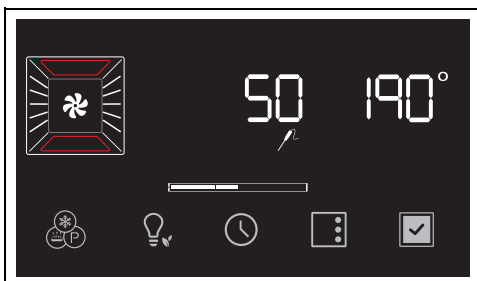
Sur l'afficheur, le voyant  s'allume.



7. Fermez la porte.
8. Appuyez sur la touche  sur l'afficheur pour modifier la température cible.
9. Tournez la manette de la température pour régler la température cible (par exemple « 80 °C »).
10. Appuyez sur la touche  pour confirmer la température cible sélectionnée.
11. Appuyez sur la touche  pour démarrer la fonction.

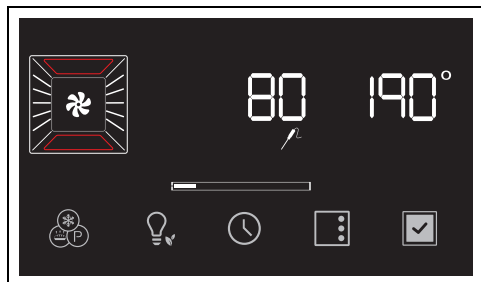

Fin de la cuisson au moyen de la sonde de température

La cuisson est terminée quand la Température instantanée atteint la Température cible sélectionnée par l'utilisateur.

Les éléments chauffants sont désactivés, un signal sonore intervient et l'afficheur indique le message **End**.

1. Ouvrez la porte.
2. Retirez la sonde de l'aliment et de la prise.
3. Retirez l'aliment de la cavité de cuisson.
4. Assurez-vous que le couvercle de protection soit bien fermé.
5. Fermez la porte.

Conseils pour la cuisson

Conseils généraux

- Utilisez une fonction ventilée pour obtenir une cuisson uniforme sur plusieurs niveaux.
- En augmentant la température il n'est pas possible de réduire les temps de cuisson (les aliments risquent d'être trop cuits à l'extérieur et pas assez cuits à l'intérieur).

Conseils pour la cuisson des viandes

- Les temps de cuisson dépendent de l'épaisseur, de la qualité des aliments et des goûts du consommateur.
- Utilisez un thermomètre pour viandes durant

la cuisson des rôtis ou appuyez simplement avec une cuillère sur la viande. Il est prêt lorsqu'il est ferme ; dans le cas contraire, poursuivez la cuisson pendant quelques minutes.

Conseils de cuisson au Gril et au Gril ventilé

- Vous pouvez griller vos viandes en les enfournant dans le four froid ou préchauffé si vous souhaitez modifier l'effet de cuisson.
- En fonction Gril ventilé, il est recommandé de préchauffer la cavité de cuisson avant de griller.
- Il est recommandé de disposer les aliments au centre de la grille.
- Dans la fonction Gril, il est conseillé de sélectionner la température sur la valeur la plus élevée pour optimiser la cuisson.

Conseils pour la cuisson des gâteaux et biscuits

- Utilisez de préférence des moules foncés en métal : ils permettent une meilleure absorption de la chaleur.
- La température et la durée de cuisson dépendent de la qualité et de la consistance de la pâte.
- Vérifiez si le gâteau est cuit à l'intérieur : à la fin de la cuisson, piquez un cure-dent au sommet du gâteau. Si la pâte ne colle pas au cure-dent, le gâteau est cuit.
- Si le gâteau retombe après son défournement, réduisez la température sélectionnée de 10°C lors de la cuisson successive, en sélectionnant éventuellement un temps de cuisson supérieur.

Conseils pour la décongélation et le lavage

- Positionnez les aliments congelés sans emballage, dans un récipient sans

couvrir sur le premier niveau de la cavité de cuisson.

- Évitez de superposer les aliments.
- Pour décongeler la viande, utilisez une grille positionnée au deuxième niveau et une lèchefrite au premier niveau. De cette manière, les aliments ne sont pas au contact du liquide de décongélation.
- Couvrez les parties les plus délicates d'une feuille d'aluminium.
- Pour un bon lavage, placez un récipient contenant de l'eau sur le fond de la cavité de cuisson.

Pour économiser l'énergie

- Arrêtez la cuisson quelques minutes avant que le temps normalement nécessaire ne soit écoulé. La cuisson se poursuivra pendant les minutes restantes grâce à la chaleur qui s'est accumulée à l'intérieur du four.
- Réduisez au minimum les ouvertures de la porte pour éviter toute dispersion de chaleur.
- Gardez l'appareil toujours propre.

Conseils pour l'utilisation de la sonde (si elle est présente)

La sonde peut également être utilisée en cours de cuisson :

1. Insérez la sonde de température dans les aliments à cuire et branchez-la sur la prise appropriée.
2. Appuyez sur la touche  et vérifiez la température des aliments par l'intermédiaire de la valeur indiquée dans la **Température instantanée**.

Tableau indicatif des cuissons

Légende

Il est conseillé d'utiliser le gril comme plan d'appui pour la cuisson des moules/casseroles pour four.

En l'absence de grille pour plaque de cuisson, le gril peut être utilisé comme base pour grillades avec la lèchefrite profonde placée sur une étagère en dessous pour recueillir les jus.



Grille

Pour les cuissons sur plusieurs niveaux, placer deux grilles en laissant un niveau vide entre une

et l'autre. Utiliser la fonction THERMO-VENTILÉ  et/ou BASE THERMO-VENTILÉE





Lêchefrite

Utilise la lêchefrite pour les préparations de pâtisserie, pour les produits de boulangerie de basse épaisseur et pour les cuissons sans ajout de liquides.

Il est conseillé d'utiliser la fonction STATIQUE  sur l'étagère souhaitée.

Il est conseillé d'utiliser la lêchefrite profonde pour la cuisson sur un seul niveau. Placer la lêchefrite profonde sur l'étagère centrale lors de l'utilisation des fonctions ventilées.



Lêchefrite profonde

Quand on utilise la fonction STATIQUE , placer la lêchefrite profonde sur l'étagère souhaitée.

Placer la lêchefrite sur la dernière étagère avec la grille pour plaque de cuisson pour effectuer les cuissons en mode GRILL 



Grille pour lêchefrite

Il est conseillé d'utiliser la grille pour plaque de cuisson comme base pour recueillir les jus des grillades.



barquette en aluminium



moule à tarte







plat à rôtir





papier sulfurisé

preh = préchauffage

Mets	Poids (Kg)	Fonction	Niveau	Temp. (°C)	Temps (minutes)	preh
PÂTES						
Gnocchis à la romaine (pour 4 personnes)	0,6 - 0,8	VENTILÉ	4 	180	10 - 12	oui
Lasagnes (pour 4 personnes)	0,6 - 0,7	VENTILÉ	3 	180	20	oui
Crêpes jambon ricotta	6 pièces	VENTILÉ	5 	220	8	oui
Gnocchis à la sorrentina (pour 4 personnes)	1,0 - 1,2	VENTILÉ	4 	200	10 - 12	oui
Remarque : le temps de cuisson peut varier selon l'épaisseur, les couches de pâtes et le degré de gratin souhaité.						

VIANDES

Rôti de veau ¹	1.0	VENTILÉ	3 	220 170	20 70	oui
Hauts de cuisse de poulet à la crème ²	1.0	VENTILÉ	4 	180	50	oui
Escalopes de poulet panées (épaisseur 1 cm)	6 pièces	VENTILÉ	4 	260	10 - 15	oui

Les temps indiqués dans le tableau ne comprennent pas les temps de préchauffage et sont indicatifs.





Mets	Poids (Kg)	Fonction	Niveau	Temp. (°C)	Temps (minutes)	preh
------	------------	----------	--------	------------	-----------------	------

¹ Dégeler au vin blanc après 20 minutes, ajouter du bouillon de temps en temps pendant la cuisson.

² Dégeler au brandy après 20 minutes, ajouter du liquide de temps en temps pendant la cuisson. Ajouter la crème 10 minutes avant la fin de la cuisson

Remarque : retourner les aliments pour les faire dorer des deux côtés.

LÉGUMES

Pommes de terre farcies (coupées en deux)	6 pièces	VENTILÉ	4		200	12	oui
Carottes à la sauge (coupées en morceaux)	5 pièces	VENTILÉ	4		200	25	oui
Courgettes farcies (coupées en deux)	1.0	VENTILÉ	3		180	20	oui
Gratin de fenouil (bulbes coupés en quatre)	3 pièces	VENTILÉ	5		220	8	oui
Poivrons rôtis	3 pièces	VENTILÉ	4		250	15	oui

GÂTEAUX

Pêches farcies (coupées en deux)	6 pièces	VENTILÉ	3		160	20	oui
Gâteau aux noisettes	0,9 - 1,0	VENTILÉ	3		165	60	oui
Cookies ³ (épaisseur 0,5 - 0,8 cm)	15-20 pièces	VENTILÉ	3		190	8 - 10	oui





³ Le temps de cuisson peut varier en fonction de l'épaisseur de chaque biscuit.

DÉCONGÉLATIONS

Viande	0.5	VENTILÉ	1 - 2		0	90 - 100	non
Viande	1.0	VENTILÉ	1 - 2		0	120 - 140	non
Poisson	0.4	VENTILÉ	1 - 2		0	80 - 90	non
Poisson	0.8	VENTILÉ	1 - 2		0	120 - 140	non
Sandwich	0.2	VENTILÉ	1 - 2		0	30 - 40	non
Miche de pain	0.5	VENTILÉ	1 - 2		0	50 - 60	non

Les temps indiqués dans le tableau ne comprennent pas les temps de préchauffage et sont indicatifs.

Indications pour la cuisson à plusieurs niveaux

Mets	Fonction	Niveau
Gâteaux ¹	THERMO-VENTILÉ	2 - 4  Ø 20 - 26
Mélange de légumes au four/ Pommes de terre rôties ¹	THERMO-VENTILÉ	2 - 4  largeur 30
Pizzas et fougasses ¹	THERMO-VENTILÉ	2 - 4  largeur 30
Croissants (surgelés) ²	THERMO-VENTILÉ	1 - 3 ou 1 - 4  largeur 30

¹ Placez les moules au centre des grilles.

² Comme il s'agit d'un produit surgelé, ne faites pas cuire plus de 4-5 croissants par niveau.

Indications pour les organismes de contrôle

Mode convection forcée

la fonction ECO permettant de définir la classe d'efficacité énergétique est conforme aux spécifications de la norme européenne EN 60350-1.

Voir le paragraphe « Pour économiser l'énergie » du chapitre AVERTISSEMENTS.

Mode convection naturelle

Pour exécuter la fonction STATIQUE il faut sauter la phase de préchauffage (voir le paragraphe « Phase de préchauffage » du chapitre UTILISATION.

Voir le paragraphe « Pour économiser l'énergie » du chapitre AVERTISSEMENTS.

Fonctions spéciales

- De la position 0, tournez la manette de fonctions à gauche d'un cran. La touche



clignote.

L'appareil propose la fonction décongélation



Pour faire défiler les fonctions disponibles, appuyez sur la touche



jusqu'à sélectionner la fonction spéciale souhaitée.



Pour sortir de la fonction sélectionnée (pas encore démarrée), gardez







enfoncez la touche

DÉCONGÉLATION



Cette fonction permet de décongeler les aliments suivant un temps sélectionnable.

- Après être entré dans le menu des fonctions spéciales, appuyez sur la touche  jusqu'à sélectionner la fonction .

 Si la température interne est supérieure à celle prévue, la fonction n'est pas activée et à chaque pression de la touche  l'appareil émet un signal sonore. Laissez refroidir l'appareil avant d'activer la fonction.

- Ouvrez la porte.
- Introduisez les aliments à décongeler à l'intérieur de la cavité de cuisson.
- Fermez la porte.
- Appuyez sur la touche  pour confirmer.
- Tournez la manette température pour régler la durée de décongélation (d'1 minute à 13 heures) (par exemple « 01:30 »).

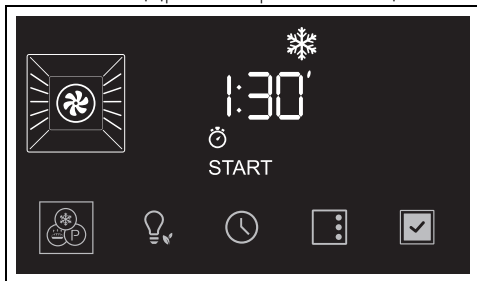

- Appuyez sur la touche  pour démarrer la fonction.



Au terme, l'afficheur indique **End** clignotant et un signal sonore se déclenche.



- Tournez la manette fonctions sur la position 0 pour quitter cette fonction.
- Ci-après, un tableau de référence avec les temps de décongélation par typologie d'aliment.

Types	Poids (kg)	Temps
Viandes	0.5	1h45m
Poisson	0.4	40 m
Pain	0.3	20m
Gâteaux	1.0	45m

LEVAGE

 Cette fonction est particulièrement adaptée pour le levage des pâtes.

- Après être entré dans le menu des fonctions spéciales, appuyez sur la touche  jusqu'à sélectionner la fonction .

 Si la température interne est supérieure à celle prévue, la fonction n'est pas activée et à chaque pression de la touche  l'appareil émet un signal sonore. Laissez refroidir l'appareil avant d'activer la fonction.

- Ouvrez la porte.
- Placez l'aliment à lever sur le second niveau.
- Fermez la porte.
- Appuyez sur la touche  pour confirmer.



 Tournez la manette température pour modifier la valeur de la température (de 25 °C à 40 °C).

- Appuyez sur la touche  pour démarrer la fonction.
- Tournez la manette fonctions sur la position 0 pour quitter cette fonction.

 Pour un bon levage, placez un récipient contenant de l'eau sur le fond de la cavité de cuisson.

SHABAT

 L'appareil aura des comportements particuliers avec cette fonction :

- La cuisson peut continuer pendant un temps

indéfini, il n'est possible de régler aucune durée de cuisson.

- Aucun type de préchauffage ne sera effectué.
- La température de cuisson sélectionnable varie entre 60-150 °C.
- Lampe du four désactivée, une intervention quelconque comme l'ouverture de la porte (si présente) ou l'activation manuelle par l'intermédiaire de la manette n'active pas la lampe.
- Turbine interne désactivée.
- Lumière des manettes et indications sonores désactivées.



Consultez les instructions et les conseils d'utilisation décrits dans les documents de l'accessoire.

1. Ouvrez la porte.
2. Insérez l'accessoire PPR2 ou STONE dans la cavité de cuisson (consultez le manuel spécifique de l'accessoire).
3. Fermez la porte.
4. Après être entré dans le menu des fonctions spéciales, appuyez sur la touche  jusqu'à sélectionner la fonction **St On**.



5. Appuyez sur la touche  pour confirmer.



6. Tournez la manette de la température pour sélectionner la température souhaitée (de 50 °C à 280°C).
7. Appuyez sur la touche  pour démarrer la fonction.





Comme pour les fonctions normales de cuisson, il est possible de sauter le préchauffage et de régler une cuisson temporisée et programmée.

8. Au terme du préchauffage, ouvrez la porte et placez le plat à cuire sur l'accessoire.
9. Fermez la porte.
10. Au terme de la cuisson, tournez la manette fonctions sur la position 0 pour quitter cette fonction.



Après l'activation de la fonction Shabat, aucun paramètre ne pourra être modifié. Aucune action sur les manettes et/ou sur les touches de l'afficheur n'aura d'effet ; seule la manette des fonctions reste active pour pouvoir revenir au menu principal.

1. Après être entré dans le menu des fonctions spéciales, appuyez sur la touche 

jusqu'à sélectionner la fonction .

2. Appuyez sur la touche  pour confirmer.

3. Tournez la manette température pour sélectionner la température souhaitée (par exemple « 90 °C »).



4. Appuyez sur la touche  pour démarrer la fonction.

5. Tournez la manette fonctions sur la position 0 pour quitter cette fonction.

STONE





Utile pour obtenir des cuissons sur pierre. À utiliser avec l'accessoire PPR2 ou STONE vendu séparément.

BBQ (Barbecue)

 Utile pour obtenir des cuissons barbecue. À utiliser avec l'accessoire BBQ vendu séparément.

 Consultez les instructions et les conseils d'utilisation décrits dans les documents de l'accessoire.

1. Ouvrez la porte.
2. Insérez l'accessoire BBQ dans la cavité de cuisson.
3. Fermez la porte.
4. Après être entré dans le menu des fonctions spéciales, appuyez sur la touche  jusqu'à sélectionner la fonction .



5. Appuyez sur la touche  pour confirmer.

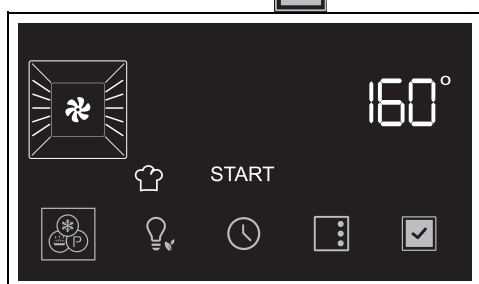

6. Tournez la manette de la température pour sélectionner la température souhaitée (de 50 °C à 250°C).
7. Appuyez sur la touche  pour démarrer la fonction.

 Comme pour les fonctions normales de cuisson, il est possible de sauter le préchauffage et de régler une cuisson temporisée et programmée.



8. Au terme du préchauffage, ouvrez la porte et placez le plat à cuire sur l'accessoire.

9. Fermez la porte.
10. Tournez la manette fonctions sur la position 0 pour quitter cette fonction.

AIRFRY

 Utile pour obtenir des cuissons frites sans huile. À utiliser avec l'accessoire AIRFRY vendu séparément.

 Consultez les instructions et les conseils d'utilisation décrits dans les documents de l'accessoire.

1. Après être entré dans le menu des fonctions spéciales, appuyez sur la touche  jusqu'à sélectionner la fonction .

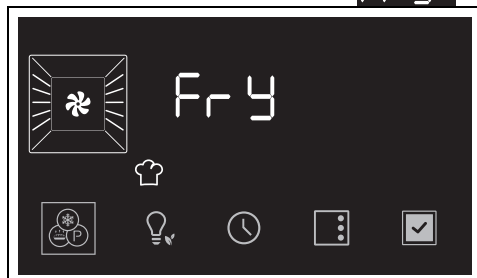

2. Appuyez sur la touche  pour confirmer.



3. Tournez la manette de la température pour sélectionner la température souhaitée (de 50 °C à 250°C).
4. Appuyez sur la touche  pour démarrer la fonction.

 Comme pour les fonctions normales de cuisson, il est possible de sauter le préchauffage et de régler une cuisson temporisée et programmée.

5. Au terme du préchauffage, ouvrez la porte et insérez l'accessoire AIRFRY avec le plat à cuire à l'intérieur de la cavité de cuisson.

6. Fermez la porte.
7. Tournez la manette fonctions sur la position 0 pour quitter cette fonction.

Fonctions secondaires

Les touches situées dans la partie inférieure de l'afficheur ont des fonctions secondaires :

Minuteur



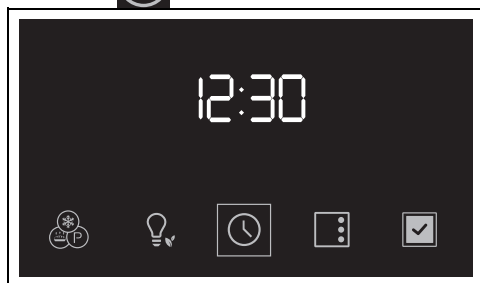

Le minuteur avertit l'utilisateur uniquement lorsque les minutes sélectionnées se sont écoulées.

1. Dans le menu principal, appuyez sur la touche . Sur l'afficheur apparaissent les



chiffres **00:00** et le voyant  clignote.

2. Tournez la manette de la température pour sélectionner la durée du minuteur (de 1 minute à 13 heures).
3. Appuyez sur la touche  pour confirmer.
4. Au terme du minuteur, un signal sonore est émis et l'afficheur indique le voyant  clignotant.
5. Appuyez sur la touche  pour sortir de la fonction.

HEURE

1. Dans le menu principal, gardez enfoncée pendant quelques secondes la touche

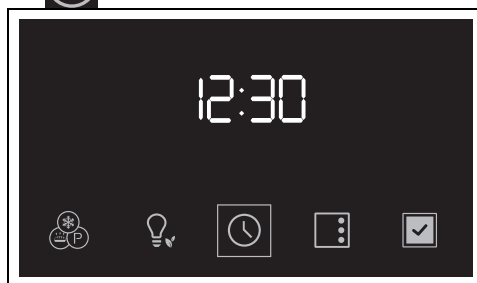



2. Tournez la manette température pour sélectionner le format heure à visualiser

(**12h** ou **24h**).



Quand on sélectionne la version

12h l'afficheur indique les messages **AM** (matin) ou **PM** (après-midi).

3. Appuyez sur la touche  pour confirmer et passer au réglage de l'heure.
4. Tournez la manette température pour régler l'heure.
5. Appuyez sur la touche  pour régler l'heure courante et passer à la sélection des minutes.
6. Tournez la manette température pour sélectionner les minutes de l'heure courante.
7. Appuyez sur la touche  pour confirmer.



Pour annuler l'opération, tournez la manette fonctions ou gardez enfoncée pendant quelques secondes la touche





Réglages

- Dans le menu principal, appuyez sur la

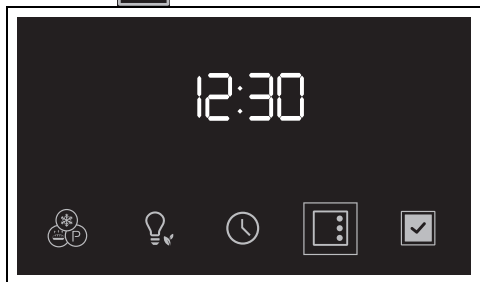
touche 



 Pour sortir du menu des réglages, gardez enfoncée pendant quelques secondes la touche 

Verrouillage des commandes (sécurité des enfants)



 En activant ce mode, les commandes se bloquent automatiquement au bout de 2 minutes de fonctionnement sans l'intervention de l'utilisateur.



1. Après être entré dans le menu des réglages, appuyez sur la touche  jusqu'à sélectionner la fonction de verrouillage des commandes.

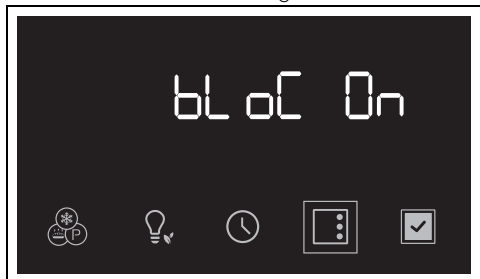

2. Tournez la manette température pour activer la fonction de verrouillage des commandes.



3. Appuyez sur la touche  pour passer au réglage suivant ou bien appuyez sur la touche  pour confirmer.

 Le verrouillage des commandes est indiqué par le voyant 

 Si l'on touche ou si l'on modifie les positions des manettes, l'afficheur indique le message **Loch** pendant deux secondes.

Pour désactiver le verrouillage momentanément :

1. pendant une cuisson, tournez la manette température ou appuyez sur une touche de l'afficheur.



2. Quand l'afficheur indique « Loch On », appuyez pendant quelques secondes sur la touche .

Deux minutes après la dernière sélection, le blocage redevient actif.

Show room (seulement pour les exposants)

 En activant ce mode, l'appareil désactive tous les éléments chauffants tout en maintenant le panneau de commandes actif.

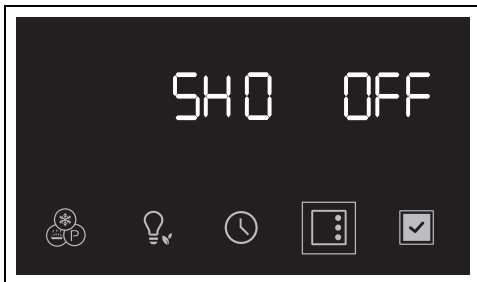

- Après être entré dans le menu des réglages, appuyez sur la touche  jusqu'à sélectionner la fonction de show room.



- Tournez la manette température pour activer la fonction de show room.



- Appuyez sur la touche  pour passer au réglage suivant ou bien appuyez sur la touche  pour confirmer.

 La show room activée est signalée par le voyant  allumé sur l'afficheur.

 Pour utiliser l'appareil normalement, réglez cette fonction sur OFF.

Maintien au chaud

 Ce mode permet à l'appareil, au terme d'une cuisson dont on a programmé la durée (si celle-ci n'est pas interrompue manuellement), de garder au chaud (à basse température) l'aliment que l'on vient de cuire et de maintenir ses caractéristiques organoleptiques inaltérées lors de la cuisson.



- Après être entré dans le menu des réglages, appuyez sur la touche  jusqu'à

sélectionner la fonction de maintien au chaud.



- Tournez la manette température pour activer la fonction de maintien au chaud.



- Appuyez sur la touche  pour passer au réglage suivant ou bien appuyez sur la touche  pour confirmer.



 Pour utiliser l'appareil normalement, réglez cette fonction sur OFF.

Luminosité de l'afficheur

 Cette modalité permet de choisir le niveau de luminosité de l'afficheur.

- Après être entré dans le menu des réglages, appuyez sur la touche  jusqu'à sélectionner la fonction de luminosité de l'afficheur.



2. Tournez la manette température à droite ou à gauche pour sélectionner la luminosité souhaitée, de la valeur 1 (basse luminosité) à la valeur 5 (haute luminosité).
3. Appuyez sur la touche  pour passer au réglage suivant ou bien appuyez sur la touche  pour confirmer.

 La fonction luminosité de l'afficheur est réglée à l'usine sur élevée.

Son



 À chaque pression des symboles sur l'afficheur l'appareil émet un son. Ce réglage permet de le désactiver.

1. Après être entré dans le menu des réglages, appuyez sur la touche  jusqu'à sélectionner la fonction de son.



2. Tournez la manette température pour désactiver le son associé à l'effleurement des symboles sur l'afficheur.



3. Appuyez sur la touche  pour passer au réglage suivant ou bien appuyez sur la touche  pour confirmer.

NETTOYAGE ET ENTRETIEN

Nettoyage de l'appareil

 Voir les avertissements généraux de sécurité.

Nettoyage des surfaces

Pour une bonne conservation des surfaces, nettoyez-les régulièrement après chaque utilisation, après les avoir laissées refroidir.

Nettoyage ordinaire quotidien

N'utilisez que des produits spécifiques ne contenant pas de substances abrasives ni acides à base de chlore.

Versez le produit sur un chiffon humide et passez-le sur la surface, rincez soigneusement et essuyez avec un chiffon doux ou en microfibre.

Taches d'aliments ou résidus

Évitez absolument d'utiliser des éponges en acier et des racloirs tranchants susceptibles d'endommager les surfaces.

Utilisez les produits normalement préconisés, non abrasifs, en vous servant éventuellement d'ustensiles en bois ou en plastique. Rincez soigneusement et essuyez avec un chiffon doux ou en microfibre.

Évitez de laisser sécher à l'intérieur de l'appareil des résidus d'aliments à base de sucre (tels que la confiture) car ils peuvent abîmer l'émail à l'intérieur de l'appareil.

Nettoyage de la porte

Démontage de la porte

Pour faciliter le nettoyage, il est conseillé d'enlever la porte et de la placer sur un chiffon.

Pour enlever la porte, procédez comme suit :

1. Ouvrez complètement la porte et introduisez les deux pivots dans les trous des charnières indiqués dans la figure.

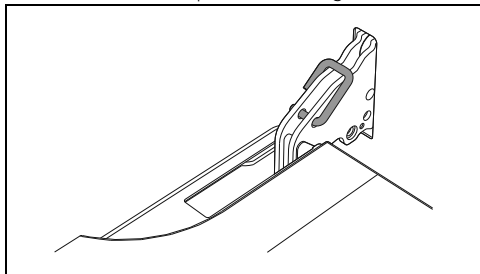

2. Saisissez la porte des deux côtés avec les deux mains, soulevez-la vers le haut en formant un angle d'environ 30° et extrayez-la.

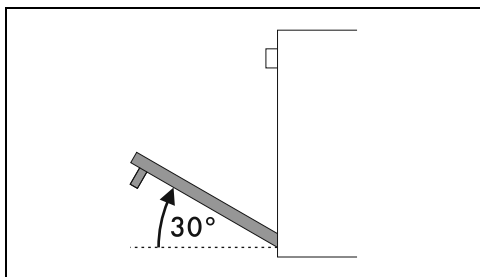

3. Pour remonter la porte, introduisez les charnières dans les fentes prévues à cet effet sur le four en vous assurant que les rainures **A** sont complètement posées contre les fentes.

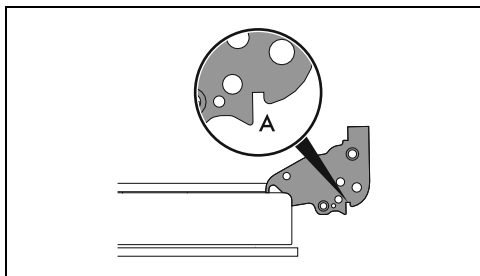

4. Abaissez la porte puis, après l'avoir positionnée, sortez les pivots des trous des charnières.

Nettoyage des vitres de la porte

Il est conseillé de nettoyer constamment les vitres de la porte. Utilisez du papier absorbant de cuisine. En cas de saleté résistante, lavez avec une éponge humide et un détergent normal.

Démontage des vitres internes

Pour faciliter le nettoyage, les vitres internes qui composent la porte peuvent être démontées.

1. Verrouillez la porte avec les axes prévus.
2. Décrochez les axes arrière de la vitre interne en la tirant délicatement par l'arrière vers le haut, en suivant le mouvement indiqué par les flèches 1.

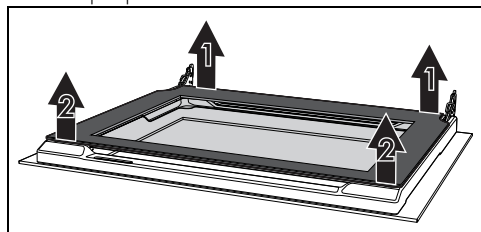

3. Décrochez les axes avant en suivant le mouvement indiqué par les flèches 2.
4. Ensuite, extrayez la vitre interne du profil antérieur.

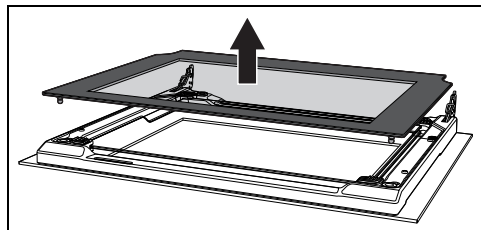

5. Retirez le groupe de la vitre intermédiaire vers le bas de la porte, puis soulevez-le vers le haut.

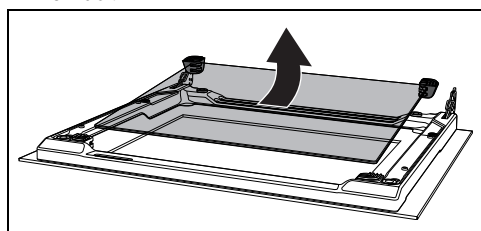

Note : Dans certains modèles, le groupe de la vitre intermédiaire se compose de deux vitres.

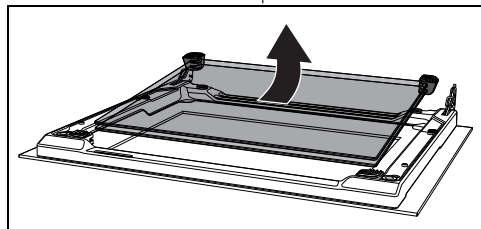

Pendant cette phase, il peut arriver que les éléments supérieurs en caoutchouc sortent de leurs sièges.

6. Insérez les éléments avant en caoutchouc dans leurs sièges. Les pieds des éléments en caoutchouc doivent être dirigés vers la vitre extérieure

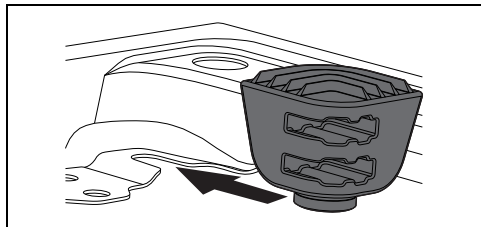

7. Nettoyez la vitre externe et les vitres démontées précédemment.

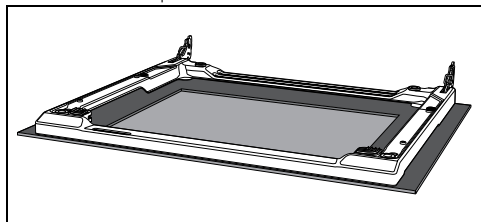

8. Utilisez du papier absorbant de cuisine. En cas de crasse persistante, lavez avec une éponge humide et du détergent neutre.
9. Réinsérez le groupe de la vitre intermédiaire et repositionnez la vitre interne.

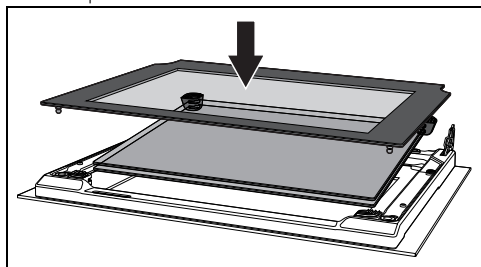

10. Assurez-vous de bien encaster les 4 axes de la vitre interne dans leurs sièges sur la porte.

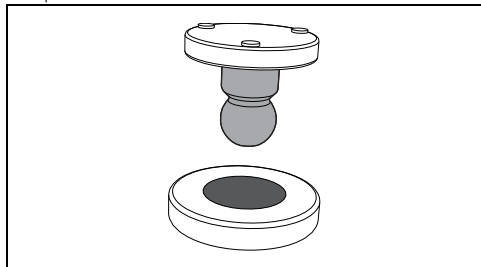

Nettoyage de la cavité de cuisson

Pour une bonne conservation de la cavité de cuisson, il faut la nettoyer régulièrement après

l'avoir laissée refroidir.

Évitez de laisser sécher des résidus d'aliments à l'intérieur de la cavité de cuisson pour ne pas endommager l'émail.

Sortez toutes les parties amovibles, avant tout nettoyage.

Pour faciliter les opérations de nettoyage, il est conseillé de démonter :

- la porte ;
- les glissières de support pour grilles et lèchefrites.



En cas d'utilisation de produits de nettoyage spécifiques, il est conseillé de faire fonctionner l'appareil à la température maximale pendant environ 15/20 minutes, afin d'éliminer les éventuels résidus.

Séchage

La cuisson des aliments génère de l'humidité à l'intérieur de la cavité de cuisson. Il s'agit d'un phénomène normal qui ne compromet pas le fonctionnement correct de l'appareil.

À la fin de chaque cuisson :

1. laissez refroidir l'appareil ;
2. éliminez la saleté à l'intérieur de la cavité de cuisson ;
3. séchez la cavité de cuisson avec un chiffon doux ;
4. laissez la porte ouverte le temps nécessaire pour le séchage complet de la cavité de cuisson.

Nettoyage de la sonde

Il faut nettoyer la sonde de température après chaque utilisation, une fois qu'elle a refroidi.

Nettoyez la pointe de la sonde de température (partie métallique) avec de l'eau, un produit vaisselle neutre et une éponge douce. Nettoyez le reste avec un chiffon doux imbibé d'eau.

Évitez le lavage au lave-vaisselle pour ne pas endommager les composants électriques de la fiche.

Séchez soigneusement après le nettoyage.

Démontage des glissières de support pour grilles et lèchefrites

Le démontage des glissières de support pour grilles et lèchefrites facilite ultérieurement le nettoyage des parties latérales.

Pour démonter les glissières de support pour grilles et lèchefrites :

- Tirez la glissière vers l'intérieur de la cavité

de cuisson pour la dégager de l'encastrement A, puis extrayez-la des logements situés à l'arrière B.

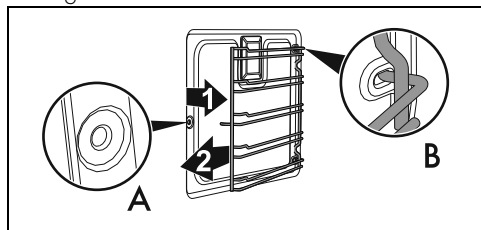

- Au terme du nettoyage, répétez les opérations décrites ci-dessus pour repositionner les glissières de support pour grilles et lèche-frites.

Fonctions spéciales de nettoyage

- De la position 0, tournez la manette de fonctions à gauche d'un cran. La touche



clignote.

Vapor Clean (sur certains modèles uniquement)



Voir Avertissements généraux de sécurité.



La fonction Vapor Clean est un processus de nettoyage assisté qui facilite l'élimination de la saleté. Ce procédé permet de nettoyer l'intérieur du four avec une facilité extrême. Les résidus de crasse sont ramollis par la chaleur et par la vapeur d'eau, ce qui facilite leur élimination.

Opérations préliminaires

Avant de démarrer le Vapor Clean :

- Enlevez tous les accessoires présents à l'intérieur de la cavité de cuisson.
- Si présente, enlevez la sonde de température.
- S'ils sont présents, démontez les panneaux autonettoyants.
- Versez environ 120 cc d'eau sur la sole de la cavité de cuisson. Veillez à ne pas sortir de la cavité.
- Avec un pulvérisateur, vaporisez une solution d'eau et de détergent pour vaisselle à l'intérieur de la cavité de cuisson. Dirigez le jet vers les parois latérales, vers le haut, le

bas et le déflecteur.



On conseille d'effectuer un maximum de 20 nébulisations.



Ne vaporisez pas sur le déflecteur s'il est revêtu d'un matériau autonettoyant.

- Fermez la porte.
- Durant le cycle de nettoyage assisté, lavez séparément les panneaux autonettoyants (si présent) démontés précédemment avec de l'eau tiède et un peu de détergent.

Réglage de la fonction Vapor Clean



Si la température interne est supérieure à celle prévue, la fonction n'est pas activée et à chaque pression de la touche  l'appareil émet un signal sonore.

Laissez refroidir l'appareil avant d'activer la fonction.

1. Après être entré dans le menu des fonctions spéciales, appuyez sur la touche 

jusqu'à sélectionner la fonction

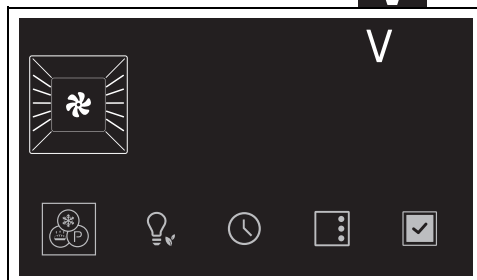

2. Appuyez sur la touche  pour confirmer.

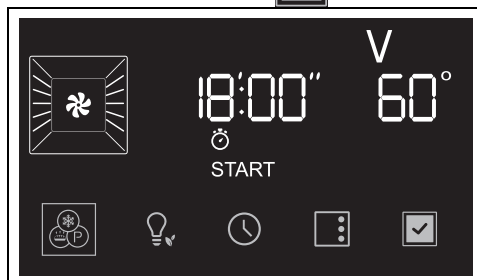

3. Appuyez sur la touche  pour démarrer la fonction.

 L'utilisateur ne peut pas modifier les paramètres de durée et de température.

Au terme, l'afficheur indique **End** clignotant et un signal sonore se déclenche.

4. Tournez la manette fonctions sur la position 0 pour quitter cette fonction.

Fonction Vapor Clean programmée

L'heure de début de la fonction Vapor Clean peut être programmée comme les autres fonctions de cuisson.

1. Après avoir sélectionné la fonction Vapor Clean, appuyez sur la touche .

Sur l'afficheur, le voyant  clignote.

2. Tournez la manette température pour confirmer l'heure de fin de fonction.

3. Appuyez sur la touche  pour confirmer.

L'appareil reste en attente d'arriver à l'heure de départ fixée pour démarrer la fonction Vapor Clean.

Fin de la fonction Vapor Clean

1. Tournez la manette des fonctions sur 0 pour quitter la fonction.
2. Ouvrez la porte et agissez sur la saleté légère avec un chiffon en microfibre.
3. Éliminez les incrustations les plus résistantes avec une éponge anti-rayures à filaments en laiton.
4. En cas de résidus de graisse on peut utiliser des produits pour le nettoyage des fours.
5. Éliminez l'eau résiduelle présente à l'intérieur de la cavité de cuisson.
6. Repositionnez les panneaux autonettoyants (si présents) et les glissières de support pour grilles et lèche-frites.

Pour plus d'hygiène et pour éviter que les aliments ne prennent des odeurs désagréables :

- On conseille de sécher la cavité de cuisson au moyen d'une fonction ventilée à 160°C pendant environ 10 minutes.
- En présence de panneaux autonettoyants, on conseille de sécher la cavité de cuisson

avec un cycle simultané de catalyse.



On conseille d'utiliser des gants en caoutchouc pour effectuer ces opérations.



On conseille d'enlever la porte pour faciliter le nettoyage manuel des parties difficiles à atteindre.

Pyrolyse (sur certains modèles uniquement)



Voir les avertissements généraux de sécurité.





La Pyrolyse est un procédé de nettoyage automatique à haute température qui dissout la saleté. Ce procédé permet de nettoyer l'intérieur de la cavité de cuisson avec une facilité extrême.

Opérations préliminaires

Avant de démarrer la pyrolyse :

- Nettoyez la vitre interne en suivant les indications usuelles de nettoyage.
- Éliminez de l'intérieur de la cavité de cuisson les résidus consistants d'aliments ou les débordements datant des cuissons précédentes.
- Enlevez tous les accessoires présents à l'intérieur de la cavité de cuisson.
- En cas d'incrustations obstinées vaporisez sur la vitre un produit pour le nettoyage des fours (lisez les avertissements figurant sur le produit) ; laissez agir 60 minutes puis rincez et séchez la vitre avec du papier de cuisine ou un chiffon en microfibre.
- Si elle est présente, retirez la sonde de température.
- Enlevez les glissières de support pour grilles et lèche-frites.
- Fermez la porte.

Sélection de la Pyrolyse

- Après être entré dans le menu des fonctions spéciales, appuyez sur la touche  jusqu'à sélectionner la fonction .

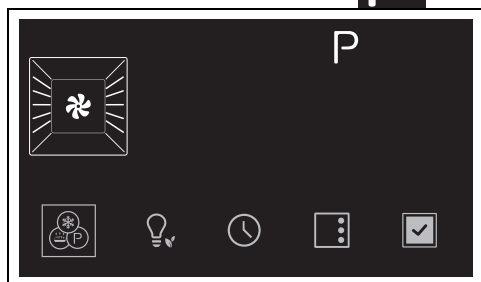

- Appuyez sur la touche  pour confirmer.

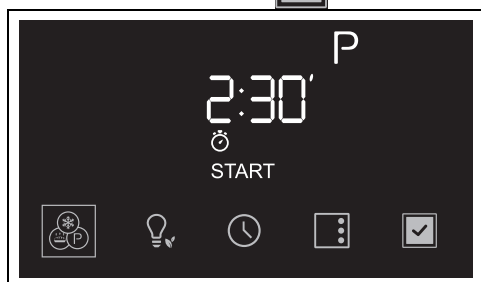

L'afficheur indique la durée de la Pyrolyse (configurée en usine sur 2:30).

- Tournez la manette température pour configurer la durée de la pyrolyse d'un minimum de 2:30 à un maximum de 3:30.

 Durée conseillée de la pyrolyse :

- Peu sale : 2:30
- Moyennement sale : 3:00
- Très sale : 03:30

- Appuyez sur la touche  pour confirmer.

 Si la sonde de température (si présente) est branchée sur la prise prévue, il sera impossible de démarrer la pyrolyse.

- Environ deux minutes après le début de la Pyrolyse, le voyant  s'allume pour indiquer que la porte est bloquée par un

dispositif qui empêche toute tentative d'ouverture.

 Il est impossible de sélectionner une fonction lorsque le verrouillage de la porte est activé.

Au terme, l'afficheur indique **End** clignotant et un signal sonore se déclenche.

- Tournez la manette fonctions sur la position 0 pour quitter cette fonction.

 La porte reste bloquée jusqu'à ce que la température à l'intérieur de la cavité de cuisson revienne au niveau de sécurité.

 Durant la Pyrolyse les turbines produisent un bruit plus intense dû à l'augmentation de la vitesse de rotation. Ce fonctionnement, conçu pour favoriser la dissipation de la chaleur, est tout à fait normal. À la fin de la Pyrolyse, la ventilation continue automatiquement pendant un temps suffisant pour éviter la surchauffe des parois des meubles et de l'avant du four.

 Au cours de la première Pyrolyse des odeurs désagréables peuvent se dégager : elles sont dues à l'évaporation normale des substances huileuses de fabrication. Ce phénomène est parfaitement normal et il disparaît après la première Pyrolyse.

 Si le résultat de la Pyrolyse n'est pas satisfaisant à la durée minimale, il est recommandé de sélectionner un temps supérieur pour les cycles de nettoyage successifs.

Pyrolyse programmée

L'heure de début de la Pyrolyse peut être programmée, comme les autres fonctions de cuisson.

- Après avoir sélectionné la fonction Pyrolyse, appuyez sur la touche .

Sur l'afficheur, le voyant  clignote.

- Tournez la manette température pour confirmer l'heure de fin de fonction.
- Appuyez sur la touche  pour confirmer.

L'appareil reste en attente d'arriver à l'heure de départ fixée pour démarrer la fonction Pyrolyse.



Il est impossible de sélectionner une fonction lorsque le verrouillage de la porte est activé. Pour éteindre l'appareil, tournez la manette des fonctions sur 0.

Fin de la pyrolyse

1. Tournez la manette fonctions sur la position 0 pour quitter cette fonction.
2. Ouvrez la porte et récupérez les résidus à l'intérieur de la cavité de cuisson avec un chiffon humide en microfibre.



On conseille d'utiliser des gants en caoutchouc pour effectuer ces opérations.



On conseille d'enlever la porte pour faciliter le nettoyage manuel des parties difficiles à atteindre.

Entretien extraordinaire

Conseils pour l'entretien du joint

Le joint doit être souple et élastique.

- Pour maintenir le joint en parfait état de propreté, utilisez une éponge non abrasive et lavez-le à l'eau tiède.

Remplacement de l'ampoule d'éclairage interne



Tension électrique
Danger d'électrocution

- Mettez l'appareil hors tension.
- Utilisez des gants de protection.

1. Enlevez tous les accessoires présents à l'intérieur de la cavité de cuisson.
2. Enlevez les glissières de support pour grilles et lèche-frites.

3. Enlevez le couvercle de l'ampoule au moyen d'un ustensile (par exemple une cuillère).

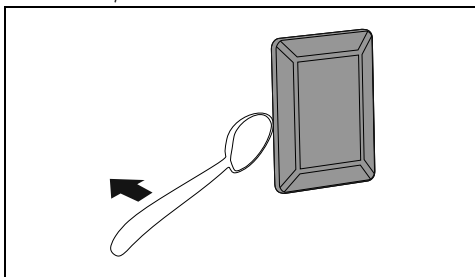

Veillez à ne pas rayer l'émail de la paroi de la cavité de cuisson.

4. Dévissez et enlevez l'ampoule.

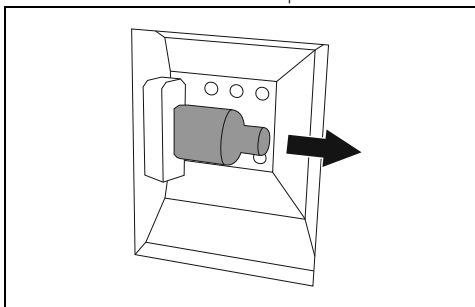

Ne touchez pas directement l'ampoule halogène avec les doigts, mettez un gant de protection.

5. Remplacez l'ampoule par une ampoule identique (40W).
6. Remontez le couvercle. Le façonnage interne de la vitre (A) doit rester tourné vers la porte.

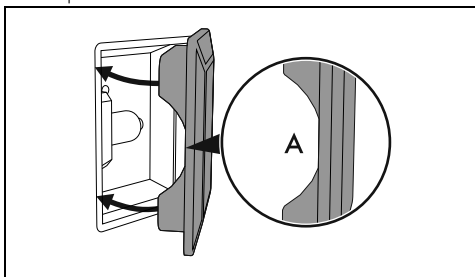

7. Enfoncez le couvercle à fond de manière à ce qu'il adhère parfaitement à la douille.

INSTALLATION

Branchement électrique



Avertissements généraux de sécurité.

Informations générales

Assurez-vous que les caractéristiques du réseau électrique sont appropriées aux données indiquées sur la plaque.

La plaque d'identification, avec les données techniques, le numéro de série et le marquage est placée dans une position bien visible sur l'appareil.

N'enlevez jamais la plaque.

Effectuez la mise à la terre avec un câble plus long que les autres câbles d'au moins 20 mm.

L'appareil peut fonctionner dans les modalités suivantes :

- **220-240 V~**

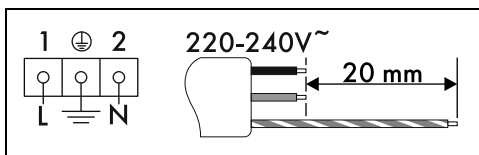

Câble tripolaire 3 x 1,5 mm².



Les valeurs indiquées se réfèrent à la section du conducteur interne.



Les câbles d'alimentation sont dimensionnés en tenant compte du facteur de simultanéité (conformément à la norme EN 60335-2-6).

Branchement fixe

Sur la ligne d'alimentation, prévoyez un dispositif qui assure la déconnexion du réseau omnipolaire, avec une distance d'ouverture des contacts permettant une déconnexion complète dans les conditions de la catégorie de surtension III, conformément aux normes d'installation.

Pour le marché australien/néo-zélandais :

La déconnexion incorporée à la connexion fixe doit être conforme à la norme AS/NZS 3000.

Branchement au moyen d'une prise et d'une fiche

Vérifiez que la fiche et la prise sont du même type.

Évitez d'utiliser des réducteurs, des adaptateurs ou des shunts car ils pourraient provoquer des surchauffes et des brûlures.

Remplacement du câble



Tension électrique
Danger d'électrocution

- Coupez l'alimentation électrique générale.
1. Pour accéder au bornier, enlevez le carter arrière de l'appareil en dévissant les vis.

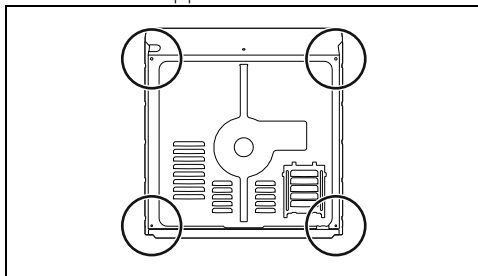

2. Remplacez le câble.
3. Assurez-vous que les câbles (four ou plaque de cuisson éventuelle) suivent le parcours optimal de manière à éviter tout contact avec l'appareil.

Positionnement



Voir les avertissements généraux de sécurité.

Position du câble d'alimentation

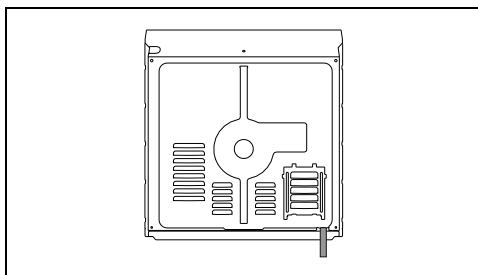

Joint du panneau

Collez le joint fourni sur la partie arrière du panneau pour éviter des infiltrations éventuelles

d'eau ou d'autres liquides.

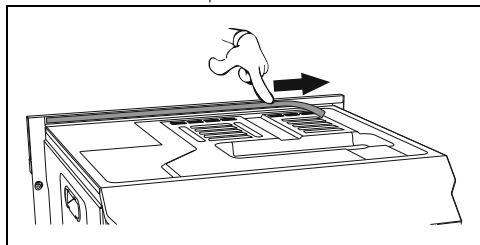

Douilles de fixation

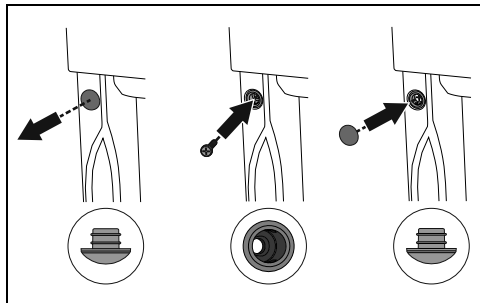

1. Enlevez les bouchons des douilles introduits à l'avant de l'appareil.
2. Positionnez l'appareil dans l'emplacement.
3. Fixez l'appareil au meuble en utilisant les vis.
4. Couvrez les douilles avec les bouchons démontés précédemment.

Dimensions hors tout de l'appareil (mm)

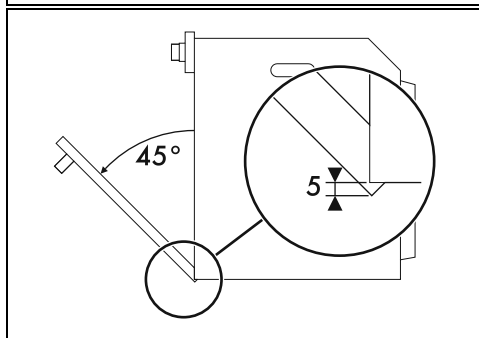
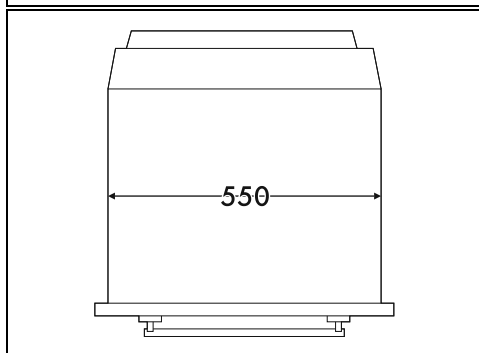
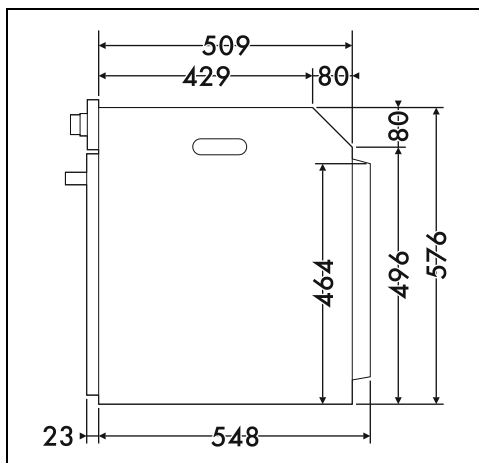
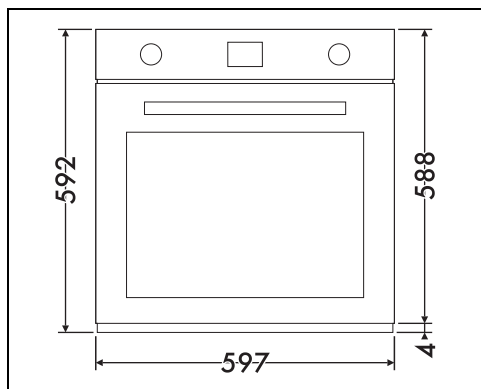

FR

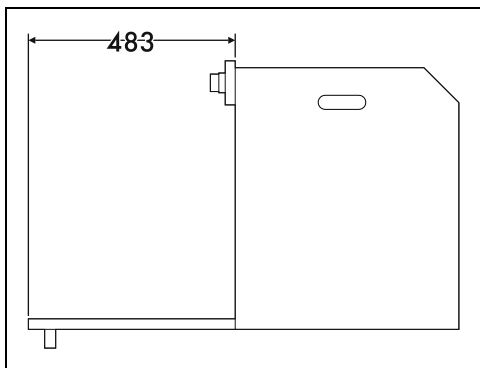

Encastrement en colonne (mm)

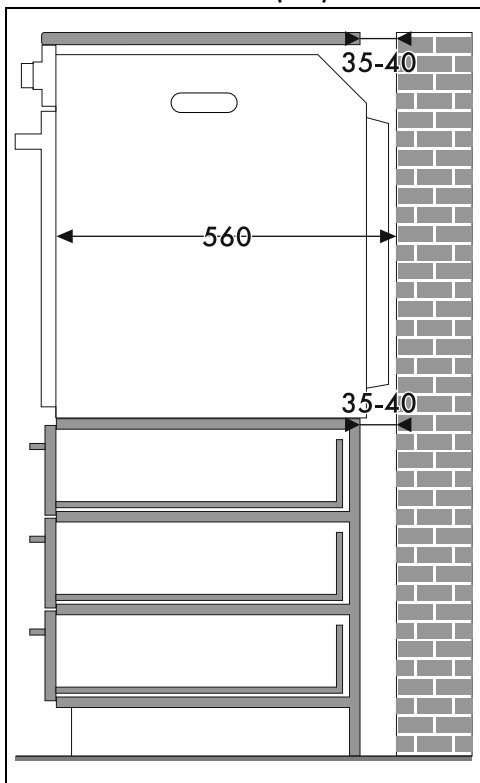

* Assurez-vous que la partie supérieure/arrière du meuble dispose d'une ouverture d'environ 35-40 mm de profondeur.

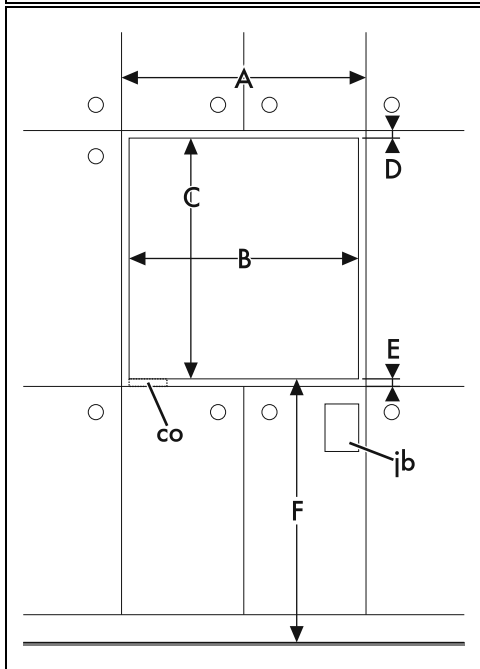
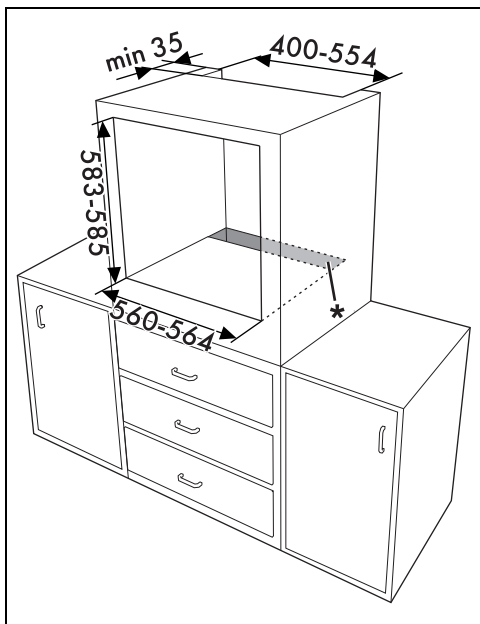

Encastrement sous les plans de travail (mm)

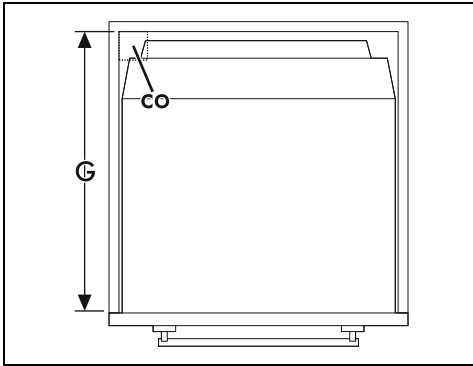
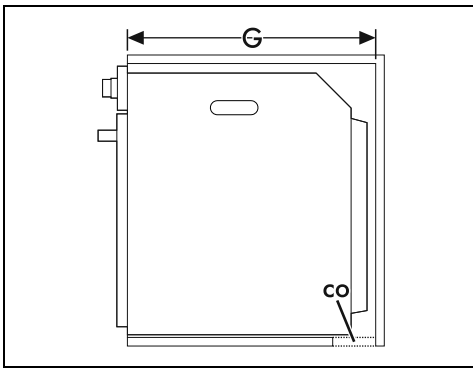

A min. 603 mm

B 560 - 564 mm

C 583 - 585 mm

D 9 - 11 mm

E min. 5 mm

F 121 - 1105 mm

G min. 560 mm

H min. 594 mm

co Découpe pour le câble d'alimentation (min. 6 cm²)

jB Boîtier des branchements électriques

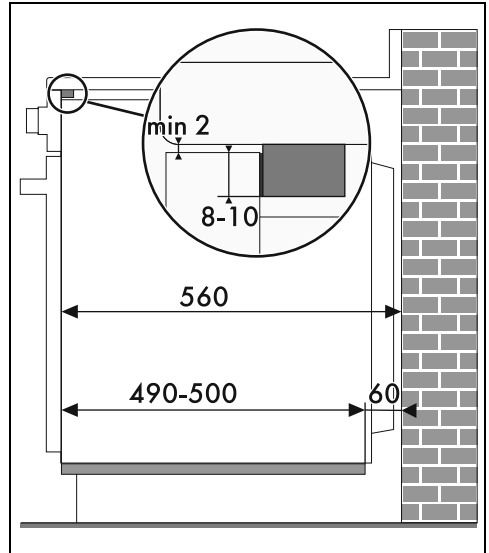

FR



En cas d'installation de l'appareil sous un plan de travail, il conviendra d'installer une barre en bois pour garantir l'utilisation du joint adhésif collé sur la partie arrière du panneau frontal pour éviter d'éventuelles infiltrations d'eau ou d'autres liquides.

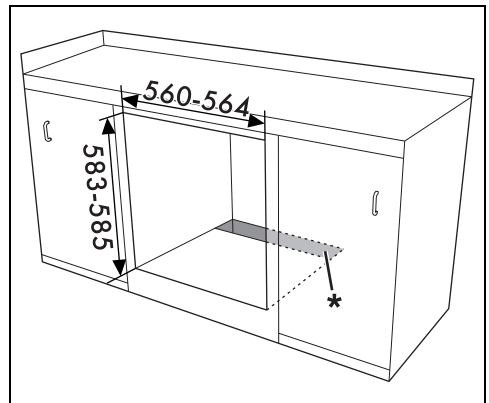

* Assurez-vous que la partie inférieure/arrière du meuble dispose d'une ouverture d'environ 60 mm de profondeur.

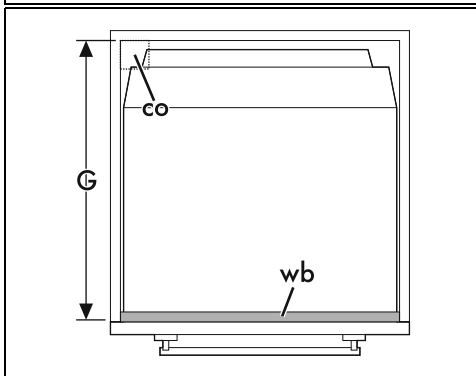
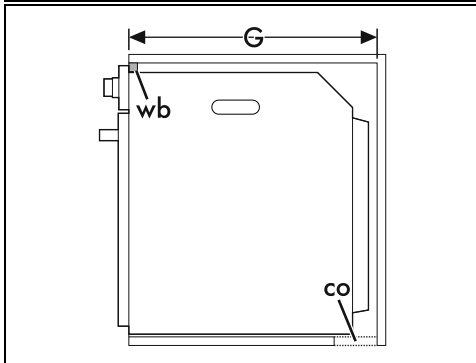
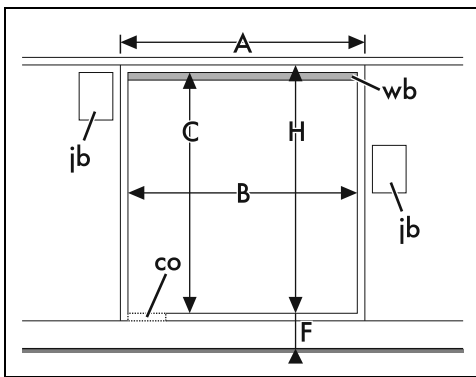

A min. 603 mm

B 560 - 564 mm

C 583 - 585 mm

D 9 - 11 mm

E min. 5 mm

F 121 - 1105 mm

G min. 560 mm

H min. 594 mm

co Découpe pour le câble d'alimentation (min. 6 cm²)

ib Boîtier des branchements électriques

wb Barre en bois (recommandée)

Encastement sous les plans de cuisson (mm) (uniquement sur les modèles à pyrolyse)

En cas d'installation d'une plaque de cuisson au-dessus du four, il faudra installer une paroi de séparation en bois à une distance minimale de 20 mm du côté supérieur du four pour éviter les surchauffes durant le fonctionnement simultané des deux appareils. On ne doit pouvoir enlever la paroi de séparation qu'avec des outils spécifiques.

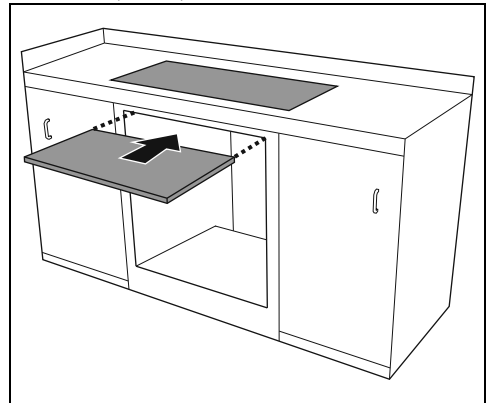

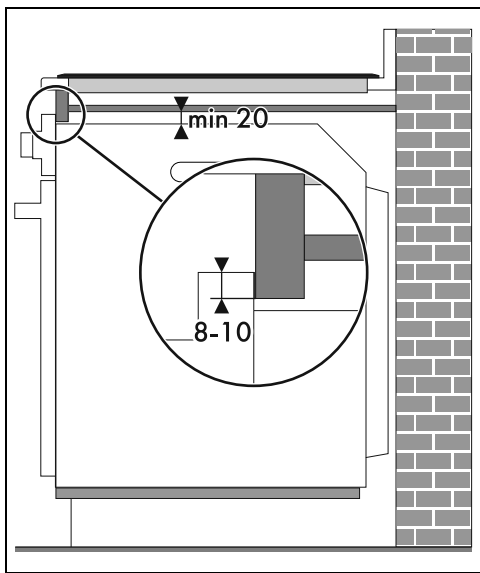

Avec la paroi de séparation en bois, il conviendra d'installer une barre en bois en dessous du plan de travail pour garantir l'utilisation du joint adhésif collé dans la partie arrière du panneau frontal pour éviter d'éventuelles infiltrations d'eau ou d'autres liquides.