



FQ55FNDF

FQ55FXDF

FQ55FXE1

FQ55FX1

FQ55FX2PE

FQ55FN2PE

en	Instruction Manual
it	Manuale di istruzioni
pt	Manual de Instruções
fr	Notice d'Utilisation
sv	Bruksanvisning
es	Manual de instrucciones
da	Brugsvejledning
fin	Käyttöohje
no	Bruksanvisning
nl	Gebruiksaanwijzing
ru	Инструкция по эксплуатации
ar	دليل المستخدم
de	Bedienungsanleitung
pl	Instrukcja użytkownika



Veillez d'abord lire ce manuel d'utilisation !

Chère cliente, cher client,

Nous aimerions que vous soyez entièrement satisfait de notre appareil, fabriqué dans des infrastructures modernes et ayant fait l'objet d'un contrôle de qualité minutieux.

À cet effet, veuillez lire en intégralité le manuel d'utilisation avant d'utiliser cet appareil, et conservez-le pour références ultérieures. Si vous offrez cet appareil à une autre personne, remettez-lui également le manuel d'utilisation.

Le manuel d'utilisation garantit l'utilisation rapide et sécurisée du réfrigérateur.



- Veuillez lire le manuel d'utilisation avant d'installer et d'utiliser le réfrigérateur,
- Respectez toujours les instructions de sécurité en vigueur,
- Tenez le manuel d'utilisation à portée pour références ultérieures,
- Veuillez lire tous les autres documents fournis avec l'appareil,

Veillez noter que ce manuel d'utilisation peut se rapporter à plusieurs modèles de cet appareil. Le manuel indique clairement toutes les différences entre les modèles.

Symboles et commentaires

Les symboles suivants sont utilisés dans le manuel d'utilisation :

	Informations importantes et renseignements utiles,
	Avertissement relatif aux conditions dangereuses pour la vie et la propriété,
	Risque d'électrocution,
	L'emballage de l'appareil a été fabriqué à partir de matériaux recyclables, conformément à la législation nationale en matière d'environnement,





 INFORMATION	
 ENERGY	
<small>SUPPLIER'S NAME</small> A	<small>MODEL IDENTIFIER</small> → (*) A
<p>.Vous pouvez accéder aux informations relatives au modèle telles que sauvegardées dans la base de données des produits en entrant le site internet suivant et en recherchant l'identifiant de votre modèle (*) qui se trouve sur la vignette énergie</p> <p>https://eprel.ec.europa.eu/</p>	

1	Consignes importantes relatives à la sécurité et à l'environnement	3	4	Préparation	16
1.1.	Sécurité générale	3	4.1.	Moyens d'économiser l'énergie	16
1.1.1	Mise en garde concernant les hydrocarbures	5	4.2.	Première utilisation	16
1.1.2	Pour les appareils avec distributeur d'eau/machine à glaçons	6	5	Utilisation de l'appareil	17
1.2.	Utilisation préconisée	6	5.1.	Bandeau indicateur	17
1.3.	Sécurité des enfants	6	5.2.	Compartiment zéro degré	24
1.4.	Conformité avec la directive DEEE et mise au rebut de l'appareil usagé	7	5.3.	Bac à légumes	24
1.5.	Conformité avec la directive LdSD	7	5.4.	Éclairage bleu	24
1.6.	Informations relatives à l'emballage	7	5.5.	Machine à glaçons	24
2	Réfrigérateur	8	5.6.	Bac à glace	24
3	Installation	9	5.7.	Description et nettoyage du filtre à odeurs	25
3.1.	Lieu idéal d'installation	9	5.8.	Tiroir télescopique	25
3.2.	Fixation des cales en plastique	9	5.9.	Ioniseur	25
3.3.	Réglage des pieds	10	5.10.	Section centrale modulable	26
3.4.	Branchement électrique	10	5.11.	Appareil à glaçons	26
3.5.	Raccordement à l'approvisionnement d'eau	10	5.12.	Bac à légumes à humidité contrôlée	27
3.6.	Raccordement du tuyau d'eau à l'appareil	11	5.13.	Congélation des produits frais	28
3.7.	Raccordement au réseau d'approvisionnement d'eau	11	5.14.	Recommandations relatives à la conservation des aliments congelés	28
3.8.	Pour les réfrigérateurs utilisant une bonbonne d'eau	12	5.15.	Informations relatives au congélateur	28
3.9.	Filtre à eau	13	5.16.	Disposition des denrées	29
3.9.1.	Fixation du filtre externe au mur (en option)	13	5.17.	Alerte ouverture de porte	29
3.9.2.	Filtre interne	14	5.18.	Éclairage interne	29
6	Entretien et nettoyage	30	7	Dépannage	31
6.1.	Prévention des mauvaises odeurs	30			
6.2.	Protection des surfaces en plastique	30			

1 Consignes importantes relatives à la sécurité et à l'environnement

Cette section comporte des informations de sécurité qui vous aideront à éviter les risques de blessures ou de dommages matériels. Le non-respect de ces instructions entraîne l'annulation de la garantie des appareils.

Utilisation préconisée

	AVERTISSEMENT : Veillez à ce que les conduits d'aération de l'enceinte de l'appareil ou de la structure intégrée ne soient pas obstrués.
	AVERTISSEMENT : N'utilisez pas d'appareils mécaniques ou autres moyens d'accélération du processus de décongélation, différents de ceux recommandés par le fabricant.
	AVERTISSEMENT : N'abîmez pas le circuit réfrigérant.
	AVERTISSEMENT : Ne faites pas fonctionner d'appareils électriques à l'intérieur des compartiments de conservation des denrées de l'appareil, sauf s'ils sont recommandés par le fabricant.

Cet appareil est conçu pour un usage domestique et des utilisations similaires comme

- les cuisines du personnel dans les boutiques, les bureaux et autres environnements de travail ;
- les fermes et pour une utilisation par les clients dans les hôtels, motels et autres

- types d'environnement résidentiel ;
- les environnements de type chambres d'hôtes ;
- la restauration et les usages similaires non destinés à la vente.

1.1. Sécurité générale

- Les personnes souffrant de handicaps physiques, sensoriels ou mentaux ; les personnes manquant d'expérience et d'informations, ainsi que les enfants, ne doivent pas s'approcher, toucher ni jouer avec le produit.
- Le non-respect des instructions et l'utilisation incontrôlée du produit entraînent des résultats dangereux !
- Débranchez le produit si une panne survient pendant l'utilisation.
- En cas de dysfonctionnement, n'utilisez pas l'appareil jusqu'à ce qu'il soit réparé par un agent de service agréé. Risque de choc électrique !
- Branchez l'appareil à une prise mise à la terre, protégée par un fusible conforme aux valeurs sur la plaque signalétique. Faites appel à un électricien qualifié pour la mise à la terre de l'appareil. Notre société décline toute responsabilité pour les dommages résultant de la non utilisation de l'appareil avec une prise mise à la terre conformément aux réglementations locales.
- Débranchez l'appareil lorsque vous ne l'utilisez pas.
- N'aspergez pas l'appareil et n'y versez pas de l'eau lorsque vous le lavez ! Risque de choc électrique !
- Ne touchez jamais la prise avec des mains mouillées !
- Ne débranchez jamais le produit en tirant sur le câble. Débranchez-le toujours en le tenant par la fiche.

Instructions en matière de sécurité et d'environnement

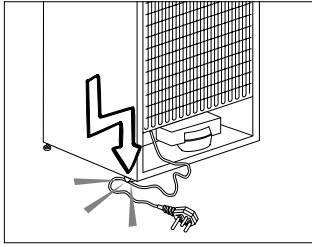

- Lors du positionnement de l'appareil, s'assurer que le câble d'alimentation n'est ni coincé, ni endommagé.
- Ne pas placer des prises multiples ou des blocs d'alimentation portables à l'arrière de l'appareil.
- Les enfants âgés de 3 à 8 ans sont autorisés à charger et décharger les réfrigérateurs.
- Pour éviter la contamination des aliments, veuillez respecter les instructions suivantes :
 - – L'ouverture prolongée de la porte peut provoquer une augmentation significative de la température dans l'appareil.
 - – Nettoyez régulièrement les surfaces qui peuvent entrer en contact avec les aliments et les systèmes de drainage accessibles.
 - – Nettoyez les réservoirs d'eau s'ils n'ont pas été utilisés depuis 48 h ; rincez le système d'eau raccordé à une alimentation en eau si l'eau n'a pas été pompée depuis 5 jours.
 - – Conservez la viande et le poisson crus dans des récipients appropriés au réfrigérateur, de façon à ce qu'ils ne soient pas en contact avec d'autres aliments ou ne gouttent dessus.
 - – Les compartiments à aliments surgelés deux étoiles conviennent à la conservation d'aliments pré-congelés, à la conservation ou à la fabrication de glace et glaçons.
- – Les compartiments une, deux et trois étoiles ne conviennent pas à la congélation des aliments frais.
- – Si le réfrigérateur est laissé vide pendant une période prolongée, éteignez-le, dégivrez-le, nettoyez-le, séchez-le et laissez la porte ouverte pour éviter la formation de moisissure à l'intérieur de l'appareil.
- Évitez de brancher le réfrigérateur lorsque la prise de courant est mal fixée.
- Ne branchez jamais votre réfrigérateur à des systèmes d'économies d'énergie. Ces systèmes présentent des risques pour votre appareil.
- Débranchez l'appareil pendant les procédures d'installation, d'entretien, du nettoyage et de réparation.
- Contactez toujours un **Agent de service agréé** pour l'installation de l'appareil et la réalisation des branchements électriques. Le fabricant décline toute responsabilité pour les dommages causés par la réalisation de ces procédures par des personnes non autorisées.
- Ne mangez pas de cônes de crème glacée ou des glaçons immédiatement après les avoir sortis du compartiment de congélation ! Cela pourrait provoquer des engelures dans votre bouche!
- Ne touchez pas les aliments congelés avec les mains mouillées ! Ils peuvent coller à vos mains !
- Ne placez pas de boissons en bouteilles ou en cannettes dans le congélateur. Elles risquent d'exploser !
- N'utilisez jamais de la vapeur ou des nettoyeurs à vapeur pour nettoyer ou dégivrer le réfrigérateur. Tout contact entre la vapeur et les éléments sous tension de votre réfrigérateur peut

Instructions en matière de sécurité et d'environnement

entraîner un court-circuit ou un choc électrique !

- Pour accélérer le processus de décongélation, n'utilisez pas d'outils mécaniques ou de dispositifs autres que ceux recommandés par le fabricant.
- N'utilisez jamais les pièces de votre réfrigérateur, notamment la porte et le tiroir, comme support ou marche. Une telle utilisation de l'appareil peut l'emmener à balancer ou endommager ses parties.
- Évitez d'endommager les pièces où circule le liquide réfrigérant avec des outils de perforation ou de coupe. Le liquide réfrigérant qui pourrait s'échapper si les canalisations de gaz de l'évaporateur, les rallonges de tuyau ou les revêtements de surface étaient percés, peut irriter la peau et provoquer des blessures aux yeux.
- Ne laissez aucun objet couvrir ou obstruer les orifices de ventilation du réfrigérateur.
- Placez les boissons alcoolisées verticalement, dans des récipients convenablement fermés.
- N'utilisez pas de pulvérisateur à gaz à proximité de l'appareil car cela pourrait causer un incendie ou une explosion !
- Les articles inflammables ou les produits contenant des gaz inflammables (par ex. : aérosols) ainsi que les matériaux explosifs ne doivent jamais être conservés dans l'appareil.
- Ne placez pas de récipient contenant de liquides au-dessus de l'appareil. Les projections d'eau sur les pièces électriques peuvent causer un choc électrique ou un risque d'incendie.
- Évitez de ranger les éléments qui nécessitent un réglage précis de la température (tels que les vaccins, les

médicaments sensibles à la chaleur, les outils scientifiques, etc.) dans le réfrigérateur.

- Si vous n'allez pas utiliser l'appareil pendant une longue période, débranchez-le et retirez tous les aliments l'intérieur.
- Si le réfrigérateur émet une lumière bleue, ne la regardez pas en utilisant des outils optiques.
- L'exposition du produit à la pluie, la neige, le soleil ou le vent présente des risques en matière de sécurité électrique.
- Avec des appareils équipés de commandes mécaniques (thermostat), patientez 5 minutes avant de rebrancher l'appareil après l'avoir débranché.
- Ne surchargez pas le réfrigérateur. Les objets dans le réfrigérateur peuvent tomber lorsque vous ouvrez la porte, causant des blessures et des dommages. Des problèmes similaires peuvent survenir si vous placez des objets au-dessus de l'appareil.
- Si l'appareil possède une poignée de porte, ne tirez pas dessus pour déplacer l'appareil. La poignée peut se desserrer.
- Soyez prudent pour ne pas coincer vos doigts ou toute autre partie de votre corps dans les pièces mobiles du réfrigérateur.
- Ne placez pas vos doigts ou tout autre corps étranger dans la machine à glace lorsqu'elle est en marche.

1.1.1 Mise en garde concernant les hydrocarbures

- Si le système de refroidissement de votre appareil contient du R600a :

Instructions en matière de sécurité et d'environnement

Ce gaz est inflammable. Par conséquent, veillez à ne pas endommager le système de refroidissement ou la tuyauterie pendant l'utilisation et le transport. En cas de dommage, tenez l'appareil à l'écart de potentielles sources de feu, susceptibles de l'enflammer et aérez la pièce dans laquelle est installé l'appareil.

	Si l'appareil est endommagé et vous voyez une fuite de gaz, tenez-vous à l'écart du gaz. Au contact de la peau, il peut entraîner des engelures. (notamment le R134)
	Ignorez cet avertissement si le système de refroidissement de votre appareil contient du R134a.
	Le type de gaz utilisé dans l'appareil est mentionné sur la plaque signalétique située sur la paroi gauche à l'intérieur du réfrigérateur.
	AVERTISSEMENT : Ne jetez jamais l'appareil dans du feu pour sa mise au rebut.

1.1.2 Pour les appareils avec distributeur d'eau/machine à glaçons

- La pression d'arrivée d'eau froide ne doit pas excéder 90 psi (620 kPa). Si la pression d'eau froide est supérieure à 80 psi (550 kPa), utilisez une soupape de limitation de pression dans votre système principal. Si vous ne savez pas comment vérifier la pression d'eau, demandez l'aide d'un plombier professionnel.
- En cas de risque d'impact causé par d'eau dans votre installation, utilisez

toujours un dispositif de protection anti coup de bélier. Contactez un plombier professionnel si vous n'êtes pas certain(e) que votre installation présente un risque d'effet coup de bélier.

- Ne procédez pas à l'installation de l'arrivée d'eau chaude.
- Utilisez uniquement de l'eau potable.
- Prenez les mesures nécessaires contre le risque de gel des tuyaux. La plage de température de fonctionnement est de 0.6 °C (33 °F) au minimum et 38 °C (100 °F) au maximum.

	AVERTISSEMENT : Ne branchez jamais l'appareil à un réseau d'eau froide, lorsque la pression est supérieure ou égale à 550 kPa (80 psi).
-----------------------------------------------------------------------------------	---------------------------------------------------------------------------------------------------------------------------------------------------

1.2. Utilisation préconisée

- Cet appareil est destiné à un usage ménager. Il n'est pas indiqué pour une utilisation à des fins commerciales et ne doit pas être utilisé à des fins autres que celles prévues.
- Il ne doit être utilisé que pour conserver des aliments.
- Le fabricant n'assume aucune responsabilité pour les dommages résultant de l'utilisation et du transport inappropriés.
- Les pièces de rechange d'origine seront disponibles jusqu'à 10 ans après la date d'achat de l'appareil.

1.3. Sécurité des enfants

- En cas de verrou sur la porte de l'appareil, gardez la clé hors de la portée des enfants.
- Ne laissez pas les enfants jouer avec l'appareil.

Instructions en matière de sécurité et d'environnement

DANGER :

Avant de mettre au rebut votre ancien réfrigérateur ou congélateur :

- Les enfants peuvent s'y enfermer.
- Retirez les portes.
- Laissez les étagères pour éviter que les enfants accèdent facilement à l'intérieur de l'appareil.



1.4. Conformité avec la directive DEEE et mise au rebut de l'appareil usagé :

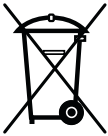

Ce produit est conforme à la directive européenne concernant les appareils électriques et électroniques (2012/19 UE). Il porte un symbole de classification pour la mise au rebut des équipements électriques et électroniques (DEEE). Cet appareil

a été fabriqué avec des pièces et du matériel de qualité supérieure susceptibles d'être réutilisés et adaptés au recyclage. Par conséquent, évitez de mettre l'appareil au rebut aux côtés des ordures ménagères à la fin de sa durée de vie. Transportez-le vers un point de collecte destiné au recyclage des équipements électriques et électroniques. Consultez les autorités de votre localité pour plus d'informations sur ces points de collecte.

1.5. Conformité avec la directive LdSD :

L'appareil que vous avez acheté est conforme à la Directive LdSD de L'Union européenne (2011/65/UE). Il ne comporte pas les matières dangereuses et interdites mentionnées dans la Directive.

1.6. Informations relatives à l'emballage

- Les matériaux d'emballage de cet appareil sont fabriqués à partir de matériaux recyclables,

conformément à notre réglementation nationale en matière d'environnement. Ne jetez pas les matériaux d'emballage avec les ordures ménagères normales ou d'autres types de déchets. Transportez ces matériaux vers un point de collecte prévu par les autorités locales.

DANGER :

Risque d'incendie ou d'explosion :

- Cet appareil utilise un réfrigérant inflammable.
- N'utilisez pas d'objets mécaniques pour dégivrer le réfrigérateur.
- N'utilisez pas de produits chimiques pour le nettoyage.
- Évitez de percer le conduit du réfrigérant.
- Si le conduit du réfrigérant est percé, faites-le uniquement réparer par un agent de service agréé.
- Veuillez consulter le Manuel d'utilisation/de réparation avant de nettoyer l'appareil. Veuillez respecter toutes les précautions de sécurité.
- Éliminez votre appareil dans le respect de la réglementation fédérale ou locale.



2 Réfrigérateur

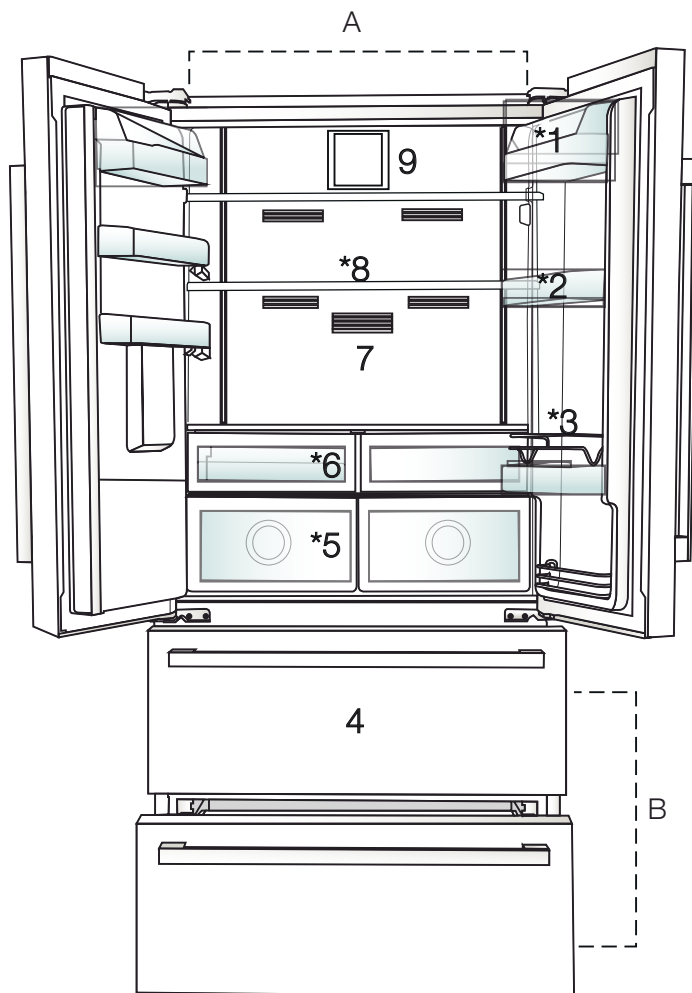

- A-** Compartiment réfrigérateur
- B-** Compartiment congélateur
- 1.** Étagère beurre-fromage
- 2.** Étagères du compartiment réfrigérateur
- 3.** Support métallique
- 4.** Compartiments de stockage d'aliments congelés
- 5.** Bac à légumes
- 6.** Compartiment Petit-déjeuner
- 7.** Filtre à odeurs
- 8.** Clayettes en verre réglables
- 9.** Ventilateur



*En option: Les illustrations présentées dans ce manuel d'utilisation sont schématiques et peuvent ne pas correspondre exactement à votre produit. Si votre appareil ne dispose pas des parties citées, alors l'information s'applique à d'autres modèles.

3 Installation

3.1. Lieu idéal d'installation

Contactez le service agréé pour l'installation de votre réfrigérateur. Pour préparer l'installation du réfrigérateur, lisez attentivement les instructions du manuel d'utilisation et assurez-vous que les équipements électriques et d'approvisionnement d'eau sont installés convenablement. Si non, contactez un électricien et un plombier pour effectuer les réparations nécessaires.



AVERTISSEMENT : Le fabricant ne sera pas tenu responsable en cas de problèmes causés par des travaux effectués par des personnes non autorisées.



AVERTISSEMENT : Débranchez le câble d'alimentation du réfrigérateur pendant l'installation. Le non-respect de cette consigne peut entraîner la mort ou des blessures graves !



AVERTISSEMENT: Si le cadre de la porte est trop étroit pour laisser passer l'appareil, retirez la porte et faites passer l'appareil sur les côtés ; si cela ne fonctionne pas, contactez le service agréé.

- Placez l'appareil sur une surface plane pour éviter les vibrations.
- Placez le produit à 30 cm du chauffage, de la cuisinière et des autres sources de chaleur similaires et à au moins 5 cm des fours électriques.
- N'exposez pas le produit directement à lumière du soleil et ne le laissez pas dans des environnements humides.
- Le bon fonctionnement de votre réfrigérateur nécessite la bonne circulation de l'air. Si le réfrigérateur est placé dans un encastrement mural, il doit y avoir un espace d'au moins 5 cm avec le plafond et le mur.
- Ne placez pas le réfrigérateur dans des environnements avec des températures inférieures à -5 °C.

3.2. Fixation des cales en plastique

Utilisez les cales en plastiques fournies avec le réfrigérateur pour créer une circulation d'air suffisante entre le réfrigérateur et le mur.

1. Pour fixer les cales, retirez les vis du réfrigérateur et utilisez celles fournies avec les cales,

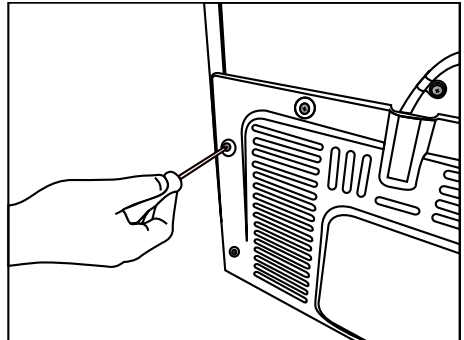

2. Fixez 2 cales en plastique sur le couvercle de ventilation tel qu'illustré par l'image.

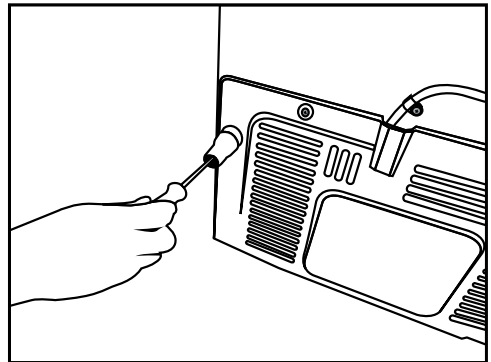

Installation

3.3. Réglage des pieds

Si le réfrigérateur n'est pas équilibré, réglez les pieds avant en les tournant vers la gauche ou la droite.

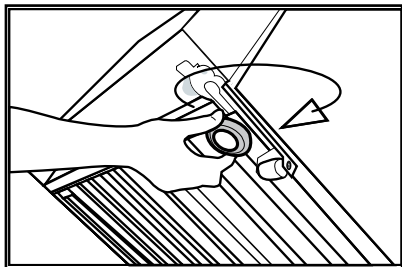

3.4. Branchement électrique

AVERTISSEMENT : Ne branchez pas le réfrigérateur sur une rallonge ou une multiprise.

AVERTISSEMENT : Les câbles d'alimentation endommagés doivent être remplacés par le service agréé.

i Lorsque deux réfrigérateurs sont installés côte à côte, ils doivent être séparés par au moins 4 cm.

- Notre entreprise ne sera pas tenue responsable de tout dommage résultant de l'utilisation de l'appareil sans prise de mise à la terre ou branchement électrique conforme à la norme nationale en vigueur.
- Gardez la fiche du câble d'alimentation à portée de main après l'installation.
- N'utilisez pas de fiches multiples avec ou sans câble d'extension entre la prise murale et le réfrigérateur.

3.5. Raccordement à l'approvisionnement d'eau

(En option)



AVERTISSEMENT : Débranchez le réfrigérateur et la pompe à eau (si disponible) pendant le raccordement.

Les raccords d'approvisionnement en eau, du filtre et de la bonbonne du réfrigérateur doivent être installés par le service agréé.

Le réfrigérateur peut être raccordé à une bonbonne ou directement à un système d'approvisionnement, selon le modèle. Pour ce faire, le tuyau d'eau doit d'abord être raccordé au réfrigérateur.

Vérifiez que les pièces suivantes sont fournies avec votre modèle de réfrigérateur:

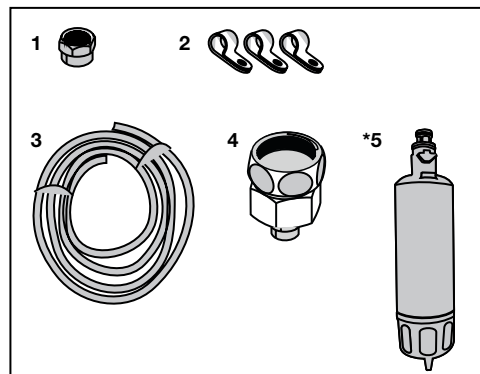

1. Joint (1 pièce) : utilisé pour fixer le tuyau d'eau à l'arrière du réfrigérateur.
2. Collier de serrage (3 pièces) : utilisé pour fixer le tuyau d'eau au mur.
3. Tuyau d'eau (1 pièce, 5 mètres de diamètre, 1/4 po) : utilisé pour le raccordement à l'approvisionnement d'eau.
4. Adaptateur du robinet (1 pièce) : contient un filtre poreux, utilisé pour le raccordement au réseau d'approvisionnement d'eau froide.

Installation

5. Filtre à eau (1 pièce, *en option) : utilisé pour raccorder le réseau d'approvisionnement d'eau au réfrigérateur. Le filtre à eau n'est pas nécessaire si le raccordement d'une bonbonne d'eau est prévu.

3.6. Raccordement du tuyau d'eau à l'appareil

Pour raccorder le tuyau d'eau au réfrigérateur, suivez les instructions suivantes :

1. Retirez le joint de l'adaptateur de l'embout du tuyau à l'arrière du réfrigérateur et faites passer le tuyau à travers le joint.

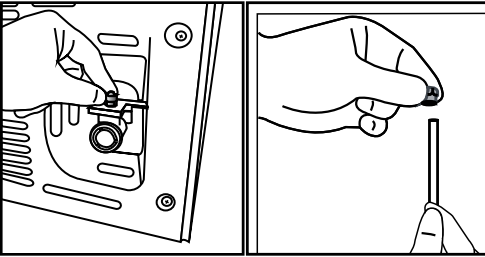

2. Poussez fermement le tuyau d'eau et raccordez l'adaptateur de l'embout du tuyau.

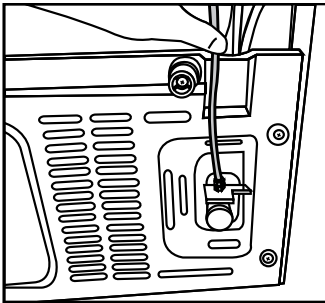

3. Serrez le joint à la main pour fixer l'adaptateur de l'embout du tuyau. Vous pouvez également serrer le joint avec une clé serre-tube ou des pinces.

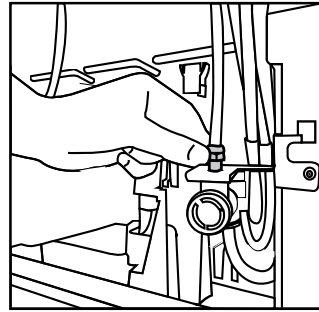

3.7. Raccordement au réseau d'approvisionnement d'eau

(En option)

Pour utiliser le réfrigérateur en le raccordant à un réseau d'approvisionnement d'eau froide, il faut raccorder un robinet de 1/2 po au réseau de votre domicile. Si le raccord n'est pas disponible ou en cas d'incertitude, consultez un plombier expérimenté.

1. Détachez le joint (1) de l'adaptateur du robinet (2).

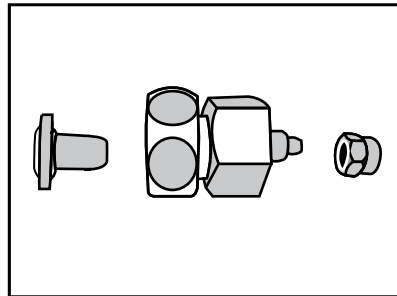

2. Raccordez l'adaptateur du robinet à la vanne d'arrêt du réseau d'approvisionnement d'eau.

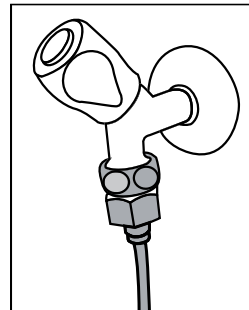

3. Fixez le joint autour du tuyau d'eau.

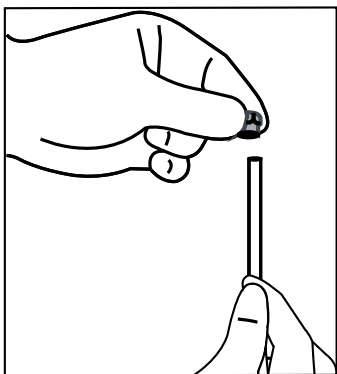

4. Fixez le joint à l'adaptateur du robinet et serrez à la main ou à l'aide d'un outil.

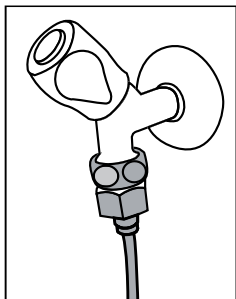

5. Pour éviter tout dommage, décalage ou débranchement accidentel du tuyau, utilisez les agrafes fournies pour fixer le tuyau d'eau de manière convenable.

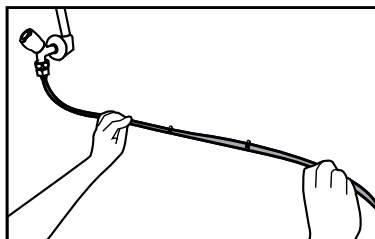

AVERTISSEMENT : Après l'ouverture du robinet, vérifiez chaque extrémité du tuyau d'eau et assurez-vous qu'il n'y a pas de fuite. En cas de fuite, fermez la vanne et serrez tous les raccords avec une clé serre-tube ou des pinces.

3.8. Pour les réfrigérateurs utilisant une bonbonne d'eau

(En option)

Pour installer une bonbonne d'eau pour l'approvisionnement de votre réfrigérateur, veuillez utiliser la pompe à eau recommandée par le service agréé.

1. Raccordez une extrémité du tuyau d'eau fourni avec la pompe au réfrigérateur (voir section 3.6) et suivez les instructions ci-après.

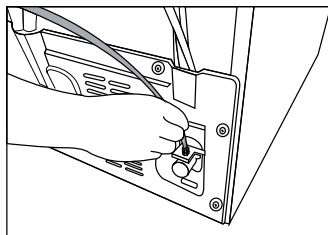

2. Raccordez l'autre extrémité du tuyau d'eau à la pompe à eau en poussant le tuyau à l'intérieur de l'orifice d'entrée de la pompe.

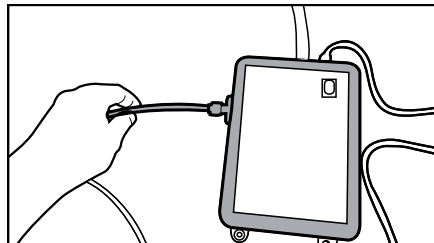

3. Placez et fixez le tuyau de la pompe à l'intérieur de la bonbonne.

Installation

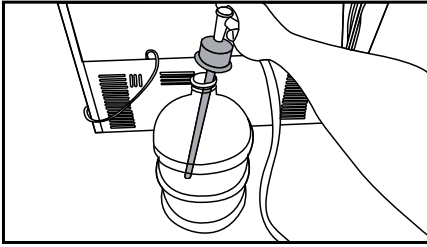

4. Une fois le raccordement effectué, branchez et mettez en marche la pompe à eau.



Patientez 2 à 3 minutes après la mise en marche de la pompe pour atteindre l'efficacité souhaitée.



Consultez également le manuel d'utilisation de la pompe pour le raccordement au réseau d'approvisionnement d'eau.



Lorsque vous utilisez une bonbonne d'eau, l'emploi du filtre n'est pas nécessaire.

3.9 Filtre à eau

(En option)

Le réfrigérateur peut posséder un filtre interne ou externe, selon le modèle. Pour fixer le filtre à eau, suivez les instructions suivantes.

3.9.1. Fixation du filtre externe au mur (en option)



AVERTISSEMENT : Ne fixez pas le filtre sur le réfrigérateur.

Vérifiez que les pièces suivantes sont fournies avec votre modèle de réfrigérateur:

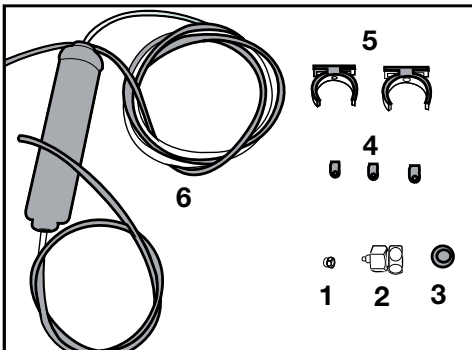

1. Joint (1 pièce) : utilisé pour fixer le tuyau d'eau à l'arrière du réfrigérateur.
2. Adaptateur du robinet (1 pièce) : utilisé pour le raccordement au réseau d'approvisionnement d'eau froide.
3. Filtre poreux (1 pièce)
4. Collier de serrage (3 pièces) : utilisé pour fixer le tuyau d'eau au mur.
5. Accessoires de raccordement du filtre (2 pièces) : utilisés pour fixer le filtre au mur.
6. Filtre à eau (1 pièce) : utilisé pour raccorder le réseau d'approvisionnement d'eau au réfrigérateur. Le filtre à eau n'est pas nécessaire si le raccordement d'une bonbonne d'eau est prévu.

1. Raccordez l'adaptateur du robinet à la vanne d'arrêt du réseau d'approvisionnement d'eau.

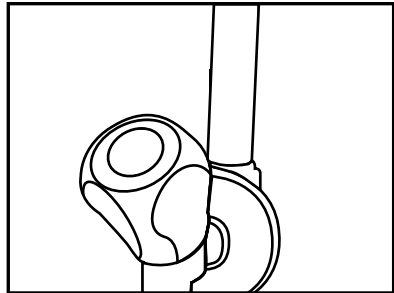

2. Localisez l'endroit de fixation du filtre externe. Fixez les accessoires de raccordement du filtre (5) au mur.

Installation

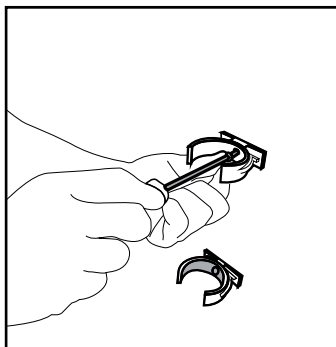

3. Fixez le filtre en position verticale sur les accessoires de raccordement, tel qu'illustré sur l'étiquette. (6).

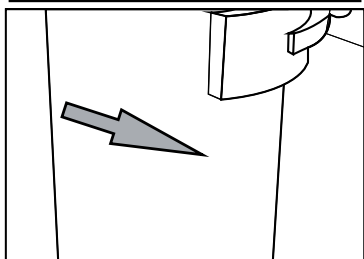
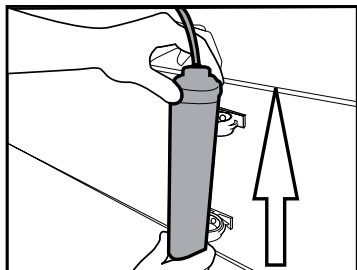

4. Fixez le tuyau d'eau en le tirant du dessus du filtre jusqu'à l'adaptateur de raccordement d'eau du réfrigérateur (voir Section 3.6).

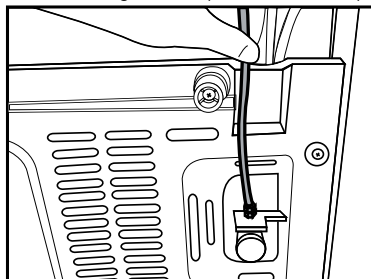

Une fois le raccordement effectué, l'installation devrait être semblable à l'image ci-dessous.

Conduite d'eau :

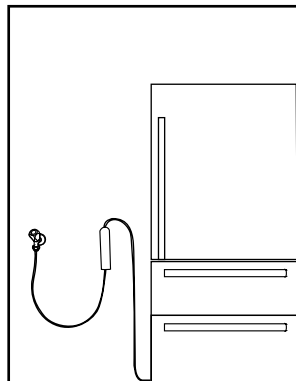

Conduite de la bonbonne :

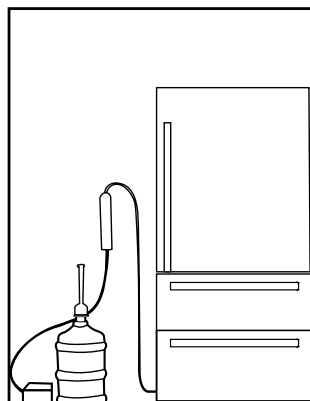

3.9.2. Filtre interne

Le filtre interne livré avec l'appareil n'est pas installé à la livraison. Pour l'installation du filtre, bien vouloir lire attentivement les instructions ci-après.

1. Le voyant « **Ice Off** » (Désactivation de la préparation de glace) doit être activé au moment de l'installation du filtre. Passez du mode marche et au mode arrêt en appuyant sur la **touche** « Ice » (glace).

Installation

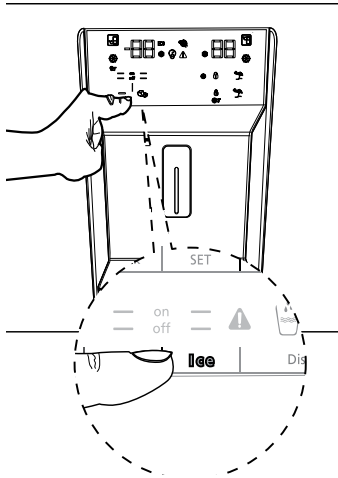

2. Retirez le bac à légumes (a) pour avoir accès au filtre à eau.

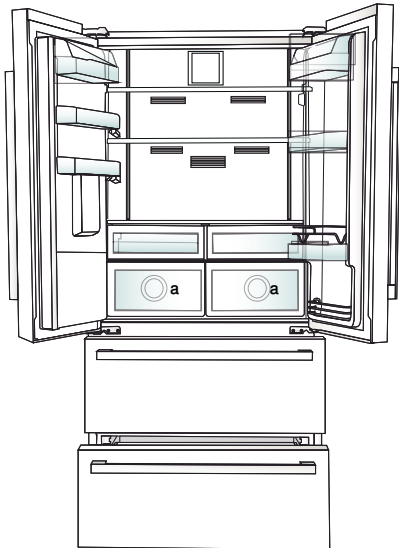

3. Retirez le couvercle de dérivation du filtre en le tirant.



Quelques gouttes d'eau pourraient s'écoulées après le retrait du couvercle, c'est tout à fait normal.

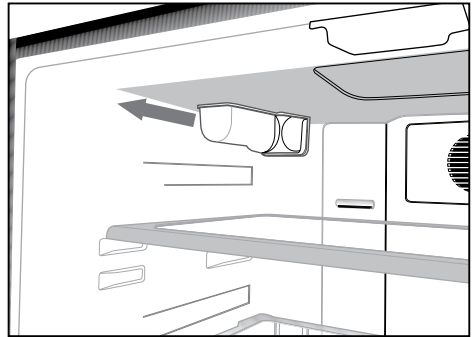

4. Placez le couvercle du filtre dans le mécanisme et poussez-le pour verrouiller.

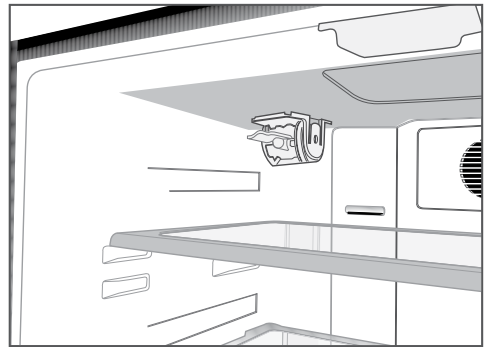

5. Pour annuler le mode « **Ice off** » (Désactivation de la préparation de glace), appuyez à nouveau sur la touche « **Ice** » (glace) de l'écran.



Le filtre purifiera l'eau de certains corps étrangers. Mais il n'éliminera pas les micro-organismes.



Le filtre doit être remplacé tous les 6 mois.

4 Préparation

4.1. Moyens d'économiser l'énergie



Il est dangereux de connecter l'appareil aux systèmes électroniques d'économie d'énergie, ils pourraient l'endommager.

- Pour un appareil amovible, 'cet appareil de réfrigération n'est pas conçu pour être utilisé comme un appareil à encastrer'.
- Ne laissez pas la porte du réfrigérateur ouverte longtemps.
- Ne conservez pas des aliments ou des boissons chauds dans le réfrigérateur.
- Ne surchargez pas le réfrigérateur, l'obstruction du flux d'air interne réduira la capacité de réfrigération.
- Pour conserver le maximum d'aliments dans le compartiment congélateur de votre réfrigérateur, enlevez l'étagère supérieure et placez-la au-dessus de la grille métallique. Les valeurs du volume net et de la consommation d'énergie spécifiées sur l'étiquette du réfrigérateur ont été mesurées après retrait de l'étagère supérieure du compartiment congélateur ainsi que du bac à glaçons, qui peuvent être facilement retirés manuellement. Il est fortement recommandé d'utiliser le tiroir inférieur lors du chargement.
- Selon les caractéristiques de l'appareil, le dégivrage des aliments congelés dans le compartiment réfrigérateur assurera l'économie d'énergie et la préservation de la qualité des aliments.
- Veuillez-vous assurer que les aliments ne sont pas en contact direct avec le capteur de température du compartiment réfrigérateur décrit ci-après.
- Comme l'air chaud et humide ne pénètre pas directement dans votre produit lorsque les portes ne sont pas ouvertes, votre produit optimisera son fonctionnement en fonction des conditions pour protéger vos aliments. Les fonctions et les composants tels que le compresseur, le ventilateur, le chauffage, le dégivrage, l'éclairage, l'affichage, etc.

fonctionneront en fonction des besoins pour consommer un minimum d'énergie dans de telles circonstances.

- Les aliments doivent être stockés dans les étagères à l'intérieur du compartiment congélateur afin de réaliser des économies d'énergie et de conserver les aliments dans un meilleur environnement.
- Les conditionnements des aliments ne doivent pas entrer en contact avec le capteur de température situé dans le compartiment congélateur. La consommation d'énergie pourrait augmenter si les conditionnements entraînent en contact avec le contact de température.

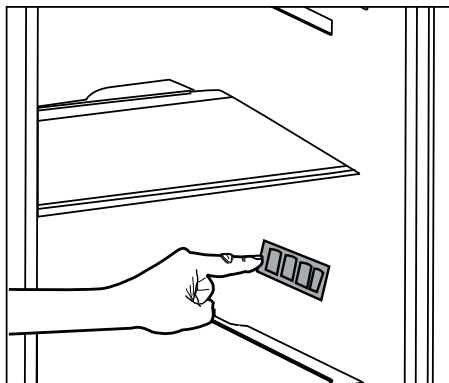

4.2. Première utilisation

Avant d'utiliser votre réfrigérateur, assurez-vous que les installations nécessaires sont conformes aux instructions des sections « Instructions en matière de sécurité et d'environnement » et « Installation ».

- Laissez l'appareil vide en marche pendant 6 heures, et ne l'ouvrez pas sauf en cas de nécessité absolue.



Un son retentit à l'activation du compresseur. Il est également normal d'entendre ce son lorsque le compresseur est inactif, en raison des liquides et des gaz comprimés présents dans le système de réfrigération.



Il est normal que les bords avant du réfrigérateur soient chauds. Ces parties doivent en principe être chaudes afin d'éviter la condensation.

5 Utilisation de l'appareil

5.1. Bandeau indicateur

Les panneaux indicateurs varient en fonction du modèle de votre appareil.

Les fonctions sonores et visuelles dudit panneau vous aident à utiliser votre réfrigérateur.

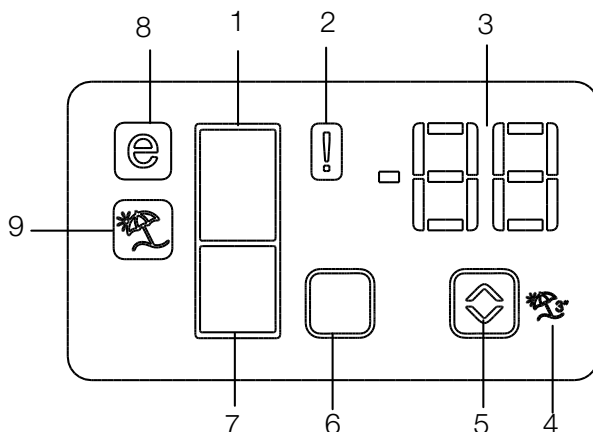

1. Indicateur du compartiment réfrigérateur
2. Indicateur de dysfonctionnements
3. Indicateur de température
4. Touche de la fonction Vacances
5. Bouton de réglage de température
6. Touche de sélection du compartiment
7. Indicateur du compartiment congélateur
8. Indicateur mode Économie
9. Indicateur de Fonction Vacances

***en option**



***en option** : Les chiffres présentés dans ce guide sont à titre indicatif et peuvent ne pas correspondre à votre appareil. Si votre appareil ne dispose pas des parties citées, alors l'information s'applique à d'autres modèles.

Utilisation de l'appareil

1. Indicateur du compartiment réfrigérateur

La lampe du compartiment réfrigérateur s'allume au moment du réglage de la température dans ce compartiment.

2. Indicateur d'état de dysfonctionnement

Ce capteur s'active quand le réfrigérateur ne refroidit pas correctement ou en cas de panne du capteur. Lorsque cet indicateur est actif, l'indicateur du compartiment congélateur affichera l'inscription « E » et, l'indicateur du compartiment réfrigérateur affichera ces chiffres « 1, 2, 3 ... » etc. Ces chiffres renseignent le service d'entretien sur le dysfonctionnement. (⚠)

3. Indicateur de température

Il indique la température des compartiments congélateur et réfrigérateur.

4. Bouton de la fonction Vacances

Pour activer cette fonction, appuyez pendant 3 secondes sur le bouton Vacances. Lorsque la fonction Vacances est activée, l'indicateur de température du compartiment réfrigérateur affichera l'inscription « - - » et, le processus de réfrigération ne fonctionnera pas dans le compartiment réfrigérateur. Cette fonction n'est pas appropriée pour la conservation d'aliments dans le compartiment réfrigérateur. D'autres compartiments continuent de refroidir, à leur température de réglage.

Appuyez à nouveau sur le bouton **Vacances** (🏖) pour annuler cette fonction.

5. Bouton de réglage de température

Les températures des compartiments respectifs varient de -24 °C à -18 °C et de 8 °C à 1 °C. (📏)

6. Bouton de sélection du compartiment

Utilisez la touche de sélection du compartiment réfrigérateur pour basculer entre les compartiments réfrigérateur et congélateur. (☐)

7. Indicateur du compartiment congélateur

La lampe du compartiment congélateur s'allume au moment du réglage de la température dans ce compartiment.

8. Indicateur mode Économie

Il signale que le réfrigérateur fonctionne en mode économie d'énergie. Cet indicateur s'active lorsque la température du compartiment congélateur est à -18 °C. (🌿)

9. Indicateur de Fonction Vacances

Il signale l'activation de la fonction Vacances. (🏖)

Utilisation de l'appareil

Bandeau indicateur

Le bandeau indicateur à commande tactile vous permet de régler la température sans ouvrir la porte de votre réfrigérateur. Vous n'avez qu'à appuyer sur le bouton correspondant avec un doigt pour régler la température.

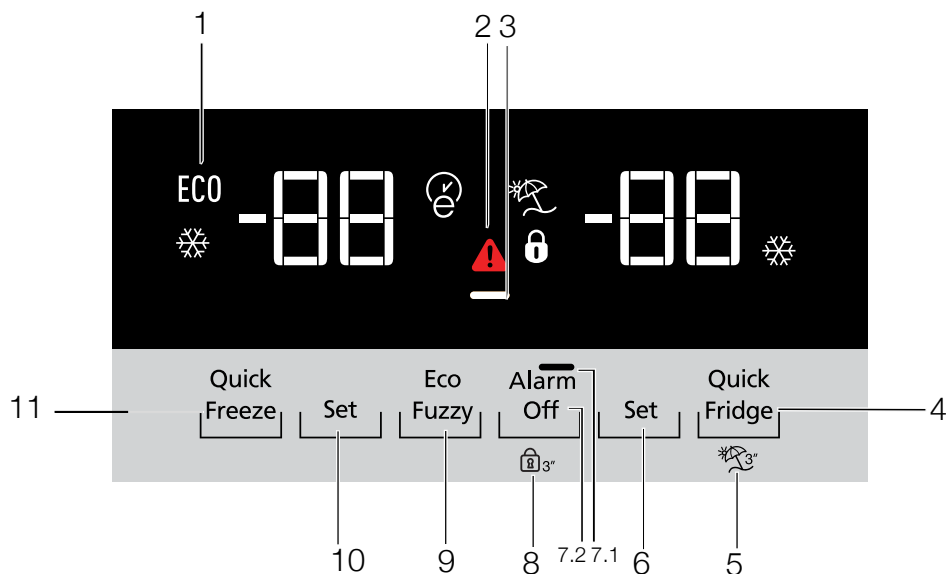

- 1- Utilisation économique
- 2- Température élevée/alerte de défaillance
- 3- Fonction Économie d'énergie (Arrêt de l'affichage)
- 4- Réfrigération rapide
- 5- Fonction Vacances
- 6- Réglage de la température du compartiment réfrigérateur
- 7- Économie d'énergie (voyant éteint) / Avertissement d'alarme désactivée
- 8- Verrouillage du clavier
- 9- Eco-fuzzy
- 10- Réglage de la température du compartiment congélateur
- 11- Congélation rapide



***en option :** Les chiffres présentés dans ce guide sont à titre indicatif et peuvent ne pas correspondre à votre appareil. Si votre appareil ne dispose pas des parties citées, alors l'information s'applique à d'autres modèles.

Utilisation de l'appareil

1. Utilisation économique

Ce voyant s'allume lorsque le compartiment congélateur est réglé à -18 °C, paramètre le plus économique. L'indicateur d'utilisation économique (ECO) s'éteindra à la sélection de la fonction réfrigération ou congélation rapide.

2. Température élevée/alerte de défaillance

Cet indicateur (⚠) s'allume en cas de défaut de thermique ou d'alertes de défaillance. Ce voyant s'allume en cas de coupure d'électricité, de défaut de température élevée et d'avertissements d'erreur. Au cours des coupures d'électricité prolongées, la température maximale du compartiment congélateur s'affiche sur l'écran numérique. Après avoir contrôlé les aliments dans le compartiment congélateur, appuyez sur le bouton de désactivation de l'alarme pour annuler l'avertissement.

3. Fonction Économie d'énergie (Arrêt de l'affichage)

Si les portes de l'appareil restent fermées pendant longtemps, la fonction Économie d'énergie s'active automatiquement et le symbole d'Économie d'énergie s'allume. Si la fonction Économie d'énergie est activée, tous les symboles de l'écran hormis celui de l'Économie d'énergie s'éteindront. Si vous appuyez sur un bouton quelconque ou ouvrez la porte lorsque la Fonction Économie d'énergie est activée, cette fonction sera désactivée et les symboles qui se trouvent à l'écran redeviendront normaux.

La fonction Économie d'énergie est activée à la sortie de l'appareil de l'usine et ne peut être annulée.

4. Réfrigération rapide

Lorsque la fonction réfrigération rapide est activée, l'indicateur de réfrigération rapide (❄) s'allume et l'indicateur de réglage de température du compartiment réfrigérateur affiche le chiffre 1. Appuyez à nouveau sur le bouton réfrigération rapide pour annuler cette

fonction. L'indicateur de réfrigération rapide s'éteint et retourne au réglage normal. La fonction réfrigération rapide s'annule automatiquement après une heure, sauf si l'utilisateur le fait. Pour réfrigérer une grande partie d'aliments frais, appuyez sur la touche réfrigération rapide avant de mettre les aliments dans le compartiment réfrigérateur.

5. Fonction Vacances

Pour activer la fonction Vacances, appuyez sur la (☀) pendant 3 secondes, l'indicateur mode Vacances (☀) s'allume. Lorsque la fonction Vacances est activée, l'indicateur de température du compartiment réfrigérateur affichera l'inscription « - - » et, le processus de réfrigération ne fonctionnera pas dans le compartiment réfrigérateur. Cette fonction n'est pas appropriée pour la conservation d'aliments dans le compartiment réfrigérateur. D'autres compartiments continuent de refroidir, à leur température de réglage.

Appuyez à nouveau sur la touche **fonction Vacances** pour annuler cette fonction.

6. Réglage de la température du compartiment réfrigérateur

Après avoir appuyé sur la, la température du compartiment réfrigérateur peut être réglée respectivement à 8, 7, 6, 5, 4, 3, 2 et 1. (📺)

7. 1 Économie d'énergie (voyant éteint)

Appuyez sur la touche (—) pour activer le voyant économie d'énergie (—) ainsi que cette fonction. L'activation de ladite fonction désactive tout autre voyant sur l'écran. Lorsque cette fonction est utilisée, la pression sur une touche quelconque ou l'ouverture de la porte entraînent sa désactivation et les voyants allumés retournent à la normale. Appuyez à nouveau sur la touche (—) pour désactiver le voyant et la fonction économie d'énergie.

7.2 Avertissement d'alarme désactivée

En cas de coupure d'électricité/d'alarme de température élevée, appuyez sur le bouton d'alarme désactivée pour annuler l'alarme, après avoir inspecté les aliments placés dans le compartiment congélateur.

Utilisation de l'appareil

8. Verrouillage du clavier

Appuyez sur la touche de verrouillage () du clavier pendant 3 secondes. Le voyant de verrouillage du clavier

() s'allume et le verrouillage du clavier s'active. Les touches sont inactives lorsque le clavier est verrouillé. Appuyez à nouveau sur la touche de verrouillage du clavier pendant 3 secondes. Le voyant de verrouillage du clavier s'éteint et le clavier est déverrouillé.

Appuyez sur la touche de **verrouillage du clavier** () pour éviter de changer les réglages de température du réfrigérateur.

9. Eco-fuzzy

Pour activer cette fonction, appuyez sur la touche eco-fuzzy pendant 1 seconde. À l'activation de cette fonction, le congélateur passe en mode économie après 6 heures environ et l'indicateur d'utilisation économique s'allume. Pour désactiver la fonction eco-fuzzy (), appuyez sur la touche de cette fonction pendant 3 secondes.

L'indicateur s'allume après 6 heures lorsque la fonction eco-fuzzy est active.

10. Réglage de la température du compartiment congélateur

La température du compartiment congélateur est réglable. La pression de la permet de régler la température du compartiment congélateur à -18, -19, -20, -21, -22, -23 et -24. ()

11. Congélation rapide

Pour une congélation rapide, appuyez sur la, l'indicateur de congélation rapide () s'allumera.

Lorsque la fonction de congélation rapide est activée, l'indicateur de congélation rapide s'allume et l'indicateur de réglage de température du compartiment de congélation affiche le chiffre -27.

Appuyez à nouveau sur cette touche () pour annuler cette fonction. L'indicateur de congélation rapide s'éteint et retourne au réglage normal. La fonction congélation rapide s'annule automatiquement après 24 heures, sauf si l'utilisateur le fait avant. Pour congeler une grande partie d'aliments frais, appuyez sur la touche de congélation rapide, avant de mettre les aliments dans le compartiment congélateur.

Utilisation de l'appareil

1. Réglage de la température du compartiment congélateur

Une pression sur le bouton , permet de définir la température du compartiment congélateur à -18, -19, -20, -21, -22, -23, -24, -18...

2. Mode économie

Il signale que le réfrigérateur fonctionne en mode économie d'énergie. Cet indicateur s'allume lorsque la température du compartiment congélateur est réglée à -18 ou lorsque le mode refroidissement à économie d'énergie sera activé par la fonction **eco-extra** (ECO)

3. Fonction Économie d'énergie (Arrêt de l'affichage)

Si les portes de l'appareil restent fermées pendant longtemps, la fonction Économie d'énergie s'active automatiquement et le symbole d'Économie d'énergie s'allume. Si la fonction Économie d'énergie est activée, tous les symboles de l'écran hormis celui de l'Économie d'énergie s'éteindront. Si vous appuyez sur un bouton quelconque ou ouvrez la porte lorsque la Fonction Économie d'énergie est activée, cette fonction sera désactivée et les symboles qui se trouvent à l'écran redeviendront normaux.

La fonction Économie d'énergie est activée à la sortie de l'appareil de l'usine et ne peut être annulée.

4. Dysfonctionnements

Ce voyant s'active si le réfrigérateur ne réfrigère pas correctement ou en cas de panne du capteur.





Lorsque cet indicateur est activé, l'indicateur de la température du compartiment congélateur affichera « E » et l'indicateur de la température du compartiment réfrigérateur affichera les chiffres « 1,2,3 », etc. Ces chiffres renseignent le service d'entretien sur le dysfonctionnement.

5. Réglage de la température du compartiment réfrigérateur

Après avoir appuyé sur le bouton , la température du compartiment réfrigérateur peut être réglée à 8, 7, 6, 5, 4, 3, 2... respectivement.

6. Réfrigération rapide

Pour une réfrigération rapide, appuyez sur le  pour activer l'indicateur de la réfrigération rapide . Appuyez à nouveau sur ce bouton pour désactiver cette fonction.



Utilisez cette fonction lorsque vous placez les aliments frais dans le compartiment réfrigérateur ou pour réfrigérer rapidement les aliments. Lorsque cette fonction est activée, le réfrigérateur la met en œuvre pendant 1 heure.

7. Fonction Vacances

Lorsque la fonction Vacances  est activée, l'indicateur de température du compartiment réfrigérateur affichera l'inscription « - - » et, le processus de réfrigération ne fonctionnera pas dans le compartiment réfrigérateur. Cette fonction n'est pas appropriée pour la conservation d'aliments dans le compartiment réfrigérateur. D'autres compartiments continuent de refroidir, à leur température de réglage.



Appuyez à nouveau sur le bouton **Fonction Vacances** pour annuler cette fonction. 

8. Verrouillage du clavier/alerte d'annulation du remplacement du filtre



Appuyez sur le bouton de verrouillage  du clavier pour activer cette fonction. Vous pouvez également utiliser cette fonction pour éviter de changer les réglages de température du réfrigérateur. Le filtre du réfrigérateur doit être remplacé tous les 6 mois. Si vous suivez les instructions données dans la section 5.2, le réfrigérateur calculera automatiquement la période restante et l'indicateur d'alerte de remplacement du filtre  s'allumera à l'expiration du filtre.

Appuyez sur le bouton  pendant 3 secondes pour éteindre le voyant d'alerte du filtre.

9. Marche/Arrêt de l'option préparation de la glace

Appuyez sur le bouton  pour annuler (off ) ou activer (on ) la préparation de la glace.

10. 1 Marche/Arrêt de l'écran

Appuyez sur le bouton pour annuler ( off) ou activer ( on) la mise en marche/arrêt de l'écran.

Utilisation de l'appareil

10.2 Avertissement d'alarme désactivée

En cas de coupure d'électricité/d'alarme de température élevée, appuyez sur le bouton d'alarme désactivée pour annuler l'alarme, après avoir inspecté les aliments placés dans le compartiment congélateur.

11. Autoeco

Appuyez sur le bouton auto eco (🌿), pendant 3 secondes pour activer cette fonction. Si la porte reste fermée pendant longtemps lorsque cette fonction est activée, la partie réfrigérateur basculera en mode économique. Appuyez à nouveau sur ce bouton pour désactiver cette fonction.

L'indicateur s'allume après 6 heures lorsque la fonction auto eco est activée. (🌿)

12. Congélation rapide

Appuyez sur le bouton (❄️) pour une congélation rapide. Appuyez à nouveau sur ce bouton pour désactiver cette fonction.

5.2. Compartiment zéro degré

(En option)

Utilisez ce compartiment pour conserver de l'épicerie fine à des températures faibles, ou des produits carnés destinés à une consommation immédiate. Ne placez pas de fruits et de légumes dans ce compartiment.

Vous pouvez augmenter le volume interne de l'appareil en retirant l'un des compartiments zéro degré.

Pour ce faire, tirez simplement vers l'avant, soulevez et tirez vers l'extérieur.

5.3. Bac à légumes

Le bac à légumes du réfrigérateur est conçu pour conserver les légumes frais en préservant l'humidité. Pour cela, la circulation de la totalité de l'air froid est intensifiée dans le bac à légumes. Conservez les fruits et les légumes dans ce compartiment. Conservez séparément les légumes verts et les fruits pour prolonger leur durée de vie.

5.4. Éclairage bleu

(En option)

Les bacs à légumes de l'appareil sont dotés d'un voyant lumineux bleu. Dans ce bac, les légumes continueront à réaliser la photosynthèse sous l'effet de la longueur d'onde du voyant bleu afin de rester sains et frais.

5.5. Machine à glaçons

(En option)

La machine à glaçons n'est pas amovible. Un bac à glace doit être placé au bas de la machine à glaçons.

5.6. Bac à glace

(En option)

Veillez lire attentivement les précautions d'utilisation sur le bac à glace. Le bac à glace permet de recueillir les cubes de glace de la machine à glaçons. Ne versez pas d'eau dedans pour faire de la glace car cela pourrait l'endommager. Le bac à glace n'est pas prévu pour y entreposer des aliments.

Ne changez pas le bac à glace de place.

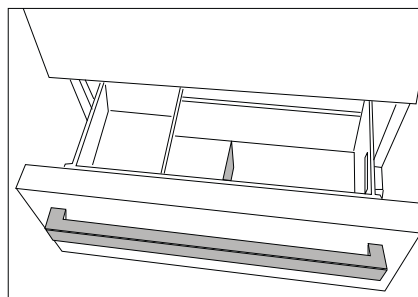
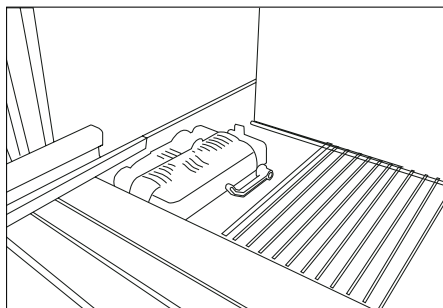

Utilisation de l'appareil

5.7. Description et nettoyage du filtre à odeurs

(En option)

Le filtre à odeurs empêche la formation d'odeurs désagréables dans votre réfrigérateur.

1. Tirez vers le bas le couvercle dans lequel le filtre à odeurs est installé et enlevez-le tel qu'illustré.
2. Exposez le filtre à la lumière directe du soleil pendant un jour. Cela contribuera à nettoyer le filtre.
3. Remettez le filtre à sa place.



Le filtre à odeurs doit être nettoyé une fois l'an.

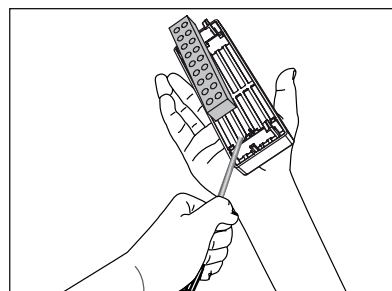
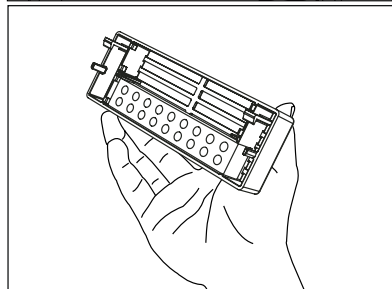
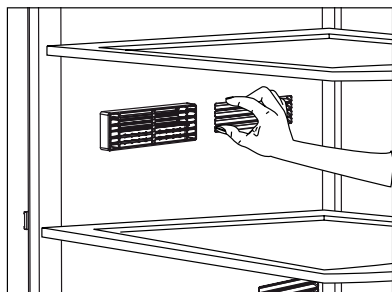

5.8. Tiroir télescopique

Veillez à ne pas mettre une partie de votre corps (mains, pieds, etc.) entre les parties amovibles pendant l'utilisation du tiroir afin d'éviter d'éventuelles blessures.

Vous pouvez retirer le cloison du tiroir tel qu'illustré au moment du nettoyage.

Vous pouvez enlever les tiroirs uniquement pour les nettoyer. Il n'est pas du tout possible de regrouper les tiroirs à leurs places respectives après les avoir chargé d'aliments lorsqu'ils sont retirés.

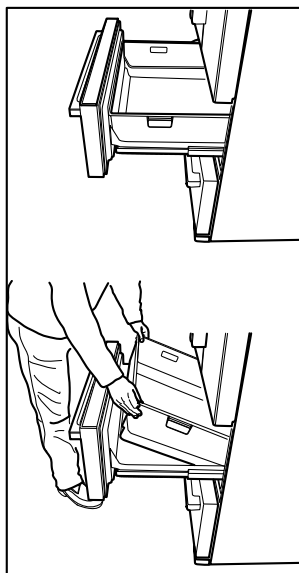

5.9. Ioniseur

(En option)

Le système d'ioniseur dans le conduit d'air du compartiment réfrigérateur sert à ioniser l'air. L'émission d'ions négatifs va éliminer les bactéries et les autres molécules à l'origine des odeurs contenus dans l'air.

Utilisation de l'appareil

5.10. Section centrale modulable

La section modulable centrale est destinée à empêcher l'air froid à l'intérieur de réfrigérateur de s'échapper.

Un scellement est fourni lorsque les joints d'étanchéité qui se trouvent sur la porte se retrouvent à la surface de la section centrale modulable quand les portes du compartiment réfrigérateur sont fermées. Une autre explication à l'adoption d'une section centrale modulable est que cela permet d'augmenter le volume net du compartiment de réfrigération. Les sections centrales standards occupent un volume inutilisable dans le réfrigérateur.

La section centrale modulable est fermée lorsque la porte gauche du compartiment réfrigérateur est également fermée.

Elle ne doit pas s'ouvrir manuellement. Elle se déplace sous le contrôle des pièces en plastique de la carrosserie lorsque la porte est fermée.

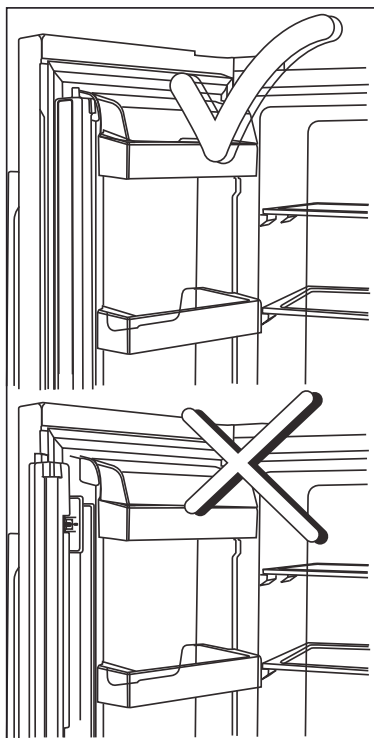

5.11. Appareil à glaçons

(En option)

Le bac à glaçons vous permet d'obtenir facilement de la glace.

Utilisation de l'appareil à glaçons

1. Retirez l'appareil à glaçons du compartiment congélateur.
2. Remplissez-le d'eau.
3. Remettez-le dans le compartiment congélateur. Après environ deux heures, vous obtenez des glaçons.
4. Retirez l'appareil à glaçons du compartiment congélateur et tordez-le contre la plaque de service. Vous pourrez alors enlever facilement les glaçons.

5.12. Bac à légumes à humidité contrôlée

(En option)

Grâce à la fonction de contrôle de l'humidité, la quantité d'humidité de légumes et de fruits est maintenue sous contrôle. Cette fonction assure également une période de fraîcheur prolongée pour les aliments.

Il est recommandé de ne pas conserver les légumes à feuilles vertes, tels que les feuilles de laitue, les épinards, ainsi que les légumes similaires générant une perte d'humidité, sur leurs racines, mais en position horizontale dans le bac à légumes, autant que possible.

Lorsque vous stockez les légumes, placez les légumes lourds et durs au fond du bac et les légumes légers et doux au-dessus, en tenant compte des poids spécifiques de légumes.

Ne placez pas les légumes dans le bac à légumes lorsqu'ils sont encore dans les sacs en plastique. Lorsque vous les laissez dans les sacs en plastique, ces légumes pourrissent en un laps de temps. En cas de mélange de légumes non recommandé, utilisez des matériaux d'emballage tels que le papier qui possède une certaine porosité en termes d'hygiène.

Évitez de placer des fruits qui ont une production de gaz à haute teneur en éthylène tels que la poire, l'abricot, la pêche et en particulier la pomme dans le même bac à légumes que d'autres légumes et fruits. Le gaz d'éthylène provenant de ces fruits pourrait accélérer la maturité d'autres légumes et fruits qui pourraient pourrir en un laps de temps.

Utilisation de l'appareil

5.13. Congélation des produits frais

- Pour conserver la qualité des aliments, les denrées placées dans le compartiment congélateur doivent être congelées le plus rapidement possible, à l'aide de la fonction de congélation rapide.
- Le fait de congeler les denrées à l'état frais prolongera la durée de conservation dans le compartiment congélateur.
- Emballez les aliments dans des emballages sous vide et scellez-les correctement.
- Assurez-vous que les aliments sont emballés avant de les placer dans le congélateur. Utilisez des récipients pour congélateur, du papier aluminium et du papier résistant à l'humidité, des sacs en plastique ou du matériel d'emballage similaire au lieu d'un papier d'emballage ordinaire.
- Marquez chaque emballage en y écrivant la date avant de le placer au congélateur. Ceci vous permettra de déterminer la fraîcheur de chaque paquet lors des ouvertures du congélateur. Mettez les aliments les plus anciens à l'avant pour vous assurer qu'ils sont utilisés en premier.
- Les aliments congelés doivent être utilisés immédiatement après le dégivrage et ne doivent pas être congelés à nouveau.
- Ne congelez pas des quantités importantes d'aliments en une fois.

5.14. Recommandations relatives à la conservation des aliments congelés

Le compartiment doit être réglé à -18 °C minimum.

1. Placez les aliments dans le congélateur le plus rapidement possible pour éviter leur dégivrage.
2. Avant de les faire dégivrer, vérifiez la « date d'expiration » sur l'emballage pour vous assurer de l'état des aliments.
3. Assurez-vous que l'emballage de l'aliment n'est pas endommagé.

5.15. Informations relatives au congélateur

Selon la norme CEI 62552, le congélateur doit être doté d'une capacité de congélation des aliments de 4.5 kg à une température inférieure ou égale à -18 °C en 24 heures pour chaque 100 litres du volume du compartiment congélateur.

Les aliments peuvent être préservés pour des périodes prolongées uniquement à des températures inférieures ou égales à -18 °C . Vous pouvez garder les aliments frais pendant des mois (dans le congélateur à des températures inférieures ou égales à -18 °C).

Les aliments à congeler ne doivent pas être en contact avec ceux déjà congelés pour éviter un dégivrage partiel.

Réglage du compartiment congélateur	Paramètres du compartiment réfrigérateur	Descriptions
-18 °C	4 °C	Ceci est le paramètre par défaut recommandé.
$-20, -22$ ou -24 °C	4 °C	Ces réglages sont recommandés pour des températures ambiantes excédant 30 °C .
Congélation rapide	4 °C	Utilisez-les pour congeler rapidement les aliments. L'appareil reviendra aux réglages précédents à la fin du processus.
Inférieure ou égale à -18 °C	2 °C	Utilisez ces réglages si vous estimez que le compartiment réfrigérateur n'est pas assez frais à cause de la température ambiante ou de l'ouverture fréquente de la porte.

Utilisation de l'appareil

Faites bouillir les légumes et filtrer l'eau pour prolonger la durée de conservation à l'état congelé. Placez les aliments dans des conditionnements hermétiques après filtrage et placez-les dans le congélateur. Les bananes, les tomates, les feuilles de laitue, le céleri, les oeufs durs, les pommes de terre et les aliments similaires ne doivent pas être congelés. Lorsque ces aliments sont congelés, seuls leur valeur nutritive et leur goût seront affectés de manière négative. Ces aliments ne peuvent devenir infectés au point de constituer un risque pour la santé humaine.

5.16. Disposition des denrées

Étagères du compartiment congélateur	Différentes denrées congelées comme de la viande, du poisson, des crèmes glacées, des légumes, etc.
Étagères du compartiment réfrigérateur	Les aliments contenus dans des casseroles, des plats couverts, des gamelles et les œufs (dans des gamelles)
Balconnets de la porte du compartiment réfrigérateur	Aliments emballés et de petite taille ou des boissons
Bac à légumes	Fruits et légumes
Compartiment des aliments frais	Épicerie fine (aliments pour petit déjeuner, produits carnés à consommer à court terme)

5.17. Alerte ouverture de porte

(En option)

Un signal sonore est émis si la porte de l'appareil reste ouverte pendant 1 minute. Le signal sonore s'arrête à la fermeture de la porte ou lorsqu'on appuie sur bouton de l'écran (si disponible).

5.18. Éclairage interne

L'éclairage interne utilise une lampe de type DEL. Contactez le service agréé pour tout problème lié à cette lampe.

L'éclairage interne de l'appareil n'est pas destiné à éclairer la maison. Il n'est pas adapté à un tel usage. L'éclairage interne des compartiments réfrigérateur ou congélateur permet de disposer en toute sécurité et de manière convenable les aliments dans le réfrigérateur.

L'ampoule ou les ampoules prévue(s) dans cet appareil n'est ou ne sont pas indiquée(s) pour l'éclairage de la pièce. Au contraire, elle(s) a (ont) été installée (s) uniquement dans le but d'aider l'utilisateur à introduire les denrées alimentaires dans le réfrigérateur/congélateur en toute sécurité et de façon confortable.

6 Entretien et nettoyage

Le nettoyage régulier du produit prolonge sa durée de vie.



AVERTISSEMENT: Débranchez l'alimentation avant de nettoyer le réfrigérateur.

- N'utilisez jamais d'outils pointus et abrasifs, de savon, de produits nettoyage domestiques, d'essence, de carburant, du cirage ou des substances similaires pour le nettoyage du produit.
 - Faites dissoudre une cuillerée à café de carbonate dans de l'eau. Trempez un morceau de tissu dans cette eau et essorez-le. Nettoyez soigneusement l'appareil avec ce chiffon et ensuite avec un chiffon sec.
 - Veillez à ne pas mouiller le logement de la lampe ainsi que d'autres composants électriques.
 - Nettoyez la porte à l'aide d'un torchon humide. Retirez tous les aliments de l'intérieur afin de démonter la porte et les étagères du châssis. Relevez les étagères de la porte pour les démonter. Nettoyez et séchez les étagères, puis refixez-les en les faisant glisser à partir du haut.
 - N'utilisez pas d'eau contenant du chlore, ou des produits de nettoyage pour les surfaces externes et les pièces chromées de l'appareil. Le chlore entraîne la corrosion de ce type de surfaces métalliques.
- Évitez d'utiliser des objets tranchants ou abrasifs, du savon, des produits ménagers de nettoyage, des détergents, de l'essence, du benzène, de la cire, ect. ; autrement, les marques sur les pièces en plastique pourraient s'effacer et les pièces elles-mêmes pourraient présenter des déformations. Utilisez de l'eau tiède et un torchon doux pour nettoyer et sécher.

6.1. Prévention des mauvaises odeurs

À sa sortie d'usine, cet appareil ne contient aucun matériau odorant. Cependant; la conservation des aliments dans des sections inappropriées et le mauvais nettoyage de l'intérieur peuvent donner lieu aux mauvaises odeurs.

Pour éviter cela, nettoyez l'intérieur à l'aide de carbonate dissout dans l'eau tous les 15 jours.

- Conservez les aliments dans des récipients fermés. Des micro-organismes peuvent proliférer des récipients non fermés et émettre de mauvaises odeurs.
- Ne conservez pas d'aliments périmés ou avariés dans le réfrigérateur.

6.2. Protection des surfaces en plastique

Si de l'huile se répand sur les surfaces en plastique, il faut immédiatement les nettoyer avec de l'eau tiède, sinon elles seront endommagées.

7 Dépannage

Parcourez la liste ci-après avant de contacter le service de maintenance. Cela devrait vous éviter de perdre du temps et de l'argent. Cette liste répertorie les plaintes fréquentes ne provenant pas de vices de fabrication ou des défauts de pièces. Certaines fonctionnalités mentionnées dans ce manuel peuvent ne pas exister sur votre modèle.

Le réfrigérateur ne fonctionne pas.

- La fiche d'alimentation n'est pas bien fixée. >>> Branchez-la en l'enfonçant complètement dans la prise.
- Le fusible branché à la prise qui alimente l'appareil ou le fusible principal est grillé. >>> Vérifiez le fusible.

Condensation sur la paroi latérale du congélateur (MULTI ZONE, COOL, CONTROL et FLEXI ZONE).

- La porte est ouverte trop fréquemment >>> Évitez d'ouvrir trop fréquemment la porte de l'appareil.
- L'environnement est trop humide. >>> N'installez pas l'appareil dans des endroits humides.
- Les aliments contenant des liquides sont conservés dans des récipients non fermés. Conservez ces aliments dans des emballages scellés.
- La porte de l'appareil est restée ouverte. >>> Ne laissez pas la porte du réfrigérateur ouverte longtemps.
- Le thermostat est réglé à une température trop basse. >>> Réglez le thermostat à la température appropriée.

Le compresseur ne fonctionne pas.

- En cas de coupure soudaine de courant ou de débranchement intempestif, la pression du gaz dans le système de réfrigération de l'appareil n'est pas équilibrée, ce qui déclenche la fonction de conservation thermique du compresseur. L'appareil se remet en marche au bout de 6 minutes environ. Dans le cas contraire, veuillez contacter le service de maintenance.
- L'appareil est en mode dégivrage. >>> Ce processus est normal pour un appareil à dégivrage complètement automatique. Le dégivrage se déclenche périodiquement.
- L'appareil n'est pas branché. >>> Vérifiez que le cordon d'alimentation est connecté à la prise.
- Le réglage de température est inapproprié. >>> Sélectionnez le réglage de température approprié.
- Cas de coupure de courant. >>> L'appareil continue de fonctionner normalement dès le retour du courant.

Le bruit du réfrigérateur en fonctionnement s'accroît pendant son utilisation.

- Le rendement de l'appareil en fonctionnement peut varier en fonction des fluctuations de la température ambiante. Ceci est normal et ne constitue pas un dysfonctionnement.

Le réfrigérateur fonctionne fréquemment ou pendant de longues périodes.

Dépannage

- Il se peut que le nouvel appareil soit plus grand que l'ancien. Les appareils plus grands fonctionnent plus longtemps.
- La température de la pièce est probablement élevée. Il est normal que l'appareil fonctionne plus longtemps lorsque la température de la pièce est élevée.
- L'appareil vient peut-être d'être branché ou chargé de nouveaux aliments. >>> L'appareil met plus longtemps à atteindre la température réglée s'il vient d'être branché ou récemment rempli d'aliments. Ce phénomène est normal.
- Il est possible que des quantités importantes d'aliments chauds aient été récemment placées dans l'appareil. >>> Ne placez pas d'aliments chauds dans votre appareil.
- Les portes étaient ouvertes fréquemment ou sont restées longtemps ouvertes. >>> L'air chaud circulant à l'intérieur de l'appareil le fera fonctionner plus longtemps. N'ouvrez pas les portes trop régulièrement.
- Le congélateur ou le réfrigérateur est peut-être resté entrouvert. >>> Vérifiez que les portes sont bien fermées.
- L'appareil peut être réglé à une température trop basse. >>> Réglez la température à un degré supérieur et patientez que l'appareil atteigne la nouvelle température.
- Le joint de la porte du réfrigérateur ou du congélateur peut être sale, usé, brisé ou mal positionné. >>> Nettoyez ou remplacez le joint. Si le joint de la porte est endommagé ou arraché, l'appareil mettra plus de temps à conserver la température actuelle.

La température du réfrigérateur est très basse, alors que celle du congélateur est appropriée.

- La température du compartiment congélateur est réglée à un degré très bas. >>> Réglez la température du compartiment congélateur à un degré supérieur et procédez de nouveau à la vérification.

La température du réfrigérateur est très basse, alors que celle du congélateur est appropriée.

- La température du compartiment réfrigérateur est réglée à un degré très bas. >>> Réglez la température du compartiment congélateur à un degré supérieur et procédez de nouveau à la vérification.

Les aliments conservés dans le compartiment réfrigérateur sont congelés.

- La température du compartiment réfrigérateur est réglée à un degré très bas. >>> Réglez la température du compartiment congélateur à un degré supérieur et procédez de nouveau à la vérification.

La température du compartiment réfrigérateur ou congélateur est très élevée.

- La température du compartiment réfrigérateur est réglée à un degré très élevé. >>> Le réglage de la température du compartiment réfrigérateur a un effet sur la température du compartiment congélateur. Patientez que la température des parties concernées atteigne le niveau suffisant en changeant la température des compartiments réfrigérateur et congélateur.
- Les portes étaient ouvertes fréquemment ou sont restées longtemps ouvertes. >>> N'ouvrez pas les portes trop régulièrement.
- La porte est peut-être restée ouverte. >>> Fermez hermétiquement la porte du réfrigérateur.
- L'appareil vient peut-être d'être branché ou chargé de nouveaux aliments. >>> Ce phénomène est normal. L'appareil met plus longtemps à atteindre la température réglée s'il vient d'être branché ou récemment rempli d'aliments.
- Il est possible que des quantités importantes d'aliments chauds aient été récemment placées dans l'appareil. >>> Ne placez pas d'aliments chauds dans votre appareil.

En cas de vibrations ou de bruits.

Dépannage

- Le sol n'est pas plat ou solide. >>> Si l'appareil balance lorsqu'il est déplacé doucement, ajustez les supports afin de le remettre en équilibre. Vérifiez également que le sol est assez solide pour supporter le poids de l'appareil.
- Les éléments placés sur le réfrigérateur pourraient faire du bruit. >>> Veuillez les retirer.

L'appareil émet un bruit d'écoulement de liquide ou de pulvérisation, etc.

- Le fonctionnement de l'appareil implique des écoulements de liquides et des émissions de gaz. >>> Ce phénomène est normal et ne constitue pas un dysfonctionnement.

L'appareil émet un sifflement.

- L'appareil effectue le refroidissement à l'aide d'un ventilateur. Ceci est normal et ne constitue pas un dysfonctionnement.

Les parois internes de l'appareil présentent une condensation.

- Un climat chaud ou humide accélère le processus de givrage et de condensation. Ceci est normal et ne constitue pas un dysfonctionnement.
- Les portes étaient ouvertes fréquemment ou sont restées longtemps ouvertes. >>> N'ouvrez pas les portes trop fréquemment ; fermez-les lorsqu'elles sont ouvertes.
- La porte est peut-être restée ouverte. >>> Fermez hermétiquement la porte du réfrigérateur.

Il y a de la condensation sur les parois externes ou entre les portes de l'appareil.

- Il se peut que le climat ambiant soit humide, auquel cas cela est normal. >>> La condensation se dissipe lorsque l'humidité baisse.

Présence d'une odeur désagréable dans l'appareil.

- • L'appareil n'est pas nettoyé régulièrement. >>> Nettoyez régulièrement l'intérieur du réfrigérateur en utilisant une éponge, de l'eau chaude et de l'eau gazeuse.
- • Certains récipients et matériaux d'emballage sont peut-être à l'origine de mauvaises odeurs. >>> Utilisez des récipients et des emballages exempts de toute odeur.
- • Les aliments ont été placés dans des récipients non fermés. >>> Conservez les aliments dans des récipients fermés. Les micro-organismes pourraient se propager sur les produits alimentaires non fermés et émettre de mauvaises odeurs. Retirez tous les aliments périmés ou avariés de l'appareil.

La porte ne se ferme pas.

- Des emballages d'aliments peuvent bloquer la porte. >>> Déplacez tout ce qui bloque les portes.
- L'appareil ne se tient pas parfaitement droit sur le sol. >>> Ajustez les pieds afin de remettre l'appareil en équilibre.
- Le sol n'est pas plat ou solide. >>> Assurez-vous que le sol est plat et assez solide pour supporter le poids de l'appareil.

Le bac à légumes est engorgé.

- Il est possible que les aliments soient en contact avec la section supérieure du tiroir. >>> Reclassez les aliments dans le tiroir.



AVERTISSEMENT : Si le problème persiste même après observation des instructions contenues dans cette partie, contactez votre fournisseur ou un service de maintenance agréé. N'essayez pas de réparer l'appareil de vous-même.