

SIEMENS



Fully automatic espresso machine

TI955...

en Instruction manual
fr Mode d'emploi
nl Gebruiksaanwijzing
pl Instrukcja obsługi

cs Návod k použití
ru Инструкция по
эксплуатации
de Gebrauchsanleitung



Register your product on My Siemens
and discover exclusive services and offers.
siemens-home.bsh-group.com/welcome

The future moving in.

Siemens Home Appliances



A



B

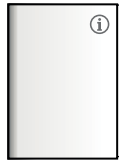

C



D**



E



F

1

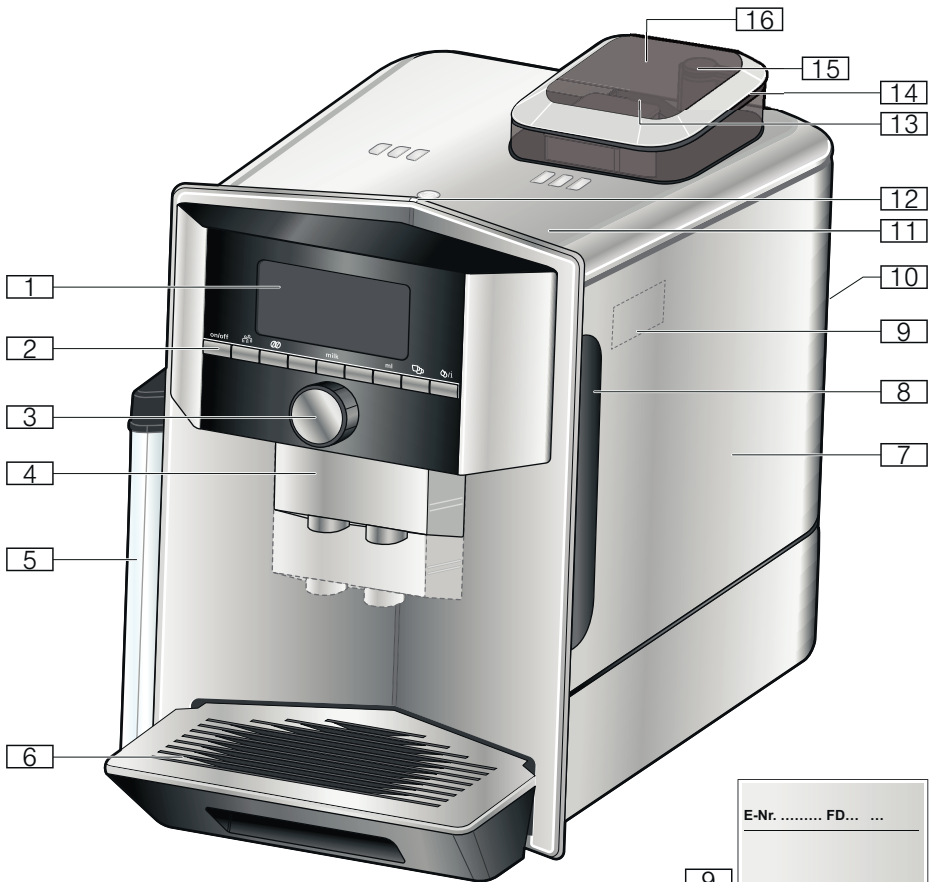

1

2

3

4

5

6

14

13

12

11

10

9

8

7

16

15

E-Nr. FD... ..

9

2

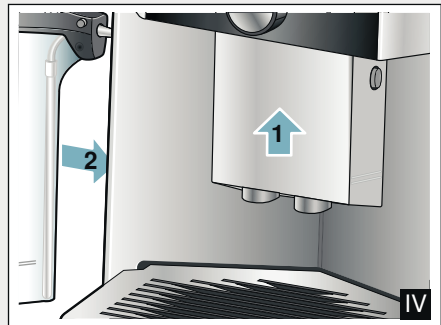
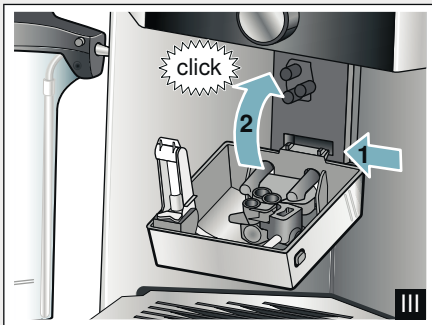
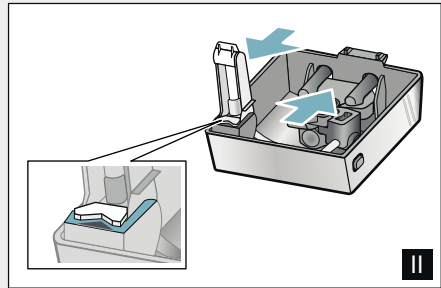
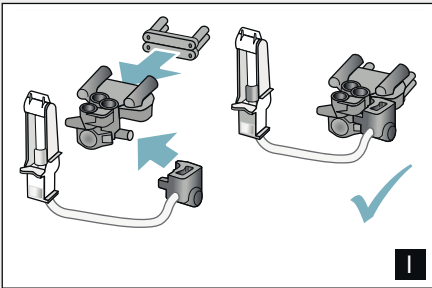
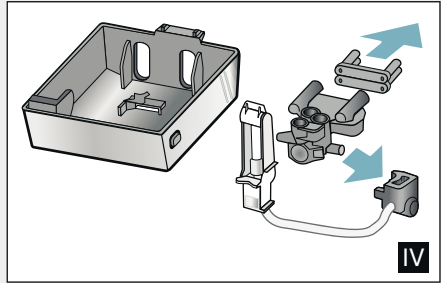
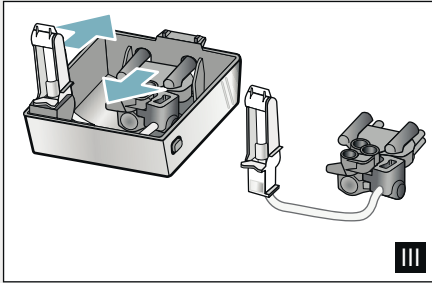
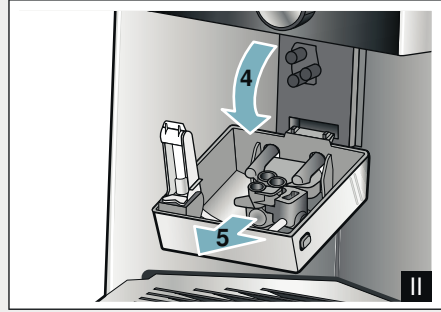
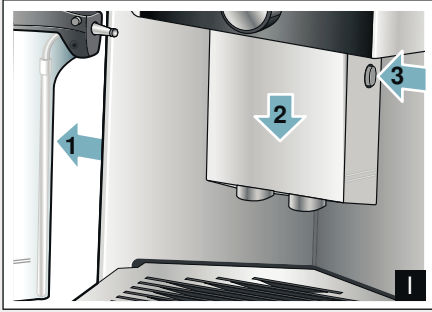

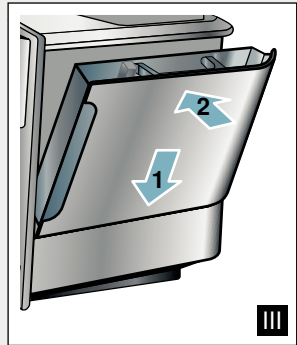
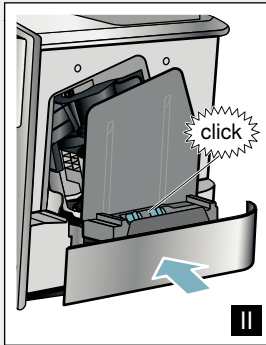
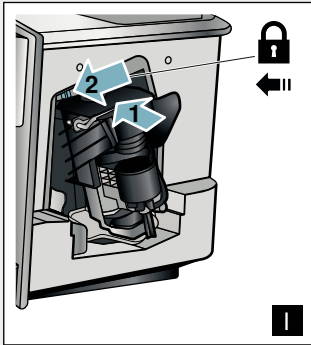
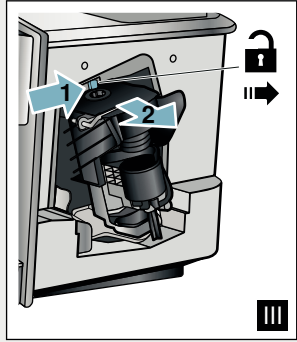
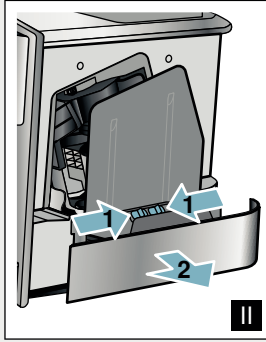
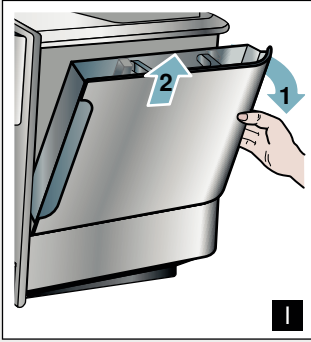

4

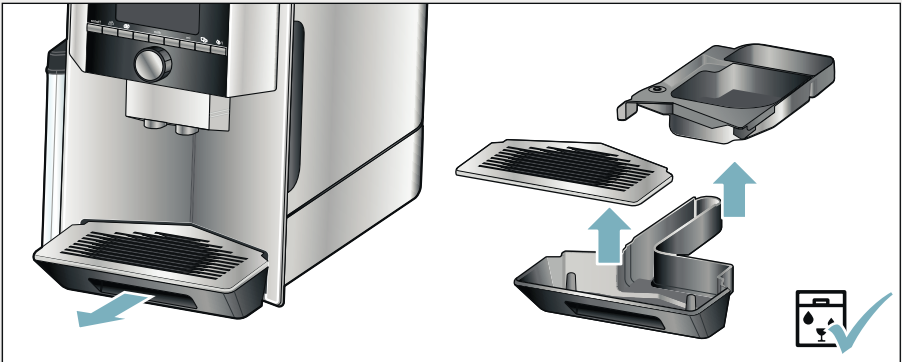

5

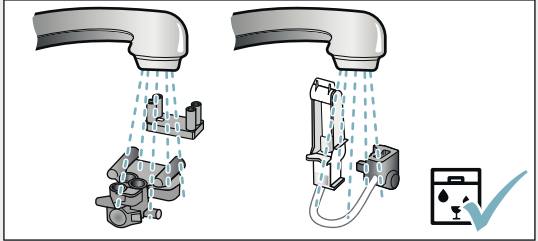
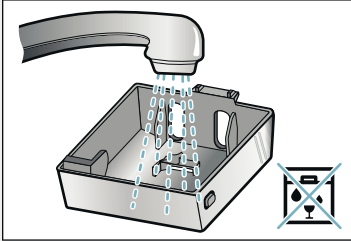

6

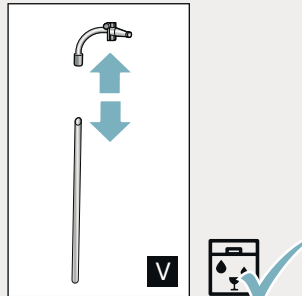
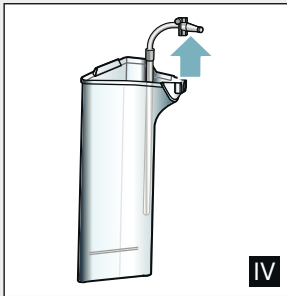
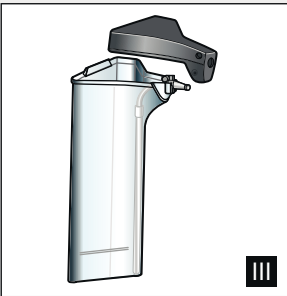
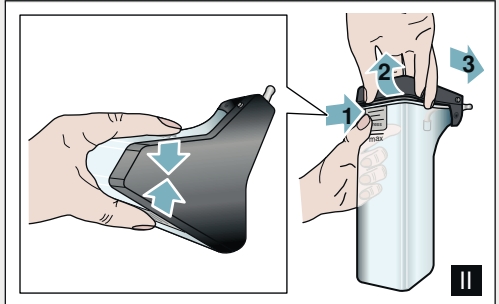

7

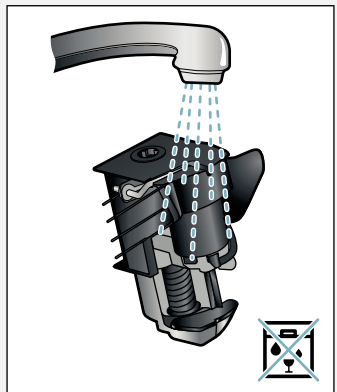
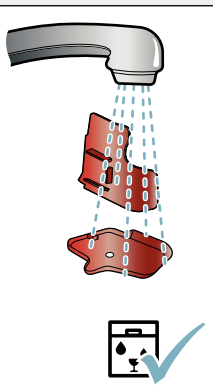
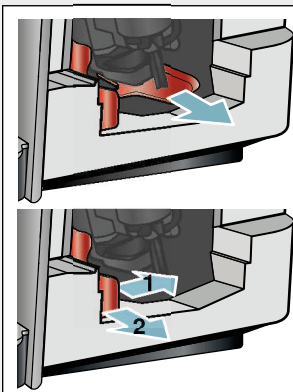

8

Table of contents

	Intended use	7		Menu settings	24
	Important safety information	7	Changing settings 24		
	Environmental protection	9	Starting the "Water filter" or "frost protection" programme. 25		
Saving energy		9		Daily care and cleaning	27
Environmentally-friendly disposal.		9	Cleaning agent. 27		
	Getting to know your appliance 10		Cleaning the appliance. 28		
Included in delivery		10	Cleaning the milk system. 28		
Assembly and components		10	Cleaning the brewing unit. 29		
Controls.		11		Service programmes	30
	Accessories	12	Rinse milk system 31		
	Before using for the first time . 13		Descaling 31		
Installing and connecting the appliance.		13	Cleaning 32		
Commissioning the appliance		13	calc'nClean. 32		
	Operating the appliance	15		Trouble shooting	33
Selecting a drink		15		Customer service	36
Preparing coffee using freshly ground beans		16	Technical data 36		
Preparing coffee using ground coffee.		16	E number and FD number 36		
Preparing drinks with milk		17	Guarantee 36		
Dispensing hot water.		18			
Adjusting beverage settings		19			
Setting the grinding level.		21			
Cup warmer.		21			
	Customising	22			
Creating a user profile.		22			
Editing or deleting user profile.		22			
Saving individual drinks.		23			
	Childproof lock	23			
Activating the child-proof lock		23			
Deactivating the child-proof lock		23			



Intended use

Check the appliance for damage after unpacking it. Do not connect the appliance if it has been damaged in transport.

This appliance is intended for domestic use only.

Only use the appliance indoors at room temperature and up to 2000 m above sea level.



Important safety information

Please read carefully, follow and retain the operating instructions. When passing on the appliance, enclose these instructions.

This appliance can be used by children aged from 8 years and above and by persons with reduced physical, sensory or mental capabilities or lack of experience and knowledge if they have been given supervision or instruction concerning use of the appliance in a safe way and if they understand the hazards involved. Keep children under 8 years of age away from the appliance and connecting cable and do not allow them to use the appliance. Children shall not play with the appliance. Cleaning and user maintenance shall not be made by children unless they are older than 8 years and supervised.

 **Warning**

Danger of electric shock!

- The appliance may only be connected to a power supply with alternating current via a correctly installed socket with earthing. Ensure that the protective conductor system of the domestic electricity supply has been correctly installed.
- Connect and operate the appliance only in accordance with the specifications on the rating plate. If the power cord of this appliance is damaged, it must be replaced by customer service.
- Do not use if the power cable or appliance is damaged. If a fault occurs, pull the mains plug or switch off the mains voltage immediately.
- To prevent hazards, the appliance may be repaired by our customer service only.
- Never immerse the appliance or mains cord in water.
- The plug and socket connection of the appliance must not come into contact with liquids.
- Please note the special information on cleaning in the instructions.

 **Warning**

Hazard due to magnetism!

The appliance contains permanent magnets which may affect electronic implants, e.g. heart pacemakers or insulin pumps. Persons wearing electronic implants must maintain a minimum distance of 10 cm from the appliance and from the following parts upon removal: milk container, milk system, water tank and brewing unit.

 **Warning**

Risk of suffocation!

Do not let children play with packaging material. Store small parts safely as they can be easily swallowed.

 **Warning**

Risk of burns!

- The milk system becomes very hot. After use, allow it to cool down first before touching it.
- After use, surfaces such as the cup warmer may still be hot for a certain period.
- Freshly prepared beverages are very hot. Leave to cool a little if necessary.

Warning **Risk of injury!**

- Improper use of this appliance may result in injury.
- Do not reach into the grinding unit.

Warning **Fire hazard!**

- The appliance will become hot.
- Never operate the appliance in a cupboard.



Environmental protection

Saving energy

- If the appliance is not being used, switch it off.
- Set the interval for automatic switch-off to the smallest value.
- If possible, do not interrupt coffee or milk froth dispensing. Stopping a process prematurely results in higher energy consumption and the drip tray fills up more quickly.
- Descale the appliance regularly to avoid a build-up of limescale. Limescale residue results in higher energy consumption.

Environmentally-friendly disposal

Dispose of packaging in an environmentally-friendly manner.



This appliance is labelled in accordance with European Directive 2012/19/EU concerning used electrical and electronic appliances (waste electrical and electronic equipment - WEEE). The guideline determines the framework for the return and recycling of used appliances as applicable throughout the EU.

Please ask your dealer about current disposal routes.



Getting to know your appliance

This section provides an overview of the scope of delivery, the assembly and the components of your appliance. It also introduces you to the different controls.

Note: Depending on the appliance model, individual details and colours may differ.

How to use these instructions:

The cover pages of the operating instructions can be folded out towards the front. The illustrations are identified using numbers that are referred to in the operating instructions.

Example: → Fig. **1**

Included in delivery







→ Fig. **1**

Assembly and components

→ Fig. **2**

The item marked with ** is only supplied with certain appliances.

Controls

Button	Meaning
on/off	<p>Switches the appliance on and off The appliance rinses automatically when it is switched on and off. The appliance is not rinsed if:</p> <ul style="list-style-type: none"> ■ it is still warm when switched on, or ■ coffee was not dispensed before the appliance was switched off. <p>The appliance is ready for use when the symbols for drink selection and the on/off button light up on the display.</p>
	<p>Customising The appliance provides the option of saving and calling up customised settings for coffee drinks. → <i>"Customising" on page 22</i></p>
	<p>Coffee strength Adjusting the coffee strength. → <i>"Adjusting beverage settings" on page 19</i></p>
milk	<p>Briefly press: Setting for share of milk in the drink in % As a drink or as an ingredient in certain coffee drinks. → <i>"Adjusting beverage settings" on page 19</i></p> <p>Press and hold for at least 4 seconds: Child-proof lock → <i>"Childproof lock" on page 23</i></p>
ml	<p>Drink quantity in millilitres. → <i>"Adjusting beverage settings" on page 19</i></p>
	<p>Two drinks Preparation of two drinks simultaneously. Position cups next to one another under the coffee dispenser. → <i>"Adjusting beverage settings" on page 19</i></p>
	<p>Menu settings/service programmes Press  briefly to call up menu settings, cup warmer, service programmes, water filter and frost protection. Briefly press  again to return to the drink selection. If no selection is made within approx. 10 seconds, the appliance will automatically return to the drink selection.</p>
	<p>Navigation buttons For navigating in the display. In "barista mode" additional functions are assigned to the navigation buttons. In this setting, further adjustments can be made to the drink, for example. → <i>"Adjusting beverage settings" on page 19</i></p>

en Accessories

Display

The display



Before using for the first time

In this section, you will learn how to commission your appliance. Before you can use your new appliance, you must make some settings.

Note: Only use the appliance in frost-free areas. If the appliance was transported or stored at temperatures below 0 °C, you must wait for at least 3 hours before using it.

Installing and connecting the appliance

1. Remove any protective plastic film.
2. Place the appliance on a level, water-resistant surface which can bear the weight.
3. Using the mains plug, connect the appliance to an earthed socket that has been correctly installed.

Commissioning the appliance

Setting the language

Notes

- The language selection appears automatically when the appliance is switched on for the first time.
- You can change the language at any time. → *"Menu settings"* on page 24

1. Switch on the appliance with the on/off button.
The preset language appears in the display.
2. Use the rotary selector to select the desired display language.
3. Confirm with the right navigation button.

The setting has been saved.

Setting the water hardness

It is important to set the water hardness correctly so that the appliance indicates in good time when the descaling programme should be run. The preset water hardness is level 4.

You can check the water hardness using the enclosed test strip or by asking your local water supplier.

If a water softening system is installed in the house, please select "Softening device".

The table shows the allocation of the levels to the different degrees of water hardness:

Level	Water hardness	
	German (°dH)	French (°fH)
1	1-7	1-13
2	8-14	14-25
3	15-21	26-38
4	22-30	39-54

Subsequent changes to the water hardness can be made at any time.

→ *"Menu settings"* on page 24

1. Briefly immerse the enclosed test strip in fresh tap water, leave it to drip and read off the result after one minute.
2. Use the rotary selector to set the water hardness determined.
3. Confirm with the right-hand navigation button.

The setting has been saved.

Do you want to insert a water filter?

- If you want to insert a water filter now, confirm "yes" with the right-hand navigation button.
- To insert a water filter later, select "no" with the left-hand navigation button.

en Before using for the first time

Note: If selecting "yes", please read the detailed description in the section "Starting the "Water filter" or "Frost protection" programme" from the item "Inserting or replacing a water filter".

The reminder "Fill bean container" lights up briefly.

Either confirm with the right-hand navigation button or wait a few seconds.

The reminder "Please fill water tank" lights up. Fill the water tank.

Filling the bean container

This appliance can be used to prepare coffee drinks from coffee beans or ground coffee (not instant coffee).

- 1.** Open the lid



Operating the appliance

In this section, you will learn how to prepare your appliance for beverage preparation and how to prepare hot drinks. It features information on adjusting the beverage settings and adjusting the grinding level.

Selecting a drink

- Use the rotary selector to select the desired beverage.
- The display shows the name of the drink and the values currently selected (e.g. strength or cup size).
- The drink selected can be prepared with the pre-set values or first adjusted to your individual taste.
→ *"Adjusting beverage settings"* on page 19 → *"Menu settings"* on page 24
- If no controls are activated within approx. 5 seconds, the appliance will exit settings mode. The settings made will be automatically stored.

You can choose from the following drinks:

	Ristretto
	Espresso Doppio
	Espresso

	Espresso Macchiato
	Coffee
	Coffee XL
	Cappuccino
	Latte Macchiato
	Caffe Latte
	Flat White
	Café cortado
	Americano

Note: With some settings the coffee is prepared in two steps, or Coffee XL in three (aroma setting). Wait until the process is fully completed.

Tip: Cups, particularly small, thick espresso cups, should be placed with their base on the cup warmer. → *"Cup warmer" on page 21*

Preparing coffee using freshly ground beans

You can choose between Ristretto, Espresso Doppio, Espresso, Coffee, Coffee XL and Americano. The preparation of coffee drinks with milk is explained in a separate section. → *"Preparing drinks with milk" on page 17*

The appliance is switched on. The water tank and bean container have been filled.

1. Place a cup under the outlet system.
2. Use the rotary selector to select the desired drink.

The name of the drink and the currently active values are shown on the display.



3. To change the settings for the selected drink.
→ *"Adjusting beverage settings" on page 19* → *"Menu settings" on page 24*
4. To begin dispensing the drink, press the rotary selector.
The coffee is brewed and then dispensed into the cup.

Note: To prematurely stop dispensing the drink, press the rotary selector again.

Preparing coffee using ground coffee

You can also operate this appliance using ground coffee. Do not use instant coffee. The preparation of coffee drinks with milk is explained in a separate section. → *"Preparing drinks with milk" on page 17*

The appliance is switched on. The water tank has been filled.

1. Place a cup under the outlet system.
2. Use the rotary selector to select the desired drink.
3. Press the  button.
4. Use the rotary selector to select "Ground coffee".
5. Press the  button.
6. Remove the aroma lid

9. To change the settings for the selected drink.
→ *"Adjusting beverage settings" on page 19* → *"Menu settings" on page 24*
10. To begin dispensing the drink, press the rotary selector.
The coffee is brewed and then dispensed into the cup.

Notes

- Any grounds residue in the grounds shaft should be directed down the shaft using a soft brush.
- To prematurely stop dispensing the drink, press the rotary selector again.
- For another drink with ground coffee, repeat the procedure.
- When ground coffee is used, the aromaDoubleShot function is not available.

Preparing drinks with milk

This appliance features an integrated milk system. The milk system can be used to prepare coffee drinks with milk, as well as milk froth and warm milk. You can choose between Espresso Macchiato, Cappuccino, Latte Macchiato, Caffè Latte, Café cortado and Flat White.

Tip: You can also use plant-based alternatives to milk, e.g. soya milk.

Notes

- While milk is being prepared, you may hear a whistling sound. These noises are emitted for technical reasons and are normal.
- Dried milk residues are difficult to remove so always perform cleaning.
→ *"Cleaning the milk system" on page 28*
- The quality of the milk froth depends on the type of milk or the plant-based alternative used.

Warning

Risk of burns!

The milk system becomes very hot. After use, always let it cool down before you touch it.

Using the milk container

The milk container

en Operating the appliance

4. To begin dispensing the drink, press the rotary selector.

The milk is dispensed into the cup or glass first. The coffee is then brewed and dispensed into the cup or glass. The sequence can be changed for Cappuccino and Espresso Macchiato.
→ *"Menu settings" on page 24*

Note: Pressing the rotary selector once can prematurely stop the dispensing of milk or coffee; pressing the rotary selector twice stops the drink dispensing completely.

Milk froth or warm milk

The appliance is switched on. The water tank has been filled.

The milk container filled with milk is connected.

1. Place a cup or a glass under the outlet system.
2. Select "Milk froth" or "Warm milk" with the rotary selector.

The name of the drink and the currently active values are shown on the display.

3. To change the settings for the selected drink.
→ *"Adjusting beverage settings" on page 19* → *"Menu settings" on page 24*
4. To begin dispensing the drink, press the rotary selector.

Milk froth or warm milk is dispensed into the cup or glass.

Note: To prematurely stop dispensing the drink, press the rotary selector again.

Dispensing hot water

Note: Before dispensing hot water, clean the milk system and remove the milk container. If the milk system is not cleaned, the dispensed water may contain small quantities of milk.
→ *"Cleaning the milk system" on page 28*

Warning Risk of burns!

The outlet system becomes very hot. After use, always let the outlet system cool down before you touch it.



The appliance is switched on. The water tank has been filled.

1. Place a cup under the outlet system.
2. Remove the milk container, if connected.
3. Select "Hot water" with the rotary selector.
4. To change the settings for the selected drink.
→ *"Adjusting beverage settings" on page 19* → *"Menu settings" on page 24*
5. To begin dispensing the drink, press the rotary selector.
Hot water is dispensed into the cup.

Note: To prematurely stop dispensing the drink, press the rotary selector again.

Adjusting beverage settings

Once you have selected a drink, you can adjust certain values depending on the drink. To do so, please use the following buttons and the rotary selector:



Button	Function	Selection
	Selecting coffee strength, ground coffee	<ul style="list-style-type: none"> ■ very mild * ■ mild ■ mild +* ■ normal ■ normal +* ■ strong ■ strong +* ■ very strong ■ very strong +* ■ extra strong ■ doubleShot strong ■ doubleShot strong + ■ doubleShot strong ++* ■ TripleShot strong * ■ TripleShot strong +* ■ Ground coffee
milk	Milk/coffee mixing ratio	Setting share of milk in % (only for coffee drinks with milk)
ml	Cup size	Adjustment of volume in ml increments. Not available for Ristretto.
	Two cups at once	Place two cups under the outlet.
Navigation button, left	Water Temperature*	e.g. for tea drinks: <ul style="list-style-type: none"> ■ > 60°C (special tea preparation) ■ > 70°C (white tea) ■ > 80°C (green tea) ■ > 85°C (rooibos tea) ■ > 90°C (black tea) ■ > 97°C (fruit tea)
Navigation button, right	aromaIntense*	<ul style="list-style-type: none"> ■ normal ■ intense ■ intense +
Selection marked with * is only available for certain drinks or when in "barista mode".		

The appliance is set to "barista mode" by default. Additional values can therefore be set using the two navigation buttons. "Barista mode" can also be switched off. → *"Menu settings" on page 24*

The factory settings are shown in orange on the display. The currently selected settings are backlit.

Adjusting the coffee strength or selecting ground coffee

A coffee drink is selected.

1. Press the  button.
2. Use the rotary selector to set the coffee strength or select ground coffee.
3. Press the  button or the rotary selector to confirm.

en Operating the appliance

Aroma setting

The longer coffee is brewed, the more bitter substances and undesirable aromas are released. This has a negative effect on the taste and makes the coffee less easily digestible. The appliance therefore offers special aroma settings for extra strong coffee: doubleShot and TripleShot. Depending on the setting, once half or a third of the volume has been prepared, a second portion of coffee beans is ground and brewed, so that in each case only the pleasant and beneficial flavours and aromas are released.

Notes

- The doubleShot setting can be selected for all coffee drinks except for:
 - drinks with a small volume of coffee, e.g. Ristretto
 - coffee drinks with milk and a small volume of coffee
 - a small volume of coffee, e.g. setting 200 ml "Caffe Latte" with a 90% share of milk (10% share of coffee)
 - preparation with ground coffee
 - dispensing two cups
- The aroma setting TripleShot can only be selected for Coffee XL.
 - Dispensing two cups is not possible

Adjusting the milk/coffee mixing ratio

A coffee drink with milk is selected.

1. Press the **milk** button.
2. Use the rotary selector to set the share of milk in %.
Example: When a value of 30% is configured, 30% milk and 70% coffee will be dispensed.
3. Press the **milk** button or the rotary selector to confirm.

Selecting cup size

A drink is selected.

1. Press the **ml** button. The preset volume depends on the type of beverage.
2. Use the rotary selector to adjust the desired volume in ml increments.
3. Press the **ml** button or the rotary selector to confirm.

Notes

- The volume cannot be changed for ristretto.
- The volume dispensed can fluctuate depending on the quality of the milk.



Preparing two cups at once

A coffee drink or a coffee drink with milk is selected.

1. Press  button.
2. Place two pre-heated cups on the left and right below the outlet system.
3. To begin dispensing the drink, press the rotary selector.

The selected drink will be brewed and then dispensed into the two cups.

Notes

- The drink is prepared in two steps (two grinding operations). Please wait until the process is fully completed.
- When selecting , the aroma settings are not available.
- The setting  for Coffee XL is not available.

Adjusting the drink temperature

Only available in "barista mode".
→ "Menu settings" on page 24

A drink of your choice is selected.

1. Use the left navigation button to call up the temperature setting.
2. Turn the rotary selector to set the desired temperature.
3. Press the left navigation button or the rotary selector to confirm.

Setting aromalntense

Only available in "barista mode".
→ "Menu settings" on page 24

The intensity of the taste of a coffee drink can be individually adjusted using the aromalntense setting. When milk is dispensed, this selection does not influence the warm milk or the milk froth.

A coffee drink is selected.

1. Use the right navigation button to call up the menu.
2. Make the desired setting using the rotary selector.
3. Press the right navigation button or the rotary selector to confirm.

Setting the grinding level

This appliance features an adjustable grinder. This enables the grinding level of the coffee to be individually changed.

Warning

Risk of injury!

Do not reach into the grinding unit.

Caution!

The appliance may be damaged! Only adjust the grinding level when the grinder is running!

When the grinder is in operation, use the rotary selector

Customising

User profiles can be created in the customising menu. In the user profiles, individual beverages can be stored under names of your choice.

Creating a user profile

1. Press  button. The menu appears.
2. Use the rotary selector to select a new profile.
3. Press the right-hand navigation button to confirm the selection. The user name can be entered.
4. Use the rotary selector to select the desired letter. Press the rotary selector to save the letter. The letter is saved.

Once the user name has been entered in full:



5. Press the right-hand navigation button to save the user name.
6. Use the rotary selector to select a background picture.
7. Press the right-hand navigation button to save the selection.
8. Use the rotary selector to select a silhouette.
9. Press the right-hand navigation button to save the selection.
10. Use the rotary selector to select "default mode" or "barista mode".
11. Press the right-hand navigation button to save the selection. The selection prompt appears.
12. Press the right-hand navigation button again to confirm the profile. The user profile picture appears.
13. Press  button to exit the menu or to save an individual beverage for the user created immediately afterwards.

Saving individual beverages:

1. Press the rotary selector. The display shows "change beverages".
2. Press the right-hand navigation button to create the beverage.
3. Use the rotary selector to select the desired beverage.



The selected beverage can be adjusted in line with personal preference.

→ *"Adjusting beverage settings" on page 19*

4. Press the rotary selector. A prompt appears for you to confirm the selection.
5. Press the right-hand navigation button to confirm the selection.
6. Press  button. The settings are completed.
7. Press  button to exit the menu. The appliance is ready for use again.



Note: The appliance can store up to 10 profiles each with 10 drinks.

Editing or deleting user profile

1. Press the  button. The menu appears.
2. Use the rotary selector to select the desired profile.
3. Press the left navigation button to delete the profile.
- or -
Press the right navigation button to edit the settings in the profile. The settings in the profile can be changed as described. → *"Creating a user profile" on page 22*
4. Press the  button. The appliance is ready for use again.

Saving individual drinks

A drink that is currently being dispensed can be saved directly in a new or an existing profile using the individual settings.

1. Press and hold  button for at least 5 seconds.
If profiles have not yet been saved, a new profile appears immediately.
2. If profiles are already saved and the individual drink is to be saved in a new profile, use the rotary selector to select a new profile.
- or -
If the individual drink is to be saved in an existing profile, use the rotary selector to select the desired profile.
3. Press the right-hand navigation button to save. If a new profile is being created, enter the name and select the background picture, silhouette and usermode. Save the entries. Info: If a profile is already available, select it and save the drink.
4. Press  button.
The settings are completed. The appliance is ready for use again.
5. Press  button to exit the menu.

Note: To exit the menu automatically, select "Leave profiles automatically" under "User profiles". → *"Menu settings" on page 24*

Childproof lock

The appliance can be locked to protect children against scalding and burns.

Activating the child-proof lock

Press and hold the **milk** button for at least 4 seconds.

"Child-proof lock activated" appears in the display.

It is no longer possible to operate the appliance.

Deactivating the child-proof lock

Press and hold the **milk** button for at least 4 seconds.

"Child-proof lock deactivated" appears in the display.

The appliance can be used in the usual way.



Menu settings

This menu is used for changing settings individually, accessing information and starting a programme.

Changing settings

1. Press \odot/i button, turn the rotary selector to the left and select "Settings". Press the rotary selector. The different setting options will appear in the display.
2. Select the desired setting using the rotary selector. The current setting is highlighted in colour on the display.
3. Press the navigation button under "select".

4. Use the rotary selector to change the setting.
5. Press the navigation button under "confirm".
The setting has been saved.
6. Press \odot/i button to exit "Menu". The drink selection appears on the display.

Notes

- You can switch to the previous level by pressing the navigation button under "back".
- The setting procedure can be aborted by pressing the navigation button under "abort".
- Press \odot/i button to exit the menu at any time.
- If no entry is made within approx. 2 minutes, the menu closes automatically and the settings are not saved.

The following settings are available:

Settings	Possible settings	Explanation
Language	Different languages	Setting the language to be used for display texts.
Water hardness	<ul style="list-style-type: none"> ■ 1 (soft) ■ 2 (medium) ■ 3 (hard) ■ 4 (very hard) ■ Water-softening system 	<p>Setting in line with the hardness of the local water supply.</p> <p>The preset water hardness is level 4 (very hard). The water hardness can be requested for example from your local water supplier.</p> <p>It is important to set the water hardness correctly so that the appliance indicates in good time when the descaling programme must be run.</p> <p>If a water softening system is installed in the house, please select "Softening device".</p>
Switch off after	5 minutes up to to 3 hours	<p>Setting that determines how long the appliance should wait after the last beverage preparation before it automatically switches itself off.</p> <p>The factory setting is 30 minutes.</p>
Brightness display	Level 1 up to level 10 Standard setting 7	Setting that governs the brightness of the display

Select usermode	<ul style="list-style-type: none"> ■ default mode ■ barista mode 	<p>In the "barista mode" setting, the following can be performed directly in the display:</p> <ul style="list-style-type: none"> ■ The temperature can be set by pressing the left navigation button. ■ The aromaIntense (brew speed) can be set in three levels by pressing the right navigation button.
Beverage info	Shows the volume of drinks dispensed since the appliance was commissioned. For technical reasons, the counter does not represent a precise number of cups.	
Factory settings	Appliance reset to factory settings	Resets all your own settings to the condition when delivered.
Demo mode	<ul style="list-style-type: none"> ■ on ■ off 	For presentation purposes only. The setting "off" must be activated for normal operation. The setting is only possible in the first 3 minutes after switching on the appliance.
Beverage settings		
Cappuccino sequence	<ul style="list-style-type: none"> ■ first milk ■ first coffee 	Setting that determines whether milk or coffee should be brewed and dispensed first.
Espresso Macchiato sequence	<ul style="list-style-type: none"> ■ first milk ■ first coffee 	Setting that determines whether milk or coffee should be brewed and dispensed first.
Latte Macchiato pause	<ul style="list-style-type: none"> ■ min ■ 5s ■ 10s 	Setting the pause between milk and coffee dispensing.
Espresso / Coffee temperature*	<ul style="list-style-type: none"> ■ normal ■ high ■ max. 	Setting the temperature for coffee drinks. The setting is effective for all preparation types. Applies only to "default mode" -in "barista mode" directly adjustable via drink selection. → "Adjusting beverage settings" on page 19
User profiles	<ul style="list-style-type: none"> ■ Leave profiles automatically ■ Delete all profiles 	Setting that determines whether user profiles are to be exited automatically or deletion of all user profiles.
Cup warmer*	<ul style="list-style-type: none"> ■ on ■ off 	If the cup warmer is switched on, the cup warmer LED lights up.
Settings marked with * can also be selected directly in the menu.		

Starting the "Water filter" or "frost protection" programme

1. Briefly press the /i button.
2. The rotary selector can be used to select the "Water filter" or "frost protection" programme. The current setting is marked on the display.

Note: The rotary selector can also be used to select a service programme.
→ "Service programmes" on page 30

Water filter

A water filter lessens limescale deposits and reduces impurities in the water. The appliance also does not need to be descaled so often. Water filters are available from retailers or from customer service. → "Accessories" on page 12

If a water filter is inserted, the appliance will show when it needs to be changed. The display shows the relevant prompt.

Inserting or replacing a water filter

A new water filter must be rinsed before it can be used.

1. Select "Water filter" in the Settings menu.
2. Use the navigation button to select "insert" or "replace".
3. Use the measuring spoon to press the water filter firmly into the empty water tank.

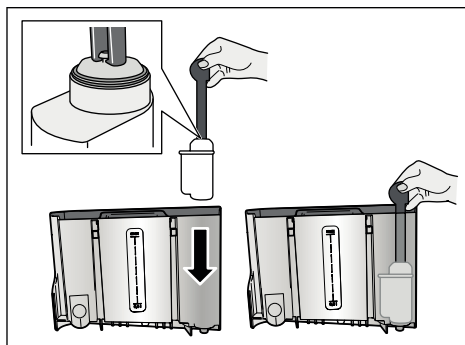

4. Fill the water tank with water up to the "max" marking.
5. Place a container with a capacity of at least 1.0 l under the outlet and confirm. Water will now flow through the filter. The filter is rinsed.
6. Then empty the container. The appliance is ready for use again.

Notes

- Rinsing the filter automatically activates the interval for display of the filter change. After this interval or after 2 months at the latest the filter will no longer be effective. It needs to be replaced for reasons of hygiene and to prevent a build-up of limescale (which could damage the appliance).
- If the appliance has not been used for a prolonged period (for example, while you are on holiday), the inserted filter should be rinsed before the first time the appliance is used again. To do this, simply dispense a cup of hot water.

Removing the water filter

If a new water filter is not inserted, the "Water filter" function must be deactivated.

1. Select "Water filter" in the Settings menu.
2. Select and confirm the setting "remove".
3. Remove the water filter from the water tank.
4. Re-insert the water tank. The appliance is ready for use again.

Frost protection

A service programme to prevent frost damage during transportation and storage. This programme completely empties the appliance. The appliance must be ready for use.

1. Press the rotary selector to start the programme.
2. Empty the water tank and re-insert it.
3. The appliance emits steam.
4. Empty the drip tray and thoroughly clean the appliance. The appliance can now be transported or stored.



Daily care and cleaning

With good care and cleaning, your appliance will remain fully functioning for a long time to come. In this section, you will learn how to correctly clean and care for your appliance.

Warning

Risk of electric shock!

Before cleaning the appliance, pull out the mains plug. Never immerse the appliance in water. Do not use a steam cleaner.

Cleaning agent

Please observe the following information to ensure that the different surfaces are not damaged by using the wrong type of cleaning agent.

Do not use:

- Harsh or abrasive cleaning agents.
- Any cleaning agents containing alcohol or spirits.
- Hard scouring pads or sponges.

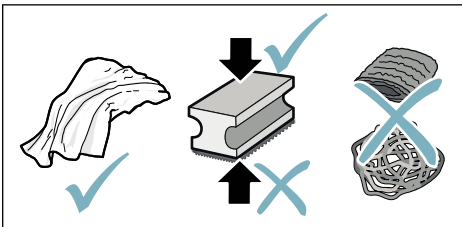

Notes

- New sponge cloths may contain salts. Salts can cause rust film on stainless steel. Wash new sponge cloths thoroughly before use.
- Always remove any limescale, residues of coffee or milk, cleaning or descaling solution immediately. This residue may cause corrosion to form.

Caution!

Not all of the appliance's components can be cleaned in the dishwasher.

→ Fig. 5 - 8

Not dishwasher-safe:



Outlet system cover
Brewing chamber cover
Brewing unit
Water tank
Aroma lid

Dishwasher- safe:



Drip plate
Drip tray
Coffee grounds container
Coffee grounds slider, red
Brewing unit cover, red
Measuring spoon
Milk system, all parts
Milk container, all parts

max.
60°C

Cleaning the appliance

1. Wipe down the outside of the appliance with a soft, damp cloth.
2. Clean the display using a micro-fibre cloth.
3. Any grounds residue in the powder compartment should be pushed down using a soft brush.

Notes

- If the appliance is cold when switched on or if it is switched off after dispensing coffee, it rinses automatically. The system is therefore self-cleaning.
- If the appliance has not been used for a prolonged period of time (e.g. while you are on holiday), clean the entire appliance thoroughly, including the coffee outlet, water tank, milk system, brewing unit and trays.

Cleaning the drip tray and coffee grounds container

→ Fig. 5

Note: The drip tray and coffee grounds container should be emptied and cleaned every day in order to prevent deposits.

1. Pull the drip tray with the coffee grounds container forwards and out.
2. Remove the drip plate and clean with a brush.
3. Empty and clean the drip tray and coffee grounds container.
4. Wipe out the interior of the appliance (intake trays).

Cleaning the milk container

→ Fig. 7

Note: For reasons of hygiene, the milk container must be cleaned regularly

1. Dismantle the milk container into its individual parts.
2. Clean all parts of the milk container or put them in the dishwasher.

Cleaning the milk system

The milk system is automatically cleaned with a short jet of steam directly after preparing a milk drink.

Warning

Risk of burns!

The outlet system becomes very hot. After use, always let the outlet system cool down before you touch it.

Manually clean the milk system on a weekly basis or more frequently if required. For particularly thorough cleaning, the milk system can be additionally rinsed with water. → *"Rinse milk system" on page 31*

Removing the milk system → Fig. 3:

1. Remove the milk container from the appliance.
2. Slide the outlet system to the bottom position.
3. Press the unlocking mechanism at the top right.
4. Fold the cover down towards the front and remove.
5. Remove the milk system and dismantle into individual parts.
6. Clean the individual parts with detergent solution and a soft cloth → Fig. 6.
7. Rinse all parts with clean water and leave to dry.

Notes

- All parts of the milk system can be cleaned in the dishwasher. Detergent residues in the milk system must be thoroughly removed following the rinsing process.
- **Important:** The outlet system cover is not dishwasher-safe.

Inserting the milk system: → Fig. 3:

1. Assemble the individual parts of the milk system.
2. Insert the milk system into the cover.
3. Slide the outlet system to the bottom position.
4. Position the cover at the bottom and pivot it upwards until it engages.

Cleaning the brewing unit

→ Fig. 4, → Fig. 8

In addition to the automatic cleaning programme, the brewing unit should be removed regularly for cleaning.

Caution!

Clean the brewing unit without detergent and do not put it in the dishwasher.

Remove the brewing unit:

1. Switch the appliance off.
2. Remove the water tank.
3. Slide both red locking sliders towards one another and remove the cover.
4. Remove, clean and dry the coffee grounds slider (red) and the brewing unit cover (red).
5. Slide the red lock to the right across the brewing unit.

6. Carefully remove the brewing unit and clean thoroughly under running water.

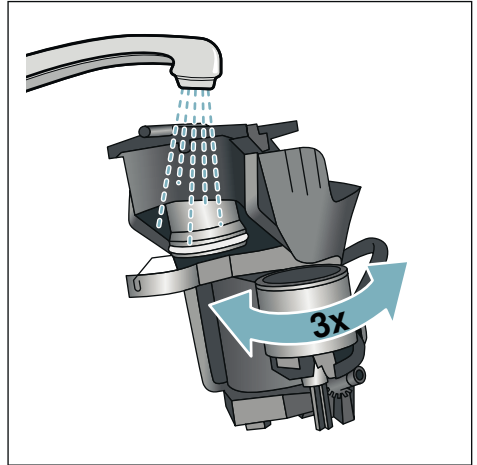

7. Clean the interior of the appliance thoroughly with a damp cloth, removing any coffee residues.
8. Allow the brewing unit and the interior of the appliance to dry.

Insert the brewing unit:

1. Push the brewing unit into the appliance in the direction of the arrow. The arrow is located on top of the brewing unit. Position the brewing unit from above, suspend on the guide rails and push into the appliance.
2. Slide the red lock to the left across the brewing unit.
3. Insert the coffee grounds slider (red) and the brewing unit cover (red).
4. Insert the cover until it engages.
5. Insert the water tank.

Service programmes

Every so often – the exact frequency depends on usage and water hardness – one of the following messages will appear in the display in place of the coffee selection:

- Rinse milk system
- Run descaling program urgently!
- Run cleaning program urgently!
- Run calc'nClean program urgently!

The appliance should immediately be cleaned or descaled using the appropriate programme. Alternatively, the two processes Descale and Clean can be carried out together using the calc'nClean function. Failure to carry out the service programme according to the instructions may damage the appliance.

You can also start the service programmes at any time without having to wait for a reminder to appear in the display. Press the /i button, select the desired programme and run it.

Notes

- **Important:** If descaling is not performed on the appliance in good time, the following appears "Descaling programme overdue. Device will shortly be locked!". Immediately perform the descaling process in accordance with the instructions. If the appliance is locked, it can only be operated again once descaling has been carried out.
- **Caution!** For each of the service programmes, use descaling and cleaning agents as described in the instructions and observe the (relevant) safety information.
- Do not drink the liquids.
- Never use citric acid, vinegar or any vinegar-based agents to descale the appliance.

- For cleaning and descaling, only use the tablets intended for such purpose. They have been specially developed for this appliance, and new stocks can be ordered through customer service. → "Accessories" on page 12
- Never insert descaling tablets or other products into the grounds compartment.
- Never interrupt the service programme.
- Prior to starting a service programme, remove, clean and re-insert the brewing unit. Rinse the milk system.
- At the end of a service programme, wipe down the appliance using a soft, damp cloth to immediately remove any descaler residue. This residue may cause corrosion.
- New sponge cloths may contain salts. Salts can cause rust film on stainless steel, so cloths must always be washed out thoroughly before use.
- Using a water filter increases the intervals until a service programme needs to be performed.
- If one of the service programmes is interrupted, e.g. by a power failure, proceed as follows:
The appliance automatically starts a special rinsing process.
 1. Rinse out the water tank.
 2. Pour in fresh, still water up to the "max" marking and confirm. The programme starts and rinses the appliance. Duration: approx. 2 minutes.
 3. Empty, clean and re-insert the drip tray.
 4. Empty, clean and re-insert the milk container. The programme has finished. The appliance is ready for use again.
 5. Press /i button to close the programme.

Rinse milk system

The milk system is automatically cleaned with a short jet of steam directly after preparing a milk drink.

For particularly thorough cleaning, the milk system can be additionally rinsed with water.

Duration: approx. 2 minutes

1. Press the /i button to open the menu.
2. Use the rotary selector to select "Rinse milk system".
3. Press the rotary selector to start the programme.
4. Empty, clean and re-connect the milk container.
5. Place an empty glass under the outlet system and confirm.

The programme runs.

6. Empty, clean and re-connect the milk container.
 7. Empty the glass.
- The programme has finished. The appliance is ready for use again.
8. Press the /i button to exit the programme.

The milk system should also be subject to thorough manual cleaning at regular intervals. → *"Cleaning the milk system" on page 28*

Descaling

Duration: approx. 21 minutes

The line at the bottom of the display indicates in how many minutes the water tank will need to be rinsed and refilled with water, for example.

1. Press the /i button to open the menu.
2. Use the rotary selector to select "Descale".
3. Press the rotary selector to start the programme.

The instructions in the display guide you through the programme.

4. Empty the drip tray and re-insert.
5. Empty, clean and re-connect the milk container.
6. Remove the water filter (if present) and confirm.
7. Fill the empty water tank with lukewarm water up to the marking "**0.5 l**". Dissolve 1 descaling tablet in the water.
8. Place a container with a capacity of at least 1.0 l under the outlet system and confirm.
9. Press the rotary selector.

The programme runs.

Duration: approx. 19 minutes

Info: If there is not enough descaling solution in the water tank, you will be asked to: Refill with still water and confirm.

10. Rinse out the water tank and (if removed) re-insert the water filter.
11. Pour in fresh still water up to the "**max**" marking and re-insert the water tank.

The programme runs.

Duration: approx. 2 minutes

12. Empty the container and confirm.
13. Empty the drip tray and re-insert.
14. Empty, clean and re-connect the milk container.

The programme has finished. The appliance is ready for use again.

15. Press the /i button to exit the programme.

Cleaning

Duration: approx. 6 minutes

1. Press the /i button to open the menu.
2. Use the rotary selector to select "Clean".
3. Press the rotary selector to start the programme.

The instructions in the display guide you through the programme.

4. Empty the drip tray and re-insert.
5. Open the grounds compartment, add a cleaning tablet, close the grounds compartment and confirm.
6. Place a container with a capacity of at least 1.0 l under the outlet system and confirm.

The programme runs.

Duration: approx. 5 minutes

7. Empty the container and confirm.

The programme has finished. The appliance is ready for use again.

8. Press the /i button to exit the programme.

calc'nClean

Duration: approx. 26 minutes

calc'nClean combines the functions "Descale" and "Clean". If the two programmes are due close together, the appliance suggests this service programme automatically.

The line at the bottom of the display indicates in how many minutes the water tank will need to be rinsed and refilled with water, for example.

1. Press the /i button to open the menu.
2. Use the rotary selector to select "calc'nClean".
3. Press the rotary selector to start the programme.

The instructions in the display guide you through the programme.

4. Empty the drip tray and re-insert.

5. Empty, clean and re-connect the milk container.
6. Open the grounds compartment, add a cleaning tablet, close the grounds compartment and confirm.
7. Remove the water filter (if present) and confirm.
8. Fill the empty water tank with lukewarm water up to the marking "0.5 l". Dissolve 1 descaling tablet in the water.
9. Place a container with a capacity of at least 1.0 l under the outlet system and confirm.

The programme runs.

Duration: approx. 19 minutes

Info: If there is not enough descaling solution in the water tank, you will be asked to: Refill with still water and confirm.

10. Rinse out the water tank and (if removed) re-insert the water filter.
11. Pour in fresh still water up to the "max" marking and re-insert the water tank.

The programme runs.

Duration: approx. 7 minutes

12. Empty the container and confirm.
13. Empty the drip tray and re-insert.
14. Empty, clean and re-connect the milk container.

The programme has finished. The appliance is ready for use again.

15. Press the /i button to exit the programme.

Trouble shooting

Faults often have simple explanations. Before calling the customer service, please refer to the fault table and attempt to correct the fault yourself.

Please read through the safety information at the beginning of these instructions.

Fault table

Problem	Cause	Solution
Coffee or milk froth quality varies widely.	Build-up of limescale in the appliance.	Descalc the appliance as described in the instructions.
The quality of the milk froth varies.	The quality of the milk froth depends on the type of milk or the plant-based alternative used.	Optimise the result by selecting your milk or plant-based alternative as appropriate.
No hot water dispensed.	The milk system or the intake of the milk system is soiled.	Clean the milk system or the intake. → <i>"Cleaning the milk system" on page 28</i>
Too little or no milk froth.	The milk system or the intake of the milk system is soiled.	Clean the milk system or the intake. → <i>"Cleaning the milk system" on page 28</i>
	Unsuitable milk.	Do not use milk that has already been boiled. Use cold milk with a fat content of at least 1.5%.
	Build-up of limescale in the appliance.	Descalc the appliance as described in the instructions.
No intake of milk by the milk system.	The milk system is assembled incorrectly.	Correctly assemble all parts. → Fig. 3
	Incorrect connection sequence for milk container and milk system.	Connect the milk system in the outlet system first, then the milk container.
The milk/blended milk drinks are too cold.	The milk used is too cold.	Use lukewarm milk.
The individually selected per-cup quantity is not reached. Coffee dispensing slows to a trickle or stops completely	The grinding level is too fine. The ground coffee is too fine.	Set a coarser grinding level. Use coarser ground coffee.
	Heavy build-up of limescale in the appliance.	Descalc the appliance as described in the instructions.
	Air in the water filter.	Immerse the water filter in water until no more air bubbles escape, then insert the filter again.

Problem	Cause	Solution
No coffee dispensed, only water.	The bean container is empty.	Add coffee beans Note: The appliance will adjust to the coffee beans on the next dispensing process.
	The coffee shaft on the brewing unit is blocked.	Clean the brewing unit. → <i>"Cleaning the brewing unit" on page 29</i>
The appliance no longer responds.	Fault in the appliance.	Press and hold on/off button for 10 seconds.
The grinder will not start.	The appliance is too hot.	Disconnect the appliance from the mains and leave to cool for 1 hour.
Coffee has no "crema".	Unsuitable type of coffee.	Use a type of coffee with a higher proportion of robusta beans.
	The beans are no longer freshly roasted.	Use fresh beans.
	The grinding level is not suitable for the coffee beans.	Set a finer grinding level.
The coffee is too "acidic".	The grinding level is set too coarse or the ground coffee is too coarse.	Set a finer grinding level or use finer ground coffee.
	Unsuitable type of coffee.	Use a darker roast.
The coffee is too bitter.	The grinding level is set too fine or the ground coffee is too fine.	Set a coarser grinding level or use coarser ground coffee.
	Unsuitable type of coffee.	Change the type of coffee.
The coffee tastes burnt.	The brewing temperature is too high	Reduce the temperature. → <i>"Adjusting beverage settings" on page 19</i>
	The grinding level is set too fine or the ground coffee is too fine.	Set a coarser grinding level or use coarser ground coffee.
	Unsuitable type of coffee.	Change the type of coffee.
The appliance is not dispensing drinks.	Air in the water filter.	Immerse the water filter in water until no more air bubbles escape, then insert the filter again.
	Residues of limescale remover are blocking the water tank.	Remove the water tank and clean thoroughly. Dissolve the descaling agent in lukewarm water.
The water filter does not stay in position in the water tank.	The water filter is not secured in place correctly.	Remove air from the water filter. Then firmly press it straight down into the tank connection.
The coffee grounds are not compact and are too wet.	The grinding level is set too fine or too coarse, or not enough ground coffee has been used.	Set a coarser or finer grinding level or use 2 level measuring spoons of ground coffee.
Water dripped onto the inner floor of the appliance when the drip tray was removed.	Drip tray removed too early.	Wait a few seconds after the last drink was dispensed before removing the drip tray.

<p>The drip tray cannot be removed.</p>	<p>The coffee grounds container is very full. The coffee grounds slider is stuck.</p>	<p>Clean the interior of the brewing unit. → <i>"Cleaning the appliance" on page 28</i> Correctly insert the coffee grounds slider.</p>
<p>The outlet system cannot be assembled or disassembled.</p>	<p>Incorrect sequence</p>	<p>Connect the outlet system (with milk system) first, then connect the milk container. Alternatively, on disassembly first remove the milk container and then the outlet system.</p>
<p>Display shows "Fill bean container". Displayed although the bean container</p>		



Customer service

Technical data

E number and FD number

When calling us, please give the full product number (E no.) and the production number (FD no.) so that we can provide you with the correct advice. These numbers can be found on the rating plate

Table des matières

	Utilisation conforme	38		Sécurité-enfants	54
	Précautions de sécurité importantes	38		Activation de la sécurité enfants	54
	Protection de l'environnement . 40			Réglages du menu	55
	Économie d'énergie	40		Modifier les réglages.	55
	Élimination écologique	40		Démarrage du programme « Filtre à eau » ou « Protection contre le gel ». 57	
	Présentation de l'appareil	41		Entretien et nettoyage quotidiens	59
	Contenu de l'emballage	41		Nettoyants	59
	Configuration et éléments.	41		Nettoyage de l'appareil	60
	Éléments de commande.	42		Nettoyage du système à lait	60
	Accessoires	43		Nettoyer l'unité de percolation.	61
	Avant la première utilisation. . . . 44			Programme de service	62
	Installation et raccordement de l'appareil.	44		Rincer le système de lait.	63
	Mise en service de l'appareil	44		Détartrage	63
	Utilisation de l'appareil	46		Anomalies, que faire ?	65
	Sélection de la boisson	46			
	Préparer une boisson à base de café en grains fraîchement moulus	47		Service après-vente	69
	Préparation d'une boisson à base de café moulu	47		Données techniques	69
	Préparation de boissons lactées . . . 48			Numéro E et numéro FD.	69
	Distribution d'eau chaude.	49		Garantie.	69
	Ajustage des réglages des boissons. 50				
	Régler le degré de mouture	52			
	Chauffe-tasses	52			
	Personnalisation	53			
	Création d'un profil d'utilisateur	53			
	Édition ou suppression d'un profil d'utilisateur	53			
	Enregistrement des boissons individuelles	54			



Utilisation conforme

Contrôler l'état de l'appareil après l'avoir déballé. Ne pas le raccorder s'il présente des avaries de transport.

Cet appareil est destiné exclusivement à une utilisation domestique et non professionnelle.

N'utilisez l'appareil que dans des pièces intérieures à température ambiante et jusqu'à 2 000 m au-dessus du niveau de la mer.



Précautions de sécurité importantes

Veillez lire attentivement la notice d'utilisation, suivre les instructions qu'elle contient et conserver la notice. Si l'appareil change de propriétaire, remettez-lui cette notice.

L'appareil peut être utilisé par des enfants à partir de 8 ans et par des personnes ayant des capacités physiques, sensorielles ou mentales restreintes ou ayant un manque d'expérience et/ou de connaissances s'ils sont sous surveillance ou ont été informés de la manipulation sûre de l'appareil et ont compris les dangers qui en résultent. Il faut maintenir les enfants de moins de 8 ans à l'écart de l'appareil et du cordon de branchement et ne pas leur permettre d'utiliser l'appareil. Ne jamais permettre aux enfants de jouer avec l'appareil. Le nettoyage et l'entretien incombant à l'utilisateur ne doivent pas être effectués par des enfants sauf s'ils ont 8 ans ou plus et sont surveillés.

Mise en garde **Risque d'électrocution !**

- L'appareil doit être branché uniquement sur un réseau à courant alternatif par l'intermédiaire d'une prise secteur installée de manière conforme et disposant d'une connexion à la terre. S'assurer que le système à conducteur de protection de l'installation électrique de la maison est conforme.
- Ne brancher et faire fonctionner l'appareil que conformément aux indications figurant sur la plaque signalétique. En cas d'endommagement du cordon d'alimentation secteur, celui-ci doit être remplacé par le service après-vente.
- Ne l'utiliser que si le cordon d'alimentation et l'appareil ne présentent aucun dégât. En cas de défaut, débrancher immédiatement la fiche secteur ou coupez la tension du réseau.
- Pour éviter tous risques, les réparations de l'appareil sont réservées à notre service après-vente.
- Ne plongez jamais l'appareil ou le cordon d'alimentation dans l'eau.

- Le raccordement de l'appareil ne doit jamais entrer en contact avec des liquides.
- Les instructions de nettoyage spéciales figurant dans les notices sont à respecter.

Mise en garde **Danger par magnétisme !**

L'appareil contient des aimants permanents qui peuvent exercer une influence sur les implants électroniques tels que les stimulateurs cardiaques ou les pompes à insuline. Les personnes portant des implants électroniques sont priées de rester à 10 cm de l'appareil et des pièces suivantes, lors de leur retrait : réservoir à lait, système de lait, réservoir d'eau et unité de percolation.

Mise en garde **Risque d'étouffement !**

Ne permettez jamais aux enfants de jouer avec les matériaux d'emballage. Rangez les petites pièces de manière sûre, elles pourraient être avalées.

Mise en garde **Risque de brûlures !**

- Le système à lait devient très chaud. Après utilisation, laisser refroidir avant de le toucher.
- Les surfaces (celle du chauffe-tasses par ex.) peuvent rester chaudes pendant un certain temps après l'utilisation de l'appareil.
- Les boissons fraîchement préparées sont très chaudes. Si nécessaire, les laisser un peu refroidir.

Mise en garde **Risque de blessure !**

- L'utilisation inappropriée de l'appareil peut entraîner des blessures.
- Ne pas glisser les doigts à l'intérieur du broyeur.

Mise en garde **Risque d'incendie !**

- L'appareil devient chaud.
- Ne jamais utiliser l'appareil dans une armoire.

Protection de l'environnement

Économie d'énergie

- Éteindre l'appareil quand celui-ci n'est pas utilisé.
- Régler l'intervalle d'arrêt automatique sur la plus petite valeur.
- Dans la mesure du possible, ne jamais interrompre la distribution de café ou de mousse de lait. Une interruption conduit à une hausse de la consommation énergétique et à un remplissage accéléré des bacs collecteurs.
- Détartrer régulièrement l'appareil pour prévenir les dépôts de tartre. Les dépôts de tartre conduisent à une hausse de la consommation énergétique.

Élimination écologique



Éliminez l'emballage en respectant l'environnement.

Cet appareil est marqué selon la directive européenne 2012/19/UE relative aux appareils électriques et électroniques usagés (waste electrical and electronic equipment - WEEE). La directive définit le cadre pour une reprise et une récupération des appareils usagés applicables dans les pays de la CE.

S'informer auprès du revendeur sur la procédure actuelle de recyclage.



Présentation de l'appareil

Ce chapitre vous offre un aperçu des éléments livrés, de l'assemblage et des composants de votre appareil. Il vous fait également découvrir les différents éléments de commande.

Remarque : Certains détails ou certaines couleurs peuvent varier selon le modèle d'appareil.

Comment utiliser ce mode d'emploi :
Vous pouvez déplier les pages de la couverture de la notice d'utilisation. Les illustrations comportent des numéros auxquels renvoie la notice d'utilisation.
Exemple : → figure **1**

Contenu de l'emballage







→ Figure **1**

La position signalée par ** n'est jointe que pour certains appareils.

Configuration et éléments

→ Figure **2**

Éléments de commande

Touche	Signification
on/off	<p>Mettre l'appareil sous et hors tension</p> <p>L'appareil effectue automatiquement un rinçage lorsqu'il est mis en marche et arrêté.</p> <p>L'appareil ne rince pas dans les cas suivants :</p> <ul style="list-style-type: none"> ■ Il est encore chaud au moment de la mise en marche. ■ Vous n'avez pas prélevé de café avant de l'éteindre. <p>L'appareil est prêt à fonctionner lorsque les symboles de sélection des boissons sont allumés à l'écran et que la touche on/off brille.</p>
	<p>Personnalisation</p> <p>L'appareil permet d'enregistrer et d'activer des réglages personnalisés pour les boissons à base de café. → "Personnalisation" à la page 53</p>
	<p>Intensité du café</p> <p>Réglage de l'intensité du café. → "Ajustage des réglages des boissons" à la page 50</p>
milk	<p>Appuyer brièvement sur :</p> <p>Réglage de la part de lait dans la boisson en %</p> <p>Comme boisson ou ingrédient dans les mélanges spéciaux à base de café. → "Ajustage des réglages des boissons" à la page 50</p> <p>Maintenir enfoncée au moins 4 secondes :</p> <p>Sécurité enfants → "Sécurité-enfants" à la page 54</p>
ml	<p>Volume de boisson en millilitres. → "Ajustage des réglages des boissons" à la page 50</p>
	<p>2 boissons</p> <p>Préparation simultanée de deux boissons. Placer les tasses l'une à côté de l'autre sous la buse d'écoulement du café. → "Ajustage des réglages des boissons" à la page 50</p>
	<p>Réglages du menu/programmes d'entretien</p> <p>Appuyer brièvement sur la touche  pour consulter les réglages Menu, Chauffe-tasses, Programmes d'entretien, Filtre à eau et Protection contre le gel. Appuyer de nouveau brièvement sur la touche  pour retourner à la sélection des boissons. En cas d'absence de validation, l'appareil repasse automatiquement à la sélection des boissons au bout de 10 secondes.</p>
	<p>Touches de navigation</p> <p>Pour se déplacer dans l'écran.</p> <p>En « Mode barista », des fonctions supplémentaires sont attribuées aux touches de navigation. Ces réglages permettent par ex. de changer d'autres paramètres des boissons. → "Ajustage des réglages des boissons" à la page 50</p>

Écran

L'écran



Avant la première utilisation

Ce chapitre vous explique comment mettre en service votre appareil. Avant de pouvoir utiliser l'appareil, vous devez procéder à quelques réglages.

Remarque : Utiliser l'appareil uniquement dans des locaux hors gel. Si l'appareil a été transporté ou entreposé à des températures inférieures à 0°C, vous devez attendre au moins 3 heures avant de le mettre en service.

Installation et raccordement de l'appareil

1. Retirer les films protecteurs.
2. Poser l'appareil sur une surface plane, résistante à l'eau et pouvant supporter son poids.
3. Raccorder la fiche secteur de l'appareil à une prise femelle à contacts de terre installée de manière réglementaire.

Mise en service de l'appareil

Réglage de la langue

Remarques

- La sélection de la langue apparaît automatiquement lors de la première mise en marche.
- Vous pouvez modifier la langue à tout moment. → "Réglages du menu" à la page 55

1. Mettre l'appareil en marche en appuyant sur la touche on/off. La langue pré-réglée s'affiche à l'écran.
2. Sélectionner la langue souhaitée à l'aide du sélecteur rotatif.
3. Valider la sélection avec la touche de navigation droite. Le réglage est mémorisé.

Réglage de la dureté de l'eau

Le réglage correct de la dureté de l'eau est important, car il permet à l'appareil d'indiquer le moment où un détartrage est nécessaire. L'appareil a été pré-réglé sur une dureté de l'eau de 4.

La dureté de l'eau peut être déterminée à l'aide de la bandelette de test fournie ou être demandée à la compagnie locale de distribution d'eau.

Dans le cas où un adoucisseur d'eau est installé dans la maison, choisir le réglage « Adoucisseur ».

Le tableau ci-après présente les équivalences entre les niveaux et les différents degrés de dureté de l'eau :

Niveau	Degré de dureté de l'eau	
	Allemagne (°dH)	France (°fH)
1	1-7	1-13
2	8-14	14-25
3	15-21	26-38
4	22-30	39-54

Une modification ultérieure de la dureté de l'eau est possible à tout moment.

→ "Réglages du menu" à la page 55

1. Tremper brièvement la bandelette de test fournie dans l'eau fraîche du robinet, laisser égoutter, puis lire le résultat au bout d'une minute.
2. Régler la dureté de l'eau mesurée à l'aide du sélecteur rotatif.
3. Valider la sélection avec la touche de navigation droite. Le réglage est mémorisé.

Souhaitez-vous insérer un filtre à eau

- Pour insérer maintenant un filtre à eau, sélectionner « oui » avec la touche de navigation droite.
- Pour insérer ultérieurement un filtre à eau, sélectionner « non » avec la touche de navigation gauche.

Remarque : Si « oui » est sélectionné, lire la description détaillée dans le chapitre Démarrer le programme « Filtre à eau » ou « Protection contre le gel » à partir du point « Insérer le filtre à eau » ou « Renouveler le filtre à eau ».

L'indication rappelant de remplir le réservoir pour café en grains apparaît brièvement.

Confirmer avec la touche de navigation droite ou attendre quelques secondes.

L'indication rappelant de remplir le réservoir d'eau apparaît. Remplir le réservoir d'eau.

Remplir le réservoir pour café en grains

Cet appareil vous permet de préparer des boissons à base de café en grains ou de café moulu (mais pas de café soluble).

1. Ouvrir le couvercle

Utilisation de l'appareil

Vous apprendrez, dans ce chapitre, comment préparer votre appareil pour la préparation de boissons et comment préparer des boissons chaudes. Vous obtiendrez des informations sur l'ajustage des réglages des boissons et du degré de mouture.

Sélection de la boisson

- Sélectionner la boisson souhaitée en utilisant le sélecteur rotatif.
- L'écran affiche le nom de la boisson choisie, ainsi que les valeurs réglées telles que l'intensité du café ou la taille de la tasse.
- La boisson sélectionnée peut être préparée avec les valeurs préreglées ou être adaptée préalablement au goût individuel de l'utilisateur. → "*Ajustage des réglages des boissons*" à la page 50 → "*Réglages du menu*" à la page 55
- Si aucune action n'est effectuée dans les 5 secondes qui suivent, l'appareil quitte automatiquement le mode de réglage. Les réglages effectués sont mémorisés automatiquement.

Les boissons suivantes sont disponibles :



L'écran affiche le nom de la boisson choisie, ainsi que les valeurs réglées.

3. Pour modifier les réglages de la boisson sélectionnée.
→ "Ajustage des réglages des boissons" à la page 50
→ "Réglages du menu" à la page 55
4. Appuyer sur le sélecteur rotatif pour lancer la distribution de la boisson. L'appareil effectue la percolation et le café s'écoule ensuite dans la tasse.



Remarque : Appuyer à nouveau sur le sélecteur rotatif pour interrompre la distribution de la boisson.

Préparation d'une boisson à base de café moulu

Vous pouvez également mettre du café moulu dans cet appareil. N'utilisez pas de café soluble. La préparation de boissons à base de café et lait fait l'objet d'un autre chapitre.

→ "Préparation de boissons lactées" à la page 48

L'appareil est allumé. Le réservoir d'eau est rempli.

1. Placer une tasse sous le système verseur.
2. Sélectionner la boisson souhaitée en utilisant le sélecteur rotatif.
3. Appuyer sur la touche .
4. Sélectionner « Café moulu » avec le sélecteur rotatif.
5. Appuyer sur la touche .
6. Retirer le couvercle préservateur d'arôme

Remarque : Avec certains réglages, le café est préparé en deux étapes, pour le café XL en trois (réglage de l'arôme). Attendre que l'opération soit entièrement terminée.

Conseil : Placer les tasses à l'endroit sur le chauffe-tasses. Utiliser de préférence de petites tasses expresso aux parois épaisses.

→ "Chauffe-tasses" à la page 52

Préparer une boisson à base de café en grains fraîchement moulus

Vous pouvez faire votre choix entre Ristretto, Espresso Doppio, Espresso, Café Crème, Café XL et Americano. La préparation de boissons à base de café et lait fait l'objet d'un autre chapitre.

→ "Préparation de boissons lactées" à la page 48

L'appareil est allumé. Le réservoir d'eau et le réservoir pour café en grains sont remplis.

1. Placer une tasse sous le système verseur.
2. Sélectionner la boisson souhaitée en utilisant le sélecteur rotatif.

fr Utilisation de l'appareil

8. Refermer le compartiment spécial poudre et le couvercle préservateur d'arôme.

L'écran affiche le nom de la boisson choisie, ainsi que les valeurs réglées.

9. Pour modifier les réglages de la boisson sélectionnée.

→ "Ajustage des réglages des boissons" à la page 50

→ "Réglages du menu" à la page 55

10. Appuyer sur le sélecteur rotatif pour lancer la distribution de la boisson.

L'appareil effectue la percolation et le café s'écoule ensuite dans la tasse.

Remarques

- Se servir d'un pinceau doux pour pousser les restes de poudre accumulés dans le compartiment spécial poudre et les faire tomber dans la cuve.
- Appuyer à nouveau sur le sélecteur rotatif pour interrompre la distribution de la boisson.
- Pour obtenir une autre boisson avec du café moulu, répéter la procédure.
- En cas de préparation avec du café moulu, la fonction aromaDouble Shot n'est pas disponible.

Préparation de boissons lactées

Cet appareil possède un système de lait intégré. Le système de lait vous permet de préparer des boissons à base de café et de lait ou de mousse de lait et du lait chaud.

Vous avez le choix entre les boissons suivantes : Espresso Macchiato, Cappuccino, Latte Macchiato, Café au lait, Cortado et Flat White.

Conseil : Des boissons végétales, p. ex. du lait de soja, peuvent être utilisées à la place du lait.

Remarques

- Lors de la préparation avec du lait, l'appareil peut émettre des sifflements. Ces bruits résultent de la technique utilisée et sont normaux.
- Une fois secs, les résidus de lait sont difficiles à éliminer, il est donc impératif de les nettoyer.
→ "Nettoyage du système à lait" à la page 60
- La qualité de la mousse de lait est fonction de la nature du lait ou de la boisson végétale utilisée.



Mise en garde

Risque de brûlure !

Le système de lait devient très chaud. Après utilisation, laisser refroidir avant de le toucher.

Utilisation du réservoir à lait

Le réservoir à lait

Boissons à base de café et lait

L'appareil est allumé. Le réservoir d'eau et le réservoir pour café en grains sont remplis.

Le réservoir à lait rempli est raccordé.

1. Placer une tasse ou un verre sous le système verseur.
2. Sélectionner la boisson souhaitée en utilisant le sélecteur rotatif.

L'écran affiche le nom de la boisson choisie, ainsi que les valeurs réglées.

3. Pour modifier les réglages de la boisson sélectionnée.

→ "Ajustage des réglages des boissons" à la page 50

→ "Réglages du menu" à la page 55

4. Appuyer sur le sélecteur rotatif pour lancer la distribution de la boisson.

L'appareil verse tout d'abord le lait dans la tasse ou le verre. Le café est ensuite percolé et coule dans la tasse ou le verre. Pour le Cappuccino et l'Expresso Macchiato, l'ordre peut être modifié.

→ "Réglages du menu" à la page 55

Remarque : Une pression sur le sélecteur rotatif permet d'interrompre la distribution du lait ou du café ; deux pressions sur le sélecteur rotatif arrête complètement la distribution de boisson.

Mousse de lait ou lait chaud

L'appareil est allumé. Le réservoir d'eau est rempli.

Le réservoir à lait rempli est raccordé.

1. Placer une tasse ou un verre sous le système verseur.
2. Sélectionner « Mousse de lait » ou « Lait chaud » avec le sélecteur rotatif.

L'écran affiche le nom de la boisson choisie, ainsi que les valeurs réglées.

3. Pour modifier les réglages de la boisson sélectionnée.

→ "Ajustage des réglages des boissons" à la page 50

→ "Réglages du menu" à la page 55

4. Appuyer sur le sélecteur rotatif pour lancer la distribution de la boisson.

De la mousse de lait ou du lait chaud s'écoule dans la tasse ou le verre.

Remarque : Appuyer à nouveau sur le sélecteur rotatif pour interrompre la distribution de la boisson.

Distribution d'eau chaude

Remarque : Avant de prendre de l'eau chaude, nettoyer le système de lait et retirer le réservoir à lait. Il est possible que l'eau distribuée contienne un peu de lait si le système de lait n'a pas été nettoyé. → "Nettoyage du système à lait" à la page 60

Mise en garde

Risque de brûlure !

Le système verseur devient très chaud. Après utilisation, laisser refroidir le système verseur avant de le toucher.



L'appareil est allumé. Le réservoir d'eau est rempli.

1. Placer une tasse sous le système verseur.
2. Retirer le réservoir à lait s'il est raccordé.
3. Sélectionner « Eau chaude » avec le sélecteur rotatif.
4. Pour modifier les réglages de la boisson sélectionnée.
→ "Ajustage des réglages des boissons" à la page 50
→ "Réglages du menu" à la page 55
5. Appuyer sur le sélecteur rotatif pour lancer la distribution de la boisson. De l'eau chaude s'écoule dans la tasse.

Remarque : Appuyer à nouveau sur le sélecteur rotatif pour interrompre la distribution de la boisson.

Ajustage des réglages des boissons

Après avoir sélectionné une boisson, vous pouvez ajuster diverses valeurs selon la boisson choisie. Servez-vous pour cela des touches suivantes et du sélecteur rotatif :

Touche	Fonction	Choix
	Intensité du café, sélectionner du café moulu	<ul style="list-style-type: none"> ■ très doux* ■ doux ■ doux +* ■ normal ■ normal +* ■ fort ■ fort +* ■ très fort ■ très fort +* ■ extra fort
milk	Proportion lait/café	Réglage de la part de lait en % (uniquement pour les boissons à base de café et lait)
ml	Taille de la tasse	Ajustage de la quantité de ml. Non disponible pour Ristretto.
	Deux tasses à la fois	Placer deux tasses sous la buse d'écoulement.
Touche de navigation gauche	Température de l'eau*	<p>p. ex. pour le thé :</p> <ul style="list-style-type: none"> ■ > 60 °C (thé spécial) ■ > 70 °C (thé blanc)
Touche de navigation droite	aromaIntense*	<ul style="list-style-type: none"> ■ normal ■ intensif



La sélection marquée d'un * ne peut être réglée que pour certaines boissons ou en « Mode barista ».

L'appareil est réglé par défaut sur le « Mode barista ». Ce mode permet de régler d'autres valeurs à l'aide des deux touches de navigation. Il est également possible de désactiver « Mode Barista ». → "Réglages du menu" à la page 55

Les réglages usine sont marqués en orange à l'écran. Les réglages actuels sont rétroéclairés.

Régler l'intensité du café ou sélectionner le café moulu

Une boisson à base de café est sélectionnée.

1. Appuyer sur la touche .
2. Régler l'intensité du café ou sélectionner le café moulu avec le sélecteur rotatif.
3. Appuyer sur la touche  ou le sélecteur rotatif pour valider.

Réglage de l'arôme

Plus la percolation du café dure longtemps, plus les substances amères et les arômes indésirables sont prononcés. Ceci a un effet négatif sur le goût et rend le café moins digeste. Pour éviter cela et obtenir tout de même un café très fort, la machine dispose de réglages de l'arôme spéciaux appelés Double Shot et Triple Shot. En fonction du réglage sélectionné, l'appareil moule de nouveau du café une fois que la moitié ou le tiers de la quantité a été préparée, puis effectue une nouvelle percolation. Cela permet de ne développer que les arômes parfumés et très digestes du café.

Remarques

- Le réglage de l'arôme Double Shot peut être sélectionné pour toutes les boissons à base de café sauf pour :
 - les boissons ne contenant que de faibles quantités de café comme le Ristretto ;
 - les boissons à base d'une faible quantité de café et de lait ;
 - les petites quantités de café, p. ex. pour le réglage « Café au lait » avec 200 ml et 90 % de lait (part de café de 10 %) ;
 - la préparation avec du café moulu ;
 - la préparation double tasse.
- Le réglage de l'arôme Triple Shot ne peut être sélectionné que pour le café XL.
 - La préparation double tasse n'est pas possible.

Ajustage des proportions lait/café

Une boisson à base de café et lait a été sélectionnée.

1. Appuyer sur la touche **milk**.
2. Régler la part de lait en % au moyen du sélecteur rotatif.
Exemple : si la valeur est réglée sur 30 %, 30 % de lait et 70 % de café sont versés.
3. Appuyer sur la touche **milk** ou le sélecteur rotatif pour valider.

Sélectionner la taille de tasse

Une boisson est sélectionnée.

1. Appuyer sur la touche **ml**. La quantité pré-réglée varie d'un type de boisson à l'autre.
2. Sélectionner la quantité souhaitée de ml en ml à l'aide du sélecteur rotatif.
3. Appuyer sur la touche **ml** ou le sélecteur rotatif pour valider.

Remarques



- Il est impossible de changer la quantité pour le Ristretto.
- La quantité versée peut varier en fonction de la qualité du lait.

Préparer deux tasses à la fois

Une boisson à base de café ou une boisson à base de café et de lait a été sélectionnée.

1. Appuyer sur la touche .
2. Placer à gauche et à droite sous le système verseur deux tasses préchauffées.
3. Appuyer sur le sélecteur rotatif pour lancer la préparation de la boisson. L'appareil effectue la percolation et la boisson sélectionnée s'écoule ensuite dans les deux tasses.

Remarques

- La boisson est préparée en deux étapes (deux cycles de mouture). Attendre que l'opération soit entièrement terminée.
- Si le réglage  est sélectionné, les réglages d'arôme ne sont pas possibles.
- Le réglage  n'est pas possible pour le café XL.

Ajustage de la température de la boisson

Seulement disponible en « Mode Barista ». → "Réglages du menu" à la page 55

Une boisson de votre choix est sélectionnée.

fr Utilisation de l'appareil

1. Consulter le réglage de la température avec la touche de navigation gauche.
2. Au moyen du sélecteur rotatif, régler la température désirée.
3. Appuyer sur la touche de navigation gauche ou le sélecteur rotatif pour valider.

Régler le degré de mouture à l'aide du sélecteur rotatif

Réglage de la fonction aromalntense

Seulement disponible en « Mode Barista ». → *"Réglages du menu"* à la page 55

L'intensité de l'arôme d'une boisson à base de café peut être ajustée en fonction des goûts personnels à l'aide du réglage aromalntense. En cas de prélèvement de lait, cette sélection n'a aucun effet sur le lait chaud ou la mousse de lait.

Une boisson à base de café est sélectionnée.

1. Consulter le menu avec la touche de navigation droite.
2. Procéder au réglage désiré à l'aide du sélecteur rotatif.
3. Appuyer sur la touche de navigation droite ou le sélecteur rotatif pour valider.

Régler le degré de mouture

Cet appareil est équipé d'un moulin réglable. Celui-ci permet de varier individuellement le degré de mouture du café.



Mise en garde

Risque de blessure !

Ne pas glisser les doigts à l'intérieur du broyeur.

Attention !

L'appareil risque d'être endommagé !
Ne modifier le réglage du degré de mouture que pendant que le moulin tourne !

Personnalisation



Le menu Personnalisation permet de créer des profils d'utilisateurs. Des boissons individuelles peuvent être enregistrées avec leur nom dans les profils d'utilisateurs.

Création d'un profil d'utilisateur

1. Appuyer sur la touche  pour faire apparaître le menu.
2. Sélectionner un nouveau profil avec le sélecteur rotatif.
3. Appuyer sur la touche de navigation droite pour valider la sélection. Il est maintenant possible de saisir le nom de l'utilisateur.
4. Sélectionner les lettres souhaitées en utilisant le sélecteur rotatif. Appuyer sur le sélecteur rotatif pour enregistrer les lettres. La lettre est alors enregistrée. Une fois que le nom de l'utilisateur a été entièrement saisi :
 5. Appuyer sur la touche de navigation droite pour enregistrer le nom de l'utilisateur.
 6. Sélectionner une image avec le sélecteur rotatif.
 7. Appuyer sur la touche de navigation droite pour enregistrer la sélection.
 8. Sélectionner une silhouette au moyen du sélecteur rotatif.
 9. Appuyer sur la touche de navigation droite pour enregistrer la sélection.
 10. Sélectionner « Mode standard » ou « Mode barista » avec le sélecteur rotatif.
 11. Appuyer sur la touche de navigation droite pour enregistrer la sélection. Le système demande votre sélection.
 12. Appuyer à nouveau sur la touche de navigation droite pour valider le profil. L'image du profil d'utilisateur apparaît.

13. Appuyer sur la touche  pour quitter le menu ou pour enregistrer immédiatement après une boisson individualisée pour l'utilisateur créé.



Enregistrer des boissons individuelles :

1. Appuyer sur le sélecteur rotatif. « Éditer les boissons » apparaît à l'écran.
2. Appuyer sur la touche de navigation droite pour créer la boisson.
3. Sélectionner la boisson souhaitée en utilisant le sélecteur rotatif. La boisson sélectionnée peut être adaptée aux goûts personnels. → "Ajustage des réglages des boissons" à la page 50
4. Appuyer sur le sélecteur rotatif. Le système demande de valider la sélection.
5. Appuyer sur la touche de navigation droite pour valider la sélection.
6. Appuyer sur la touche . Les réglages sont terminés.
7. Appuyer sur la touche  pour quitter le menu.

La machine est de nouveau prête à fonctionner.



Remarque : Il est possible d'enregistrer jusqu'à 10 profils avec 10 boissons chacun.

Édition ou suppression d'un profil d'utilisateur

1. Appuyer sur la touche . Le menu apparaît alors.
2. Sélectionner le profil souhaité en utilisant le sélecteur rotatif.
3. Appuyer sur la touche de navigation gauche pour supprimer le profil. - ou - Appuyer sur la touche de navigation droite pour éditer les réglages du profil. Modifier les réglages du profil comme cela a été décrit précédemment. → "Création d'un profil d'utilisateur" à la page 53
4. Appuyer sur la touche . L'appareil est de nouveau prêt à fonctionner.

Enregistrement des boissons individuelles

Une boisson venant d'être distribuée peut être enregistrée, avec tous les réglages personnalisés, dans un nouveau profil ou dans un profil déjà créé.

1. Maintenir la touche  enfoncée au moins 5 secondes.
S'il n'existe encore aucun profil enregistré, un nouveau profil apparaît alors.
2. Si des profils ont déjà été enregistrés, mais que la boisson individuelle doit être enregistrée dans un nouveau profil, sélectionner un nouveau profil avec le sélecteur rotatif.
- ou -
Si la boisson individuelle doit être enregistrée dans un profil déjà existant, sélectionner le profil souhaité avec le sélecteur rotatif.
3. Appuyer sur la touche de navigation droite pour appuyer sur le menu Enregistrer. Si un nouveau profil est créé, saisir le nom ainsi que l'image, la silhouette et le mode d'utilisation. Enregistrer les informations saisies. Remarque : s'il existe déjà un profil, le sélectionner et enregistrer la boisson.
4. Appuyer sur la touche .
Les réglages sont terminés. L'appareil est de nouveau prêt à fonctionner.
5. Appuyer sur la touche  pour quitter le menu.

Remarque : Pour quitter automatiquement le menu, régler « Quitter automatiquement le profil » dans « Profil d'utilisateur ».
→ "Réglages du menu" à la page 55



Sécurité-enfants

Afin d'éviter que les enfants se brûlent ou s'ébouillent, il est possible de verrouiller l'appareil.

Activation de la sécurité enfants

Maintenir la touche **milk** enfoncée au moins 4 secondes.

Le message « Sécurité enfants activée » apparaît à l'écran.

Une commande n'est alors plus possible.

Désactivation de la sécurité enfants

Maintenir la touche **milk** enfoncée au moins 4 secondes.

Le message « Sécurité enfants désactivée » apparaît à l'écran.

L'appareil peut être commandé de la manière habituelle.



Réglages du menu

Le menu permet de modifier des réglages, de consulter des informations ou encore de lancer un programme.

Modifier les réglages

- Appuyer sur la touche \odot/i , tourner le sélecteur rotatif vers la gauche et sélectionner « Réglages ». Appuyer sur le sélecteur rotatif.
Les différentes possibilités de réglage apparaissent à l'écran.
- Procéder au réglage désiré à l'aide du sélecteur rotatif.
Le réglage actuel apparaît en couleur à l'écran.
- Appuyer sur la touche de navigation située en dessous de « Sélectionner ».
- Modifier le réglage à l'aide du sélecteur rotatif.

- Appuyer sur la touche de navigation située en dessous de « Confirmer ». Le réglage est mémorisé.
- Appuyer sur la touche \odot/i pour quitter le menu.
La sélection des boissons apparaît maintenant à l'écran.

Remarques

- Il est possible de retourner au niveau précédent en appuyant sur la touche de navigation située en dessous de « Retour ».
- Il est possible de retourner au niveau précédent en appuyant sur la touche de navigation située en dessous de « Annuler ».
- Il est possible, à tout moment, de quitter le menu. Pour cela, appuyer sur la touche \odot/i .
- Si aucune saisie n'est effectuée dans les 2 minutes qui suivent, le menu se ferme automatiquement sans enregistrer les réglages.

Les réglages suivants sont disponibles :

Réglages	Réglages possibles	Explication
Langue	Différentes langues	Réglage de la langue d'affichage des textes de l'écran.
Dureté de l'eau	<ul style="list-style-type: none"> ■ 1 (douce) ■ 2 (moyenne) ■ 3 (dure) ■ 4 (très dure) ■ Adoucisseur 	<p>Réglage de la dureté de l'eau locale. L'appareil a été préréglé sur une dureté de l'eau de 4 (très dure). Il est possible de demander la dureté de l'eau auprès de la compagnie locale de distribution d'eau.</p> <p>Le réglage correct de la dureté de l'eau est important, car il permet à l'appareil d'indiquer le moment où un détartrage est nécessaire. Dans le cas où un adoucisseur d'eau est installé dans la maison, choisir le réglage « Adoucisseur ».</p>
Éteindre après	5 minutes à jusqu'à 3 heures	Réglage de la durée après laquelle l'appareil s'éteint automatiquement une fois la dernière préparation de boisson terminée. Le temps préréglé est de 30 minutes.
Luminosité de l'écran	Niveau 1 à niveau 10 Réglage par défaut 7	Réglage de la luminosité de l'écran

fr Réglages du menu

Mode commande	<ul style="list-style-type: none"> ■ Mode standard ■ Mode Barista 	<p>Le réglage « Mode Barista » permet de régler directement à l'écran</p> <ul style="list-style-type: none"> ■ la température en appuyant sur la touche de navigation gauche ; ■ aromaIntense (vitesse de percolation) sur un des 3 niveaux possibles en appuyant sur la touche de navigation droite.
Info boisson	Affiche le nombre de boissons préparées depuis la mise en service. Pour des raisons techniques, le compteur n'est pas « à la tasse près ».	
Réglages usine	Réinitialiser l'appareil aux réglages usine	Restaure tous les réglages de l'appareil tels qu'ils étaient à la livraison.
Mode démonstration	<ul style="list-style-type: none"> ■ allumé ■ éteint 	Uniquement à des fins de présentation. Le réglage « éteint » doit être activé pour le mode normal. Le réglage n'est possible que les 3 premières minutes suivant la mise en marche de l'appareil.
Réglages des boissons		
Ordre Cappuccino	<ul style="list-style-type: none"> ■ Lait en premier ■ Café en premier 	Réglage déterminant si le lait doit être versé en premier ou si au contraire c'est le café qui doit être percolé et versé en premier.
Ordre Espresso Macchiato	<ul style="list-style-type: none"> ■ Lait en premier ■ Café en premier 	Réglage déterminant si le lait doit être versé en premier ou si au contraire c'est le café qui doit être percolé et versé en premier.
Pause Latte Macchiato	<ul style="list-style-type: none"> ■ min ■ 5s ■ 10s 	Réglage de la pause marquée entre la préparation de la mousse de lait et la préparation du café.
Espresso / Température du café	<ul style="list-style-type: none"> ■ normal ■ haut ■ max 	Réglage de la température pour les boissons à base de café. Le réglage s'applique à toutes les préparations. Ne s'applique qu'au « Mode standard » - directement réglable en « Mode Barista » par la sélection de la boisson. → "Ajustage des réglages des boissons" à la page 50
Profils d'utilisateur	<ul style="list-style-type: none"> ■ Quitter automatiquement les profils ■ Supprimer tous les profils 	Réglage si les profils d'utilisateur doivent être abandonnés automatiquement ou si tous les profils d'utilisateur doivent être supprimés.
Chauffe-tasses*	<ul style="list-style-type: none"> ■ Marche ■ Désactivé 	Le voyant à LED du chauffe-tasses s'allume quand le chauffe-tasses est activé.
Les réglages marqués d'un * peuvent également être sélectionnés dans le menu.		

Démarrage du programme « Filtre à eau » ou « Protection contre le gel ».

1. Appuyer brièvement sur la touche /i.
2. Le sélecteur rotatif permet de sélectionner le programme « Filtre à eau » ou « Protection contre le gel ». Le réglage en cours est signalé à l'écran.

Remarque : Le sélecteur rotatif permet également de sélectionner un programme de service. → "Programme de service" à la page 62

Filtre à eau

Le filtre à eau permet de prévenir les dépôts de tartre et de réduire les salissures présentes dans l'eau. L'appareil n'a ainsi pas besoin d'être détartré souvent. Les filtres à eau sont disponibles dans le commerce ou peuvent être commandés auprès du service après-vente. → "Accessoires" à la page 43

Si un filtre à eau est utilisé, l'appareil indique le moment auquel il doit être remplacé. Le message correspondant apparaît à l'écran.

Insérer ou renouveler un filtre à eau

Un filtre à eau neuf doit être rincé avant de pouvoir être utilisé.

1. Sélectionner « Filtre à eau » dans les réglages du menu.
2. Sélectionner « insérer » ou « renouveler » avec la touche de navigation.

3. Enfoncer fermement le filtre à eau dans le réservoir d'eau vide à l'aide de la cuillère doseuse.

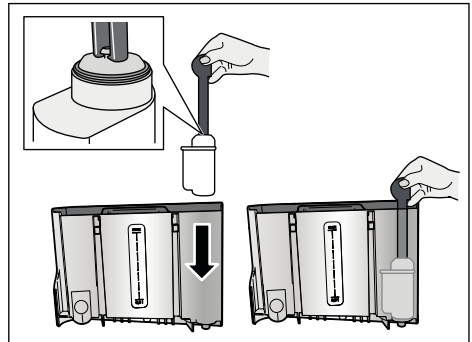

4. Remplir le réservoir d'eau jusqu'au repère « max ».
5. Placer un récipient d'une contenance d'au moins 1,0 litre sous la buse d'écoulement et valider. L'eau coule à travers le filtre. Le filtre est ainsi rincé.
6. Vider ensuite le récipient. La machine est de nouveau prête à fonctionner.

Remarques

- Le rinçage du filtre active automatiquement l'intervalle pour l'indication de changement de filtre. Une fois cet intervalle écoulé ou au bout de 2 mois au plus tard, le filtre n'est plus efficace. Il faut alors le remplacer pour des raisons d'hygiène et afin que l'appareil ne s'entarte pas (risque d'endommagement de l'appareil).
- Si l'appareil n'a pas été utilisé durant une période prolongée (vacances, p. ex.), rincer le filtre en place avant d'utiliser à nouveau l'appareil. Pour cela, préparer tout simplement une tasse d'eau chaude.

Retirer le filtre à eau

La fonction « Filtre à eau » est désactivée si aucun nouveau filtre à eau n'est installé.

1. Sélectionner « Filtre à eau » dans les réglages du menu.
2. Sélectionner le réglage « retirer » et valider.
3. Retirer le filtre à eau du réservoir d'eau.
4. Remettre en place le réservoir d'eau.

La machine est de nouveau prête à fonctionner.

Protection contre le gel

Programme de service visant à éviter les dommages provoqués par le gel durant le transport et le stockage. Lors de ce programme, l'appareil est vidé entièrement. La machine doit être prête à fonctionner.

1. Appuyer sur le sélecteur rotatif pour démarrer le programme.
2. Vider le réservoir d'eau et le remettre en place.
3. L'appareil émet de la vapeur.
4. Vider les bacs collecteurs et nettoyer minutieusement l'appareil.

L'appareil peut maintenant être transporté ou stocké.



Entretien et nettoyage quotidiens

Si vous entretenez et nettoyez soigneusement votre appareil, il restera longtemps opérationnel. Ce chapitre vous explique comment bien entretenir et nettoyer votre appareil.



Mise en garde

Risque d'électrocution !

Avant de nettoyer l'appareil, débrancher la fiche secteur. Ne jamais plonger l'appareil dans l'eau. Ne jamais utiliser de nettoyeur à vapeur.

Nettoyants

Afin de ne pas endommager les différentes surfaces par des nettoyants inappropriés, veuillez respecter les indications suivantes.

N'utilisez pas

- de produits agressifs ou récurants,
- de détergent contenant de l'alcool ou de l'alcool à brûler,
- de tampons à récurer ni d'éponges à dos récurant.

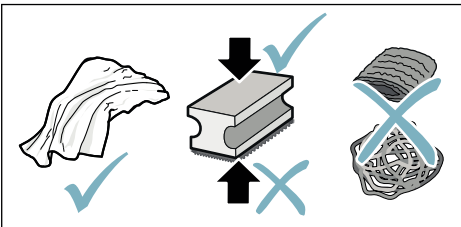

Remarques

- Les lavettes éponges neuves peuvent contenir des sels. Les sels peuvent conduire à une rouille superficielle de l'inox. Avant d'utiliser des lavettes éponges neuves, les rincer soigneusement.
- Toujours nettoyer immédiatement les résidus de tartre, de café, de lait, de produit nettoyant ou de solution détartrante. Les surfaces situées sous de tels résidus risquent de se corroder.

Attention !

Certains composants de l'appareil ne conviennent pas à un lavage en lave-vaisselle.

→ Figure 5 - 8

Ne vont pas au lave-vaisselle :



- Couvercle du système d'écoulement
- Cache de la chambre de percolation
- Unité de percolation
- Réservoir d'eau
- Couvercle préservateur d'arôme

Convient au lave-vaisselle :



60 °C
max.

- Égouttoir
- Cuvette d'égouttage
- Bac à marc de café
- Racleur de marc de café, rouge
- Cache de l'unité de percolation, rouge
- Cuillère doseuse
- Système de lait, toutes les pièces
- Réservoir à lait, toutes les pièces

Nettoyage de l'appareil

1. Essuyer le corps de l'appareil avec un chiffon doux et humide.
2. Nettoyer l'écran avec un chiffon en microfibras.
3. Se servir d'un pinceau doux pour pousser les restes de poudre accumulés dans le compartiment spécial poudre et les faire tomber dans la cuve.

Remarques

- Si l'appareil est mis en marche à froid ou arrêté après la préparation de café, il se rince automatiquement. L'appareil se nettoie ainsi de lui-même.
- Si l'appareil reste inutilisé pendant une durée prolongée (p. ex. durant les vacances), nettoyer soigneusement l'ensemble de l'appareil, y compris la buse d'écoulement du café, le réservoir d'eau, le système de lait, les bacs et l'unité de percolation.

Nettoyer la cuvette d'égouttage et le bac à marc de café.

→ Figure 5

Remarque : Vider et nettoyer tous les jours la cuvette d'égouttage et le réservoir à marc de café afin d'éviter la formation de dépôts.

1. Retirer la cuvette d'égouttage avec le réservoir à marc de café en le tirant vers l'avant.
2. Retirer la tôle d'égouttement et la nettoyer avec une brosse.
3. Vider et nettoyer la cuvette d'égouttage et le réservoir à marc de café.
4. Essuyer l'intérieur de l'appareil (bacs collecteurs).

Nettoyer le réservoir à lait

→ Figure 7

Remarque : Pour des raisons d'hygiène, le réservoir à lait doit être nettoyé régulièrement.

1. Démontez les différentes pièces du réservoir à lait.
2. Nettoyer toutes les pièces du réservoir à lait ou les mettre au lave-vaisselle.

Nettoyage du système à lait

Le système de lait est nettoyé automatiquement par un bref jet de vapeur, immédiatement après la préparation d'une boisson à base de lait.

Mise en garde

Risque de brûlure !

Le système verseur devient très chaud. Après utilisation, laissez refroidir le système verseur avant de le toucher.

Nettoyer toutes les semaines le système de lait à la main ou plus souvent, si besoin. Pour assurer un nettoyage particulièrement minutieux, le système de lait peut être, en outre, rincé à l'eau courante. → "Rincer le système de lait" à la page 63

Retirer le système de lait → Figure 3 :

1. Retirer le réservoir à lait de l'appareil.
2. Faire coulisser le système verseur sur la position inférieure.
3. Presser le système de déverrouillage en haut à droite.
4. Rabattre le cache vers l'avant et le retirer.
5. Retirer le système de lait et démonter les différentes pièces.
6. Nettoyer les différentes pièces avec de l'eau avec un peu de produit vaisselle et un chiffon doux → Figure 6.
7. Rincer toutes les pièces à l'eau claire et les laisser sécher.

Remarques

- Tous les éléments du système de lait conviennent à un lavage au lave-vaisselle. Rincer soigneusement tous les résidus de produit vaisselle après le nettoyage.
- **Important** : le cache du système d'écoulement n'est pas adapté à un lavage au lave-vaisselle.

Mettre en place le système de lait → Figure 3 :

1. Assembler les différentes pièces du système de lait.
2. Mettre en place le système de lait dans le cache.
3. Faire coulisser le système verseur sur la position inférieure.
4. Accrocher le cache en bas et le faire pivoter vers le haut jusqu'à ce qu'il s'enclenche.

Nettoyer l'unité de percolation

→ Figure 4, → Figure 8

En plus du programme de nettoyage automatique, il est recommandé de retirer régulièrement l'unité de percolation pour la nettoyer.

Attention !

Nettoyer l'unité de percolation sans produit à vaisselle et ne pas la mettre au lave-vaisselle.

Retirer l'unité de percolation :

1. Éteindre l'appareil.
2. Enlever le réservoir d'eau.
3. Rapprocher les deux verrous coulissants l'un de l'autre et retirer le cache.
4. Retirer le racleur de marc de café (rouge) et le cache de l'unité de percolation (rouge), les nettoyer et les sécher.
5. Faire glisser vers la droite le verrou rouge de l'unité de percolation.

6. Retirer l'unité de percolation avec précaution et la rincer soigneusement à l'eau courante.

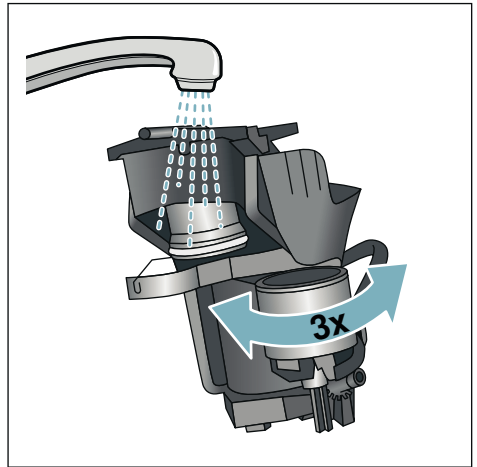

7. Nettoyer soigneusement l'intérieur de l'appareil avec un chiffon humide, éliminer les éventuels résidus de café.
8. Laisser sécher l'intérieur de l'unité de percolation et de l'appareil.

Mettre en place l'unité de percolation :

1. Insérer l'unité de percolation dans l'appareil, dans le sens de la flèche. La flèche se situe sur la partie supérieure de l'unité de percolation. Insérer l'unité de percolation par le haut dans les rails de guidage et faire glisser l'appareil.
2. Pousser le verrou rouge situé au-dessus l'unité de percolation vers la gauche.
3. Mettre en place le racleur de marc de café (rouge) et le cache de l'unité de percolation (rouge).
4. Mettre en place le cache et l'enclencher.
5. Mettre en place le réservoir d'eau.

Programme de service

Périodiquement, en fonction de la dureté de l'eau et de la fréquence d'utilisation de l'appareil, l'écran affiche à la place de la sélection de boisson, un des messages suivants :

- Rincer le système de lait
- Effectuer immédiatement le programme de détartrage !
- Effectuer immédiatement le programme de nettoyage !
- Effectuer immédiatement le programme calc'nClean !

L'appareil doit alors être nettoyé ou détartré sans tarder avec le programme correspondant. Les opérations de détartrage et de nettoyage peuvent être effectuées de manière combinée à l'aide de la fonction Calc'nClean. L'appareil risque d'être endommagé si le programme de service n'est pas réalisé conformément aux instructions.

Les programmes de service peuvent aussi être lancés à tout moment à l'écran sans que l'appareil ne le demande. Appuyer sur la touche , sélectionner le programme désiré et l'exécuter.

Remarques

- **Important** : si l'appareil n'est pas détartré à temps, le message suivant apparaît : « Retard programme de détartrage. Verrouillage imminent de l'appareil ! ». Effectuer le détartrage immédiatement après l'apparition de la consigne. Si l'appareil est verrouillé, il peut être réutilisé une fois le processus de détartrage terminé.
- **Attention !** À chaque programme d'entretien, utiliser le produit détartrant et le produit nettoyant conformément aux instructions ; respecter également les consignes de sécurité correspondantes.

- Ne jamais boire les liquides.
- Ne jamais utiliser d'acide citrique, de vinaigre ni de produit à base de vinaigre pour le détartrage.
- Pour le détartrage et le nettoyage, utiliser exclusivement les pastilles adaptées. Elles ont été conçues spécialement pour cet appareil et peuvent être achetées auprès du service après-vente.
→ "Accessoires" à la page 43
- Ne jamais mettre de pastilles de détartrage ni d'autres produits dans le compartiment spécial poudre.
- Ne jamais interrompre le programme d'entretien.
- Retirer l'unité de percolation, la nettoyer et la remettre en place avant de lancer le programme d'entretien. Rincer le système de lait.
- Une fois le programme d'entretien terminé, essuyer l'appareil avec un chiffon doux et humide pour éliminer immédiatement les résidus de solution détartrante. Les surfaces situées sous de tels résidus risquent de se corroder.
- Les lavettes éponges neuves peuvent contenir des sels. Les sels peuvent provoquer une rouille superficielle de l'acier inox ; un rinçage méticuleux des lavettes est par conséquent indispensable avant l'emploi.
- L'utilisation d'un filtre à eau prolonge les intervalles entre les programmes d'entretien.
- Si l'un des programmes d'entretien a été interrompu, p. ex. par une coupure de courant, procéder comme suit :
L'appareil démarre automatiquement un rinçage spécial.
 1. Rincer le réservoir d'eau.
 2. Remplir d'eau non gazeuse jusqu'au repère « **max** » et valider.
Le programme démarre et rince l'appareil. Durée : 2 minutes env.
 3. Vider la cuvette d'égouttage, la nettoyer et la remettre en place.



4. Vider le réservoir à lait, le nettoyer et le remettre en place.
Le programme est terminé.
L'appareil est de nouveau prêt à fonctionner.
5. Appuyer sur la touche /i pour quitter le programme.

Rincer le système de lait

Le système de lait est nettoyé automatiquement par un bref jet de vapeur, immédiatement après la préparation d'une boisson à base de lait.

Pour assurer un nettoyage particulièrement minutieux, le système de lait peut être, en outre, rincé à l'eau courante.

Durée : 2 minutes env.

1. Appuyer sur la touche /i pour ouvrir le menu.
 2. Sélectionner « Rincer le système de lait » à l'aide du sélecteur rotatif.
 3. Appuyer sur le sélecteur rotatif pour démarrer le programme.
 4. Vider le réservoir à lait, le nettoyer et le raccorder.
 5. Placer un verre vide sous le système verseur et valider.
- Le programme est en cours.
6. Vider le réservoir à lait, le nettoyer et le raccorder.
 7. Vider le verre.
- Le programme est terminé. L'appareil est de nouveau prêt à fonctionner.
8. Appuyer sur la touche /i pour quitter le programme.

De plus, nettoyer régulièrement et très soigneusement le système de lait à la main. → *"Nettoyage du système à lait"* à la page 60

Détartrage

Durée : 21 minutes env.

La ligne en bas de l'écran indique dans combien de minutes le réservoir d'eau par ex. doit être rincé et rempli d'eau.

1. Appuyer sur la touche /i pour ouvrir le menu.
2. Sélectionner « Détartrer » avec le sélecteur rotatif.
3. Appuyer sur le sélecteur rotatif pour démarrer le programme.

Les instructions à l'écran vous guident tout au long du programme.

4. Vider les bacs collecteurs et les remettre en place.
5. Vider le réservoir à lait, le nettoyer et le raccorder.
6. Le cas échéant, retirer le filtre à eau et valider.
7. Remplir d'eau tiède le réservoir d'eau vide jusqu'au repère « **0,5 l** ». Y faire se dissoudre 1 pastille de détartrage.
8. Placer un récipient d'une contenance de 1,0 litre min. sous la buse d'écoulement et valider.
9. Appuyer sur le sélecteur rotatif.

Le programme est en cours.

Durée : 19 minutes env.

Information : si la solution de détartrage se trouvant dans le réservoir d'eau est insuffisante, un message correspondant est émis. Remplir d'eau non gazeuse et valider.

10. Rincer le réservoir d'eau et remettre le filtre à eau en place (s'il a été préalablement retiré).
11. Remplir d'eau fraîche non gazeuse jusqu'au repère « **max** » et remettre en place le réservoir d'eau.

Le programme est en cours.

Durée : 2 minutes env.

12. Vider le réservoir et valider.
13. Vider les bacs collecteurs et les remettre en place.
14. Vider le réservoir à lait, le nettoyer et le raccorder.

Le programme est terminé. L'appareil est de nouveau prêt à fonctionner.

15. Appuyer sur la touche /i pour quitter le programme.

Nettoyage

Durée : 6 minutes env.

1. Appuyer sur la touche /i pour ouvrir le menu.
2. Sélectionner « Nettoyer » avec le sélecteur rotatif.
3. Appuyer sur le sélecteur rotatif pour démarrer le programme.

Les instructions à l'écran vous guident tout au long du programme.

4. Vider les bacs collecteurs et les remettre en place.
5. Ouvrir le compartiment spécial poudre, y mettre une pastille de nettoyage et valider.
6. Placer un récipient d'une contenance de 1,0 litre min. sous la buse d'écoulement et valider.

Le programme est en cours.

Durée : 5 minutes env.

7. Vider le réservoir et valider.
Le programme est terminé. L'appareil est de nouveau prêt à fonctionner.
8. Appuyer sur la touche /i pour quitter le programme.

calc'nClean

Durée : 26 minutes env.

Le programme calc'nClean combine les fonctions individuelles « Détartrer » et « Nettoyer ». Si les échéances de chaque programme sont proches l'une de l'autre, l'appareil propose automatiquement ce programme de service.

La ligne en bas de l'écran indique dans combien de minutes le réservoir d'eau par ex. doit être rincé et rempli d'eau.

1. Appuyer sur la touche /i pour ouvrir le menu.
2. Sélectionner « calc'Clean » avec le sélecteur rotatif.
3. Appuyer sur le sélecteur rotatif pour démarrer le programme.

Les instructions à l'écran vous guident tout au long du programme.

4. Vider les bacs collecteurs et les remettre en place.
5. Vider le réservoir à lait, le nettoyer et le raccorder.
6. Ouvrir le compartiment spécial poudre, y mettre une pastille de nettoyage et valider.
7. Le cas échéant, retirer le filtre à eau et valider.
8. Remplir d'eau tiède le réservoir d'eau vide jusqu'au repère « **0,5 l** ». Y faire se dissoudre 1 pastille de détartrage.
9. Placer un récipient d'une contenance de 1,0 litre min. sous la buse d'écoulement et valider.

Le programme est en cours.

Durée : 19 minutes env.

Information : si la solution de détartrage se trouvant dans le réservoir d'eau est insuffisante, un message correspondant est émis. Remplir d'eau non gazeuse et valider.

10. Rincer le réservoir d'eau et remettre le filtre à eau en place (s'il a été préalablement retiré).
11. Remplir d'eau fraîche non gazeuse jusqu'au repère « **max** » et remettre en place le réservoir d'eau.

Le programme est en cours.

Durée : 7 minutes env.

12. Vider le réservoir et valider.
13. Vider les bacs collecteurs et les remettre en place.
14. Vider le réservoir à lait, le nettoyer et le raccorder.

Le programme est terminé. L'appareil est de nouveau prêt à fonctionner.

15. Appuyer sur la touche /i pour quitter le programme.

Anomalies, que faire ?

Une anomalie de fonctionnement n'est souvent due qu'à un problème simple. Avant d'appeler le service après-vente, veuillez essayer de remédier par vous-même à la panne à l'aide du tableau.

Veuillez lire les consignes de sécurité figurant au début de la présente notice.

Tableau de dérangements

Problème	Cause	Solution
Qualité de la mousse de café ou de lait très variable.	L'appareil est entartré.	Détartrer l'appareil en suivant les instructions.
La qualité de la mousse de lait fluctue.	La qualité de la mousse de lait est fonction de la nature du lait ou de la boisson végétale utilisée.	Optimiser le résultat par un choix correspondant du lait ou de la boisson végétale.
Impossible de prélever de l'eau chaude.	Le système de lait ou son support est encrassé.	Nettoyer le système de lait ou son support. → "Nettoyage du système à lait" à la page 60
Trop peu ou pas de mousse de lait.	Le système de lait ou son support est encrassé.	Nettoyer le système de lait ou son support. → "Nettoyage du système à lait" à la page 60
	Le lait ne convient pas.	Ne pas utiliser de lait qui a déjà été porté à ébullition. Utiliser du lait froid avec au minimum 1,5 % de matières grasses.
	L'appareil est entartré.	Détartrer l'appareil en suivant les instructions.
Le système de lait n'aspire pas de lait.	Le système de lait n'est pas monté correctement.	Remonter correctement toutes les pièces. → Figure 3
	Raccordement du réservoir à lait et du système de lait effectué dans le mauvais ordre.	Raccorder tout d'abord le système de lait dans le système verseur, puis le réservoir à lait.
Le lait/les boissons lactées sont trop froids.	Le lait utilisé est trop froid.	Utiliser du lait tiède.
L'appareil n'a pas versé la quantité réglée, le café ne coule que goutte à goutte ou ne coule plus.	Le degré de mouture est trop fin.	Régler un degré de mouture plus grossier.
	Le café moulu est trop fin.	Utiliser un café moulu plus grossier.
	L'appareil est fortement entartré.	Détartrer l'appareil en suivant les instructions.
	Le filtre à eau contient de l'air.	Plonger le filtre à eau dans l'eau jusqu'à ce que plus aucune bulle ne se dégage, puis le remettre en place.

fr Anomalies, que faire ?

Problème	Cause	Solution
De l'eau coule, mais pas de café.	Le réservoir pour café en grains est vide.	Remplir de café en grains Remarque : l'appareil se réglera sur le café en grains lors des prochaines préparations.
	La cuve à café de l'unité de percolation est obstruée.	Nettoyer l'unité de percolation. → <i>"Nettoyer l'unité de percolation" à la page 61</i>
L'appareil ne réagit plus.	Défaut de l'appareil.	Maintenir la touche on/off enfoncée pendant 10 secondes.
Le moulin ne démarre pas.	L'appareil est trop chaud.	Débrancher l'appareil et le laisser refroidir 1 heure.
Le café ne présente pas de « crème ».	Variété de café inadéquate.	Utiliser un café avec une proportion plus importante de Robusta.
	Les grains ne sont pas fraîchement torréfiés.	Utiliser des grains frais.
	Le degré de mouture n'est pas adapté au café en grains.	Régler un degré de mouture plus fin.
Le café est trop « acide ».	Le degré de mouture réglé est trop grossier ou bien le café moulu est trop grossier.	Régler un degré de mouture plus fin ou utiliser un café moulu plus fin.
	Variété de café inadéquate.	Utiliser un café torréfié plus foncé.
Le café est trop « amer ».	Le degré de mouture réglé est trop fin ou le café moulu est trop fin.	Régler un degré de mouture plus grossier ou utiliser un café moulu plus grossier.
	Variété de café inadéquate.	Changer de variété de café.
Le café a un goût de « brûlé ».	Température de percolation trop élevée	Réduire la température. → <i>"Ajustage des réglages des boissons" à la page 50</i>
	Le degré de mouture réglé est trop fin ou le café moulu est trop fin.	Régler un degré de mouture plus grossier ou utiliser un café moulu plus grossier.
	Variété de café inadéquate.	Changer de variété de café.
L'appareil de délivre pas de boisson.	Le filtre à eau contient de l'air.	Plonger le filtre à eau dans l'eau jusqu'à ce que plus aucune bulle ne se dégage, puis le remettre en place.
	Des résidus de détartrant obstruent le réservoir d'eau.	Retirer le réservoir d'eau et le nettoyer minutieusement. Dissoudre le produit détartrant dans de l'eau tiède.
Le filtre à eau ne tient pas dans le réservoir d'eau.	Le filtre à eau n'est pas correctement fixé.	Purger le filtre à eau et l'enfoncer bien droit et fortement dans le raccordement du réservoir.
Le marc de café n'est pas compact et il est trop humide.	Le degré de mouture réglé est trop fin ou trop grossier ou bien la quantité de café moulu utilisée est insuffisante.	Régler un degré de mouture plus grossier ou plus fin ou utiliser 2 cuillères rases de café moulu.

Présence d'eau au fond de l'appareil une fois que l'on a retiré la cuvette d'égouttage.	Cuvette d'égouttage retirée trop tôt.	Attendre d'abord quelques secondes après la distribution de la dernière boisson pour retirer la cuvette d'égouttage.
Impossible de retirer la cuvette d'égouttage.	Le bac à marc de café est extrêmement plein. Le racleur de marc de café est coincé.	Nettoyer l'intérieur de l'unité de percolation. → <i>"Nettoyage de l'appareil" à la page 60</i> Positionner correctement le racleur de marc de café.
Impossible de monter ou de démonter le système verseur.	Mauvais ordre	Raccorder tout d'abord le système verseur (avec système de lait), puis le réservoir à lait. Pour le démontage, retirer tout d'abord le réservoir à lait, puis le système verseur.
Affichage à l'écran « Remplir le bac à café ». Alors que le réservoir pour café en grains		

fr Anomalies, que faire ?

Affichage à l'écran « Nettoyer l'unité de percolation ».	L'unité de percolation est encrassée.	Nettoyer l'unité de percolation.
	Il y a trop de café dans l'unité de percolation.	Nettoyer l'unité de percolation. Mettre au maximum 2 cuillères rases de café moulu.
	Le mécanisme de l'unité de percolation ne fonctionne pas aisément.	Nettoyer l'unité de percolation. → <i>"Entretien et nettoyage quotidiens" à la page 59</i>

Appeler impérativement la hotline si les problèmes ne peuvent pas être résolus !
Les numéros de téléphone se trouvent aux dernières pages de la notice.



Service après-vente

Données techniques

Numéro E et numéro FD

Lors de votre appel, veuillez indiquer le numéro de produit (E-Nr.) complet et le numéro de fabrication (FD-Nr.), afin de nous permettre de mieux vous aider. Vous trouverez ces numéros sur la plaque signalétique

Inhoudsopgave

	Gebruik volgens de voorschriften	71		Menu-instellingen	88
	Belangrijke veiligheidsvoorschriften	71		Instellingen veranderen	88
	Milieubescherming	73		Dagelijks onderhoud en reiniging	91
	Energiebesparing	73		Schoonmaakmiddelen	91
	Milieuvriendelijk afvoeren	73		Apparaat reinigen	92
	Het apparaat leren kennen	74		Melksysteem reinigen	92
	Standaarduitvoering	74		Zetgroep reinigen	93
	Montage en onderdelen	74		Serviceprogramma's	94
	Bedieningselementen	75		Melksysteem spoelen	95
	Toebehoren	76		Ontkalken	95
	Voor het eerste gebruik	77		Reinigen	96
	Apparaat installeren en aansluiten	77		Wat te doen bij storingen?	97
	Apparaat in gebruik nemen	77		ServiceDienst	101
	Apparaat bedienen	79		Technische gegevens	101
	Drank selecteren	79		E-nummer en FD-nummer	101
	Koffiedrank van versgemalen bonen zetten	80		Garantievoorwaarden	101
	Koffiedrank klaarmaken met behulp van de koffiapoeder	80			
	Dranken met melk bereiden	81			
	Warm water afnemen	82			
	Drankinstellingen aanpassen	83			
	Instellen van de maalfijnheid	85			
	Kopjeswarmer	85			
	Personalisering	86			
	Gebruikersprofiel aanmaken	86			
	Gebruikersprofiel bewerken of wissen	86			
	Individuele dranken opslaan	87			
	Kinderslot	87			
	Kinderslot activeren	87			
	Kinderslot deactiveren	87			



Gebruik volgens de voorschriften

Controleer het apparaat na het uitpakken. Niet aansluiten in geval van transportschade.

Dit apparaat is alleen bestemd voor huishoudelijk gebruik en de huiselijke omgeving.

Gebruik het apparaat alleen binnenshuis bij kamertemperatuur en tot 2000 m boven de zeespiegel.



Belangrijke veiligheidsvoorschriften

Lees de gebruiksaanwijzing zorgvuldig door, houd u eraan en bewaar hem goed. Geef u het apparaat door aan derden, voeg deze gebruiksaanwijzing er dan bij.

Dit apparaat kan worden bediend door kinderen vanaf 8 jaar en door personen met fysieke, sensorische of geestelijke beperkingen of met gebrekkige ervaring en/of kennis, indien zij onder toezicht staan of zijn geïnstrueerd in het veilige gebruik van het apparaat en de daaruit resulterende gevaren hebben begrepen. Kinderen jonger dan 8 jaar dienen uit de buurt van het apparaat en het aansluitsnoer te worden gehouden en mogen het apparaat niet bedienen. Kinderen mogen niet met het apparaat spelen. Reiniging en gebruikersonderhoud mogen niet door kinderen worden uitgevoerd, tenzij de kinderen 8 jaar of ouder zijn en zij deze werkzaamheden onder toezicht uitvoeren.

Waarschuwing **Gevaar voor een elektrische schok!**

- Het apparaat mag uitsluitend via een conform de voorschriften geïnstalleerd stopcontact met randaarde op een stroomnet met wisselstroom worden aangesloten. Overtuig u ervan dat het randaardesysteem van de elektrische huisinstallatie conform de elektrotechnische voorschriften is geïnstalleerd.
- Het apparaat uitsluitend aansluiten en gebruiken volgens de gegevens op het typeplaatje. Wanneer de netaansluiting van dit apparaat wordt beschadigd, moet dit door de servicedienst worden vervangen.
- Gebruik het apparaat uitsluitend indien aansluitsnoer en apparaat geen beschadigingen vertonen. Trek bij storingen direct de stekker uit het stopcontact of schakel de netspanning uit.
- Om gevaren te voorkomen mogen reparaties aan het apparaat uitsluitend worden uitgevoerd door onze klantenservice.
- Het apparaat en het aansluitsnoer nooit onderdompelen in water.

- Stekker van het apparaat mag niet in contact komen met vloeistof.
- De speciale reinigingsinstructies in de handleiding moeten in acht worden genomen.

Waarschuwing **Gevaar door magnetisme!**

Het apparaat bevat permanentmagneten die elektronische implantaten, zoals pacemakers of insulinepompen, kunnen beïnvloeden. Draggers van elektronische implantaten dienen een minimumafstand van 10 cm tot het apparaat en bij het wegnemen to de volgende delen aan te houden: melkreservoir, melksysteem, watertank en zetgroep.

Waarschuwing **Kans op stikken!**

Laat kinderen niet met verpakkingsmateriaal spelen. Bewaar kleine onderdelen op een veilige plaats, deze kunnen ingeslikt worden.

⚠ Waarschuwing**Risico van verbranding!**

- Het melksysteem wordt zeer heet. De melkschuimer mag na gebruik pas worden aangeraakt wanneer hij is afgekoeld.
- Na het gebruik kunnen de oppervlakken zoals bijv. kopjeswarmer nog enige tijd heet zijn.
- Vers bereide dranken zijn zeer heet. Indien nodig een beetje laten afkoelen.

⚠ Waarschuwing**Risico van letsel!**

- Onjuist gebruik van het apparaat kan letsel tot gevolg hebben.
- Grijp niet in de maler.

⚠ Waarschuwing**Brandgevaar!**

- Het apparaat wordt heet.
- Het apparaat nooit in een kast laten werken.

**Milieubescherming****Energiebesparing**

- Als het apparaat niet wordt gebruikt, schakel het dan uit.
- Het interval voor de automatische uitschakeling op de kleinste waarde instellen.
- Onderbreek, indien mogelijk niet het tappen van koffie of melkschuim. Het voortijdig onderbreken leidt tot een verhoogd energieverbruik en tot sneller vollopen van de lekschaal.
- Ontkalk het apparaat regelmatig om kalkafzettingen te voorkomen. Kalkresten leiden tot een hoger energieverbruik.

Milieuvriendelijk afvoeren

Voer de verpakking op een milieuvriendelijke manier af.



Dit apparaat is gekenmerkt in overeenstemming met de Europese richtlijn 2012/19/EU betreffende afgedankte elektrische en elektronische apparatuur (waste electrical and electronic equipment - WEEE).

De richtlijn geeft het kader aan voor de in de EU geldige terugneming en verwerking van oude apparaten.

Vraag bij uw speciaalzaak om actuele informatie over het afvoeren van afval.



Het apparaat leren kennen

In dit hoofdstuk vindt u een overzicht van de omvang van de levering, de opbouw en de bestanddelen van het apparaat. Bovendien leert u de verschillende bedieningselementen kennen.

Aanwijzing: Afhankelijk van het apparaattype zijn kleur- en detailafwijkingen mogelijk.

Voor het gebruik van deze gebruiksaanwijzing:

De omslagpagina's van de gebruiksaanwijzing kunt u aan de voorzijde uitklappen. De illustraties zijn van nummers voorzien waarnaar in de gebruiksaanwijzing wordt verwezen. Voorbeeld: → afb. **1**

Standaarduitvoering







→ Afb. **1**

Montage en onderdelen

→ Afb. **2**

Met ** gemarkeerde positie wordt alleen voor bepaalde apparaten gebruikt.

Bedieningselementen

Toets	Betekenis
on/off	<p>Apparaat in- en uitschakelen De machine spoelt automatisch als deze wordt in- en uitgeschakeld. Het apparaat spoelt niet wanneer:</p> <ul style="list-style-type: none"> ■ het bij het inschakelen nog warm is. ■ er voor het uitschakelen geen koffie werd gezet. <p>Het apparaat is gebruiksklaar wanneer in het display de symbolen voor de drankselectie en de toets on/off branden.</p>
	<p>Personalisering Het apparaat biedt de mogelijkheid persoonlijke instellingen voor koffiedranken op te slaan en op te roepen. → "Personalisering" op pagina 86</p>
	<p>Koffiesterkte Aanpassen van de koffiesterkte. → "Drankinstellingen aanpassen" op pagina 83</p>
milk	<p>Kort indrukken: Instelling melkaandeel in drank als % Als drank of als ingrediënt van speciale koffiedranken. → "Drankinstellingen aanpassen" op pagina 83 Ten minste 4 seconden ingedrukt houden: Kinderbeveiliging → "Kinderslot" op pagina 87</p>
ml	<p>Drankhoeveelheid in milliliters. → "Drankinstellingen aanpassen" op pagina 83</p>
	<p>2 Dranken Bereiden van twee dranken gelijktijdig. Kopjes naast elkaar onder de koffie-uitloop plaatsen. → "Drankinstellingen aanpassen" op pagina 83</p>
	<p>Menu-instellingen/serviceprogramma's De toets  kort indrukken om menu-instellingen, kopjeswarmer, serviceprogramma's, waterfilter en vorstbescherming op te roepen. Opnieuw kort op de toets  drukken om terug te keren naar de drankselectie. Na ca. 10 seconden zonder bediening schakelt het apparaat automatisch terug in de drankselectie.</p>
	<p>Navigatietoetsen Om in het display te navigeren. In de "Barista-modus" zijn extra functies aan de navigatietoetsen toegewezen. In deze instelling kunnen bijvoorbeeld nog verdere drankaanpassingen worden uitgevoerd. → "Drankinstellingen aanpassen" op pagina 83</p>

nl Toebehoren

Display

Op het display



Voor het eerste gebruik

In dit hoofdstuk leest u hoe u het apparaat in gebruik neemt. Voordat u uw nieuwe apparaat kunt gebruiken moet u enkele instellingen uitvoeren:

Aanwijzing: Machine alleen gebruiken in vorstvrije ruimtes. Is de machine bij temperaturen onder de 0 °C getransporteerd of opgeslagen, dan dient u minstens 3 uur te wachten alvorens hem weer in gebruik te nemen.

Apparaat installeren en aansluiten

1. Verwijder de beschermende folie.
2. Zet het apparaat neer op een vlak en voor het gewicht geschikt, watervast oppervlak.
3. Het apparaat met de stekker in een volgens de voorschriften geïnstalleerd geaard stopcontact steken.

Apparaat in gebruik nemen

Taal instellen

Aanwijzingen

- De taalselectie verschijnt automatisch bij de eerste inschakeling.
 - U kunt de taal op elk moment wijzigen. → *"Menu-instellingen"* op pagina 88
1. Apparaat met de toets on/off inschakelen.
In het display verschijnt de vooringestelde taal.
 2. Met de draaiknop de gewenste displaytaal kiezen.
 3. Met de rechter navigatietoets bevestigen.
- De instelling is opgeslagen.

Waterhardheid instellen

De juiste instelling van de waterhardheid is van belang, opdat het apparaat tijdig meldt, dat het moet worden ontkalkt. De vooraf ingestelde waterhardheid is niveau 4.

De waterhardheid kan bij het plaatselijke waterbedrijf worden nagevraagd of met de bijgevoegde teststrook worden vastgesteld. Stel "Onthardingssysteem" in als er in het huis een wateronthardingsinrichting is geïnstalleerd.

De tabel toont de toekenning van de niveaus aan de verschillende graden van waterhardheid:

Stand	Waterhardheid	
	Duits (°dH)	Frans (°fH)
1	1-7	1-13
2	8-14	14-25
3	15-21	26-38
4	22-30	39-54

Het is op ieder moment mogelijk de waterhardheid achteraf te wijzigen.
→ *"Menu-instellingen"* op pagina 88

1. De bijgevoegde teststrook kort in vers leidingwater dopen, laten uitdruipen en na een minuut het resultaat aflezen.
 2. Stel met de draaiknop de vastgestelde waterhardheid in.
 3. Met de rechter navigatietoets bevestigen.
- De instelling is opgeslagen.

Wilt u een waterfilter plaatsen

- Wilt u nu een waterfilter plaatsen met de rechter navigatietoets "ja" bevestigen.
- Om later een waterfilter te plaatsen met de linker navigatietoets "nee" selecteren.

nl Voor het eerste gebruik

Aanwijzing: Bij het selecteren van "ja" gelieve de uitvoerige beschrijving in het hoofdstuk Programma "Waterfilter" of "Vorstbeveiliging" te starten vanaf punt "Waterfilter plaatsen of vervangen" lezen.

De herinnering voor bonenreservoir vullen gaat kort branden.

Of met de rechter navigatietoets bevestigen of enkele seconden wachten.

De herinnering voor watertank vullen licht op, de watertank vullen.

Bonenreservoir vullen

Met dit apparaat kunt u koffiedranken uit koffiebonen of gemalen koffie (geen oploskoffie) bereiden.

1. Deksel



Apparaat bedienen

In dit hoofdstuk leest u hoe u uw apparaat voor de drankbereiding kunt voorbereiden en hoe u warme dranken bereidt. U krijgt informatie over de aanpassing van drankinstellingen en voor de aanpassing van de maalfijnheid.

Drank selecteren

- Selecteer met de draaiknop de gewenste drank.
- Op het display worden de naam van de drank en de actueel ingestelde waarden (bijv. koffiesterkte of maat van het kopje) weergegeven.
- De geselecteerde drank kan met de vooraf ingestelde waarden worden bereid of eerst aan de individuele smaak worden aangepast.
→ *"Drankinstellingen aanpassen"* op pagina 83 → *"Menu-instellingen"* op pagina 88
- Als de machine niet binnen ca. 5 seconden wordt bediend, verlaat de machine de instelmodus. De opgegeven instellingen worden automatisch opgeslagen.

De volgende dranken kunnen geselecteerd worden:

Ristretto



Espresso doppio



Espresso



Espresso macchiato



Café crème



Koffie XL



Cappuccino



Latte macchiato



Koffie met melk



Flat White



Café cortado



Americano



Melkschuim



Aanwijzing: Bij enkele instellingen wordt de koffie in twee of de koffie XL in drie stappen toebereid (aroma-instelling). Wacht tot het proces volledig beëindigd is.

Tip: Kopjes, vooral kleine, dikke espressokopjes, met de bodem op de kopjeswarmer plaatsen.
→ "Kopjeswarmer" op pagina 85

Koffiedrank van versgemalen bonen zetten

U kunt kiezen uit Ristretto, Espresso Doppio, Espresso en Café crème, koffie XL en Americano. Hoe u koffiedranken met melk bereidt, wordt beschreven in een eigen hoofdstuk. → "Dranken met melk bereiden" op pagina 81

Het apparaat is ingeschakeld. De watertank en het bonenreservoir zijn gevuld.

1. Plaats een kopje onder het uitloopstelsel.
2. Selecteer met de draaiknop het gewenste recept.

Op het display worden de naam van de drank en de actueel ingestelde waarden weergegeven.

3. Om de instellingen van de geselecteerde drank te wijzigen.
→ "Drankinstellingen aanpassen" op pagina 83 → "Menu-instellingen" op pagina 88

4. Druk op de draaiknop om de drankbereiding te starten.



Nu wordt de koffie gezet en aansluitend wordt het kopje gevuld.

Aanwijzing: Druk opnieuw op de draaiknop om de drankbereiding voortijdig te starten.

Koffiedrank klaarmaken met behulp van de koffiapoeder

U kunt dit apparaat ook met vooraf gemalen koffie gebruiken. Gebruik geen oploskoffie. Hoe u koffiedranken met melk bereidt, wordt beschreven in een eigen hoofdstuk. → "Dranken met melk bereiden" op pagina 81

Het apparaat is ingeschakeld. De watertank is gevuld.

1. Plaats een kopje onder het uitloopstelsel.
2. Selecteer met de draaiknop het gewenste recept.
3. Toets  indrukken.
4. Met de draaiknop "Gem. koffie" voor gemalen koffie selecteren.
5. Toets  indrukken.
6. Het aromadeksel

9. Om de instellingen van de geselecteerde drank te wijzigen.
→ "*Drankinstellingen aanpassen*"
op pagina 83 → "*Menu-instellingen*"
op pagina 88
10. Druk op de draaiknop om de drankbereiding te starten.
Nu wordt de koffie gezet en aansluitend wordt het kopje gevuld.

Aanwijzingen

- Eventuele resten gemalen koffie in de poederschacht met een zacht penseel in de schacht vegen.
- Druk opnieuw op de draaiknop om de drankbereiding voortijdig te starten.
- Herhaal het proces als u nog een drank met gemalen koffie wilt.
- Bij de bereiding met gemalen koffie is de aromaDouble Shot-functie niet beschikbaar.

Dranken met melk bereiden

Het apparaat heeft een geïntegreerd melksysteem. Met het melksysteem kunt u koffiedranken met melk evenals melkschuim en warme melk bereiden. U kunt kiezen uit espresso macchiato, cappuccino, latte macchiato, Koffie met melk, cafe cortado en flat white.

Tip: U kunt ook plantaardige dranken in plaats van melk gebruiken, bijv. dranken op basis van soja.

Aanwijzingen

- Bij de bereiding met melk kunnen fluitende geluiden ontstaan. Deze geluiden hebben een technische oorzaak en zijn normaal.
- Opgedroogde melkresten zijn moeilijk te verwijderen, daarom moeten eventuele melkresten altijd worden verwijderd.
→ "*Melksysteem reinigen*"
op pagina 92
- De kwaliteit van het melkschuim is afhankelijk van het soort gebruikte melk of plantaardige drank.

Waarschuwing

Gevaar voor verbranding!

Het melksysteem wordt zeer heet. De melkschuimer mag na gebruik pas worden aangeraakt wanneer hij is afgekoeld.

Melkreservoir gebruiken

Het melkreservoir

nl Apparaat bedienen

Op het display worden de naam van de drank en de actueel ingestelde waarden weergegeven.

3. Om de instellingen van de geselecteerde drank te wijzigen.
→ *"Drankinstellingen aanpassen"* op pagina 83 → *"Menu-instellingen"* op pagina 88

4. Druk op de draaiknop om de drankbereiding te starten.

Eerst wordt er melk in het kopje of het glas gegoten. Vervolgens wordt de koffie gezet en stroomt deze in het kopje of het glas. Voor cappuccino en espresso macchiato kan de volgorde worden gewijzigd.

→ *"Menu-instellingen"* op pagina 88

Aanwijzing: Door eenmaal op de draaiknop te drukken, kan de melk- of koffiebereiding voortijdig worden gestopt; door de draaiknop twee maal in te drukken, stopt de gehele drankbereiding.

Melkschuim of warme melk

Het apparaat is ingeschakeld. De watertank is gevuld.

Het met melk gevulde melkreservoir is aangesloten.

1. Plaats een kopje of een glas onder het uitloopsysteem.
2. Selecteer "melkschuim" of "warme melk" met de draaiknop.

Op het display worden de naam van de drank en de actueel ingestelde waarden weergegeven.

3. Om de instellingen van de geselecteerde drank te wijzigen.
→ *"Drankinstellingen aanpassen"* op pagina 83 → *"Menu-instellingen"* op pagina 88

4. Druk op de draaiknop om de drankbereiding te starten.

Er stroomt melkschuim of warme melk in het kopje of het glas.

Aanwijzing: Druk opnieuw op de draaiknop om de drankbereiding voortijdig te starten.

Warm water afnemen

Aanwijzing: Reinig voor het afnemen van heet water het melksysteem en verwijder het melkreservoir. Wanneer het melksysteem niet is gereinigd, kan het afgegeven water kleine hoeveelheden melk bevatten.
→ *"Melksysteem reinigen"* op pagina 92



Waarschuwing

Gevaar voor verbranding!

Het uitloopsysteem wordt zeer heet. Het uitloopsysteem mag na gebruik pas worden aangeraakt wanneer het is afgekoeld.



Het apparaat is ingeschakeld. De watertank is gevuld.

1. Plaats een kopje onder het uitloopsysteem.
 2. Verwijder het melkreservoir, indien aangesloten.
 3. Selecteer „Heet water“ met de draaiknop.
 4. Om de instellingen van de geselecteerde drank te wijzigen.
→ *"Drankinstellingen aanpassen"* op pagina 83 → *"Menu-instellingen"* op pagina 88
 5. Druk op de draaiknop om de drankbereiding te starten.
- Er loopt heet water in het kopje.

Aanwijzing: Druk opnieuw op de draaiknop om de drankbereiding voortijdig te starten.

Drankinstellingen aanpassen

Nadat u een drank heeft geselecteerd, kunt u afhankelijk van de drank verschillende waarden aanpassen. Gebruik hiervoor de volgende toetsen en de draaiknop:



Toets	Functie	Keuze
	Koffiesterkte, koffiemaling selecteren	<ul style="list-style-type: none"> ■ zeer mild * ■ mild ■ mild +* ■ normaal ■ normaal +* ■ sterk ■ sterk +* ■ zeer sterk ■ zeer sterk +* ■ extra sterk <ul style="list-style-type: none"> ■ aromaDouble Shot sterk ■ aromaDouble Shot sterk + ■ aromaDouble Shot sterk ++* ■ Triple Shot sterk * ■ Triple Shot sterk +* ■ Gem. koffie
milk	Mengverhouding melk/koffie	Instelling van het melkaandeel in % (alleen voor dranken met koffie en melk)
ml	Maat kopje	Aanpassing van de inhoud in ml-stappen. Niet beschikbaar voor Ristretto.
	Twee kopjes tegelijk	Twee kopjes onder de uitloop plaatsen.
Navigatie-toets links	Watertemperatuur*	Bijv. voor thee: <ul style="list-style-type: none"> ■ > 60 °C (speciale theebe-reiding) ■ > 70 °C (witte thee) <ul style="list-style-type: none"> ■ > 80 °C (groene thee) ■ > 85 °C (rooibostee) ■ > 90 °C (zwarte thee) ■ > 97 °C (vruchtenthee)
Navigatie-toets rechts	aromaIntense*	<ul style="list-style-type: none"> ■ normaal ■ intensief <ul style="list-style-type: none"> ■ intensief +
Met * gemarkeerde keuze is alleen bij bepaalde dranken of in de "Barista-modus" instelbaar.		

Het apparaat is in de fabriek op "Barista-modus" ingesteld. Daardoor kunnen met de beide navigatietoetsen nog meer waarden worden ingesteld. De "Barista-modus" kan ook worden uitgeschakeld. → "Menu-instellingen" op pagina 88

De fabrieksinstellingen zijn in het display oranje gemarkeerd. De actueel geselecteerde instellingen hebben een verlichte achtergrond.

Koffiesterkte aanpassen of koffiemaling selecteren

Er is een koffiedrank geselecteerd.

1. Toets  indrukken.
2. Met de draaiknop de koffiesterkte instellen of gemalen koffie selecteren.
3. Om te bevestigend de toets  of de draaiknop indrukken.

Aroma-instelling

Hoe langer het koffiezetten duurt, des te meer bittere stoffen en ongewenste aroma's vrijkomen. Dit heeft een negatieve invloed op de smaak en verteerbaarheid van de koffie. Voor extra sterke koffie beschikt de machine daarom over speciale aroma-instellingen Double Shot- en TripleShot. Afhankelijk van de instelling worden er nadat de helft of een derde van de koffie is gezet opnieuw koffiebonen gemalen en bereid, zodat alleen de lekkere en maagvriendelijke aroma's vrijkomen.

Aanwijzingen

- De aroma-instelling DoubleShot kan voor alle koffiedranken worden geselecteerd, behalve voor:
 - Dranken met een kleine koffie-inhoud, bijv. Ristretto
 - Dranken met melk en kleine koffie-inhoud.
 - Kleine koffie-inhoud bijv. bij instelling "Koffie met melk" 200 ml met 90 % melkaandeel (koffiepercentage 10 %)
 - Bereiding met gemalen koffie
 - Afgifte dubbele kopjes
- De aroma-instelling TripleShot kan alleen voor koffie XL worden geselecteerd.
 - De afgifte dubbele kopjes is niet mogelijk

Mengverhouding melk/koffie aanpassen

Er is een koffiedrank met melk geselecteerd.

1. Toets **milk** indrukken.
2. Met de draaiknop het melkaandeel in % instellen.
Voorbeeld: bij een ingestelde waarde van 30 % wordt 30 % melk en 70 % koffie afgegeven.
3. Om te bevestigen de toets **milk** of de draaiknop indrukken.

Maat kopje selecteren

Er is een drank geselecteerd.

1. Toets **ml** indrukken. De vooringestelde inhoud verschilt afhankelijk van de soort drank.
2. Met de draaiknop de gewenste inhoud in ml-stappen aanpassen.
3. Om te bevestigen de toets **ml** of de draaiknop indrukken.

Aanwijzingen

- Bij Ristretto kan de inhoud niet worden veranderd.
- De afgegeven vulhoeveelheid kan variëren afhankelijk van de melkqualiteit.



Twee kopjes tegelijk bereiden

Er is een koffiedrank of een koffiedrank met melk geselecteerd.

1. Toets  indrukken.
2. Twee voorverwarmde kopjes links en rechts onder het uitloopsysteem plaatsen.
3. Druk op de draaiknop om de drankbereiding te starten.

De geselecteerde drank wordt toe bereid en stroomt vervolgens in de beide kopjes.

Aanwijzingen

- De drank wordt in twee stappen (twee maalprocessen) bereid. Wacht tot het proces volledig is afgesloten.
- Bij de selectie  zijn de aroma-instellingen niet mogelijk.
- De instelling  is voor koffie XL niet mogelijk.

Dranktemperatuur aanpassen

Alleen beschikbaar in de "Barista-modus" → "Menu-instellingen" op pagina 88

Er is een willekeurige drank geselecteerd.

1. Met de linker navigatietoets de temperatuurinstelling oproepen.
2. Met de draaiknop de gewenste temperatuur instellen.
3. Om te bevestigen de linker navigatietoets of de draaiknop indrukken.

aromaIntense instellen

Alleen beschikbaar in de "Barista-modus" → "Menu-instellingen" op pagina 88

De smaakintensiteit voor een koffiedrank kan door de instelling van aromaIntense individueel worden aangepast. De selectie heeft bij bereiding met melk geen invloed op de warme melk of het melkschuim.

Er is een koffiedrank geselecteerd.

1. Met de rechter navigatietoets het menu oproepen.
2. Met de draaiknop de gewenste instelling uitvoeren.
3. Om te bevestigen de rechter navigatietoets of de draaiknop indrukken.

Instellen van de maalfijnheid

Dit apparaat heeft een instelbaar maalwerk. Hiermee kan de maalfijnheid van de koffie individueel worden veranderd.



Waarschuwing

Risico van letsel!

Grijp niet in de maler.

Attentie!

Het apparaat kan beschadigd worden! De maalfijnheid uitsluitend wijzigen bij lopend maalwerk!

Bij lopend maalwerk de maalfijnheid met de draaiknop

Personalisering

In het menu Personalisering kunnen gebruikersprofielen worden aangemaakt. In de gebruikersprofielen kunnen individuele dranken onder eigen namen worden opgeslagen.

Gebruikersprofiel aanmaken

1. De toets  indrukken, het menu verschijnt.
2. Met de draaiknop een nieuw profiel selecteren.
3. De rechter navigatietoets indrukken om de selectie te bevestigen. De gebruikersnaam kan worden ingevoerd.
4. Selecteer met de draaiknop de gewenste letters. De draaiknop indrukken om de letter op te slaan. De letter wordt opgeslagen.

Als de gebruikersnaam volledig is ingevoerd:



5. De rechter navigatietoets indrukken om de gebruikersnaam op te slaan.
6. Met de draaiknop een achtergrondbeeld selecteren.
7. De rechter navigatietoets indrukken om de selectie op te slaan.
8. Met de draaiknop een silhouet selecteren.
9. De rechter navigatietoets indrukken om de selectie op te slaan.
10. Met de draaiknop "Standaardmodus" of "Barista-modus" selecteren.
11. De rechter navigatietoets indrukken om de selectie op te slaan. De vraag voor de selectie verschijnt.
12. De rechter navigatietoets nogmaals indrukken om het profiel te bevestigen. Het scherm met het gebruikersprofiel verschijnt.
13. De toets  indrukken om het menu te verlaten of voor de aangemaakte gebruiker direct daarna een individuele drank op te slaan.

Individuele dranken opslaan:

1. De draaiknop indrukken. "Dranken bewerken" verschijnt.
2. De rechter navigatietoets indrukken om de drank op te slaan.
3. Selecteer met de draaiknop de gewenste drank.

De geselecteerde drank kan op de persoonlijke voorkeur worden ingesteld.

→ *"Drankinstellingen aanpassen"*
op pagina 83

4. De draaiknop indrukken. Er verschijnt een oproep om de selectie te bevestigen.
5. De rechter navigatietoets indrukken om de selectie te bevestigen.
6. De toets  indrukken. De instellingen zijn afgerond.
7. De toets  indrukken om het menu te verlaten.

Het apparaat is weer klaar voor gebruik.

Aanwijzing: Er kunnen tot 10 profielen met telkens 10 dranken worden opgeslagen.

Gebruikersprofiel bewerken of wissen

1. De toets  indrukken, het menu verschijnt.
2. Met de draaiknop het gewenste profiel kiezen.
3. De linker navigatietoets indrukken om het profiel te wissen.
- of -
De rechter navigatietoets indrukken om de instellingen in het profiel te bewerken.

De instellingen in het profiel kunnen op de beschreven wijze worden veranderd.

→ *"Gebruikersprofiel aanmaken"*
op pagina 86

4. Toets  indrukken. Het apparaat is weer klaar voor gebruik.

Individuele dranken opslaan:

Een actueel bereide drank kan met de individuele instellingen, direct in een nieuw of aanwezig profiel worden opgeslagen.

1. De toets  ten minste 5 seconden ingedrukt houden.
Als er nog geen profiel is opgeslagen, verschijnt direct een nieuw profiel.
2. Indien er al profielen zijn opgeslagen en als de individuele drank in een nieuw profiel moet worden opgeslagen, dan met de draaiknop een nieuw profiel selecteren.
- of -
Indien de individuele drank in een bestaand profiel moet worden opgeslagen, met de draaiknop het gewenste profiel selecteren.
3. De rechter navigatietoets indrukken om op te slaan. Wanneer een nieuw profiel wordt aangemaakt, naam invoeren en een achtergrondbeeld, silhouet en bedieningsmodus selecteren. De invoer opslaan.
Informatie: als er al een profiel aanwezig is, dit selecteren en de drank opslaan.
4. De toets  indrukken.
De instellingen zijn afgerond. Het apparaat is weer klaar voor gebruik.
5. De toets  indrukken om het menu te verlaten.

Aanwijzing: Om het menu automatisch te verlaten, onder "Gebruikersprofielen" - "Pfielen automatisch verlaten" instellen. → *"Menu-instellingen"*
op pagina 88

Kinderslot

Om kinderen tegen verbrandingen te beschermen, kan de machine worden geblokkeerd.

Kinderslot activeren

De toets **milk** ten minste 4 seconden ingedrukt houden.

Op het display verschijnt „Kinderbeveiliging geactiveerd“.

Nu is er geen bediening meer mogelijk.

Kinderslot deactiveren

De toets **milk** ten minste 4 seconden ingedrukt houden.

Op het display verschijnt „Kinderbeveiliging gedeactiveerd“.

De machine kan weer als gebruikelijk worden bediend.

Menu-instellingen

Het menu is bedoeld voor het individueel wijzigen van instellingen, het oproepen van informatie en het starten van een programma.

Instellingen veranderen

1. De toets /i indrukken, de draaiknop naar links draaien en "Instellingen" selecteren. Draaiknop indrukken.
Op het display verschijnen de verschillende instelmogelijkheden.
2. Met de draaiknop de gewenste instelling selecteren.
De actuele instelling wordt op het display met een kleur gemarkeerd.
3. De navigatietoets onder "Selecteren" indrukken.

4. Met de draaiknop de instelling veranderen.
5. De navigatietoets onder "Bevestigen" indrukken.
De instelling is opgeslagen.
6. De toets /i indrukken om het "Menu" te verlaten.
Op het display verschijnt het drankkeuzemenu.

Aanwijzingen

- Door het indrukken van de navigatietoets onder "Terug" kan in het vorige niveau worden gewisseld.
- Door het indrukken van de navigatietoets onder "Annuleren" kan het instellen worden afgebroken.
- Door de toets /i in te drukken, kan het menu op elk gewenst moment worden verlaten.
- Als ca. 2 minuten geen invoer heeft plaatsgevonden, wordt het menu automatisch gesloten en worden de instellingen niet opgeslagen.

De volgende instellingen zijn beschikbaar:

Instellingen	Mogelijke instellingen	Toelichting
Taal	Verschillende talen	Instelling van de taal waarin de displayteksten worden weergegeven.
Waterhardheid	<ul style="list-style-type: none"> ■ 1 (zacht) ■ 2 (gemiddeld) ■ 3 (hard) ■ 4 (zeer hard) ■ Onthardingssysteem 	Instelling op de plaatselijke waterhardheid. De vooraf ingestelde waterhardheid is niveau 4 (zeer hard). De waterhardheid kan bij uw waterleidingbedrijf worden nagevraagd. De juiste instelling van de waterhardheid is van belang voor een tijdige melding van het apparaat dat het moet worden ontkalkt. Stel "Onthardingssysteem" in als er in het huis een wateronthardingssysteem is geïnstalleerd.
Uitschakelen na	5 minuten tot en met dicht 3 uur	Instelling van de tijdsperiode waarna de machine na de laatste drankbereiding automatisch wordt uitgeschakeld. De vooraf ingestelde tijd is 30 minuten.
Helderheid display	Stand 1 tot en met stand 10 Standaardinstelling 7	Instelling van de helderheid van het display.
Bedieningsmodus	<ul style="list-style-type: none"> ■ Standaardmodus ■ Barista-modus 	Bij de instelling "Barista-modus" kan in het display direct <ul style="list-style-type: none"> ■ door het indrukken van de linker navigatietoets de temperatuur worden ingesteld. ■ door het indrukken van de rechter navigatietoets kan aromaintense (zetsnelheid) in 3 standen worden ingesteld.

Drankinfo	Weergave van het aantal dranken dat sinds de ingebruikname is bereid. De teller loopt om technische redenen niet precies „op het kopje af“.	
Fabrieksinstelling	Apparaat terugzetten naar de fabrieksinstellingen	Terugzetten van alle eigen instellingen op de uitleveringstoestand.
Demomodus	<ul style="list-style-type: none"> ■ Aan ■ uit 	Alleen voor presentatiedoeleinden. De instelling "uit" moet voor de normale werking zijn geactiveerd. De instelling is alleen in de eerste 3 minuten na het inschakelen van het apparaat mogelijk.
Drankinstellingen		
Volgorde cappuccino	<ul style="list-style-type: none"> ■ eerst melk ■ eerst koffie 	Instelling of eerst melk of koffie wordt gezet en getapt.
Volgorde espresso macchiato	<ul style="list-style-type: none"> ■ eerst melk ■ eerst koffie 	Instelling of eerst melk of koffie wordt gezet en getapt.
Latte Macchiato pauze	<ul style="list-style-type: none"> ■ min ■ 5s ■ 10s 	Instelling van de pauze tussen bereiding melk en koffie.
Espresso-/koffie-temperatuur	<ul style="list-style-type: none"> ■ normaal ■ hoog ■ max. 	Instelling van de temperatuur voor koffiedranken. De instelling geldt voor alle soorten bereiding. Geldt alleen voor de "Standaardmodus" - in de "Barista-modus" direct instelbaar via de drankkeuze. → <i>"Drankinstellingen aanpassen" op pagina 83</i>
Gebruikersprofielen	<ul style="list-style-type: none"> ■ Profielen automatisch verlaten ■ Alle profielen wissen 	Instelling of de gebruikersprofielen automatisch moeten worden verlaten of dat alle gebruikersprofielen moeten worden gewist.
Kopjeswarmer*	<ul style="list-style-type: none"> ■ Aan ■ uit 	Als de kopjeswarmer is ingeschakeld, brandt de LED kopjeswarmer.

Met * gemarkeerde instellingen kunnen ook direct in het menu worden geselecteerd.

Programma "Waterfilter" of "Vorstbeveiliging" starten

1. De toets /i kort indrukken.
2. Met de draaiknop kan het programma "Waterfilter" of "Vorstbeveiliging" worden geselecteerd. De actuele instelling wordt op het display gemarkeerd.

Aanwijzing: Met de draaiknop kan ook een serviceprogramma worden geselecteerd. → *"Serviceprogramma's" op pagina 94*

Waterfilter

Een waterfilter vermindert de kalkafzettingen en reduceert de verontreinigingen in het water. Het apparaat hoeft bovendien niet zo vaak te worden ontkalkt. Waterfilters zijn verkrijgbaar in de handel of via de klantenservice. → *"Toebehoren" op pagina 76*

Is er een waterfilter geplaatst, dan geeft het apparaat aan wanneer deze dient te worden vervangen. Op het display verschijnt de betreffende aanwijzing.

Waterfilter aanbrengen of vervangen

Voordat u een nieuw waterfilter kunt gebruiken, dient u het filter te spoelen.

1. In de menu-instellingen "Waterfilter" selecteren.
2. Met de navigatietoets "plaatsen" of "vervangen" selecteren.
3. Druk het waterfilter met behulp van het maatschepje stevig in de lege watertank vast.

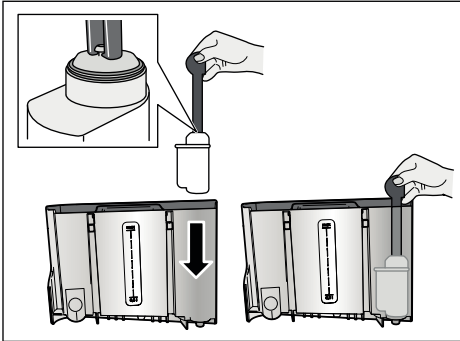

4. De watertank tot de markering "max." met water vullen.
5. Plaats een kom met een capaciteit van min. 1,0 l onder de uitloop en bevestig dit. Er stroomt water door het filter. Het filter wordt gespoeld.
6. Vervolgens de tank legen. Het apparaat is weer klaar voor gebruik.

Aanwijzingen

- Door het spoelen van het filter werd automatisch het interval voor de indicatie voor de filterwissel geactiveerd. Na dit interval of uiterlijk na 2 maanden is het filter verbruikt. Om hygiënische redenen en om verkalking (en schade aan de machine) te voorkomen, dient u het filter te vervangen.
- Als de machine langere tijd niet is gebruikt (bijv. tijdens een vakantie), moet het ingezette filter voor het eerste gebruik van de machine worden gespoeld. Neem hiervoor een kopje heet water af.

Waterfilter verwijderen

Wanneer geen nieuw waterfilter is geplaatst, moet de functie "Waterfilter" worden uitgeschakeld.

1. In de menu-instellingen "Waterfilter" selecteren.
2. De instelling "verwijderen" selecteren en bevestigen.
3. Het waterfilter uit de watertank nemen.
4. Plaat de watertank weer terug. Het apparaat is weer klaar voor gebruik.

Vorstbeveiliging

Een serviceprogramma om beschadiging door vorst tijdens transport en opslag te voorkomen. Het apparaat wordt hierbij volledig geleegd. Het apparaat moet klaar voor gebruik zijn.

1. De draaiknop indrukken om het programma te starten.
2. Leeg het waterreservoir en plaats het weer terug.
3. Het apparaat stoomt uit.
4. De lekschaal leegmaken en het apparaat grondig reinigen. Het apparaat kan nu worden getransporteerd of opgeslagen.

Dagelijks onderhoud en reiniging

Wanneer uw apparaat goed wordt onderhouden en schoongemaakt blijft het lang goed functioneren. In dit hoofdstuk leest u hoe u het apparaat goed kunt onderhouden en reinigen.

Waarschuwing

Risico van een elektrische schok!

Voor het reinigen de stekker uit het stopcontact trekken. Het apparaat niet onderdompelen in water. Geen stoomreiniger gebruiken.

Schoonmaakmiddelen

Om te voorkomen dat de verschillende oppervlakken door verkeerde schoonmaakmiddelen beschadigd worden, dient u zich te houden aan de volgende aanwijzingen.

Gebruik

- geen scherpe of schurende reinigingsmiddelen.
- geen reinigingsmiddelen die alcohol of spiritus bevatten.
- geen harde schuur- en schoonmaaksponsjes.

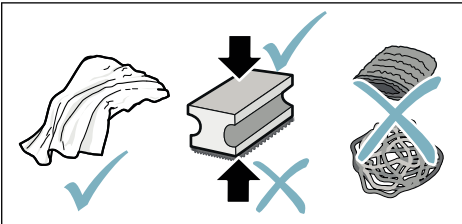

Aanwijzingen

- Nieuwe sponsdoekjes kunnen zouten bevatten. Deze zouten kunnen een roestlaagje op het roestvrij staal veroorzaken. Was nieuwe vaatdoekjes voor gebruik grondig uit.
- Verwijder resten van kalk, koffie, melk, reinigings- en ontkalkingsoplossingen altijd onmiddellijk. Onder dergelijke omstandigheden kan er corrosie optreden.

Attentie!

Niet alle componenten van het apparaat kunnen in de vaatwasser worden gereinigd.

→ Afb. **5** - **8**

Niet geschikt voor de vaatwasser:



Afdekking uitloopsysteem

Afdekking zetkamer

Zetgroep

Watertank

Aromadeksel

Geschikt voor de vaatwasser



Lekrooster

Lekschaal

Koffiedikhouder

max.
60 °C

Koffiedik-afstrijker, rood

Afdekking zetgroep, rood

Maatlepel

Melksysteem, alle delen

Melkreservoir, alle delen

Apparaat reinigen

1. De buitenzijde met een zachte, vochtige doek afvegen.
2. Reinig het display met een microvezeldoekje.
3. Eventuele resten gemalen koffie in de poederschacht met een zacht penseel in de schacht vegen.

Aanwijzingen

- Als het apparaat in koude toestand wordt ingeschakeld of na afgifte van koffie wordt uitgeschakeld, wordt het apparaat automatisch gespoeld. Zo reinigt het systeem zichzelf.
- Als het apparaat langere tijd niet is gebruikt (bijv. na een vakantie), het hele apparaat inclusief koffiedispenser, watertank, melksysteem, schalen en zetgroep grondig reinigen.

Lekschaal en koffiedikreservoir reinigen

→ Afb. **5**

Aanwijzing: De lekschaal en het koffiedikreservoir moeten dagelijks worden leeggemaakt en gereinigd om afzettingen te voorkomen.

1. Lekschaal met koffiedikreservoir naar voren toe eruit trekken.
2. Lekrooster eraf nemen en met een borstel reinigen.
3. Lekschaal en koffiedikreservoir leegmaken en reinigen.
4. Veeg de binnenzijde van het apparaat (houders van de schalen) uit.

Melkreservoir reinigen

→ Afb. **7**

Aanwijzing: Om hygiënische redenen moet het melkreservoir regelmatig worden gereinigd.

1. Demonteer het melkreservoir in de afzonderlijke delen.
2. Alle delen van het melkreservoir reinigen of in de vaatwasser doen.

Melksysteem reinigen

Het melksysteem wordt direct na de bereiding van een melkhoudende drank automatisch gereinigd met een korte straal stoom.

Waarschuwing

Gevaar voor verbranding!

Het uitloopsysteem wordt zeer heet. Het uitloopsysteem mag na gebruik pas worden aangeraakt wanneer het is afgekoeld.

Het melksysteem wekelijks handmatig reinigen, desgewenst ook vaker. Voor een bijzonder grondige reiniging kan het melksysteem aanvullend met water worden gespoeld. → "Melksysteem spoelen" op pagina 95

Melksysteem eruit nemen → afb. **3**:

1. Melkreservoir uit het apparaat verwijderen.
2. Het uitloopsysteem in de onderste positie schuiven.
3. De ontgrendeling rechts boven indrukken.
4. De afdekking naar voren klappen en eruit trekken.
5. Het melksysteem verwijderen en in de afzonderlijke delen demonteren.
6. De afzonderlijke onderdelen met een zeepsop en een zachte doek reinigen → afb. **6**.
7. Alle delen met helder water spoelen en laten drogen.

Aanwijzingen

- Alle delen van het melksysteem kunnen in de vaatwasser worden gereinigd. Loogresten in het melksysteem na het spoelen grondig verwijderen.
- **Belangrijk:** de afdekking van het uitloopsysteem is niet geschikt voor de vaatwasser.

Melksysteem plaatsen → afb. **3**:

1. De afzonderlijke delen van het melksysteem monteren.
2. Het melksysteem in de afdekking plaatsen.
3. Het uitloopsysteem in de onderste positie schuiven.
4. De afdekking onderaan vasthaken en omhoog zwenken tot deze vastklikt.

Zetgroep reinigen

→ Afb. **4**, → Afb. **8**

Aanvullend bij het automatische reinigingsprogramma dient de zetgroep regelmatig te worden verwijderd en gereinigd.

Attentie!

Maak de zetgroep zonder spoelmiddel schoon en doe hem niet in de vaatwasser.

Zetgroep eruit nemen:

1. Het apparaat uitschakelen.
2. De watertank eruit nemen.
3. De beide rode vergrendelingsschuiven naar elkaar toe schuiven en de afdekking verwijderen.
4. De koffiedik-afstrijder (rood) en de afdekking zetgroep (rood) eruit nemen, reinigen en afdrogen.
5. De rode vergrendeling boven de zetgroep naar rechts schuiven.

6. Neem de zetgroep er voorzichtig uit en reinig hem grondig onder stromend water.

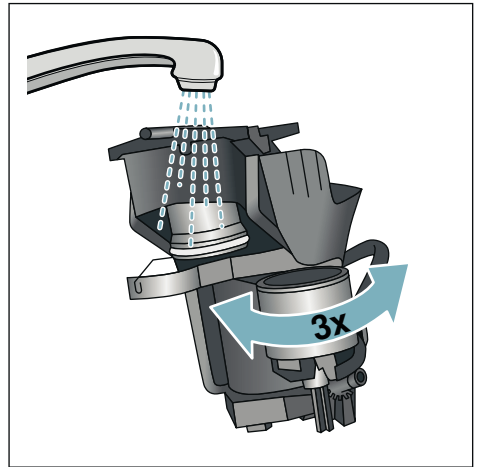

7. Reinig de binnenkant van de machine grondig met een vochtige doek, verwijder eventueel aanwezige koffieresten.
8. Laat de zetgroep en de binnenkant van het apparaat drogen.

Zetgroep plaatsen:

1. De zetgroep in pijlrichting in het apparaat schuiven. De pijl bevindt zich aan de bovenkant van de zetgroep.
De zetgroep boven aanzetten, in de geleidingsrails ophangen en in het apparaat schuiven.
2. De rode vergrendeling boven de zetgroep naar links schuiven.
3. De koffiedik-afstrijder (rood) en de afdekking zetgroep (rood) plaatsen.
4. De afdekking erin zetten en laten vastklikken.
5. De watertank plaatsen.



Serviceprogramma's

Periodiek verschijnt afhankelijk van de waterhardheid en gebruikintensiteit van het apparaat één van de volgende meldingen op het scherm in plaats van de koffiekeuze:

- Melksysteem spoelen
- Ontkalkingsprogramma dringend uitvoeren
- Reinigingsprogramma dringend uitvoeren
- calc'nClean programma dringend uitvoeren

De machine moet onmiddellijk met het desbetreffende programma gereinigd of ontkalkt worden. Naar keuze kunnen de processen Ontkalken en Reinigen door de functie calc'nClean worden samengevoegd. Als het serviceprogramma niet volgens de aanwijzingen wordt uitgevoerd, kan de machine beschadigd raken.

De serviceprogramma's kunnen ook op ieder moment zonder oproep in het display worden gestart. De toets /i indrukken, het gewenste programma selecteren en uitvoeren.

Aanwijzingen

- **Belangrijk:** als het apparaat niet bijtijds wordt ontkalkt, verschijnt "Ontkalkingsprogramma nodig. Apparaat wordt spoedig geblokkeerd!". Voer het ontkalken onmiddellijk uit volgens de instructies. Als het apparaat geblokkeerd is, kan het pas na het ontkalken weer worden bediend.
- **Let op!** Gebruik bij elk serviceprogramma ontkalkings- en reinigingsmiddelen volgens de gebruiksaanwijzing en houd u aan de (desbetreffende) veiligheidsinstructies.
- De vloeistoffen niet drinken.

- Voor het ontkalken nooit citroenzuur, azijn of middelen op azijnbasis gebruiken.
- Voor het ontkalken en reinigen uitsluitend de daarvoor bedoelde tabs gebruiken. Deze zijn speciaal voor het apparaat ontwikkeld en kunnen via de klantenservice worden gekocht. → "Toebehoren" op pagina 76
- Doe in geen geval ontkalkingstabletten of andere middelen in het poedervak.
- Het serviceprogramma in geen geval onderbreken.
- Voor de start van een serviceprogramma de zetgroep verwijderen, reinigen en weer terugzetten. Het melksysteem spoelen.
- Na beëindiging van een serviceprogramma het apparaat met een zachte vochtige doek afvegen om resten van de ontkalkingsoplossing onmiddellijk te verwijderen. Onder dergelijke resten kan corrosie worden gevormd.
- Nieuwe sponsdoekjes kunnen zouten bevatten. Zouten kunnen een roestlaagje op het roestvrij staal veroorzaken. De doekjes daarom vóór gebruik grondig uitwassen.
- Bij gebruik van een waterfilter verlengen de tijdsafstanden tot een serviceprogramma moet worden uitgevoerd.
- Ga bij onderbreking van een serviceprogramma, bijv. door stroomuitval, als volgt te werk: Het apparaat start automatisch een speciale spoeling.
 1. De watertank uitspoelen.
 2. Vers water zonder koolzuur tot de markering "**max.**" vullen en bevestigen. Het programma start en spoelt het apparaat. Duur ca. 2 minuten.
 3. De lekschaal legen, reinigen en weer plaatsen.



4. Het melkreservoir legen, reinigen en weer plaatsen.
Het programma is beëindigd. Het apparaat is weer klaar voor gebruik.
5. De toets /i indrukken om het programma te verlaten.

Melksysteem spoelen

Het melksysteem wordt direct na de bereiding van een melkhoudende drank automatisch gereinigd met een korte straal stoom.

Voor een bijzonder grondige reiniging kan het melksysteem aanvullend met water worden gespoeld.

Duur: ca. 2 minuten

1. De toets /i indrukken, om het menu te openen.
2. Met de draaiknop "Melksysteem spoelen" kiezen.
3. De draaiknop indrukken om het programma te starten.
4. Het melkreservoir legen, reinigen en weer aansluiten.
5. Plaats een leeg glas onder het uitloopsysteem en bevestig dit.
Het programma loopt af.
6. Het melkreservoir legen, reinigen en weer aansluiten.
7. Het glas leegmaken.
Het programma is beëindigd. Het apparaat is weer klaar voor gebruik.
8. De toets /i indrukken om het programma te verlaten.



Bovendien het melksysteem regelmatig grondig handmatig reinigen.

→ "Melksysteem reinigen"
op pagina 92

Ontkalken

Duur: ca. 21 minuten

De regel onder in het display geeft aan over hoeveel minuten bijv. de watertank gespoeld en water bijgevoerd moet worden.

1. De toets /i indrukken, om het menu te openen.
2. Met de draaiknop "Ontkalken" selecteren.
3. De draaiknop indrukken om het programma te starten.
De aanwijzingen in het display begeleiden u door het programma.
4. Maak de lekschaal leeg en plaats deze terug.
5. Het melkreservoir legen, reinigen en weer aansluiten.
6. Verwijder het waterfilter (indien aanwezig) en bevestig dit.
7. De lege watertank tot de markering "0,5 l" met lauwwarm water vullen.
Daarin 1 ontkalkingstablet oplossen.
8. Plaats een kom met een capaciteit van min. 1,0 l onder het uitloopsysteem en bevestig dit.
9. De draaiknop indrukken.
Het programma loopt af.
Duur: ca. 19 minuten
Info: als er te weinig ontkalkingsoplossing in de watertank zit, verschijnt er een overeenkomstige melding. Water zonder koolzuur bijvullen en bevestigen.
10. Spoel het waterreservoir en breng het waterfilter opnieuw aan (indien u dit had verwijderd).
11. Vers water zonder koolzuur tot aan de markering "max" vullen en de watertank weer plaatsen.
Het programma loopt af.
Duur: ca. 2 minuten
12. De kom legen en bevestigen.
13. Maak de lekschaal leeg en plaats deze terug.
14. Het melkreservoir legen, reinigen en weer aansluiten.
Het programma is beëindigd. Het apparaat is weer klaar voor gebruik.
15. De toets /i indrukken om het programma te verlaten.

Reinigen

Duur: ca. 6 minuten

1. De toets /i indrukken, om het menu te openen.
2. Met de draaiknop "Reinigen" selecteren.
3. De draaiknop indrukken om het programma te starten.

De aanwijzingen in het display begeleiden u door het programma.

4. Maak de lekschaal leeg en plaats deze terug.
5. Open het poedervak, werp er een reinigingstablet in, sluit het poedervak en bevestig dit.
6. Plaats een kom met een capaciteit van min. 1,0 l onder het uitloopsysteem en bevestig dit.

Het programma loopt af.

Duur: ca. 5 minuten

7. De kom legen en bevestigen. Het programma is beëindigd. Het apparaat is weer klaar voor gebruik.
8. De toets /i indrukken om het programma te verlaten.

calc'nClean

Duur: ca. 26 minuten

calc'nClean combineert de afzonderlijke functies "Ontkalken" en "Reinigen". Als de beide programma's vlak na elkaar moeten worden uitgevoerd, stelt het apparaat automatisch dit serviceprogramma voor.

De regel onder in het display geeft aan over hoeveel minuten bijv. de watertank gespoeld en water bijgevoerd moet worden.

1. De toets /i indrukken, om het menu te openen.
2. Met de draaiknop "calc'nClean" selecteren.
3. De draaiknop indrukken om het programma te starten.

De aanwijzingen in het display begeleiden u door het programma.

4. Maak de lekschaal leeg en plaats deze terug.
5. Het melkreservoir legen, reinigen en weer aansluiten.
6. Open het poedervak, werp er een reinigingstablet in, sluit het poedervak en bevestig dit.
7. Verwijder het waterfilter (indien aanwezig) en bevestig dit.
8. De lege watertank tot de markering "**0,5 l**" met lauwwarm water vullen. Daarin 1 ontkalkingstablet oplossen.
9. Plaats een kom met een capaciteit van min. 1,0 l onder het uitloopsysteem en bevestig dit.

Het programma loopt af.

Duur: ca. 19 minuten

Info: als er te weinig ontkalkingsoplossing in de watertank zit, verschijnt er een overeenkomstige melding. Water zonder koolzuur bijvullen en bevestigen.

10. Spoel het waterreservoir en breng het waterfilter opnieuw aan (indien u dit had verwijderd).
11. Vers water zonder koolzuur tot aan de markering "**max**" vullen en de watertank weer plaatsen.

Het programma loopt af.

Duur: ca. 7 minuten

12. De kom legen en bevestigen.
13. Maak de lekschaal leeg en plaats deze terug.
14. Het melkreservoir legen, reinigen en weer aansluiten. Het programma is beëindigd. Het apparaat is weer klaar voor gebruik.
15. De toets /i indrukken om het programma te verlaten.

Wat te doen bij storingen?

Storingen worden vaak veroorzaakt door een kleinigheid. Probeer voordat u contact opneemt met de servicedienst de storing zelf op te lossen met behulp van de tabel.

Lees de veiligheidsaanwijzingen aan het begin van deze handleiding.

Storingstabel

Probleem	Oorzaak	Oplossing
Sterk wisselende koffie- of melkschuimkwaliteit.	De machine is verkalkt.	Het apparaat volgens de handleiding ontkalken.
De kwaliteit van het melkschuim is niet constant.	De kwaliteit van het melkschuim is afhankelijk van het soort gebruikte melk of plantaardige drank.	Optimaliseer het resultaat door de passende melk of plantaardige drank te selecteren.
Er kan geen heet water worden afgenomen.	Het melksysteem of de opname van het melksysteem is verontreinigd.	Het melksysteem of de opname reinigen. → "Melksysteem reinigen" op pagina 92
Onvoldoende of geen melkschuim.	Het melksysteem of de opname van het melksysteem is verontreinigd.	Het melksysteem of de opname reinigen. → "Melksysteem reinigen" op pagina 92
	Ongeschikte melk.	Gebruik geen gekookte melk. Bij voorkeur koude melk met een vetgehalte van minstens 1,5% gebruiken.
	De machine is verkalkt.	Het apparaat volgens de handleiding ontkalken.
Het melksysteem zuigt geen melk aan.	Het melksysteem is niet juist in elkaar gezet.	Alle delen correct in elkaar zetten. → Afbeelding 3
	Verkeerde volgorde aansluiting melkreservoir en melksysteem.	Eerst het melksysteem in het uitloopsysteem aansluiten en vervolgens het melkreservoir.
De melk/melkmixdranken zijn te koud.	De gebruikte melk is te koud.	Lauwe melk gebruiken.

nl Wat te doen bij storingen?

Probleem	Oorzaak	Oplossing
De persoonlijk ingestelde vulhoeveelheid wordt niet bereikt, de koffie druppelt alleen maar of stroomt helemaal niet meer.	De maalgraad is te fijn. De gemalen koffie is te fijn.	De maalfijnheid grover instellen. Grover gemalen koffie gebruiken.
	De machine is sterk verkalkt.	Het apparaat volgens de handleiding ontkalken.
	Er zit lucht in het waterfilter.	Het waterfilter net zo lang onderdompelen in water tot er geen luchtbelletjes meer ontsnappen. Het filter weer plaatsen.
Er stroomt alleen water, geen koffie.	De bonenhouder is leeg.	Koffiebonen erin doen Aanwijzing: het apparaat stelt zich bij de volgende bereidingen in op de koffiebonen.
	De koffieschacht op de zetgroep is verstopt.	Zetgroep reinigen. → "Zetgroep reinigen" op pagina 93
Het apparaat reageert niet meer.	Storing in het apparaat.	Toets on/off 10 seconden ingedrukt houden.
Het maalwerk start niet.	Het apparaat is te heet.	Het apparaat loskoppelen van het stroomnet en 1 uur laten afkoelen.
Koffie heeft geen "crème" (schuimlaag).	Koffiesoort niet geschikt.	Koffiesoort met een hoger percentage Robusta-bonen gebruiken.
	De bonen zijn niet meer brandvers.	Verse bonen gebruiken.
	De maalgraad is niet afgestemd op de koffiebonen.	Fijnere maalgraad instellen.
De koffie is te 'zuur'.	De maalgraad is te grof ingesteld of de gemalen koffie is te grof.	Stel de maalgraad fijner in of gebruik fijner gemalen koffie.
	Koffiesoort niet geschikt.	Een donkerder gebrande soort gebruiken.
De koffie is te 'bitter'.	De maalfijnheid is te fijn ingesteld of de voorgemalen koffie is te fijnkorrelig.	Stel de maalfijnheid grover in of gebruik grover gemalen koffie.
	Koffiesoort niet geschikt.	Een andere koffiesoort gebruiken.
De koffie smaakt 'verbrand'.	Te hoge bereidingstemperatuur	Temperatuur verlagen. → "Drankinstellingen aanpassen" op pagina 83
	De maalfijnheid is te fijn ingesteld of de voorgemalen koffie is te fijnkorrelig.	Stel de maalfijnheid grover in of gebruik grover gemalen koffie.
	Koffiesoort niet geschikt.	Een andere koffiesoort gebruiken.

<p>Het apparaat geeft geen drank af.</p>	<p>Er zit lucht in het waterfilter. Door resten ontkalkingsmiddel raakt de watertank verstopt.</p>	<p>Het waterfilter net zo lang onderdompelen in water tot er geen luchtbelllen meer ontsnappen. Het filter weer plaatsen. De watertank verwijderen en grondig reinigen. Ontkalkingsmiddel oplossen in lauw water.</p>
<p>Het waterfilter blijft niet vastzitten in de watertank.</p>	<p>Het waterfilter is niet correct bevestigd.</p>	<p>Het waterfilter ontluichten en recht en stevig in de tankaansluiting drukken.</p>
<p>Het koffiedik is niet compact en te nat.</p>	<p>De maalgraad is te fijn of te grof ingesteld of er is niet genoeg gemalen koffie gebruikt.</p>	<p>Stel de maalfijnheid grover of fijner in of gebruik 2 afgestreken maatlepels gemalen koffie.</p>
<p>Lekwater op binnenzijde apparaatbodern bij verwijderde lekschaal.</p>	<p>Lekschaal te vroeg verwijderd.</p>	<p>Lekschaal pas enkele seconden na de laatste drankbereiding verwijderen.</p>
<p>De lekschaal kan niet worden verwijderd.</p>	<p>De koffiedikhouder is zeer vol. De koffiedikafstrijker klemt.</p>	<p>Binnenruimte van de zetgroep reinigen. → <i>"Apparaat reinigen" op pagina 92</i> Koffiedikafstrijker correct plaatsen.</p>
<p>Het uitloopsysteem kan niet worden gemonteerd of gede-monteerd.</p>	<p>Verkeerde volgorde</p>	<p>Eerst het uitloopsysteem (met melksysteem) en dan het melkreservoir aansluiten of bij demontage eerst het melksysteem en dan het uitloopsysteem verwijderen.</p>
<p>Displaymelding "Bonereservoir vullen" ondanks gevuld bonereservoir</p>		

nl Wat te doen bij storingen?

Probleem	Oorzaak	Oplossing
Displaymelding "Water zonder koolzuur bijvullen" of "Filter verwijderen"	Watertank is verkeerd geplaatst.	Watertank correct plaatsen.
	Koolzuurhoudend water in de watertank.	Watertank vullen met schoon leidingwater.
	Vlotter in de watertank zit vast.	Watertank verwijderen en grondig reinigen.
	Nieuw waterfilter niet volgens de gebruiksaanwijzing gespoeld.	Waterfilter volgens de gebruiksaanwijzing spoelen en in gebruik nemen.
	Er zit lucht in het waterfilter.	Het waterfilter net zo lang onderdompelen in water tot er geen luchtbellen meer ontsnappen. Het filter weer plaatsen.
	Waterfilter oud.	Nieuw waterfilter plaatsen.
Er wordt heel vaak aangegeven dat het apparaat moet worden ontkalkt.	Water bevat te veel kalk.	Controleer of de juiste waterhardheid is ingesteld in het menu. Waterfilter plaatsen en volgens de gebruiksaanwijzing activeren. → "Programma "Waterfilter" of "Vorstbeveiliging" starten" op pagina 89
Displaymelding "Zetgroep reinigen".	Verontreinigde zetgroep.	Zetgroep reinigen.
	Te veel gemalen koffie in de zetgroep.	Zetgroep reinigen. Gebruik maximaal 2 afgestreken maatlepels gemalen koffie.
	Het mechanisme van de zetgroep werkt stroef.	Zetgroep reinigen. → "Dagelijks onderhoud en reiniging" op pagina 91
Bel de hotline als u de problemen niet kunt verhelpen! De telefoonnummers staan op de laatste pagina's van de gebruiksaanwijzing.		



Servicedienst

Technische gegevens

E-nummer en FD-nummer

Geef tijdens het telefoongesprek altijd het volledige productnummer (E-nr.) en het fabricagenummer (FD-nr.) van uw apparaat op, zodat wij u goed van dienst kunnen zijn. U vindt de nummers op het typeplaatje

Spis treści

	Używanie zgodne z przeznaczeniem	103		Zabezpieczenie przed dziećmi .119	Aktywacja zabezpieczenia przed dziećmi. 119
	Ważne wskazówki dotyczące bezpieczeństwa.	103		Ustawienia menu	120
	Ochrona środowiska	105		Zmiana ustawień	120
	Oszczędność energii	105		Uruchamianie programu "Filtr wody" lub "Ochrona przed zamarzaniem".	121
	Utylizacja zgodna z przepisami o ochronie środowiska naturalnego .	105		Codzienna pielęgnacja i czyszczenie.	123
	Informacje na temat urządzenia	106		Środki czyszczące	123
	Zakres dostawy	106		Czyszczenie urządzenia	124
	Budowa i części.	106		Czyszczenie systemu spieniania mleka	124
	Elementy obsługi	107		Czyszczenie zaparzacza.	125
	Wyposażenie	108		Programy serwisowe	126
	Przed pierwszym użyciem	109		Płukanie systemu spieniania mleka.	127
	Ustawienie i podłączenie urządzenia	109		Odkamienianie	127
	Uruchamianie urządzenia	109		Co robić w razie usterki?	129
	Obsługa urządzenia	111		Serwis	133
	Wybór napoju	111		Dane techniczne.	133
	Przyrządzanie napoju ze świeżo zmielonej kawy	112		Numer produktu (E-Nr.) i data produkcji (FD)	133
	Przyrządzanie napoju z kawy mielonej.	112		Gwarancja	133
	Przygotowywanie napoju z mlekiem	113			
	Pobieranie gorącej wody	114			
	Dostosowanie ustawień napojów.	115			
	Ustawianie stopnia zmielenia.	117			
	Podgrzewacz filiżanek	117			
	Personalizacja	118			
	Tworzenie profilu użytkownika	118			
	Edytowanie lub usuwanie profilu użytkownika	118			
	Zapisywanie indywidualnego napoju.	119			



Używanie zgodne z przeznaczeniem

Po rozpakowaniu należy sprawdzić stan urządzenia. Nie podłączać, jeśli urządzenie zostało uszkodzone podczas transportu.

Urządzenie jest przeznaczone wyłącznie do użytku w gospodarstwie domowym i podobnych otoczeniach.

Urządzenia wolno używać tylko w pomieszczeniach, w temperaturze pokojowej i na wysokości nie większej niż 2000 m n.p.m.



Ważne wskazówki dotyczące bezpieczeństwa

Proszę dokładnie przeczytać instrukcję obsługi, starannie ją przechowywać i postępować zgodnie z zawartymi w niej wskazówkami. Przekazując urządzenie innej osobie należy dołączyć niniejszą instrukcję.

Urządzenie może być obsługiwane przez dzieci powyżej 8 lat oraz przez osoby o ograniczonych zdolnościach fizycznych, czuciowych lub umysłowych, albo nie posiadających odpowiedniego doświadczenia/wiedzy tylko pod kontrolą osoby odpowiadającej za bezpieczeństwo osoby obsługującej urządzenie lub po dokładnym pouczeniu w obsłudze urządzenia oraz po zrozumieniu zagrożeń wynikających z obsługi urządzenia. Nie dopuszczać dzieci poniżej 8 roku życia do urządzenia oraz do elektrycznego przewodu zasilającego. Nie wolno im obsługiwać urządzenia. Dzieci nie mogą bawić się urządzeniem. Czynności z zakresu czyszczenia i normalnej konserwacji urządzenia nie mogą być wykonywane przez dzieci, chyba że są one w wieku co najmniej 8 lat i pod nadzorem.

Ostrzeżenie **Niebezpieczeństwo porażenia prądem!**

- Urządzenie musi być podłączone do sieci elektrycznej prądu zmiennego przez prawidłowo zainstalowane gniazdo z uziemieniem. Proszę się upewnić, że układ przewodów ochronnych domowej instalacji elektrycznej jest wykonany zgodnie z przepisami.
- Urządzenie należy podłączyć i użytkować zgodnie z informacjami podanymi na tabliczce znamionowej. W przypadku uszkodzenia przewodu zasilającego tego urządzenia należy go wymienić w serwisie.
- Urządzenie można użytkować tylko wtedy, gdy elektryczny przewód zasilający oraz samo urządzenie nie są uszkodzone. W razie awarii natychmiast odłączyć wtyczkę od gniazda i wyłączyć napięcie sieciowe.
- W celu wykluczenia zagrożeń naprawy urządzenia może wykonywać tylko nasz serwis.
- Nigdy nie zanurzać przewodu zasilającego w wodzie.

- Złącze wtykowe urządzenia nie może schodzić w kontakt z cieczami.
- Należy przestrzegać specjalnych wskazówek dotyczących czyszczenia, podanych w instrukcji.

Ostrzeżenie **Niebezpieczeństwo na skutek magnetyzmu!**

Urządzenie zawiera magnesy trwałe, które mogą mieć wpływ na elektroniczne implanty, takie jak np. rozruszniki serca lub pompy insulinowe. Osoby noszące elektroniczne implanty proszone są o zachowanie minimalnego odstępu 10 cm od urządzenia oraz, przy wyjmowaniu, od następujących części: pojemnika na mleko, systemu spieniania mleka, pojemnika na wodę i jednostki zaparzania.

Ostrzeżenie **Niebezpieczeństwo uduszenia!**

Dzieciom nie wolno bawić się opakowaniem urządzenia. Drobne elementy przechowywać w bezpiecznym miejscu, ponieważ mogą zostać połknięte.

Ostrzeżenie **Niebezpieczeństwo** **poparzenia!**

- System spieniania mleka może być bardzo gorący. Po użyciu należy pozostawić go do schłodzenia.
- Niektóre powierzchnie, jak np. podgrzewacz filiżanek, mogą być gorące jeszcze przez jakiś czas po użyciu.
- Świeżo przygotowane napoje są bardzo gorące. W razie potrzeby należy je lekko ostudzić.

Ostrzeżenie **Niebezpieczeństwo zranienia!**

- Nieodpowiednie używanie urządzenia może prowadzić do powstania obrażeń.
- Nie wkładać palców do młynka.

Ostrzeżenie **Niebezpieczeństwo pożaru!**

- Urządzenie silnie się rozgrzewa.
- Urządzenia nie wolno używać w szafce.

Ochrona środowiska

Oszczędność energii

- Jeśli urządzenie nie jest używane, należy je wyłączyć.
- Ustawić interwał automatycznego wyłączenia na najmniejszą wartość.
- W miarę możliwości nie należy przerywać pobierania kawy lub pianki mlecznej. Przedwczesne jego przerwanie powoduje zwiększenie zużycia energii i szybsze wypełnienie pojemnika na skroplinę.
- Regularnie odkamieniać urządzenie, aby uniknąć powstawania osadów kamienia. Kamienisty osad prowadzi do zwiększonego zużycia energii.

Utylizacja zgodna z przepisami o ochronie środowiska naturalnego

Opakowanie należy usunąć zgodnie z przepisami o ochronie środowiska.



To urządzenie jest oznaczone zgodnie z Dyrektywą Europejską 2012/19/UE oraz polską Ustawą z dnia 11 września 2015. „O zużytych sprzęcie elektrycznym i elektronicznym” (Dz.U. z dn. 23.10.2015 poz. 11688) symbolem przekreślonego kontenera na odpady. Takie oznakowanie informuje, że sprzęt ten, po okresie jego użytkowania nie może być umieszczany łącznie z innymi odpadami pochodzącymi z gospodarstwa domowego. Użytkownik jest zobowiązany do oddania go prowadzącym zbieranie zużytego sprzętu elektrycznego i elektronicznego. Prowadzący zbieranie, w tym lokalne punkty zbiórki, sklepy oraz gminne jednostka, tworzą odpowiedni system umożliwiający oddanie tego sprzętu. Właściwe postępowanie ze zużytym sprzętem elektrycznym i elektronicznym przyczynia się do uniknięcia szkodliwych dla zdrowia ludzi i środowiska naturalnego konsekwencji, wynikających z obecności składników niebezpiecznych oraz niewłaściwego składowania i przetwarzania takiego sprzętu.

Co do sposobu utylizacji należy kontaktować się ze sprzedawcą.



Informacje na temat urządzenia

Ten rozdział zawiera opis zakresu dostawy, budowy i elementów urządzenia. Ponadto zostaną przedstawione różne elementy obsługi.

Wskazówka: W zależności od typu urządzenia możliwe są niewielkie różnice, dotyczące koloru i szczegółów budowy.

Korzystanie z instrukcji obsługi

Strony okładkowe tej instrukcji można rozłożyć. Znajdują się tam ilustracje oznaczone numerami, do których odwołuje się niniejszy tekst.

Przykład: → Rysunek **1**

Zakres dostawy







→ Rysunek **1**

Budowa i części

→ Rysunek **2**

Pozycja oznaczona symbolem ** jest dostępna tylko w niektórych urządzeniach.

Elementy obsługi

Przycisk	Znaczenie
on/off	<p>Włączanie i wyłączanie urządzenia Urządzenie przepłukuje się automatycznie po włączeniu i wyłączeniu. Urządzenie nie przepłukuje się, gdy:</p> <ul style="list-style-type: none"> ■ w chwili włączenia jest jeszcze ciepłe. ■ przed wyłączeniem nie była parzona kawa. <p>Urządzenie jest gotowe do pracy, gdy na wyświetlaczu świecą się symbole do wybrania napoju i przycisk on/off.</p>
	<p>Personalizacja Urządzenie ma możliwość zapisywania i aktywacji indywidualnych ustawień parzenia kawy. → <i>"Personalizacja" na stronie 118</i></p>
	<p>Moc kawy Dostosowanie mocy kawy. → <i>"Dostosowanie ustawień napojów" na stronie 115</i></p>
milk	<p>Nacisnąć krótko: Ustawienie zawartości mleka w napoju w % Jako napój lub dodatek do specjalnych kaw. → <i>"Dostosowanie ustawień napojów" na stronie 115</i> Trzymać wciśnięty przez co najmniej 4 sekundy: Zabezpieczenie przed dziećmi → <i>"Zabezpieczenie przed dziećmi" na stronie 119</i></p>
ml	<p>Ilość napoju w mililitrach. → <i>"Dostosowanie ustawień napojów" na stronie 115</i></p>
	<p>2 napoje Jednoczesne przygotowanie dwóch napojów. Filiżanki ustawić obok siebie pod wylotem kawy. → <i>"Dostosowanie ustawień napojów" na stronie 115</i></p>
	<p>Ustawienia menu/programy serwisowe Krótko nacisnąć przycisk , aby otworzyć ustawienia menu, ustawienia podgrzewacza filiżanek, programy serwisowe, menu filtra wody i menu ochrony przed zamarzaniem. Ponownie na krótko nacisnąć przycisk , aby wrócić do menu wyboru napoju. Jeżeli przycisk nie zostanie naciśnięty, po upływie ok. 10 sekund urządzenie przejdzie automatycznie do menu wyboru napoju.</p>
	<p>Przyciski nawigacyjne Do nawigacji na wyświetlaczu. Przyciski nawigacyjne w "trybie baristy" pełnią dodatkowe funkcje. Przy tym ustawieniu można wybierać np. dalsze możliwości dostosowania napoju. → <i>"Dostosowanie ustawień napojów" na stronie 115</i></p>

pl Wyposażenie

Wyświetlacz

Na wyświetlaczu



Przed pierwszym użyciem

W tym rozdziale jest opisany sposób uruchamiania urządzenia. Przed rozpoczęciem użytkowania urządzenia należy wprowadzić określone ustawienia.

Wskazówka: . Urządzenie można używać wyłącznie w pomieszczeniach, które nie są narażone na mróz. W przypadku transportu lub przechowywania urządzenia w temperaturze poniżej 0 °C, należy odczekać przed jego uruchomieniem co najmniej 3 godziny.

Ustawienie i podłączenie urządzenia

1. Zdjąć folie ochronne.
2. Ustawić urządzenie na równej, wodoodpornej powierzchni, która może wytrzymać jego ciężar.
3. Podłączyć urządzenie wtyczką sieciową do zgodnie z przepisami zainstalowanego gniazda z uziemieniem.

Uruchamianie urządzenia

Ustawianie języka

Wskazówki

- Przy pierwszym włączeniu pojawi się automatycznie wybór języka.
- W każdej chwili można zmienić ustawiony język. → "Ustawienia menu" na stronie 120

1. Włączyć urządzenie przyciskiem on/off. Na wyświetlaczu pojawi się domyślnie ustawiony język.
2. Za pomocą przełącznika obrotowego wybrać żądany język wyświetlacza.
3. Zatwierdzić prawym przyciskiem nawigacyjnym.

Ustawienie jest zapisane w pamięci.

Ustawianie twardości wody

Prawidłowe ustawienie twardości wody jest ważne, ponieważ gwarantuje prawidłową sygnalizację konieczności odkamienienia urządzenia. Twardość wody jest domyślnie ustawiona na stopień 4.

Twardość wody można zmierzyć dostarczonym paskiem pomiarowym albo uzyskać jej wartość od lokalnego przedsiębiorstwa wodociągowego. Jeżeli w domu jest zainstalowany zmiękczacze wody, należy wybrać ustawienie "Zmiękczacze wody".

Tabela przedstawia przyporządkowanie stopni do różnych poziomów twardości wody:

Stopień	Stopień twardości wody	
	Niemiecki (°dH)	Francuski (°fH)
1	1-7	1-13
2	8-14	14-25
3	15-21	26-38
4	22-30	39-54

Stopień twardości wody można w każdej chwili zmienić. → "Ustawienia menu" na stronie 120

1. Dostarczony pasek pomiarowy zanurzyć na krótko w świeżej wodzie z kranu, odsączyć, po minucie odczytać wynik.
2. Selektorem obrotowym ustawić określoną twardość wody.
3. Potwierdzić prawym przyciskiem nawigacyjnym.

Ustawienie jest zapisane w pamięci.

Czy chcesz założyć filtr wody

- Potwierdzić prawym przyciskiem nawigacyjnym punkt "Tak", jeżeli ma zostać teraz założony filtr wody.
- Jeżeli filtr wody ma zostać założony później, wybrać punkt "Nie" lewym przyciskiem nawigacyjnym.

pl Przed pierwszym użyciem

Wskazówka: W razie wybrania Punktu "Tak" należy się zapoznać ze szczegółowym opisem funkcji w rozdziale „Uruchamianie programu "Filtr wody" albo "Ochrona przed zamarzaniem" od punktu "Zakładanie lub wymiana filtra wody".

Świeci krótko komunikat przypominający o napełnieniu pojemnika kawą ziarnistą.

Potwierdzić prawym przyciskiem nawigacyjnym albo zaczekać kilka sekund.

Świeci krótko komunikat przypominający o napełnieniu pojemnika na wodę.

Napełnianie pojemnika na kawę ziarnistą

Za pomocą tego ekspresu można przygotowywać napoje z kawy ziarnistej lub z kawy zmielonej (nie z kawy rozpuszczalnej).

1. Otworzyć pokrywę

Obsługa urządzenia

W tym rozdziale są zawarte informacje, w jaki sposób przygotować urządzenie do pracy oraz jak przygotowywać gorące napoje. Podano również wskazówki na temat doboru ustawień napojów oraz stopnia zmielenia kawy.

Wybór napoju

- Wybrać selektorem obrotowym żądany napój.
- Wyświetlacz pokazuje nazwę napoju oraz aktualnie ustawione wartości (np. moc kawy lub wielkość filiżanki).
- Wybrany napój można przygotowywać z ustawionymi fabrycznie parametrami lub parametrami dostosowanymi do preferencji konsumenta.
→ *"Dostosowanie ustawień napojów" na stronie 115*
→ *"Ustawienia menu" na stronie 120*
- Jeżeli w ciągu ok. 5 sekund urządzenie nie jest obsługiwane, tryb ustawień zostaje zamknięty. Dokonane ustawienia zostają automatycznie zapisane.

Dostępne są następujące napoje:

	Ristretto
	Espresso Doppio
	Espresso

	Espresso Macchiato
	Kawa
	Kawa XL
	Cappuccino
	Latte Macchiato
	Kawa z mlekiem
	Flat White
	Café Cortado
	Americano
	Pianka mleczna

Wskazówka: W przypadku niektórych ustawień kawa zwykła jest przygotowywana w dwóch, a kawa XL w trzech etapach (ustawienie Aromat). Zaczekać na całkowite zakończenie procesu parzenia.

Porada: Filiżanki, w szczególności małe o grubych ściankach do espresso, należy spodem ustawić na podgrzewaczu do filiżanek.
→ "Podgrzewacz filiżanek" na stronie 117

Przyrządzanie napoju ze świeżo zmielonej kawy

Można tu wybierać następujące napoje: Ristretto, Espresso Doppio, Espresso, Kawa, Kawa XL i Americano. Sposób przygotowania napojów kawowych z mlekiem został opisany w osobnym rozdziale. → "Przygotowywanie napoju z mlekiem" na stronie 113

Urządzenie jest włączone. Pojemnik na wodę i pojemnik na kawę ziarnistą są napełnione.

1. Ustawić filiżankę pod wylot napoju.
2. Za pomocą przełącznika obrotowego wybrać żądany napój.

Na wyświetlaczu pojawi się nazwa napoju oraz aktualne ustawienie parametrów.

3. W celu zmiany ustawień wybranego napoju.
→ "Dostosowanie ustawień napojów" na stronie 115
→ "Ustawienia menu" na stronie 120
4. W celu rozpoczęcia pobierania napoju, wcisnąć przełącznik obrotowy.

Kawa jest parzona i nalewana do filiżanki.

Wskazówka: W celu wcześniejszego zatrzymania pobierania napoju należy ponownie wcisnąć przełącznik obrotowy.

Przyrządzanie napoju z kawy mielonej

To urządzenie może również parzyć kawę już zmieloną. Nie stosować kawy rozpuszczalnej. Sposób przygotowania kawy z mlekiem został opisany w osobnym rozdziale.

→ "Przygotowywanie napoju z mlekiem" na stronie 113

Urządzenie jest włączone. Pojemnik na wodę jest napełniony.

1. Ustawić filiżankę pod wylot napoju.
2. Za pomocą przełącznika obrotowego wybrać żądany napój.
3. Nacisnąć przycisk **☉**.
4. Za pomocą przełącznika obrotowego wybrać "Kawa mielona".
5. Nacisnąć przycisk **☉**.
6. Zdjąć pokrywę zatrzymującą aromat

Na wyświetlaczu pojawi się nazwa napoju oraz aktualne ustawienie parametrów.

9. W celu zmiany ustawień wybranego napoju.

→ *"Dostosowanie ustawień napojów" na stronie 115*

→ *"Ustawienia menu" na stronie 120*

10. W celu rozpoczęcia pobierania napoju, wcisnąć przełącznik obrotowy.

Kawa jest parzona i nalewana do filiżanki.

Wskazówki

- Możliwe resztki kawy mielonej w komorze przenieść miękką szczoteczką do przegrody.
- W celu wcześniejszego zatrzymania pobierania napoju należy ponownie wcisnąć przełącznik obrotowy.
- W celu zaparzenia kolejnego napoju z kawy mielonej powtórzyć procedurę.
- Przy parzeniu zmielonej kawy nie jest dostępna funkcja aromaDouble Shot.

Przygotowywanie napoju z mlekiem

Ten ekspres do kawy posiada zintegrowany system spieniania mleka. System ten umożliwia przyrządzanie kawy z mlekiem, jak również pianki mlecznej oraz ciepłego mleka.

Można tu wybierać: Espresso Macchiato, Cappuccino, Latte Macchiato, kawę z mlekiem, Cafe Cortado i Flat White.

Porada: Zamiast mleka można używać napojów roślinnych, np. z soi.

Wskazówki

- Przy przygotowywaniu napoju z mlekiem mogą być słyszalne gwizdzące odgłosy. Dźwięki te są normalne i wynikają ze względów technicznych.
- Zasznięte resztki mleka trudno się usuwa, należy więc koniecznie dbać o czystość systemu.
→ *"Czyszczenie systemu spieniania mleka" na stronie 124*
- Jakość pianki mlecznej zależy od rodzaju mleka lub napoju roślinnego.



Ostrzeżenie

Niebezpieczeństwo poparzenia!

System spieniania mleka może być bardzo gorący. Po użyciu należy pozostawić go do schłodzenia przed dotknięciem.

Użycie pojemnika na mleko

Pojemnik na mleko

Kawy z mlekiem

Urządzenie jest włączone. Pojemnik na wodę i pojemnik na kawę ziarnistą są napełnione.

Pojemnik z mlekiem jest podłączony do urządzenia.

1. Ustawić filiżankę albo szklankę pod wylot napoju.
2. Za pomocą przełącznika obrotowego wybrać żądany napój. Na wyświetlaczu pojawi się nazwa napoju oraz aktualne ustawienie parametrów.
3. W celu zmiany ustawień wybranego napoju.
→ *"Dostosowanie ustawień napojów"* na stronie 115
→ *"Ustawienia menu"* na stronie 120
4. W celu rozpoczęcia pobierania napoju, wcisnąć przełącznik obrotowy.

Najpierw urządzenie wlewa do filiżanki lub szklanki mleko. Następnie zaparzana jest kawa, która jest wlewana do filiżanki lub szklanki. W przypadku Cappuccino i Espresso Macchiato możliwa jest zmiana kolejności.

→ *"Ustawienia menu"* na stronie 120

Wskazówka: . Jednokrotne naciśnięcie przełącznika obrotowego pozwala na wcześniejsze zatrzymanie pobierania mleka lub kawy; dwukrotne naciśnięcie przełącznika obrotowego powoduje zatrzymanie całego pobierania napoju.

Spienione mleko albo ciepłe mleko

Urządzenie jest włączone. Pojemnik na wodę jest napełniony.

Pojemnik z mlekiem jest podłączony do urządzenia.

1. Ustawić filiżankę albo szklankę pod wylot napoju.
2. Przełącznikiem obrotowym wybrać „Pianka mleczna” lub „Ciepłe mleko”.

Na wyświetlaczu pojawi się nazwa napoju oraz aktualne ustawienie parametrów.

3. W celu zmiany ustawień wybranego napoju.

→ *"Dostosowanie ustawień napojów"* na stronie 115

→ *"Ustawienia menu"* na stronie 120

4. W celu rozpoczęcia pobierania napoju, wcisnąć przełącznik obrotowy.

Spienione mleko albo ciepłe mleko wypływa do filiżanki lub szklanki.

Wskazówka: . W celu wcześniejszego zatrzymania pobierania napoju należy ponownie wcisnąć przełącznik obrotowy.

Pobieranie gorącej wody

Wskazówka: Przed pobraniem gorącej wody oczyścić system spieniania mleka oraz usunąć pojemnik na mleko. Jeżeli system spieniania mleka nie zostanie oczyszczony, to pobierana woda może zawierać niewielkie ilości mleka.

→ *"Czyszczenie systemu spieniania mleka"* na stronie 124

Ostrzeżenie

Niebezpieczeństwo poparzenia!

Wylot napoju jest bardzo gorący. Po użyciu zaczekać, aż wylot wystygnie - dopiero wówczas można go dotknąć.

Urządzenie jest włączone. Pojemnik na wodę jest napełniony.

1. Ustawić filiżankę pod wylot napoju.
2. Usunąć pojemnik na mleko, jeżeli jest podłączony.
3. Przełącznikiem obrotowym wybrać „Gorąca woda”.
4. W celu zmiany ustawień wybranego napoju.
→ *"Dostosowanie ustawień napojów"* na stronie 115
→ *"Ustawienia menu"* na stronie 120
5. W celu rozpoczęcia pobierania napoju, wcisnąć przełącznik obrotowy.

Gorąca woda wypływa do filiżanki.

Wskazówka: W celu wcześniejszego zatrzymania pobierania napoju należy ponownie wcisnąć przełącznik obrotowy.

Dostosowanie ustawień napojów

Po wybraniu napoju można dostosować jego różne parametry. W tym celu należy użyć następujących przycisków i Selektora obrotowego:

Przycisk	Funkcja	Wybór
	Wybieranie mocy kawy, kawy mielonej	<ul style="list-style-type: none"> ■ bardzo łagodna * ■ łagodna ■ łagodna +* ■ normalna ■ normalna +* ■ mocna ■ mocna +* ■ bardzo mocna ■ bardzo mocna +* ■ extra mocna <ul style="list-style-type: none"> ■ aromaDouble Shot mocna ■ aromaDouble Shot mocna + ■ aromaDouble Shot mocna ++* ■ Triple Shot mocna * ■ Triple Shot mocna +* ■ Kawa mielona
milk	Proporcje mieszania mleka/kawy	Ustawienie zawartości mleka w % (tylko dla kawy z mlekiem)
ml	Wielkość filiżanki	Dostosowywanie ilości w jednostkach ml. Opcja niedostępna dla Ristretto.
	Dwie filiżanki jednocześnie	Wstawić pod wylot dwie filiżanki.
Przycisk nawigacyjny lewy	Temperatura wody*	np. dla herbat: <ul style="list-style-type: none"> ■ > 60°C (herbata specjalna) ■ > 70°C (biała herbata) <ul style="list-style-type: none"> ■ > 80°C (zielona herbata) ■ > 85°C (herbata Rooibos) ■ > 90°C (czarna herbata) ■ > 97°C (herbata owocowa)
Przycisk nawigacyjny prawy	aromaIntense*	<ul style="list-style-type: none"> ■ normalna ■ intensywnie <ul style="list-style-type: none"> ■ intensywnie +

Opcje oznaczone * są dostępne tylko dla określonych napojów lub w "trybie baristy".

Urządzenie jest fabrycznie ustawione na "tryb baristy". Pozwala to na ustawianie dalszych parametrów za pomocą obu przycisków nawigacyjnych. "Tryb baristy" można również wyłączyć. → "Ustawienia menu" na stronie 120

Ustawienia fabryczne są na wyświetlaczu oznaczane na pomarańczowo. Aktualnie wybrane ustawienia są w danym przypadku podświetlane.

Ustawianie mocy kawy lub wybieranie kawy zmielonej

Wybrana jest kawa.

1. Nacisnąć przycisk .
2. Za pomocą przełącznika obrotowego ustawić moc kawy lub wybrać kawę zmieloną.
3. W celu zatwierdzenia nacisnąć przycisk lub przełącznik obrotowy.

Ustawianie aromatyczności

Im dłużej trwa parzenie kawy, tym więcej uwalnia ona substancji gorzkich i niepożądanych substancji aromatycznych. Ma to ujemny wpływ na smak oraz łatwość przyswajania kawy. Z tego względu urządzenie zostało wyposażone w specjalne ustawienia aromatyczności DoubleShot i TripleShot do parzenia ekstra mocnej kawy. W zależności od ustawienia po przygotowaniu połowy lub jednej trzeciej ilości kawa jest mielona i zaparzana ponownie, dzięki czemu uwalnia tylko dobrze przyswajalne aromaty.

Wskazówki

- Ustawienie aromatyczności DoubleShot można wybierać dla wszystkich kaw z wyjątkiem:
 - napojów parzonych z małej ilości kawy, np. Ristretto
 - napoje kawowe z mlekiem i parzone z małej ilości kawy.
 - napoje parzone z małej ilości kawy, np. przy ustawieniu "Kawa z mlekiem" 200 ml o zawartości 90% mleka (i zawartości kawy 10%)
 - napoje parzone z użyciem kawy mielonej
 - napoje parzone do dwóch filiżanek
- Ustawienie aromatyczności TripleShot można wybierać tylko dla kawy XL.
 - Parzenie napojów do dwóch filiżanek jest niemożliwe

Dostosowanie proporcji mleka/kawy

Wybrana jest kawa z mlekiem.

1. Nacisnąć przycisk **milk**.
2. Za pomocą przełącznika obrotowego ustawić udział mleka w %.

Przykład: przy ustawieniu wartości na 30 % zostanie przygotowany napój w proporcji 30 % mleka i 70 % kawy.

3. W celu zatwierdzenia nacisnąć przycisk **milk** lub przełącznik obrotowy.

Wybór wielkości filiżanki

Wybrany jest napój.

1. Nacisnąć przycisk **ml**. Ustawiona domyślnie pojemność zależy od rodzaju napoju.
2. Za pomocą przełącznika obrotowego dostosować żadaną pojemność w krokach co ml.
3. W celu zatwierdzenia nacisnąć przycisk **ml** lub przełącznik obrotowy.

Wskazówki



- W przypadku Ristretto pojemność nie daje się ustawiać.
- Wyjściowa ilość może odbiegać od ustawionej w zależności od jakości mleka.

Przygotowywanie dwóch filiżanek jednocześnie

Wybrana jest kawa lub kawa z mlekiem.

1. Nacisnąć przycisk .
2. Wstawić dwie podgrzane filiżanki pod wylot napoju z lewej i prawej strony.
3. W celu rozpoczęcia pobierania napoju, wcisnąć selektor obrotowy. Wybrany napój zostaje zaparzony i spływa do obu filiżanek.

Wskazówki

- Napój jest przygotowywany w dwóch etapach (dwa mielenia). Należy poczekać na zakończenie procesu parzenia.
- Po wybraniu  nie jest możliwe ustawianie aromatyczności.
- Ustawienie  nie jest możliwe dla kawy XL.

Dostosowanie temperatury napoju

Dostępne tylko w "trybie baristy".

→ "Ustawienia menu" na stronie 120

Wybrany jest dowolny napój.

1. Lewym przyciskiem nawigacyjnym wywołać ustawienie temperatury.
2. Za pomocą przełącznika obrotowego ustawić żadaną temperaturę.
3. W celu zatwierdzenia nacisnąć lewy przycisk nawigacyjny lub przełącznik obrotowy.

Ustawienie aromalIntense

Dostępne tylko w "trybie baristy".

→ "Ustawienia menu" na stronie 120

Intensywność smaku kawy można indywidualnie dostosować poprzez ustawienie aromalIntense. Wybór nie ma żadnego wpływu na ciepłe lub spienione mleko, w przypadku pobierania mleka.

Wybrana jest kawa.

1. Prawym przyciskiem nawigacyjnym wywołać menu.
2. Za pomocą przełącznika obrotowego wprowadzić żądane ustawienie.
3. W celu zatwierdzenia nacisnąć prawy przycisk nawigacyjny lub przełącznik obrotowy.

Ustawianie stopnia zmielenia

To urządzenie ma regulowany młynek. Pozwala on indywidualnie zmieniać stopień zmielenia kawy.

Ostrzeżenie

Niebezpieczeństwo odniesienia obrażeń!

Nie wkładać palców do młynka.

Uwaga!



Urządzenie może ulec uszkodzeniu! Stopień zmielenia można zmienić jedynie przy pracującym młynku!

Selektorem obrotowym

Personalizacja

W menu Personalizacja można utworzyć profile użytkownika. W profilach użytkownika można zapisać indywidualne ustawienia napojów pod swoimi nazwami.

Tworzenie profilu użytkownika



1. Nacisnąć przycisk , otwiera się menu.
2. Selektorem obrotowym wybrać nowy profil.
3. Nacisnąć prawy przycisk nawigacyjny, aby potwierdzić wybór. Można teraz wpisać nazwę użytkownika.
4. Selektorem obrotowym wybrać żadaną literę. W celu zapisania litery wcisnąć selektor obrotowy. Litera zostaje zapisana.
Po wpisaniu pełnej nazwy użytkownika:
5. Nacisnąć prawy przycisk nawigacyjny, aby zapisać nazwę użytkownika.
6. Selektorem obrotowym wybrać obraz tła.
7. Nacisnąć prawy przycisk nawigacyjny, aby zapisać wybór.
8. Selektorem obrotowym wybrać sylwetkę.
9. Nacisnąć prawy przycisk nawigacyjny, aby zapisać wybór.
10. Selektorem obrotowym wybrać "tryb domyślny" lub "tryb baristy".
11. Nacisnąć prawy przycisk nawigacyjny, aby zapisać wybór. Pojawia się zapytanie o wybór.
12. Ponownie nacisnąć prawy przycisk nawigacyjny, aby potwierdzić profil. Pojawia się obraz profilu użytkownika.
13. Nacisnąć przycisk , aby zamknąć menu albo od razu zapisać dla utworzonego użytkownika indywidualny napój.

Zapisywanie indywidualnych napojów:

1. Nacisnąć selektor obrotowy. Pojawia się punkt "Dostosuj napoje".
2. Nacisnąć prawy przycisk nawigacyjny, aby utworzyć napój.
3. Wybrać selektorem obrotowym żądany napój.

Wybrany napój można dostosować do indywidualnych preferencji.

→ *"Dostosowanie ustawień napojów" na stronie 115*

4. Nacisnąć selektor obrotowy. Wyświetlana jest prośba o potwierdzenie wyboru.
5. Nacisnąć prawy przycisk nawigacyjny, aby potwierdzić wybór.
6. Nacisnąć przycisk . Dokonywanie ustawień jest zakończone.
7. Nacisnąć przycisk , aby zamknąć menu.

Urządzenie jest ponownie gotowe do pracy.

Wskazówka: Możliwe jest zapisanie maksymalnie 10 profili po 10 napojów.

Edytowanie lub usuwanie profilu użytkownika



1. Nacisnąć przycisk , otwiera się menu.
2. Za pomocą przełącznika obrotowego wybrać żądany profil.
3. Nacisnąć lewy przycisk nawigacyjny, aby skasować profil.
- lub -
Nacisnąć prawy przycisk nawigacyjny, aby edytować ustawienia w profilu.

Ustawienia w profilu można zmieniać w sposób już opisany. → *"Tworzenie profilu użytkownika" na stronie 118*

4. Nacisnąć przycisk . Urządzenie jest ponownie gotowe do pracy.

Zapisywanie indywidualnego napoju

Aktualnie pobierany napój wraz z jego indywidualnymi ustawieniami można zapisywać bezpośrednio w nowym lub istniejącym profilu.

1. Nacisnąć przycisk  i przytrzymać go przez co najmniej 5 sekund.
Jeżeli nie jest jeszcze zapisany żaden profil, pojawia się bezpośrednio nowy profil.
2. Jeżeli istnieją już zapisane profile, a indywidualny napój ma zostać zapisany w nowym profilu, należy wybrać selektorem obrotowym nowy profil.
- lub -
Jeżeli indywidualny napój ma zostać zapisany w istniejącym profilu, należy wybrać selektorem obrotowym żądany profil.
3. Nacisnąć prawy przycisk nawigacyjny, aby zapisać wybór. Jeżeli tworzony jest nowy profil, wpisać jego nazwę i wybrać obraz tła, sylwetkę i tryb obsługi. Zapisać wprowadzone dane. Informacja: jeżeli profil już istnieje, wybrać go i zapisać napój.
4. Nacisnąć przycisk .
Dokonywanie ustawień jest zakończone. Urządzenie jest ponownie gotowe do pracy.
5. Nacisnąć przycisk , aby zamknąć menu.

Wskazówka: W celu automatycznego zamknięcia menu ustawić w punkcie "Profile użytkownika" opcję "Automatycznie opuść profile".
→ "Ustawienia menu" na stronie 120

Zabezpieczenie przed dziećmi

Aby chronić dzieci przed oparzeniami, można zablokować urządzenie.

Aktywacja zabezpieczenia przed dziećmi

Przycisk **milk** trzymać wciśnięty przez co najmniej 4 sekundy.

Na wyświetlaczu pojawi się "Zabezpieczenie przed dziećmi aktywne".

Urządzenie nie można teraz obsługiwać.

Dezaktywacja zabezpieczenia przed dziećmi

Przycisk **milk** trzymać wciśnięty przez co najmniej 4 sekundy.

Na wyświetlaczu pojawi się "Zabezpieczenie przed dziećmi wyłączone".

Urządzenie można normalnie obsługiwać.



Ustawienia menu

Menu służy do indywidualnej zmiany ustawień, wyświetlania informacji lub uruchomienia programu.

Zmiana ustawień

1. Nacisnąć przycisk , obrócić selektor obrotowy w lewo i wybrać "Ustawienia". Nacisnąć selektor obrotowy.
Na wyświetlaczu pojawiają się różne możliwe ustawienia.
2. Wybrać żądane ustawienie selektorem obrotowym.
Aktualne ustawienie jest oznaczone barwnie na wyświetlaczu.
3. Nacisnąć przycisk nawigacyjny pod punktem "Wybierz".
4. Zmienić ustawienie selektorem obrotowym.

Do dyspozycji są następujące ustawienia:

Ustawienia	Możliwe ustawienia	Objaśnienie
Język	Różne języki	Ustawienie języka, w którym będą wyświetlane treści wyświetlacza.
Twardość wody	<ul style="list-style-type: none"> ■ 1 (miękka) ■ 2 (średnia) ■ 3 (twarda) ■ 4 (bardzo twarda) ■ Zmiękczacze wody 	Ustawienie zgodne z lokalną twardością wody. Domyślnie twardość wody jest ustawiona na stopień 4 (bardzo twarda). Informacje o stopniu twardości wody można uzyskać np. w lokalnym przedsiębiorstwie wodociągowym. Prawidłowe ustawienie twardości wody jest ważne, ponieważ gwarantuje prawidłową sygnalizację konieczności odkamienienia urządzenia. Jeżeli w domu jest zainstalowany zmiękczacze wody, należy wybrać ustawienie "Zmiękczacze wody".
Wyłącz po	5 minutach aż do 3 godzinach	Ustawienie czasu, po którym urządzenie będzie się automatycznie wyłączać po zaparzeniu ostatniego napoju. Czas ustawiony domyślnie wynosi 30 minut.
Wyświetlacz – jasność	Stopnie od 1 do 10 Ustawienie domyślne 7	Ustawienie jasności wyświetlacza
Tryb użytkownika	<ul style="list-style-type: none"> ■ Tryb domyślny ■ Tryb baristy 	W przypadku wybrania "trybu baristy" można bezpośrednio na wyświetlaczu <ul style="list-style-type: none"> ■ ustawić temperaturę wciskając lewy przycisk nawigacyjny. ■ ustawić aromaintense (prędkość parzenia) w 3 stopniach wciskając prawy przycisk nawigacyjny.

5. Nacisnąć przycisk nawigacyjny pod punktem "Potwierdź".
Ustawienie jest zapisane w pamięci.
6. Nacisnąć przycisk , aby zamknąć "Menu".

Na wyświetlaczu pojawia się wybór napoju.

Wskazówki

- Na poprzedni poziom można przejść naciskając przycisk nawigacyjny pod punktem "Wstecz".
- Proces ustawiania można przerwać naciskając przycisk nawigacyjny pod punktem "Anuluj".
- Menu można w każdej chwili zamknąć przez naciśnięcie przycisku .
- Jeśli w ciągu ok. 2 minut użytkownik nie wprowadzi żadnych danych, menu zamyka się automatycznie i ustawienia nie zostają zapisane.

Informacje o napojach	Wskazanie ilości napojów przygotowanych od chwili uruchomienia urządzenia. Ze względu na techniczne liczniki nie wskazuje „dokładnej ilości filiżanek“.	
Ustawienia fabryczne	Przywracanie ustawień fabrycznych urządzenia	Ta funkcja przywraca wartości fabryczne wszystkich dokonanych ustawień.
Tryb demo	<ul style="list-style-type: none"> ■ włącz ■ wyłącz 	Tylko do prezentacji. Dla trybu normalnego musi być aktywne "wyłącz". Ustawienie jest możliwe tylko w ciągu pierwszych 3 minut po włączeniu urządzenia.
Ustawienia napoju		
Zamówienie Cappuccino	<ul style="list-style-type: none"> ■ najpierw mleko ■ najpierw kawa 	Ustawienie, czy najpierw ma być parzona i pobierana kawa, czy mleko.
Zamówienie Espresso Macchiato	<ul style="list-style-type: none"> ■ najpierw mleko ■ najpierw kawa 	Ustawienie, czy najpierw ma być parzona i pobierana kawa, czy mleko.
Latte macchiato przerwa	<ul style="list-style-type: none"> ■ min ■ 5s ■ 10s 	Ustawienie przerwy między spienieniem mleka a pobraniem kawy.
Espresso / temperatura kawy	<ul style="list-style-type: none"> ■ normalna ■ gorąca ■ maks. 	Ustawienie temperatury kawy. To ustawienie obowiązuje dla wszystkich sposobów zaparzania. Dotyczy tylko "trybu domyślnego" - w "trybie barysty" istnieje możliwość bezpośredniego ustawiania przez wybór napoju. → <i>"Dostosowanie ustawień napojów" na stronie 115</i>
Profile użytkowników	<ul style="list-style-type: none"> ■ Automatycznie zamknij profile ■ Usuń wszystkie profile 	Ustawienie funkcji automatycznego zamykania wszystkich profili użytkowników lub usuwanie wszystkich profili użytkowników.
Podgrzewacz filiżanek*	<ul style="list-style-type: none"> ■ świeci ■ nie świeci 	Jeżeli podgrzewacz filiżanek jest włączony, świeci jego wskaźnik LED.
Ustawienia oznaczone * można też wybierać bezpośrednio w menu.		

Uruchamianie programu "Filtr wody" lub "Ochrona przed zamarzaniem"

1. Nacisnąć krótko przycisk /i.
2. Przełącznikiem obrotowym można wybrać program "Filtr wody" lub "Ochrona przed zamarzaniem". Aktualne ustawienie jest odpowiednio oznaczone na wyświetlaczu.

Wskazówka: Przełącznikiem obrotowym można również wybrać program serwisowy. → *"Programy serwisowe" na stronie 126*

Filtr wody

Filtr wody redukuje osady kamienia i zanieczyszczenia zawarte w wodzie. Urządzenie nie wymaga poza tym tak częstego odkamieniania. Filtry wody są dostępne w handlu lub w serwisie. → *"Wyposażenie" na stronie 108*

Jeżeli jest zainstalowany filtr wody, urządzenie sygnalizuje, kiedy jest konieczna jego wymiana. Wyświetlacz wyświetla odpowiedni monit.

Zakładanie lub wymiana filtra wody

Przed pierwszym użyciem nowego filtra wody konieczne jest jego przepłukanie.

1. Wybrać w ustawieniach menu "Filtr wody".
2. Wybrać przyciskiem nawigacyjnym "zastosuj" lub "wymień".
3. Przy użyciu miarki do kawy mocno wcisnąć filtr wody w pusty pojemnik na wodę.

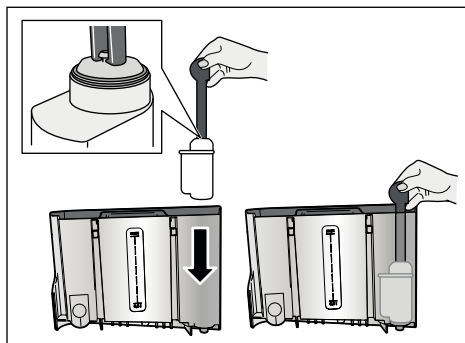

4. Napełnić pojemnik wodą do wysokości znacznika "**maks.**".
5. Pod wylot podstawić naczynie o pojemności min. 1,0 l i potwierdzić. Woda przepływa przez filtr. Filtr zostaje przepłukany.
6. Następnie opróżnić pojemnik. Urządzenie jest ponownie gotowe do pracy.

Wskazówki

- Płukanie filtra aktywuje automatycznie interwał sygnalizacji konieczności wymiany filtra. Po upływie tego interwału, albo najpóźniej po 2 miesiącach, filtr traci skuteczność. Należy go wymienić z przyczyn higienicznych i aby zapobiec osadzaniu się kamienia (może uszkodzić urządzenie).
- Jeśli urządzenie nie było używane przez dłuższy czas (np. podczas urlopu), to przed jego ponownym użyciem należy wypłukać zainstalowany filtr. W tym celu pobrać filiżankę gorącej wody.

Wymywanie filtra wody

Jeżeli nie będzie zakładany nowy filtr wody, należy wyłączyć funkcję "Filtr wody".

1. Wybrać w ustawieniach menu "Filtr wody".
2. Wybrać ustawienie "usuń" i potwierdzić.
3. Wyjąć filtr wody z pojemnika na wodę.
4. Ponownie włożyć pojemnik na wodę. Urządzenie jest ponownie gotowe do pracy.

Ochrona przed zamarzaniem

Program serwisowy, który pozwala na wykluczenie uszkodzenia wskutek mrozu w czasie transportu i przechowywania. Dokładnie opróżnia urządzenie. Urządzenie musi być gotowe do pracy.

1. Nacisnąć przełącznik obrotowy, aby uruchomić program.
2. Opróżnić pojemnik na wodę i z powrotem włożyć.
3. Urządzenie odparuje.
4. Opróżnić pojemnik na skropliny i dokładnie oczyścić urządzenie. Urządzenie może być teraz transportowane lub przechowywane.

Codzienna pielęgnacja i czyszczenie

Przy odpowiedniej konserwacji i czyszczeniu urządzenie długo zachowuje sprawność. W tym rozdziale opisany jest sposób prawidłowej konserwacji i czyszczenia urządzenia.

Ostrzeżenie

Niebezpieczeństwo porażenia prądem!

Przed czyszczeniem wyciągnąć wtyczkę z sieci. Nigdy nie zanurzać urządzenia w wodzie. Nie stosować urządzeń do czyszczenia parą.

Środki czyszczące

Aby uniknąć uszkodzenia różnego rodzaju powierzchni na skutek zastosowania nieodpowiedniego środka czyszczącego, należy przestrzegać poniższych wskazówek.

Nie używać

- żrących środków czyszczących ani środków do szorowania.
- środków czyszczących zawierających alkohol lub spirytus.
- szorstkich gąbek lub druciaków.

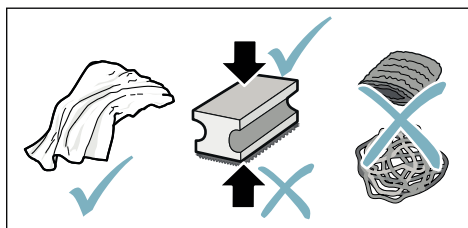

Wskazówki

- Nowe ściereczki gąbczaste mogą zawierać sole. Sole mogą spowodować nalot rdzy na stali szlachetnej. Nowe ściereczki przed użyciem dokładnie wypłukać.
- Pozostałości kamienia, kawy, mleka, roztworu czyszcząco-odkamieniającego należy zawsze natychmiast usuwać. Pod takimi pozostałościami może powstawać korozja.

Uwaga!

Nie wszystkie elementy urządzenia nadają się do mycia w zmywarce.

→ Rysunek 5 - 8

Do mycia w zmywarce nie nadają się:



Pokrywa wylotu napoju

Pokrywa ochronna jednostki zaparzania

Jednostka zaparzania

Pojemnik na wodę

Pokrywa zatrzymująca aromat

Do mycia w zmywarce nadają się:



Blacha ociekowa

Pojemnik na skropliny

Pojemnik na fusy

maks.
60°C

Zgarniacz fusów, czerwony

Pokrywa jednostki zaparzania, czerwona

Miarka do kawy mielonej

System spieniania mleka, wszystkie części

Pojemnik na mleko, wszystkie części

Czyszczenie urządzenia

1. Obudowę wycierać miękką, wilgotną ściereczką.
2. Wyświetlacz czyścić ściereczką z mikrofibry.
3. Ewentualne resztki kawy mielonej w komorze przemieść miękkim pędzelkiem do przegrody.

Wskazówki

- Gdy urządzenie jest włączane w stanie zimnym lub wyłączane po pobraniu kawy, przepłukuje się automatycznie. W ten sposób system czyści się samoczynnie.
- Jeżeli urządzenie nie będzie używane przez dłuższy czas (np. w czasie urlopu), należy dokładnie wyczyścić całe urządzenie włącznie z systemem spieniania mleka i zaparaczem.

Czyszczenie pojemnika na skropliny i pojemnika na fusy

→ Rysunek 5

Wskazówka: Pojemnik na skropliny i na fusy należy codziennie opróżniać i czyścić, aby zapobiec powstawaniu osadów.

1. Wyciągnąć do przodu pojemnik na skropliny z pojemnikiem na fusy.
2. Wyjąć blachę ociekową i wyczyścić ją szczoteczką.
3. Opróżnić i wyczyścić pojemnik na skropliny i pojemnik na fusy.
4. Wytrzeć wewnątrz urządzenia (gniazda pojemników).

Czyszczenie pojemnika na mleko

→ Rysunek 7

Wskazówka: Pojemnik na mleko powinien być czyszczony regularnie ze względów higienicznych

1. Rozłożyć pojemnik na mleko na części.
2. Przeczyścić wszystkie części pojemnika na mleko lub umyć w zmywarce.

Czyszczenie systemu spieniania mleka

System spieniania mleka jest po sporządzeniu napoju mlecznego automatycznie czyszczony za pomocą krótkiego uderzenia pary.

⚠ Ostrzeżenie

Niebezpieczeństwo poparzenia!

Wylot napoju jest bardzo gorący. Po użyciu zaczekać, aż wylot wystygnie - dopiero wówczas można go dotknąć.

System spieniania mleka czyścić ręcznie co tydzień, a w razie potrzeby także częściej. System spieniania mleka można dodatkowo przepłukać wodą, aby zapewnić jego szczególnie dokładne wyczyszczenie. → "Płukanie systemu spieniania mleka" na stronie 127

Wyjmowanie systemu spieniania mleka → rysunek 3:

1. Wyjąć z urządzenia pojemnik na mleko.
2. Przesunąć wylot napoju w najniższe położenie.
3. Nacisnąć prawą górną blokadę.
4. Odchylić pokrywę do przodu i wyjąć.
5. Wyjąć system spieniania mleka i rozłożyć na części.
6. Wyczyścić części wodą z płynem do mycia naczyń i miękką ściereczką → rysunek 6.
7. Wszystkie części przemyć czystą wodą i pozostawić do wyschnięcia.

Wskazówki

- Wszystkie części spieniacza mleka można myć w zmywarce do naczyń. Po umyciu dokładnie usunąć z systemu spieniania mleka resztki środków myjących.
- **Ważne:** do mycia w zmywarce nie nadaje się pokrywa wylotu napoju.

Wkładanie systemu spieniania mleka

→ rysunek **3**:

1. Złożyć wszystkie części systemu spieniania mleka.
2. Włożyć system spieniania mleka w pokrywę.
3. Przesunąć wylot napoju w najniższe położenie.
4. Zaczepić pokrywę u dołu i przechylić do góry tak, by została zablokowana.

Czyszczenie zaparzacza

→ Rysunek **4**, → Rysunek **8**

Poza programem automatycznego czyszczenia zaparzacz należy regularnie wyjmować i czyścić.

Uwaga!

Zaparzacz należy czyścić bez użycia płynu do mycia naczyń, nie należy go myć w zmywarce.

Wyjmowanie zaparzacza:

1. Wyłączyć urządzenie.
2. Wyjąć pojemnik na wodę.
3. Zsunąć do siebie obie czerwone blokady i zdjąć pokrywę.
4. Wyjąć zgarniacz fusów (czerwony) i pokrywę zaparzacza (czerwoną), oczyścić i osuszyć.
5. Przesunąć czerwoną blokadę znajdującą się nad zaparzaczem w prawo.

6. Ostrożnie wyjąć zaparzacz i dokładnie wyczyścić pod bieżącą wodą.

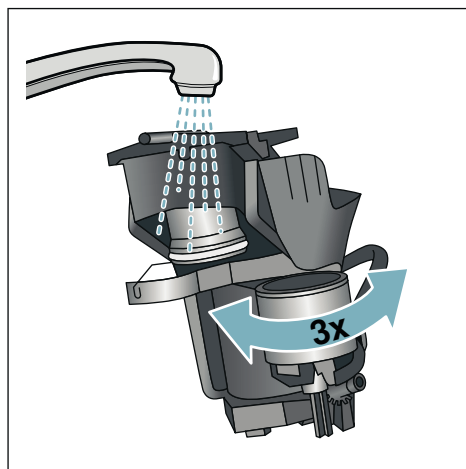

7. Dokładnie wyczyścić wnętrze urządzenia wilgotną ściereczką, w razie potrzeby usunąć resztki kawy.
8. Zaczekać, aż zaparzacz i wnętrze urządzenia wyschnie.

Zakładanie zaparzacza:

1. Wsunąć zaparzacz w urządzenie w kierunku wskazywanym przez strzałkę. Strzałka znajduje się u góry zaparzacza. Ustawić zaparzacz u góry, zaczepić na prowadnicach i wsunąć w urządzenie.
2. Przesunąć czerwoną blokadę znajdującą się nad zaparzaczem w lewo.
3. Założyć zgarniacz fusów (czerwony) i pokrywę zaparzacza (czerwoną).
4. Założyć pokrywę i zablokować.
5. Włożyć pojemnik na wodę.

Programy serwisowe

W określonych odstępach czasowych, w zależności od twardości wody i intensywności korzystania z urządzenia, na wyświetlaczu zamiast opcji wyboru kawy pojawiają się następujące informacje:

- Płukanie systemu spieniania mleka
- Koniecznie wykonaj program odkamieniania
- Koniecznie wykonaj program czyszczenia
- Koniecznie wykonaj program calc'nClean

Urządzenie należy niezwłocznie wyczyścić lub odkamienić przy użyciu odpowiedniego programu. Procedury Odkamienianie i Czyszczenie można połączyć, wybierając funkcję calc'nClean. Jeżeli program serwisowy nie zostanie wykonany zgodnie z instrukcją, może dojść do uszkodzenia urządzenia.

Programy serwisowe można uruchamiać w każdej chwili, nie czekając na komunikat z wyświetlacza. Nacisnąć przycisk , wybrać żądany program i wykonać go.

Wskazówki

- **Ważne:** jeżeli urządzenie nie zostanie odkamienione w odpowiednim czasie, pojawi się informacja "Upłynął interwał odkamieniania. Urządzenie zostanie zablokowane!". Niezwłocznie odkamienić urządzenie zgodnie z odpowiednią instrukcją. Jeżeli urządzenie zostało zablokowane, jego obsługa będzie możliwa dopiero po odkamienieniu.
- **Uwaga!** Przy wykonywaniu każdego programu serwisowego stosować odkamieniacz oraz środek czyszczący zgodnie z instrukcją i przestrzegać (odpowiednich) wskazówek bezpieczeństwa.
- Nie pić cieczy.
- Do odkamieniania nigdy nie używać kwasu cytrynowego i octu oraz środków na bazie octu.
- Do odkamieniania i czyszczenia stosować wyłącznie przeznaczone do tego celu tabletki. Zostały one wyprodukowane specjalnie dla tego eksprezu i można je nabywać za pośrednictwem serwisu.
→ "Wyposażenie" na stronie 108
- Nigdy nie umieszczać tabletek odkamieniających lub innych środków w komorze na kawę mieloną.
- Nigdy nie przerywać programu serwisowego.
- Przed rozpoczęciem programu serwisowego wyjąć, wyczyścić i ponownie włożyć zaparzacz. Przepłukać system spieniania mleka.
- Po zakończeniu programu serwisowego przetrzeć urządzenie miękką, wilgotną ściereczką, aby od razu usunąć pozostałości odkamieniacza. Pod takimi pozostałościami może powstawać korozja.
- Nowe ściereczki gąbkowe mogą zawierać sole. Sole mogą powodować korozję nalotową stali szlachetnej, tego rodzaju ściereczki należy więc przed użyciem starannie wypłukać.
- Jeżeli używany jest filtr wody, interwały wykonywania programu serwisowego ulegają wydłużeniu.
- Jeżeli wykonywanie programu serwisowego zostało przerwane, np. wskutek braku zasilania, należy wykonać następujące czynności: Urządzenie uruchamia automatycznie funkcję specjalnego płukania.



1. Przepłukać pojemnik na wodę.
2. Włączyć świeżą wodę niegazowaną do poziomu znacznika **"maks"** i potwierdzić.
Program uruchamia się i płucze urządzenie. Czas trwania: ok. 2 minut.
3. Opróżnić pojemnik na skropliny, wyczyścić i włożyć ponownie.
4. Opróżnić pojemnik na mleko, oczyścić i włożyć ponownie.
Program jest zakończony.
Urządzenie jest ponownie gotowe do pracy.
5. Nacisnąć przycisk , aby zamknąć program.

Płukanie systemu spieniania mleka

System spieniania mleka jest po sporządzeniu napoju mlecznego automatycznie czyszczony za pomocą krótkiego uderzenia pary.

W celu szczególnie dokładnego oczyszczenia można system spieniania mleka dodatkowo przepłukać wodą.

Czas trwania: ok. 2 minut

1. Nacisnąć przycisk , aby otworzyć menu.
2. Wybrać przełącznikiem obrotowym „Płuk. syst. spieniania mleka“.
3. Nacisnąć przełącznik obrotowy, aby uruchomić program.
4. Opróżnić pojemnik na mleko, oczyścić i ponownie podłączyć.
5. Ustawić pustą szklankę pod wylot napoju i zatwierdzić.
Program włącza się.
6. Opróżnić pojemnik na mleko, oczyścić i ponownie podłączyć.
7. Opróżnić szklankę.
Program jest zakończony. Urządzenie jest ponownie gotowe do pracy.
8. Wcisnąć przycisk , aby opuścić program.

Dodatkowo system spieniania mleka należy regularnie czyścić manualnie.
→ *"Czyszczenie systemu spieniania mleka" na stronie 124*

Odkamienianie

Czas trwania: ok. 21 minut

Dolny wiersz na wyświetlaczu pokazuje, po ilu minutach ma być np. przepłukany pojemnik na wodę lub dolana woda.

1. Nacisnąć przycisk , aby otworzyć menu.
2. Za pomocą przełącznika obrotowego wybrać "Odkamienianie".
3. Nacisnąć przełącznik obrotowy, aby uruchomić program.

Komunikaty na wyświetlaczu poprowadzą przez program.

4. Opróżnić pojemnik na skropliny i włożyć go ponownie.
 5. Opróżnić pojemnik na mleko, oczyścić i ponownie podłączyć.
 6. Wyjąć filtr wody (jeżeli występuje) i zatwierdzić.
 7. Napełnić pusty pojemnik letnią wodą do wysokości znacznika **"0,5 l"**. Rozpuścić w wodzie 1 tabletkę odkamieniacza.
 8. Pod wylot podstawić naczynie o pojemności min. 1,0 l i zatwierdzić.
 9. Nacisnąć przełącznik obrotowy.
Program włącza się.
Czas trwania: ok. 19 minut
- Informacja:** jeżeli w pojemniku na wodę znajduje się zbyt mało roztworu odkamieniającego, wyświetla się odpowiednie polecenie. Dolać wody niegazowanej i zatwierdzić.
10. Przepłukać pojemnik na wodę i z powrotem włożyć filtr wody (jeżeli jest wyjęty).
 11. Włączyć świeżą wodę niegazowaną do poziomu oznaczonego **"max"** i ponownie włożyć pojemnik na wodę.
Program włącza się.
Czas trwania: ok. 2 minut
 12. Opróżnić pojemnik i zatwierdzić.

13. Opróżnić pojemnik na skropliny i włożyć go ponownie.
14. Opróżnić pojemnik na mleko, oczyścić i ponownie podłączyć. Program jest zakończony. Urządzenie jest ponownie gotowe do pracy.
15. Wcisnąć przycisk , aby opuścić program.

Czyszczenie

Czas trwania: ok. 6 minut

1. Nacisnąć przycisk , aby otworzyć menu.
2. Za pomocą przełącznika obrotowego wybrać "Czyszczenie".
3. Nacisnąć przełącznik obrotowy, aby uruchomić program.

Komunikaty na wyświetlaczu poprowadzą przez program.

4. Opróżnić pojemnik na skropliny i włożyć go ponownie.
5. Otworzyć komorę na kawę mieloną, wrzucić tabletkę czyszcząca, zamknąć komorę i zatwierdzić.
6. Pod wylot postawić naczynie o pojemności min. 1,0 l i zatwierdzić.

Program włącza się.

Czas trwania: ok. 5 minut

7. Opróżnić pojemnik i zatwierdzić. Program jest zakończony. Urządzenie jest ponownie gotowe do pracy.
8. Wcisnąć przycisk , aby opuścić program.

calc'nClean

Czas trwania: ok. 26 minut

calc'nClean łączy w sobie funkcje "Odkamieniania" i "Czyszczenia". Jeżeli termin obu programów wypada blisko siebie, urządzenie automatycznie proponuje ten program serwisowy.

Dolny wiersz na wyświetlaczu pokazuje, po ilu minutach ma być np. przepłukany pojemnik na wodę lub dolana woda.

1. Nacisnąć przycisk , aby otworzyć menu.
2. Za pomocą przełącznika obrotowego wybrać "calc'nClean".
3. Nacisnąć przełącznik obrotowy, aby uruchomić program.

Komunikaty na wyświetlaczu poprowadzą przez program.

4. Opróżnić pojemnik na skropliny i włożyć go ponownie.
5. Opróżnić pojemnik na mleko, oczyścić i ponownie podłączyć.
6. Otworzyć komorę na kawę mieloną, wrzucić tabletkę czyszcząca, zamknąć komorę i zatwierdzić.
7. Wyjąć filtr wody (jeżeli występuje) i zatwierdzić.
8. Napełnić pusty pojemnik letnią wodą do wysokości znacznika "0,5 l". Rozpuścić w wodzie 1 tabletkę odkamieniacza.
9. Pod wylot postawić naczynie o pojemności min. 1,0 l i zatwierdzić.

Program włącza się.

Czas trwania: ok. 19 minut

Informacja: jeżeli w pojemniku na wodę znajduje się zbyt mało roztworu odkamieniającego, wyświetla się odpowiednie polecenie. Dolać wody niegazowanej i zatwierdzić.

10. Przepłukać pojemnik na wodę i z powrotem włożyć filtr wody (jeżeli jest wyjęty).
11. Wlać świeżą wodę niegazowaną do poziomu oznaczonego "max" i ponownie włożyć pojemnik na wodę.

Program włącza się.

Czas trwania: ok. 7 minut

12. Opróżnić pojemnik i zatwierdzić.
13. Opróżnić pojemnik na skropliny i włożyć go ponownie.
14. Opróżnić pojemnik na mleko, oczyścić i ponownie podłączyć. Program jest zakończony. Urządzenie jest ponownie gotowe do pracy.
15. Wcisnąć przycisk , aby opuścić program.

Co robić w razie usterki?

Przyczynami wystąpienia usterek są często drobiazgi. Przed wezwaniem serwisu należy przy pomocy tabeli spróbować usunąć usterkę we własnym zakresie.

Proszę przeczytać wskazówki dotyczące bezpieczeństwa podane na początku niniejszej instrukcji.

Tabela usterek

Problem	Przyczyna	Sposób usunięcia
Duże różnice jakości kawy lub pianki mlecznej.	Urządzenie jest zakamienione.	Odkamienić urządzenie zgodnie z instrukcją.
Nierówna jakość pianki mlecznej.	Jakość pianki mlecznej zależy od rodzaju mleka lub napoju roślinnego.	Jakość pianki można zoptymalizować przez dobranie odpowiedniego rodzaju mleka lub napoju roślinnego.
Nie można pobrać gorącej wody.	Zanieczyszczony system spieniania mleka albo gniazdo systemu spieniania mleka.	Oczyszczyć system spieniania mleka lub gniazdo. → "Czyszczenie systemu spieniania mleka" na stronie 124
Zbyt mało lub całkowity brak pianki mlecznej.	Zanieczyszczony system spieniania mleka albo gniazdo systemu spieniania mleka.	Oczyszczyć system spieniania mleka lub gniazdo. → "Czyszczenie systemu spieniania mleka" na stronie 124
	Nieodpowiednie mleko.	Nie używać zagotowanego mleka. Stosować zimne mleko o zawartości tłuszczu co najmniej 1,5%.
	Urządzenie jest zakamienione.	Odkamienić urządzenie zgodnie z instrukcją.
System spieniania mleka nie zasysa mleka.	System spieniania mleka nie jest prawidłowo złożony.	Poprawnie złożyć wszystkie części. → Rysunek 3
	Błędna kolejność połączenia pojemnika na mleko oraz systemu spieniania mleka.	Najpierw w wylocie podłączyć system spieniania mleka, a następnie pojemnik na mleko.
Mleko i/lub napoje mieszane zawierające mleko są za zimne.	Używane mleko jest za zimne.	Używać letniego mleka.

pl Co robić w razie usterki?

Problem	Przyczyna	Sposób usunięcia
Nie jest osiągnięta ustawiona indywidualnie ilość napoju, kawa spływa tylko kroplami albo nie spływa wcale	Zbyt drobny stopień zmielenia. Kawa jest zbyt drobno zmielona.	Ustawić grubszy stopień zmielenia. Użyć grubiej zmielonej kawy.
	W urządzeniu wytworzył się gruby osad kamienia.	Odkamienić urządzenie zgodnie z instrukcją.
	W filtrze wody znajduje się powietrze.	Zanurzać filtr wody w wodzie tak długo, aż przestaną się z niego wydobywać pęcherzyki powietrza, a następnie ponownie zainstalować filtr.
Wyptywa tylko woda, brak kawy.	Zbiornik na kawę ziarnistą jest pusty.	Wsypać kawę ziarnistą Wskazówka: przy następnych parzeniach urządzenie ustawi się na kawę ziarnistą.
	Zatkana komora na kawę w zaparzaczu.	Wyczyścić zaparzac. → "Czyszczenie zaparzacza" na stronie 125
Urządzenie przestało reagować.	Usterka w urządzeniu.	Wcisnąć na 10 sekund przycisk on/off.
Nie zaczyna pracować młynek.	Urządzenie jest za gorące.	Odłączyć urządzenie od sieci elektrycznej i odczekać 1 godzinę, aby urządzenie ostygło.
Kawa nie ma kremowej pianki.	Nieodpowiedni gatunek kawy.	Używać kawy o większej zawartości ziaren robusty.
	Kawa ziarnista nie jest świeżo palona.	Użyć świeżej kawy ziarnistej.
	Stopień zmielenia nie jest dostosowany do ziaren kawy.	Ustawić drobniejszy stopień zmielenia.
Kawa jest za „kwaśna”.	Ustawiono zbyt gruby stopień zmielenia lub użyta kawa mielona nie jest dość drobno zmielona.	Ustawić drobniejszy stopień zmielenia lub użyć kawy drobniej zmielonej.
	Nieodpowiedni gatunek kawy.	Użyć ciemniej palonej kawy.
Kawa jest za "gorzka".	Ustawiono zbyt drobny stopień zmielenia lub zastosowana kawa jest zbyt drobno zmielona.	Ustawić grubszy stopień zmielenia lub użyć kawy grubiej zmielonej.
	Nieodpowiedni gatunek kawy.	Zmienić gatunek kawy.

Kawa ma „przypalony“ smak.	Za wysoka temperatura zaparzania	Zmniejszyć temperaturę. → <i>"Dostosowanie ustawień napojów" na stronie 115</i>
Urządzenie nie wydaje napoju.	Ustawiono zbyt drobny stopień zmielenia lub zastosowana kawa jest zbyt drobno zmielona. Nieodpowiedni gatunek kawy.	Ustawić grubszy stopień zmielenia lub użyć kawy grubiej zmielonej. Zmienić gatunek kawy.
Filtr wody nie trzyma się w pojemniku.	W filtrze wody znajduje się powietrze. Resztki odkamieniacza zatykają zbiornik na wodę.	Zanurzać filtr wody w wodzie tak długo, aż przestaną się z niego wydobywać pęcherzyki powietrza, a następnie ponownie zainstalować filtr. Wyjąć i dokładnie wyczyścić pojemnik na wodę. Rozpuścić odkamieniacz w letniej wodzie.
Fusy nie mają zwartej konsystencji i są zbyt mokre.	Filtr wody jest zamontowany nieprawidłowo.	Odpowietrzyć filtr wody i wcisnąć go prosto i mocno do gniazda w pojemniku.
Krople wody na wewnętrznym dnie urządzenia przy wyjętym pojemniku na skropliny.	Został ustawiony zbyt drobny lub zbyt gruby stopień zmielenia albo została użyta niewystarczająca ilość kawy mielonej.	Ustawić grubszy lub drobniejszy stopień zmielenia albo używać 2 płaskich miarek kawy mielonej.
Nie można wyjąć pojemnika na skropliny.	Pojemnik na skropliny został wyjęty za wcześnie.	Pojemnik na skropliny wyjmować dopiero kilka sekund po pobraniu ostatniego napoju.
Wylotu napoju nie można zamontować lub wymontować.	Pojemnik na fusy jest zapełniony. Zgarniacz fusów jest zakleszczony.	Wyczyścić wnętrze zaparzacza. → <i>"Czyszczenie urządzenia" na stronie 124</i> Prawidłowo umieścić zgarniacz fusów.
Wyświetlacz pokazuje "Napelnij pojemnik na kawę ziarnistą".	Błędna kolejność	Najpierw podłączyć wylot napoju (z systemem spieniania mleka), a następnie pojemnik na mleko lub przy demontażu wyjąć najpierw pojemnik na mleko, a potem wylot napoju.

pl Co robić w razie usterki?

Problem	Przyczyna	Sposób usunięcia
Komunikat: "Opróżnij poj. na skropliny", mimo że pojemnik na skropliny jest pusty - co robić?	Przy wyłączonym urządzeniu opróżnienie nie jest rozpoznawane.	Wyjąć i ponownie założyć pojemnik na skropliny przy włączonym urządzeniu.
	Pojemnik na skropliny jest zabrudzony.	Dokładnie oczyścić pojemnik na skropliny.
Wyświetlacz pokazuje „Dolej wody niegazowanej” albo "Wyjmij filtr“	Nieprawidłowo zainstalowany pojemnik na wodę.	Poprawnie zainstalować pojemnik na wodę.
	Gazowana woda w pojemniku na wodę.	Napełnić pojemnik na wodę świeżą wodą z kranu.
	Zakleszczony pływak w pojemniku na wodę.	Wyjąć i dokładnie wyczyścić pojemnik na wodę.
	Nowy filtr wody nie został przepłukany zgodnie z instrukcją.	Przepłukać filtr wody zgodnie z instrukcją i zainstalować.
	W filtrze wody znajduje się powietrze.	Zanurzać filtr wody w wodzie tak długo, aż przestaną się z niego wydobywać pęcherzyki powietrza, a następnie ponownie zainstalować filtr.
	Stary filtr wody.	Zainstalować nowy filtr wody.
Bardzo częste sygnalizowanie konieczności usunięcia kamienia.	Zbyt twarda woda.	Sprawdzić, czy w menu ustawiona jest prawidłowa twardość wody. Zainstalować filtr wody i uaktywnić go w menu zgodnie z instrukcją. → <i>"Uruchamianie programu "Filtr wody" lub "Ochrona przed zamarzaniem" na stronie 121</i>
Wyświetlacz pokazuje „Wyczyść jednostkę zaparzacza”.	Zabrudzony zaparzacz.	Wyczyścić zaparzacz.
	Za dużo kawy mielonej w zaparzacz.	Wyczyścić zaparzacz. Wsypywać najwyżej 2 płaskie miarki napełnione kawą mieloną.
	Utrudniony ruch mechanizmu zaparzacza.	Wyczyścić zaparzacz. → <i>"Codzienna pielęgnacja i czyszczenie" na stronie 123</i>
Jeśli problemu nie można rozwiązać, należy się koniecznie skontaktować z infolinią! Numery telefonów znajdują się na ostatnich stronach instrukcji		



Dane techniczne

Numer produktu (E-Nr.) i data produkcji (FD)

Pracownikowi serwisu należy podać numer produktu (E-Nr) oraz datę produkcji (FD) urządzenia, aby mógł on udzielić kompetentnej pomocy. Numery znajdują się na tabliczce znamionowej

Obsah

	Použití dle určení	135
	Důležité bezpečnostní pokyny	135
	Ochrana životního prostředí .	137
	Úspora energie	137
	Ekologická likvidace	137
	Seznámení se se spotřebičem 138	
	Rozsah dodávky	138
	Konstrukce a součásti	138
	Ovládací prvky	139
	Příslušenství	140
	Před prvním použitím	141
	Instalace a připojení spotřebiče	141
	Uvedení spotřebiče do provozu	141
	Obsluha spotřebiče	143
	Volba nápoje	143
	Příprava kávy z čerstvě namletých kávových zrn	144
	Příprava kávy z mleté kávy	144
	Příprava nápojů s mlékem	145
	Odběr horké vody	146
	Přizpůsobení nastavení nápojů	147
	Nastavení stupně mletí	149
	Ohříváč šálků	149
	Personalizace	150
	Založení uživatelského profilu	150
	Zpracování a vymazání uživatelského profilu	150
	Uložení individuálních nápojů	151
	Dětská pojistka	151
	Aktivace dětské pojistky	151
	Deaktivace dětské pojistky	151
	Nastavení menu	152
	Změna nastavení	152
	Spuštění programu "Vodní filtr" nebo "Ochrana před mrazem"	154
	Každodenní údržba a čištění .	155
	Čistící prostředky	155
	Čištění spotřebiče	156
	Čištění mléčného systému	156
	Čištění spařovací jednotky	157
	Servisní programy	158
	Propláchnutí mléčného systému	159
	Odvápnění	159
	Čištění	160
	calc'nClean	160
	Co dělat v případě poruchy? .	161
	Zákaznický servis	164
	Technické údaje	164
	Číslo výrobku a výrobní číslo	164
	Záruční podmínky	164



Použití dle určení

Po vybalení spotřebič zkontrolujte. V případě poškození během přepravy spotřebič nezapojujte.

Tento spotřebič je určený pouze pro soukromé použití v domácnosti.

Přístroj používejte pouze ve vnitřních prostorách při pokojové teplotě a jen do nadmořské výšky 2000 m.



Důležité bezpečnostní pokyny

Návod k použití si pečlivě přečtěte, řiďte se podle něho a uschovejte si ho. Při předávání přístroje dále přiložte tento návod.

Tento spotřebič mohou používat děti starší 8 let a osoby s omezenými fyzickými, sensorickými nebo duševními schopnostmi nebo s nedostatečnými zkušenostmi a/nebo znalostmi, pokud jsou pod dohledem nebo byly instruovány o bezpečném použití spotřebiče a pochopily z toho vyplývající nebezpečí. Děti mladší 8 let se nesmí zdržovat v blízkosti spotřebiče a připojovacích kabelů a nesmí spotřebič obsluhovat. Děti si nesmí hrát se spotřebičem. Čištění a údržbu ze strany uživatele nesmí provádět děti. Výjimka: Děti jsou starší 8 let a jsou pod dozorem dospělé osoby.

Varování

Nebezpečí úrazu elektrickým proudem!

- Spotřebič smí být k síti střídavého proudu připojen jen pomocí předpisově instalované zásuvky s uzemněním. Zajistěte předpisovou instalaci systému ochranných vodičů elektrické domovní instalace.
- Příklad zapojte a používejte pouze v souladu s údaji na typovém štítku. V případě poškození síťové přípojky tohoto spotřebiče musí být tato obnovena zákaznickým servisem.
- Příklad používejte jen tehdy, když samotný přístroj ani přírodní kabel není poškozený. V případě poruchy ihned odpojte síťovou zástrčku, nebo vypněte síťové napětí.
- Aby se zabránilo ohrožení, smí opravy na spotřebiči provádět pouze naše servisní služba.
- Nikdy neponořujte přístroj nebo síťový kabel do vody.
- Síťové připojení spotřebiče nesmí přijít do kontaktu s tekutinami.
- Dodržujte speciální pokyny pro čištění v návodu.

Varování

Nebezpečí v důsledku magnetického pole!

Spotřebič obsahuje permanentní magnety, které mohou ovlivňovat elektronické implantáty, např. kardiostimulátory nebo inzulinové dávkovače. Osoby používající elektronické implantáty by měly dodržovat minimální odstup od spotřebiče 10 cm a při odběru také odstup k těmto součástem: nádoba na mléko, mléčný systém, nádržka na vodu a spařovací jednotka.

Varování

Nebezpečí udušení!

Nedovolte dětem, aby si hrály s obalovým materiálem. Drobné součásti bezpečně uložte, hrozí nebezpečí spolknutí.

Varování

Nebezpečí popálení!

- Mléčný systém je velmi horký. Po použití ho nejprve nechte vychladnout, než se ho budete dotýkat.
- Po použití mohou být povrchy jako např. ohřivač šálků ještě nějakou dobu horké.
- Čerstvě připravené nápoje jsou velmi horké. V případě potřeby nechte trochu vychladnout.

⚠ Varování**Nebezpečí poranění!**

- Chybné použití spotřebiče může způsobit poranění.
- Nesahejte do mlýnku.

⚠ Varování**Nebezpečí požáru!**

- Spotřebič se zahřívá.
- Spotřebič nikdy neprovozujte ve skříni.

**Ochrana životního prostředí****Úspora energie**

- Pokud spotřebič nepoužíváte, vypněte ho.
- Interval pro automatické vypnutí nastavte na nejmenší hodnotu.
- Pokud možno nepřerušujte odběr kávy nebo mléčné pěny. Předčasné přerušování vede k vyšší spotřebě energie a k rychlejšímu naplnění odkapávače.
- Přístroj pravidelně odvápnějte, zabráníte tak tvorbě vápených usazenin. Zbytky vápníku vedou k vyšší spotřebě energie.

Ekologická likvidace

Obal ekologicky zlikvidujte.



Tento spotřebič je označen podle evropské směrnice 2012/19/EU o elektrických a elektronických zařízeních (waste electrical and electronic equipment –WEEE). Směrnice udává rámec pro zpětný odběr a recyklaci starých spotřebičů v celé EU.

O aktuálních pokynech týkajících se likvidace se informujte u odborného prodejce.



Seznámení se se spotřebičem

V této kapitole obdržíte přehled o rozsahu dodávky, konstrukci a součástech Vašeho spotřebiče. Kromě toho se seznámíte s různými ovládacími prvky.

Upozornění: V závislosti na typu spotřebiče jsou možné odchylky v barvách a jednotlivých detailech.

Jak používat tento návod k použití:

Výklopné stránky návodu k použití můžete vpředu vyklopit. Vyobrazení jsou označena čísla, na které se v návodu k použití odvolává.

Příklad: → Obrázek **1**

Rozsah dodávky







→ Obrázek **1**

Konstrukce a součásti

→ Obrázek **2**

Poloha označená ** je přiložena jen pro určité přístroje.

Ovládací prvky

Tlačítko	Význam
on/off	Zapnutí a vypnutí spotřebiče Spotřebič se proplachuje automaticky při jeho zapnutí a vypnutí. Spotřebič se neproplachuje, pokud: <ul style="list-style-type: none"> ■ Je při zapnutí ještě teplý. ■ Před vypnutím nebyla odebrána žádná káva. Spotřebič je připraven k provozu, pokud na displeji svítí symboly pro výběr nápojů a tlačítko on/off.
	Personalizace Přístroj nabízí možnost uložení a vyvolání osobního nastavení při přípravě kávových nápojů. → "Personalizace" na straně 150
	Intenzita kávy Přizpůsobení intenzity kávy. → "Přizpůsobení nastavení nápojů" na straně 147
milk	Krátce stiskněte: Nastavení podílu mléka v nápoji v % Jako nápoj nebo jako přísada speciálních kávových nápojů. → "Přizpůsobení nastavení nápojů" na straně 147 Držte stisknuto nejméně 4 sekundy: Dětská pojistka → "Dětská pojistka" na straně 151
ml	Množství nápoje v mililitrech. → "Přizpůsobení nastavení nápojů" na straně 147
	2 nápoje Současná příprava dvou nápojů. Šálky postavte vedle sebe pod výpusť kávy. → "Přizpůsobení nastavení nápojů" na straně 147
	Nastavení menu/servisní programy Pro vyvolání nastavení menu, ohřívání šálek, servisních programů, vodího filtru a ochrany před mrazem krátce stiskněte tlačítko  . Pro návrat k výběrů nápojů opětovně krátce stiskněte tlačítko  . Po uplynutí cca 10 sekund bez ovládání přejde spotřebič automaticky zpět k výběru nápojů.
	Navigační tlačítka K navigování na displeji. V „Režimu barista“ jsou navigačním tlačítkům přiřazeny další funkce. V tomto nastavení mohou být např. provedena další přizpůsobení nápoje. → "Přizpůsobení nastavení nápojů" na straně 147

cs Příslušenství

Displej

Na displeji



Před prvním použitím

V této kapitole je popsáno uvedení spotřebiče do provozu. Než budete moci používat váš nový spotřebič, musíte provést některá nastavení.

Upozornění: Přístroj používejte pouze v prostorech bez nebezpečí koroze. Pokud přístroj transportujete nebo skladujete při teplotě pod 0 °C, musíte před uvedením do provozu počkat minimálně 3 hodiny.

Instalace a připojení spotřebiče

1. Odstraňte ochranné fólie.
2. Spotřebič umístěte na rovnou a pro jeho hmotnost dostatečnou, vodotěsnou plochu.
3. Spotřebič připojte síťovou zástrčkou k předpisově instalované uzemněné zásuvce.

Uvedení spotřebiče do provozu

Nastavení jazyka

Upozornění

- Při prvním zapnutí se automaticky zobrazí výběr jazyka.
 - Jazyk můžete kdykoliv změnit. → "Nastavení menu" na straně 152
1. Tlačítkem on/off zapněte spotřebič. Na displeji se zobrazí přednastavený jazyk.
 2. Otočným voličem zvolte požadovaný jazyk na displeji.
 3. Potvrďte pravým navigačním tlačítkem.
- Nastavení je uloženo do paměti.

Nastavení tvrdosti vody

Správné nastavení tvrdosti vody je důležité, aby spotřebič včas oznámil, kdy musí být odvápněn. Přednastavená tvrdost vody je na stupni 4.

Tvrdost vody můžete určit pomocí přiloženého testovacího papírku nebo se můžete dotázat u místního dodavatele vody.

Je-li v domě instalováno zařízení na změkčování vody, nastavte "změkčovací zařízení".

V tabulce je zobrazeno přiřazení stupňů k rozdílným stupňům tvrdosti vody:

Stupeň	Stupeň tvrdosti vody	
	Německá stupnice (°dH)	Francouzská stupnice (°fH)
1	1-7	1-13
2	8-14	14-25
3	15-21	26-38
4	22-30	39-54

Dodatečná změna tvrdosti vody je kdykoliv možná. → "Nastavení menu" na straně 152

1. Přiložený testovací papírek krátce ponořte do čerstvé vody z vodovodu, nechte okapat a po jedné minutě si přečtěte výsledek.
 2. Pomocí otočného voliče nastavte zjištěnou tvrdost vody.
 3. Potvrďte pravým navigačním tlačítkem.
- Nastavení je uloženo do paměti.

Chcete nasadit vodní filtr

- Pokud chcete nyní nasadit vodní filtr, potvrďte pravým navigačním tlačítkem "ano".
- Pro pozdější vložení vodního filtru zvolte levé navigační tlačítko "ne".

cs Před prvním použitím

Upozornění: Při volbě "ano" si prosím přečtěte podrobný popis v kapitole "Spuštění programu" "vodní filtr" nebo "ochrana před mrazem" od bodu "Vložení nebo obnova vodního filtru".

Krátce se rozsvítí upozornění pro naplnění zásobníku na kávová zrna.

Buď potvrďte pravým navigačním tlačítkem nebo vyčkejte několik sekund.

Rozsvítí se upozornění na doplnění nádržky na vodu, naplňte nádržku na vodu.

Naplnění zásobníku na kávová zrna

Pomocí tohoto spotřebiče můžete připravovat kávové nápoje z kávových zrn nebo mleté kávy (ne z rozpustné kávy).

1. Otevřete víko

Obsluha spotřebiče

V této kapitole se dozvíte, jak připravíte Váš spotřebič pro přípravu nápojů a jak připravíte horké nápoje. Naleznete zde informace o přizpůsobení nastavení nápojů a o přizpůsobení stupně mletí.

Volba nápoje

- Otočným voličem zvolte požadovaný nápoj.
- Na displeji je zobrazeno označení nápoje a aktuálně nastavené hodnoty (např. intenzita kávy nebo velikost šálku).
- Zvolený nápoj může být připraven s přednastavenými hodnotami nebo být předem přizpůsoben osobní chuti. → *"Přizpůsobení nastavení nápojů" na straně 147*
→ *"Nastavení menu" na straně 152*
- Pokud během cca 5 nedojde na spotřebiči k ovládní, spotřebič opustí režim nastavení. Provedená nastavení se automaticky uloží.

Můžete volit mezi těmito nápoji:

	Ristretto
	Espresso Doppio
	Espresso

	Espresso Macchiato
	Caffe Crema
	Káva XL
	Cappuccino
	Latte macchiato
	Káva s mlékem
	Flat White
	Café Cortado
	Americano

Upozornění: U některých nastavení se káva připravuje ve dvou krocích, nebo káva XL ve třech krocích (nastavení aroma). Počkejte, dokud proces úplně neskončí.

Tip: Šálky, především malé šálky na Espresso se silnou stěnou, postavte dnem na ohřívač šáleků. → *"Ohřívač šáleků" na straně 149*

Příprava kávy z čerstvě namletých kávových zrn

Na výběr máte kávy Ristretto, Espresso Doppio, Espresso, Caffè Crema, káva XL a Americano. Příprava kávových nápojů s mlékem je popsána ve vlastní kapitole. → *"Příprava nápojů s mlékem" na straně 145*

Spotřebič je zapnutý. Je naplněna nádržka na vodu a zásobník na kávová zrna.

1. Pod výpustný systém umístěte šálek.
2. Otočným voličem zvolte požadovaný nápoj.

Na displeji se zobrazí označení nápoje a aktuálně nastavené hodnoty.

3. Pro změnu nastavení zvoleného nápoje.
→ *"Přizpůsobení nastavení nápojů" na straně 147* → *"Nastavení menu" na straně 152*
4. Pro spuštění vydání nápoje stiskněte otočný volič.



Káva se spají a poté nateče do šálku.

Upozornění: Pro předčasné zastavení vydání nápoje opětovně stiskněte otočný volič.

Příprava kávy z mleté kávy

Tento spotřebič můžete používat také s předemletou kávou. Nepoužívejte rozpustnou kávu. Příprava kávových nápojů s mlékem je popsána ve vlastní kapitole. → *"Příprava nápojů s mlékem" na straně 145*

Spotřebič je zapnutý. Nádržka na vodu je naplněná.

1. Pod výpustný systém umístěte šálek.
2. Otočným voličem zvolte požadovaný nápoj.
3. Stiskněte tlačítko .
4. Otočným voličem zvolte "mletá káva" pro mletou kávu.
5. Stiskněte tlačítko .
6. Sejměte víko na uchování aroma

9. Pro změnu nastavení zvoleného nápoje.
→ *"Přizpůsobení nastavení nápojů"* na straně 147 → *"Nastavení menu"* na straně 152
10. Pro spuštění vydání nápoje stiskněte otočný volič.
Káva se spaří a poté nateče do šálku.

Upozornění

- Možné zbytky prášku v šachtě pomocí měkkého štětce smetete do šachty.
- Pro předčasné zastavení vydání nápoje opětovně stiskněte otočný volič.
- Pro obdržení dalšího nápoje s mletou kávou postup opakujte.
- Při přípravě s mletou kávou není funkce aromaDouble Shot k dispozici.

Příprava nápojů s mlékem

Tento spotřebič je vybaven integrovaným mléčným systémem. Pomocí mléčného systému můžete připravovat kávové nápoje s mlékem, nebo také mléčnou pěnu a teplé mléko. Na výběr máte kávy Espresso Macchiato, Cappuccino, Latte Macchiato, káva s mlékem, cafe Cortado a Flat White.

Tip: Místo mléka můžete používat rovněž rostlinné nápoje, např. ze sóji.

Upozornění

- Při přípravě s mlékem může spotřebič vydávat pískavé zvuky. Tyto zvuky jsou technicky podmíněny a jsou normální.
- Zaschlé zbytky mléka se obtížně odstraňují, proto je bezpodmínečně vyčistěte. → *"Čištění mléčného systému"* na straně 156
- Kvalita mléčné pěny závisí na druhu použitého mléka nebo rostlinného nápoje.

Varování

Nebezpečí popálení!

Mléčný systém je velmi horký. Po použití ho nejprve nechte vychladnout, než se ho budete dotýkat.

Použití nádoby na mléko

Nádoba na mléko

3. Pro změnu nastavení zvoleného nápoje.
→ *"Přízpusobení nastavení nápojů"* na straně 147 → *"Nastavení menu"* na straně 152

4. Pro spuštění vydání nápoje stiskněte otočný volič.

Nejprve se do šálku nebo sklenice naplní mléko. Poté se spaří káva a nateče do šálku nebo sklenice. Pro Cappuccino a Espresso Macchiato lze pořadí změnit. → *"Nastavení menu"* na straně 152

Upozornění: Jedním stisknutím otočného voliče můžete odběr mléka nebo kávy předčasně zastavit; Dvojí stisknutí otočného voliče zastaví celý odběr nápoje.

Mléčná pěna nebo teplé mléko

Spotřebič je zapnutý. Nádržka na vodu je naplněná.

Je připojena nádoba na mléko naplněná mlékem.

1. Pod výpustný systém umístěte šálek nebo sklenici.
2. Otočným voličem zvolte "mléčná pěna" nebo "teplé mléko".

Na displeji se zobrazí označení nápoje a aktuálně nastavené hodnoty.

3. Pro změnu nastavení zvoleného nápoje.
→ *"Přízpusobení nastavení nápojů"* na straně 147 → *"Nastavení menu"* na straně 152

4. Pro spuštění vydání nápoje stiskněte otočný volič.

Do šálku nebo do sklenice nateče mléčná pěna nebo teplé mléko.

Upozornění: Pro předčasné zastavení vydání nápoje opětovně stiskněte otočný volič.

Odběr horké vody

Upozornění: Před odběrem horké vody vyčistěte mléčný systém a vyjměte nádobu na mléko. Pokud není mléčný systém vyčištěn, může vydaná voda obsahovat malé množství mléka.
→ *"Čištění mléčného systému"* na straně 156

Varování

Nebezpečí popálení!

Výpustný systém je velmi horký. Po použití nechte výpustný systém vychladnout, než se ho budete dotýkat.

Spotřebič je zapnutý. Nádržka na vodu je naplněná.

1. Pod výpustný systém umístěte šálek.
2. Je-li připojen, vyjměte nádobu na mléko.
3. Otočným voličem zvolte "horká voda".
4. Pro změnu nastavení zvoleného nápoje.
→ *"Přízpusobení nastavení nápojů"* na straně 147 → *"Nastavení menu"* na straně 152
5. Pro spuštění vydání nápoje stiskněte otočný volič.

Do šálku nateče horká voda.

Upozornění: Pro předčasné zastavení vydání nápoje opětovně stiskněte otočný volič.

Přizpůsobení nastavení nápojů

Po zvolení nápoje můžete v závislosti na nápoji přizpůsobit různé hodnoty. Použijte tato tlačítka a otočný volič:

Tlačítko	Funkce	Volba
	Intenzita kávy, volba mleté kávy	<ul style="list-style-type: none"> ■ velmi slabá * ■ slabá ■ slabá +* ■ normální ■ normální +* ■ silná ■ silná +* ■ velmi silná ■ velmi silná +* ■ extra silná
	Poměr směsi mléko/káva	Nastavení podílu mléka v % (jen pro kávové nápoje s mlékem)
	Velikost šálku	Přizpůsobení množství náplně v krocích po ml. Není k dispozici pro Ristretto.
	Dva šálky najednou	Pod výpusť postavte dva šálky.
Navigační tlačítko vlevo	Teplota vody*	např. pro čajové nápoje: <ul style="list-style-type: none"> ■ > 60 °C (speciální pří-prava čaje) ■ > 70 °C (bílý čaj)
Navigační tlačítko vpravo	aromaIntense*	<ul style="list-style-type: none"> ■ normální ■ intenzivní
Volbu označenou * lze nastavit pouze u určitých nápojů nebo v režimu "barista".		

Spotřebič je ze závodu nastaven na "Režim barista". Díky tomu mohou být pomocí obou navigačních tlačítek nastaveny další hodnoty. "Režim barista" můžete také vypnout. → "Nastavení menu" na straně 152

Nastavení z výroby jsou na displeji označena oranžově. Aktuálně zvolená nastavení jsou vždy podsvícena.

Přizpůsobení intenzity kávy nebo volba mleté kávy

Je zvolen jeden kávový nápoj.

1. Stiskněte tlačítko .
2. Otočný voličem nastavte intenzitu kávy nebo zvolte mletou kávu.
3. Pro potvrzení stiskněte tlačítko nebo otočný volič.

Nastavení Aroma

Čím déle ja káva spařována, tím větší množství trpkých látek a nechtěného aroma se uvolní. Což negativním způsobem ovlivňuje chuť a stravitelnost kávy. Pro přípravu extra silné kávy je spotřebič vybaven speciálním nastavením aroma Double Shot a Triple Shot. V závislosti na nastavení je po vydání poloviny nebo třetiny množství semleta a spařena nová dávka kávy, aby ze spotřebiče vycházely pouze chutné a dobře stravitelné aromatické látky.

Upozornění

- Nastavení aroma Double Shot může být zvoleno pro všechny kávové nápoje, s výjimkou:
 - Nápoje s malým množstvím kávy, např. Ristretto
 - Kávové nápoje s mlékem a malým množstvím kávy.
 - malé množství kávy např. při nastavení "Káva s mlékem" 200 ml s podílem mléka 90 % (podíl kávy 10 %)
 - Příprava nápoje z mleté kávy
 - Výdej dvojitého šálku
- Nastavení aroma Triple Shot lze zvolit pouze pro kávu XL.
 - Výdej do dvou šálků není možný

Přizpůsobení poměru směsi mléko/káva

Je zvolen kávový nápoj s mlékem.

1. Stiskněte tlačítko **milk**.
2. Otočným voličem nastavte podíl mléka v %.
Příklad: V případě nastavené hodnoty 30 % se vydá 30 % mléka a 70 % kávy.
3. Pro potvrzení stiskněte tlačítko **milk** nebo otočný volič.

Volba velikosti šálku

Je zvolen jeden nápoj.

1. Stiskněte tlačítko **ml**. Přednastavené množství náplně je různé v závislosti na typu nápoje.
2. Otočným voličem přizpůsobte požadované množství náplně v krocích po ml.
3. Pro potvrzení stiskněte tlačítko **ml** nebo otočný volič.

Upozornění

- U nápoje Ristretto nelze množství náplně měnit.
- Vydané množství náplně může být různé v závislosti na kvalitě mléka.



Příprava dvou šálků najednou

Je zvolen kávový nápoj nebo kávový nápoj s mlékem.

1. Stiskněte tlačítko .
2. Pod výpustný systém napravo a nalevo umístěte dva předeřháté šálky.
3. Pro spuštění vydání nápoje stiskněte otočný volič.

Připraví se zvolený nápoj a poté vyteče do obou šálků.

Upozornění

- Nápoj je připravován ve dvou krocích (dvě mletí). Vyčkejte, až se proces zcela ukončí.
- Při volbě  nejsou nastavení Aroma možná.
- Nastavení  není možné pro kávu XL.

Přizpůsobení teploty nápoje

K dispozici jen v "Režim barista".

→ "Nastavení menu" na straně 152

Je zvolen libovolný nápoj.

1. Levým navigačním tlačítkem vyvolejte nastavení teploty.
2. Otočným voličem nastavte požadovanou teplotu.
3. Pro potvrzení stiskněte levé navigační tlačítko nebo otočný volič.

Nastavení aromalIntense

K dispozici jen v "Režim barista".

→ "Nastavení menu" na straně 152

Nastavením aromalIntense můžete individuálně přizpůsobit intenzitu chuti kávového nápoje. Volba nemá při odběru s mlékem vliv na teplé mléko nebo mléčnou pěnu.

Je zvolen jeden kávový nápoj.

1. Pravým navigačním tlačítkem vyvolejte menu.
2. Otočným voličem zvolte požadované nastavení.
3. Pro potvrzení stiskněte pravé navigační tlačítko nebo otočný volič.

Nastavení stupně mletí

Tento spotřebič je vybaven regulovatelným mlýnkem. Pomocí něho je možné idividuálně měnit stupeň mletí kávy.

Varování

Nebezpečí úrazu!

Nesahejte do mlýnku.

Pozor!

Spotřebič se může poškodit! Stupeň mletí přestavujte pouze v případě, že je mlýnek v chodu!

Při běžícím mlýnku nastavte otočným voličem

Personalizace

V nabídce Personalizace můžete ukládat uživatelské profily. V uživatelských profilech mohou být pod vlastním jménem uloženy individuální nápoje.

Založení uživatelského profilu

1. Stiskněte tlačítko , zobrazí se menu.
2. Otočným voličem zvolte nový profil.
3. Pro potvrzení volby stiskněte pravé navigační tlačítko.
Můžete zadat uživatelské jméno.
4. Otočným voličem zvolte požadované písmeno. Pro uložení písmene stiskněte otočný volič.
Písmeno se uloží.



Pro kompletním zadání uživatelského jména:

5. Pro uložení uživatelského jména stiskněte pravé navigační tlačítko.
6. Otočným voličem zvolte pozadí plochy.
7. Pro potvrzení volby stiskněte pravé navigační tlačítko.
8. Otočným voličem zvolte siluetu.
9. Pro uložení volby stiskněte pravé navigační tlačítko.
10. Otočným voličem zvolte "Standardní režim" nebo "Režim barista".
11. Pro potvrzení volby stiskněte pravé navigační tlačítko.
Zobrazí se dotaz pro výběr.
12. Pro potvrzení profilu ještě jednou stiskněte pravé navigační tlačítko.
Zobrazí se obrázek uživatelského profilu.
13. Pro opuštění menu nebo pro uložení individuálního nápoje již založeného uživatele stiskněte tlačítko .

Uložení individuálních nápojů:

1. Stiskněte otočný volič.
Zobrazí se "Upravit nápoje".
2. Pro založení nápoje stiskněte pravé navigační tlačítko.
3. Otočným voličem zvolte požadovaný nápoj.



Zvolený nápoj můžete nastavit podle osobní chuti. → *"Přízpůsobení nastavení nápojů" na straně 147*

4. Stiskněte otočný volič.
Zobrazí se dotaz pro potvrzení výběru.
5. Pro potvrzení volby stiskněte pravé navigační tlačítko.
6. Stiskněte tlačítko .
Nastavení jsou ukončena.
7. Stiskněte tlačítko  pro opuštění menu.

Spotřebič je opět připraven k provozu.



Upozornění: Lze uložit až 10 profilů, každý s 10 nápoji.

Zpracování a vymazání uživatelského profilu

1. Stiskněte tlačítko , zobrazí se menu.
 2. Otočným voličem zvolte požadovaný profil.
 3. Pro vymazání profilu stiskněte levé navigační tlačítko.
- nebo -
Pro zpracování nastavení v profilu stiskněte pravé navigační tlačítko.
Nastavení v profilu mohou být měněna, jak je popsáno. → *"Založení uživatelského profilu" na straně 150*
 4. Stiskněte tlačítko .
- Spotřebič je opět připraven k provozu.

Uložení individuálních nápojů

Aktuálně připravený nápoj může být s individuálním nastavením, uložen přímo v novém nebo ve stávajícím profilu.

1. Tlačítko  držte stisknuté nejméně 5 sekund.
Pokud ještě není uložen žádný profil, zobrazí se přímo nový profil.
2. Pokud jsou již profily uloženy a individuální nápoj chcete uložit v novém profilu, pak pomocí otočného voliče zvolte nový profil.
- nebo -
Pokud chcete individuální nápoj uložit ve stávajícím profilu, pak pomocí otočného voliče zvolte požadovaný profil.
3. Pro uložení stiskněte pravé navigační tlačítko. Při založení nového profilu zadejte jméno a také obrázek pozadí, siluetu a režim ovládání. Uložit údaje. Info: Je-li již profil k dispozici, pak tento zvolte a uložte nápoj.
4. Stiskněte tlačítko .
Nastavení jsou ukončena. Spotřebič je opět připraven k provozu.
5. Stiskněte tlačítko  pro opuštění menu.

Upozornění: Pro automatické opuštění menu nastavte v položce "Uživatelské profily" - "Automaticky opustit profily".
→ "Nastavení menu" na straně 152

Dětská pojistka

Na ochranu dětí před opařením a popálením můžete spotřebič zablokovat.

Aktivace dětské pojistky

Tlačítko **milk** držte stisknuto nejméně 4 sekundy.

Na displeji se zobrazí "Aktivovaná dětská pojistka".

Nyní již není možné ovládání.

Deaktivace dětské pojistky

Tlačítko **milk** držte stisknuto nejméně 4 sekundy.

Na displeji se zobrazí "Deaktivovaná dětská pojistka".

Spotřebič můžete opět obvyklým způsobem ovládat.



Nastavení menu

Menu slouží k individuální změně nastavení, vyvolání informací nebo ke spuštění programu.

Změna nastavení

1. Stiskněte tlačítko \odot /i, otočte otočným voličem doleva a zvolte "Nastavení". Stiskněte otočný volič. Na displeji se zobrazí různé možnosti nastavení.
2. Otočným voličem zvolte požadované nastavení.
Aktuální nastavení je barevně označeno na displeji.
3. Pomocí navigačního tlačítka stiskněte "Zvolit".
4. Otočným voličem změňte nastavení.

K dispozici jsou tato nastavení:

Nastavení	Možná nastavení	Vysvětlení
Jazyk	Různé jazyky	Nastavení jazyka, ve kterém mají být zobrazeny texty na displeji.
Tvrdot vody	<ul style="list-style-type: none"> ■ 1 (měkká) ■ 2 (střední) ■ 3 (tvrdá) ■ 4 (velmi tvrdá) ■ Odvápňovací zařízení 	Nastavení podle místní tvrdosti vody. Přednastavená tvrdost vody je stupeň 4 (velmi tvrdá). Na tvrdost vody se můžete dotázat např. u místního zásobení vodou. Správné nastavení tvrdosti vody je důležité, aby spotřebič včas oznámil, kdy musí být odvápněn. Pokud je v domě instalováno zařízení na změkčování vody, nastavte prosím "změkčovací zařízení".
Vypnutí po	5 minutách až max 3 hodinách	Nastavení časového intervalu, po kterém se spotřebič po poslední přípravě nápoje automaticky vypne. Přednastavená doba je 30 minut.
Jas displeje	Stupeň 1 až do stupně 10 Standardní nastavení 7	Nastavení jasu displeje

5. Pomocí navigačního tlačítka stiskněte "Potvrdit".
Nastavení je uloženo do paměti.
6. Stiskněte tlačítko \odot /i pro opuštění "Menu".

Na displeji se zobrazí výběr nápojů.

Upozornění

- Pomocí navigačního tlačítka stiskněte "Zpět" můžete přejít do předchozí úrovně.
- Pomocí navigačního tlačítka stiskněte "Přerušit" můžete nastavování přerušit.
- Stisknutím tlačítka \odot /i můžete kdykoliv opustit menu.
- Pokud cca 2 minuty neproběhne žádné zadání, menu se automaticky uzavře, nastavení nebudou uložena do paměti.

Režim obsluhy	<ul style="list-style-type: none"> ■ Standardní režim ■ Režim barista 	<p>Při nastavení "Režim barista" můžete na displeji přímo</p> <ul style="list-style-type: none"> ■ stisknutím levého navigačního tlačítka nastavit teplotu. ■ stisknutím pravého navigačního tlačítka můžete nastavit aromaintenze (rychlost spaření) ve 3 stupních.
Informace o nápojích	Zobrazení, jaké množství nápojů bylo připraveno od uvedení do provozu. Z technických důvodů počítadlo nepočítá „přesně na šálek“.	
Výrobní nastavení	Přístroj je opět nastaven na výrobní nastavení	Vynulování všech vlastních nastavení do stavu při dodání.
Režim demo	<ul style="list-style-type: none"> ■ Zap. ■ Vyp. 	Jen pro účely prezentace. Nastavení "Vyp." musí být aktivováno pro standardní provoz. Nastavení je možné pouze v prvních 3 minutách po zapnutí spotřebiče.
Nastavení nápojů		
Pořadí Cappuccino	<ul style="list-style-type: none"> ■ nejprve mléko ■ nejprve káva 	Nastavení, zda je nejprve spařeno a vydáno mléko nebo káva.
Pořadí Espresso Macchiato	<ul style="list-style-type: none"> ■ nejprve mléko ■ nejprve káva 	Nastavení, zda je nejprve spařeno a vydáno mléko nebo káva.
Pauza Latte Machiato	<ul style="list-style-type: none"> ■ min ■ 5s ■ 10s 	Nastavení pauzy mezi výdejem mléka a kávy.
Teplota espressa/kávy	<ul style="list-style-type: none"> ■ normální ■ vysoká ■ max 	Nastavení teploty kávových nápojů. Nastavení je účinné u všech druhů přípravy. Platí jen pro „Standardní režim“ – v „Režimu barista“ lze nastavit přímo ve výběru nápoje. → "Přizpůsobení nastavení nápojů" na straně 147
Uživatelské profily	<ul style="list-style-type: none"> ■ Automaticky opustit profily ■ Zrušit všechny profily 	Nastavení, zda mají být všechny profily automaticky opuštěny nebo zrušení všech uživatelských profilů.
Ohřívač šáleků*	<ul style="list-style-type: none"> ■ zap ■ vyp 	Je-li ohřívač šáleků zapnutý, svítí LED ohřívač šáleků.

Nastavení označená * lze zvolit také přímo v menu.

Spuštění programu "Vodní filtr" nebo "Ochrana před mrazem"

1. Krátce stiskněte tlačítko /i.
2. Otočným voličem můžete zvolit program "Vodní filtr" nebo "Ochrana před mrazem". Aktuální nastavení je označeno na displeji.

Upozornění: Otočným voličem můžete zvolit také servisní program.

→ "Servisní programy" na straně 158

Vodní filtr

Vodní filtr snižuje tvorbu usazenin vodního kamene a snižuje množství nečistot ve vodě. Spotřebič nemusí být tak často odvápnován. Vodní filtry můžete zakoupit v prodejnách nebo u zákaznického servisu.

→ "Příslušenství" na straně 140

Pokud je vložen vodní filtr, spotřebič zobrazuje, kdy má být vyměněn. Na displeji se zobrazí odpovídající výzva.

Vložení nebo obnovení vodního filtru

Nový vodní filtr musí být před použitím propláchnut.

1. V nastavení menu zvolte "Vodní filtr".
2. Navigačním tlačítkem zvolte "použít" nebo "obnovit".
3. Pomocí odměrky na mletou kávu pevně vtačte vodní filtr do prázdné nádržky na vodu.

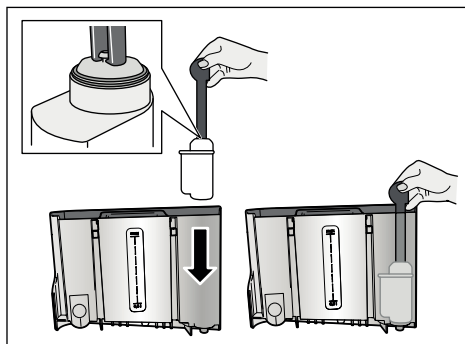

4. Nádržku na vodu naplňte vodou až po značku "max".
5. Pod výpustí umístěte zásobník s kapacitou min. 1,0 l a potvrďte. Filtrem protéká voda. Filtr je proplachován.
6. Poté zásobník vyprázdněte. Spotřebič je opět připraven k provozu.

Upozornění

- Proplachem filtru je automaticky aktivován interval pro zobrazení výměny filtru. Po tomto intervalu nebo nejspíše po 2 měsících je působení filtru vyčerpáno. Filtr je nutné měnit jednak z hygienických důvodů, a také proto, aby nedošlo k zanesení vodním kamenem (může dojít k poškození spotřebiče).
- Pokud spotřebič nebyl delší dobu používán (např. dovolená), měl by být vložený filtr před prvním použitím spotřebiče propláchnut. Za tímto účelem odeberte šálek horké vody.

Odeberte vodní filtr

Pokud není vložen nový vodní filtr, musí být funkce "Vodní filtr" deaktivována.

1. V nastavení menu zvolte "Vodní filtr".
2. Zvolte a potvrďte nastavení "odebrat".
3. Vodní filtr vyjměte z nádržky na vodu.
4. Nádržku na vodu nasadte zpět. Spotřebič je opět připraven k provozu.

Ochrana před mrazem

Servisní program pro zabránění škodám v důsledku působení mrazu při přepravě a skladování. Spotřebič se přitom zcela vyprázdní. Přístroj musí být připraven k provozu.

1. Pro spuštění programu stiskněte otočný volič.
2. Vyprázdněte nádržku na vodu a nasadte ji zpět.
3. Z přístroje unikne pára.
4. Vyprázdněte odkapávací misku a spotřebič důkladně vyčistěte.

Spotřebič nyní můžete přepravovat nebo uskladnit.



Každodenní údržba a čištění

Při pečlivé údržbě a čištění zůstane spotřebič dlouho funkční. V této kapitole je popsána správná údržba a čištění spotřebiče.

⚠ Varování

Nebezpečí úrazu elektrickým proudem!

Před čištěním odpojte síťovou zástrčku. Přístroj nikdy neponořujte do vody. Nepoužívejte parní čistič.

Čistící prostředky

Aby nedošlo k poškození různých povrchů nesprávnými čistícími prostředky, řiďte se následujícími údaji.

Nepoužívejte

- ostré nebo abrazivní čistící prostředky,
- čistící prostředky obsahující alkohol nebo líh,
- žádné tvrdé brusné polštářky a houbičky.

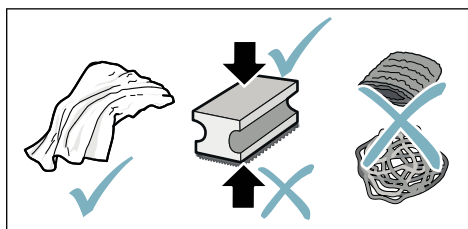

Upozornění

- Nové hadříkové houbičky na čištění mohou obsahovat soli. Soli mohou způsobit na ušlechtilé oceli náletovou rez. Nové houbičky před použitím důkladně propláchněte.
- Zbytky vápenatých usazenin, kávy, mléka, čistícího a odvápnovacího roztoku vždy ihned odstraňte. Pod těmito zbytky se může tvořit koroze.

Pozor!

Ne všechny součásti spotřebiče je možné čistit v myčce nádobí.

→ Obrázek **5 - 8**

Nevhodné pro myčku nádobí:



- Kryt výpustného systému
- Kryt spařovacího prostoru
- Spařovací jednotka
- Nádržka na vodu
- Víko na uchování aroma

Vhodné pro myčku nádobí:



- Odkapávací plech
- Odkapávací miska
- Zásobník na kávovou sedlinu
- Stírač kávové sedliny, červený
- Kryt spařovací jednotky, červený
- Odměrka na mletou kávu
- Mléčný systém, všechny součásti
- Nádoba na mléko, všechny součásti

max.
60 °C

Čištění spotřebiče

1. Kryt otřete měkkým, vlhkým hadříkem.
2. Displej čistěte utěrkou z mikrovlákna.
3. Možné zbytky mleté kávy smetě pomocí měkkého štětce do kanálku.

Upozornění

- Pokud spotřebič zapnete ve studeném stavu nebo jej po přípravě kávy vypnete, automaticky se propláchne. Systém je tedy samočisticí.
- Pokud nebyl spotřebič delší dobu používán (např. dovolená), vyčistěte jej pečlivě celý, včetně výpusti kávy, nádržky na vodu, mléčného systému, misek a spařovací jednotky.

Čištění odkapávací misky a zásobníku na kávovou sedlinu

→ Obrázek 5

Upozornění: Odkapávací misku a zásobník na kávovou sedlinu je třeba vyprázdnovat a čistit denně, aby se zabránilo tvorbě usazenin.

1. Odkapávací misku se zásobníkem na kávovou sedlinu vytáhněte směrem dopředu.
2. Sejměte odkapávací plech a vyčistěte jej kartáčkem.
3. Vyprázdněte a vyčistěte odkapávací misku a zásobník na kávovou sedlinu.
4. Vytřete vnitřní část spotřebiče (záchytné misky).

Čištění zásobník na mléko

→ Obrázek 7

Upozornění: Z hygienickým důvodů musí být zásobník na mléko pravidelně čištěna

1. Zásobník na mléko rozložte na jednotlivé části.
2. Vyčistěte všechny části zásobníku na mléko nebo je vložte do myčky nádobí.

Čištění mléčného systému

Mléčný systém se automaticky vyčistí krátkým proudem páry bezprostředně po přípravě mléčného nápoje.

Varování

Nebezpečí popálení!

Výpustný systém je velmi horký. Po použití nechte výpustný systém vychladnout, než se ho budete dotýkat.

Mléčný systém čistěte jednou týdně ručně, v případě potřeby i častěji. Pro obzvláště důkladné čištění může být mléčný systém dodatečně propláchnut vodou. → "Propláchnutí mléčného systému" na straně 159

Vyjmutí mléčného systému → Obrázek 3:

1. Ze spotřebiče vyjměte zásobník na mléko.
2. Výpustný systém posuňte do spodní polohy.
3. Stiskněte odblokování vpravo nahoře.
4. Kryt sklopte dopředu a vytáhněte.
5. Vyjměte mléčný systém a rozložte na jednotlivé části.
6. Jednotlivé díly vyčistěte mycím roztokem a měkkým hadříkem →Obrázek 6.
7. Všechny části opláchněte čistou vodou a nechte vyschnout.

Upozornění

- Všechny části mléčného systému lze mýt v myčce nádobí. Zbytky roztoku v mléčném systému po propláchnutí důkladně odstraňte.
- **Důležité:** Kryt výpustného systému není vhodný do myčky nádobí.

Vložení mléčného systému

→Obrázek **3**:

1. Sestavte jednotlivé části mléčného systému.
2. Mléčný systém vložte do krytu.
3. Výpustný systém posuňte do spodní polohy.
4. Kryt dole zahákněte a vyklopte nahoru, až zapadne.

Čištění spařovací jednotky

→ Obrázek **4**, → obrázek **8**

Kromě provádění programu automatického čištění je vhodné spařovací jednotku pravidelně vyjímat a čistit.

Pozor!

Spařovací jednotku čistěte bez použití mycího prostředku a neumývejte v myčce na nádobí.

Vyjmutí spařovací jednotky:

1. Vypněte spotřebič.
2. Vyjměte nádržku na vodu.
3. Oba červené blokové pojistky posuňte směrem k sobě a sejměte kryt.
4. Vyjměte stírač kávové sedliny (červený) a vyjměte kryt spařovací jednotky (červený), vyčistěte a nechte oschnout.
5. Posuňte červenou blokovací pojistku nad spařovací jednotkou doprava.

6. Opatrně vyjměte spařovací jednotku a důkladně ji vyčistěte pod tekoucí vodou.

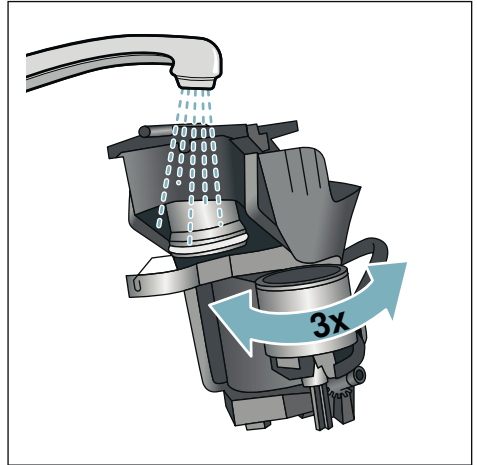

7. Vnitřek spotřebiče důkladně vyčistěte vlhkým hadříkem, odstraňte případné zbytky kávy.
8. Spařovací jednotku a vnitřek spotřebiče nechte vyschnout.

Vložení spařovací jednotky:

1. Spařovací jednotku vsuňte do spotřebiče ve směru šipky. Šipka se nachází na horní straně spařovací jednotky. Spařovací jednotku umístěte nahoře, zavěste do vodicích lišt a vsuňte do spotřebiče.
2. Posuňte červenou blokovací pojistku nad spařovací jednotkou doleva.
3. Vložte stírač kávové sedliny (červený) a kryt spařovací jednotky (červený).
4. Vložte kryt a nechte ho zapadnout.
5. Vložte nádržku na vodu.

Servisní programy

V určitých časových intervalech se v závislosti na tvrdosti vody a používání spotřebiče na displeji namísto volby kávy zobrazí některé z těchto zobrazení:

- Propláchnutí ml. systému
- Velmi nutně proved'te program odvápnění
- Velmi nutně proved'te program čištění
- Velmi nutně proved'te program calc'nClean

Spotřebič by měl být ihned vyčištěn nebo odvápněn pomocí odpovídajícího programu. Volitelně můžete procesy Odvápnění a Čištění spojit pomocí funkce calc'nClean. Pokud nedojde k provedení servisního programu podle pokynu, může dojít k poškození spotřebiče.

Servisní programy mohou být spuštěny také kdykoliv bez výzvy na displeji. Stiskněte tlačítko , zvolte požadovaný program a proved'te.

Upozornění

- **Důležité:** Pokud není spotřebič včas odvápněn, zobrazí se zpráva „Nebyl proveden program odvápnění. Spotřebič se brzy zablokuje!“. Podle pokynů ihned proved'te proces odvápnění. Pokud je spotřebič zablokovaný, může být opět obsluhován až po provedení odvápnění.
- **Pozor!** U každého servisního programu používejte odvápnovací a čisticí prostředky podle návodu a dodržujte (příslušné) bezpečnostní pokyny.
- Tekutiny nepijte.
- K odvápnění nikdy nepoužívejte kyselinu citrónovou, ocet nebo prostředky na bázi octa.

- K odvápnění a čištění používejte výhradně tablety k tomu určené. Tyto byly vyvinuty speciálně pro tento spotřebič a můžete je dokoupit prostřednictvím zákaznického servisu. → "Příslušenství" na straně 140
- Nikdy do zásobníku na mletou kávu neumísťujte odvápnovací tablety nebo jiné prostředky.
- Servisní program nikdy nepřerušujte.
- Před spuštěním servisního programu vyjměte spařovací jednotku, vyčistěte ji a opět vložte do spotřebiče. Propláchněte mléčný systém.
- Po ukončení servisního programu spotřebič otřete měkkým a vlhkým hadříkem, aby byly okamžitě odstraněny zbytky odvápnovacího roztoku. Pod těmito zbytky se může tvořit koruze.
- Nové houbičky na čištění mohou obsahovat soli. Soly mohou způsobit na ušlechtilé oceli rez, proto houbičky před použitím vždy důkladně propláchněte.
- Při použití vodního filtru se prodlužují časové intervaly, ve kterých musí být proveden servisní program.
- Pokud dojde k přerušení některého servisního programu např. výpadkem proudu, postupujte takto: Spotřebič automaticky zahájí zvláštní propláchnutí.
 1. Vypláchněte nádržku na vodu.
 2. Naplňte čerstvou neperlivou vodu až po značku "max" a potvrďte. Program se spustí a spotřebič se propláchne. Doba trvání cca 2 minuty.
 3. Vyprázdněte odkapávací misku, vyčistěte ji a opět vložte zpět.
 4. Vyprázdněte nádobu na mléko, vyčistěte ji a opět vložte zpět. Program je ukončen. Spotřebič je opět připraven k provozu.
 5. Pro opuštění programu stiskněte tlačítko .

Propláchnutí mléčného systému

Mléčný systém se automaticky vyčistí krátkým proudem páry bezprostředně po přípravě mléčného nápoje.

Pro obzvláště důkladné čištění může být mléčný systém dodatečně propláchnut vodou.

Doba trvání: cca 2 minuty

1. Pro otevření menu stiskněte tlačítko /i.
 2. Otočným voličem zvolte "Propláchnutí ml. systému".
 3. Pro spuštění programu stiskněte otočný volič.
 4. Vyprázdněte nádobu na mléko, vyčistěte ji a opět připojte.
 5. Pod výpustný systém umístěte prázdnou sklenici a potvrďte.
- Program proběhne.
6. Vyprázdněte nádobu na mléko, vyčistěte ji a opět připojte.
 7. Vyprázdněte sklenici.
- Program je ukončen. Spotřebič je opět připraven k provozu.
8. Pro opuštění programu stiskněte tlačítko /i.

Dodatečně mléčný systém pravidelně důkladně vyčistěte manuálně.
→ "Čištění mléčného systému"
na straně 156

Odvápnění

Doba trvání: cca 21 minut

Dolní řádek na displeji zobrazuje, za kolik minut se např. propláchnou nádržka na vodu a musí být naplněna voda.

1. Pro otevření menu stiskněte tlačítko /i.
2. Otočným voličem zvolte „Odvápnění“.
3. Pro spuštění programu stiskněte otočný volič.

Programem vás provádí pokyny na displeji.

4. Vyprázdněte odkapávací misku a opět ji vložte zpět.
 5. Vyprázdněte nádobu na mléko, vyčistěte ji a opět připojte.
 6. Vyměňte vodní filtr (je-li k dispozici) a potvrďte.
 7. Prázdnou nádržku na vodu naplňte vlažnou vodou až po značku "0,5 l". Rozpusťte v ní 1 odvápnovací tabletu .
 8. Pod výpustný systém umístěte zásobník s kapacitou min. 1,0 l a potvrďte.
 9. Stiskněte otočný volič. Program proběhne.
- Doba trvání: cca 19 minut
- Informace:** Pokud je v nádržce na vodu příliš málo odvápnovacího roztoku, zobrazí se odpovídající pokyn. Naplňte neperlivou vodu a potvrďte.
10. Vypláchněte nádržku na vodu a (byl-li odebrán) opět vložte vodní filtr.
 11. Naplňte čerstvou neperlivou vodu až po značku "max" a opět vložte nádržku na vodu.
- Program proběhne.
- Doba trvání: cca 2 minuta
12. Vyprázdněte zásobník a potvrďte.
 13. Vyprázdněte odkapávací misku a opět ji vložte zpět.
 14. Vyprázdněte nádobu na mléko, vyčistěte ji a opět připojte.
- Program je ukončen. Spotřebič je opět připraven k provozu.
15. Pro opuštění programu stiskněte tlačítko /i.

Čištění

Doba trvání: cca 6 minut

1. Pro otevření menu stiskněte tlačítko /i.
2. Otočným voličem zvolte „Čištění“.
3. Pro spuštění programu stiskněte otočný volič.

Programem vás provádí pokyny na displeji.

4. Vyprázdněte odkapávací misku a opět ji vložte zpět.
5. Otevřete přihrádku na mletou kávu, vložte čisticí tabletu, přihrádku uzavřete a potvrďte.
6. Pod výpustný systém umístěte zásobník s kapacitou min. 1,0 l a potvrďte.

Program proběhne.

Doba trvání: cca 5 minuta

7. Vyprázdněte zásobník a potvrďte. Program je ukončen. Spotřebič je opět připraven k provozu.
8. Pro opuštění programu stiskněte tlačítko /i.

calc'nClean

Doba trvání: cca 26 minut

calc'nClean kombinuje jednotlivé funkce „Odvápnění“ a „Čištění“. Pokud je potřeba provedení obou programů časově podobná, spotřebič automaticky nabídne provedení tohoto servisního programu.

Dolní řádek na displeji zobrazuje, za kolik minut se např. propláchne nádržka na vodu a musí být naplněna voda.

1. Pro otevření menu stiskněte tlačítko /i.
2. Otočným voličem zvolte "calc'nClean".
3. Pro spuštění programu stiskněte otočný volič.

Programem vás provádí pokyny na displeji.

4. Vyprázdněte odkapávací misku a opět ji vložte zpět.

5. Vyprázdněte nádobu na mléko, vyčistěte ji a opět připojte.
6. Otevřete přihrádku na mletou kávu, vložte čisticí tabletu, přihrádku uzavřete a potvrďte.
7. Vyměňte vodní filtr (je-li k dispozici) a potvrďte.
8. Prázdnou nádržku na vodu naplňte vlažnou vodou až po značku **“0,5 l”**. Rozpusťte v ní 1 odvápnovací tabletu .
9. Pod výpustný systém umístěte zásobník s kapacitou min. 1,0 l a potvrďte.

Program proběhne.

Doba trvání: cca 19 minut

Informace: Pokud je v nádržce na vodu příliš málo odvápnovacího roztoku, zobrazí se odpovídající pokyn. Naplňte neperlivou vodu a potvrďte.

10. Vypláchněte nádržku na vodu a (byl-li odebrán) opět vložte vodní filtr.
11. Naplňte čerstvou neperlivou vodou až po značku **“max”** a opět vložte nádržku na vodu.

Program proběhne.

Doba trvání: cca 7 minuta

12. Vyprázdněte zásobník a potvrďte.
13. Vyprázdněte odkapávací misku a opět ji vložte zpět.
14. Vyprázdněte nádobu na mléko, vyčistěte ji a opět připojte. Program je ukončen. Spotřebič je opět připraven k provozu.
15. Pro opuštění programu stiskněte tlačítko /i.

Co dělat v případě poruchy?

Jestliže se vyskytne porucha, často se jedná jen o maličkost. Než kontaktujete

servis, pokuste se sami odstranit závadu pomocí této tabulky.

Pročtete si bezpečnostní pokyny uvedené na začátku tohoto návodu.

Tabulka závad

Problém	Příčina	Odstranění
Kvalita kávy nebo mléčné pěny se značně liší.	Spotřebič je zanesen vodním kamenem.	Odvápněte spotřebič podle návodu.
Kvalita mléčné pěny se mění.	Kvalita mléčné pěny závisí na druhu použitého mléka nebo rostlinného nápoje.	Výsledek optimalizujte správnou volbou mléka nebo rostlinného nápoje.
Nelze odebírat horkou vodu.	Mléčný systém nebo uchycení mléčného systému je znečištěné.	Vyčistěte mléčný systém nebo jeho uchycení. → "Čištění mléčného systému" na straně 156
Příliš málo nebo žádná mléčná pěna.	Mléčný systém nebo uchycení mléčného systému je znečištěné.	Vyčistěte mléčný systém nebo jeho uchycení. → "Čištění mléčného systému" na straně 156
	Nevhodné mléko.	Nepoužívejte již svařené mléko. Použijte studené mléko s obsahem tuku nejméně 1,5 %.
	Spotřebič je zanesen vodním kamenem.	Odvápněte spotřebič podle návodu.
Mléčný systém nenasává mléko.	Mléčný systém není správně sestaven.	Správně sestavte všechny části. → Obrázek 3
	Chybné pořadí přípojek zásobníku na mléko a mléčného systému.	Ve výpustném systému nejprve připojte mléčný systém a poté zásobník na mléko.
Mléko/míchané mléčné nápoje jsou příliš studené.	Použité mléko je příliš studené.	Použijte vlažné mléko.
Není dosaženo individuálně nastaveného množství nápoje, káva pouze kape nebo neteče vůbec.	Stupeň mletí je příliš jemný.	Nastavte hrubší stupeň mletí.
	Mletá káva je příliš jemná.	Použijte hrubší mletou kávu.
	Spotřebič je velmi zanesen vodním kamenem.	Odvápněte spotřebič podle návodu.
Teče pouze voda, ne káva.	Ve vodním filtru se nachází vzduch.	Ponořte vodní filtr do vody na tak dlouho, než přestanou unikat vzduchové bublinky. Filtr nasadte zpět.
	Zásobník na kávu je prázdný.	Napiňte kávovými zrny Upozornění: Při dalších výdejích se spotřebič nastaví na kávová zrna.
	Ucpaný kanálek u spařovací jednotky.	Vyčistěte spařovací jednotku. → "Čištění spařovací jednotky" na straně 157

cs Co dělat v případě poruchy?

Problém	Příčina	Odstranění
Spotřebič již dále nereaguje.	Porucha na spotřebiči.	Podržte 10 sekund stisknuté tlačítko on/off.
Mlýnek se nespustí.	Spotřebič je příliš horký.	Odpojte spotřebič od sítě a nechte ho 1 hodinu vychladnout.
Káva nemá vrstvu „Crema“.	Nevhodný druh kávy.	Používejte kávu s vyšším podílem zrn Robusta.
	Zrna již nejsou čerstvě pražená.	Použijte čerstvá kávová zrna.
	Stupeň mletí není přizpůsobený kávovým zrnům.	Nastavte jemnější stupeň mletí.
Káva je příliš „kyselá“.	Je nastaveno příliš hrubé mletí nebo je mletá káva příliš hrubá.	Nastavte jemnější stupeň mletí nebo použijte jemnější mletou kávu.
	Nevhodný druh kávy.	Používejte tmavší pražení.
Káva je příliš „hořká“.	Je nastaven příliš jemný stupeň mletí nebo je mletá káva příliš jemná.	Nastavte hrubší stupeň mletí nebo použijte hrubší mletou kávu.
	Nevhodný druh kávy.	Změňte druh kávy.
Káva chutná po „spálenině“.	Příliš vysoká spařovací teplota	Snižte teplotu. → <i>"Přizpůsobení nastavení nápoju"</i> na straně 147
	Je nastaven příliš jemný stupeň mletí nebo je mletá káva příliš jemná.	Nastavte hrubší stupeň mletí nebo použijte hrubší mletou kávu.
	Nevhodný druh kávy.	Změňte druh kávy.
Spotřebič nevydává žádný nápoj.	Ve vodním filtru se nachází vzduch.	Ponořte vodní filtr do vody na tak dlouho, než přestanou unikat vzduchové bublinky. Filtr nasadte zpět.
	Zbytky odvápnovacího prostředku ucpávají nádržku na vodu.	Nádržku na vodu vyjměte a důkladně vyčistěte. Odvápnovací prostředek nechte rozpustit ve vlažné vodě.
Vodní filtr nedrží v nádržce na vodu.	Vodní filtr není správně připevněn.	Odvzdušněte vodní filtr a rovně a napevno ho vtiskněte do nádržky na vodu.
Kávová sedlina není kompaktní a je příliš vlhká.	Je nastavený příliš jemný nebo hrubý stupeň mletí, příp. nebylo použito dostatečné množství mleté kávy.	Nastavte hrubší nebo jemnější stupeň mletí nebo použijte 2 zarovnané odměrky mleté kávy.
Po vyjmutí odkapávací misky nakapala na vnitřní základnu spotřebiče voda.	Odkapávací miska byla vyjmuta příliš brzy.	Po výdeji posledního nápoje počkejte několik sekund, než vyjmete odkapávací misku.
Není možné vyjmout odkapávací misku.	Zásobník na kávovou sedlinu je velmi plný. Vzpřichl se stírač kávové sedliny.	Vyčistěte vnitřní prostor spařovací jednotky. → <i>"Čistění spotřebiče"</i> na straně 156 Správně vložte stírač kávové sedliny.

Výpustný systém není možné namontovat nebo demontovat.

Nesprávné pořadí

Nejprve připojte výpustný systém (s mléčným systémem), poté zásobník na mléko nebo při demontáži nejprve sejměte nádobu na mléko, poté výpustný systém.

Zobrazení na displeji "Naplňte zásobník na kávová zrna". I když je naplněn zásobník na kávová zrna



Zákaznický servis

Technické údaje

Číslo výrobku a výrobní číslo

Při telefonátu uveďte úplné číselné označení výrobku (E-Nr.) a výrobní číslo (FD-Nr.), abychom vám mohli poskytnout kvalifikovanou pomoc. Tato čísla najdete na typovém štítku

Оглавление

	Применение по назначению . . . 166		Блокировка для безопасности детей 182
	Важные правила техники безопасности 166		Включение блокировки для безопасности детей. 182
	Охрана окружающей среды. . . 168		Выключение блокировки для безопасности детей. 182
	Экономия электроэнергии. 168		Настройки меню 183
	Правильная утилизация упаковки . . 168		Изменение установок 183
	Знакомство с прибором 169		Запуск программы «Фильтр для воды» или «Защита от замерзания» . 184
	Комплектация 169		Ежедневный уход и очистка . 186
	Конструкция и компоненты 169		Чистящее средство 186
	Элементы управления 170		Очистка прибора 187
	Принадлежности 171		Очистка системы подачи молока. . . 187
	Перед первым использованием 172		Очистка заварочного блока 188
	Установка и подключение прибора. 172		Сервисные программы 189
	Начало работы с прибором. 172		Промывка системы подачи молока . 190
	Управление бытовым прибором 174		Удаление накипи 190
	Выбор напитка 174		Очистка 191
	Приготовление кофейного напитка из свежемолотых кофейных зёрен . 175		Что делать в случае неисправности? 192
	Приготовление кофейного напитка из молотого кофе. 175		
	Приготовление напитков с молоком. 176		Служба сервиса 196
	Приготовление горячей воды. 177		Технические характеристики 196
	Изменение настроек напитков 178		Номер E и номер FD 196
	Настройка степени помола 180		Условия гарантийного обслуживания 196
	Подогрев чашек 180		
	Персонализация 181		
	Создание профиля пользователя . . 181		
	Обработка или удаление профиля пользователя. 181		
	Сохранение в памяти индивидуальных напитков 182		



Применение по назначению

Распакуйте и осмотрите прибор. Не подключайте прибор, если он был поврежден во время транспортировки.

Этот прибор предназначен только для домашнего использования и в бытовых условиях.

Используйте прибор только внутри помещений при комнатной температуре на высоте не выше 2000 м над уровнем моря.



Важные правила техники безопасности

Внимательно ознакомьтесь с инструкцией по эксплуатации, при работе руководствуйтесь указаниями данной инструкции и сохраняйте ее для дальнейшего использования. Передавая прибор другим лицам, прилагайте данную инструкцию.

Данный прибор может использоваться детьми в возрасте от 8 лет и старше, а также лицами с ограниченными физическими, сенсорными или умственными способностями или с недостатком опыта и/или знаний, если они находятся под присмотром или после получения указаний по безопасному использованию прибора и после того, как они осознали опасности, связанные с прибором. Детей младше 8 лет нельзя подпускать к прибору и шнуру питания; им нельзя пользоваться прибором. Детям запрещено играть с прибором. Производить очистку и техобслуживание детям запрещается; это разрешено детям старше 8 лет и под наблюдением взрослых.

Предупреждение **Опасность поражения** **электрическим током!**

- Прибор можно подключать только к электросети переменного тока через установленную согласно предписаниям розетку с заземлением. Убедитесь в том, что система заземления в домашней электропроводке установлена согласно предписаниям.
- При подключении прибора и его эксплуатации соблюдайте данные, приведенные на типовой табличке. Если кабель для подключения прибора к сети будет поврежден, он должен быть заменен сервисной службой.
- Пользоваться прибором допускается только при отсутствии повреждений кабеля и прибора. В случае неисправности сразу же выньте штекер из розетки или выключите сетевое напряжение.
- Из соображений безопасности прибор подлежит ремонту исключительно только нашей сервисной службой.
- Запрещается погружать в воду прибор или сетевой кабель.

- Не допускать контакта штекерного соединения прибора с водой.
- Соблюдайте приведенные в инструкции особые указания по очистке.

Предупреждение **Опасность, связанная с** **магнитным полем!**

Прибор содержит постоянный магнит, который может воздействовать на электронные имплантаты, например, кардиостимуляторы и инсулиновые помпы. Лицам, пользующимся электронными имплантатами, следует находиться на расстоянии не менее 10 см от прибора, а также при разборке от следующих частей прибора: емкость для молока, система подачи молока, резервуар для воды и заварочный блок.

Предупреждение **Опасность удушья!!**

Не разрешайте детям играть с упаковкой. Храните мелкие детали в надежном месте, так как ребенок может их проглотить.

Предупреждение Опасность ожога!!

- Система подачи молока становится очень горячей. После использования сначала дождитесь охлаждения системы, прежде чем брать за неё.
- После работы прибора его поверхности, например, подогревателя чашек в течение некоторого времени могут оставаться горячими.
- Свежеприготовленные напитки очень горячие. Если потребуется, дайте немного остыть.

Предупреждение Опасность травмирования!

- Неправильное применение прибора может привести к травмам.
- Не прикасайтесь к внутренним частям кофемолки.

Предупреждение Опасность возгорания!

- Прибор нагревается.
- Категорически запрещена эксплуатация прибора в шкафу.

Охрана окружающей среды

Экономия электроэнергии

- Если прибором не пользуются, его нужно выключить.
- Установить интервал для автоматического отключения на минимальное значение.
- По возможности не прерывайте процесс приготовления кофе или молочной пены. Преждевременное прерывание процесса приготовления кофе или молочной пены приводит к увеличению расхода энергии и ускоренному скоплению остатков воды в поддоне.
- Регулярно выполняйте меры по удалению накипи, чтобы предотвратить ее образование. Накипь приводит к увеличению расхода электроэнергии.

Правильная утилизация упаковки

Утилизируйте упаковку с соблюдением правил экологической безопасности.



Данный прибор имеет отметку о соответствии европейским нормам 2012/19/EU

утилизации электрических и электронных приборов (waste electrical and electronic equipment - WEEE).

Данные нормы определяют действующие на территории Евросоюза правила возврата и утилизации старых приборов.

Информацию о существующих методах утилизации можно получить в специализированной торговой организации.



Знакомство с прибором

В данной главе описаны комплект поставки, сборка и составные части прибора. Кроме того, представлены различные элементы управления.

Указание: В зависимости от типа прибора возможны расхождения в цвете и некоторые незначительные отклонения от данного описания.

О пользовании данной инструкции по эксплуатации:

В начале инструкции по эксплуатации имеются разворачиваемые страницы. Иллюстрации обозначены номерами, на которое содержатся ссылки в тексте инструкции по эксплуатации.

Пример: → рис. **1**

Комплектация





→ Рис. **1**

Позиция с обозначением ** имеется в комплекте только определенных приборов.

Конструкция и компоненты

→ Рис. **2**

Элементы управления

Кнопка	Значение
on/off	<p>Включение и выключение прибора</p> <p>При включении и выключении прибора производится его автоматическая промывка.</p> <p>Прибор не производит промывку, если:</p> <ul style="list-style-type: none"> ■ в момент включения прибор еще горячий; ■ перед выключением кофе не готовился. <p>Прибор готов к работе, если на дисплее светятся символы для выбора напитков и кнопка on/off.</p>
	<p>Персонализация</p> <p>Прибор предлагает возможность сохранять в памяти и вызывать персональные настройки для кофейных напитков. → "Персонализация" на страница 181</p>
	<p>Крепость кофе</p> <p>Настройка крепости кофе. → "Изменение настроек напитков" на страница 178</p>
milk	<p>Коротко нажать:</p> <p>Настройка доли молока в напитке, %</p> <p>В качестве напитка или для добавления к специальным кофейным напиткам</p> <p>→ "Изменение настроек напитков" на страница 178</p> <p>Удерживать нажатой минимум 4 секунды:</p> <p>Блокировка от детей → "Блокировка для безопасности детей" на страница 182</p>
ml	<p>Количество напитка в миллилитрах. → "Изменение настроек напитков" на страница 178</p>
	<p>2 напитка</p> <p>Одновременное приготовление двух напитков. Поставить две чашки рядом под диспенсер для кофе. → "Изменение настроек напитков" на страница 178</p>
	<p>Настройки меню/сервисные программы</p> <p>Коротко нажать кнопку /i для вызова настроек меню, подогревателя чашек, сервисных программ, фильтра для воды и защиты от замерзания. Снова коротко нажать кнопку /i для возврата к выбору напитков. Без нажатия кнопок прибор спустя примерно 10 секунд автоматически возвращается в режим выбора напитков.</p>
	<p>Навигационные кнопки</p> <p>Для навигации на дисплее.</p> <p>В «Режим бариста» навигационные кнопки имеют дополнительные функции. В этом режиме можно выполнить, например, другие настройки для напитков. → "Изменение настроек напитков" на страница 178</p>

Дисплей

На дисплее



Перед первым использованием

В данной главе описан ввод в действие прибора. Перед использованием нового прибора необходимо выполнить ряд настроек.

Указание: Используйте прибор только в помещениях с положительными температурами. Если транспортировка или хранение прибора производились при температурах ниже 0 °С, включать прибор можно не менее чем через 3 часа.

Установка и подключение прибора

1. Снимите имеющиеся защитные пленки.
2. Поставьте прибор на ровную и достаточно прочную для его массы водостойкую поверхность.
3. Подсоедините прибор посредством сетевого штекера к установленной в соответствии с предписаниями розетке с защитным контактом.

Начало работы с прибором

Установка языка

Указания

- При первом включении на дисплее автоматически появляется выбор языка.
- Язык можно изменить в любое время. → "Настройки меню" на страница 183

1. Включите прибор кнопкой on/off. На дисплее появится предварительно настроенный язык.
2. Выберите нужный язык дисплея с помощью поворотного переключателя.
3. Подтвердите правой навигационной кнопкой.

Установка сохранена в памяти.

Установка жесткости воды

Правильная настройка жесткости воды важна для своевременного напоминания о необходимости удаления накипи. Предварительно установлен режим жесткости воды 4. Жесткость воды можно узнать в местной водоснабжающей организации или определить при помощи прилагаемой индикаторной полоски. Если в доме имеется установка для умягчения воды, то требуется настройка «Система умягчения воды».

В таблице представлено соответствие режимов различным степеням жесткости воды.

Режим	Степень жесткости воды	
	Немецкая шкала (°dH)	Французская шкала (°fH)
1	1-7	1-13
2	8-14	14-25
3	15-21	26-38
4	22-30	39-54

Последующее изменение жесткости воды возможно в любой момент.
→ "Настройки меню" на страница 183

1. На короткое время погрузите прилагаемую индикаторную полоску в свежую водопроводную воду и спустя минуту проверьте результат.
2. Поворотным переключателем установите полученную жесткость воды.
3. Подтвердите правой навигационной кнопкой.

Настройка сохранена в памяти.

Чтобы использовать фильтр для воды

- При желании использовать фильтр для воды подтвердите правой навигационной кнопкой «да».
- Чтобы позднее использовать фильтр для воды, выберите левой навигационной кнопкой «нет».

Указание: При выборе «да» прочтите подробное описание в главе «Программа «Фильтр для воды» или «Защита от замерзания», начиная с раздела «Установка или замена фильтра для воды».

На короткое время появится напоминание наполнить емкость для кофейных зерен.

Подтвердите правой навигационной кнопкой или выждите несколько секунд.

Появится напоминание наполнить резервуар для воды, после чего наполнить резервуар.

Наполнение емкости для кофейных зерен

В приборе можно приготавливать кофейные напитки из кофейных зерен или из молотого кофе (не использовать растворимый кофе).

1. Откройте крышку



Управление бытовым прибором

В этой главе описано, как подготовить прибор к приготовлению напитков, и как приготовить горячие напитки. Описано также, как изменить настройки прибора и степень помола.

Выбор напитка

- Выберите поворотным переключателем нужный напиток.
- Название напитка и установленные в данный момент значения (например, крепость кофе и размер чашки) отображаются на дисплее.
- Выбранный напиток может быть приготовлен с выполненными ранее настройками или после изменения настроек по индивидуальному вкусу. → "Изменение настроек напитков" на страница 178 → "Настройки меню" на страница 183
- Если в течение примерно 5 секунд управление на приборе не производится, прибор выходит из режима настроек. Выполненные настройки сохраняются автоматически.

На выбор предлагаются следующие напитки:

	Ристретто
	Эспрессо доппио
	Эспрессо

	Эспрессо макиато
	Кофе
	Кофе XL
	Капучино
	Латте Макиато
	Кофе с молоком
	Flat White
	Кафе кортадо
	Americano

Название напитка и установленные в данный момент значения отображаются на дисплее.

3. Чтобы изменить настройки для выбранного напитка
→ *"Изменение настроек напитков" на страница 178* → *"Настройки меню" на страница 183*
4. Чтобы начать приготовление напитка, нажмите на поворотный переключатель.



Кофеварка сварит кофе и затем нальет его в чашку.

Указание: Чтобы преждевременно закончить приготовление напитка, снова нажмите на поворотный переключатель.

Приготовление кофейного напитка из молотого кофе

Прибор может работать также на молотых кофейных зернах. Не используйте растворимый кофе. Приготовление кофейных напитков с молоком описано в отдельной главе.
→ *"Приготовление напитков с молоком" на страница 176*

Прибор включен. Резервуар наполнен.

1. Поставьте чашку под диспенсер.
2. Выберите поворотным переключателем нужный напиток.
3. Нажмите кнопку .
4. Поворотным переключателем выберите «Молот. кофе» для молотых кофейных зерен.
5. Нажмите кнопку .
6. Снимите крышку

Указание: Некоторые настройки предполагают приготовление кофе в два этапа, а для кофе XL – в три этапа (настройки аромата). Дождитесь окончательного завершения процесса.

Рекомендация: Установите чашки - в первую очередь, толстостенные чашки для эспрессо - дном вниз на подогреватель чашек. → *"Подогрев чашек" на страница 180*

Приготовление кофейного напитка из свежемолотых кофейных зёрен

Вы можете приготовить на выбор ристретто, эспрессо доппио, эспрессо, кофе, кофе XL и американо. Приготовление кофейных напитков с молоком описано в отдельной главе.
→ *"Приготовление напитков с молоком" на страница 176*

Прибор включен. Резервуар для воды и емкость для кофейных зерен наполнены.

1. Поставьте чашку под диспенсер.
2. Выберите поворотным переключателем нужный напиток.

Название напитка и установленные в данный момент значения отображаются на дисплее.

9. Чтобы изменить настройки для выбранного напитка
→ *"Изменение настроек напитков" на страница 178* → *"Настройки меню" на страница 183*
10. Чтобы начать приготовление напитка, нажмите на поворотный переключатель.

Кофеварка сварит кофе и затем нальет его в чашку.

Указания

- Мягкой щеточкой удалите возможные остатки молотого кофе в отсек для молотого кофе.
- Чтобы преждевременно закончить приготовление напитка, снова нажмите на поворотный переключатель.
- Для приготовления еще одного напитка из молотого кофе повторите процесс.
- При приготовлении напитков из молотого кофе функция aromaDouble Shot не работает.

Приготовление напитков с молоком

Этот прибор имеет встроенную систему подачи молока. Используя систему подачи молока, можно приготавливать кофейные напитки с молоком, а также молочную пену и теплое молоко. Вы можете приготовить эспрессо макиато, капучино, латте макиато, кофе с молоком, кофе кортадо и флэт уайт.

Рекомендация: Вы можете вместо молока также использовать напитки из растительного сырья, например, из сои.

Указания

- Во время приготовления напитков с молоком может быть слышен свист. Эти звуки обусловлены техническим оборудованием прибора и являются нормой.
- Засохшие остатки молока удалять сложно, и поэтому их нужно обязательно смывать. → *"Очистка системы подачи молока" на страница 187*
- Качество молочной пены зависит от вида используемого молока или напитка из растительного сырья.



Предупреждение

Опасность ожога!!

Система подачи молока становится очень горячей. После использования, прежде чем прикасаться, дождитесь охлаждения.

Использование емкости для молока

Емкость для молока

Кофейные напитки с молоком

Прибор включен. Резервуар для воды и емкость для кофейных зерен наполнены.

Наполненная молоком емкость для молока подсоединена.

1. Поставьте чашку или стакан под диспенсер.
2. Выберите поворотным переключателем нужный напиток. Название напитка и установленные в данный момент значения отображаются на дисплее.
3. Чтобы изменить настройки для выбранного напитка → *"Изменение настроек напитков" на страница 178* → *"Настройки меню" на страница 183*
4. Чтобы начать приготовление напитка, нажмите на поворотный переключатель.

Сначала в чашку или стакан подается молоко. Затем заваривается кофе и разливается в чашку или стакан. Для капучино или эспрессо макиато последовательность может быть изменена. → *"Настройки меню" на страница 183*

Указание: Однократным нажатием поворотного переключателя можно преждевременно прекратить приготовление молока или кофе; при двухкратном нажатии весь процесс приготовления напитка прекращается.

Молочная пена или теплое молоко

Прибор включен. Резервуар наполнен. Наполненная молоком емкость для молока подсоединена.

1. Поставьте чашку или стакан под диспенсер.
2. Поворотным переключателем выберите «Молочная пена» или «Теплое молоко».

Название напитка и установленные в данный момент значения отображаются на дисплее.

3. Чтобы изменить настройки для выбранного напитка → *"Изменение настроек напитков" на страница 178* → *"Настройки меню" на страница 183*
4. Чтобы начать приготовление напитка, нажмите на поворотный переключатель.

В чашку или стакан поступает молочная пена или теплое молоко.

Указание: Чтобы преждевременно закончить приготовление напитка, снова нажмите на поворотный переключатель.

Приготовление горячей воды

Указание: Перед приготовлением горячей воды очистите систему подачи молока и снимите емкость для молока. Если система подачи молока не будет очищена, получаемая вода может содержать небольшое количество молока. → *"Очистка системы подачи молока" на страница 187*

Предупреждение Опасность ожога!!

Диспенсер становится очень горячим. После использования сначала дождитесь охлаждения диспенсера, прежде чем браться за него.

Прибор включен. Резервуар наполнен.



1. Поставьте чашку под диспенсер.
2. Если подсоединена емкость для молока, снимите ее.
3. Выберите поворотным переключателем «Горячая вода».
4. Чтобы изменить настройки для выбранного напитка → *"Изменение настроек напитков" на страница 178* → *"Настройки меню" на страница 183*
5. Чтобы начать приготовление напитка, нажмите на поворотный переключатель.

Горячая вода поступает в чашку.

Указание: Чтобы преждевременно закончить приготовление напитка, снова нажмите на поворотный переключатель.

Изменение настроек напитков

После выбора напитка можно изменить значения настроек в зависимости от напитка. Используйте для этого следующие кнопки и поворотный переключатель.

Кнопка	Функция	Выбор
	Выбор крепости кофе, молотого кофе	<ul style="list-style-type: none"> ■ очень слабый * ■ слабый ■ слабый +* ■ нормальн. ■ нормальн. +* ■ крепкий ■ крепкий +* ■ очень крепкий ■ очень крепкий +* ■ экстра крепкий <ul style="list-style-type: none"> ■ aromaDouble Shot крепкий ■ aromaDouble Shot крепкий + ■ aromaDouble Shot крепкий ++* ■ TripleShot крепкий * ■ TripleShot крепкий +* ■ Молот. кофе
milk	Соотношение молока и кофе	Настройка доли молока, % (только для кофейных напитков с молоком)
ml	Размер чашки	Настройка количества напитка шагами в мл. Невозможно для ристретто.
	Две чашки сразу	Поставьте две чашки под диспенсер.
Навигационная кнопка слева	Температура воды*	например, для чая: <ul style="list-style-type: none"> ■ > 60 °C (приготовление особого чая) ■ > 70 °C (белый чай) <ul style="list-style-type: none"> ■ > 80 °C (зеленый чай) ■ > 85 °C (чай ройбуш) ■ > 90 °C (черный чай) ■ > 97 °C (фруктовый чай)
Навигационная кнопка справа	aromaIntense*	<ul style="list-style-type: none"> ■ нормальн. ■ интенсивный <ul style="list-style-type: none"> ■ интенсивный +



Выбор с отметкой * возможен только для определенных напитков или в «Режим бариста».

Прибор при поставке настроен на «Режим бариста». Это позволяет обеими навигационными кнопками установить другие значения. «Режим бариста» можно также выключить. → "Настройки меню" на страница 183

Заводские установки выделены на дисплее оранжевым цветом. Выбранные в данный момент настройки выделены подсветкой.

Настройка крепости кофе или выбор молотого кофе

Выбран кофейный напиток.

1. Нажмите кнопку .
2. Поворотным переключателем выполните настройку крепости кофе или выберите молотый кофе.
3. Для подтверждения нажмите кнопку  или поворотный переключатель.

Настройка аромата

Чем дольше заваривается кофе, тем больше горьких веществ и нежелательных ароматов попадает в напиток. Это отрицательно сказывается на вкусе и делает кофе менее приятным для употребления. Поэтому для приготовления очень крепкого кофе прибор оснащен специальными функциями настройки аромата DoubleShot и TripleShot. В зависимости от настройки после приготовления половины или трети приготавливаемого количества кофейные зерна перемалываются и молотый кофе заваривается еще раз, в результате чего получается вкусный кофе с приятным ароматом.

Указания

- Настройка DoubleShot может быть выбрана для всех кофейных напитков кроме:
 - напитков с малым количеством кофе, например, ристретто
 - кофейных напитков с молоком и малого количества кофе
 - малого количества кофе, например, при настройке «Кофе с молоком» 200 мл с долей молока 90 % (доля кофе 10 %)
 - приготовления из молотого кофе
 - приготовления двух чашек
- Настройка Triple Shot может быть выбрана только для кофе XL.
 - Приготовление двух чашек невозможно

Настройка соотношения молока и кофе

Выбран кофейный напиток с молоком.

1. Нажмите кнопку **milk**.
2. Поворотным переключателем установите долю молока в %.
Пример: При настройке значения 30 % приготавливается напиток из 30 % молока и 70 % кофе.
3. Для подтверждения нажмите кнопку **milk** или поворотный переключатель.

Выбор размера чашки

Напиток выбран.

1. Нажмите кнопку **ml**. Предварительно настроенное количество зависит от типа напитка.
2. Выберите нужное количество с помощью поворотного переключателя шагами в мл.
3. Для подтверждения нажмите кнопку **ml** или поворотный переключатель.

Указания

- Для ристретто количество изменить невозможно.
- Наливаемое количество может меняться в зависимости от качества молока.



Приготовление двух чашек сразу

Выбран кофейный напиток или кофейный напиток с молоком.

1. Нажмите кнопку .
2. Поставьте две подогретые чашки слева и справа под диспенсер.
3. Чтобы начать приготовление напитка, нажмите на поворотный переключатель.

Выбранный напиток заваривается и разливается затем в обе чашки.

Указания

- Напиток приготавливается в два этапа (два процесса смалывания кофе). Подождите, пока процесс полностью не закончится.
- При выборе  настройки аромата невозможны.
- Настройка  невозможна для кофе XL.

Изменение температуры напитка

Возможно только в «Режим бариста».
→ "Настройки меню" на страница 183

Выбран любой напиток.

- 1.левой навигационной кнопкой вызовите режим настройки температуры.
- 2.установите требуемую температуру с помощью поворотного переключателя.
- 3.для подтверждения нажмите левую навигационную кнопку или поворотный переключатель.

Настройка aromaIntense

Возможно только в «Режим бариста».
→ "Настройки меню" на страница 183

Интенсивность вкуса кофейного напитка можно установить индивидуально посредством настройки aromaIntense. При использовании молока выбор не влияет на теплое молоко и на молочную пену.

Выбран кофейный напиток.

- 1.правой навигационной кнопкой вызовите меню.
- 2.выполните нужную настройку поворотным переключателем.
- 3.для подтверждения нажмите правую навигационную кнопку или поворотный переключатель.

Настройка степени помола

Данный прибор оборудован регулируемой кофемолкой. Это позволяет индивидуально изменять степень помола кофе.



Предупреждение

Опасность травмирования!

Не прикасайтесь к внутренним частям кофемолки.

Внимание!

Возможны повреждения прибора!
Степень помола можно регулировать только при работающей кофемолке!

При работающей кофемолке установите поворотным переключателем

Персонализация

В меню «Персонализация» можно создать профили пользователей. В профилях пользователей можно сохранить отдельные напитки под собственными названиями.



Создание профиля пользователя

1. Нажмите кнопку , появится меню.
2. Поворотным переключателем выберите новый профиль.
3. Нажмите правую навигационную кнопку, чтобы подтвердить выбор. Можно ввести имя пользователя.
4. Поворотным переключателем выберите нужную букву. Для сохранения буквы нажмите поворотный переключатель. Буква сохраняется в памяти.

После полного ввода имени пользователя

5. Нажмите правую навигационную кнопку, чтобы сохранить в памяти имя пользователя.
6. Поворотным переключателем выберите фоновую картинку.
7. Нажмите правую навигационную кнопку, чтобы сохранить выбор.
8. Поворотным переключателем выберите силуэт.
9. Нажмите правую навигационную кнопку, чтобы сохранить выбор.
10. Поворотным переключателем выберите «Стандартный режим» или «Режим бариста».
11. Нажмите правую навигационную кнопку, чтобы сохранить выбор. Появится запрос для выбора.
12. Еще раз нажмите правую навигационную кнопку, чтобы подтвердить профиль. Появится картинка профиля пользователя.
13. Нажмите кнопку  для выхода из меню или сразу сохраните для созданного пользователя индивидуальный напиток.

Сохранение индивидуальных напитков

1. Нажмите на поворотный переключатель. На дисплее появится «Обработать напиток».
2. Нажмите правую навигационную кнопку, чтобы установить напиток.
3. Выберите поворотным переключателем нужный напиток. Выбранный напиток можно настроить в соответствии с личными предпочтениями. → *"Изменение настроек напитков" на страница 178*
4. Нажмите на поворотный переключатель. Появится запрос для подтверждения выбора.
5. Нажмите правую навигационную кнопку, чтобы подтвердить выбор.
6. Нажмите кнопку . Настройки закончены.
7. Нажмите кнопку , чтобы выйти из меню.

Прибор снова готов к работе.

Указание: Могут быть сохранены до 10 профилей с 10 напитками каждый.

Обработка или удаление профиля пользователя

1. Нажмите кнопку , появится меню.
2. Выберите поворотным переключателем нужный профиль.
3. Нажмите левую навигационную кнопку, чтобы удалить профиль. - или -
Нажмите правую навигационную кнопку, чтобы обработать настройки в профиле.



Настройки в профиле можно изменить в соответствии с описанием.

→ *"Создание профиля пользователя" на страница 181*

4. Нажмите кнопку . Прибор снова готов к работе.

Сохранение в памяти индивидуальных напитков

Только что приготовленный напиток можно напрямую сохранить вместе с индивидуальными настройками в новом или имеющемся профиле.

1. Удерживайте нажатой кнопку  минимум 5 секунд. Если ни один профиль еще не сохранен, сразу появится новый профиль.
2. Если уже имеются сохраненные профили, а индивидуальный напиток должен быть сохранен в новом профиле, выберите поворотным переключателем новый профиль. - или -
Если индивидуальный напиток должен быть сохранен в имеющемся профиле, выберите поворотным переключателем нужный профиль.
3. Нажмите правую навигационную кнопку для сохранения. Если создается новый профиль, введите имя, после чего выберите фоновый рисунок, силуэт и режим управления. Сохраните введенные данные. Информация: если профиль уже имеется, выберите его и сохраните напиток.
4. Нажмите кнопку . Настройки закончены. Прибор снова готов к работе.
5. Нажмите кнопку , чтобы выйти из меню.

Указание: Для автоматического выхода из меню установите в разделе «Профили пользователей» опцию «Автоматически закончить профиль».
→ "Настройки меню" на страница 183

Блокировка для безопасности детей

Чтобы предотвратить ошпаривание и ожоги у детей, прибор можно заблокировать.

Включение блокировки для безопасности детей

Удерживайте нажатой кнопку **milk** минимум 4 секунды.

На дисплее появится «Блокировка от детей активирована».

Теперь прибором пользоваться нельзя.

Выключение блокировки для безопасности детей

Удерживайте нажатой кнопку **milk** минимум 4 секунды.

На дисплее появится «Блокировка от детей деактивирована».

Теперь прибором можно пользоваться, как обычно.



Настройки меню

Меню служит для индивидуального изменения настроек, вызова информации или запуска программы.

Изменение установок

1. Нажмите кнопку \odot/i , поверните поворотный переключатель влево и выберите «Настройки». Нажмите на поворотный переключатель. На дисплее появятся различные возможности для настройки.
2. Выполните нужную настройку поворотным переключателем. Текущая настройка выделяется на дисплее цветом.
3. Нажмите навигационную кнопку под индикацией «Выбрать».

4. Поворотным переключателем измените настройку.
5. Нажмите навигационную кнопку под индикацией «Подтверд.». Настройка сохранена в памяти.
6. Нажмите кнопку \odot/i , чтобы выйти из меню.

На дисплее появится меню выбора напитка.

Указания

- Нажатием навигационной кнопки под индикацией «Назад» можно вернуться на предыдущий уровень.
- Нажатием навигационной кнопки под индикацией «Прервать» можно прервать процедуру настройки.
- Нажатием кнопки \odot/i можно в любой момент выйти из меню.
- Если в течение примерно 2 минут не будут введены значения, меню автоматически закрывается и настройки не сохраняются.

Возможны следующие настройки:

Установки	Возможные установки	Пояснения
Язык	Различные языки	Настройка языка, на котором будут отображаться тексты на дисплее.
Жесткость воды	<ul style="list-style-type: none"> ■ 1 (мягкая) ■ 2 (средняя) ■ 3 (жесткая) ■ 4 (очень жесткая) ■ Система умягчения воды 	<p>Настройка степени жесткости воды для данной местности.</p> <p>Предварительно установлен режим жесткости воды 4 (очень жесткая). Жесткость воды можно также запросить, например, в местной водоснабжающей организации.</p> <p>Правильная настройка жесткости воды важна для своевременного напоминания о необходимости удаления накипи.</p> <p>Если в доме имеется установка для умягчения воды, то требуется настройка «Система умягчения воды».</p>
Выключить через	5 минут до 3 часов	<p>Настройка периода времени, по истечении которого прибор автоматически отключается после приготовления последнего напитка.</p> <p>Предварительная настройка времени – 30 минут.</p>
Яркость дисплея	Режим 1 - 10 Стандартная настройка 7	Настройка яркости дисплея

Режим управления	<ul style="list-style-type: none"> ■ Стандартный режим ■ Режим бариста 	<p>При настройке «Режим бариста» можно на дисплее напрямую</p> <ul style="list-style-type: none"> ■ нажатием левой навигационной кнопки выполнить настройку температуры. ■ нажатием правой навигационной кнопки выполнить настройку aromaIntense (скорость варки) на 3 режим.
Информация о напитках	Индикация количества напитков, которое было приготовлено с начала ввода прибора в действие. По техническим причинам счетчик не ведет отсчет «с точностью до чашки».	
Настройка производителя	Восстановление заводских установок прибора	Сброс всех собственных настроек и возврат к состоянию при поставке.
Демо-режим	<ul style="list-style-type: none"> ■ вкл. ■ выкл. 	Только в целях презентации. Настройка «выкл.» должна быть задействована для нормального режима работы. Настройка возможна только в первые 3 минут после включения прибора.
Настройки для напитков		
Очередность капучино	<ul style="list-style-type: none"> ■ вначале молоко ■ вначале кофе 	Настройка того, будет ли вначале приготовлено и разлито молоко или кофе.
Очередность эспрессо маккиато	<ul style="list-style-type: none"> ■ вначале молоко ■ вначале кофе 	Настройка того, будет ли вначале приготовлено и разлито молоко или кофе.
Латте Макиато пауза	<ul style="list-style-type: none"> ■ мин. ■ 5 с ■ 10 с 	Настройка паузы между розливом молока и кофе.
Эспрессо / температура кофе	<ul style="list-style-type: none"> ■ нормальн. ■ высокая ■ макс. 	Настройка температуры для кофейных напитков. Настройка действительна для всех способов приготовления. Только для «Стандартного режима» – в «Режим бариста» прямая настройка путем выбора напитка. → <i>"Изменение настроек напитков" на страница 178</i>
Профили пользователей	<ul style="list-style-type: none"> ■ Автоматически закончить профиль ■ Удалить все профили 	Настройка автоматического закрытия профилей пользователя или удаления всех профилей.
Подогрев чашек*	<ul style="list-style-type: none"> ■ вкл ■ выкл 	Если подогрев чашек включен, горит светодиодный индикатор подогрева чашек.

Настройки с отметкой * могут быть также выбраны напрямую в меню.

Запуск программы «Фильтр для воды» или «Защита от замерзания»

1. Коротко нажмите кнопку /i.
2. Поворотным переключателем можно выбрать программу «Фильтр для воды» или «Защита от замерзания». Текущая настройка выделяется на дисплее.

Указание: Поворотным переключателем можно также выбрать сервисную программу. → *"Сервисные программы" на страница 189*

Фильтр для воды

Фильтр для воды снижает образование накипи, а также в значительной мере очищает воду от загрязнений. Кроме того, не нужно так часто удалять накипь из прибора. Фильтры для воды можно приобрести в магазинах или через сервисную службу.

→ "Принадлежности" на страница 171

Если вставлен фильтр для воды, прибор сигнализирует, когда его требуется заменить. На дисплее появляется соответствующий запрос.

Установка или замена фильтра для воды

Перед использованием нового фильтра для воды его нужно промыть.

1. В меню настроек выберите «Фильтр для воды».
2. Навигационной кнопкой выберите «вставить» или «заменить».
3. Прочно вставьте фильтр для воды при помощи мерной ложки в пустой резервуар для воды.

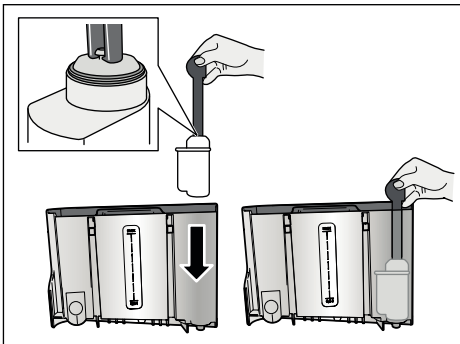

4. Залейте воду в резервуар для воды до отметки «макс.».
5. Подставьте емкость объемом мин. 1,0 л под диспенсер и подтвердите. Вода течет через фильтр. Идет промывка фильтра.
6. По окончании опорожните емкость. Прибор снова готов к работе.

Указания

- При промывке фильтра автоматически задействуется интервал для индикации замены фильтра. По истечении этого интервала или максимум через 2 месяца резерв фильтра выработан. Замена необходима по соображениям гигиены и с целью предотвращения образования накипи в приборе (возможны повреждения прибора).
- Если прибор длительное время не использовался (например, во время отпуска), вставленный фильтр перед первым использованием прибора необходимо промыть. Для этого приготовьте чашку горячей воды.

Извлечение фильтра для воды

Если новый фильтр для воды не будет вставлен, нужно отключить функцию «Фильтр для воды».

1. В меню настроек выберите «Фильтр для воды».
2. Выберите настройку «снять» и подтвердите.
3. Извлеките фильтр для воды из контейнера для воды.
4. Вставьте обратно контейнер для воды.

Прибор снова готов к работе.

Защита от замерзания

Сервисная программа для предотвращения повреждений в результате воздействия холода во время транспортировки или хранения. При этом прибор полностью опорожняется. Прибор должен быть готов к эксплуатации.

1. Нажмите на поворотный переключатель для запуска программы.
2. Опорожните резервуар для воды и установите его обратно.
3. Выполняется пропаривание прибора.
4. Опорожните поддон и тщательно очистите прибор.

Теперь можно транспортировать прибор или установить его на хранение.



Ежедневный уход и очистка

При тщательном уходе и очистке ваш прибор надолго сохранит свою функциональность. В данной главе описаны правильный уход за прибором и его очистка.



Предупреждение

Опасность поражения электрическим током!

Перед очисткой отсоединить сетевую кабель от сети. Запрещается погружать прибор в воду. Не используйте паровые очистители.

Чистящее средство

Чтобы не допустить повреждения различных поверхностей в результате использования неподходящих чистящих средств, соблюдайте следующие указания.

Не используйте

- едкие или абразивные чистящие средства,
- чистящие средства, содержащие спирт,
- жесткие мочалки и губки.

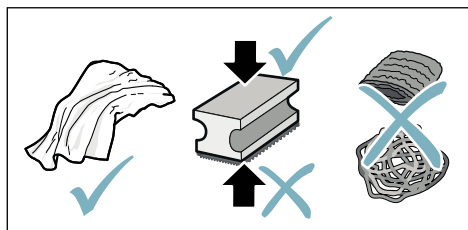

Указания

- В новых губчатых салфетках могут содержаться соли. Соли могут привести к образованию налета ржавчины на стальных деталях. Новые губки для мытья посуды тщательно вымойте перед использованием.
- Остатки накипи, кофе, молока, моющих средств и раствора для удаления накипи удаляйте немедленно. Под такими остатками могут образовываться очаги коррозии.

Внимание!

Не все части прибора разрешается мыть в посудомоечной машине.

→ Рис. 5 - 8

Не пригодны для мытья в посудомоечной машине:



- Кожух диспенсера
- Кожух кипятивника
- Заварочный блок
- Резервуар для воды
- Крышка, сохраняющая аромат

Пригодны для мытья в посудомоечной машине:



- Капельная решетка
- Поддон
- Емкость для кофейной гущи
- Скребок для кофейной гущи, красного цвета
- Кожух заварочного блока, красного цвета
- Мерная ложка для молотого кофе
- Система подачи молока, все части
- Емкость для молока, все части

Очистка прибора

1. Протрите корпус мягкой влажной тканью.
2. Очистите дисплей микрофибровой салфеткой.
3. Мягкой щеточкой удалите возможные остатки молотого кофе в отсек для молотого кофе.

Указания

- Если прибор включается в холодном состоянии или выключается после приготовления кофе, промывка прибора производится автоматически. Таким образом, система очищается самостоятельно.
- Перед длительным перерывом в использовании (например, перед отпуском) следует тщательно очистить весь прибор, включая диспенсер для кофе, резервуар для воды, систему подачи молока, поддоны и заварочный блок.

Очистка поддона и емкости для кофейной гущи

→ Рис. **5**

Указание: Поддон и емкость для кофейной гущи нужно опорожнять и очищать каждый день во избежание слоев отложений.

1. Выньте поддон с емкостью для кофейной гущи, потянув их вперед.
2. Снимите поддон и очистите щеткой.
3. Опорожните и очистите поддон и емкость для кофейной гущи.
4. Протрите внутреннее пространство прибора (гнезда для поддонов).

Очистка емкости для молока

→ Рис. **7**

Указание: По гигиеническим соображениям емкость для молока следует регулярно очищать

1. Разберите емкость для молока на отдельные части.
2. Очистите все части емкости для молока или поместите их в посудомоечную машину.

Очистка системы подачи молока

Система подачи молока непосредственно после приготовления молочного напитка очищается кратковременной подачей струи пара.

Предупреждение

Опасность ожога!!

Диспенсер становится очень горячим. После использования сначала дождитесь охлаждения диспенсера, прежде чем брать за него.

Систему подачи молока нужно очищать вручную еженедельно, при необходимости даже чаще. Для особо тщательной очистки можно промыть систему подачи молока водой.

→ "Промывка системы подачи молока" на страница 190

Разборка системы подачи молока → рис. **3**.

1. Отсоедините от прибора емкость для молока.
2. Переместите диспенсер в самое нижнее положение.
3. Нажмите разблокирующую кнопку справа сверху.
4. Опустите вперед и снимите кожух.
5. Выньте систему подачи молока и разберите ее на отдельные части.
6. Очистите детали мыльным раствором и мягкой тканью → рис. **6**.
7. Промойте все детали чистой водой и дайте им высохнуть.

Указания

- Все части системы подачи молока можно мыть в посудомоечной машине. После промывки тщательно удалите остатки мыльного раствора из системы подачи молока.
- **Важно.** Кожух диспенсера не пригоден для мытья в посудомоечной машине.

ru Ежедневный уход и очистка

Установите систему подачи молока → рис. 3.

1. Выполните сборку отдельных частей системы подачи молока.
2. Установите систему подачи молока в кожух.
3. Переместите диспенсер в самое нижнее положение.
4. Вставьте кожух снизу и, подняв вверх, зафиксируйте.

Очистка заварочного блока

→ Рис. 4, → рис. 8

Дополнительно к автоматической программе очистки необходимо регулярно снимать для очистки заварочный блок.

Внимание!

Для очистки заварочного блока запрещается использовать моющие средства и мыть его в посудомоечной машине.

Извлечение заварочного блока

1. Выключите прибор.
2. Выньте резервуар для воды.
3. Передвиньте друг к другу оба красных фиксатора и снимите кожух.
4. Выньте, вымойте и высушите скребок для кофейной гущи (красный) и кожух заварочного блока (красный).
5. Передвиньте вправо красный фиксатор над заварочным блоком.

6. Осторожно выньте заварочный блок заваривания и тщательно промойте его под проточной водой.

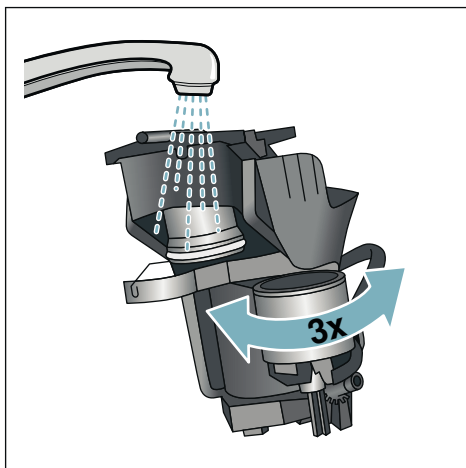

7. Тщательно очистите внутреннее пространство прибора влажной тканью и удалите остатки кофе при их наличии.
8. Подождите, пока заварочный блок и внутреннее пространство прибора высохнут.

Установка заварочного блока

1. Вставьте заварочный блок в прибор в направлении стрелки. Стрелка находится с верхней стороны заварочного блока. Установите сверху заварочный блок, вставьте его в направляющие и задвиньте в прибор.
2. Передвиньте влево красный фиксатор над заварочным блоком.
3. Вставьте скребок для кофейной гущи (красный) и кожух заварочного блока (красный).
4. Вставьте и зафиксируйте кожух.
5. Вставьте контейнер для воды.



Сервисные программы

В зависимости от жесткости воды и степени износа прибора через определенные промежутки времени на дисплее вместо окна выбора кофе будет появляться одна из следующих индикаций:

- Промывка молоч. системы
- Срочно выполнить программу удаления накипи
- Срочно выполнить программу очистки
- Срочно выполнить программу Calc'nClean

Прибор необходимо немедленно очистить при помощи соответствующей программы или удалить накипь. Удаление накипи и очистку можно по выбору объединить функцией Calc'nClean. При нарушении указаний по выполнению сервисной программы возможно повреждение прибора.

Сервисные программы можно также запустить в любой момент без запроса на дисплее. Нажмите кнопку /i, выберите нужную программу и выполните ее.

Указания

- **Важно.** Если своевременно не очистить прибор от накипи, на дисплее появится «Давно пора выполнить программу удаления накипи. Прибор вскоре будет заблокирован!». Немедленно выполните процесс удаления накипи согласно инструкции. Если прибор заблокирован, им можно будет снова пользоваться только после выполненного процесса удаления накипи.
- **Внимание!** Для каждой сервисной программы используйте средства для удаления накипи и очистки в соответствии с инструкцией, соблюдая при этом (соответствующие) указания по технике безопасности.
- Не пейте применяемые жидкости.
- Для удаления накипи категорически запрещается использовать лимонную кислоту, уксус или средства на основе уксуса.
- Для удаления накипи и очистки прибора используйте только подходящие для этого таблетки. Они специально разработаны для данного прибора, их можно дополнительно приобрести через сервисную службу.
→ *"Принадлежности"*
на страница 171
- Категорически запрещается загружать таблетки для удаления накипи и прочие средства в отсек для молотого кофе.
- Ни в коем случае не прерывайте сервисную программу.
- Перед запуском сервисной программы выньте, очистите и вставьте обратно заварочный блок. Промойте систему подачи молока.
- По окончании сервисной программы протрите прибор мягкой влажной тканевой салфеткой, чтобы сразу же устранить остатки раствора для удаления накипи. Под такими остатками могут образовываться очаги коррозии.
- В новых губчатых салфетках могут содержаться соли. Соли могут привести к образованию налета ржавчины на стальных деталях, поэтому перед использованием губчатых салфеток их следует тщательно промыть.
- При использовании фильтра для воды интервалы времени до выполнения следующей сервисной программы увеличиваются.
- Если, например, вследствие перебоев в энергоснабжении была остановлена одна из сервисных программ, действуйте следующим образом.
Прибор автоматически запустит программу специальной промывки.



1. Промойте контейнер для воды.
2. Залейте свежую негазированную воду до отметки «**макс.**» и подтвердите кнопкой. Программа запустится и промоет прибор. Продолжительность прилб. 2 минуты.
3. Опорожните поддон, очистите и вставьте его обратно.
4. Опорожните емкость для молока, очистите и вставьте ее обратно. Программа завершена. Прибор снова готов к работе.
5. Нажмите кнопку /i для выхода из программы.

Промывка системы подачи молока

Система подачи молока непосредственно после приготовления молочного напитка очищается кратковременной подачей струи пара.

Для особо тщательной очистки можно дополнительно промыть систему подачи молока водой.

Продолжительность прилб. 2 минут

1. Нажмите кнопку /i, чтобы открыть меню.
2. Поворотным переключателем выберите «Промывка молоч. системы».
3. Нажмите на поворотный переключатель для запуска программы.
4. Опорожните емкость для молока, очистите и снова подсоедините.
5. Поставьте пустой стакан под диспенсер и подтвердите кнопкой. Начинается выполнение программы.
6. Опорожните емкость для молока, очистите и снова подсоедините.
7. Опорожните стакан. Программа завершена. Прибор снова готов к работе.
8. Нажмите кнопку /i для выхода из программы.

Дополнительно нужно регулярно тщательно очищать систему подачи молока вручную. → "Очистка системы подачи молока" на страница 187

Удаление накипи

Продолжительность прилб. 21 минут

Строка внизу на дисплее показывает, например, через сколько минут нужно промыть резервуар для воды и добавить воду.

1. Нажмите кнопку /i, чтобы открыть меню.
2. Поворотным переключателем выберите «Удаление накипи».
3. Нажмите на поворотный переключатель для запуска программы.

Программа сопровождается указаниями на дисплее.

4. Опорожните поддон и вставьте его обратно.
5. Опорожните емкость для молока, очистите и снова подсоедините.
6. Извлеките фильтр для воды (при наличии) и подтвердите кнопкой.
7. Наполните пустой контейнер для воды теплой водой до отметки «**0,5 л.**». Растворите в ней 1 таблетку для удаления накипи.
8. Подставьте емкость объемом мин. 1,0 л под диспенсер и подтвердите.
9. Нажмите на поворотный переключатель.

Начинается выполнение программы.

Продолжительность прилб. 19 минут

Информация: Если в контейнере для воды слишком мало средства для удаления накипи, появится соответствующий запрос. Добавьте негазированную воду и подтвердите.

10. Промойте контейнер для воды и (если он был вынут) установите обратно фильтр для воды.
11. Залейте свежую негазированную воду до отметки «**max**» и установите на место контейнер для воды. Начинается выполнение программы. Продолжительность прилб. 2 минут
12. Опорожните емкость и подтвердите.

13. Опорожните поддон и вставьте его обратно.
 14. Опорожните емкость для молока, очистите и снова подсоедините.
- Программа завершена. Прибор снова готов к работе.
15. Нажмите кнопку /i для выхода из программы.

Очистка

Продолжительность прибл. 6 минут

1. Нажмите кнопку /i, чтобы открыть меню.
2. Поворотным переключателем выберите «Очистка».
3. Нажмите на поворотный переключатель для запуска программы.

Программа сопровождается указаниями на дисплее.

4. Опорожните поддон и вставьте его обратно.
5. Откройте отсек для молотого кофе, положите таблетку для очистки, закройте отсек и подтвердите кнопкой.
6. Подставьте емкость объемом мин. 1,0 л под диспенсер и подтвердите.

Начинается выполнение программы.

- Продолжительность прибл. 5 минут
7. Опорожните емкость и подтвердите.
- Программа завершена. Прибор снова готов к работе.
8. Нажмите кнопку /i для выхода из программы.

calc'nClean

Продолжительность прибл. 26 минут

Программа Calc'nClean объединяет в себе функции «Удаление накипи» и «Очистка». Если срок для выполнения обеих программ примерно совпадает, прибор автоматически предлагает эту сервисную программу.

Строка внизу на дисплее показывает, например, через сколько минут нужно промыть резервуар для воды и добавить воду.

1. Нажмите кнопку /i, чтобы открыть меню.
2. Поворотным переключателем выберите «Очистка».
3. Нажмите на поворотный переключатель для запуска программы.

Программа сопровождается указаниями на дисплее.

4. Опорожните поддон и вставьте его обратно.
5. Опорожните емкость для молока, очистите и снова подсоедините.
6. Откройте отсек для молотого кофе, положите таблетку для очистки, закройте отсек и подтвердите кнопкой.
7. Извлеките фильтр для воды (при наличии) и подтвердите кнопкой.
8. Наполните пустой контейнер для воды теплой водой до отметки «0,5 л». Растворите в ней 1 таблетку для удаления накипи.
9. Подставьте емкость объемом мин. 1,0 л под диспенсер и подтвердите.

Начинается выполнение программы.

Продолжительность прибл. 19 минут

- Информация:** Если в контейнере для воды слишком мало средства для удаления накипи, появится соответствующий запрос. Добавьте негазированную воду и подтвердите.
10. Промойте контейнер для воды и (если он был вынут) установите обратно фильтр для воды.
 11. Залейте свежую негазированную воду до отметки «max» и установите на место контейнер для воды.
- Начинается выполнение программы.
- Продолжительность прибл. 7 минут
12. Опорожните емкость и подтвердите.
 13. Опорожните поддон и вставьте его обратно.
 14. Опорожните емкость для молока, очистите и снова подсоедините.
- Программа завершена. Прибор снова готов к работе.
15. Нажмите кнопку /i для выхода из программы.

Что делать в случае неисправности?

Часто случается, что причиной неисправности стала какая-то мелочь. Перед обращением в сервисную службу попробуйте устранить возникшую неисправность самостоятельно, следуя указаниям из таблицы.

Прочтите указания по технике безопасности в приложении к данной инструкции.

Таблица неисправностей

Проблема	Причина	Ремонт
Очень неравномерное качество кофе или молочной пены.	Отложения накипи в приборе.	Очистите прибор от накипи согласно инструкции.
Непостоянное качество молочной пены.	Качество молочной пены зависит от вида используемого молока или напитка из растительного сырья.	Оптимизируйте результат соответствующим выбором молока или напитка из растительного сырья.
Горячая вода не подается.	Система подачи молока или держатель системы подачи молока загрязнены.	Очистите систему подачи молока или держатель. → "Очистка системы подачи молока" на страница 187
Слишком мало или нет молочной пены.	Система подачи молока или держатель системы подачи молока загрязнены.	Очистите систему подачи молока или держатель. → "Очистка системы подачи молока" на страница 187
	Неподходящее молоко.	Не используйте кипяченое молоко. Используйте холодное молоко с жирностью не менее 1,5 %.
	Отложения накипи в приборе.	Очистите прибор от накипи согласно инструкции.
Система подачи молока не всасывает молоко.	Система подачи молока неправильно собрана.	Выполните надлежащую сборку всех частей. → Рис. 3
	Ошибочная последовательность подсоединения емкости для молока и системы подачи молока.	Вначале подсоедините систему подачи молока в диспенсере, а затем емкость для молока.
Молоко/молочные коктейли слишком холодные.	Используемое молоко слишком холодное.	Используйте теплое молоко.

Проблема	Причина	Ремонт
Индивидуально заданное количество напитка не достигается, кофе льется тонкой струйкой или не льется вообще	Слишком мелкая степень помола. Молотый кофе слишком мелкий.	Установите более грубый помол. Используйте кофе более крупного помола.
	Сильные отложения накипи в приборе.	Очистите прибор от накипи согласно инструкции.
	В фильтре для воды находится воздух.	Погрузите фильтр для воды в воду до тех пор, пока не перестанут выходить пузырьки воздуха, и заново вставьте его.
Вытекает только вода, а не кофе.	Отсек для кофейных зерен пустой.	Загрузите кофейные зерна Указание: прибор при следующих приготовлениях будет настроен на кофейные зерна.
	Отсек для кофе на заварочном блоке засорен.	Очистите заварочный блок. → "Очистка заварочного блока" на страница 188
Прибор больше не реагирует.	Неисправность прибора.	Удерживайте нажатой кнопку on/off в течение 10 секунд.
Кофемолка не запускается.	Перегрев прибора.	Отсоедините прибор от сети и дайте ему остыть в течение 1 часа.
Кофе без пенки.	Неподходящий сорт кофе.	Используйте сорт кофе с большим содержанием зерен Robusta.
	Используются не свежееобжаренные зерна.	Используйте свежие кофейные зерна.
	Степень помола не соответствует сорту кофейных зерен.	Установите на более мелкий помол.
Кофе слишком «кислый».	Установлен слишком грубый помол или молотый кофе слишком крупного помола.	Установите более тонкий помол или используйте молотый кофе более тонкого помола.
	Неподходящий сорт кофе.	Используйте более сильную степень обжарки.
Кофе слишком «горький».	Установлен слишком тонкий помол или используется молотый кофе слишком тонкого помола.	Установите более грубый помол или используйте молотый кофе более грубого помола.
	Неподходящий сорт кофе.	Используйте другой сорт кофе.

ru Что делать в случае неисправности?

Кофе имеет «подгорелый» привкус.	Слишком высокая температура заваривания.	Уменьшите температуру. → <i>"Изменение настроек напитков" на страница 178</i>
	Установлен слишком тонкий помол или используется молотый кофе слишком тонкого помола.	Установите более грубый помол или используйте молотый кофе более грубого помола.
	Неподходящий сорт кофе.	Используйте другой сорт кофе.
Прибор не разливает напиток.	В фильтре для воды находится воздух.	Погрузите фильтр для воды в воду до тех пор, пока не перестанут выходить пузырьки воздуха, и заново вставьте его.
	Остатки средства для удаления накипи засоряют резервуар для воды.	Извлеките резервуар для воды и тщательно его очистите. Растворите средство для удаления накипи в теплой воде.
Фильтр для воды не держится в резервуаре для воды.	Фильтр для воды закреплен неправильно.	Удалите воздух из фильтра для воды и вставьте его прочно и без перекоса в гнездо резервуара.
Кофейная гуща не компактна и слишком мокрая.	Установлена слишком мелкая или слишком крупная степень помола либо используется слишком мало молотого кофе.	Установите более грубый или более тонкий помол либо засыпьте 2 мерные ложки молотого кофе без горки.
Вода на внутреннем дне прибора при извлеченном поддоне.	Поддон извлечен слишком рано.	Извлекайте поддон только через несколько секунд после приготовления последнего напитка.
Поддон не удается извлечь.	Емкость для кофейной гущи переполнена. Скребок для кофейной гущи заедает.	Очистите внутреннее пространство заварочного блока. → <i>"Очистка прибора" на страница 187</i> Правильно вставьте скребок для кофейной гущи.
Монтаж или демонтаж dispensера невозможен.	Ошибочная последовательность	Вначале подсоедините диспенсер (с системой подачи молока), а затем емкость для молока, или при демонтаже вначале выньте емкость для молока, а затем диспенсер.
Индикация на дисплее «Заполнить отсек для кофейных зерен». Хотя емкость для кофейных зерен полна		

Проблема	Причина	Ремонт
Индикация «Опорожнить поддоны для капель», хотя поддон пустой – что делать?	При выключенном приборе опорожнение не обнаружено.	При включенном приборе выньте и вставьте обратно поддон.
	Поддон загрязнен.	Тщательно очистите поддон.
Индикация на дисплее «Залить негазированную воду или убрать фильтр»	Неправильно установлен резервуар для воды.	Правильно установите резервуар для воды.
	Вода, содержащая углекислый газ, в резервуаре для воды.	Наполните резервуар для воды свежей проточной водой.
	В резервуаре для воды застрял поплавок.	Извлеките резервуар для воды и тщательно его очистите.
	Новый фильтр для воды не промыт в соответствии с инструкцией.	Промойте и введите в действие фильтр для воды в соответствии с инструкцией.
	В фильтре для воды находится воздух.	Погрузите фильтр для воды в воду до тех пор, пока не перестанут выходить пузырьки воздуха, и заново вставьте его.
	Старый фильтр для воды.	Вставьте новый фильтр для воды.
Очень частая индикация необходимости удаления накипи.	Чрезмерно жесткая вода.	Проверьте, правильно ли установлена степень жесткости воды в меню. Вставьте фильтр для воды и введите в действие согласно инструкции. → "Запуск программы «Фильтр для воды» или «Защита от замерзания»" на страница 184
Индикация на дисплее «Очистить заварочный блок».	Заварочный блок загрязнен.	Очистите заварочный блок.
	Слишком много молотого кофе в заварочном блоке.	Очистите заварочный блок. Засыпайте не более 2 мерных ложек молотого кофе без горки.
	Механизм заварочного блока имеет тугой ход.	Очистите заварочный блок. → "Ежедневный уход и очистка" на страница 186
Если проблемы устранить не удастся, обязательно свяжитесь с «горячей линией»! Номера телефонов приведены на последних страницах инструкции		



Номер E и номер FD

При звонке обязательно сообщите полный номер изделия (номер E) и заводской номер (номер FD), что позволит вам получить квалифицированную помощь. Номера указаны на типовой табличке

Inhaltsverzeichnis

	Bestimmungsgemäßer Gebrauch	198
	Wichtige Sicherheitshinweise .	198
	Umweltschutz	200
	Energiesparen	200
	Umweltgerecht entsorgen	200
	Gerät kennen lernen	201
	Lieferumfang	201
	Aufbau und Bestandteile	201
	Bedienelemente	202
	Zubehör	203
	Vor dem ersten Gebrauch	204
	Gerät aufstellen und anschließen . .	204
	Gerät in Betrieb nehmen	204
	Gerät bedienen	206
	Getränk auswählen	206
	Kaffeegetränk aus frisch gemahlene n Bohnen zubereiten	207
	Kaffeegetränk aus Kaffeepulver zubereiten	207
	Getränke mit Milch zubereiten	208
	Heißes Wasser beziehen	209
	Getränkeinstellungen anpassen . . .	210
	Mahlgrad einstellen	212
	Tassenwärmer	212
	Personalisierung	213
	Benutzerprofil anlegen	213
	Benutzerprofil bearbeiten oder löschen	213
	Individuelle Getränke speichern . . .	214
	Kindersicherung	214
	Kindersicherung aktivieren	214
	Kindersicherung deaktivieren	214
	Menü-Einstellungen	215
	Einstellungen ändern	215
	Programm "Wasserfilter" oder "Frostschutz" starten	216
	Tägliche Pflege und Reinigung	218
	Reinigungsmittel	218
	Gerät reinigen	219
	Milchsystem reinigen	219
	Brüheinheit reinigen	220
	Service-Programme	221
	Milchsystem spülen	222
	Entkalken	222
	Reinigen	223
	calc'nClean	223
	Störungen, was tun?	224
	Kundendienst	227
	Technische Daten	227
	E-Nummer und FD-Nummer	227
	Garantiebedingungen	227



Bestimmungsgemäßer Gebrauch

Das Gerät nach dem Auspacken prüfen. Bei einem Transportschaden nicht anschließen.

Dieses Gerät ist nur für den privaten Haushalt und das häusliche Umfeld bestimmt.

Das Gerät nur in Innenräumen bei Raumtemperatur und bis zu 2000 m über Meereshöhe verwenden.



Wichtige Sicherheitshinweise

Die Gebrauchsanleitung bitte sorgfältig durchlesen, danach handeln und aufbewahren. Bei Weitergabe des Geräts diese Anleitung beilegen.

Dieses Gerät kann von Kindern ab 8 Jahren und darüber und von Personen mit reduzierten physischen, sensorischen oder mentalen Fähigkeiten oder Mangel an Erfahrung und/oder Wissen benutzt werden, wenn sie beaufsichtigt oder bezüglich des sicheren Gebrauchs des Gerätes unterwiesen wurden und die daraus resultierenden Gefahren verstanden haben. Kinder unter 8 Jahren sind vom Gerät und der Anschlussleitung fernzuhalten und dürfen das Gerät nicht bedienen. Kinder dürfen nicht mit dem Gerät spielen. Reinigung und Benutzer-Wartung dürfen nicht durch Kinder vorgenommen werden, es sei denn, sie sind 8 Jahre oder älter und werden beaufsichtigt.

Warnung **Stromschlaggefahr!**

- Das Gerät darf nur über eine vorschriftsmäßig installierte Steckdose mit Erdung an ein Stromnetz mit Wechselstrom angeschlossen werden. Stellen Sie sicher, dass das Schutzleitersystem der elektrischen Hausinstallation vorschriftsmäßig installiert ist.
- Gerät nur gemäß Angaben auf dem Typenschild anschließen und betreiben. Wenn die Netzanschlussleitung dieses Gerätes beschädigt wird, muss sie durch den Kundendienst erneuert werden.
- Nur benutzen, wenn Zuleitung und Gerät keine Beschädigungen aufweisen. Im Fehlerfall sofort den Netzstecker ziehen, oder die Netzspannung ausschalten.
- Reparaturen am Gerät dürfen nur durch unseren Kundendienst ausgeführt werden, um Gefährdungen zu vermeiden.
- Gerät oder Netzkabel niemals in Wasser tauchen.
- Gerätesteckverbindung darf nicht in Kontakt mit Flüssigkeiten kommen.
- Die speziellen Hinweise zur Reinigung in der Anleitung sind zu beachten.

Warnung **Gefahr durch Magnetismus!**

Das Gerät enthält Permanentmagnete, die elektronische Implantate wie z.B. Herzschrittmacher oder Insulinpumpen beeinflussen können. Träger von elektronischen Implantaten bitte einen Mindestabstand von 10 cm zum Gerät und, bei Entnahme, zu folgenden Teilen einhalten: Milchbehälter, Milchsystem, Wassertank und Brüheinheit.

Warnung **Erstickungsgefahr!**

Kinder nicht mit Verpackungsmaterial spielen lassen. Kleinteile sicher aufbewahren, sie können verschluckt werden.

Warnung **Verbrennungsgefahr!**

- Das Milchsystem wird sehr heiß. Nach Benutzung zuerst abkühlen lassen und erst dann berühren.
- Nach dem Gebrauch können die Oberflächen wie z. B. Tassenwärmer noch einige Zeit heiß sein.
- Frisch zubereitete Getränke sind sehr heiß. Bei Bedarf etwas abkühlen lassen.

 **Warnung**
Verletzungsgefahr!

- Fehlanwendung des Geräts kann zu Verletzungen führen.
- Nicht in das Mahlwerk greifen.

 **Warnung**
Brandgefahr!

- Das Gerät wird heiß.
- Das Gerät nie in einem Schrank betreiben.



Umweltschutz

Energiesparen

- Wird das Gerät nicht benutzt, das Gerät ausschalten.
- Das Intervall zur automatischen Abschaltung auf den kleinsten Wert einstellen.
- Kaffee- oder Milchschaumbezug nach Möglichkeit nicht unterbrechen. Vorzeitiger Abbruch führt zu erhöhtem Energieverbrauch und zu einer schnelleren Füllung der Tropfschale.
- Das Gerät regelmäßig entkalken, um Kalkablagerungen zu vermeiden. Kalkrückstände führen zu einem höheren Energieverbrauch.

Umweltgerecht entsorgen

Entsorgen Sie die Verpackung umweltgerecht.



Dieses Gerät ist entsprechend der europäischen Richtlinie 2012/19/EU über Elektro- und Elektronikaltgeräte (waste electrical and electronic equipment - WEEE) gekennzeichnet.
Die Richtlinie gibt den Rahmen für eine EU-weit gültige Rücknahme und Verwertung der Altgeräte vor.

Über aktuelle Entsorgungswege bitte beim Fachhändler informieren.



Gerät kennen lernen

In diesem Kapitel erhalten Sie einen Überblick über den Lieferumfang, den Aufbau und die Bestandteile Ihres Gerätes. Außerdem lernen Sie die verschiedenen Bedienelemente kennen.

Hinweis: Je nach Gerätetyp sind Abweichungen in den Farben und Einzelheiten möglich.

Zur Verwendung dieser Gebrauchsanleitung:

Die Umschlagseiten der Gebrauchsanleitung können Sie vorne ausklappen. Die Illustrationen sind mit Nummern gekennzeichnet, auf die in der Gebrauchsanleitung verwiesen wird. Beispiel: → Bild **1**

Lieferumfang







→ Bild **1**

Mit ** gekennzeichnete Position wird nur für bestimmte Geräte beigelegt.

Aufbau und Bestandteile

→ Bild **2**

Bedienelemente

Taste	Bedeutung
on/off	Gerät ein- und ausschalten Das Gerät spült automatisch, wenn es ein- und ausgeschaltet wird. Das Gerät spült nicht, wenn: <ul style="list-style-type: none"> ■ es beim Einschalten noch warm ist. ■ vor dem Ausschalten kein Kaffee bezogen wurde. Das Gerät ist betriebsbereit, wenn im Display die Symbole für die Getränkeauswahl und die Taste on/off leuchten.
	Personalisierung Das Gerät verfügt über die Möglichkeit, persönliche Einstellungen für Kaffeegetränke zu speichern und abzurufen. → "Personalisierung" auf Seite 213
	Kaffeestärke Anpassen der Kaffeestärke. → "Getränkeinstellungen anpassen" auf Seite 210
milk	Kurz drücken: Einstellung Milchanteil im Getränk in % Als Getränk oder als Zutat von speziellen Kaffeegetränken. → "Getränkeinstellungen anpassen" auf Seite 210 Mindestens 4 Sekunden gedrückt halten: Kindersicherung → "Kindersicherung" auf Seite 214
ml	Getränkemenge in Millilitern. → "Getränkeinstellungen anpassen" auf Seite 210
	2 Getränke Zubereiten von zwei Getränken gleichzeitig. Tassen nebeneinander unter den Kaffeeauslauf stellen. → "Getränkeinstellungen anpassen" auf Seite 210
	Menü-Einstellungen/Service-Programme Die Taste  kurz drücken, um Menü-Einstellungen, Tassenwärmer, Service-Programme, Wasserfilter und Frostschutz aufzurufen. Die Taste  erneut kurz drücken, um zur Getränkeauswahl zurückzukehren. Nach ca. 10 Sekunden ohne Betätigung wechselt das Gerät automatisch zurück zur Getränkeauswahl.
	Navigationstasten Zum Navigieren im Display. Im "Baristamodus" sind die Navigationstasten mit weiteren Funktionen belegt. In dieser Einstellung können z.B. weitere Getränkeanpassungen vorgenommen werden. → "Getränkeinstellungen anpassen" auf Seite 210

Display

Im Display



Vor dem ersten Gebrauch

In diesem Kapitel erfahren Sie, wie Sie Ihr Gerät in Betrieb nehmen. Bevor Sie Ihr neues Gerät benutzen können, müssen Sie einige Einstellungen vornehmen.

Hinweis: Gerät nur in frostfreien Räumen verwenden. Wurde das Gerät bei Temperaturen unter 0 °C transportiert oder gelagert, müssen Sie vor der Inbetriebnahme mindestens 3 Stunden warten.

Gerät aufstellen und anschließen

1. Vorhandene Schutzfolien entfernen.
2. Das Gerät auf eine ebene und für das Gewicht ausreichende, wasserfeste Fläche stellen.
3. Das Gerät mit dem Netzstecker an eine vorschriftsmäßig installierte Schutzkontaktsteckdose anstecken.

Gerät in Betrieb nehmen

Sprache einstellen

Hinweise

- Die Sprachauswahl erscheint automatisch beim ersten Einschalten.
- Die Sprache können Sie jederzeit ändern. → *"Menü-Einstellungen" auf Seite 215*

1. Gerät mit Taste on/off einschalten. Im Display erscheint die voreingestellte Sprache.
2. Mit dem Drehwähler die gewünschte Displaysprache auswählen.
3. Mit der rechten Navigationstaste bestätigen.

Die Einstellung ist gespeichert.

Wasserhärte einstellen

Die richtige Einstellung der Wasserhärte ist wichtig, damit das Gerät rechtzeitig anzeigt, wenn es entkalkt werden muss. Die voreingestellte Wasserhärte ist Stufe 4.

Die Wasserhärte kann bei der örtlichen Wasserversorgung nachgefragt oder mit dem beiliegenden Teststreifen festgestellt werden.

Ist im Haus eine Wasserenthärtungsanlage installiert, bitte "Enthärtungsanlage" einstellen.

Die Tabelle zeigt die Zuordnung der Stufen zu den unterschiedlichen Wasserhärtegraden:

Stufe	Wasserhärtegrad	
	Deutsch (°dH)	Französisch (°fH)
1	1-7	1-13
2	8-14	14-25
3	15-21	26-38
4	22-30	39-54

Eine nachträgliche Änderung der Wasserhärte ist jederzeit möglich.

→ *"Menü-Einstellungen" auf Seite 215*

1. Beiliegenden Teststreifen kurz in frisches Leitungswasser tauchen, abtropfen lassen und nach einer Minute das Ergebnis ablesen.
2. Mit dem Drehwähler die festgestellte Wasserhärte einstellen.
3. Mit der rechten Navigationstaste bestätigen.

Die Einstellung ist gespeichert.

Wollen Sie einen Wasserfilter einsetzen

- Wollen Sie jetzt einen Wasserfilter einsetzen mit der rechten Navigationstaste "ja" bestätigen.
- Um später einen Wasserfilter einzusetzen mit der linken Navigationstaste "nein" auswählen.

Hinweis: Bei Auswahl "ja" bitte die ausführliche Beschreibung im Kapitel "Programm "Wasserfilter" oder "Frostschutz" starten" ab Punkt "Wasserfilter einsetzen oder erneuern" lesen.

Die Erinnerung für Bohnenbehälter füllen leuchtet kurz auf.

Entweder mit der rechten Navigationstaste bestätigen oder einige Sekunden warten.

Die Erinnerung für Wassertank füllen leuchtet auf, den Wassertank füllen.

Bohnenbehälter füllen

Mit diesem Gerät können Sie Kaffeegetränke aus Kaffeebohnen oder gemahlenem Kaffee (kein löslicher Kaffee) zubereiten.

1. Deckel



Gerät bedienen

In diesem Kapitel erfahren Sie, wie Sie Ihr Gerät für die Getränkezubereitung vorbereiten und wie Sie heiße Getränke zubereiten. Sie erhalten Informationen zur Anpassung von Getränkeeinstellungen und zur Anpassung des Mahlgrads.

Getränk auswählen

- Mit dem Drehwähler das gewünschte Getränk auswählen. Das Display zeigt die Getränkebezeichnung und die aktuell eingestellten Werte (z.B. Kaffeestärke oder Fassengröße).
- Das gewählte Getränk kann mit den voreingestellten Werten zubereitet oder vorher an den individuellen Geschmack angepasst werden.
→ "Getränkeeinstellungen anpassen" auf Seite 210
→ "Menü-Einstellungen" auf Seite 215
- Wenn innerhalb von ca. 5 Sekunden keine Bedienung am Gerät erfolgt, verlässt das Gerät den Einstellmodus. Die erfolgten Einstellungen werden automatisch gespeichert.

Folgende Getränke stehen zur Auswahl:

	Ristretto
	Espresso Doppio

	Espresso
	Espresso Macchiato
	Caffe Crema
	Kaffee XL
	Cappuccino
	Latte Macchiato
	Milchkaffee
	Flat White
	Café Cortado
	Americano

Im Display werden die Getränkebezeichnung und die aktuell eingestellten Werte angezeigt.

3. Um die Einstellungen des gewählten Getränks zu verändern.
→ *"Getränkeeinstellungen anpassen" auf Seite 210*
→ *"Menü-Einstellungen" auf Seite 215*
4. Um den Getränkebezug zu starten, den Drehwähler drücken.



Der Kaffee wird gebrüht und läuft anschließend in die Tasse.

Hinweis: Um den Getränkebezug vorzeitig zu stoppen, den Drehwähler erneut drücken.

Kaffeegetränk aus Kaffeepulver zubereiten

Sie können dieses Gerät auch mit vorgemahlenem Kaffee betreiben. Verwenden Sie keinen löslichen Kaffee. Wie Sie Kaffeegetränke mit Milch zubereiten, wird in einem eigenen Kapitel beschrieben. → *"Getränke mit Milch zubereiten" auf Seite 208*

Das Gerät ist eingeschaltet. Der Wassertank ist gefüllt.

1. Eine Tasse unter das Auslaufsystem stellen.
2. Mit dem Drehwähler das gewünschte Getränk auswählen.
3. Die Taste  drücken.
4. Mit dem Drehwähler "Kaffeepulver" für Pulverkaffee auswählen.
5. Die Taste  drücken.
6. Den Aromadeckel

Hinweis: Bei einigen Einstellungen wird der Kaffee in zwei oder der Kaffee XL in drei Schritten zubereitet (Aroma-Einstellung). Warten Sie, bis der Vorgang komplett abgeschlossen ist.

Tipp: Tassen, vor allem kleine, dickwandige Espressotassen, mit dem Boden auf den Tassenwärmer stellen.
→ *"Tassenwärmer" auf Seite 212*

Kaffeegetränk aus frisch gemahlenen Bohnen zubereiten

Sie können zwischen Ristretto, Espresso Doppio, Espresso, Caffè Crema, Kaffee XL und Americano wählen. Wie Sie Kaffeegetränke mit Milch zubereiten, wird in einem eigenen Kapitel beschrieben. → *"Getränke mit Milch zubereiten" auf Seite 208*

Das Gerät ist eingeschaltet. Wassertank und Bohnenbehälter sind gefüllt.

1. Eine Tasse unter das Auslaufsystem stellen.
2. Mit dem Drehwähler das gewünschte Getränk auswählen.

de Gerät bedienen

Im Display werden die Getränkebezeichnung und die aktuell eingestellten Werte angezeigt.

- Um die Einstellungen des gewählten Getränks zu verändern.
→ *"Getränkeeinstellungen anpassen" auf Seite 210*
→ *"Menü-Einstellungen" auf Seite 215*
- Um den Getränkebezug zu starten, den Drehwähler drücken.

Der Kaffee wird gebrüht und läuft anschließend in die Tasse.

Hinweise

- Mögliche Pulverreste im Pulverschacht mit einem weichen Pinsel in den Schacht befördern.
- Um den Getränkebezug vorzeitig zu stoppen, den Drehwähler erneut drücken.
- Für ein weiteres Getränk mit gemahlenem Kaffee den Vorgang wiederholen.
- Bei der Zubereitung mit gemahlenem Kaffee ist die aromaDouble Shot-Funktion nicht verfügbar.

Getränke mit Milch zubereiten

Dieses Gerät besitzt ein integriertes Milchsysteem. Mit dem Milchsysteem können Sie Kaffeegetränke mit Milch, oder auch Milchschaum und warme Milch zubereiten.

Sie können zwischen Espresso Macchiato, Cappuccino, Latte Macchiato, Milchkaffee, Cafe Cortado und Flat White wählen.

Tipp: Sie können auch pflanzliche Getränke anstatt Milch verwenden, z. B. aus Soja.

Hinweise

- Bei der Zubereitung mit Milch kann es zu pfeifenden Geräuschen kommen. Diese Geräusche sind technisch bedingt und normal.
- Getrocknete Milchreste sind schwer zu entfernen, deshalb unbedingt reinigen. → *"Milchsysteem reinigen" auf Seite 219*
- Die Qualität des Milchschaums ist abhängig von der Art der verwendeten Milch oder des pflanzlichen Getränks.

Warnung

Verbrennungsgefahr!

Das Milchsysteem wird sehr heiß. Nach der Benutzung zuerst abkühlen lassen und erst dann berühren.

Milchbehälter verwenden

Der Milchbehälter

Kaffeetränke mit Milch

Das Gerät ist eingeschaltet. Wassertank und Bohnenbehälter sind gefüllt. Der mit Milch gefüllte Milchbehälter ist angeschlossen.

1. Eine Tasse oder ein Glas unter das Auslaufsystem stellen.
2. Mit dem Drehwähler das gewünschte Getränk auswählen.

Im Display werden die Getränkebezeichnung und die aktuell eingestellten Werte angezeigt.

3. Um die Einstellungen des gewählten Getränks zu verändern.
→ *"Getränkeeinstellungen anpassen" auf Seite 210*
→ *"Menü-Einstellungen" auf Seite 215*

4. Um den Getränkebezug zu starten, den Drehwähler drücken.

Zuerst wird Milch in die Tasse oder das Glas ausgegeben. Anschließend wird der Kaffee gebrüht und läuft in die Tasse oder das Glas. Für Cappuccino und Espresso Macchiato kann die Reihenfolge geändert werden.

→ *"Menü-Einstellungen" auf Seite 215*

Hinweis: Durch einmal Drücken des Drehwählers kann der Milch- oder Kaffeebezug vorzeitig gestoppt werden; Drehwähler zweimal drücken stoppt den kompletten Getränkebezug.

Milchschaum oder warme Milch

Das Gerät ist eingeschaltet. Der Wassertank ist gefüllt. Der mit Milch gefüllte Milchbehälter ist angeschlossen.

1. Eine Tasse oder ein Glas unter das Auslaufsystem stellen.
2. Mit dem Drehwähler "Milchschaum" oder "Warme Milch" auswählen.

Im Display werden die Getränkebezeichnung und die aktuell eingestellten Werte angezeigt.

3. Um die Einstellungen des gewählten Getränks zu verändern.

→ *"Getränkeeinstellungen anpassen" auf Seite 210*

→ *"Menü-Einstellungen" auf Seite 215*

4. Um den Getränkebezug zu starten, den Drehwähler drücken. Milchschaum oder warme Milch läuft in die Tasse oder das Glas.

Hinweis: Um den Getränkebezug vorzeitig zu stoppen, den Drehwähler erneut drücken.

Heißes Wasser beziehen

Hinweis: Vor dem Bezug von heißem Wasser das Milchsystem reinigen und den Milchbehälter entfernen. Wenn das Milchsystem nicht gereinigt ist, kann das ausgegebene Wasser geringe Mengen von Milch enthalten.

→ *"Milchsystem reinigen" auf Seite 219*

Warnung

Verbrennungsgefahr!

Das Auslaufsystem wird sehr heiß. Das Auslaufsystem nach der Benutzung abkühlen lassen und erst dann berühren.

Das Gerät ist eingeschaltet. Der Wassertank ist gefüllt.

1. Eine Tasse unter das Auslaufsystem stellen.
2. Den Milchbehälter entfernen, falls angeschlossen.
3. Mit dem Drehwähler "Heißwasser" auswählen.
4. Um die Einstellungen des gewählten Getränks zu verändern.
→ *"Getränkeeinstellungen anpassen" auf Seite 210*
→ *"Menü-Einstellungen" auf Seite 215*



5. Um den Getränkebezug zu starten, den Drehwähler drücken.

Heißes Wasser läuft in die Tasse.

Hinweis: Um den Getränkebezug vorzeitig zu stoppen, den Drehwähler erneut drücken.

Getränkeinstellungen anpassen

Nachdem Sie ein Getränk ausgewählt haben, können Sie je nach Getränk verschiedene Werte anpassen. Verwenden Sie dazu die folgenden Tasten und den Drehwähler:

Taste	Funktion	Auswahl
	Kaffeestärke, Pulverkaffee auswählen	<ul style="list-style-type: none"> ■ sehr mild * ■ mild ■ mild +* ■ normal ■ normal +* ■ stark ■ stark +* ■ sehr stark ■ sehr stark +* ■ extra stark <ul style="list-style-type: none"> ■ aromaDouble Shot stark ■ aromaDouble Shot stark + ■ aromaDouble Shot stark ++* ■ Triple Shot stark * ■ Triple Shot stark +* ■ Kaffeepulver
milk	Mischungsverhältnis Milch/Kaffee	Einstellung des Milchanteils in % (nur für Kaffeegetränke mit Milch)
ml	Tassengröße	Anpassung der Füllmenge in ml-Schritten. Nicht verfügbar für Ristretto.
	Zwei Tassen auf einmal	Zwei Tassen unter den Auslauf stellen.
Navigationstaste links	Wassertemperatur*	z. B. für Teegetränke: <ul style="list-style-type: none"> ■ > 60 °C (spezielle Teezubereitung) ■ > 70 °C (Weißtee) <ul style="list-style-type: none"> ■ > 80 °C (Grüntee) ■ > 85 °C (Rooibostee) ■ > 90 °C (Schwarztee) ■ > 97 °C (Früchtetee)
Navigationstaste rechts	aromaIntense*	<ul style="list-style-type: none"> ■ normal ■ intensiv ■ intensiv +



Mit * gekennzeichnete Auswahl ist nur bei bestimmten Getränken oder im "Baristamodus" einstellbar.

Das Gerät ist von Werk aus auf "Baristamodus" eingestellt. Dadurch können mit den beiden Navigationstasten weitere Werte eingestellt werden. Der "Baristamodus" kann auch ausgeschaltet werden. → "Menü-Einstellungen" auf Seite 215

Die Werkseinstellungen sind im Display orange gekennzeichnet. Die aktuell gewählten Einstellungen sind jeweils hinterleuchtet.

Kaffeestärke anpassen oder Pulverkaffee auswählen

Ein Kaffeegetränk ist ausgewählt.

1. Die Taste  drücken.
2. Mit dem Drehwähler die Kaffeestärke einstellen, oder Pulverkaffee auswählen.
3. Zum Bestätigen die Taste  oder den Drehwähler drücken.

Aroma Einstellung

Je länger der Kaffee gebrüht wird, desto mehr Bitterstoffe und unerwünschte Aromen werden gelöst. Geschmack und Bekömmlichkeit des Kaffees werden dadurch beeinträchtigt. Für extra starken Kaffee verfügt das Gerät deswegen über spezielle Aroma Einstellungen DoubleShot und TripleShot. Je nach Einstellung wird nach der Hälfte oder einem Drittel der zubereiteten Menge erneut Kaffeepulver gemahlen und gebrüht, so dass jeweils nur die wohlschmeckenden und gut bekömmlichen Aromastoffe gelöst werden.

Hinweise

- Die Aroma Einstellung DoubleShot kann für alle Kaffeegetränke ausgewählt werden, außer für:
 - Getränke mit kleiner Kaffee-Füllmenge, z. B. Ristretto
 - Kaffeegetränke mit Milch und kleiner Kaffee-Füllmenge.
 - kleine Kaffee Füllmenge z. B. bei Einstellung "Milchkaffee" 200 ml mit 90 % Milchanteil (Kaffeeanteil 10 %)
 - Zubereitung mit Kaffeepulver
 - Doppeltassen Bezug
- Die Aroma Einstellung Triple Shot kann nur für Kaffee XL ausgewählt werden.
 - Der Doppeltassen Bezug ist nicht möglich

Mischungsverhältnis Milch/Kaffee anpassen

Ein Kaffeegetränk mit Milch ist ausgewählt.

1. Die Taste **milk** drücken.
2. Mit dem Drehwähler den Milchanteil in % einstellen.
Beispiel: Bei einem eingestellten Wert von 30 % werden 30 % Milch und 70 % Kaffee ausgegeben.
3. Zum Bestätigen die Taste **milk** oder den Drehwähler drücken.

Tassengröße auswählen

Ein Getränk ist ausgewählt.

1. Die Taste **ml** drücken. Die voreingestellte Füllmenge ist je nach Getränkeart unterschiedlich.
2. Mit dem Drehwähler die gewünschte Füllmenge in ml-Schritten anpassen.
3. Zum Bestätigen die Taste **ml** oder den Drehwähler drücken.

Hinweise

- Beim Ristretto ist die Füllmenge nicht veränderbar.
- Die ausgegebene Füllmenge kann je nach Milchqualität schwanken.



Zwei Tassen auf einmal zubereiten

Ein Kaffeegetränk oder ein Kaffeegetränk mit Milch ist ausgewählt.

1. Die Taste  drücken.
2. Zwei vorgewärmte Tassen links und rechts unter das Auslaufsystem stellen.
3. Um den Getränkebezug zu starten, den Drehwähler drücken.

Das ausgewählte Getränk wird gebrüht und läuft anschließend in die beiden Tassen.

Hinweise

- Das Getränk wird in zwei Schritten (zwei Mahlvorgänge) zubereitet. Bitte warten, bis der Vorgang komplett abgeschlossen ist.
- Bei der Auswahl  sind die Aroma Einstellungen nicht möglich.
- Die Einstellung  ist für Kaffee XL nicht möglich.

de Gerät bedienen

Getränketemperatur anpassen

Nur im "Baristamodus" verfügbar.

→ "Menü-Einstellungen" auf Seite 215

Ein beliebiges Getränk ist ausgewählt.

1. Mit der linken Navigations-Taste die Temperatureinstellung aufrufen.
2. Mit dem Drehwähler die gewünschte Temperatur einstellen.
3. Zum Bestätigen die linke Navigations-Taste oder den Drehwähler drücken.

aromalntense einstellen

Nur im "Baristamodus" verfügbar.

→ "Menü-Einstellungen" auf Seite 215

Die Geschmacksintensität für ein Kaffeegetränk kann durch die Einstellung von aromalntense individuell angepasst werden. Die Auswahl hat bei Bezug mit Milch keinen Einfluss auf die warme Milch oder den Milchschaum.

Ein Kaffeegetränk ist ausgewählt.

1. Mit der rechten Navigations-Taste das Menü aufrufen.
2. Mit dem Drehwähler die gewünschte Einstellung vornehmen.
3. Zum Bestätigen die rechte Navigations-Taste oder den Drehwähler drücken.

Mahlgrad einstellen

Dieses Gerät besitzt ein einstellbares Mahlwerk. Damit kann der Mahlgrad des Kaffees individuell verändert werden.



Warnung

Verletzungsgefahr!

Nicht in das Mahlwerk greifen.

Achtung!

Gerät kann beschädigt werden!

Mahlgrad nur bei laufendem Mahlwerk verstellen!

Bei laufendem Mahlwerk den Mahlgrad mit dem Drehwähler

Personalisierung



Im Menü Personalisierung können Benutzerprofile angelegt werden. In den Benutzerprofilen können individuelle Getränke unter eigenen Namen abgespeichert werden.

Benutzerprofil anlegen

1. Die Taste  drücken, das Menü erscheint.
2. Mit dem Drehwähler ein neues Profil auswählen.
3. Die rechte Navigationstaste drücken, um die Auswahl zu bestätigen. Der Benutzername kann eingegeben werden.
4. Mit dem Drehwähler den gewünschten Buchstaben auswählen. Den Drehwähler drücken, um den Buchstaben zu speichern. Der Buchstabe wird gespeichert.
Ist der Benutzername vollständig eingegeben:
5. Die rechte Navigationstaste drücken, um den Benutzernamen zu speichern.
6. Mit dem Drehwähler ein Hintergrundbild auswählen.
7. Die rechte Navigationstaste drücken, um die Auswahl zu speichern.
8. Mit dem Drehwähler eine Silhouette auswählen.
9. Die rechte Navigationstaste drücken, um die Auswahl zu speichern.
10. Mit dem Drehwähler "Standardmodus" oder "Baristamodus" auswählen.
11. Die rechte Navigationstaste drücken, um die Auswahl zu speichern. Es erscheint die Abfrage für die Auswahl.
12. Die rechte Navigationstaste nochmals drücken, um das Profil zu bestätigen. Es erscheint das Bild des Benutzerprofils.

13. Die Taste  drücken, um das Menü zu verlassen oder für den angelegten Benutzer direkt im Anschluss ein individuelles Getränk abspeichern.

Individuelle Getränke speichern:

1. Den Drehwähler drücken. Es erscheint "Getränke Bearbeiten".
2. Die rechte Navigationstaste drücken, um das Getränk anzulegen.
3. Mit dem Drehwähler das gewünschte Getränk auswählen. Das gewählte Getränk kann auf die persönlichen Vorlieben eingestellt werden. → *"Getränkeinstellungen anpassen" auf Seite 210*
4. Den Drehwähler drücken. Es erscheint eine Abfrage, um die Auswahl zu bestätigen.
5. Die rechte Navigationstaste drücken, um die Auswahl zu bestätigen.
6. Die Taste  drücken. Die Einstellungen sind abgeschlossen.
7. Die Taste  drücken um das Menü zu verlassen.

Das Gerät ist wieder betriebsbereit.

Hinweis: Es können bis zu 10 Profile mit jeweils 10 Getränken gespeichert werden.

Benutzerprofil bearbeiten oder löschen

1. Die Taste  drücken, das Menü erscheint.
2. Mit dem Drehwähler das gewünschte Profil auswählen.
3. Die linke Navigationstaste drücken, um das Profil zu löschen.
- oder -
Die rechte Navigationstaste drücken, um die Einstellungen im Profil zu bearbeiten.



Die Einstellungen im Profil können wie beschrieben geändert werden.

→ *"Benutzerprofil anlegen" auf Seite 213*

4. Die Taste  drücken. Das Gerät ist wieder betriebsbereit.

Individuelle Getränke speichern

Ein aktuell bezogenes Getränk kann, mit den individuellen Einstellungen, direkt in einem neuen oder vorhandenem Profil gespeichert werden.

1. Die Taste  mindestens 5 Sekunden gedrückt halten. Ist noch kein Profil gespeichert erscheint direkt ein neues Profil.
2. Sind bereits Profile gespeichert und soll das individuelle Getränk in einem neuen Profil gespeichert werden, mit dem Drehwähler ein neues Profil auswählen.
- oder -
Soll das individuelle Getränk in einem bestehenden Profil gespeichert werden, mit dem Drehwähler das gewünschte Profil auswählen.
3. Die rechte Navigationstaste zum Speichern drücken. Wird ein neues Profil angelegt, Name eingeben sowie Hintergrundbild, Silhouette und Bedienmodus auswählen. Die Eingaben speichern. Info: Ist bereits ein Profil vorhanden, dieses auswählen und das Getränk speichern.
4. Die Taste  drücken. Die Einstellungen sind abgeschlossen. Das Gerät ist wieder betriebsbereit.
5. Die Taste  drücken, um das Menü zu verlassen.

Hinweis: Um das Menü automatisch zu verlassen, unter "Benutzerprofile" - "Profile automatisch verlassen" einstellen. → *"Menü-Einstellungen" auf Seite 215*

Kindersicherung

Um Kinder vor Verbrühungen und Verbrennungen zu schützen, kann das Gerät gesperrt werden.

Kindersicherung aktivieren

Die Taste **milk** mindestens 4 Sekunden gedrückt halten.

Im Display erscheint "Kindersicherung aktiviert".

Nun ist keine Bedienung mehr möglich.

Kindersicherung deaktivieren

Die Taste **milk** mindestens 4 Sekunden gedrückt halten.

Im Display erscheint "Kindersicherung deaktiviert".

Das Gerät kann wie gewohnt bedient werden.



Menü-Einstellungen

Das Menü dient dazu, Einstellungen individuell zu ändern, Informationen abzurufen oder ein Programm zu starten.

Einstellungen ändern

1. Die Taste /i drücken, den Drehwähler nach links drehen und "Einstellungen" auswählen. Drehwähler drücken.
Im Display erscheinen die verschiedenen Einstellmöglichkeiten.
2. Mit dem Drehwähler die gewünschte Einstellung auswählen.
Die aktuelle Einstellung ist im Display farbig gekennzeichnet.
3. Die Navigationstaste unter "Auswählen" drücken.
4. Mit dem Drehwähler die Einstellung ändern.

5. Die Navigationstaste unter "Bestätigen" drücken.
Die Einstellung ist gespeichert.
6. Die Taste /i drücken, um das "Menü" zu verlassen.

Im Display erscheint die Getränkeauswahl.

Hinweise

- Durch Drücken der Navigationstaste unter "Zurück" kann in die vorherige Ebene gewechselt werden.
- Durch Drücken der Navigationstaste unter "Abbrechen" kann der Einstellvorgang abgebrochen werden.
- Durch Drücken der Taste /i kann das Menü jederzeit verlassen werden.
- Wenn ca. 2 Minuten keine Eingabe erfolgt ist, schließt das Menü automatisch, die Einstellungen werden nicht gespeichert.

Folgende Einstellungen stehen zur Verfügung:

Einstellungen	Mögliche Einstellungen	Erklärung
Sprache	Verschiedene Sprachen	Einstellung der Sprache, in der die Displaytexte angezeigt werden.
Wasserhärte	<ul style="list-style-type: none"> ■ 1 (weich) ■ 2 (mittel) ■ 3 (hart) ■ 4 (sehr hart) ■ Enthärtungsanlage 	Einstellung auf die örtliche Wasserhärte. Die voreingestellte Wasserhärte ist Stufe 4 (sehr hart). Die Wasserhärte kann z.B. bei der örtlichen Wasserversorgung nachgefragt werden. Die richtige Einstellung der Wasserhärte ist wichtig, damit das Gerät rechtzeitig anzeigt, wenn es entkalkt werden muss. Ist im Haus eine Wasserenthärtungsanlage installiert, bitte "Enthärtungsanlage" einstellen.
Ausschalten nach	5 Minuten bis zu 3 Stunden	Einstellung der Zeitspanne, nach der das Gerät nach der letzten Getränkezubereitung automatisch ausschaltet. Die voreingestellte Zeit ist 30 Minuten.
Helligkeit Display	Stufe 1 bis zu Stufe 10 Standardeinstellung 7	Einstellung der Helligkeit des Displays

de Menü-Einstellungen

Bedienmodus	<ul style="list-style-type: none"> ■ Standardmodus ■ Baristamodus 	<p>Bei Einstellung "Baristamodus" kann im Display direkt</p> <ul style="list-style-type: none"> ■ durch Drücken der linken Navigationstaste die Temperatur eingestellt werden. ■ durch Drücken der rechten Navigationstaste kann aromaintense (Brühgeschwindigkeit) in 3 Stufen eingestellt werden.
Getränke-Info	Anzeige, welche Menge an Getränken seit der Inbetriebnahme zubereitet wurden. Der Zähler läuft technisch bedingt nicht "auf die Tasse genau".	
Werkseinstellung	Gerät auf Werkseinstellungen zurücksetzen	Zurücksetzen aller eigenen Einstellungen auf den Auslieferungszustand.
Demo-Modus	<ul style="list-style-type: none"> ■ an ■ aus 	Nur für Präsentationszwecke. Die Einstellung "aus" muss für den Normalbetrieb aktiviert sein. Die Einstellung ist nur in den ersten 3 Minuten nach dem Einschalten des Gerätes möglich.
Getränkeeeinstellungen		
Cappuccino Reihenfolge	<ul style="list-style-type: none"> ■ zuerst Milch ■ zuerst Kaffee 	Einstellung, ob zuerst Milch oder Kaffee gebrüht und bezogen wird.
Espresso Macchiato Reihenfolge	<ul style="list-style-type: none"> ■ zuerst Milch ■ zuerst Kaffee 	Einstellung, ob zuerst Milch oder Kaffee gebrüht und bezogen wird.
Latte Macchiato Pause	<ul style="list-style-type: none"> ■ min ■ 5s ■ 10s 	Einstellung der Pause zwischen Milch- und Kaffeebezug.
Espresso- / Kaffeetemperatur	<ul style="list-style-type: none"> ■ normal ■ hoch ■ max 	Einstellung der Temperatur für Kaffeetränke. Die Einstellung ist für alle Zubereitungsarten wirksam. Gilt nur für "Standardmodus" - im "Baristamodus" direkt einstellbar über Getränkeauswahl. → <i>"Getränkeeeinstellungen anpassen" auf Seite 210</i>
Benutzerprofile	<ul style="list-style-type: none"> ■ Profile automatisch verlassen ■ Alle Profile löschen 	Einstellung, ob die Benutzerprofile automatisch verlassen werden sollen oder Löschen aller Benutzerprofile.
Tassenwärmer*	<ul style="list-style-type: none"> ■ an ■ aus 	Ist der Tassenwärmer eingeschaltet, leuchtet die LED Tassenwärmer.

Mit * gekennzeichnete Einstellungen können auch direkt im Menü ausgewählt werden.

Programm "Wasserfilter" oder "Frostschutz" starten

1. Die Taste /i kurz drücken.
2. Mit dem Drehwähler kann das Programm "Wasserfilter" oder "Frostschutz" ausgewählt werden. Die aktuelle Einstellung ist im Display gekennzeichnet.

Hinweis: Mit dem Drehwähler kann auch ein Serviceprogramm gewählt werden. → *"Service-Programme" auf Seite 221*

Wasserfilter

Ein Wasserfilter vermindert Kalkablagerungen und reduziert Verunreinigungen im Wasser. Das Gerät muss zudem nicht so oft entkalkt werden. Wasserfilter sind über den Handel oder den Kundendienst erhältlich. → "Zubehör" auf Seite 203
Ist ein Wasserfilter eingesetzt, zeigt das Gerät an wann dieser gewechselt werden muss. Im Display erscheint die entsprechende Aufforderung.

Wasserfilter einsetzen oder erneuern

Bevor ein neuer Wasserfilter verwendet werden kann, muss dieser gespült werden.

1. In den Menü-Einstellungen "Wasserfilter" auswählen.
2. Mit der Navigationstaste "einsetzen" oder "erneuern" auswählen.
3. Den Wasserfilter mit Hilfe des Pulverlöffels fest in den leeren Wassertank eindrücken.

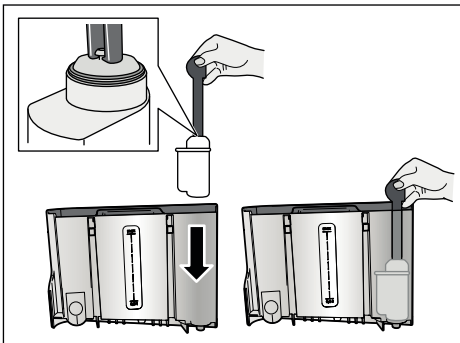

4. Den Wassertank bis zur Markierung "max" mit Wasser füllen.
5. Einen Behälter mit min. 1,0 l Fassungsvermögen unter den Auslauf stellen und bestätigen. Wasser fließt durch den Filter. Der Filter wird gespült.
6. Anschließend den Behälter entleeren.

Das Gerät ist wieder betriebsbereit.

Hinweise

- Durch das Spülen des Filters ist automatisch das Intervall für die Anzeige des Filterwechsels aktiviert worden. Nach diesem Intervall oder spätestens nach 2 Monaten ist die Wirkung des Filters erschöpft. Er ist aus hygienischen Gründen, und damit das Gerät nicht verkalkt (Gerät kann Schaden nehmen), auszutauschen.
- Wurde das Gerät längere Zeit nicht benutzt (z. B. Urlaub), sollte der eingesetzte Filter vor dem ersten Gebrauch des Gerätes gespült werden. Dazu eine Tasse Heißwasser beziehen.

Wasserfilter entfernen

Wird kein neuer Wasserfilter eingesetzt, ist die Funktion "Wasserfilter" zu deaktivieren.

1. In den Menü-Einstellungen "Wasserfilter" auswählen.
2. Die Einstellung "entfernen" auswählen und bestätigen.
3. Den Wasserfilter aus dem Wassertank herausnehmen.
4. Den Wassertank wieder einsetzen. Das Gerät ist wieder betriebsbereit.

Frostschutz

Ein Serviceprogramm um Schäden durch Frosteinwirkung bei Transport und Lagerung zu vermeiden. Das Gerät wird dabei vollständig entleert. Das Gerät muss betriebsbereit sein.

1. Den Drehwähler drücken, um das Programm zu starten.
2. Den Wassertank leeren und wieder einsetzen.
3. Das Gerät dampft aus.
4. Die Tropfschale entleeren und das Gerät gründlich reinigen.

Das Gerät kann jetzt transportiert oder gelagert werden.



Tägliche Pflege und Reinigung

Bei sorgfältiger Pflege und Reinigung bleibt Ihr Gerät lange funktionsfähig. In diesem Kapitel erfahren Sie, wie Sie Ihr Gerät richtig pflegen und reinigen.



Warnung

Stromschlaggefahr!

Vor der Reinigung den Netzstecker ziehen. Das Gerät niemals in Wasser tauchen. Keinen Dampfreiniger benutzen.

Reinigungsmittel

Damit die unterschiedlichen Oberflächen nicht durch falsche Reinigungsmittel beschädigt werden, beachten Sie bitte die folgenden Angaben.

Verwenden Sie

- keine scharfen oder scheuernden Reinigungsmittel.
- keine alkohol- oder spiritushaltigen Reinigungsmittel.
- keine harten Scheuerkissen und Putzschwämme.

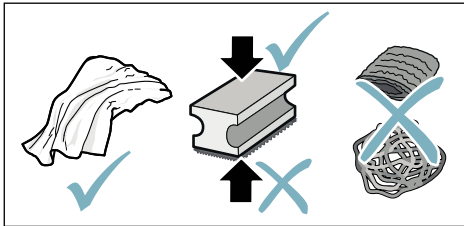

Hinweise

- Neue Schwammtücher können mit Salzen behaftet sein. Salze können Flugrost am Edelstahl verursachen. Waschen Sie neue Schwammtücher vor Gebrauch gründlich aus.
- Rückstände von Kalk, Kaffee, Milch, Reinigungs- und Entkalkungslösung immer sofort entfernen. Unter solchen Rückständen kann sich Korrosion bilden.

Achtung!

Nicht alle Bauteile des Gerätes können im Geschirrspüler gereinigt werden.

→ Bild **5** - **8**

Nicht für Geschirrspüler geeignet:



Abdeckung Auslaufsystem
Abdeckung Brühraum
Brüheinheit
Wassertank
Aromadeckel

Für Geschirrspüler geeignet:



Tropfblech
Tropfschale
Kaffeefassbehälter
Kaffeefass Abstreifer, rot
Abdeckung Brüheinheit, rot
Pulverlöffel
Milchsystem, alle Teile
Milchbehälter, alle Teile

max. 60°C

Gerät reinigen

1. Das Gehäuse mit einem weichen, feuchten Tuch abwischen.
2. Das Display mit einem Mikrofasertuch reinigen.
3. Mögliche Pulverreste im Pulverschacht mit einem weichen Pinsel in den Schacht befördern.

Hinweise

- Wenn das Gerät im kalten Zustand eingeschaltet oder nach Bezug von Kaffee ausgeschaltet wird, spült das Gerät automatisch. Das System reinigt sich somit selbst.
- Sollte das Gerät längere Zeit (z. B. Urlaub) nicht benutzt werden, das komplette Gerät einschließlich Kaffeeauslauf, Wassertank, Milchsystem, Schalen und Brüheinheit gründlich reinigen.

Tropfschale und Kaffeesatzbehälter reinigen

→ Bild **5**

Hinweis: Tropfschale und Kaffeesatzbehälter sollten täglich geleert und gereinigt werden, um Ablagerungen zu vermeiden.

1. Tropfschale mit Kaffeesatzbehälter nach vorne herausziehen.
2. Tropfblech abnehmen und mit einer Bürste reinigen.
3. Tropfschale und Kaffeesatzbehälter entleeren und reinigen.
4. Innenraum des Gerätes (Aufnahme - Schalen) abwischen.

Milchbehälter reinigen

→ Bild **7**

Hinweis: Aus hygienischen Gründen muss der Milchbehälter regelmäßig gereinigt werden

1. Milchbehälter in die Einzelteile zerlegen.
2. Alle Teile des Milchbehälters reinigen oder in den Geschirrspüler geben.

Milchsystem reinigen

Das Milchsystem wird unmittelbar nach der Zubereitung eines Milchgetränks automatisch mit einem kurzen Dampfstoß gereinigt.

Warnung

Verbrennungsgefahr!

Das Auslaufsystem wird sehr heiß. Das Auslaufsystem nach der Benutzung abkühlen lassen und erst dann berühren.

Das Milchsystem wöchentlich manuell reinigen, bei Bedarf auch öfter. Für eine besonders gründliche Reinigung kann das Milchsystem zusätzlich mit Wasser gespült werden. → *"Milchsystem spülen" auf Seite 222*

Milchsystem herausnehmen → Bild **3**:

1. Milchbehälter vom Gerät entfernen.
2. Das Auslaufsystem in die unterste Position schieben.
3. Die Entriegelung rechts oben drücken.
4. Die Abdeckung nach vorne klappen und herausziehen.
5. Das Milchsystem herausnehmen und in die Einzelteile zerlegen.
6. Die Einzelteile mit Spüllauge und einem weichem Tuch reinigen → Bild **6**.
7. Alle Teile mit klarem Wasser spülen und trocknen lassen.

de Tägliche Pflege und Reinigung

Hinweise

- Alle Teile des Milchsystems können im Geschirrspüler gereinigt werden. Laugenrückstände im Milchsystem nach dem Spülvorgang gründlich entfernen.
- **Wichtig:** Die Abdeckung Auslaufsystem ist nicht für den Geschirrspüler geeignet.

Milchsystem einsetzen → Bild **3**:

1. Die einzelnen Teile des Milchsystems zusammensetzen.
2. Das Milchsystem in die Abdeckung einsetzen.
3. Das Auslaufsystem in die unterste Position schieben.
4. Die Abdeckung unten einhaken und nach oben schwenken bis sie einrastet.

Brüheinheit reinigen

→ Bild **4**, → Bild **8**

Zusätzlich zum automatischen Reinigungsprogramm sollte die Brüheinheit regelmäßig zum Reinigen entnommen werden.

Achtung!

Die Brüheinheit ohne Spülmittel reinigen und nicht in den Geschirrspüler geben.

Brüheinheit herausnehmen:

1. Das Gerät ausschalten.
2. Den Wassertank entnehmen.
3. Die beiden roten Verriegelungsschieber zueinander schieben und die Abdeckung entnehmen.
4. Den Kaffeesatz Abstreifer (rot) und die Abdeckung Brüheinheit (rot) herausnehmen, reinigen und trocknen.
5. Die rote Verriegelung über der Brüheinheit nach rechts schieben.

6. Die Brüheinheit vorsichtig herausnehmen und unter fließendem Wasser gründlich reinigen.

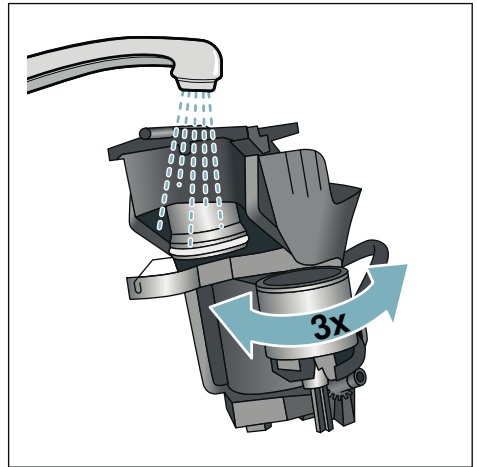

7. Den Geräteinnenraum mit einem feuchten Tuch gründlich reinigen, eventuell vorhandene Kaffeereste entfernen.
8. Brüheinheit und Geräte-Innenraum trocknen lassen.

Brüheinheit einsetzen:

1. Die Brüheinheit in Pfeilrichtung in das Gerät einschieben. Der Pfeil befindet sich auf der Oberseite der Brüheinheit. Die Brüheinheit oben ansetzen, in die Führungsschienen einhängen und in das Gerät schieben.
2. Die rote Verriegelung über der Brüheinheit nach links schieben.
3. Den Kaffeesatz Abstreifer (rot) und die Abdeckung Brüheinheit (rot) einsetzen.
4. Die Abdeckung einsetzen und einrasten lassen.
5. Den Wassertank einsetzen.



Service-Programme

In gewissen Zeitabständen erscheint je nach Wasserhärte und Benutzung des Gerätes im Display anstatt der Kaffeeauswahl eine der folgenden Anzeigen:

- Milchsystem spülen
- Entkalkungsprogramm dringend durchführen
- Reinigungsprogramm dringend durchführen
- calc'nClean Programm dringend durchführen

Das Gerät sollte unverzüglich mit dem entsprechenden Programm gereinigt oder entkalkt werden. Wahlweise können die Vorgänge Entkalken und Reinigen durch die Funktion calc'nClean zusammengefasst werden. Erfolgt das Service-Programm nicht nach Anweisung, kann das Gerät beschädigt werden.

Die Service-Programme können auch jederzeit ohne Aufforderung im Display gestartet werden. Die Taste /i drücken, das gewünschte Programm auswählen und durchführen.

Hinweise

- **Wichtig:** Wird das Gerät nicht rechtzeitig entkalkt, erscheint "Entkalkungsprogramm überfällig. Gerät wird demnächst gesperrt!". Den Entkalkungsvorgang nach Anweisung sofort durchführen. Ist das Gerät gesperrt, kann es erst wieder nach erfolgtem Entkalkungsvorgang bedient werden.
- **Achtung!** Bei jedem Service-Programm Entkalkungs- und Reinigungsmittel nach Anleitung benutzen und die (jeweiligen) Sicherheitshinweise beachten.
- Flüssigkeiten nicht trinken.

- Zum Entkalken niemals Zitronensäure, Essig oder Mittel auf Essigbasis verwenden.
- Zum Entkalken und Reinigen ausschließlich die dafür geeigneten Tabletten verwenden. Sie wurden speziell für dieses Gerät entwickelt und können über den Kundendienst nachgekauft werden. → "Zubehör" auf Seite 203
- Keinesfalls Entkalkungstabletten oder andere Mittel in das Pulverfach einfüllen.
- Das Service-Programm keinesfalls unterbrechen.
- Vor dem Start eines Service-Programms die Brüheinheit entnehmen, reinigen und wieder einsetzen. Das Milchsystem spülen.
- Nach Beendigung eines Service-Programms das Gerät mit einem weichen, feuchten Tuch abwischen, um Rückstände der Entkalkungslösung sofort zu entfernen. Unter solchen Rückständen kann sich Korrosion bilden.
- Neue Schwammputztücher können mit Salzen behaftet sein. Salze können Flugrost am Edelstahl verursachen, deshalb die Tücher vor Benutzung unbedingt gründlich auswaschen.
- Bei Verwendung eines Wasserfilters verlängern sich die Zeitabstände bis ein Service-Programm durchgeführt werden muss.
- Wird eines der Service-Programme z. B. durch Stromausfall unterbrochen, wie folgt vorgehen: Das Gerät startet automatisch ein Sonderspülen.
 1. Den Wassertank ausspülen.
 2. Frisches Wasser ohne Kohlensäure bis zur Markierung "max" einfüllen und bestätigen. Das Programm startet und spült das Gerät. Dauer ca. 2 Minuten.
 3. Die Tropfschale entleeren, reinigen und wieder einsetzen.

de Service-Programme

4. Den Milchbehälter entleeren, reinigen und wieder einsetzen. Das Programm ist beendet. Das Gerät ist wieder betriebsbereit.
5. Die Taste /i drücken, um das Programm zu verlassen.

Milchsystem spülen

Das Milchsystem wird unmittelbar nach der Zubereitung eines Milchgetränks automatisch mit einem kurzen Dampfstoß gereinigt.

Für eine besonders gründliche Reinigung kann das Milchsystem zusätzlich mit Wasser gespült werden.

Dauer: ca. 2 Minuten

1. Die Taste /i drücken, um das Menü zu öffnen.
2. Mit dem Drehwähler "Milchsystem spülen" auswählen.
3. Den Drehwähler drücken, um das Programm zu starten.
4. Den Milchbehälter entleeren, reinigen und wieder anschließen.
5. Ein leeres Glas unter das Auslaufsystem stellen und bestätigen.

Das Programm läuft ab.

6. Den Milchbehälter entleeren, reinigen und wieder anschließen.
7. Das Glas entleeren.

Das Programm ist beendet. Das Gerät ist wieder betriebsbereit.

8. Die Taste /i drücken, um das Programm zu verlassen.

Zusätzlich das Milchsystem regelmäßig gründlich manuell reinigen.

→ *"Milchsystem reinigen"*
auf Seite 219

Entkalken

Dauer: ca. 21 Minuten

Die Zeile unten im Display zeigt an, in wie viel Minuten z.B. der Wassertank gespült und Wasser nachgefüllt werden muss.

1. Die Taste /i drücken, um das Menü zu öffnen.
2. Mit dem Drehwähler "Entkalken" auswählen.
3. Den Drehwähler drücken, um das Programm zu starten.

Die Anweisungen im Display führen durch das Programm.

4. Die Tropfschale entleeren und wieder einsetzen.
5. Den Milchbehälter entleeren, reinigen und wieder anschließen.
6. Wasserfilter entfernen (falls vorhanden) und bestätigen.
7. Den leeren Wassertank bis zur Markierung **"0,5 l"** mit lauwarmen Wasser füllen. Darin 1 Entkalkungstablette auflösen.
8. Einen Behälter mit min. 1,0 l Fassungsvermögen unter das Auslaufsystem stellen und bestätigen.
9. Den Drehwähler drücken. Das Programm läuft ab.

Dauer: ca. 19 Minuten

Info: Ist zu wenig Entkalkungslösung im Wassertank, erscheint die entsprechende Aufforderung. Wasser ohne Kohlensäure nachfüllen und bestätigen.

10. Den Wassertank ausspülen und (falls entnommen) den Wasserfilter wieder einsetzen.
11. Frisches Wasser ohne Kohlensäure bis zur Markierung **"max"** einfüllen und den Wassertank wieder einsetzen.

Das Programm läuft ab.

Dauer: ca. 2 Minuten

12. Den Behälter entleeren und bestätigen.
13. Die Tropfschale entleeren und wieder einsetzen.
14. Den Milchbehälter entleeren, reinigen und wieder anschließen. Das Programm ist beendet. Das Gerät ist wieder betriebsbereit.
15. Die Taste /i drücken, um das Programm zu verlassen.

Reinigen

Dauer: ca. 6 Minuten

1. Die Taste /i drücken, um das Menü zu öffnen.
2. Mit dem Drehwähler "Reinigen" auswählen.
3. Den Drehwähler drücken, um das Programm zu starten.

Die Anweisungen im Display führen durch das Programm.

4. Die Tropfschale entleeren und wieder einsetzen.
5. Das Pulverfach öffnen, eine Reinigungstablette einwerfen, das Pulverfach schließen und bestätigen.
6. Einen Behälter mit min. 1,0 l Fassungsvermögen unter das Auslaufsystem stellen und bestätigen.

Das Programm läuft ab.

Dauer: ca. 5 Minuten

7. Den Behälter entleeren und bestätigen.

Das Programm ist beendet. Das Gerät ist wieder betriebsbereit.

8. Die Taste /i drücken, um das Programm zu verlassen.

calc'nClean

Dauer: ca. 26 Minuten

calc'nClean kombiniert die Einzelfunktionen "Entkalken" und "Reinigen". Liegt die Fälligkeit der beiden Programme nah beieinander, schlägt das Gerät automatisch dieses Serviceprogramm vor.

Die Zeile unten im Display zeigt an, in wie viel Minuten z.B. der Wassertank gespült und Wasser nachgefüllt werden muss.

1. Die Taste /i drücken, um das Menü zu öffnen.
2. Mit dem Drehwähler "calc'nClean" auswählen.
3. Den Drehwähler drücken, um das Programm zu starten.

Die Anweisungen im Display führen durch das Programm.

4. Die Tropfschale entleeren und wieder einsetzen.
5. Den Milchbehälter entleeren, reinigen und wieder anschließen.
6. Das Pulverfach öffnen, eine Reinigungstablette einwerfen, das Pulverfach schließen und bestätigen.
7. Wasserfilter entfernen (falls vorhanden) und bestätigen.
8. Den leeren Wassertank bis zur Markierung "0,5 l" mit lauwarmen Wasser füllen. Darin 1 Entkalkungstablette auflösen.
9. Einen Behälter mit min. 1,0 l Fassungsvermögen unter das Auslaufsystem stellen und bestätigen.

Das Programm läuft ab.

Dauer: ca. 19 Minuten

Info: Ist zu wenig Entkalkungslösung im Wassertank, erscheint die entsprechende Aufforderung. Wasser ohne Kohlensäure nachfüllen und bestätigen.

10. Den Wassertank ausspülen und (falls entnommen) den Wasserfilter wieder einsetzen.
11. Frisches Wasser ohne Kohlensäure bis zur Markierung "max" einfüllen und den Wassertank wieder einsetzen.

Das Programm läuft ab.

Dauer: ca. 7 Minuten

12. Den Behälter entleeren und bestätigen.
 13. Die Tropfschale entleeren und wieder einsetzen.
 14. Den Milchbehälter entleeren, reinigen und wieder anschließen.
- Das Programm ist beendet. Das Gerät ist wieder betriebsbereit.
15. Die Taste /i drücken, um das Programm zu verlassen.

de Störungen, was tun?

Störungen, was tun?

Wenn eine Störung auftritt, liegt es oft nur an einer Kleinigkeit. Bevor Sie den Kundendienst rufen, versuchen Sie bitte,

mit Hilfe der Tabelle, die Störung selbst zu beheben.

Bitte die Sicherheitshinweise am Anfang dieser Anleitung durchlesen.

Störungstabelle

Problem	Ursache	Abhilfe
Stark schwankende Kaffee-, bzw. Milchschaumqualität.	Das Gerät ist verkalkt.	Das Gerät nach Anleitung entkalken.
Die Qualität des Milchschaums schwankt.	Die Qualität des Milchschaums ist abhängig von der Art der verwendeten Milch oder des pflanzlichen Getränks.	Das Ergebnis durch die entsprechende Auswahl der Milch oder des pflanzlichen Getränks optimieren.
Kein Heißwasserbezug möglich.	Das Milchsystem oder die Aufnahme des Milchsystems ist verschmutzt.	Das Milchsystem oder die Aufnahme reinigen. → "Milchsystem reinigen" auf Seite 219
Zu wenig oder kein Milchschaum.	Das Milchsystem oder die Aufnahme des Milchsystems ist verschmutzt.	Das Milchsystem oder die Aufnahme reinigen. → "Milchsystem reinigen" auf Seite 219
	Ungeeignete Milch.	Keine bereits aufgekochte Milch verwenden. Kalte Milch mit einem Fettgehalt von mindestens 1,5 % verwenden.
	Das Gerät ist verkalkt.	Das Gerät nach Anleitung entkalken.
Das Milchsystem saugt keine Milch an.	Das Milchsystem ist nicht richtig zusammengesetzt.	Alle Teile richtig zusammensetzen. → Bild 3
	Falsche Reihenfolge Anschluss Milchbehälter und Milchsystem.	Zuerst das Milchsystem im Auslaufsystem anschließen und dann den Milchbehälter.
Die Milch/Milchmixgetränke sind zu kalt.	Die verwendete Milch ist zu kalt.	Lauwarme Milch verwenden.
Die persönlich eingestellte Füllmenge wird nicht erreicht, der Kaffee läuft nur tropfenweise oder es fließt kein Kaffee mehr	Der Mahlgrad ist zu fein.	Den Mahlgrad gröber stellen.
	Das Kaffeepulver ist zu fein.	Gröberes Kaffeepulver verwenden.
	Das Gerät ist stark verkalkt.	Das Gerät nach Anleitung entkalken.
Es fließt nur Wasser, kein Kaffee.	Im Wasserfilter ist Luft.	Wasserfilter so lange in Wasser tauchen bis keine Luftblasen mehr entweichen, Filter wieder einsetzen.
	Der Bohnenbehälter ist leer.	Kaffeebohnen einfüllen Hinweis: Das Gerät stellt sich bei den nächsten Bezügen auf die Kaffeebohnen ein.
Das Gerät reagiert nicht mehr.	Der Kaffeeschacht an der Brühheinheit ist verstopft.	Brühheinheit reinigen. → "Brühheinheit reinigen" auf Seite 220
	Störung im Gerät.	on/off Taste 10 Sekunden gedrückt halten.

Problem	Ursache	Abhilfe
Das Mahlwerk läuft nicht an.	Das Gerät ist zu heiß.	Das Gerät vom Netz trennen und 1 Stunde abkühlen lassen.
Kaffee hat keine "Crema".	Ungeeignete Kaffeesorte.	Kaffeesorte mit höherem Anteil an Robusta-Bohnen verwenden.
	Die Bohnen sind nicht mehr röstfrisch.	Frische Bohnen verwenden.
	Der Mahlgrad ist nicht auf die Kaffeebohnen abgestimmt.	Mahlgrad feiner einstellen.
Der Kaffee ist zu "sauer".	Der Mahlgrad ist zu grob eingestellt oder das Kaffeepulver ist zu grob.	Mahlgrad feiner einstellen oder feineres Kaffeepulver verwenden.
	Ungeeignete Kaffeesorte.	Dunklere Röstung verwenden.
Der Kaffee ist zu "bitter".	Der Mahlgrad ist zu fein eingestellt oder das Kaffeepulver ist zu fein.	Mahlgrad gröber einstellen oder gröberes Kaffeepulver verwenden.
	Ungeeignete Kaffeesorte.	Kaffeesorte wechseln.
Der Kaffee schmeckt "verbrannt".	Zu hohe Brühtemperatur	Temperatur reduzieren. → <i>"Getränkeinstellungen anpassen"</i> auf Seite 210
	Der Mahlgrad ist zu fein eingestellt oder das Kaffeepulver ist zu fein.	Mahlgrad gröber einstellen oder gröberes Kaffeepulver verwenden.
	Ungeeignete Kaffeesorte.	Kaffeesorte wechseln.
Das Gerät gibt kein Getränk aus.	Im Wasserfilter ist Luft.	Wasserfilter so lange in Wasser tauchen bis keine Luftblasen mehr entweichen, Filter wieder einsetzen.
	Entkalkungsmittelreste verstopfen den Wassertank.	Den Wassertank entnehmen und gründlich reinigen. Entkalkungsmittel in lauwarmem Wasser auflösen.
Der Wasserfilter hält nicht im Wassertank.	Der Wasserfilter ist nicht richtig befestigt.	Wasserfilter entlüften und gerade und fest in den Tankanschluss drücken.
Der Kaffeesatz ist nicht kompakt und zu nass.	Der Mahlgrad ist zu fein oder zu grob eingestellt oder es wird zu wenig Kaffeepulver verwendet.	Mahlgrad gröber oder feiner einstellen oder 2 gestrichene Pulverlöffel mit Kaffeepulver verwenden.
Tropfwasser auf innerem Geräteboden bei entnommener Tropfschale.	Tropfschale zu früh entnehmen.	Tropfschale erst einige Sekunden nach dem letzten Getränkebezug entnehmen.
Die Tropfschale kann nicht entnommen werden.	Der Kaffeesatzbehälter ist sehr voll. Der Kaffeesatz Abstreifer klemmt.	Innenraum der Brüheinheit reinigen. → <i>"Gerät reinigen"</i> auf Seite 219 Kaffeesatz Abstreifer richtig einsetzen.

de Störungen, was tun?

Das Auslaufsystem kann nicht montiert oder demontiert werden.

Falsche Reihenfolge

Zuerst das Auslaufsystem (mit Milchsystem) anschließen dann den Milchbehälter oder bei Demontage zuerst den Milchbehälter entnehmen, dann das Auslaufsystem.

Displayanzeige "Bohnenbehälter füllen". Trotz gefülltem Bohnenbehälter

**Technische Daten****E-Nummer und FD-Nummer**

Geben Sie beim Anruf bitte die vollständige Erzeugnisnummer (E-Nr.) und die Fertigungsnummer (FD-Nr.) an, damit wir Sie qualifiziert betreuen können. Die Nummern finden Sie auf dem Typenschild

Garantiebedingungen DEUTSCHLAND (DE)

Die nachstehenden Bedingungen, die Voraussetzungen und Umfang unserer Garantieleistung beschreiben, lassen die Gewährleistungsverpflichtungen des Verkäufers aus dem Kaufvertrag mit dem Endabnehmer unberührt.

Für dieses Gerät leisten wir Garantie gemäß nachstehenden Bedingungen:

1. Wir beheben unentgeltlich nach Maßgabe der folgenden Bedingungen (Nr. 2–6) Mängel am Gerät, die nachweislich auf einem Material- und/oder Herstellungsfehler beruhen, wenn sie uns unverzüglich nach Feststellung und innerhalb von 24 Monaten nach Lieferung an den Erstendabnehmer gemeldet werden. Zeigt sich der Mangel innerhalb von 6 Monaten ab Lieferung, wird vermutet, dass es sich um einen Material- oder Herstellungsfehler handelt.

2. Die Garantie erstreckt sich nicht auf leicht zerbrechliche Teile wie z. B. Glas oder Kunststoff bzw. Glühlampen.

Eine Garantiepflicht wird nicht ausgelöst durch geringfügige Abweichungen von der Soll-Beschaffenheit, die für Wert und Gebrauchstauglichkeit des Gerätes unerheblich sind, oder durch Schäden aus chemischen und elektrochemischen Einwirkungen von Wasser, sowie allgemein aus anomalen Umweltbedingungen oder sachfremden Betriebsbedingungen oder wenn das Gerät sonst mit ungeeigneten Stoffen in Berührung gekommen ist. Ebenso kann keine Garantie übernommen werden, wenn die Mängel am Gerät auf Transportschäden, die nicht von uns zu vertreten sind, nicht fachgerechte Installation und Montage, Fehlgebrauch, eine nicht haushaltsübliche Nutzung, mangelnde Pflege oder Nichtbeachtung von Bedienungs- oder Montagehinweisen zurückzuführen sind.

Der Garantieanspruch erlischt, wenn Reparaturen oder Eingriffe von Personen vorgenommen werden, die hierzu von uns nicht ermächtigt sind, oder wenn unsere Geräte mit Ersatzteilen, Ergänzungs- oder Zubehörteilen versehen werden, die keine Originalteile sind und dadurch ein Defekt verursacht wird.

3. Die Garantieleistung erfolgt in der Weise, dass mangelhafte Teile nach unserer Wahl unentgeltlich instandgesetzt oder durch einwandfreie Teile ersetzt werden.

Geräte, die zumutbar (z. B. im PKW) transportiert werden können, und für die unter Bezugnahme auf diese Garantie eine Garantieleistung beansprucht wird, sind unserer nächstgelegenen Kundendienststelle oder unserem Vertragskundendienst zu übergeben oder zuzusenden. Instandsetzungen am Aufstellungsort können nur für stationär betriebene (feststehende) Geräte verlangt werden.

Es ist jeweils der Kaufbeleg mit Kauf- und/oder Lieferdatum vorzulegen. Ersetzte Teile gehen in unser Eigentum über.

4. Sofern die Nachbesserung von uns abgelehnt wird oder fehlschlägt, wird innerhalb der oben genannten Garantiezeit auf Wunsch des Endabnehmers kostenfrei gleichwertiger Ersatz geliefert.
5. Garantieleistungen bewirken weder eine Verlängerung der Garantiefrist, noch setzen sie eine neue Garantiefrist in Lauf. Die Garantiefrist für eingebaute Ersatzteile endet mit der Garantiefrist für das ganze Gerät.
6. Weitergehende oder andere Ansprüche, insbesondere solche auf Ersatz außerhalb des Gerätes entstandener Schäden sind – soweit eine Haftung nicht zwingend gesetzlich angeordnet ist – ausgeschlossen.

Diese Garantiebedingungen gelten für in Deutschland gekaufte Geräte. Werden Geräte ins Ausland verbracht, die die technischen Voraussetzungen (z. B. Spannung, Frequenz, Gasarten, etc.) für das entsprechende Land aufweisen und die für die jeweiligen Klima- und Umweltbedingungen geeignet sind, gelten diese Garantiebedingungen auch, soweit wir in dem entsprechenden Land ein Kundendienstnetz haben. Für im Ausland gekaufte Geräte gelten die von unserer jeweils zuständigen Landesvertretung herausgegebenen Garantiebedingungen. Diese können Sie über Ihren Fachhändler, bei dem Sie das Gerät gekauft haben, oder direkt bei unserer Landesvertretung anfordern.

Beachten Sie unser weiteres Kundendienst-Angebot:

Auch nach Ablauf der Garantie stehen Ihnen unser Werkskundendienst und unsere Servicepartner zur Verfügung.

BSH Hausgeräte GmbH

Die BSH Gruppe ist eine Markenlizenznehmerin der Siemens AG

Carl-Wery-Straße 34
81739 München, GERMANY

09/15

Siemens Info Line

(Mo-Fr: 8.00-18.00 Uhr erreichbar)

Für Produktinformationen sowie Anwendungs- und Bedienungsfragen zu **kleinen Hausgeräten**:

Tel.: 0911 70 440 044 oder unter
siemens-info-line@bshg.com

Nur für Deutschland gültig!

Service-Hotlines

www.siemens-home.bsh-group.com

AE 04 803 0501	LI 05 274 1788
AL 066 206 47 94	LU 26 349 300
AT 0810 550 522	LV 067 425 232
AU 1300 368 339	ME 050 432 575
BA 033 213 513	MK 02 2454 600
BE 070 222 142	NL 088 424 4020
BG 02 931 50 62	NO 22 66 06 00
CH 043 455 4095	PL 801 191 534
CN 400 889 9999 Call rates depend on the network used	PT 21 4250 720
CZ 0251 095 546	RO 021 203 9748
DE 0911 70 440 044	RU 8 800 200 29 62
DK 44 89 89 85	SE 0771 11 22 77 (local rate)
EE 0627 8730	SK 02 444 520 41
ES 902 11 88 21	SL 01 200 70 17
FI 020 7510 700 Lankapuhelimesta 8,28 snt/puhelu + 7 snt/min (alv 24%) Matkapuhelimesta 8,28 snt/puhelu + 17 snt/min (alv 24%)	TR 444 6688 Çağrı merkezini sabit hatlardan aramanın bedeli şehir içi ücretlendirme, Cep telefonlarından ise kullanılan tarife göre değişkenlik göstermektedir
FR 0140 10 1200	US 866 447 4363 (toll free)
GB 0344 892 8999 Calls charged at local or mobile rate	XK 044 172 309
GR 18 182 (Αστική χρέωση)	XS 011 21 39 552
HR 01 3028 226	
HU 0036 1 489 5461	
IE 01450 2655 0.03 € per minute at peak. Off peak 0.0088 € per minute.	
IL 08 9777 222	
IS 0520 3000	
IT 800 018 346 (Line Verde)	

BSH group is a Trademark Licensee of Siemens AG. Manufacturer´s Service for Siemens Home Appliances.

DE Deutschland, Germany
BSH Hausgeräte Service GmbH
Zentralwerkstatt für kleine Hausgeräte
Trautskirchener Strasse 6-8
90431 Nürnberg
Online Auftragsstatus, Pickup Service
für Kaffeevollautomaten und viele
weitere Infos unter:
www.siemens-home.bsh-group.de
Reparaturservice, Ersatzteile &
Zubehör, Produkt-Informationen:
Tel.: 0911 70 440 044
mailto:cp-servicecenter@bshg.com

AE United Arab Emirates,
الإمارات العربية المتحدة
BSH Home Appliances FZE
Round About 13, Plot Nr MO-0532A
Jebel Ali Free Zone - Dubai
Tel.: 04 881 44 01*
mailto:service.uae@bshg.com
www.siemens-home.bsh-group.com/me
* Sun-Thu: 8.00 am to 5.00 pm
(exclude public holidays)

AT Österreich, Austria
BSH Hausgeräte Gesellschaft mbH
Werkskundendienst für Hausgeräte
Quellenstrasse 2a
1100 Wien
Online Reparaturannahme,
Ersatzteile und Zubehör und
viele weitere Infos unter:
www.siemens-home.bsh-group.at
Reparaturservice, Ersatzteile &
Zubehör, Produktinformationen
Tel.: 0810 550 522
mailto:vie-stoerungsannahme@
bshg.com
Wir sind an 365 Tagen rund um die Uhr für
Sie erreichbar.

AU Australia
BSH Home Appliances Pty. Ltd.
Gate 1, 1555 Centre Road
Clayton, Victoria 3168
Tel.: 1300 167 425*
mailto:customersupport.au@bshg.com
www.siemens-home.bsh-group.com/au
* Mo-Fr: 24 hours

BE Belgique, België, Belgium
BSH Home Appliances S.A. – N.V.
Avenue du Laerbeek 74
Laarbeeklaan 74
1090 Bruxelles – Brussel
Tel.: 02 475 70 02
mailto:bru-repairs@bshg.com
www.siemens-home.bsh-group.com/be

BH Bahrain, البحرين
Bahrain Gas WLL
Bldg 725 / Road 117 / Block 701
Sheikh Salman Highway,
Tubli-701; Bahrain
Manama
Tel.: 01 753 11 11
mailto:info@bahraingas.bh
* Sun-Thu: 8.00 am to 6.00 pm
(exclude public holidays)

BY Belarus, Беларусь
ООО "БСХ Бытовая техника"
тел.: 495 737 2962
mailto:mok-kdhl@bshg.com

**CH Schweiz, Suisse,
Svizzera, Switzerland**
BSH Hausgeräte AG
Siemens Hausgeräte Service
Fahrweidstrasse 80
8954 Geroldswil
Reparaturservice, Ersatzteile &
Zubehör, Produktinformationen
Tel.: 0848 888 500
mailto:ch-service@bshg.com
mailto:ch-spareparts@bshg.com
www.siemens-home.bsh-group.com/ch

CY Cyprus, Κύπρος
BSH Ikiakes Syskeves-Service
39, Arh. Makaaniou III Str.
2407 Egomi/Nikosia (Lefkosia)
Tel.: 777 78 007
Fax: 022 65 8128
mailto:EGO-CYCustomerService@
bshg.com

**CZ Česká Republika,
Czech Republic**
Více informací (např. záruční
podmínky, prodloužená záruka aj.)
naleznete na webových stránkách
www.siemens-home.bsh-group.com/cz/
nebo nás kontaktujte na +420 251 095 511
BSH domácí spotřebiče s.r.o.
Radlická 350/107c
158 00 Praha 5
Přijem oprav
Tel.: +420 251 095 042
mailto:opravy@bshg.com

DK Danmark, Denmark
BSH Hvidevarer A/S
Telegrafvej 4
2750 Ballerup
Tel.: 44 89 80 28
BSH-Service.dk@bshg.com
www.siemens-home.bsh-group.com/dk

ES España, Spain
En caso de avería puede ponerse
en contacto con nosotros, su aparato
será trasladado a nuestro taller
especializado de cafeteras.
Electrodomésticos España S.A.
Servicio Oficial del Fabricante
Parque Empresarial PLAZA,
C/ Manfredonia, 6
50197 Zaragoza
Tel.: 976 305 714
mailto:CAU-Siemens@bshg.com
www.siemens-home.bsh-group.es

FI Suomi, Finland

BSH Kodinkoneet Oy
Itälähdenkatu 18 A
PL 123
00201 Helsinki
Tel.: 0207 510 715
mailto:Siemens-Service-FI@bshg.com
www.siemens-home.bsh-group.com/fi
Soittajahinta on kiinteästä verkosta ja
matkapuhelimesta 8,35 snt/puh + 16,69 snt/min.

FR France

BSH Electroménager S.A.S.
50 rue Ardoin – CS 50037
93406 SAINT-OUEN cedex
Service interventions à domicile:
01 40 10 12 00
Service Consommateurs:

0 892 698 110 

mailto:serviceconsommateur.fr@
siemens-home.bsh-group.com
Service Pièces Détachées et
Accessoires:

0 892 698 009 

www.siemens-home.bsh-group.fr

GB Great Britain

BSH Home Appliances Ltd.
Grand Union House
Old Wolverton Road
Wolverton
Milton Keynes MK12 5PT
To arrange an engineer visit, to order
spare parts or accessories or for
product advice please visit
www.siemens-home.bsh-group.com/uk
Or call
Tel.: 0344 892 8999*

* Calls are charged at the basic rate,
please check with your telephone service
provider for exact charges.

GR Greece, Ελλάς

BSH Ikiakes Siskeves A.B.E.
Central Branch Service
17 km E. O. Athinon-Lamias &
Potamou 20
14564 Kifisia
Τηλέφωνο: 210 4277 600
Τηλέφωνο: 210 4277 701
mailto:nkf-CustomerService@bshg.com
www.siemens-home.bsh-group.com/gr

HK Hong Kong, 香港

BSH Home Appliances Limited
Unit 1 & 2, 3rd Floor
North Block, Skyway House
3 Sham Mong Road
Tai Kok Tsui, Kowloon,
Hong Kong
Tel.: 2565 6151 (HK)
Toll free 0800 030 (Maccao)
Fax: 2565 6681
mailto:siemens.hk.service@bshg.com
www.siemens-home.bsh-group.com/hk

IE Republic of Ireland

BSH Home Appliances Ltd.
M50 Business Park
Ballymount Road Upper
Walkestown
Dublin 12
To arrange an engineer visit, to order
spare parts and accessories or for
product advice please call
Tel.: 01450 2655*
www.siemens-home.bsh-group.ie
* Calls are charged at the basic rate, please
check with your telephone service provider
for exact charges.

IL Israel

C/S/B/ Home Appliance Ltd.
1, Hamasger St.
North Industrial Park
Lod, 7129801
Tel.: 08 9777 222
Fax: 08 9777 245
mailto:csb-serv@csb-ltd.co.il
www.siemens-home.bsh-group.com/il

IN India, Bhārat, भारत

BSH Household Appliances
Mfg. Pvt. Ltd.
Arena House,
Main Bldg, 2nd Floor,
Plot No. 103, Road No. 12,
MIDC, Andheri East
Mumbai 400 093
Toll Free 1800 209 1850*
www.siemens-home.bsh-group.com/in
* Mo-Sa: 8.00am to 8.00pm
(exclude public holidays)

IS Iceland

Smith & Norland hf.
Noatuni 4
105 Reykjavik
Tel.: 0520 3000
Fax: 0520 3011
www.sminor.is

IT Italia, Italy

BSH Elettrodomestici S.p.A.
Via. M. Nizzoli 1
20147 Milano (MI)
Tel.: 02 412 678 200
mailto:info.it@siemens-home.
bsh-group.com
www.siemens-home.bsh-group.com/it

LB Lebanon, لبنان

Tehaco s.a.r.l.
Boulevard Dora 4043 Beyrouth
P.O. Box 90449
Jdeideh, 1202 2040
Tel.: 01 255 211
mailto:Info@Teheni-Hana.com

LU Luxembourg

BSH électroménagers S.A.
13-15, ZI Breedeweues
1259 Senningerberg
Tel.: 26 349 821
Fax: 26 349 315
Reparaturen: lux-repair@bshg.com
Ersatzteile: lux-spare@bshg.com
www.siemens-home.bsh-group.com/lu

**BSH group is a Trademark Licensee of Siemens AG.
Manufacturer's Service for Siemens Home Appliances.**

MT Malta

Aplan Limited
The Atrium
Mriehel by Pass
BKR3000 Birkirkara
Tel.: 025 495 122
Fax: 021 480 598
mailto:lapap@aplan.com.mt

NL Nederlande, Netherlands

BSH Huishoudapparaten B.V.
Taurusavenue 36
2132 LS Hoofddorp
Storingsmelding:
Tel.: 088 424 4020
mailto:siemens-contactcenter@
bshg.com
Onderdelenverkoop:
Tel.: 088 424 4020
Fax: 088 424 4801
mailto:siemens-onderdelen@bshg.com
www.siemens-home.bsh-group.nl

NO Norge, Norway

BSH Husholdningsapparater A/S
Grensesvingen 9
0661 Oslo
Tel.: 22 66 05 73
Fax: 22 66 06 00
mailto:Siemens-Service-NO@bshg.com
www.siemens-home.bsh-group.com/no

PL Polska, Poland

BSH Sprżet Gospodarswa
Domowego sp. z o.o.
Al. Jerozolimskie 183
02-222 Warszawa
Tel.: 801 191 534
Fax: 022 572 7709
mailto:Serwis.Fabryczny@bshg.com
www.siemens-home.bsh-group.pl

PT Portugal

BSHP Electrodomésticos,
Sociedade Unipessoal, Lda.
Rua Alto do Montijo, nº 15
2790-012 Carnaxide
Tel.: 214 250 720
Fax: 214 250 701
mailto:siemens.electrodomesticos.pt@
bshg.com
www.siemens-home.bsh-group.com/pt

RO România, Romania

BSH Electrocasnice srl.
Sos. Bucuresti-Ploiesti,
nr. 19-21, sect.1
13682 Bucuresti
Tel.: 021 203 9748
Fax: 021 203 9733
mailto:service.romania@bshg.com
www.siemens-home.bsh-group.com/ro

RU Russia, Россия

ООО "БСХ Бытовые Приборы"
Сервис от производителя
Малая Калужская, 15
119071 Москва
тел.: 8 (800) 200 29 62
mailto:mok-kdhl@bshg.com
www.siemens-home.bsh-group.ru

SE Sverige, Sweden

BSH Home Appliances AB
Landsvägen 32
169 29 Solna
Tel.: 0771 19 55 00 local rate
Tel.: 0771 11 22 77 local rate
mailto:Siemens-Service-SE@bshg.com
www.siemens-home.bsh-group.com/se

SK Slovensko, Slovakia

Viac informácií (napr. záručné
podmienky, predĺžená záruka a i.)
nájdete na webových stránkach
www.siemens-home.bsh-group.com/sk/
alebo nás kontaktujte na +420 251 095 511
BSH domácí spotřebiče s.r.o.
organizačná zložka Bratislava
Trnavská cesta 50
821 02 Bratislava
Príjem opráv
Tel.: +421 238 111 139
mailto:opravy@bshg.com

TR Türkiye, Turkey

BSH Ev Aletleri Sanayi
ve Ticaret A. S.
Fatih Sultan Mehmet Mahallesi
Balkan Caddesi No: 51
34771 Ümraniye, İstanbul
Tel.: 0 216 444 6688*
Fax: 0 216 528 9188*
mailto:careline.turkey@bshg.com
www.siemens-home.bsh-group.com/tr

* Çağrı merkezini sabit hatlardan
aramanın bedeli şehir içi ücretlendirmede,
Çep telefonlarından ise kullanılan
tarifeye göre değişiklik göstermektedir

UA Ukraine, Україна

ТОВ "БСХ Побутова Техніка"
тел.: 044 490 2095
mailto:bsh-service.ua@bshg.com
www.siemens-home.bsh-group.com/ua

XK Kosovo

Service-General SH.P.K.
rr. Magjistralja Ferizaj Prishtine
70000 Ferizaj
Tel.: 00381 (0) 290 330 723
Tel.: 00377 44 172 309
mailto:servicegeneral527@gmail.com

ZA South Africa

BSH Home Appliances (Pty) Ltd.
15th Road Randjespark
Private Bag X36, Randjespark
1685 Midrand – Johannesburg
Tel.: 086 002 6724
Fax: 086 617 1780
mailto:appliance-service-za@bshg.com
www.siemens-home.bsh-group.com/za

**BSH group is a Trademark Licensee of Siemens AG.
Manufacturer's Service for Siemens Home Appliances.**



BSH Hausgeräte GmbH

Carl-Wery-Straße 34
81739 München

GERMANY

siemens-home.bsh-group.com



8001161715 (9910)

- en** © Manufactured by BSH Hausgeräte GmbH under Trademark License of Siemens AG.
- fr** © Fabriqué par BSH Hausgeräte GmbH titulaire des droits d'utilisation de la marque Siemens AG.
- nl** © Gefabriceerd door BSH Hausgeräte GmbH onder handelsmerklicentie van Siemens AG.
- pl** © Wyprodukowano przez BSH Hausgeräte GmbH na warunkach licencji na korzystanie ze znaku towarowego Siemens AG.
- cs** © Vyrobeno BSH Hausgeräte GmbH v licenci k ochranné známce Siemens AG.
- ru** © Изготовлено ООО «БСХ Бытовые Приборы» под товарным знаком компании Сименс АГ.
- de** © Hergestellt von BSH Hausgeräte GmbH unter Markenlizenz der Siemens AG.