



RS 5000

Digital wireless TV headphones

Gebruiksaanwijzing

Inhoud

Belangrijke veiligheidsvoorschriften	3
Omvang levering	6
Productoverzicht	7
De RS 5000 in gebruik nemen	10
De zender plaatsen	10
De zender op de geluidsbron aansluiten	11
De zender op de voedingsspanning aansluiten	15
De accu van de kinbeugel-hoofdtelefoon opladen	16
Resterende bedrijfstijd van de accu weergeven	17
Oplaadherinnering gebruiken	17
Oorkussen kiezen	18
De RS 5000 gebruiken	19
Het draadloze hoofdtelefoonsysteem inschakelen	19
Het draadloze hoofdtelefoonsysteem uitschakelen	20
De kinbeugel-hoofdtelefoon dragen	21
Volume instellen	22
Balans instellen	23
Het luisterprofiel gebruiken om de klank te verbeteren	24
De verstaanbaarheid van spraak in- en uitschakelen	26
De RS 5000 reinigen en onderhouden	27
De accu van de kinbeugel-hoofdtelefoon vervangen	28
Extra functies gebruiken	29
Een of meerdere kinbeugel-hoofdtelefoons met de zender koppelen (paren)	29
Uitgebreidere instellingen uitvoeren	30
Fabrieksinstellingen herstellen	33
De accu met behulp van de oplaadadapter MCA 800 opladen	34
In geval van storingen	35
Wanneer de reikwijdte van de zender wordt verlaten	37
Technische specificaties	38
Verklaringen van de fabrikant	40

Belangrijke veiligheidsvoorschriften



- ▶ Lees deze gebruiksaanwijzing zorgvuldig en volledig door voordat u het product gaat gebruiken.
- ▶ Geef het product altijd samen met deze veiligheidsvoorschriften door aan derden.
- ▶ Gebruik het product niet wanneer het klaarblijkelijk beschadigd is.
- ▶ Het product mag uitsluitend in een omgeving worden gebruikt waarin de draadloze 2,4 GHz-technologie is toegestaan.

Voorkom ongevallen en handelingen die schadelijk voor de gezondheid zijn



- ▶ Bij deze hoofdtelefoons kan een hoger volume worden ingesteld, dan bij gebruikelijke hoofdtelefoons. Bescherm uw gehoor tegen te hoge volumes.
Indien u met uw hoofdtelefoon langere tijd op een hoog volume luistert, kan dat tot blijvende gehoorbeschadiging leiden. Hoofdtelefoons van Sennheiser klinken ook bij een laag en gemiddeld volume bijzonder goed en zorgen voor een duidelijke verstaanbaarheid van spraak.
- ▶ Zet het volume op de laagste stand, voordat u het product aan derden doorgeeft. Dit om schade aan het gehoor te voorkomen.
- ▶ Gebruik het product niet wanneer u bijzonder veel aandacht aan uw omgeving moet besteden (bijv. in het verkeer, tijdens handarbeid).
- ▶ Houd altijd een afstand van ten minste 10 cm tussen de hoofdtelefoon/oplaadadapter MCA 800 en pacemakers c.q. geïmplanteerde defibrillatoren aan. De hoofdtelefoon/oplaadadapter MCA 800 genereert magnetische velden, die storingen bij pacemakers en geïmplanteerde defibrillatoren kunnen veroorzaken.
- ▶ Gebruik het product in geen geval in de nabijheid van water. Stel het product niet bloot aan regen of vocht. Er bestaat gevaar voor brand of een elektrische schok.
- ▶ Houd het product, verpakkingsmateriaal en toebehoren uit de buurt van kinderen en huisdieren, om ongevallen en verstikkingsgevaar te voorkomen.
- ▶ Gebruik uitsluitend de door Sennheiser meegeleverde voedingsadapters.

Beschadigingen aan het product en storingen voorkomen

- ▶ Houd het product altijd droog en stel het niet bloot aan extreem lage of extreem hoge temperaturen, zodat corrosie en vervorming worden voorkomen. De normale gebruikstemperatuur ligt tussen 5 en 40°C.
- ▶ Behandel het product zorgvuldig en bewaar het op een schone, stofvrije plaats.
- ▶ Zet het product na gebruik uit om de accu's te sparen.

- ▶ Trek de voedingsadapter uit het stopcontact
 - om het product los te koppelen van de voedingsspanning,
 - bij onweer of
 - als het product gedurende langere tijd niet wordt gebruikt.
- ▶ Let er altijd op dat de voedingsadapter
 - in een correcte toestand verkeert en gemakkelijk toegankelijk is,
 - goed in het stopcontact past,
 - uitsluitend binnen het toegestane temperatuurbereik wordt gebruikt
 - en om oververhitting te voorkomen niet langere tijd aan zonlicht wordt blootgesteld.
- ▶ Lak- en wassoorten kunnen de voetjes van de zender aantasten en zo vlekken op uw meubels veroorzaken. Plaats de zender daarom op een antislip ondergrond.
- ▶ Gebruik het product in geen geval in de nabijheid van warmtebronnen.
- ▶ Maak het product uitsluitend schoon met een zachte, droge doek.
- ▶ Gebruik uitsluitend de door Sennheiser meegeleverde of aanbevolen extra apparaten/toebehoren/reserveonderdelen.

Veiligheidsvoorschriften voor lithium-polymeer-accu's



WAARSCHUWING

Bij misbruik of onjuist gebruik kunnen de batterijen/accu's gaan lekken. In extreme gevallen bestaat gevaar door:

- explosie
- het ontstaan van brand
- warmteontwikkeling
- rook- of gasontwikkeling

	Schakel producten, die door accu's van stroom worden voorzien, na gebruik uit.
	U mag een product met ingebouwde accu nooit opladen, wanneer het product schijnbaar is beschadigd.
	Gebruik uitsluitend de door Sennheiser aanbevolen accu's en opladers.
	Laad accu's bij een omgevingstemperatuur van +5°C tot +40°C op.
	Laad accu's ook regelmatig op wanneer ze langere tijd niet worden gebruikt (ongeveer iedere 3 maanden).
	Verwarm de batterijen/accu's niet tot meer dan 70°C. Voorkom de inwerking van direct zonlicht en gooi de batterijen/accu's nooit in het vuur.
	Lever lege batterijen/accu's alleen in bij erkende inzamelplaatsen of bij uw leverancier.

Reglementair gebruik/aansprakelijkheid

Dit draadloze TV-hoofdtelefoonsysteem werd ontwikkeld voor gebruik in combinatie met televisies, hifi-systemen en home cinema sets en kan op analoge en digitale geluidsbronnen worden aangesloten.

Het product mag uitsluitend privé, in een huiselijke omgeving worden gebruikt. Het is niet geschikt voor zakelijk gebruik. Het product is ook niet geschikt voor het gebruik in combinatie met draagbare audio-apparaten.

Onder niet-reglementair gebruik wordt verstaan dat u dit product anders gebruikt dan beschreven in de bijbehorende productdocumentatie.

Sennheiser kan niet aansprakelijk worden gesteld wanneer het product/toebehoren onjuist wordt gebruikt of sprake is van misbruik.

Lees voor de inbedrijfstelling de specifieke voorschriften door, die voor uw land van toepassing zijn.

Omvang levering



Kinbeugel-hoofdtelefoon RR 5000 met ingebouwde accu



Zender TR 5000 met oplaadstation

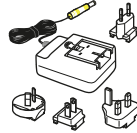

Voedingsadapter NT 5-10AW met landenadapters (EU, UK, US, AU)



1 paar oorkussens voor kleine oren



Optische digitale kabel, 1,5 m



Stereo audiokabel met 3,5 mm-jackpluggen, 1,5 m

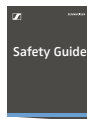

Veiligheidsvoorschriften

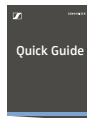

Beknopte gebruiksaanwijzing



Gebruiksaanwijzing in het Engels, Duits, Frans en Spaans.
Op internet onder www.sennheiser.com/download kunt u de gebruiksaanwijzing als PDF-bestand in meerdere talen downloaden.



Een lijst met toebehoren vindt u op de productpagina van de RS 5000 onder www.sennheiser.com. Neem voor informatie over referentiebronnen eerst contact op met uw Sennheiser-leverancier. De Sennheiser-leverancier voor uw land staat vermeld op www.sennheiser.com.

Productoverzicht

Overzicht van de zender RR 5000

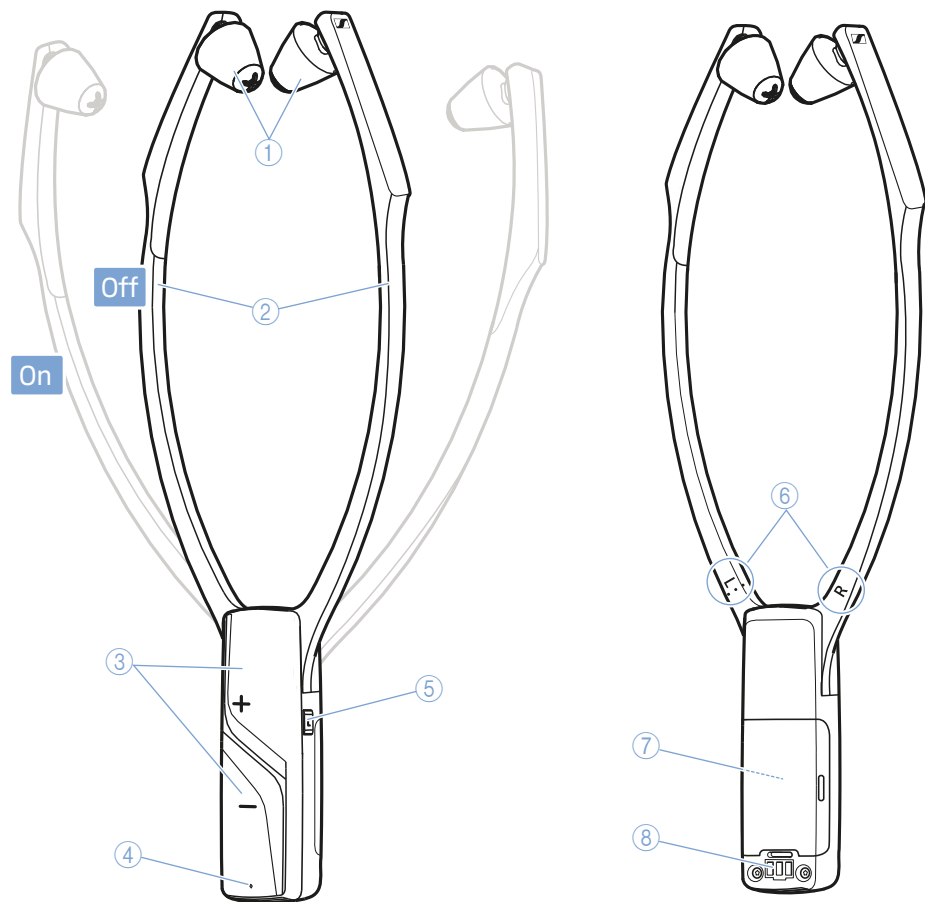

- ① Oorkussen, verwisselbaar
- ② Hoofdbeugel met aan-/uit-schakelfunctie
- ③ Toetsen voor volume + en -
- ④ LED *Status hoofdtelefoon* (zie pagina 9)
- ⑤ Toets *Verstaanbaarheid van spraak*
- ⑥ Aanduiding voor rechts **R** en links **L**
- ⑦ Geïntegreerde accu
- ⑧ Oplaadcontacten

Overzicht van de zender TR 5000

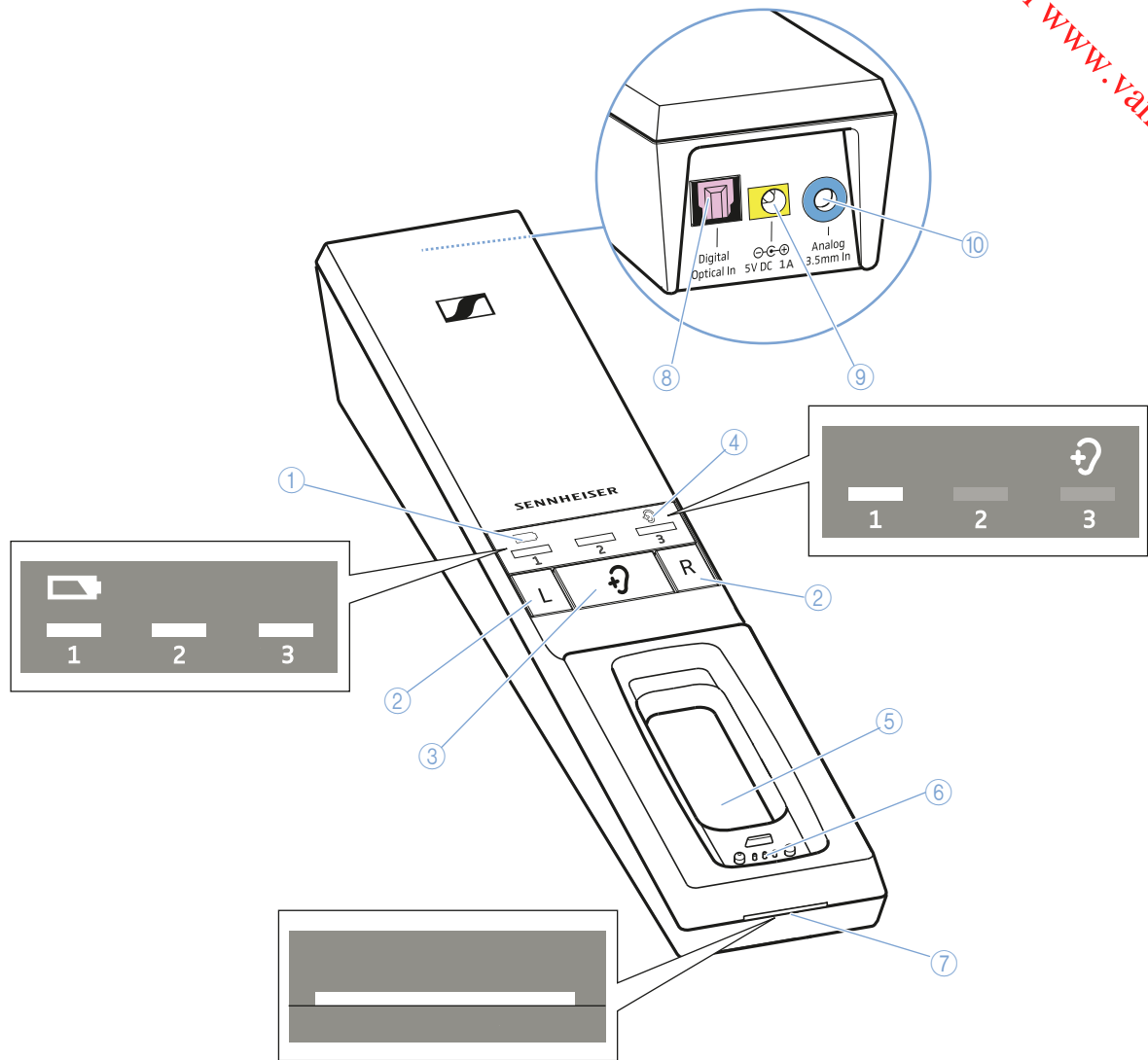

- ① LED *Accu* voor de voortgang van het oplaadproces/de resterende bedrijfstijd van de hoofdtelefoon (zie pagina 16 en 17)
- ② Toetsen Balans voor rechts **R** en links **L**
- ③ Toets *Luisterprofiel* voor het kiezen van de luisterprofielen (zie pagina 24)
- ④ LED *Luisterprofiel* voor het weergeven van het ingestelde luisterprofiel (zie pagina 24)
- ⑤ Laadschacht voor de kinbeugelhoofdtelefoon
- ⑥ Laadcontacten voor de kinbeugelhoofdtelefoon met bevestigingsmagneten
- ⑦ LED *Zenderstatus* (zie pagina 9)
- ⑧ Audio-aansluiting **Digital Optical In** voor een digitale geluidsbron (optisch), rose gemarkeerd
- ⑨ Aansluiting **5V DC 1A** voor de voedingsadapter, geel gemarkeerd
- ⑩ Audio-aansluiting **Analog 3.5 mm In** voor een analoge geluidsbron (3,5 mm-jackplug), blauw gemarkeerd

Overzicht LED *Status hoofdtelefoon*

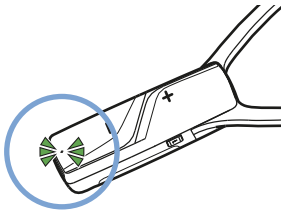

LED <i>Status hoofdtelefoon</i>	Kinbeugel
—	... is uitgeschakeld.
 ----- ... brandt groen	... is met zender verbonden.
 ----- ... brandt rood	... is met de zender verbonden, de accu is bijna leeg.
o o o o o o o o 1s 1s ... knippert groen	... is niet met de zender verbonden c.q. kan geen verbinding met de zender maken.
o o o o o o o o 1s 1s ... knippert rood	... is niet met de zender verbonden c.q. kan geen verbinding met de zender maken, de accu is bijna leeg.

Overzicht LED *Status van de zender*

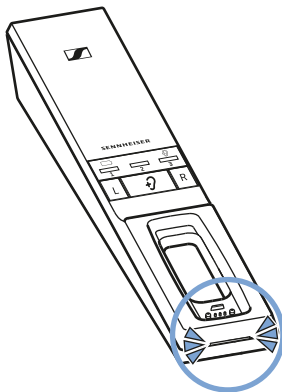

LED <i>Zenderstatus</i>	Zender...
—	... staat in de stand-by modus.
 ----- ... brandt wit	... en de kinbeugel-hoofdtelefoons zijn verbonden. De verstaanbaarheid van spraak is uitgeschakeld (zie pagina 26)
 ----- ... brandt blauw	... en de kinbeugel-hoofdtelefoons zijn verbonden. De verstaanbaarheid van spraak is ingeschakeld (zie pagina 26)
 ----- ... knippert blauw-wit	... heeft een incompatibel digitaal audiosignaal aangetroffen (zie pagina 12)

i De LED's op de kinbeugel-hoofdtelefoon en de zender geven de actuele bedrijfstoestand aan. Wanneer u de toetsen van de kinbeugel-hoofdtelefoon niet gebruikt, wordt de helderheid van de LED's na ca. 30 seconden automatisch gereduceerd, zodat u niet wordt gestoord.

Overzicht van de geluidssignalen



Geluidssignalen	Betekenis
In bedrijf, 2 pieptootjes	Accu bijna leeg, accu opladen (zie pagina 16)
In gebruik, geen audio-overdracht, 5 pieptootjes	De hoofdtelefoon bevindt zich buiten het bereik van de zender (zie pagina 37)
Bij het veranderen van de volume	De instelling van het maximale of minimale volume is bereikt (zie pagina 22)
Bij het veranderen van de balans	Uiterste rechter of linker instelling bereikt (zie pagina 23)

De RS 5000 in gebruik nemen

De zender plaatsen

- ▶ Plaats de zender in de buurt van uw geluidsbron.
- ▶ Plaats de zender, om storingen te voorkomen, op een afstand van minimaal 50 cm van andere apparaten in de ruimte.
- ▶ Plaats de zender niet direct naast metalen rekken, muren waarin gewapend beton is verwerkt of andere metalen constructies. De reikwijdte van de zender kan daardoor worden beïnvloed.

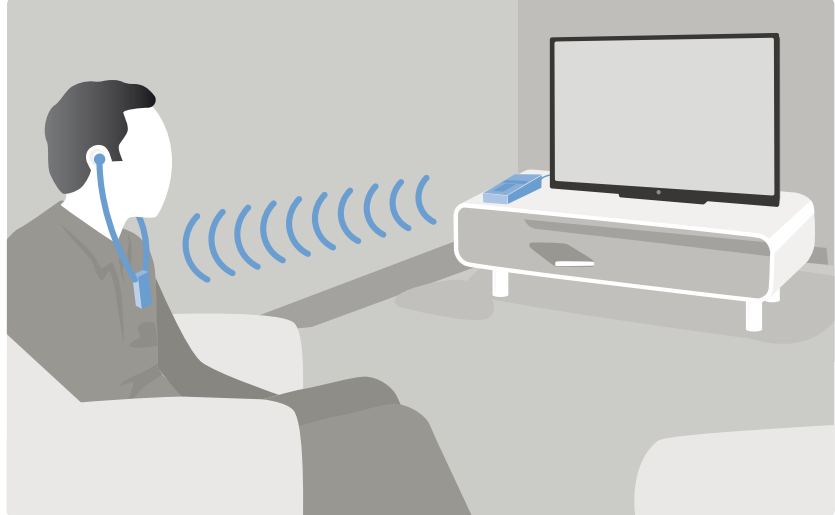









De zender op de geluidsbron aansluiten

U kunt de zender hetzij op een digitale of een analoge geluidsbron aansluiten (bijv. op een televisie of een stereo-installatie).

Wanneer u op **beide** ingangen (digitaal en analoog) een geluidsbron aansluit, wordt alleen de analoge geluidsbron weergegeven.

 U kunt ook een video met gebruiksaanwijzing bekijken om te zien hoe u uw draadloze hoofdtelefoonsysteem op een televisie moet aansluiten: www.sennheiser.com/how-to-videos.

- ▶ Schakel uw geluidsbron uit voordat u de zender aansluit.
- ▶ Controleer welke van de onderstaande aansluitmogelijkheden uw geluidsbron heeft (audio-uitgang, meestal met „OUT” aangegeven).
- ▶ Kies de desbetreffende aansluitkabel en eventueel een geschikte adapter.
- ▶ In een van onderstaande hoofdstukken staat het bij uw geluidsbron passende aansluitschema, om de zender op een geluidsbron aan te sluiten. De kleurmarkeringen op de zender en de kabels kunnen u daarbij helpen.

Aansluitmogelijkheden op de geluidsbron			Kleurmarkering op de zender	Aansluitkabel	Pagina
A	Optisch (digitaal)			Optische digitale kabel	12
B	3,5 mm-jackplug (analoog)			Stereo-audiokabel	13
C	Cinch (analoog)			Stereo-audiokabel met cinch-adapter (3,5 mm-jackplug op 2 cinch-stekkers; als optie verkrijgbare toebehoren)	14
D	SCART (analoog)			Stereo-audiokabel met SCART-adapter (3,5 mm-jackplug op SCART-stekker; als optie verkrijgbare toebehoren)	14

 Toebehoren en adapters zijn bij uw Sennheiser-leverancier verkrijgbaar.

A

Aansluitmogelijkheid A: optisch (digitaal)

U brengt de best mogelijke audio-overdracht tot stand wanneer u de zender met behulp van de meegeleverde optische digitale kabel op uw televisie of uw stereo-installatie aansluit.

Let er wel op dat uw draadloze hoofdtelefoon uitsluitend digitale signalen kan weergeven, die aan de standaard PCM voldoen. In het geluidsmenu of de gebruiksaanwijzing van uw apparaat staat hoe u het audioformaat van de aangesloten geluidsbron in PCM kunt veranderen.

Wanneer een niet-compatibel audiosignaal wordt gebruikt, knippert de LED *Zenderstatus* blauw. Er is geen audioweergave mogelijk.

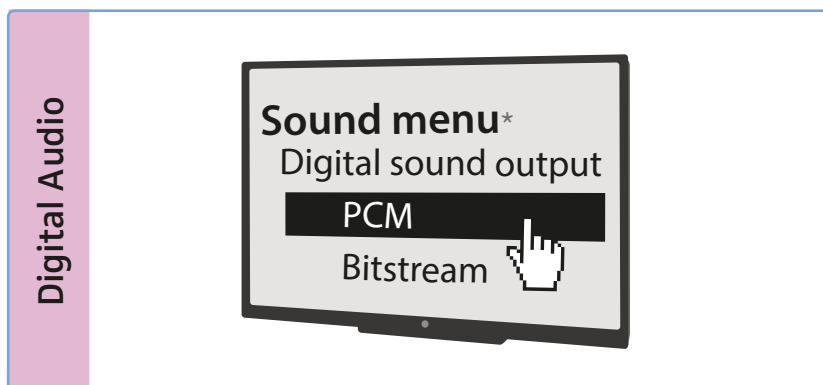

* Afhankelijk van het gebruikte apparaat ziet het geluidsmenu er anders uit

- ▶ Verbind de optische digitale kabel met de roze gemarkeerde audio-aansluiting **Digital Optical In** van de zender en met de optische uitgang van uw geluidsbron.

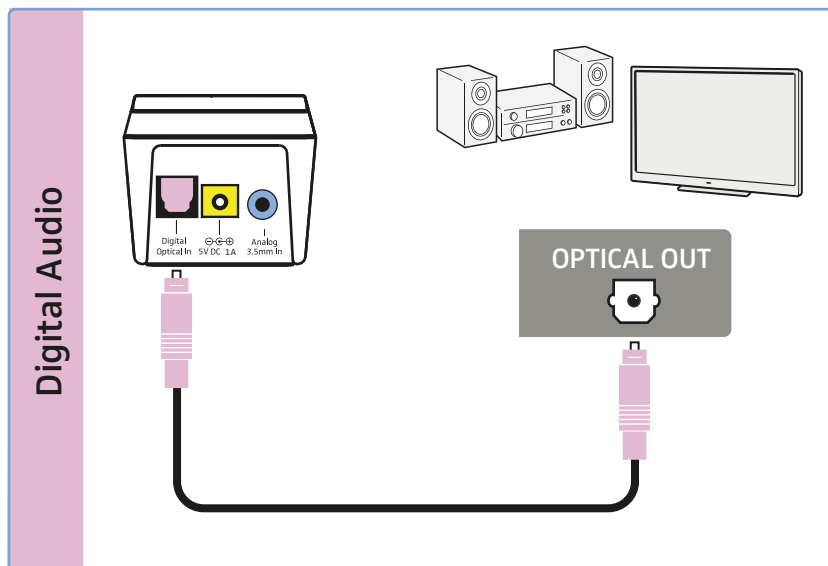

B**Aansluitmogelijkheid B: 3,5 mm-jackplug (analoog)**

- ▶ Verbind de stereo audiokabel met de blauw gemarkeerde 3,5 mm-jackplug **Analog 3.5 mm In** van de zender en met de 3,5 mm-hoofdtelefoonaansluiting van uw geluidsbron.

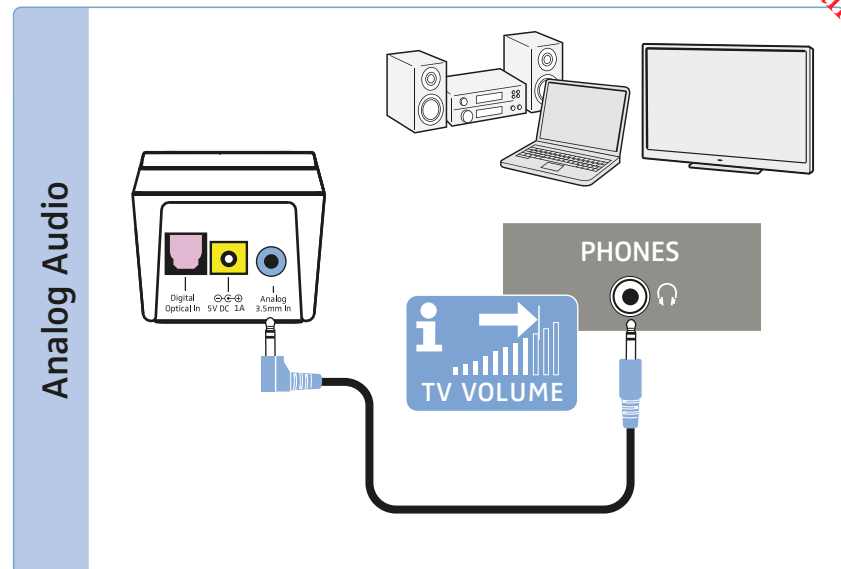

- i** Stel het volume van de hoofdtelefoonaansluiting op uw televisie/geluidsbron **minimaal in op een gemiddelde waarde**.

Dit verbetert de kwaliteit van de audio-overdracht. Zie de gebruiksaanwijzing van uw televisie/geluidsbron voor nadere informatie.

Wanneer de hoofdtelefoonaansluiting van uw geluidsbron een 6,3 mm-bus is, heeft u voor de meegeleverde 3,5 mm stereo audiokabel een adapter (3,5 mm stereo jackplug op 6,3 mm-stereo jackplug, als optie verkrijgbare toebehoren) nodig.

Sommige televisiemodellen schakelen de luidsprekers op mute wanneer u de zender op de 3,5 mm-hoofdtelefoonaansluiting aansluit. Andere modellen hebben een eigen instelmenu voor het volume van de hoofdtelefoonaansluiting. Controleer in de menu-instelling van uw televisie hoe de mute-schakeling uitgeschakeld of het volume ingesteld wordt. Gebruik als alternatief een van de andere aansluitmogelijkheden (A, C of D) van uw televisie.

C

Aansluitmogelijkheid C: Cinch-aansluitingen (analog)

- ▶ Steek de cinch-adapter* op de stereo audiokabel.
- ▶ Verbind de stereo audiokabel met de blauw gemarkeerde 3,5 mm-jackplug van de zender.
- ▶ Verbind de cinch-stekker met de cinch-uitgangen van uw geluidsbron (meestal aangegeven met „AUDIO OUT” of $\odot \rightarrow$). Verbind de rode stekker met de rode cinch-aansluiting en de witte stekker met de witte of zwarte cinch-aansluiting.

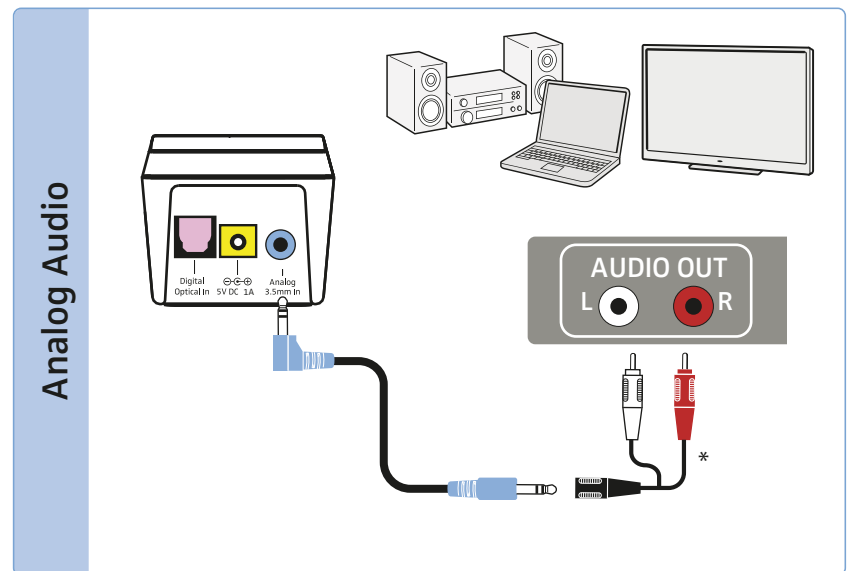

* als optie verkrijgbare toebehoren

D

Aansluitmogelijkheid D: SCART-aansluiting (analog)

- ▶ Steek de SCART-adapter* op de stereo audiokabel.
- ▶ Verbind de stereo audiokabel met de blauw gemarkeerde 3,5 mm-jackplug van de zender.
- ▶ Verbind de SCART-stekker met de SCART-uitgang van uw geluidsbron (meestal aangegeven met $\odot \leftrightarrow$ of $\odot \rightarrow$).

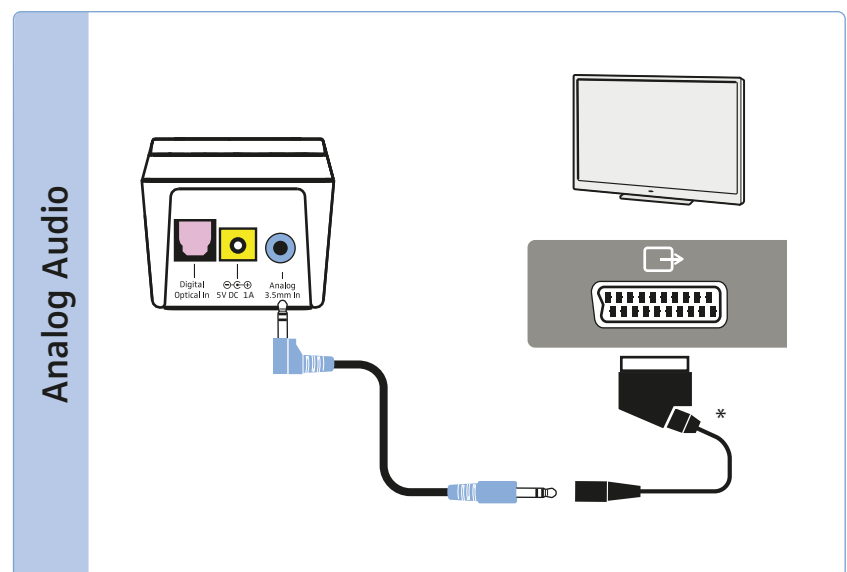

* als optie verkrijgbare toebehoren

De zender op de voedingsspanning aansluiten

- 1 Sluit de stekker van de voedingsadapter aan op de geel gemarkeerde aansluiting op de zender.
- 2 Kies de bijbehorende landenadapter en schuif deze op de voedingsadapter, totdat hij hoorbaar vast klikt.
- 3 Steek de voedingsadapter in het stopcontact.
Alle LED's op de zender gaan gedurende 5 seconden branden. De zender staat in de stand-by-modus.

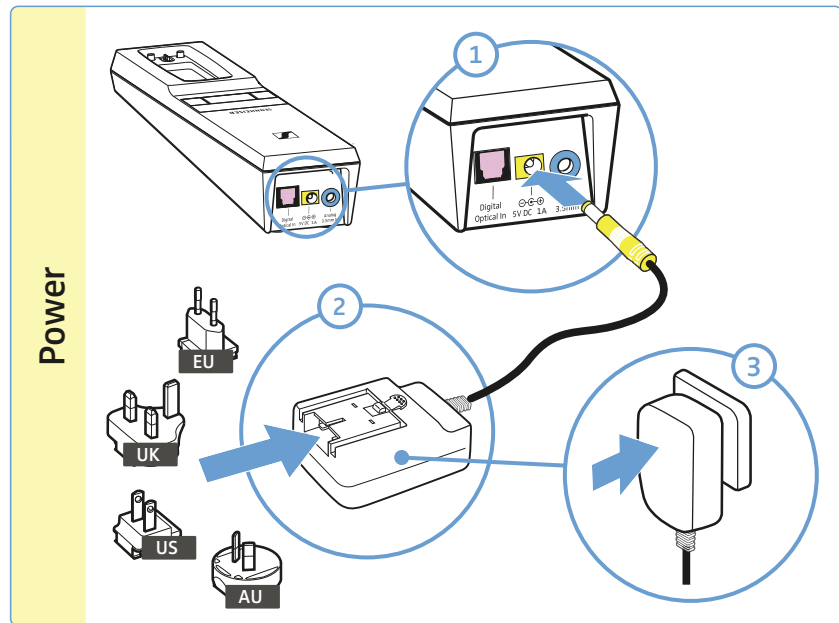

De accu van de kinbeugel-hoofdtelefoon opladen



Een complete oplaadcyclus duurt ca. 3 uur. Laad de accu voor de eerste ingebruikname volledig en zonder onderbrekingen op.

Wanneer de accu bijna leeg is brandt de LED *Status hoofdtelefoon* rood en u hoort in de kinbeugel-hoofdtelefoon 2 geluidssignalen. De LED *Accu* van de zender brandt wit. Na enkele minuten wordt de kinbeugel-hoofdtelefoon uitgeschakeld.

- ▶ Plaats de kinbeugel-hoofdtelefoon in de laadschacht van de zender en wel zodanig dat de volumetoetsen naar boven wijzen. De kinbeugel-hoofdtelefoon wordt magnetisch in de juiste positie geplaatst. De kinbeugel-hoofdtelefoon wordt automatisch uitgeschakeld en de LED *Accu* van de zender brandt wit. De LED-balken geven de oplaadstatus van de accu aan. Wanneer de accu volledig is opgeladen, branden alle LED-balken wit.

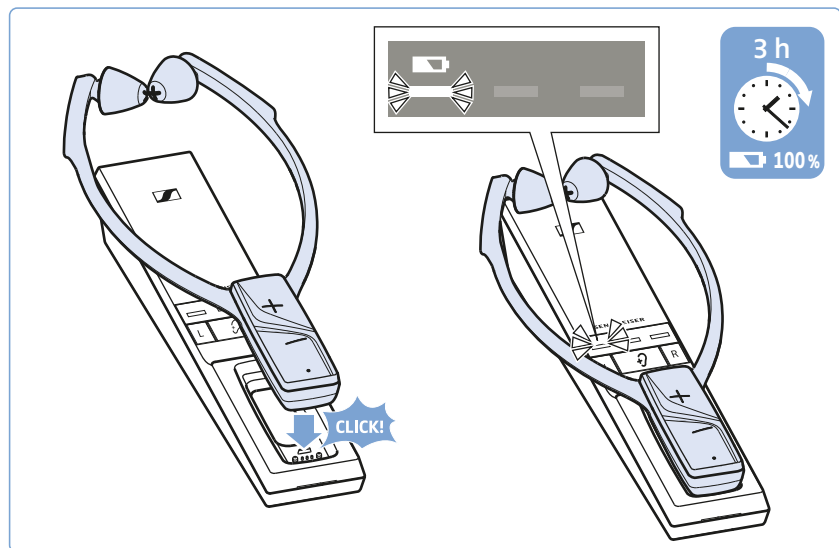







LED <i>Accu</i>	Betekenis
	– De zender wordt niet opgeladen.
	1. balk knippert De accu wordt opgeladen. Minder dan 1/3 van de laadcapaciteit bereikt.
	1. balk brandt, 2. balk knippert De accu wordt opgeladen. Maximaal 1/3 van de laadcapaciteit bereikt.
	1. en 2. balk branden, 3. balk knippert De accu wordt opgeladen. Maximaal 2/3 van de laadcapaciteit bereikt.
	alle balken branden De accu is opgeladen.
	De LED <i>Accu</i> knippert snel Er is een oplaad-/accustoring opgetreden (zie pagina 28).

i U bereikt de beste laadtoestand wanneer u de kinbeugel-hoofdtelefoon altijd in de laadschacht van de zender bewaart. De oplaadautomaat voorkomt dat de accu teveel wordt opgeladen en u kunt altijd gebruik maken van de volledige bedrijfstijd.

i U kunt de aanduiding voor het opladen zodanig instellen dat deze na 30 seconden wordt uitgeschakeld (zie pagina 31).

Resterende bedrijfstijd van de accu weergeven

Wanneer u de kinbeugel-hoofdtelefoon inschakelt wordt de resterende bedrijfstijd/capaciteit met de LED *Accu*  aangegeven.

LED <i>Accu</i> 		Betekenis
	De LED <i>Accu</i> knippert langzaam	De accu is leeg Laad de accu op
	1. balk brandt	Er is een bedrijfstijd van ca. 4 uur mogelijk
	1. en 2. balk branden	Er is een bedrijfstijd van ca. 8 uur mogelijk
	alle balken branden	Er is een bedrijfstijd van ca. 12 uur mogelijk

Voordat een LED-balk uitgaat wordt deze langzamer donkerder, om daarmee de afnemende bedrijfstijd aan te geven.

Wanneer de daadwerkelijke bedrijfstijd erg van de aangegeven waarden afwijkt, is de accu eventueel opgebruikt en moet worden vervangen. Informatie over de accu staat vermeld op pagina 28.

 U kunt de aanduiding van de resterende bedrijfstijd zodanig instellen dat deze na 30 seconden wordt uitgeschakeld (zie pagina 31).

 Wanneer u meer dan een kinbeugel-hoofdtelefoon met de zender hebt verbonden, wordt de bedrijfstijd/resterende bedrijfstijd niet aangegeven.

Opladherinnering gebruiken



Wanneer u de kinbeugel-hoofdtelefoon hebt uitgeschakeld en de zender zichzelf heeft uitgeschakeld (stand-by), herinnert de LED *Accu*  gedurende 10 minuten door te knipperen aan het feit dat de kinbeugel-hoofdtelefoon moet worden opgeladen:

- ▶ Plaats de kinbeugel-hoofdtelefoon voor het opladen in de laadschacht (zie pagina 16).
Het knipperen van de opladherinnering wordt uitgeschakeld en het opladen begint.

 De opladherinneringsfunctie kan ook worden uitgeschakeld (zie pagina 31).

Oorkussen kiezen



U kunt kiezen tussen oorkussens voor grotere en kleinere oren (worden meegeleverd). Bij aflevering zijn de oorkussens voor grote oren op de hoofdtelefoons geplaatst.

Om de oorkussens te vervangen:

- 1 trek beide oorkussens voorzichtig van de hoofdtelefoons.
- 2 plaats de beide andere oorkussens op de hoofdtelefoons.

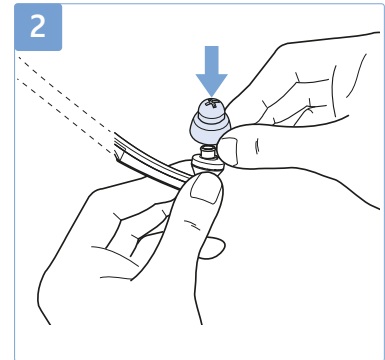
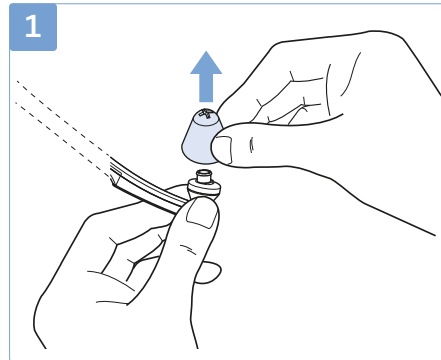

i Bij uw Sennheiser-leverancier zijn reserve-oorkussens in verschillende materialen en vormen verkrijgbaar.

De RS 5000 gebruiken

Het draadloze hoofdtelefoonsysteem inschakelen

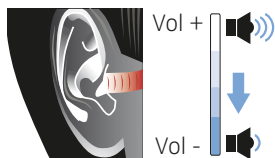

WAARSCHUWING

Gevaar door een hoog volume!

Bij deze hoofdtelefoon kan een hoger volume worden ingesteld, dan bij gebruikelijke hoofdtelefoons. Dit kan bij verkeerd gebruik gehoorbeschadigingen veroorzaken.

- ▶ Stel, voordat u de kinbeugel-hoofdtelefoon gaat gebruiken, een laag volume op de kinbeugel-hoofdtelefoon in.
- ▶ Stel uzelf niet gedurende langere periodes bloot aan hoge volumes.
- ▶ Gebruik een luisterprofiel (zie pagina 24), waarmee in het bijzonder de verstaanbaarheid van spraak kan worden verbeterd, zonder dat daarvoor een zeer hoog volume nodig is.



1 Schakel uw geluidsbron in.

Wanneer de zender op de hoofdtelefoonaansluiting (zie pagina 13) van uw televisie/geluidsbron is aangesloten, moet het volume van de hoofdtelefoonaansluiting op de televisie/geluidsbron minimaal op een gemiddelde waarde worden ingesteld.

2 Neem de kinbeugel-hoofdtelefoon uit de laadschacht en spreid de beugel zover dat u de hoofdtelefoons in uw oren kunt aanbrenge.

De kinbeugel-hoofdtelefoon wordt ingeschakeld, zodra de beugel wordt gespreid. De LED *Status hoofdtelefoon* brandt groen. De zender wordt automatisch ingeschakeld en de LED *Zenderstatus* brandt wit of blauw. De geluidsoverdracht tussen zender en kinbeugel-hoofdtelefoon wordt gestart.

Op de zender wordt de resterende bedrijfstijd van de kinbeugel-hoofdtelefoon aangegeven (zie pagina 17).

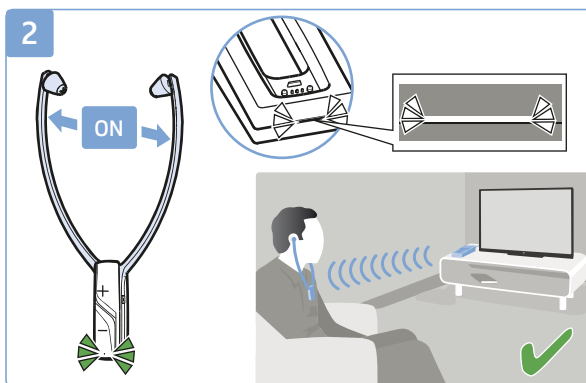
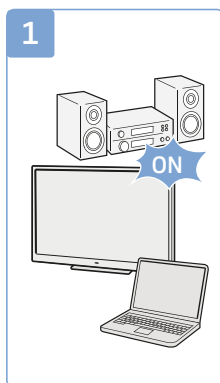

Het draadloze hoofdtelefoonsysteem uitschakelen

- ▶ Neem de kinbeugel-hoofdtelefoon af zodat de beugel in elkaar kan klappen.
De kinbeugel-hoofdtelefoon wordt na 20 seconden automatisch uitgeschakeld. De LED *Status hoofdtelefoon* is uit. De zender wordt automatisch uitgeschakeld (stand-by) zodra geen kinbeugel-hoofdtelefoon meer met de zender is verbonden. De LED *Zenderstatus* is uit.
- ▶ Plaats de kinbeugel-hoofdtelefoon altijd in de laadschacht van de zender, om bij een volgend gebruik over de volledige bedrijfstijd te kunnen beschikken.
Het opladen begint (zie pagina 16).

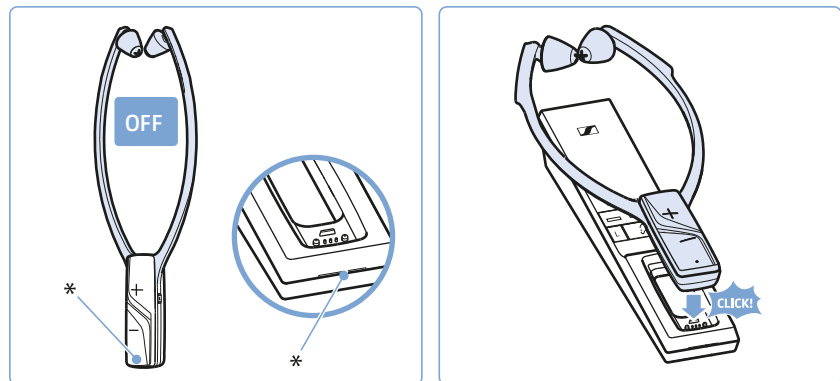

* De LED gaat uit

- i** Wanneer de kinbeugel-hoofdtelefoon langer dan 5 minuten buiten de reikwijdte van de zender is of de zender langer dan 30 minuten geen audiosignalen ontvangt, wordt het draadloze hoofdtelefoonsysteem automatisch uitgeschakeld (stand-by).

Om de zender geheel uit te schakelen, bijv. wanneer u op vakantie gaat:

- ▶ trek de voedingsadapter uit het stopcontact.

De kinbeugel-hoofdtelefoon dragen

- ▶ Plaats de kinbeugel-hoofdtelefoon zodanig in uw oren dat de kinbeugel vrij hangt en lichtjes op uw borst rust. Let tijdens het aanbrengen van de kinbeugel-hoofdtelefoon op de markeringen **L** (links) en **R** (rechts) op de achterkant van de beugel. De volume-toetsen wijzen naar voren, zodat u ze gemakkelijk kunt bedienen.
- ▶ Draag de kinbeugel zodanig dat:
 - de oorkussens direct voor uw oorkanalen liggen.
 - u een lichte druk op uw oren voelt, De oorkussens passen zich flexibel aan de vorm van uw oren aan. Wanneer de druk onaangenaam overkomt, probeer dan de oorkussens voor kleinere oren (worden meegeleverd, zie pagina 18).
 - de kinbeugel vrij hangt en lichtjes op uw borst rust.

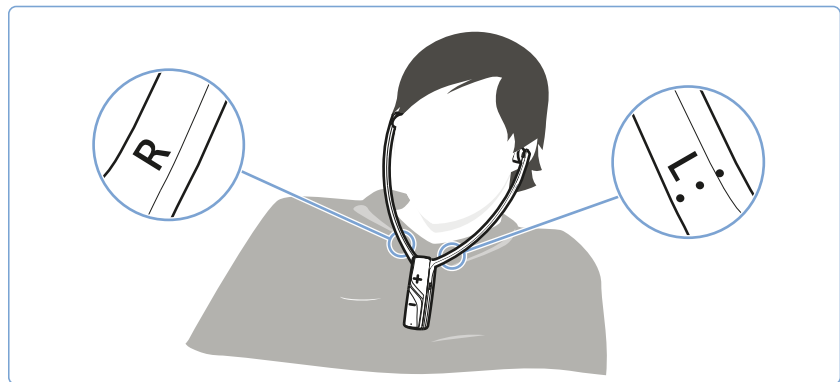

i Bij uw Sennheiser-leverancier zijn reserve-oorkussens in verschillende materialen en vormen verkrijgbaar.

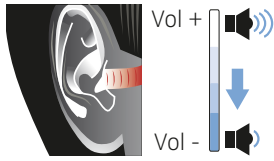

Volume instellen

WAARSCHUWING



Gevaar door een hoog volume!

- ▶ Stel, voordat u de kinbeugel-hoofdtelefoon gaat gebruiken, een laag volume op de kinbeugel-hoofdtelefoon in.
 - ▶ Stel uzelf niet gedurende langere periodes bloot aan hoge volumes.
-
- ▶ Druk net zo vaak op de toets **VOLUME +** of **VOLUME -** tot het volume voor u aangenaam is. Wanneer het minimale of maximale volume is bereikt, hoort u een geluidssignaal.

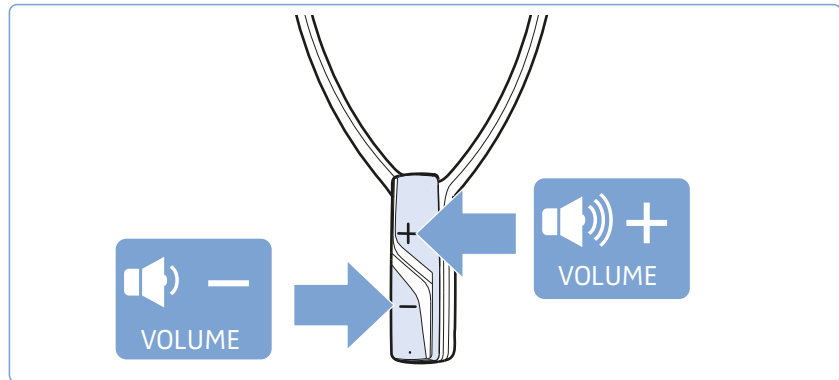

-  Wanneer u het volume te hoog hebt ingesteld en de kinbeugel-hoofdtelefoon uit- en opnieuw inschakelt, wordt het volume gereduceerd om het gehoor te beschermen.

Balans instellen

De balans regelt de volumeverdeling tussen het rechter en linker oor. Stel de balans zodanig in dat u met beide oren even goed hoort.

i De instelling van de balans wordt in de kinbeugel-hoofdtelefoon opgeslagen. Wanneer u meerdere hoofdtelefoons met een zender gebruikt, zijn de desbetreffende hoofdtelefoons optimaal aan de individuele luistervoorkeuren van de gebruikers, bijv. u en uw partner, aangepast. Houd er rekening mee, dat voor het instellen van de individuele luistervoorkeuren altijd slechts 1 kinbeugel-hoofdtelefoon met de zender verbonden mag zijn.

- ▶ Druk op de zender op de toets Balans R (rechts) of L (links), om het volume voor het rechter of linker oor stapsgewijs te verhogen c.q. te verlagen. Wanneer de uiterste rechter of uiterste linker instelling is bereikt, wordt een geluidssignaal hoorbaar.

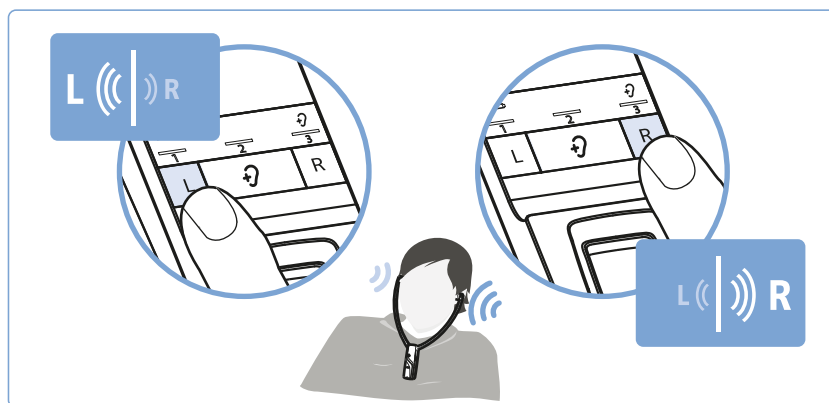

Om de balansinstelling weer uniform naar de middenstand terug te zetten:

- ▶ druk op de zender gedurende 3 seconden gelijktijdig de toetsen Balans R (rechts) en L (links).

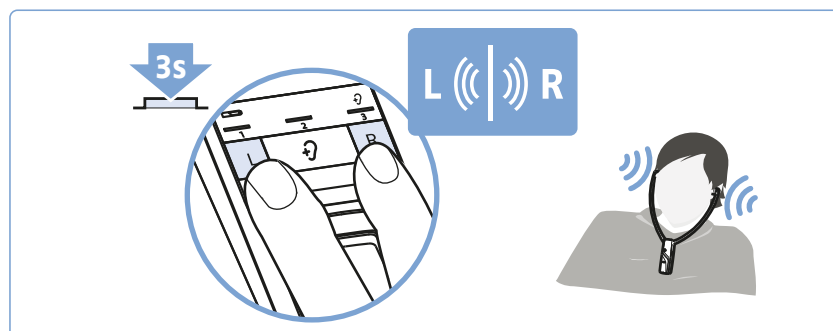

i Om het per ongeluk verstelen van de balans te voorkomen, kunt u de balansbeveiliging instellen, waardoor het verstelen van de balans onmogelijk wordt (zie pagina 32).

Het luisterprofiel gebruiken om de klank te verbeteren

Met behulp van de luisterprofielen wordt de klank van het audiosignaal gewijzigd, om in het bijzonder de verstaanbaarheid van spraak te verbeteren. De profielen veranderen doelgericht bepaalde frequentiebereiken, door bijv. lage of hoge tonen te versterken of af te zwakken (zie de tabel).

Bij alle profielen is een compressiefunctie ingeschakeld, die verschillen in het volume compenseert door het volume bij zachte passages te verhogen en het volume bij luide passages te verlagen.

i De instelling van het luisterprofiel wordt in de kinbeugel-hoofdtelefoon opgeslagen. Wanneer u meerdere hoofdtelefoons met een zender gebruikt, zijn de desbetreffende hoofdtelefoons optimaal aan de individuele luistervoorkeuren van de gebruikers, bijv. u en uw partner, aangepast. Houd er rekening mee, dat voor het instellen van de individuele luistervoorkeuren altijd slechts 1 kinbeugel-hoofdtelefoon met de zender verbonden mag zijn.

Het ingestelde luisterprofiel weergeven

Het ingestelde luisterprofiel wordt niet permanent weergegeven.

Om te kunnen controleren welk luisterprofiel op dat moment is ingesteld:

- ▶ Schakel de kinbeugel-hoofdtelefoon in door deze op te zetten (zie pagina 19).
- ▶ Druk op de zender kort op de toets Luisterprofiel. Het op dat moment ingestelde luisterprofiel wordt gedurende 10 seconden weergegeven.

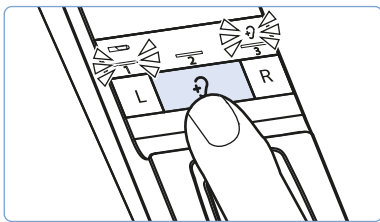

Geactiveerd luisterprofiel	LED Luisterprofiel	Aanpassing van de klank	Compressie
–	er brandt geen enkele balk	De aangesloten geluidsbron wordt onveranderd weergegeven.	nee
Luisterprofiel 1	1. balk brandt	Lage tonen worden iets versterkt voor een warme, volle klank. Hoge tonen worden minder schel en minder vervormd weergegeven.	ja
Luisterprofiel 2	2. balk brandt	Hoge tonen worden voor een kristalheldere klank erg versterkt, in het bijzonder voor siggeluiden bij spraak en de waarneming van hoge tonen zoals bij het zingen van vogels.	ja
Luisterprofiel 3	3. balk brandt	Lage tonen worden afgezwakt zodat de hoge tonen hierdoor niet worden overstemd.	ja

i Een overzicht van de instellingen staat vermeld op pagina 39.

Een luisterprofiel kiezen

Om het voor u beste luisterprofiel te kunnen kiezen moet u als volgt te werk gaan:

- 1 schakel de geluidsbron in en schakel over naar een uitzending waarbij hoofdzakelijk wordt gesproken.

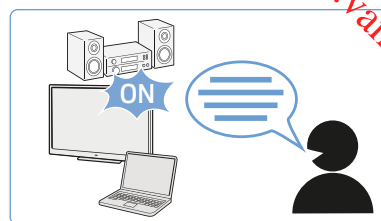

- 2 Zet de hoofdtelefoon van uw kinbeugel-hoofdtelefoon op en controleer of alleen deze hoofdtelefoon met de zender is verbonden. Anders kan het luisterprofiel niet worden ingesteld.

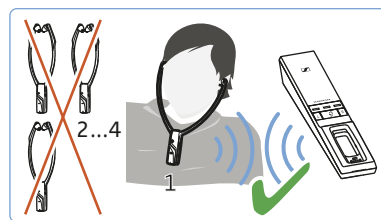

- 3 Stel op de zender de balans met behulp van de toetsen L en R in (zie pagina 23). Daardoor is elk daarop volgend ingesteld luisterprofiel optimaal aan uw rechter en linker oor aangepast.

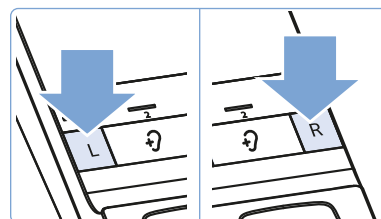

- 4 Houd op de zender de toets Luisterprofiel gedurende 2 seconden ingedrukt om het volgende luisterprofiel te kunnen kiezen. Herhaal het gedurende 2 seconden ingedrukt houden van de toets om naar het volgende luisterprofiel te kunnen springen.

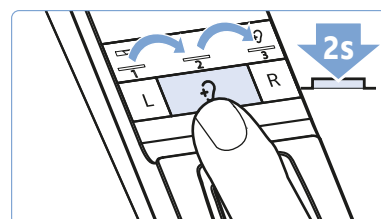

- 5 Test met welk luisterprofiel 1, 2 of 3 het voor u beste klankbeeld wordt gerealiseerd en u het beste hoort. Uw individuele luisterprofiel is ingesteld en in de kinbeugel-hoofdtelefoon opgeslagen.

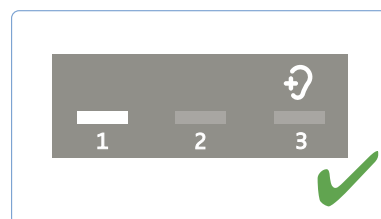

i Wij adviseren om de keuze van het luisterprofiel van tijd tot tijd te herhalen, omdat uw gehoor na verloop van tijd veranderen.

i Wanneer u het luisterprofiel anders instelt, wordt de functie voor de verstaanbaarheid van spraak automatisch uitgeschakeld om het luisterprofiel onveranderd te kunnen horen (zie pagina 26).

i Om het per ongeluk verstelen van het luisterprofiel te voorkomen, kunt u de luisterprofielbeveiliging instellen, waardoor het verstelen van het luisterprofiel onmogelijk wordt (zie pagina 32).

De verstaanbaarheid van spraak in- en uitschakelen

Wanneer spraak met storende achtergrondgeluiden wordt weergegeven, kan het soms moeilijk zijn om het gesproken woord goed te verstaan.



Met behulp van de functie verstaanbaarheid van spraak kunnen deze storingen achtergrondgeluiden automatisch herkend en gereduceerd worden. Het audiosignaal wordt permanent geanalyseerd en aangepast, waardoor de spraak op de voorgrond komt te staan en duidelijker te verstaan is.

Toepassingsvoorbeelden

Toepassing	Verstaanbaarheid van spraak	Voordeel
Speelfilms, Tv-series of luisterboeken	ingeschakeld	Gesprekken kunnen beter worden verstaan, ondanks dat ze door luide achtergrondmuziek of geluiden worden begeleid.
Sport- of voetbaluitzendingen	ingeschakeld	De presentatoren kunnen beter worden verstaan, ondanks dat de door luide achtergrondgeluiden in het stadion worden begeleid.
Muziek	uitgeschakeld	Geen spraak en daarom is de functie niet nodig.

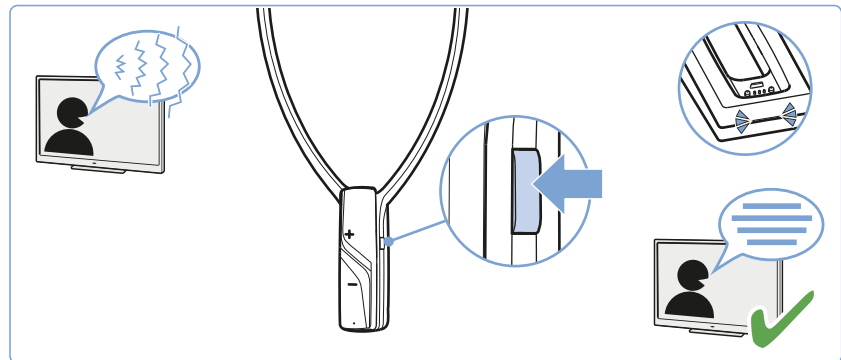
- Druk de toets *Verstaanbaarheid van spraak* in om de functie in- c.q. uit te schakelen.



LED Zenderstatus	Functie <i>Verstaanbaarheid van spraak</i>
 brandt blauw	ingeschakeld; Storende achtergrondgeluiden worden effectief gereduceerd, spraak is duidelijker te verstaan.
 brandt wit	uitgeschakeld

 De functie verstaanbaarheid van spraak kan tevens in aanvulling op de luisterprofielen 1 - 3 worden gebruikt.

De RS 5000 reinigen en onderhouden

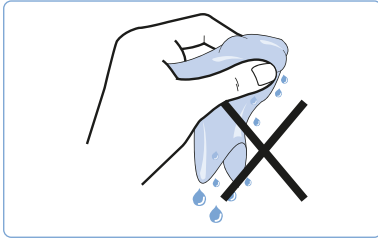

VOORZICHTIG

Vloeistof kan de elektronica van het product onherstelbaar beschadigen!

Vloeistof die in de behuizing van het product binnendringt, kan kortsluiting veroorzaken en de elektronica van het product onherstelbaar beschadigen.

- ▶ Houd alle soorten vloeistoffen uit de buurt van het product.
- ▶ Gebruik in geen geval oplos- of reinigingsmiddelen.

Om het draadloze hoofdtelefoonsysteem schoon te maken:

- ▶ Schakel het draadloze hoofdtelefoonsysteem uit en trek de stekker van de zender uit het stopcontact voordat u met het schoonmaken begint.
- ▶ Maak het product uitsluitend schoon met een zachte, droge doek.
- ▶ Maak de oplaadcontacten van de kinbeugel-hoofdtelefoon en in de laadschacht van tijd tot tijd met bijv. een wattenstaafje schoon.

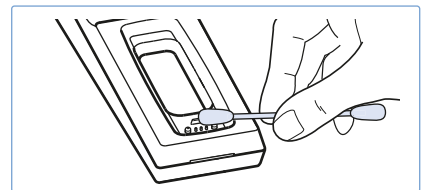
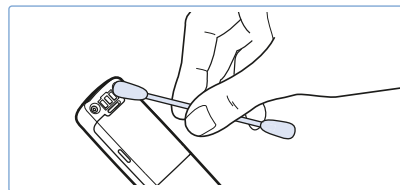

Om de oorkussens te reinigen:

- ▶ trek de oorkussens voorzichtig van de hoofdtelefoon.
- ▶ reinig de oorkussens met warm zeepsop en spoel ze daarna goed uit.
- ▶ droog de oorkussens.
- ▶ plaats de oorkussens weer op de hoofdtelefoon.

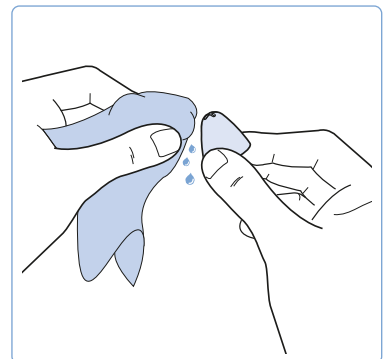
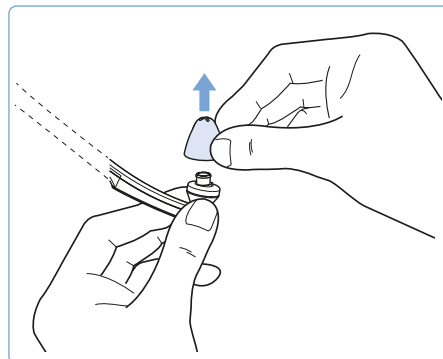

i Uit hygiënisch oogpunt moet u de oorkussens van tijd tot tijd vervangen. Bij uw Sennheiser-leverancier zijn reserve-oorkussens in verschillende materialen en vormen verkrijgbaar.

De accu van de kinbeugel-hoofdtelefoon vervangen

De accu BAP 800 van de kinbeugel-hoofdtelefoon is bijzonder compact in de behuizing geïntegreerd en hoeft niet vervangen of verwijderd te worden.

Wanneer de bedrijfstijd van de kinbeugel-hoofdtelefoon echter sterk terugloopt of tijdens het opladen van de accu een oplaadstoring wordt geconstateerd (zie pagina 16), kan de accu opgebruikt of defect zijn en moet dan worden vervangen.

VOORZICHTIG

Gevaar voor schade aan het product!

Gedurende de garantieperiode mogen de accu's uitsluitend door een Sennheiser-servicepartner vervangen of verwijderd worden. Anders vervalt de garantie.

- ▶ Neem contact op met de Sennheiser-servicepartner wanneer de accu's vervangen of verwijderd moeten worden.

Als de garantieperiode inmiddels is verstreken, dan kunnen de accu's in gekwalificeerde werkplaatsen op de geschikte wijze vervangen of verwijderd worden. Bij de Sennheiser-leveranciers zijn aanwijzingen verkrijgbaar voor het vervangen of verwijderen van de batterijen door gekwalificeerde service centers.

Voor de vervanging is geschikt gereedschap nodig. Daarom adviseren wij om de accu bij uw Sennheiser-leverancier te laten vervangen. De Sennheiser-servicepartner voor uw land staat vermeld op www.sennheiser.com.

Extra functies gebruiken

De volgende extra functies zijn voor het normale gebruik van het draadloze hoofdtelefoonsysteem niet noodzakelijk. U kunt de gebruiksmogelijkheden echter uitbreiden en sommige functies aanpassen.

Een of meerdere kinbeugel-hoofdtelefoons met de zender koppelen (pairen)

De kinbeugel-hoofdtelefoon en de zender van uw draadloze hoofdtelefoonsysteem zijn bij aflevering reeds aan elkaar gekoppeld (gepaard). De onderstaande stappen hoeven alleen maar te worden uitgevoerd wanneer u nog meer kinbeugel-hoofdtelefoons aan de zender wilt koppelen (pairen).

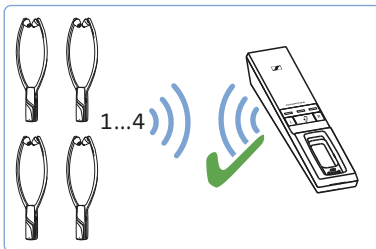

U kunt gelijktijdig maximaal 4 gekoppelde (gepaarde) kinbeugel-hoofdtelefoons met uw zender voor de geluidswaergave gebruiken. Alle overige gekoppelde (gepaarde) en ingeschakelde hoofdtelefoons kunnen niet met de zender worden verbonden.

i Wanneer u meer dan één kinbeugel-hoofdtelefoon met de zender hebt verbonden, is de waergave van de resterende bedrijfstijd/capaciteit en het ingestelde luisterprofiel uitgeschakeld. Bovendien kunnen de balans en het luisterprofiel niet worden ingesteld. Deze functies kunnen alleen gebruikt/ingesteld worden wanneer 1 kinbeugel-hoofdtelefoon met de zender is verbonden.

Mogelijkheid A (koppeling [pairing] d.m.v. contact)

- ▶ plaats de kinbeugel-hoofdtelefoon in de laadschacht van de zender. De kinbeugel-hoofdtelefoon wordt aan de zender gekoppeld (gepaard).

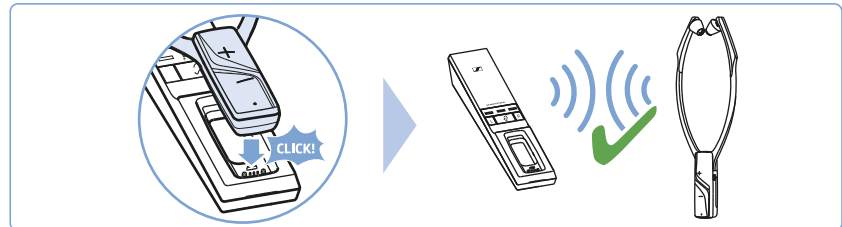

Mogelijkheid B (koppeling [pairing] d.m.v. dichtbij houden)

- 1 Plaats de kinbeugel-hoofdtelefoon zo dicht mogelijk bij de zender.
- 2 Schakel de kinbeugel-hoofdtelefoon in door de beugel te openen.
- 3 Druk gelijktijdig op de volumetoetsen +/- en houd deze net zolang ingedrukt tot de LED *Status hoofdtelefoon* rood knippert. Zodra het koppelen (pairen) is beëindigd knippert de LED *Status hoofdtelefoon* groen en de LED *Zenderstatus* wit. Laat de toetsen aansluitend los.

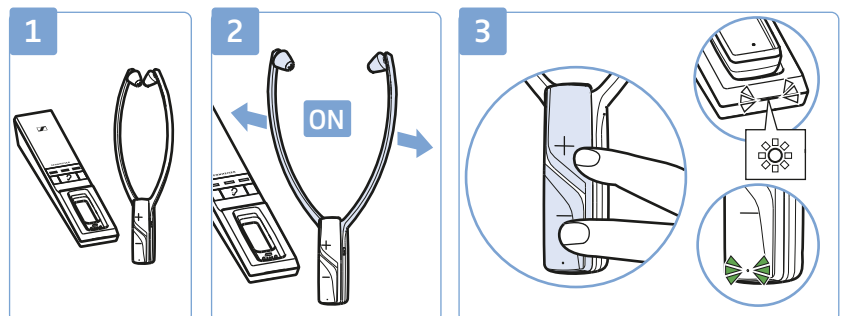

Uitgebreidere instellingen uitvoeren

Met behulp van de uitgebreidere instellingen kunt u het draadloze hoofdtelefoonsysteem individueel aanpassen en bijv. tegen het per ongeluk veranderen van instellingen beveiligen.

De beveiligde instelfunctie inschakelen

De uitgebreidere instellingen kunnen door middel van een beveiligde instelfunctie worden gewijzigd:

- 1 Schakel de voedingsspanning uit door de stekker van de voedingsadapter uit het stopcontact te trekken.
- 2 Houd de toets Luisterprofiel ingedrukt en verbind de zender met de voedingsspanning, door de stekker van de voedingsadapter met de geel gemarkeerde aansluiting van de zender te verbinden.

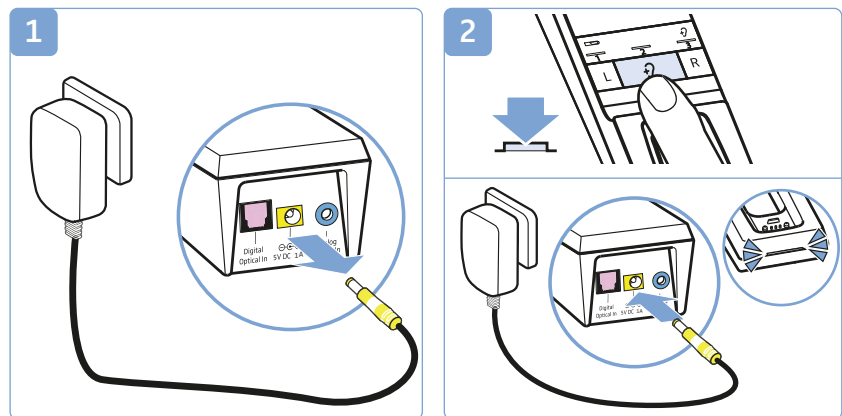

De beveiligde instelfunctie is ingeschakeld. De LED *Zenderstatus* knippert blauw. De LED-balken geven de actuele instellingen aan, zoals weergegeven in de onderstaande hoofdstukken:

- aanduiding van de accustatus (zie pagina 31)
- oplaadherinnering (zie pagina 31)
- beveiliging van luisterprofiel en balans (zie pagina 32)

De beveiligde instelfunctie uitschakelen en de uitgebreidere instellingen opslaan

Om de uitgebreidere instellingen op te slaan en de beveiligde instelfunctie uit te schakelen:

- 3 Schakel de voedingsspanning uit door de stekker van de voedingsadapter uit het stopcontact te trekken.

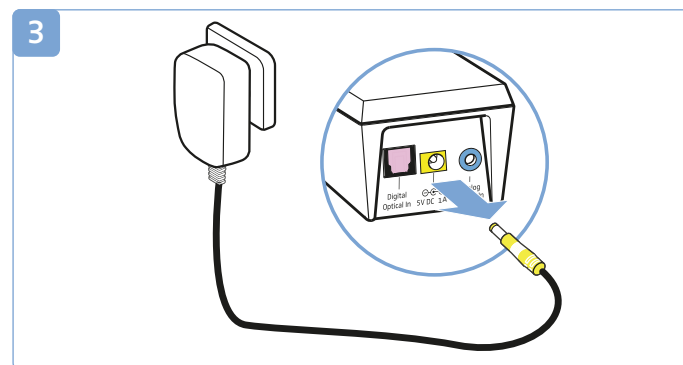



Aanduiding van de accustatus

De instelling wordt in de **zender** opgeslagen, onafhankelijk van de kinbeugel-hoofdtelefoon die wordt gebruikt.

Om de weergave om te kunnen schakelen:

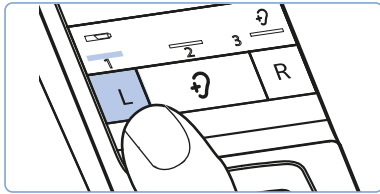
- ▶ Controleer of de beveiligde instelfunctie op de zender is ingeschakeld (zie pagina 30).
- ▶ Druk op de toets Balance L



Status en weergave van de LED <i>Accu</i>	Functie/werking
permanent aan (in gebruik en opladen)*  1. balk brandt	Tijdens het opladen wordt de bereikte accucapaciteit permanent weergegeven. Tijdens het gebruik wordt de resterende accucapaciteit permanent weergegeven.
30 seconden aan (voor gebruik en opladen)  1. balk uit	Tijdens het opladen wordt gedurende 30 seconden de accucapaciteit weergegeven. Daarna gaan alle LED's uit. Het opladen wordt voortgezet. Tijdens het gebruik wordt gedurende 30 seconden de accucapaciteit weergegeven. Daarna gaat de weergave uit.

* Fabrieksinstelling

- ▶ Sla de instelling op door de zender los te koppelen van de voedingsspanning (zie pagina 30).

Opladherinnering

De instelling wordt in de **zender** opgeslagen, onafhankelijk van de kinbeugel-hoofdtelefoon die wordt gebruikt.

Om de functie in of uit te schakelen:

- ▶ Controleer of de beveiligde instelfunctie op de zender is ingeschakeld (zie pagina 30).
- ▶ Druk op de zender op de toets Balance R.

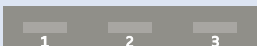

Status en weergave van de functie opladherinnering	Functie/werking
ingeschakeld*  3. balk brandt	Wanneer u de kinbeugel-hoofdtelefoon hebt uitgeschakeld en de zender zichzelf in de stand-by stand heeft gezet, herinnert de statusaanduiding van de accu u gedurende 10 minuten door te knipperen aan het feit dat de kinbeugel-hoofdtelefoon moet worden opgeladen.
uitgeschakeld  3. balk uit	Nadat het draadloze hoofdtelefoonsysteem is uitgeschakeld blijven alle LED's uit.

* Fabrieksinstelling



- ▶ Sla de instelling op door de zender los te koppelen van de voedingsspanning (zie pagina 30).

Beveiliging van luisterprofiel en balans

De instelling wordt in de kinbeugel-hoofdtelefoon opgeslagen, onafhankelijk van de zender die wordt gebruikt.

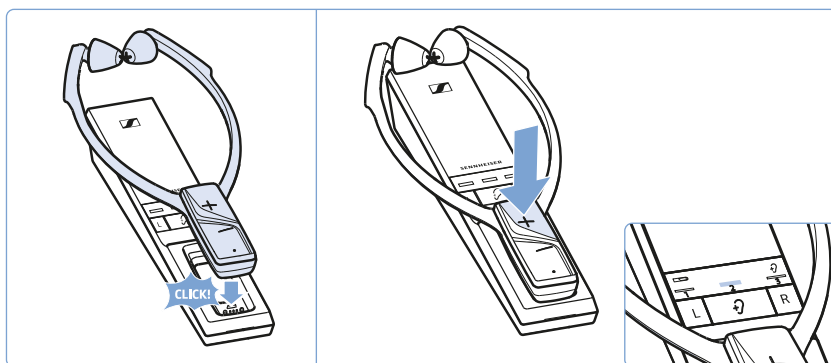
- ▶ Controleer of de balans en het luisterprofiel voor uw kinbeugel-hoofdtelefoon correct zijn ingesteld (zie pagina 23 en 24).
- ▶ Controleer of de beveiligde instelfunctie op de zender is ingeschakeld (zie pagina 30).
- ▶ Plaats de kinbeugel-hoofdtelefoon in de laadschacht van de zender.
- ▶ Druk op de kinbeugel-hoofdtelefoon de volumetoets + in om de beveiliging voor het luisterprofiel en de balans in te stellen.



Status en weergave van de beveiligingsfunctie	Functie/werking
ingeschakeld  2. balk brandt	Het ingestelde luisterprofiel en de balans kunnen niet gewijzigd/uitgeschakeld worden.
uitgeschakeld*  2. balk uit	De luisterprofielen kunnen te allen tijde worden omgeschakeld door de toets Luisterprofiel gedurende 2 seconden ingedrukt te houden. De balans kan worden veranderd.

* Fabrieksinstelling

- ▶ Sla de instelling op door de zender los te koppelen van de voedingsspanning (zie pagina 30).

i Wanneer meerdere kinbeugel-hoofdtelefoons worden gebruikt en de luisterprofielen beveiligd moeten worden, kunnen de kinbeugel-hoofdtelefoons één voor één in de laadschacht worden geplaatst om de beveiliging voor het luisterprofiel en de balans in te stellen.

Fabrieksinstellingen herstellen

Om de zender weer terug te zetten op de fabrieksinstellingen:

- 1 Schakel de voedingsspanning uit door de stekker van de voedingsadapter uit het stopcontact te trekken.
 - 2 Houd gelijktijdig de toetsen L,  en R ingedrukt.
 - 3 Verbind de zender met de voedingsspanning door de stekker van de voedingsadapter op de geel gemarkeerde aansluiting op de zender aan te sluiten en houd de 3 toetsen gedurende ten minste 3 seconden ingedrukt.
- Alle LED's van de zender knipperen. De instellingen van de zender worden teruggezet op de fabrieksinstellingen.

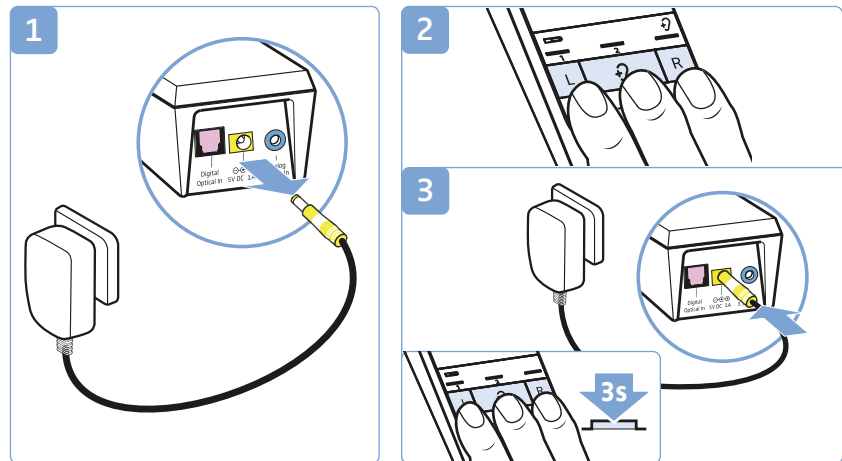

Om een kinbeugel-hoofdtelefoon eveneens weer terug te zetten op de fabrieksinstellingen:

- ▶ Plaats de kinbeugel-hoofdtelefoon in de laadschacht van de zender.
De LED *Status hoofdtelefoon* knippert groen. De instellingen van de kinbeugel-hoofdtelefoon worden eveneens teruggezet op de fabrieksinstellingen.

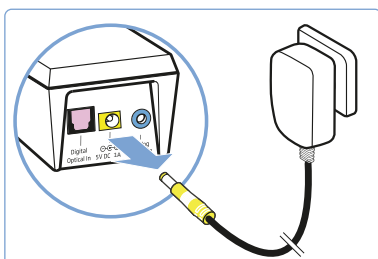
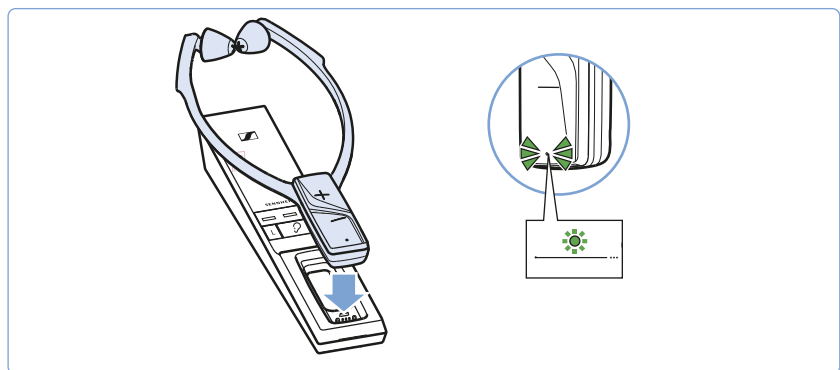

- i** Wanneer de kinbeugel-hoofdtelefoon vanaf het begin in de laadschacht zit, kunnen de zender en kinbeugel-hoofdtelefoon eventueel ook gelijktijdig worden teruggezet op de fabrieksinstellingen.

- ▶ Schakel de voedingsspanning uit door de stekker van de voedingsadapter uit het stopcontact te trekken.
De fabrieksinstellingen zijn opnieuw ingesteld en u kunt het draadloze hoofdtelefoonsysteem weer gebruiken.

De accu met behulp van de oplaadadapter MCA 800 opladen

Wanneer u een als optie verkrijgbare oplaadadapter MCA 800 hebt gekocht, kunt u de kinbeugel-hoofdtelefoon ook met de oplaadadapter opladen.



WAARSCHUWING

Storingen door magnetische velden!

De oplaadadapter MCA 800 genereert sterkere permanente magnetische velden. Deze kunnen de werking van pacemakers en geïmplanteerde defibrillatoren (ICD's) storen.

- ▶ Houd altijd een afstand van ten minste 10 cm tussen de magneethoudes van de oplaadadapter en pacemakers c.q. geïmplanteerde defibrillatoren aan.

- 1 Kies de bijbehorende landenadapter en schuif deze op de voedingsadapter, totdat hij hoorbaar vast klikt.
- 2 Sluit de stekker van de voedingsadapter op de aansluiting van de oplaadadapter MCA 800 aan.
- 3 Steek de voedingsadapter in het stopcontact.
- 4 Verbind de oplaadadapter met de oplaadcontacten op de kinbeugel-hoofdtelefoon. De oplaadadapter wordt magnetisch in de juiste positie geplaatst.

De accu wordt opgeladen. Op de oplaadadapter brandt de LED rood. Wanneer de accu volledig is opgeladen, brandt de LED groen.

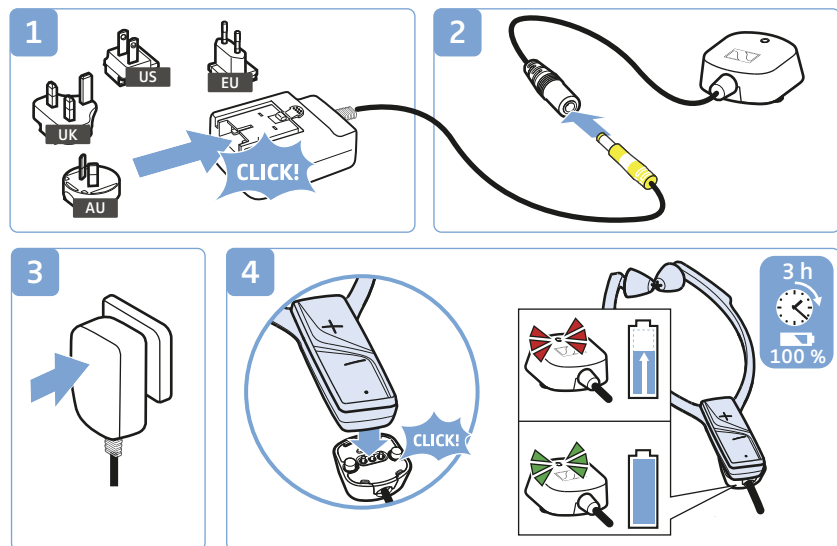

i U kunt de kinbeugel-hoofdtelefoon ook tijdens het opladen gebruiken. Houd er echter rekening mee, dat de ontvanger tijdens het opladen warm kan worden. Op de zender wordt de bereikte accucapaciteit aangegeven (zie pagina 16).

Wanneer de LED op de oplaadadapter rood-groen knippert, is sprake van een oplaad-/accustoring. Verwijder in dit geval de oplaadadapter van de kinbeugel-hoofdtelefoon. Overige informatie over de accu staat vermeld op pagina 28.

In geval van storingen

Probleem	Mogelijke oorzaak	Mogelijke remedie	Pagina
De zender wordt niet ingeschakeld	Geen aansluiting op de netspanning	Controleer de aansluitingen van de voedingsadapter.	15
De kinbeugel-hoofdtelefoon kan niet worden ingeschakeld	De accu is leeg	Laad de accu op.	16
	De accu is diep ontladen	Laad de accu gedurende meerdere uren op. Bij een diep ontladen accu begint het opladen pas na enige tijd (tot een uur).	
Geen geluid	Geen aansluiting op de netspanning	Controleer de aansluitingen van de voedingsadapter.	15
	De audiostekker is niet goed ingestoken	Controleer de stekkerverbinding.	11
	De geluidsbron is uitgeschakeld	Schakel de geluidsbron in.	–
	Het volume van de analoge geluidsbron is op minimaal ingesteld of is op mute geschakeld	Verhoog het volume van de analoge geluidsbron tot minimaal een gemiddelde waarde/schakel de muteschakeling op de geluidsbron uit.	–
	De audiokabel is defect	Vervang de audiokabel.	–
	De kinbeugel-hoofdtelefoon is niet goed met de zender gekoppeld (gepaard) (bijv. extra kinbeugel-hoofdtelefoon/ontvanger)	Koppel (pair) kinbeugel-hoofdtelefoon en zender opnieuw.	29
Geen geluid bij een digitale geluidsbron	Zowel op de digitale als de analoge audio-ingang zijn kabels aangesloten	Verwijder de kabel van de analoge ingang.	11
	De digitale geluidsbron stuurt signalen in een audioformaat dat niet wordt ondersteund. De LED <i>Zenderstatus</i> knippert wit-blauw.	Stel het audioformaat van uw geluidsbron op „PCM” in, met een samplefrequentie van max. 96 kHz (zie de gebruiksaanwijzing van de geluidsbron).	–
Het geluid valt soms weg, er worden eventueel 5 geluidssignalen hoorbaar in de hoofdtelefoon	De kinbeugel-hoofdtelefoon is buiten reikwijdte van de zender	Verminder de afstand tussen kinbeugel-hoofdtelefoon en zender.	–
	Het signaal is afgeschermd	Verwijder obstakels tussen zender en kinbeugel-hoofdtelefoon.	–
	Storende apparaten (bijv. WLAN-routers, Bluetooth-apparaten of magnetrons) in de omgeving	Verander de plaats waar de zender staat of de positie van de hoofdtelefoon. Plaats de zender op een afstand van minimaal 50 cm van andere apparaten die radiosignalen uitzenden.	10
Het geluid staat te zacht	Het volume op de kinbeugel-hoofdtelefoon is te zacht ingesteld	Verhoog het volume op de kinbeugel-hoofdtelefoon.	22
	Het volume van de analoge geluidsbron is te zacht ingesteld.	Verhoog het volume van de analoge geluidsbron tot minimaal een gemiddelde waarde (ca. $1 V_{\text{eff}}$).	–

Probleem	Mogelijke oorzaak	Mogelijke remedie	Pagina
Geluid slechts aan één kant	De balans is versteld	Stel de balans in.	23
	De audiokabel is niet goed aangesloten	Controleer de stekkerverbinding.	11
	De televisie heeft slechts een mono hoofdtelefoonuitgang	Gebruik voor de aansluiting van de zender een adapter van mono- naar stereo-jackplugaansluiting.	–
Het geluid is vervormd	De audiokabel is defect	Vervang de audiokabel.	–
	Het signaal van de geluidsbron is vervormd	Zet het volume van de geluidsbron zachter.	–
	Het volume op de kinbeugel-hoofdtelefoon is te hoog ingesteld	Verlaag het volume op de kinbeugel-hoofdtelefoon.	22
Bij het gebruik van een televisie ontstaan echo's	Bij sommige televisiemodellen kan voor het signaal van de digitale audio-uitgang een vertraging of latentie worden ingesteld.	Controleer de instelling van de audio-uitgang van de televisie en stel de latentie in op „0”.	–
De weergave van de accustatus en oplaadindicatie gaat uit	De weergave van de accustatus is zodanig ingesteld dat deze na 30 seconden uit gaat.	Schakel de weergave van de accustatus zodanig in dat deze permanent zichtbaar is.	31
	Op dit moment is meer dan een kinbeugel-hoofdtelefoon met de zender verbonden.	De functie is alleen mogelijk wanneer 1 kinbeugel-hoofdtelefoon/ontvanger met de zender is verbonden.	–
2 geluidssignalen in werking	De accu is vrijwel leeg	Laad de accu op.	16
De bedrijfstijd wordt korter	De accu is leeg	Laat de accu door een geautoriseerde Sennheiser servicepartner vervangen.	28
Het luisterprofiel of de balans kan niet ingeschakeld of gewijzigd worden	De beveiliging van het luisterprofiel en de balans is ingeschakeld	Schakel de beveiliging van het luisterprofiel en de balans uit.	32
	Op dit moment is meer dan een kinbeugel-hoofdtelefoon met de zender verbonden.	De functie is alleen mogelijk wanneer 1 kinbeugel-hoofdtelefoon/ontvanger met de zender is verbonden.	–
De kinbeugel-hoofdtelefoon maakt geen verbinding met de zender	De kinbeugel-hoofdtelefoon is niet met de zender gekoppeld (gepaard)	Koppel (pair) de kinbeugel-hoofdtelefoon met de zender.	29
	De afstand tot de zender is te groot	Verminder de afstand tussen kinbeugel-hoofdtelefoon en zender.	–
	Op dit moment zijn vier kinbeugel-hoofdtelefoons met de zender verbonden.	Voor de geluidswaergave kunnen maximaal 4 kinbeugel-hoofdtelefoons gelijktijdig met de zender worden verbonden.	–

Wanneer er problemen met het product optreden, die niet in de tabel staan vermeld of wanneer de problemen niet met de in de tabel aangegeven oplossingen kunnen worden verholpen, ga dan naar de productpagina van de RS 5000 op www.sennheiser.com. Daar staat een lijst met vaak gestelde vragen (FAQ).

Uiteraard kunt u ook contact met uw Sennheiser-leverancier opnemen wanneer u hulp nodig hebt. De Sennheiser-leverancier voor uw land staat vermeld op www.sennheiser.com.

Wanneer de reikwijdte van de zender wordt verlaten

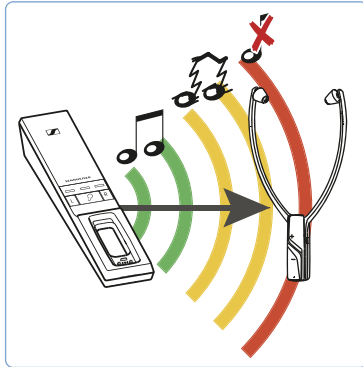

De reikwijdte van de zender is afhankelijk van de omgevingscondities, bijv. hoe dik en van welk materiaal de wanden zijn. Wanneer met de kinbeugel-hoofdtelefoon de reikwijdte van de zender wordt verlaten, valt het geluid in eerste instantie soms weg voordat de verbinding definitief wordt afgebroken. Via de kinbeugel-hoofdtelefoon worden waarschuwingssignalen hoorbaar en de LED *Status hoofdtelefoon* knippert groen (of rood wanneer de accu bijna leeg is).

Keert u echter binnen 5 minuten weer terug binnen de reikwijdte van de zender, dan wordt de verbinding automatisch weer tot stand gebracht.

Wanneer de kinbeugel-hoofdtelefoon langer dan vijf minuten buiten de reikwijdte van de zender verblijft, wordt de kinbeugel-hoofdtelefoon automatisch uitgeschakeld.

Technische specificaties

Systeem RS 5000

Dragerfrequentie	2,4 tot 2,4835 GHz
Modulatiewijze	8 FSK digitaal
Signaal-ruisverhouding	Analoge ingang: typ. 85 dBA bij 1 V _{eff} Digitale ingang: > 90 dBA
HF-uitgangsvermogen	max. 10 dBm
Audiolatenctie	< 60 ms
Reikwijdte	Tot max. 70 met (bij zichtverbinding)
Aantal kinbeugel-hoofdtelefoons dat gelijktijdig met een zender verbonden kan zijn	4
Temperatuurbereik	Gebruik: 5°C tot +40°C Opslag: -25°C tot +70°C
Relatieve luchtvochtigheid (niet condenserend)	Gebruik: 10 tot 80% Opslag: 10 tot 90%

kinbeugel-hoofdtelefoon RR 5000

Type	insteekhoofdtelefoon, gesloten
Omvormersysteem	dynamisch, neodym-magneten
Materiaal oorkussens	siliconen
Frequentiebereik	15 Hz tot 16 kHz
Geluidsdrukpiek	max. 125 dB bij 1 kHz, 3% vervormingsfactor
Vervormingsfactor	0,5% bij 1 kHz 100 dB SPL
Bedrijfstijd	max. 12 uur
Oplaadtijd van de accu's	max. 3 uur
Voedingsspanning	Ingebouwde lithium-polymeer accu BAP 800, 3,7 V/350 mAh
Gewicht (met accu)	ca. 61 g
Afmetingen (uitgeschakeld, bxhxd)	ca. 102 mm x 265 mm x 23 mm

Zender TR 5000

Aansluitingen	Digitale ingang: optisch Ondersteunde datastromen: PCM, 32 - 96 kHz/16 - 24 bit Analoge ingang: 3,5 mm stereo-jackplug Ingangsspanningsbereik: 0,15 tot 4,0 V _{PK}
Voedingsspanning	5 V \pm 1 A

Stroomverbruik	Gebruik: typ. 1 W
	Stand-by: $\leq 0,5$ W (zonder opladen)
Afmetingen (bxhxd)	ca. 50 mm x 42 mm x 270 mm

Voedingsadapter NT 5-10AW

Nominale ingangsspanning/	100 – 240 V~/
Nominale ingangsstroomsterkte	300 mA
Netfrequentie	50 – 60 Hz
Nominale uitgangsspanning	5 V ===
Nominale uitgangsstroomsterkte	1 A
Temperatuurbereik	Gebruik: 0°C tot +40°C
	Opslag: -25°C tot +70°C
Relatieve luchtvochtigheid (niet condensierend)	Gebruik: 10 tot 80%
	Opslag: 10 tot 90%

Luisterprofielen 1 - 3

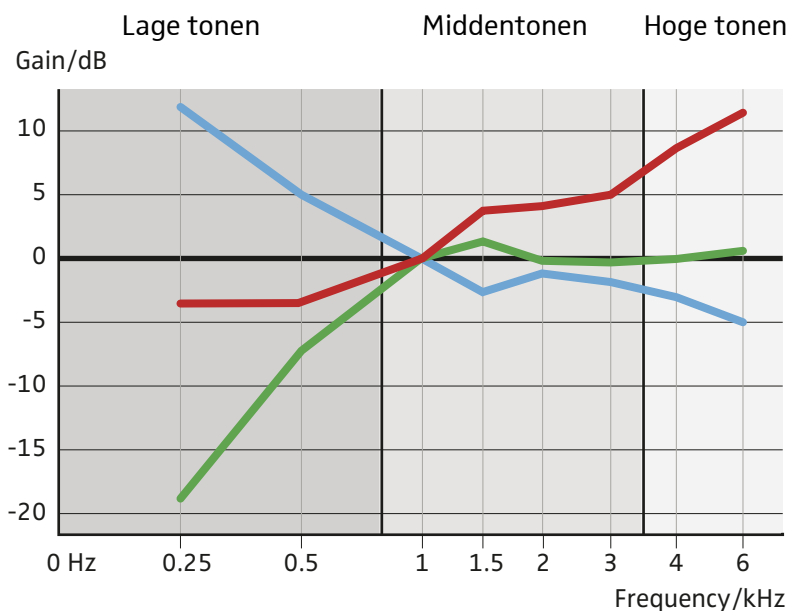

- Profiel 1
- Profiel 2
- Profiel 3

Verklaringen van de fabrikant

Garantie

Sennheiser electronic GmbH & Co. KG verleent op dit product een garantie van 24 maanden.

De op dit moment geldende garantievoorwaarden kunt u downloaden van het internet onder www.sennheiser.com of bij uw Sennheiser-leverancier opvragen.

In overeenstemming met onderstaande eisen

- WEEE-richtlijn (2012/19/EU)



Lever dit product aan het einde van de levenscyclus in bij één van de plaatselijke officiële inzamelpunten of een recyclingbedrijf. Help a.u.b. mee om het milieu waarin wij leven te beschermen.

- Batterijrichtlijn (2006/66/EG & 2013/56/EU)



De meegeleverde batterijen/accu's kunnen worden gerecycled. Lever, om het milieu te beschermen, lege batterijen/accu's uitsluitend in bij officiële verzamelstations of de vakhandel.

EU-verklaring van overeenstemming



- ErP-richtlijn (2009/125/EG)
- RoHS-richtlijn (2011/65/EU)

Hierbij verklaar ik, Sennheiser electronic GmbH & Co. KG, dat het type radioapparatuur TR 5000, RR 5000 conform is met Richtlijn 2014/53/EU.

De volledige tekst van de EU-conformiteitsverklaring kan worden geraadpleegd op het volgende internetadres: www.sennheiser.com/download.

Handelsmerken

Sennheiser is een geregistreerd handelsmerk van Sennheiser electronic GmbH & Co. KG.

Andere in deze gebruiksaanwijzing genoemde product- en bedrijfsnamen kunnen handelsmerken of geregistreerde handelsmerken van de oorspronkelijke eigenaars zijn.



Sennheiser electronic GmbH & Co. KG
Am Labor 1, 30900 Wedemark, Germany
www.sennheiser.com

Publ. 01/17, 570728/A01