

**SAMSUNG**

# USER MANUAL



## The Frame

## LS03T

Thank you for purchasing this Samsung product.



To receive more complete service, please register your product at [www.samsung.com](http://www.samsung.com)

Model \_\_\_\_\_ Serial No. \_\_\_\_\_

# Before Reading This User Manual

This TV comes with this user manual and an embedded e-Manual.

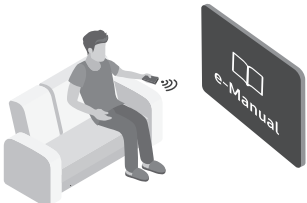



Before reading this user manual, review the following:

	<p><b>User Manual</b></p>	<p>Read this provided user manual to see information about product safety, installation, accessories, initial configuration, and product specifications.</p>
	<p><b>e-Manual</b></p>	<p>For more information about this TV, read the e-Manual embedded in the product.</p> <ul style="list-style-type: none"> <li>To open the e-Manual,           <ul style="list-style-type: none"> <li> &gt;  <b>Settings</b> &gt; <b>Support</b> &gt; <b>Open e-Manual</b></li> </ul> </li> </ul>



On the website ([www.samsung.com](http://www.samsung.com)), you can download the manuals and see its contents on your PC or mobile device.

## Learning the e-Manual's assistance functions

- Some menu screens cannot be accessed from the e-Manual.

	<p><b>Search</b></p>	<p>Select an item from the search results to load the corresponding page.</p>
	<p><b>Index</b></p>	<p>Select a keyword to navigate to the relevant page.</p> <ul style="list-style-type: none"> <li>The menus may not appear depending on the geographical area.</li> </ul>
	<p><b>Site Map</b></p>	<p>It displays the lists for each item in e-Manual.</p>
	<p><b>Recently Viewed Topics</b></p>	<p>Select a topic from the list of recently viewed topics.</p>

## Learning the functions of the buttons that appear on e-Manual topic pages

	<p><b>Try Now</b></p>	<p>Allows you to access the corresponding menu item and try out the feature right away.</p>
	<p><b>Link</b></p>	<p>Access an underlined topic referred to on an e-Manual page immediately.</p>

# Warning! Important Safety Instructions

Please read the Safety Instructions before using your TV.

Refer to the table below for an explanation of symbols which may be on your Samsung product.

CAUTION			Class II product: This symbol indicates that a safety connection to electrical earth (ground) is not required. If this symbol is not present on a product with a mains lead, the product MUST have a reliable connection to protective earth (ground).
RISK OF ELECTRIC SHOCK. DO NOT OPEN.			
CAUTION: TO REDUCE THE RISK OF ELECTRIC SHOCK, DO NOT REMOVE COVER (OR BACK). THERE ARE NO USER SERVICEABLE PARTS INSIDE. REFER ALL SERVICING TO QUALIFIED PERSONNEL.			AC voltage: Rated voltage marked with this symbol is AC voltage.
	This symbol indicates that high voltage is present inside. It is dangerous to make any kind of contact with any internal part of this product.		DC voltage: Rated voltage marked with this symbol is DC voltage.
	This symbol indicates that this product has included important literature concerning operation and maintenance.		Caution. Consult instructions for use: This symbol instructs the user to consult the user manual for further safety related information.

- The slots and openings in the cabinet and in the back or bottom are provided for necessary ventilation. To ensure reliable operation of this apparatus and to protect it from overheating, these slots and openings must never be blocked or covered.
  - Do not place this apparatus in a confined space, such as a bookcase or built-in cabinet, unless proper ventilation is provided.
  - Do not place this apparatus near or over a radiator or heat register, or where it is exposed to direct sunlight.
  - Do not place vessels (vases etc.) containing water on this apparatus, as this can result in a fire or electric shock.
- Do not expose this apparatus to rain or place it near water (near a bathtub, washbowl, kitchen sink, or laundry tub, in a wet basement, or near a swimming pool, etc.). If this apparatus accidentally gets wet, unplug it and contact an authorised dealer immediately.
- This apparatus uses batteries. In your community, there might be environmental regulations that require you to dispose of these batteries properly. Please contact your local authorities for disposal or recycling information.
- Do not overload wall outlets, extension cords, or adaptors beyond their capacity, since this can result in fire or electric shock.
- Power-supply cords should be placed so that they are not likely to be walked on or pinched by items placed upon or against them. Pay particular attention to cords at the plug end, at wall outlets, and at the point where they exit from the appliance.

- To protect this apparatus from a lightning storm, or when left unattended and unused for long periods of time, unplug it from the wall outlet and disconnect the antenna or cable system. This will prevent damage to the set due to lightning and power line surges.
- Before connecting the AC power cord to the DC adaptor outlet, make sure that the voltage designation of the DC adaptor corresponds to the local electrical supply.
- Never insert anything metallic into the open parts of this apparatus. This may cause a danger of electric shock.
- To avoid electric shock, never touch the inside of this apparatus. Only a qualified technician should open this apparatus.
- Be sure to plug in the power cord until it is firmly seated. When unplugging the power cord from a wall outlet, always pull on the power cord's plug. Never unplug it by pulling on the power cord. Do not touch the power cord with wet hands.
- If this apparatus does not operate normally - in particular, if there are any unusual sounds or smells coming from it - unplug it immediately and contact an authorised dealer or Samsung service centre.
- Be sure to pull the power plug out of the outlet if the TV is to remain unused or if you are going to leave the house for an extended period of time (especially when children, elderly, or disabled people will be left alone in the house).
  - Accumulated dust can cause an electric shock, an electric leakage, or a fire by causing the power cord to generate sparks and heat or by causing the insulation to deteriorate.
- Be sure to contact an authorised Samsung service centre for information if you intend to install your TV in a location with heavy dust, high or low temperatures, high humidity, chemical substances, or where it will operate 24 hours a day such as in an airport, a train station, etc. Failure to do so may lead to serious damage to your TV.
- Use only a properly grounded plug and wall outlet.
  - An improper ground may cause electric shock or equipment damage. (Class I Equipment only.)
- To turn off this apparatus completely, disconnect it from the wall outlet. To ensure you can unplug this apparatus quickly if necessary, make sure that the wall outlet and power plug are readily accessible.
- Store the accessories (batteries, etc.) in a location safely out of the reach of children.
- Do not drop or strike the product. If the product is damaged, disconnect the power cord and contact a Samsung service centre.
- To clean this apparatus, unplug the power cord from the wall outlet and wipe the product with a soft, dry cloth. Do not use any chemicals such as wax, benzene, alcohol, thinners, insecticide, aerial fresheners, lubricants, or detergents. These chemicals can damage the appearance of the TV or erase the printing on the product.
- Do not expose this apparatus to dripping or splashing.
- Do not dispose of batteries in a fire.
- Do not short-circuit, disassemble, or overheat the batteries.
- **CAUTION:** There is danger of an explosion if you replace the batteries used in the remote with the wrong type of battery. Replace only with the same or equivalent type.

\* Figures and illustrations in this User Manual are provided for reference only and may differ from the actual product appearance. Product design and specifications may change without notice.

CIS languages (Russian, Ukrainian, Kazakhs) are not available for this product, since this is manufactured for customers in EU region.

# Contents

	Before Reading This User Manual	2
	Warning! Important Safety Instructions	3
<b>01</b>	<b>What's in the Box?</b>	
<b>02</b>	<b>Connecting the TV to the One Connect</b>	
<b>03</b>	<b>TV Installation</b>	
	Mounting the TV on a wall	9
	Providing proper ventilation for your TV	10
	Safety Precaution: Securing the TV to the wall to prevent falling	11
	Precautions when installing the TV with a stand	12
<b>04</b>	<b>Using Art Mode</b>	
	Viewing images	14
	Setting the style of the selected image	16
	Setting up Art mode	17
	Using Art mode with the SmartThings app	18
<b>05</b>	<b>The Samsung Smart Remote</b>	
	About the Buttons on the Samsung Smart Remote	19
	Pairing the TV to the Samsung Smart Remote	20
	Installing batteries into the Samsung Smart Remote	20
<b>06</b>	<b>Running the Initial Setup</b>	
	Using the TV Controller	22
<b>07</b>	<b>Connecting to a Network</b>	
	Network Connection - Wireless	23
	Network Connection - Wired	23
<b>08</b>	<b>Troubleshooting and Maintenance</b>	
	Troubleshooting	24
	Precautions when using Art mode	26
	What is Remote Support?	27
	Eco Sensor and screen brightness	27
	Changing the TV's password	28
	Caring for the TV	28
<b>09</b>	<b>Specifications and Other Information</b>	
	Specifications	29
	Environmental Considerations	30
	Decreasing power consumption	30
	Licences	30

# 01 What's in the Box?

Make sure the following items are included with your TV. If any items are missing, contact your dealer.

- Samsung Smart Remote & Batteries (AA x 2)
- User Manual
- Warranty Card / Regulatory Guide (Not available in some locations)
- One Connect Power Cable

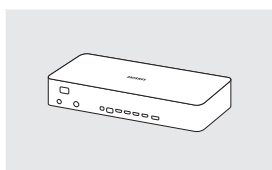

One Connect

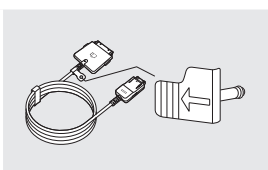

One Invisible Connection



Bending Cover

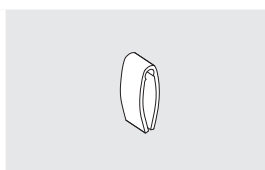

Holder-Cable



x 4

Wall Mount Adapter  
(65"-75": Not available)

- The items' colours and shapes may vary depending on the models.
- Cables not included can be purchased separately.
- Check for any accessories hidden behind or in the packing materials when opening the box.

An administration fee may be charged in the following situations:

- An engineer is called out at your request, but it is found that the product has no defect (i.e., where the user manual has not been read).
- You bring the unit to the Samsung service centre, but it is found that the product has no defect (i.e., where the user manual has not been read).

You will be informed of the administration fee amount before a technician visits.



**Warning:** Screens can be damaged from direct pressure when handled incorrectly. We recommend lifting the TV at the edges, as shown.

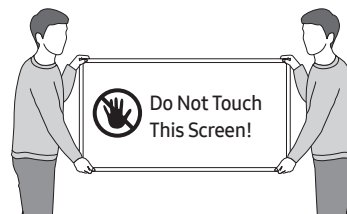

## 02 Connecting the TV to the One Connect

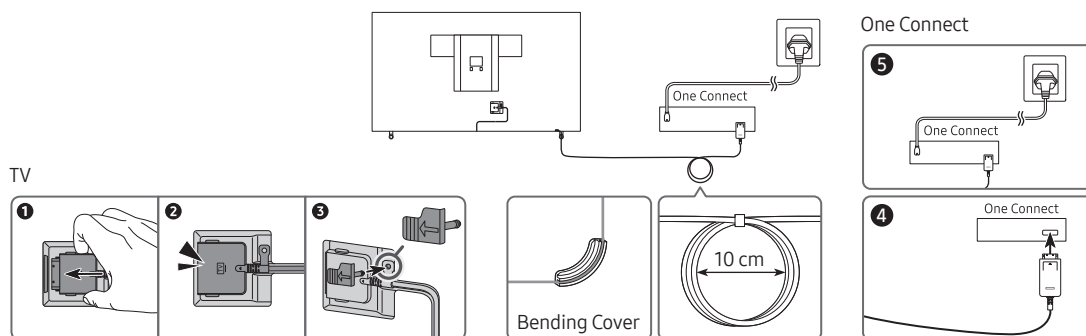

To connect the One Invisible Connection to the One Connect and your TV, follow these steps:

1. After the TV is completely set up and placed in its final position, connect the One Invisible Connection to the One Connect and the TV as shown in Steps 1 to 4 above.  
**WARNING:** Make sure that both connectors are fully and firmly connected. If either connector is not connected properly, there is a danger of severe electric shock.
2. Connect the One Connect AC power cord to the One Connect, and then connect the cord to a wall outlet as shown in Step 5 above.  
**WARNING:** Follow the directions exactly. Be sure to connect the power cord to the wall outlet as the last step. Always disconnect the power cord from the wall outlet before disconnecting the One Invisible Connection from the back of the TV or from the One Connect.  
 – See the illustrated Quick Setup Guide for more information.
3. Connect your peripherals (aerial, cable box, Blu-ray player, etc.) to the One Connect. See the Accessory Kit for details.



- Do not use the One Connect in the upside-down or upright position.
- When connecting the One Invisible Connection, use a Bending Cover, which prevents the cable of the One Invisible Connection from being bent at a 90 degree angle, to bend the cable. Failure to do so may cause damage to the cable.
- When connecting the One Invisible Connection, pay attention to the shapes and sizes of its connectors so that they are connected correctly. Failure to do so may cause product malfunction.
- When connecting the One Invisible Connection, be careful not to twist the cable of the One Invisible Connection. Failure to do so may cause performance degradation of the TV or damage to the cable.
- When arranging the remaining cable, refer to the figure on the previous page for the correct arrangement.
- Take care not to subject the cable to any of the actions below. The One Invisible Connection contains a power circuit. You could damage the cable and subject yourself to an electric shock.
- Handle the One Connect carefully. It is heavy.



Bending



Twisting



Pulling



Pressing on



Electric shock

#### CLASS 1 LASER PRODUCT (One Invisible Connection)

- Caution - Invisible laser radiation when open. Do not stare into beam.
  - Do not bend the One Invisible Connection cable excessively. Do not cut the cable.
  - Do not place heavy objects on the cable.
  - Do not disassemble either of the cable connectors.
- Caution - Use of controls, adjustments, or the performance of procedures other than those specified herein may result in hazardous radiation exposure.



## 03 TV Installation

### Mounting the TV on a wall



If you mount this TV on a wall, follow the instructions exactly as set out by the manufacturer. Unless it is correctly mounted, the TV may slide or fall and cause serious injury to a child or adult and serious damage to the TV.

For models providing wall mount adapters, install them as shown in the figure below before installing the wall mount kit.

- Refer to the installation manual included with the Samsung wall mount kit.

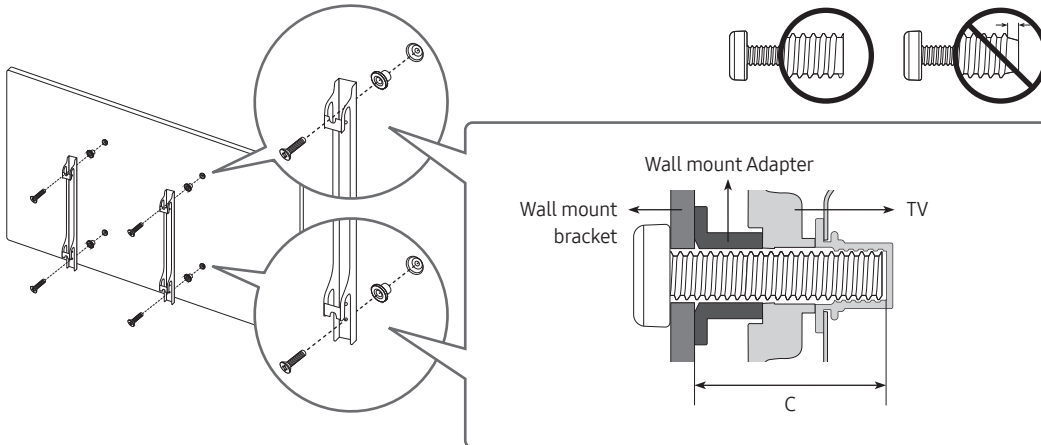

- The shape of the wall mount adapters may differ depending on the model.
- For 43-50 inch models, only two wall mount adapters can be installed, while four wall mount adapters are installed for 55 inch models. However, no wall mount adapter is provided for 65-75 inch models.
- Samsung Electronics is not responsible for any damage to the product or injury to yourself or others if you choose to install the wall mount on your own.
- You can install your wall mount on a solid wall perpendicular to the floor. Before attaching the wall mount to surfaces other than plaster board, contact your nearest dealer for additional information. If you install the TV on a ceiling or slanted wall, it may fall and result in severe personal injury.
- Standard dimensions for wall mount kits are shown in the table on the next page.
- If you are installing a third-party wall mount, note that the length of the screws you can use to attach the TV to the wall mount is shown in column C in the table on the next page.
- When installing a wall mount kit, we recommend you fasten all four VESA screws.
- If you want to install a wall mount kit that attaches to the wall using two top screws only, be sure to use a Samsung wall mount kit that supports this type of installation. (You may not be able to purchase this type of wall mount kit, depending on the geographical region.)

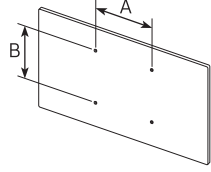
TV size in inches	VESA screw hole specs (A * B) in millimetres	C (mm)	Standard Screw	Quantity	
43	200 x 200	24-26	M8	4	
50-55		27-29			
65	400 x 300	24-26			
75	400 x 400	26-28			



Do not install your wall mount kit while your TV is turned on. This may result in personal injury from electric shock.

- Do not use screws that are longer than the standard dimension or do not comply with the VESA standard screw specifications. Screws that are too long may cause damage to the inside of the TV set.
- For wall mounts that do not comply with the VESA standard screw specifications, the length of the screws may differ depending on the wall mount specifications.
- Do not fasten the screws too firmly. This may damage the product or cause the product to fall, leading to personal injury. Samsung is not liable for these kinds of accidents.
- Samsung is not liable for product damage or personal injury when a non-VESA or non-specified wall mount is used or when the consumer fails to follow the product installation instructions.
- Do not mount the TV at more than a 15 degree tilt.
- Always have two people mount the TV onto a wall.

## Providing proper ventilation for your TV

When you install your TV and One Connect, maintain a distance of at least 10 cm between the One Connect with other objects (walls, cabinet sides, etc.) to ensure proper ventilation. Failing to maintain proper ventilation may result in a fire or a problem with the product caused by an increase in its internal temperature.

- When you install your TV with a stand or a wall mount, we strongly recommend you use parts provided by Samsung Electronics only. Using parts provided by another manufacturer may cause difficulties with the product or result in injury caused by the product falling.

## Safety Precaution: Securing the TV to the wall to prevent falling



**Caution:** Pulling, pushing, or climbing on the TV may cause the TV to fall. In particular, ensure your children do not hang on or destabilise the TV. This action may cause the TV to tip over, causing serious injuries or death. Follow all safety precautions provided in the Safety Flyer included with your TV. For added stability and safety, you can purchase and install the anti-fall device as described on the next page.



**WARNING:** Never place a television set in an unstable location. The television set may fall, causing serious personal injury or death. Many injuries, particularly to children, can be avoided by taking simple precautions such as:

- Always use cabinets or stands or mounting methods recommended by the manufacturer of the television set.
- Always use furniture that can safely support the television set.
- Always ensure the television set is not overhanging the edge of the supporting furniture.
- Always educate children about the dangers of climbing on furniture to reach the television set or its controls.
- Always route cords and cables connected to your television so they cannot be tripped over, pulled or grabbed.
- Never place a television set in an unstable location.
- Never place the television set on tall furniture (for example, cupboards or bookcases) without anchoring both the furniture and the television set to a suitable support.
- Never place the television set on cloth or other materials that may be located between the television set and supporting furniture.
- Never place items that might tempt children to climb, such as toys and remote controls, on the top of the television or furniture on which the television is placed.

If the existing television set is going to be retained and relocated, the same considerations as above should be applied.

- When you have to relocate or lift the TV for replacement or cleaning, be sure not to pull out the stand.

## Preventing the TV from falling

1. Using the appropriate screws, firmly fasten a set of brackets to the wall. Confirm that the screws are firmly attached to the wall.
  - You may need additional material such as wall anchors depending on the type of wall.
2. Using the appropriately sized screws, firmly fasten a set of brackets to the TV.
  - For the screw specifications, refer to the standard screw part in the table under "Mounting the TV on a wall".
3. Connect the brackets fixed to the TV and the brackets fixed to the wall with a durable, heavy-duty string, and then tie the string tightly.
  - Install the TV near the wall so that it does not fall backwards.
  - Connect the string so that the brackets fixed to the wall are at the same height as or lower than the brackets fixed to the TV.

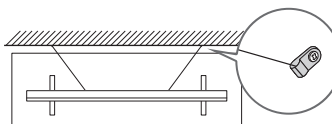
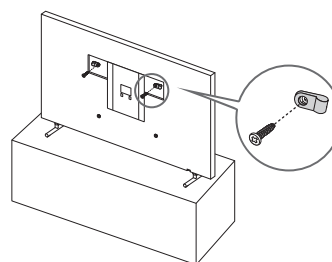

- The product colour and shape may vary depending on the model.

## Precautions when installing the TV with a stand



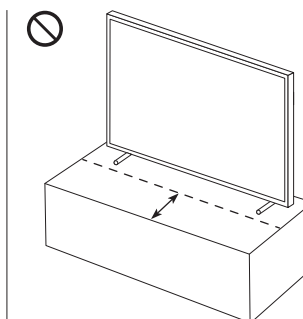
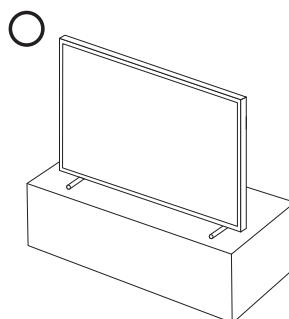

When you install the TV with a stand, avoid placing the stand on the back part of the table surface. Failure to do so may cause the motion sensor at the bottom of the TV not to work properly.



## 04 Using Art Mode

### > Art

You can use **Art** mode function to display image content such as artworks or photos when you are not watching TV in full screen mode.

- Press the  button on the remote control to switch to TV mode or **Art** mode.
- Press the  button in **Art** mode to switch to TV mode.
- To turn off the TV completely, press and hold the  button on the remote control, or press the TV Controller button at the bottom of the TV.
  - If you use a remote control other than the Samsung Smart Remote, the TV may not be turned off completely.
- In **Art** mode, the brightness and colour tone of your TV are automatically adjusted depending on the ambient, and the TV can be automatically turned on or off.
  - The TV is set by default so that the screen turns off automatically when the ambient light dims in **Art** mode.
- You can use **Art** mode settings ( >  Art > **Settings**) on the TV or SmartThings app on your mobile device to set the sensitivity of the motion detector so that the TV can detect visual changes including user movements and turn on or off automatically.
- In **Art** mode, you can connect your mobile device to the TV using the SmartThings app on the mobile device to view photos on the mobile device.
  - This function may not be supported depending on the TV model or mobile device.
  - Supported features may differ depending on the version of the SmartThings app.

## Viewing images

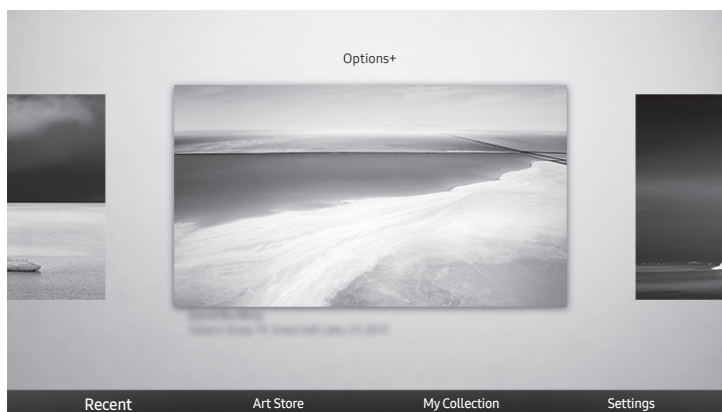

- The image on your TV may differ from the image above depending on the model and geographical area.

To view an image in **Art** mode, select one of the menus below. To switch to the sub menu where you can select images, press the Select button, one of the four directional buttons, or  button in **Art** mode. Then, use the directional buttons on the remote control to move to desired image, and then press the Select button. ✓ **Set** appears at the top of the selected image, and you can view the selected image in **Art** mode.

- **Recent**  
You can manipulate the last selected images.
- **Art Store**  
You can go to **Art Store** to purchase various images.
  - The **Art Store** may not appear depending on the network connection status.
- **My Collection**  
You can view a list of artworks and photos that you set as  **Favourite** in **Favourites**. You can also select the desired ones among the images saved on an external storage device or a mobile device and save them in **My Photos**.
  - In order to fetch the images from your mobile device, the SmartThings app must have been installed in your mobile device.

### Viewing images by time

1. Use the directional buttons on the remote control to move to **My Collection**.
2. Use the directional buttons to move to **Favourite** or **My Photos**.  
To view the images on the mobile device connected via the USB or SmartThings app, select the desired images on the connected device and then save them into **My Photos**.
3. Use the directional buttons on the remote control to move to **Options+** at the top of the screen.
4. Press the Select button when the **Start Slideshow** item appears.
5. Use the directional buttons on the remote control to select the time that images will be replaced, and then press the Select button.

## Import images from an external storage device

1. Connect an external storage device that contains images to the TV.
2. Use the directional buttons on the remote control to move to **My Collection**, and then move to the connected external storage device.
3. Use the directional buttons on the remote control to move to **Save to My Photos** at the top of the screen, and then press the Select button.
4. Use the directional buttons on the remote control to move to an image, and then press the Select button.
  - You can select multiple images.
5. Use the directional buttons on the remote control to move to **Save Selected** at the top of the screen, and then press the Select button.
6. The selected image or images are saved in **My Photos**.
  - Recommended resolutions: 3840 x 2160 (16:9)

## Buying images from Art Store

1. Use the directional buttons on the remote control to move to **Art Store**.
2. Use the directional buttons on the remote control to move to a topic, and press the Select button. You can select any subtopics or images on the screen.
  - The entry path may differ by each topic.
3. Use the directional buttons on the remote control to move to an image, and press the Select button.
4. Use the directional buttons on the remote control to move to **Options+** at the top of the screen, and then select **Get Trial Membership** or **Buy** to buy the selected image.
  - Displays **Get Trial Membership** if you have not joined **Art Store Membership**.
5. Use the directional buttons on the remote control to select payment methods, and then press the Select button.
6. Follow the on-screen instructions to procedure payment.

## Subscribing to Art Store Membership

When you subscribe to **Art Store Membership**, you can use **Art Store** unlimitedly and enjoy various art works by replacing them with new ones according to your preferences.

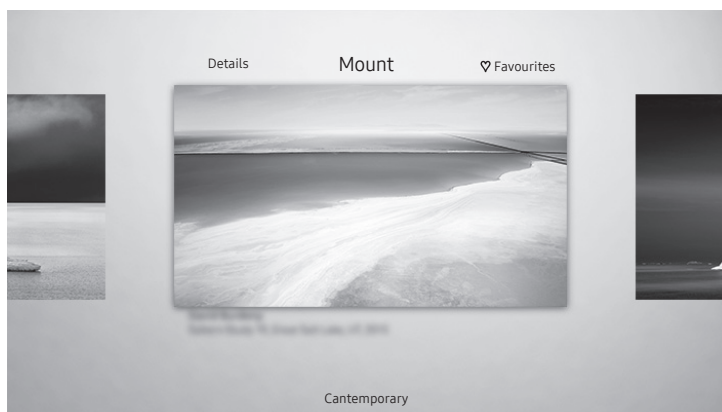

1. Use the directional buttons on the remote control to move to **Art Store**.
2. Use the directional buttons on the remote control to move to **Membership**.
3. Follow the on-screen instructions to enter your membership information.

## Setting the style of the selected image



- The image on your TV may differ from the image above depending on the model and geographical area.

Use the directional buttons on the remote control to move to **Options+** at the top of the screen. You can use the following menus:

- **Details**  
You can find more information about the image.
- **Photo Filter**  
You can apply the selected filter's effect to the image according to your preferences.
  - This function is only available for saved images on **My Photos**.
- **Mount**  
You can apply various border styles and colours to the image according to your preferences.
  - This function is only available for saved images on **My Photos**.
- **Favourite**  
You can set (or not set) an image that you prefer as a favourite item by pressing the Select button on the remote control. You can view a list of items set as your favourites in **My Collection > Favourites**.
  -  **Favourite:** Not set as a favourite.
  -  **Favourite:** Set as a favourite.

### Apply a border style and a colour to an image

1. Using the directional buttons on the remote control to move to the image whose border style and colour you want to change, move to **Options+** at the top of the screen, and then select **Mount**.
2. Use the directional buttons on the remote control to select the border style and colour that you want.
3. Change the border style and colour, and then press the Select button to move the focus to the image.
  - If you want to change only either the border style or the color, change it, and then press the Select button to save the changes.
4. To save the selected border style and colour, press the Select button again.
  - If you press the  button to exit, the border style and colour you changed are not saved.



## Setting up Art mode

In **Art** mode, use the directional buttons on the remote control to move to the **Settings** menu item at the bottom. You can adjust the following functions:

- **Brightness**  
Use the directional buttons on the remote control to move to **Modify** at the top, and then press the Select button. In the next screen, adjust the picture brightness. After selecting the desired settings, press the Select button on the remote control.
  - To immediately set **Brightness** while enjoying **Art** mode, press the  button on the remote control.
- **Sleep After**  
If no motion is detected around the TV for the set time, the TV turns off automatically. Use the directional buttons on the remote control to move to the top items. After selecting the desired time, press the Select button on the remote control.
- **Motion Detector**  
The sensitivity of the motion detector function can be adjusted. Use the directional buttons on the remote control to move to the top items. After selecting the desired sensitivity, press the Select button on the remote control.
- **Night Mode**  
When this function is turned on, the TV turns off automatically if no light is detected around the TV. Use the directional buttons on the remote control to move to the top items, and then turn this function on or off.

### Remove images from My Collection

You can remove the saved images from **My Collection**.

1. Use the directional buttons on the remote control to move to **My Collection**.
2. Use the directional buttons on the remote control to move to **Favourites** or **My Photos**.
3. Use the directional buttons on the remote control to move to **Options+** at the top of the screen.
4. Move the focus to **Remove**, and then press the Select button on the remote control.
5. Use the directional buttons on the remote control to move to an image, and then press the Select button.
  - You can select multiple images.
6. Use the directional buttons on the remote control to move to **Remove Selected** at the top of the screen, and then press the Select button.

## Using Art mode with the SmartThings app

Once you have installed the SmartThings app on your mobile device, you can use the following functions:

You can download the SmartThings app from Google Play Store, Samsung Apps, or the App Store.

- The features or terminology may vary depending on the version of the SmartThings app.
- On tablet devices, **Art** mode features may not be supported by the SmartThings app.
  - Selecting images
  - Subscribing to **Art Store Membership**
  - Creating Collage: Combine multiple images into one image.
  - Applying border styles and colours to images
  - Setting the brightness for **Art** mode
  - Setting Sleep After: When no motion is detected for the time specified in **Art** mode, the TV turns off automatically.
  - Setting Night Mode: Set The Frame to turn off automatically if no light is detected in the room.
  - Setting Motion Detector: Set the sensor sensitivity so that the TV turns on automatically when motion is detected in **Art** mode.

# 05 The Samsung Smart Remote

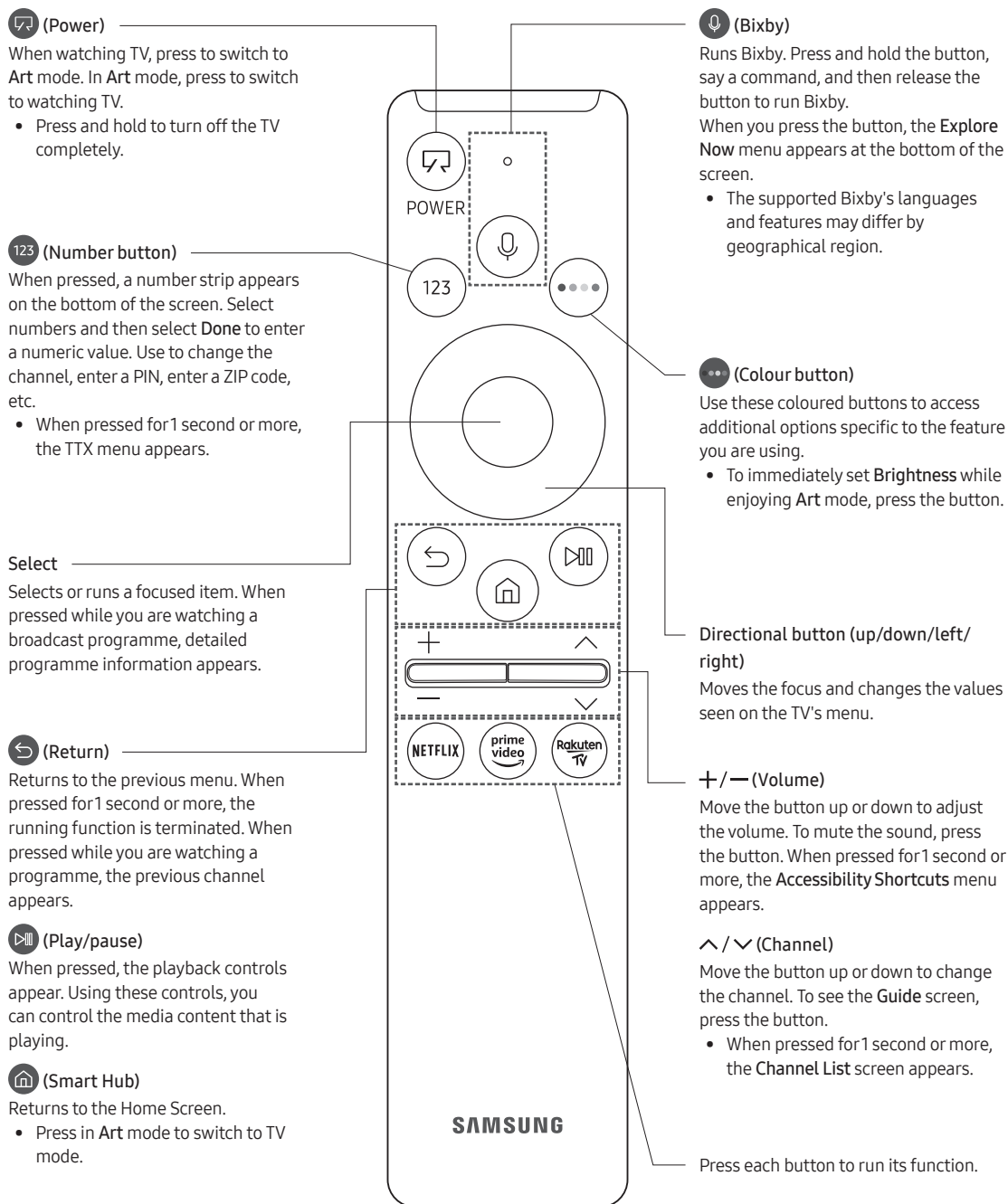

## About the Buttons on the Samsung Smart Remote

- The images, buttons, and functions of the Samsung Smart Remote may differ depending on the model.
- The Universal Remote function operates normally only when you use the Samsung Smart Remote that comes with the TV.

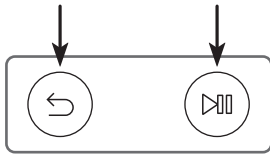

## Pairing the TV to the Samsung Smart Remote



When you turn on the TV for the first time, the Samsung Smart Remote pairs to the TV automatically. If the Samsung Smart Remote does not pair to the TV automatically, point it at the remote control sensor of the TV, and then press and hold the buttons labelled  and  as shown in the figure on the left simultaneously for 3 seconds or more.

## Installing batteries into the Samsung Smart Remote

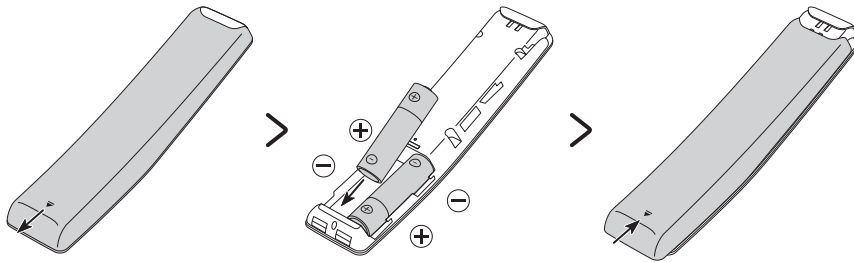

To install the batteries, push the rear cover open in the direction of the arrow at the bottom of the illustration, and then insert the batteries as shown in the figure. Make sure that the positive and negative ends are facing in the correct direction. Close the rear cover as shown.

- Alkaline batteries are recommended for longer battery life.

## 06 Running the Initial Setup

When you turn on your TV for the first time, it immediately starts the Initial Setup. The Initial Setup allows you to configure the basic settings for the TV to operate, such as broadcast reception, channel search, and network connection, at one time.

- Before starting the Initial Setup, be sure to connect external devices first.
- To use the TV's smart features, the TV must be connected to the Internet.
- To perform Initial Setup using the SmartThings app, you must connect your mobile device via Wi-Fi.
- If the pop-up for setup does not appear automatically in the SmartThings app on your mobile device, continue setup manually after adding the TV using **Add Device** on the dashboard of the SmartThings app.
- The SmartThings app is available for mobile devices running Android 6.0 or higher or iOS 10 or higher.
- Noise may occur temporarily when the TV communicates with mobile devices.

You can also start the Initial Setup using the TV's menu (🏠 > ⚙️ **Settings** > **General** > **Reset**).

Follow the instructions displayed on the Initial Setup screen and configure the TV's basic settings to suit your viewing environment.

## Using the TV Controller

You can turn on the TV with the **TV Controller** button at the bottom of the TV, and then use the **Control menu**. The **Control menu** appears when the **TV Controller** button is pressed while the TV is On. For more information about its usage, refer to the figure below.

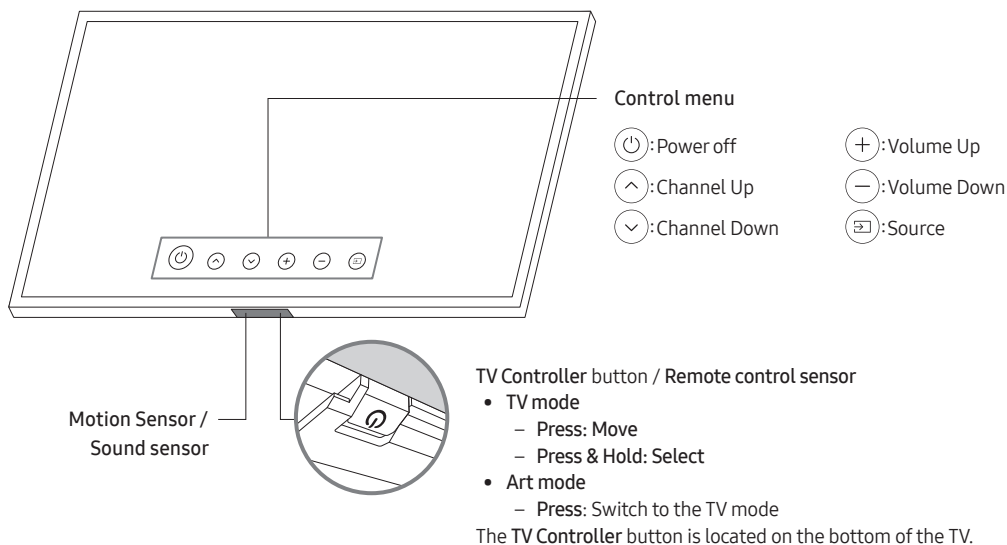

- When you press the **TV Controller** button, be careful not to press the motion sensor close to it.
- In **Art mode**, the power indicator at the bottom of the TV remains off.
- After detaching the Customizable Frame (sold separately) from the TV, push up the remote control sensor so that it returns to its original position.
  - Do not push up the remote control sensor strongly. There is a risk of damage.

## Setting the sound sensor

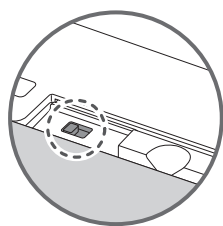

You can turn on or off the sound sensor by using its button at the bottom of the TV. With the TV on, you can push the button to the left to turn on the sound sensor or to the right to turn off it. See the pop-up window on the TV to check whether the sound sensor is turned on or off.

- The position and shape of the sound sensor may differ depending on the model.
- During analysis using data from the sound sensor, the data is not saved.

## 07 Connecting to a Network

Connecting the TV to a network gives you access to online services, such as Smart Hub, as well as software updates.

### Network Connection - Wireless

Connect the TV to the Internet using a wireless access point or modem.

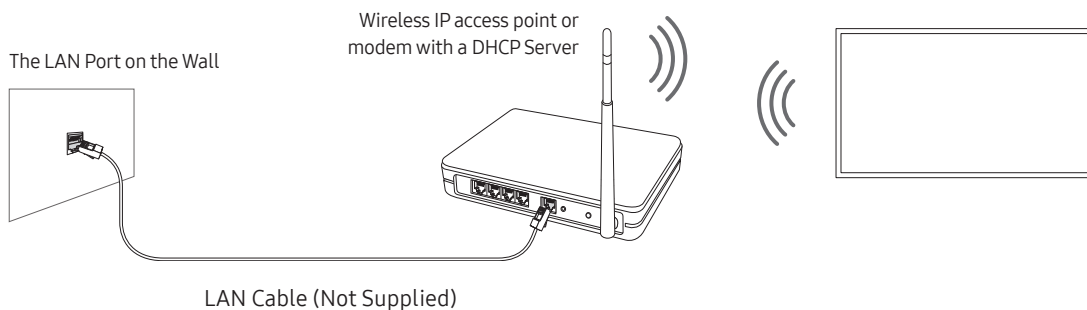

### Network Connection - Wired

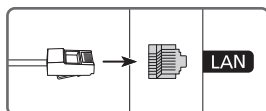

Connect your TV to the network using a LAN cable.

- The TV will not be able to connect to the Internet if your network speed is below 10 Mbps.
- Use Cat7 (\*STP Type) cable for the connection.
  - \* Shielded Twisted Pair

# 08 Troubleshooting and Maintenance

## Troubleshooting

If the TV seems to have a problem, first review this list of possible problems and solutions. Alternatively, review the Troubleshooting or FAQ Section in the e-Manual. If none of these troubleshooting tips apply, please visit “www.samsung.com” and click on Support, or contact the Samsung service centre listed on the back cover of this manual.

- This TFT LED panel is made up of sub pixels which require sophisticated technology to produce. There may be, however, a few bright or dark pixels on the screen. These pixels will have no impact on the performance of the product.
- To keep your TV in optimum condition, upgrade to the latest software. Use the **Update Now** or **Auto update** functions on the TV's menu (🏠 > ⚙️ **Settings** > **Support** > **Software Update** > **Update Now** or **Auto update**).

### The TV won't turn on.

- Make sure that the AC power cord is securely plugged in to the One Connect and the wall outlet.
- Make sure that the wall outlet is working and the remote control sensor at the bottom of the TV is lit and glowing a solid red.
- Try pressing the **TV Controller** button at the bottom of the TV to make sure that the problem is not with the remote control. If the TV turns on, refer to “The remote control does not work”.

### There is no picture/video/sound, or a distorted picture/video/sound from an external device, or “Weak or No Signal” is displayed on the TV, or you cannot find a channel.

- Make sure the connection to the device is correct and that all cables are fully inserted.
- Remove and reconnect all cables connected to the TV and the external devices. Try new cables if possible.
- Confirm that the correct input source has been selected (🏠 > ➡️ **Source**).
- Perform a TV self diagnosis to determine if the problem is caused by the TV or the device (🏠 > ⚙️ **Settings** > **Support** > **Device Care** > **Self Diagnosis** > **Picture Test** or **Sound Test**).
- If the test results are normal, reboot the connected devices by unplugging each device's power cord and then plugging it in again. If the issue persists, refer to the connection guide in the user manual of the connected device.
- If you are not using a cable box or satellite box, and your TV is receiving TV signals from an antenna or a cable wall connector, run **Auto Tuning** to search for channels (🏠 > ⚙️ **Settings** > **Broadcasting** > **(Auto Tuning Settings)** > **Auto Tuning**).
  - The **Auto Tuning Settings** may not appear depending on the model or geographical area.
  - If you are using a cable box or satellite box, please refer to the cable box or satellite box manual.



### The CI+ does not work.

- Your Samsung TV conforms to the CI+ 1.4 standards.
- Where a CI+ Common Interface module is incompatible with this device, then please remove the module and contact the CI+ operator for assistance.

### The remote control does not work.

- Check if the power indicator at the bottom of the TV blinks when you press the remote's Power button. If it does not, replace the remote control's batteries.
- Make sure that the batteries are installed with their poles (+/-) in the correct direction.
- Try pointing the remote directly at the TV from 1.5-1.8 m away.
- If your TV came with a Samsung Smart Remote (Bluetooth Remote), make sure to pair the remote to the TV.

### The cable box or satellite box remote control doesn't turn the TV on or off or adjust the volume.

- Programme the cable box or satellite box remote control to operate the TV. Refer to the cable box or satellite box user manual for the SAMSUNG TV code.

### The TV settings are lost after 5 minutes.

- The TV is in the Retail Mode. Change the Usage Mode in the General Menu to Home Mode (🏠 > ⚙️ Settings > General > System Manager > Usage Mode > Home Mode).



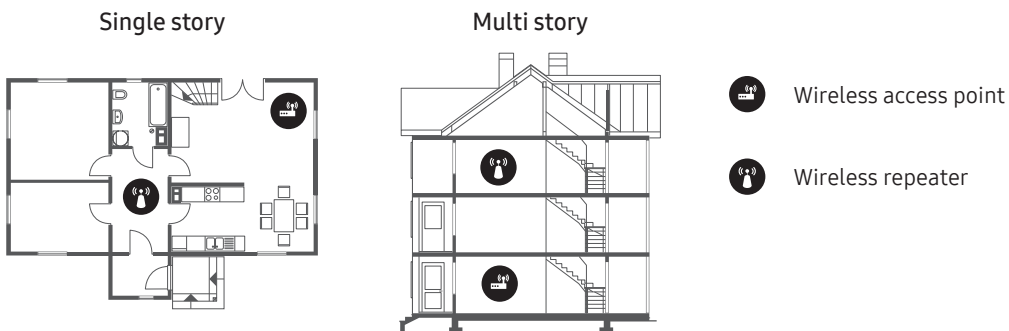

### Intermittent Wi-Fi

- Make sure the TV has a network connection (🏠 > ⚙️ Settings > General > Network > Network Status).
- Make sure the Wi-Fi password is entered correctly.
- Check the distance between the TV and the modem or access point. The distance should not exceed 15.2 m.
- Reduce interference by not using or turning off wireless devices. Also, verify that there are no obstacles between the TV and the modem or access point. (The Wi-Fi strength can be decreased by appliances, cordless phones, stone walls/fireplaces, etc.)





- Contact your Internet Service Provider (ISP) and ask them to reset your network circuit to re-register the MAC addresses of your modem or access point and the TV.







## Video Apps problems (Youtube etc)

- Change the DNS to 8.8.8.8. Select  >  Settings > General > Network > Network Status > IP Settings > DNS setting > Enter manually > DNS Server > enter 8.8.8.8 > OK.
- Reset by selecting  >  Settings > Support > Device Care > Self Diagnosis > Reset Smart Hub.

## The TV remains on or does not turn on automatically.

- If the surrounding area is too dark or bright, the motion sensor may not work normally. The performance of the motion sensor may be affected by the installation environment (height, tilt, obstacles). If the clothes you wear or your skin colour is similar to the surrounding shading, the motion sensor may not work properly.
- The TV responds to all visual changes around it (lights, displays, dogs, out-of-window changes, and other occurrences). You can adjust the response level by adjusting the sensitivity of the motion detector.  
( >  Art > Settings > Motion Detector)

## Precautions when using Art mode

- The motion sensor is located at the bottom of the TV. Do not block the sensor at the front of the TV. The motion sensor as well as the brightness and colour tone of the screen can be affected.
- Art mode uses algorithms to minimise image burn-in that can be caused by displaying still images on the screen for long periods of time.
- The performance of the sensor may vary depending on the TV installation and operating environment.
  - The screen brightness and colour tone may be affected depending on the colour of the floor on which the TV stands.
  - In an environment where special light sources other than standard light sources (halogen, fluorescent) are used, the sensor's motion recognition performance may vary depending on the positions, types, and number of the light sources.
  - If the area around the TV is too dark or bright, the screen brightness may be limited or the sensor may not work normally.
  - If the TV is installed too high or too low, the sensor may not work normally.
  - The motion sensor may sense motion from a flashing LED, a pet, a car moving outside the window, or other occurrence and start operating.
- Depending on the Auto Power Off ( >  Settings > General > Eco Solution > Auto Power Off) function settings, the TV may turn off when there is no user input in Art mode, such as inputs from the remote control.
- ( >  Settings > General > System Manager > Time > Sleep Timer and Off Timer function does not work in Art mode.
- ( >  Settings > General > System Manager > Auto Protection Time function does not work in Art mode.

## What is Remote Support?

Samsung Remote Support service offers you one-on-one support with a Samsung Technician who can remotely:

- Diagnose your TV
- Adjust the TV settings for you
- Perform a factory reset on your TV
- Install recommended firmware updates

### How does Remote Support work?

You can easily get Samsung Remote Support service for your TV:

1. Call the Samsung service centre and ask for remote support.
2. Open the menu on your TV, and go to the **Support** menu. (🏠 > ⚙️ **Settings** > **Support**)
3. Select **Remote Management**, then read and agree to the service agreements. When the PIN screen appears, provide the PIN number to the technician.
4. The technician will then access your TV.

## Eco Sensor and screen brightness

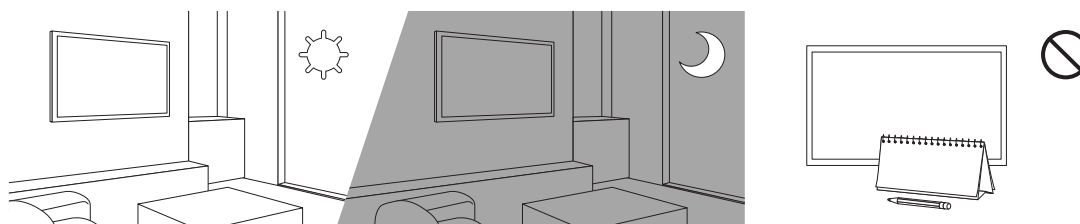

Eco Sensor adjusts the brightness of the TV automatically. This feature measures the light in your room and optimises the brightness of the TV automatically to reduce power consumption. If you want to turn this off, go to (🏠 > ⚙️ **Settings** > **General** > **Eco Solution** > **Ambient Light Detection**.

- If the screen is too dark while you are watching TV in a dark environment, it may be due to the **Ambient Light Detection** function.
- The eco sensor is located at the bottom of the TV. Do not block the sensor with any object. This can decrease picture brightness.

## Changing the TV's password

🏠 > ⚙️ Settings > General > System Manager > Change PIN

1. Run Change PIN and then enter the current password in the password field. The default password is "0000" (France: "1111").
  2. Enter a new password and then enter it again to confirm it. The password change is complete.
- If you forgot your PIN code, press the buttons in the following sequence to reset the PIN to "0000" (France: "1111"):

On the Samsung Smart Remote: Select **+/-** (Volume) button. > **Volume Up** > ⏪ > **Volume Down** > ⏩ > **Volume Up** > ⏪.

## Caring for the TV

- If a sticker was attached to the TV screen, some debris can remain after you remove the sticker. Please clean the debris off before watching TV.
- The exterior and screen of the TV can get scratched during cleaning. Be sure to wipe the exterior and screen carefully using a soft cloth to prevent scratches.
- Do not spray water or any liquid directly onto the TV. Any liquid that goes into the product may cause a failure, fire, or electric shock.
- To clean the screen, turn off the TV, then gently wipe away smudges and fingerprints on the panel with a micro-fiber cloth. Clean the body or panel of the TV with a micro-fiber cloth dampened with a small amount of water. After that, remove the moisture with a dry cloth. While cleaning, do not apply strong force to the surface of the panel because it can damage the panel. Never use flammable liquids (benzene, thinner, etc.) or a cleaning agent. For stubborn smudges, spray a small amount of screen cleaner on a micro-fiber cloth, and then use the cloth to wipe away the smudges.

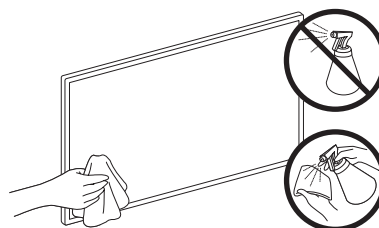

# 09 Specifications and Other Information

## Specifications

Model Name	QE43LS03T	QE50LS03T
Display Resolution	3840 x 2160	3840 x 2160
Screen Size Measured Diagonally	43 inches 108 cm	50 inches 125 cm
Sound (Output)	20 W	20 W
Dimensions (W x H x D) Body With Stand	966.6 x 555.3 x 45.8 mm 966.6 x 602.4 x 213.9 mm	1121.2 x 642.3 x 45.8 mm 1121.2 x 689.4 x 213.9 mm
Weight Without Stand With Stand	11.0 kg 11.2 kg	13.3 kg 13.6 kg
Model Name	QE55LS03T	QE65LS03T
Display Resolution	3840 x 2160	3840 x 2160
Screen Size Measured Diagonally	55 inches 138 cm	65 inches 163 cm
Sound (Output)	40 W	40 W
Dimensions (W x H x D) Body With Stand	1235.0 x 706.3 x 45.8 mm 1235.0 x 753.4 x 213.9 mm	1453.9 x 829.4 x 45.8 mm 1453.9 x 876.5 x 290.8 mm
Weight Without Stand With Stand	19.2 kg 19.4 kg	25.2 kg 25.5 kg
Model Name	QE75LS03T	
Display Resolution	3840 x 2160	
Screen Size Measured Diagonally	75 inches 189 cm	
Sound (Output)	40 W	
Dimensions (W x H x D) Body With Stand	1679.6 x 957.7 x 49.9 mm 1679.6 x 1005.1 x 304.9 mm	
Weight Without Stand With Stand	38.8 kg 39.2 kg	

## Environmental Considerations

Operating Temperature	10°C to 40°C (50°F to 104°F)
Operating Humidity	10% to 80%, non-condensing
Storage Temperature	-20°C to 45°C (-4°F to 113°F)
Storage Humidity	5% to 95%, non-condensing

- The design and specifications are subject to change without prior notice.
- For information about the power supply, and more information about power consumption, refer to the label-rating attached to the product.
- Typical power consumption is measured according to IEC 62087.
- You can see the label-rating attached to the bottom of the One Connect.
- You can see the label-rating attached to the back of the TV. (For some models, you can see the label-rating inside the cover terminal.)

## Decreasing power consumption

When you shut the TV off, it enters Standby mode. In Standby mode, it continues to draw a small amount of power. To decrease power consumption, unplug the power cord when you don't intend to use the TV for a long time.

## Licences



The terms HDMI and HDMI High-Definition Multimedia Interface, and the HDMI Logo are trademarks or registered trademarks of HDMI Licensing LLC in the United States and other countries.

## Recommendation - EU Only



Hereby, Samsung Electronics, declares that this equipment is in compliance with Directive 2014/53/EU. The full text of the EU declaration of conformity is available at the following internet address: <http://www.samsung.com> go to Support and enter the model name.

This equipment may be operated in all EU countries.

The 5 GHz WLAN(Wi-Fi) function of this equipment may only be operated indoors.

BT max transmitter power : 100mW at 2.4GHz – 2.4835GHz

Wi-Fi max transmitter power : 100mW at 2.4GHz-2.4835GHz, 200mW at 5.15GHz-5.25GHz, 100mW 5.25GHz-5.35GHz & 5.47GHz - 5.725GHz

For information on Samsung's environmental commitments and product-specific regulatory obligations, e.g. REACH, WEEE, Batteries, visit [http://www.samsung.com/uk/aboutsamsung/samsungelectronics/corporatecitizenship/data\\_corner.html](http://www.samsung.com/uk/aboutsamsung/samsungelectronics/corporatecitizenship/data_corner.html)

**WARNING - TO PREVENT THE SPREAD OF FIRE, KEEP CANDLES OR OTHER ITEMS WITH OPEN FLAMES AWAY FROM THIS PRODUCT AT ALL TIMES.**



### **Correct Disposal of This Product (Waste Electrical & Electronic Equipment)** (Applicable in countries with separate collection systems)

This marking on the product, accessories or literature indicates that the product and its electronic accessories (e.g. charger, headset, USB cable) should not be disposed of with other household waste at the end of their working life. To prevent possible harm to the environment or human health from uncontrolled waste disposal, please separate these items from other types of waste and recycle them responsibly to promote the sustainable reuse of material resources.

Household users should contact either the retailer where they purchased this product, or their local government office, for details of where and how they can take these items for environmentally safe recycling.

Business users should contact their supplier and check the terms and conditions of the purchase contract. This product and its electronic accessories should not be mixed with other commercial wastes for disposal.



### **Correct disposal of the batteries in this product** (Applicable in countries with separate collection systems)

This marking on battery, manual or packaging indicates that the batteries in this product should not be disposed of with other household waste at the end of their working life. Where marked, the chemical symbols Hg, Cd or Pb indicate that the battery contains mercury, cadmium or lead above the reference levels in EC Directive 2006/66. If batteries are not properly disposed of, these substances can cause harm to human health or the environment.

To protect natural resources and to promote material reuse, please separate batteries from other types of waste and recycle them through your local, free battery return system.

# Avant de lire le présent manuel de l'utilisateur

Ce téléviseur est fourni avec le présent manuel de l'utilisateur et un manuel électronique intégré.

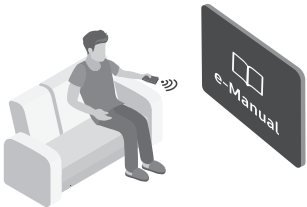

Avant de lire le présent manuel de l'utilisateur, lisez les informations suivantes :

	<b>Guide d'utilisation</b>	Lisez le manuel de l'utilisateur fourni pour obtenir des informations sur la sécurité, l'installation, les accessoires, la configuration initiale et les spécifications du produit.
	<b>e-Manual</b>	Pour en savoir plus sur ce téléviseur, lisez le manuel électronique intégré au produit. <ul style="list-style-type: none"><li>• Pour ouvrir l' e-Manual, 🏠 &gt; ⚙️ Paramètres &gt; Assistance &gt; Ouvrir e-Manual</li></ul>



Sur notre site Web ([www.samsung.com](http://www.samsung.com)), vous pouvez télécharger les manuels et accéder à leur contenu sur votre ordinateur portable ou périphérique mobile.

## Apprendre à utiliser les fonctions d'assistance du manuel électronique

- Certains écrans de menu ne sont pas accessibles depuis le manuel électronique.

	<b>Recherche</b>	Choisissez un élément parmi les résultats de la recherche pour charger la page correspondante.
<b>A-Z</b>	<b>Index</b>	Sélectionnez un mot-clé pour accéder à la page appropriée. <ul style="list-style-type: none"><li>– Les menus peuvent ne pas s'afficher suivant la région.</li></ul>
	<b>Plan</b>	L'e-Manual affiche les listes pour chaque élément.
	<b>Regardé récemment</b>	Sélectionnez une rubrique dans la liste des rubriques récemment consultées.

## Apprendre à utiliser les boutons qui apparaissent dans les rubriques du manuel électronique







	<b>Essayer</b>	Permet d'accéder à l'option de menu correspondante et de l'exécuter instantanément.
	<b>Associer</b>	Accédez immédiatement à la rubrique à laquelle une page du e-Manual fait référence.



# Avertissement ! Consignes de sécurité importantes

Veuillez lire les consignes de sécurité avant d'utiliser le téléviseur.

Référez-vous au tableau ci-dessous pour connaître la signification des symboles pouvant apparaître sur votre produit Samsung.

<b>ATTENTION</b>		
<b>RISQUE DE CHOC ÉLECTRIQUE. NE PAS OUVRIR.</b>		Produit de classe II : Ce symbole indique qu'aucun raccordement de sécurité à la terre (prise de terre) n'est requis. Si ce symbole n'apparaît pas sur un produit doté d'un câble électrique, le produit DOIT être connecté de façon sûre à un conducteur de protection (terre).
ATTENTION : POUR REDUIRE LES RISQUES D'ELECTROCUTION, NE RETIREZ PAS LE COUVERCLE (NI LE PANNEAU ARRIERE). AUCUNE DES PIECES SITUÉES A L'INTERIEUR DU PRODUIT NE PEUT ETRE REPARÉE PAR L'UTILISATEUR. POUR TOUT DEPANNAGE, ADRESSEZ-VOUS A UN SPECIALISTE.		Tension CA : La tension nominale indiquée par ce symbole est une tension CA.
	Ce symbole indique que ce produit est alimenté par haute tension. Il est dangereux de toucher la moindre pièce située à l'intérieur de ce produit.	
	Ce symbole indique qu'une documentation importante relative au fonctionnement et à l'entretien est fournie avec le produit.	
		Avertissement. Consulter le mode d'emploi : ce symbole avertit l'utilisateur qu'il doit consulter le manuel d'utilisation pour en savoir plus sur les informations relatives à la sécurité.

- Les fentes et les ouvertures aménagées dans le boîtier ainsi qu'à l'arrière et en dessous de l'appareil assurent la ventilation de ce dernier. Afin de garantir le bon fonctionnement de l'appareil et d'éviter les risques de surchauffe, ces fentes et ouvertures ne doivent être ni obstruées ni couvertes.
  - Ne placez pas l'appareil dans un environnement clos tel qu'une bibliothèque ou une armoire encastrée, sauf si une ventilation adéquate est prévue.
  - Ne placez pas l'appareil à proximité ou au-dessus d'un radiateur ou d'une bouche de chauffage, ni dans un endroit exposé à la lumière directe du soleil.
  - Ne placez pas de récipients contenant de l'eau (vases, etc.) sur l'appareil afin d'éviter tout risque d'incendie ou de choc électrique.
- N'exposez pas l'appareil à la pluie et ne le placez pas à proximité d'une source d'eau, par exemple, une baignoire, un lavabo, un évier, un bac de lavage, un sous-sol humide, une piscine, etc. Si l'appareil vient à être mouillé par accident, débranchez-le et contactez immédiatement un revendeur agréé.
- Cet appareil fonctionne sur piles. Dans un souci de préservation de l'environnement, la réglementation locale en vigueur peut prévoir des mesures spécifiques de mise au rebut des piles usagées. Veuillez contacter les autorités compétentes afin d'obtenir des informations sur la mise au rebut ou le recyclage des piles.
- Evitez de surcharger les prises murales, les rallonges et les adaptateurs, car cela entraîne un risque d'incendie ou de choc électrique.
- Les cordons d'alimentation doivent être déroulés de sorte qu'aucun objet placé sur ou contre eux ne les chevauche ni les pince. Accordez une attention particulière aux cordons au niveau de l'extrémité des fiches, des prises murales et de la sortie de l'appareil.

- En cas d'orage, d'absence ou de non-utilisation de votre appareil pendant une longue période, débranchez-le de la prise murale, de même que l'antenne ou le système de câbles. Ces précautions éviteront que l'appareil ne soit endommagé par la foudre ou par des surtensions.
- Avant de raccorder le cordon d'alimentation CA à la prise de l'adaptateur CC, vérifiez que la tension indiquée sur ce dernier correspond bien à la tension délivrée par le réseau électrique local.
- N'insérez jamais d'objet métallique dans les parties ouvertes de cet appareil. Vous pourriez vous électrocuter.
- Afin d'éviter tout risque d'électrocution, ne mettez jamais les doigts à l'intérieur de l'appareil. Seul un technicien qualifié est habilité à ouvrir cet appareil.
- Veillez à brancher correctement et complètement le cordon d'alimentation. Lorsque vous débranchez le cordon d'alimentation d'une prise murale, tirez toujours sur la fiche du cordon d'alimentation. Ne le débranchez jamais en tirant sur le cordon d'alimentation. Ne touchez pas le cordon d'alimentation si vous avez les mains mouillées.
- Si l'appareil ne fonctionne pas normalement, en particulier s'il émet des odeurs ou des sons anormaux, débranchez-le immédiatement et contactez un revendeur ou un centre de service Samsung.
- Si vous prévoyez de ne pas utiliser le téléviseur ou de vous absenter de chez vous pendant une période prolongée, veillez à retirer la fiche d'alimentation de la prise (en particulier si des enfants, des personnes âgées ou des personnes handicapées restent seuls au domicile).
  - L'accumulation de poussière peut amener le cordon d'alimentation à produire des étincelles et de la chaleur ou l'isolation à se détériorer, entraînant un risque de fuite électrique, d'électrocution et d'incendie.
- Si vous prévoyez d'installer le téléviseur dans un endroit exposé à la poussière, à des températures faibles ou élevées, à une forte humidité ou à des substances chimiques, ou dans un endroit où il fonctionnera 24/24 heures, comme dans un aéroport ou une gare ferroviaire, contactez un centre de service Samsung agréé pour obtenir des informations. Faute de quoi, votre téléviseur pourrait subir de graves dommages.
- N'utilisez que des fiches et des prises murales correctement reliées à la terre.
  - Une mise à la terre incorrecte peut entraîner des chocs électriques ou endommager l'appareil (appareils de classe I uniquement).
- Pour éteindre complètement cet appareil, débranchez-le de la prise murale. Assurez-vous que la prise murale et la fiche d'alimentation sont facilement accessibles afin de pouvoir débrancher l'appareil rapidement si nécessaire.
- Rangez les accessoires (piles, etc.) dans un endroit hors de portée des enfants.
- Veillez à ne pas faire tomber le produit ni à lui donner des coups. Si le produit est endommagé, débranchez le cordon d'alimentation et contactez un centre de service Samsung.
- Pour nettoyer l'appareil, retirez le cordon d'alimentation de la prise murale et nettoyez le produit à l'aide d'un chiffon doux et sec. N'utilisez aucune substance chimique, telle que la cire, le benzène, l'alcool, des solvants, des insecticides, des désodorisants, des lubrifiants ou des détergents. Ces substances chimiques peuvent altérer l'aspect du téléviseur ou effacer les imprimés se trouvant sur celui-ci.
- N'exposez pas l'appareil aux gouttes ni aux éclaboussures.
- Ne vous débarrassez pas des piles en les brûlant.
- Les piles ne doivent pas être court-circuitées, démontées ni subir de surchauffe.
- **ATTENTION** : Le remplacement des piles de la télécommande par un type de piles inapproprié présente un risque d'explosion. Ne les remplacez que par des piles du même type.

\* Les schémas et illustrations contenus dans ce manuel d'utilisation sont fournis uniquement à titre de référence. L'aspect réel du produit peut être différent. La conception et les spécifications du produit sont susceptibles d'être modifiées sans préavis.

Les langues de la CEI (russe, ukrainien, kazakh) ne sont pas disponibles pour ce produit, car il est fabriqué pour des clients de l'UE.

# Sommaire

	Avant de lire le présent manuel de l'utilisateur	2
	Avertissement ! Consignes de sécurité importantes	3
<b>01</b>	<b>Contenu de la boîte</b>	
<b>02</b>	<b>Connexion du téléviseur au One Connect</b>	
<b>03</b>	<b>Installation du téléviseur</b>	
	Fixation du téléviseur à un mur	9
	Ventilation adaptée de votre téléviseur	10
	Précautions de sécurité : Fixer le téléviseur au mur pour éviter toute chute	11
	Précautions à prendre lors de l'installation du téléviseur sur un support	12
<b>04</b>	<b>Utilisation du mode Graphique</b>	
	Affichage d'images	14
	Configuration du style de l'image sélectionnée	16
	Configuration du mode Graphique	17
	Utilisation du mode Graphique avec l'application SmartThings	18
<b>05</b>	<b>Les Samsung Smart Remote</b>	
	À propos des boutons de la Samsung Smart Remote	19
	Pairage du téléviseur au Samsung Smart Remote	20
	Insertion des piles dans le Samsung Smart Remote	20
<b>06</b>	<b>Exécution de la configuration initiale</b>	
	Utilisation de contrôleur TV	22
<b>07</b>	<b>Connexion à un réseau</b>	
	Connexion réseau - Sans fil	23
	Connexion réseau - Câble	23
<b>08</b>	<b>Résolution des problèmes et entretien</b>	
	Résolution des problèmes	24
	Précautions lors de l'utilisation du mode Graphique	26
	Qu'est que l'assistance à distance ?	27
	Capteur Eco et luminosité de l'écran	27
	Modification du mot de passe du téléviseur.	28
	Entretien du téléviseur	28
<b>09</b>	<b>Spécifications et informations supplémentaires</b>	
	Caractéristiques techniques	29
	Conditions ambiantes	30
	Réduction de la consommation d'énergie	30
	Licences	30

# 01 Contenu de la boîte

Vérifiez que vous avez bien reçu les éléments suivants avec votre téléviseur. S'il manque des éléments, contactez votre revendeur.

- Samsung Smart Remote & piles (AA x 2)
- Guide d'utilisation
- Carte de garantie / Guide réglementaire (non disponible dans tous les pays)
- Câble d'alimentation de One Connect

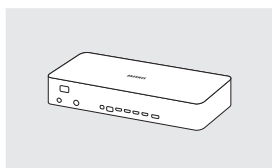

One Connect

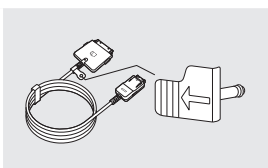

One Invisible  
Connection



Bending Cover

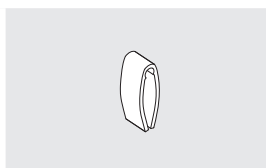

Support de câble



Adaptateur pour  
support mural  
(65"-75": Non  
disponible)

- Les couleurs et les formes des éléments peuvent varier en fonction des modèles.
- Il est possible d'acheter séparément les câbles non fournis.
- Vérifiez qu'aucun accessoire n'est caché derrière ou dans l'emballage lorsque vous ouvrez la boîte.

Des frais d'administration peuvent vous être facturés dans les situations suivantes :

(a) Un technicien intervient à votre demande alors que le produit ne présente aucun défaut (c.-à-d. vous n'avez pas lu le manuel d'utilisation).

(b) Vous apportez le produit dans un centre de service après-vente Samsung alors que le produit ne présente aucun défaut (c.-à-d. vous n'avez pas lu le manuel d'utilisation).

Le montant des frais d'administration vous sera communiqué avant la visite du technicien.



**Avertissement :** les écrans peuvent être endommagés par une pression directe lorsqu'ils sont incorrectement manipulés. Il est recommandé de soulever le téléviseur par les bords, comme indiqué.



## 02 Connexion du téléviseur au One Connect

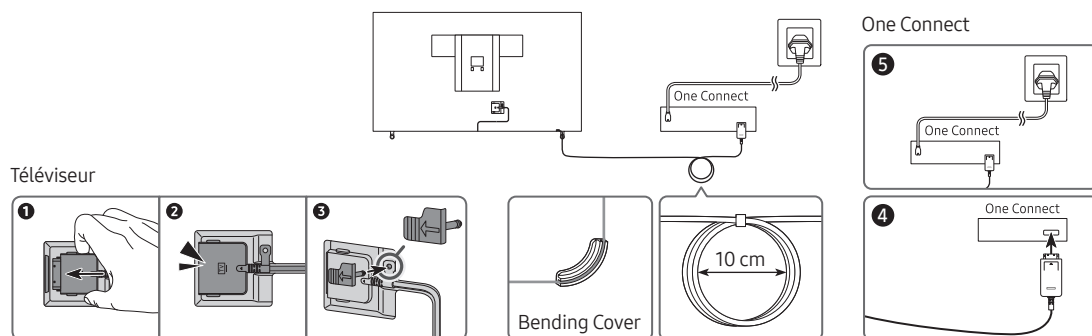

Pour brancher la One Invisible Connection au One Connect et à votre téléviseur, suivez les étapes suivantes :

1. Une fois le téléviseur complètement installé et placé dans sa position finale, branchez la One Invisible Connection au One Connect et au téléviseur, comme indiqué aux étapes 1 à 4 ci-dessus.

**AVERTISSEMENT** : Assurez-vous que les deux connecteurs sont correctement et solidement branchés. Si l'un des connecteurs n'est pas correctement branché, il existe un risque de choc électrique grave.

2. Branchez le câble d'alimentation One Connect au One Connect, puis connectez-le à une prise murale, comme indiqué à l'étape 5 ci-dessus.

**AVERTISSEMENT** : Suivez les instructions à la lettre. Assurez-vous de brancher le cordon d'alimentation à la prise murale lors de la dernière étape. Débranchez toujours le cordon d'alimentation de la prise murale avant de déconnecter la One Invisible Connection de l'arrière du téléviseur ou du One Connect.

– Pour plus d'informations, consultez le Quick Setup Guide illustré.

3. Connectez vos périphériques (antenne, décodeur câble, lecteur Blu-ray, etc.) au One Connect. Pour plus d'informations, consultez le Accessory Kit.



- N'utilisez pas le One Connect à l'envers ou en position verticale.
- Lorsque vous connectez la One Invisible Connection, utilisez l'accessoire Bending Cover qui permet d'éviter une courbure à 90 degrés du câble de la One Invisible Connection. Toute mauvaise manipulation peut endommager le câble.
- Lorsque vous connectez la One Invisible Connection, accordez une attention particulière à la forme et à la taille de ses connecteurs de façon à vous assurer de les brancher correctement. Sans quoi, le produit pourrait ne pas fonctionner correctement.
- Lorsque vous connectez la One Invisible Connection, faites en sorte de ne pas tordre le câble de la One Invisible Connection. Dans le cas contraire, les performances du téléviseur ou du câble pourraient être affectées.
- Lorsque vous fixez le câble restant, reportez-vous à la figure sur la page précédente pour connaître la disposition correcte.
- Veillez à ne pas soumettre le câble à l'une des actions ci-dessous. La One Invisible Connection contient un circuit d'alimentation. Vous pourriez endommager le câble et vous exposer à un choc électrique.
- Manipulez le One Connect avec précaution. Il est lourd.



Plier



Tordre



Tirer



Appui



Choc électrique

#### PRODUIT CONTENANT UN LASER DE CLASSE 1 (One Invisible Connection)

- Attention : rayonnement laser invisible en cas d'ouverture. Ne fixez pas le faisceau du regard.
  - Ne pliez pas le câble One Invisible Connection de façon excessive. Ne coupez pas le câble.
  - Ne placez pas d'objets lourds sur le câble.
  - Ne démontez aucun des connecteurs de câbles.
- Attention - Le non-respect des commandes, réglages ou performances (procédures) mentionnés dans le présent document peut entraîner une exposition dangereuse aux radiations.

## 03 Installation du téléviseur

### Fixation du téléviseur à un mur



Si vous fixez ce téléviseur sur un mur, suivez exactement les instructions du fabricant. S'il n'est pas fixé correctement, le téléviseur peut glisser ou tomber et provoquer des blessures graves à des enfants ou des adultes ainsi que des dommages au téléviseur.

Pour les modèles fournis avec un adaptateur de montage mural, procédez à l'installation en suivant les étapes illustrées ci-dessous avant de fixer le kit de montage mural.

- Reportez-vous au Manuel d'installation inclus dans le kit de montage mural Samsung.

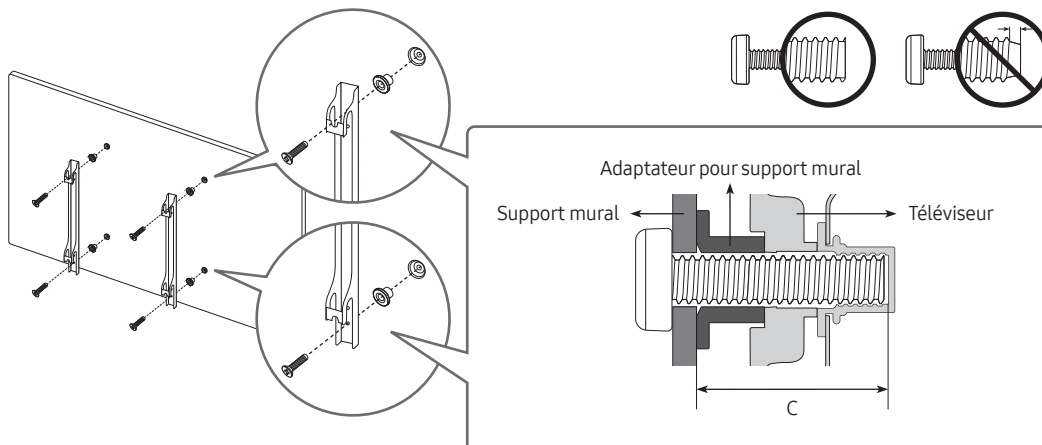

- La forme des adaptateurs pour montage mural peut varier en fonction du modèle.
  - Avec les modèles 43-50 pouces, seuls deux adaptateurs de support mural peuvent être installés, tandis que les modèles 55 pouces permettent l'installation de quatre adaptateurs de support mural. En revanche, aucun adaptateur de support mural n'est fourni avec les modèles 65-75 pouces.
- Samsung Electronics ne saurait être tenue responsable d'un endommagement du produit ou d'une blessure si vous choisissez d'effectuer vous-même l'installation murale.
  - Vous pouvez installer le support mural sur un mur solide et perpendiculaire au sol. Avant de le fixer sur une autre surface que des plaques de plâtre, veuillez contacter votre revendeur le plus proche pour obtenir des informations supplémentaires. Si vous installez le téléviseur au plafond ou sur un mur incliné, il risque de tomber et de provoquer de graves blessures.
  - Les dimensions standard des kits de montage mural sont indiquées dans le tableau de la page suivante.
  - Si vous installez un support mural tiers, la longueur des vis que vous pouvez utiliser pour fixer le téléviseur sur le support mural est indiquée dans la colonne C du tableau de la page suivante.
  - Lors de l'installation d'un kit de montage mural, nous vous recommandons de fixer les quatre vis VESA.
  - Si vous souhaitez installer un kit de montage mural qui se fixe au mur au moyen de deux vis supérieures uniquement, veuillez à utiliser un kit de montage mural Samsung compatible avec ce type d'installation. (Il se peut que ce type de kit de montage mural ne soit pas disponible à l'achat dans certaines régions.)

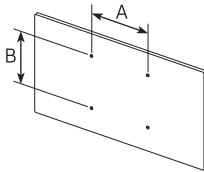
Taille du téléviseur en pouces	Spécifications VESA pour trou de vis (A * B) en millimètres	C (mm)	Vis standard	Quantité	
43	200 x 200	24-26	M8	4	
50-55		27-29			
65	400 x 300	24-26			
75	400 x 400	26-28			



N'installez pas le kit de montage mural lorsque le téléviseur est allumé. Vous risqueriez de vous électrocuter.

- N'utilisez pas de vis plus longues que la dimension standard ou non conformes aux caractéristiques des vis VESA standard. Des vis trop longues pourraient endommager l'intérieur du téléviseur.
- Pour les fixations murales non conformes aux caractéristiques des vis VESA standard, la longueur des vis peut varier, selon les caractéristiques de la fixation murale.
- Ne serrez pas les vis trop fermement. Cela pourrait endommager l'appareil ou provoquer sa chute, entraînant des blessures. Samsung ne peut être tenue responsable de ce type d'accident.
- Samsung ne peut être tenue responsable de tout dommage au produit ou préjudice corporel en cas d'utilisation d'un support mural autre qu'un support VESA ou d'un support mural non spécifié, ou si l'utilisateur ne suit pas les instructions d'installation du produit.
- N'inclinez pas le téléviseur de plus de 15 degrés.
- Deux personnes sont nécessaires pour fixer le téléviseur au mur.

## Ventilation adaptée de votre téléviseur

Lorsque vous installez votre téléviseur et One Connect, maintenez une distance d'au moins 10 cm entre One Connect et les autres objets (murs, côtés d'armoire, etc.) pour permettre une ventilation adéquate. Le fait de ne pas garantir une ventilation adaptée peut entraîner une augmentation de la température interne du produit, ce qui peut l'endommager ou provoquer un incendie.

- Lors de l'installation de votre téléviseur sur un pied ou un support mural, nous vous conseillons vivement d'utiliser uniquement des pièces fournies par Samsung Electronics. L'utilisation de pièces fournies par un autre fabricant peut entraîner une défaillance du produit ou sa chute, ce qui pourrait vous blesser.



## Précautions de sécurité : Fixer le téléviseur au mur pour éviter toute chute



**Attention** : si vous tirez ou poussez le téléviseur ou si vous grimpez dessus, il risque de tomber. Veillez notamment à ce que vos enfants ne se suspendent pas au téléviseur ni le déséquilibrent. Cela pourrait faire basculer le téléviseur et occasionner des blessures graves, voire entraîner la mort. Respectez toutes les précautions de sécurité indiquées dans la brochure relative à la sécurité fournie avec votre téléviseur. Pour une stabilité et une sécurité accrues, vous pouvez acheter et installer le dispositif antichute comme décrit sur la page suivante.



**AVERTISSEMENT** : N'installez jamais de téléviseur dans un endroit instable. Le téléviseur pourrait tomber et causer de graves blessures, voire entraîner la mort. De nombreuses blessures, en particulier aux enfants, peuvent être évitées en prenant de simples précautions telles que :

- Utilisez des armoires, des supports et des méthodes recommandés par le fabricant du téléviseur.
- Utilisez du mobilier pouvant supporter le téléviseur en toute sécurité.
- Assurez-vous que le téléviseur ne surplombe pas le bord du meuble sur lequel il se trouve.
- Informez les enfants des dangers auxquels ils s'exposent en montant sur des meubles pour atteindre le téléviseur ou ses commandes.
- Positionnez les câbles connectés à votre téléviseur de manière à ce qu'ils ne puissent pas être tirés ou attrapés, et que personne ne trébuche dessus.
- N'installez jamais de téléviseur dans un endroit instable.
- Ne placez pas le téléviseur sur des meubles hauts (armoires, bibliothèques, etc.) sans fixer le meuble et le téléviseur à un support approprié.
- Ne placez pas le téléviseur sur du tissu ou d'autres matériaux placés entre le téléviseur et le meuble sur lequel il se trouve.
- Ne placez pas d'objets, tels que des jouets et des télécommandes, qui pourraient inciter les enfants à grimper sur l'écran ou sur le meuble sur lequel il se trouve.

Les considérations ci-avant s'appliquent également si le téléviseur existant doit être conservé et déplacé.

- Si vous devez déplacer ou soulever le téléviseur pour le remplacer ou le nettoyer, veillez à ne pas tirer le support.

## Conseils pour éviter toute chute du téléviseur

1. Fixez solidement des supports au mur à l'aide de vis adaptées.  
Assurez-vous que les vis sont fermement fixées au mur.
  - En fonction du type de mur, il est possible que vous ayez besoin de matériel supplémentaire, tel que des chevilles murales.
2. Fixez solidement des supports au téléviseur à l'aide de vis de la bonne taille.
  - Pour consulter les caractéristiques des vis, reportez-vous à la section sur les vis standard du tableau figurant sous « Fixation du téléviseur à un mur ».
3. Reliez les fixations du téléviseur et celles placées au mur à l'aide d'un solide cordon que vous attachez fermement.
  - Placez le téléviseur à proximité du mur afin qu'il ne bascule pas vers l'arrière.
  - Placez le cordon de façon à ce que les supports fixés au mur soient placés à la même hauteur ou plus bas que ceux fixés sur le téléviseur.

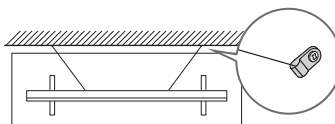
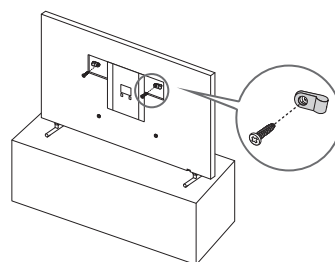

- La couleur et la forme du produit peuvent varier en fonction du modèle.

## Précautions à prendre lors de l'installation du téléviseur sur un support



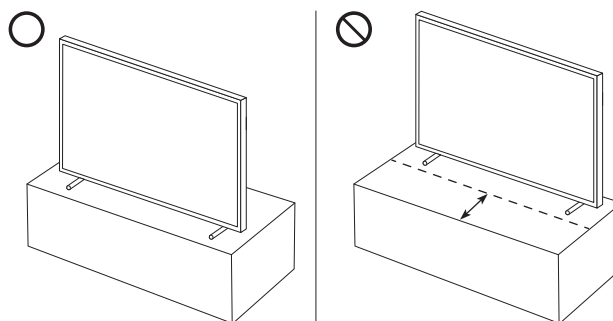

Quand vous installez le téléviseur sur un support, évitez de placer le support sur la partie arrière du meuble. Dans le cas contraire, il peut en résulter un dysfonctionnement du capteur de mouvement au bas du téléviseur.



## 04 Utilisation du mode Graphique

### > Graphique



Vous pouvez utiliser la fonction du mode **Graphique** pour afficher le contenu de l'image, tel qu'une œuvre d'art ou une photo, lorsque vous ne regardez pas la télévision en mode plein écran.

- Appuyez sur la touche  de la télécommande pour basculer vers le mode TV ou vers le mode **Graphique**.
- Appuyez sur la touche  dans le mode **Graphique** pour basculer vers le mode TV.
- Pour éteindre complètement le téléviseur, maintenez enfoncée la touche  de la télécommande ou appuyez sur le bouton contrôleur TV au bas du téléviseur.
  - Si vous utilisez une autre télécommande que la Samsung Smart Remote, le téléviseur peut ne pas s'éteindre complètement.
- En mode **Graphique**, la luminosité et la nuance des couleurs du téléviseur sont réglées automatiquement en fonction de la lumière ambiante, et le téléviseur peut être allumé ou éteint automatiquement.
  - Le téléviseur est réglé par défaut pour que l'écran s'éteigne automatiquement lorsque le niveau de lumière ambiante baisse dans le mode **Graphique**.
- Vous pouvez utiliser les paramètres du mode **Graphique** ( >  Graphique > Paramètres) sur le téléviseur ou l'app SmartThings sur l'appareil mobile afin de définir la sensibilité du détecteur de mouvement de sorte que le téléviseur puisse détecter les modifications visuelles, notamment les mouvements de l'utilisateur, et s'allume et s'éteigne automatiquement.
- En mode **Graphique**, vous pouvez connecter votre appareil mobile au téléviseur via l'app SmartThings de l'appareil mobile afin d'afficher à l'écran du téléviseur les photos stockées dans le périphérique mobile.
  - Cette fonction peut ne pas être prise en charge suivant le modèle du téléviseur ou du périphérique mobile.
  - Les fonctionnalités prises en charge peuvent varier en fonction de la version de l'application SmartThings.

## Affichage d'images



- Votre téléviseur peut présenter une image différente de celle ci-dessus, en fonction du modèle et de la région.

Pour afficher une image en mode **Graphique**, sélectionnez l'un des menus suivants. Pour basculer vers le sous-menu de sélection des images, appuyez sur la touche Sélectionner, l'une des quatre touches directionnelles ou la touche  dans le mode **Graphique**. Ensuite, utilisez les touches directionnelles de la télécommande pour accéder à l'image souhaitée et appuyez sur la touche Sélectionner. Lorsque  **Définir** figure en haut de l'image sélectionnée, vous pouvez afficher celle-ci en mode **Graphique**.

- **Récents**  
Vous pouvez manipuler les dernières images sélectionnées.
- **Magasin d'art**  
Vous pouvez accéder au **Magasin d'art** pour acheter diverses images.
  - Il est possible que le **Magasin d'art** ne s'affiche pas en fonction de l'état de la connexion réseau.
- **Ma collection**  
Vous pouvez afficher la liste de créations et de photos que vous avez définie en tant que  **Favori** dans **Favoris**. Vous pouvez également sélectionner vos favoris parmi les images enregistrées sur un appareil de stockage externe ou un appareil mobile et les enregistrer dans **Mes photos**.
  - Pour importer les images à partir de votre périphérique mobile, l'application SmartThings doit avoir été installée sur votre mobile.

### Affichage d'images par heure

1. Utilisez les touches directionnelles de la télécommande pour accéder au **Ma collection**.
2. Utilisez les boutons de direction pour atteindre l'option **Favori** ou **Mes photos**.  
Pour afficher les images sur l'appareil mobile connecté au port USB ou via l'application SmartThings, sélectionnez les images souhaitées sur l'appareil connecté et enregistrez-les dans **Mes photos**.
3. Utilisez les touches directionnelles de la télécommande pour accéder aux **Options+** en haut de l'écran.
4. Appuyez sur la touche Sélectionner lorsque l'option **Démarrer diaporama** s'affiche.
5. Utilisez les touches directionnelles de la télécommande pour sélectionner l'heure à laquelle les images seront remplacées, puis appuyez ensuite sur la touche Sélectionner.

## Importation d'images à partir d'un périphérique de stockage externe

1. Connectez un périphérique de stockage externe qui contient les images sur le téléviseur.
2. Utilisez les touches directionnelles de la télécommande pour accéder à **Ma collection**, puis accédez au périphérique de stockage externe connecté.
3. Utilisez les touches directionnelles de la télécommande pour accéder à **Enregistrer dans Mes photos** en haut de l'écran, puis appuyez sur la touche **Sélectionner**.
4. Utilisez les touches directionnelles de la télécommande pour accéder à une image et appuyez ensuite sur la touche **Sélectionner**.
  - Vous pouvez sélectionner plusieurs images.
5. Utilisez les touches directionnelles de la télécommande pour accéder à **Enregistrer la sélection** en haut de l'écran, puis appuyez sur la touche **Sélectionner**.
6. L'image ou les images sélectionnées sont enregistrées dans **Mes photos**.
  - Résolutions recommandées : 3840 x 2160 (16:9)

## Achat d'images à partir du Magasin d'art

1. Utilisez les touches directionnelles de la télécommande pour accéder au **Magasin d'art**.
2. Utilisez les touches directionnelles de la télécommande pour accéder à un thème, puis appuyez sur la touche **Sélectionner**. Vous pouvez sélectionner n'importe quel sous-thème ou image à l'écran.
  - Il se peut que le chemin d'accès diffère selon le thème.
3. Utilisez les touches directionnelles de la télécommande pour accéder à une image, puis appuyez sur la touche **Sélectionner**.
4. Utilisez les touches de direction de la télécommande pour accéder à **Options+** en haut de l'écran, puis sélectionnez **Obtenir un abonnement d'essai** ou **Ach.** pour acheter l'image sélectionnée.
  - Affiche **Obtenir un abonnement d'essai** si vous n'avez pas d'**Abonnement au magasin d'art**.
5. Utilisez les touches directionnelles de la télécommande pour sélectionner les modes de paiement, puis appuyez sur la touche **Sélectionner**.
6. Suivez les instructions affichées à l'écran pour procéder au paiement.

## Abonnement à Abonnement au magasin d'art

Lorsque vous vous abonnez **Abonnement au magasin d'art**, vous pouvez utiliser **Magasin d'art** de façon illimitée et profiter des nombreuses œuvres d'art en les remplaçant par des nouvelles selon vos préférences.

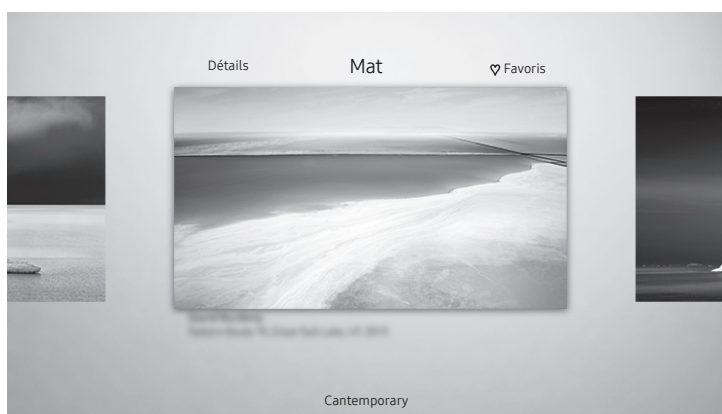

1. Utilisez les touches directionnelles de la télécommande pour accéder au **Magasin d'art**.
2. Utilisez les touches directionnelles de la télécommande pour accéder au **Abonnement**.
3. Suivez les instructions affichées à l'écran pour soumettre vos informations d'abonné.

## Configuration du style de l'image sélectionnée



- Votre téléviseur peut présenter une image différente de celle ci-dessus, en fonction du modèle et de la région.

Utilisez les touches directionnelles de la télécommande pour accéder aux **Options+** en haut de l'écran. Vous pouvez accéder aux menus suivants :

- **Détails**  
Vous trouverez davantage d'informations à propos de l'image.
- **Filtre photo**  
Vous pouvez appliquer l'effet du filtre sélectionné à l'image selon vos préférences.
  - Cette fonction est disponible uniquement pour les images enregistrées dans **Mes photos**.
- **Mat**  
Vous pouvez appliquer différents styles de bordure et couleurs à l'image selon vos préférences.
  - Cette fonction est disponible uniquement pour les images enregistrées dans **Mes photos**.
- **Favori**  
Vous pouvez régler (ou non) une image que vous préférez en tant qu'élément préféré en appuyant sur la touche Sélectionner de la télécommande. Vous pouvez afficher une liste des éléments définis en tant que favoris dans **Ma collection > Favoris**.
  -  **Favori** : Non défini en tant que favori.
  -  **Favori** : Défini en tant que favori.

### Application d'un style de bordure et d'une couleur à une image

1. Utilisez les touches de direction de la télécommande pour accéder à l'image à laquelle vous voulez appliquer un style de bordure et une couleur, puis accédez à **Options+** en haut de l'écran et sélectionnez **Mat**.
2. Utilisez les touches directionnelles de la télécommande pour sélectionner le style de bordure et la couleur que vous souhaitez appliquer.
3. Changez le style et la couleur de bordure, puis appuyez sur le bouton Sélectionner pour placer la zone de surbrillance sur l'image.
  - Si vous voulez modifier uniquement le style de bordure ou la couleur, modifiez-le/la et ensuite appuyez sur le bouton Sélectionner pour enregistrer les modifications.
4. Pour enregistrer le style et la couleur de bordure, réappuyez sur la touche Sélectionner.
  - Si vous appuyez sur  pour quitter, le style de bordure et la couleur que vous avez modifiés ne sont pas enregistrés.

## Configuration du mode Graphique

En mode **Graphique**, utilisez les touches directionnelles de la télécommande pour accéder à l'option de menu **Paramètres** dans le bas de l'écran. Vous pouvez régler les fonctions suivantes :

- **Luminosité**

Utilisez les touches directionnelles de la télécommande pour accéder à **Modifier** en haut de l'écran, puis appuyez sur la touche **Sélectionner**. Sur l'écran suivant, réglez la luminosité de l'image. Après avoir sélectionné les paramètres souhaités, appuyez sur la touche **Sélectionner** de votre télécommande.

- Pour définir les paramètres **Luminosité** immédiatement en mode **Graphique**, appuyez sur la touche  de la télécommande.

- **Mise en veille après**

Si aucun mouvement n'est détecté autour du téléviseur pendant la période configurée, le téléviseur s'éteint automatiquement. Utilisez les touches directionnelles de la télécommande pour accéder aux éléments supérieurs. Après avoir sélectionné la période souhaitée, appuyez sur la touche **Sélectionner** de votre télécommande.

- **Délect. de mouvement**

La sensibilité de la fonction détecteur de mouvement peut être réglée. Utilisez les touches directionnelles de la télécommande pour accéder aux éléments supérieurs. Après avoir sélectionné la sensibilité souhaitée, appuyez sur la touche **Sélectionner** de votre télécommande.

- **Mode Nuit**

Lorsque cette fonction est activée, le téléviseur s'éteint automatiquement si aucune lumière n'est détectée autour du téléviseur. Utilisez les touches directionnelles de la télécommande pour accéder aux éléments supérieurs, puis activez ou désactivez cette fonction.

## Supprimer des images de Ma collection

Vous pouvez supprimer les images enregistrées dans **Ma collection**.

1. Utilisez les touches directionnelles de la télécommande pour accéder au **Ma collection**.
2. Utilisez les touches directionnelles de la télécommande pour accéder à la **Favoris** ou à **Mes photos**.
3. Utilisez les touches directionnelles de la télécommande pour accéder aux **Options+** en haut de l'écran.
4. Déplacez la sélection sur **Supprimer**, puis appuyez sur le bouton **Sélectionner** de la télécommande.
5. Utilisez les touches directionnelles de la télécommande pour accéder à une image et appuyez ensuite sur la touche **Sélectionner**.
  - Vous pouvez sélectionner plusieurs images.
6. Utilisez les touches directionnelles de la télécommande pour accéder à **Supprimer la sélection** en haut de l'écran, puis appuyez sur la touche **Sélectionner**.

## Utilisation du mode Graphique avec l'application SmartThings

Après avoir installé l'application SmartThings sur votre appareil mobile, vous pouvez utiliser les fonctions suivantes :

Vous pouvez télécharger l'application SmartThings sur Google Play, Samsung Apps ou l'App Store.

- Les fonctionnalités ou la terminologie peuvent varier en fonction de la version de l'application SmartThings.
- Il est possible que sur les tablettes les fonctionnalités du mode **Graphique** soient pas prises en charge par l'application SmartThings.
  - Sélection d'images
  - Adhésion à l'**Abonnement au magasin d'art**
  - Création de Collage : Combinaison de plusieurs image en une seule.
  - Application de styles de bordure et de couleurs aux images
  - Réglage de la luminosité du mode **Graphique**
  - Paramétrage de Veille après : Lorsque aucun mouvement n'est détecté pendant la durée définie dans le mode **Graphique**, le téléviseur s'éteint automatiquement.
  - Paramétrage de Mode Nuit : Définissez la mise hors tension automatique de The Frame lorsqu'aucun éclairage n'est détecté dans la pièce.
  - Paramétrage de Délect. de mouvement : Réglez la sensibilité du capteur pour que le téléviseur s'éteigne automatiquement lorsqu'un mouvement est détecté dans le mode **Graphique**.



# 05 Les Samsung Smart Remote

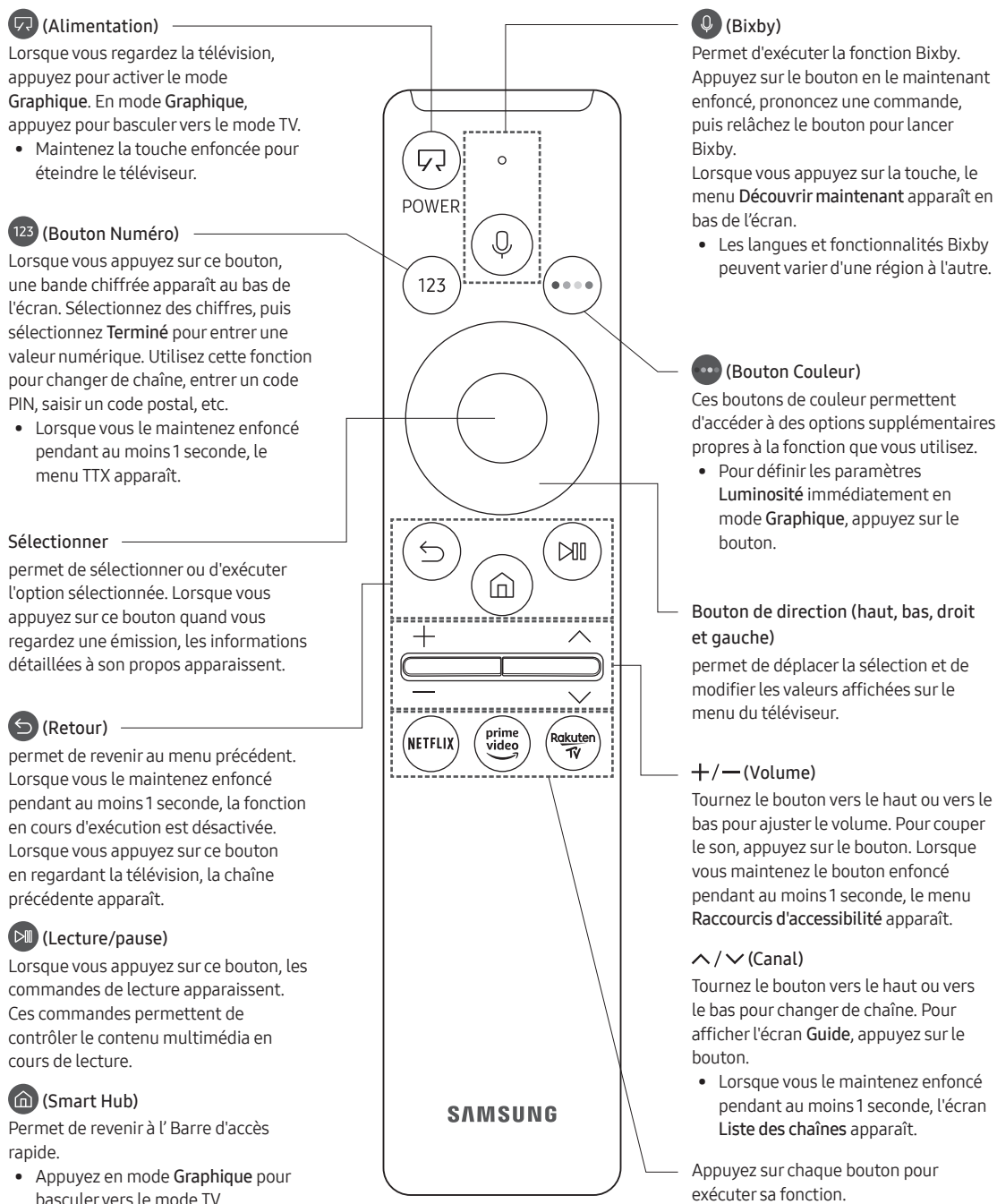

## À propos des boutons de la Samsung Smart Remote

- Les images, les boutons et les fonctions de la Samsung Smart Remote peuvent varier en fonction du modèle.
- La fonction Config téléc universelle ne fonctionne correctement que si vous utilisez la Samsung Smart Remote fournie avec le téléviseur.

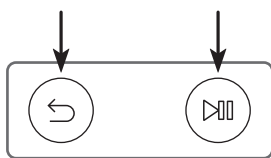

## Pairage du téléviseur au Samsung Smart Remote



Quand vous allumez votre téléviseur pour la première fois, le Samsung Smart Remote se paire automatiquement au téléviseur. Si la Samsung Smart Remote ne se paire pas automatiquement au téléviseur, dirigez-la vers le capteur de télécommande du téléviseur, puis maintenez simultanément les boutons  et  enfoncés (schéma à gauche) pendant au moins 3 secondes.

## Insertion des piles dans le Samsung Smart Remote

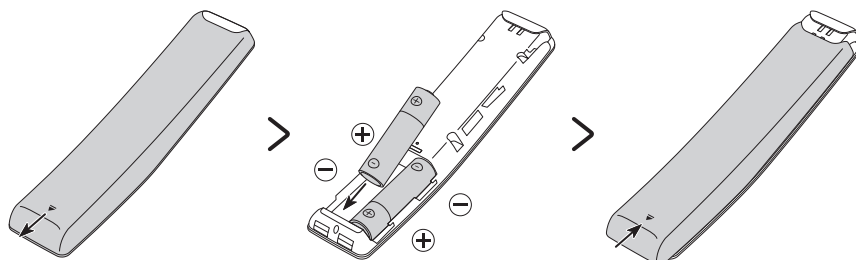



Pour installer les piles, ouvrez le cache arrière en appuyant dessus dans le sens de la flèche au bas de l'illustration, puis insérez les piles comme illustré sur le schéma. Assurez-vous que les côtés positifs et négatifs sont dans le bon sens. Fermez le cache arrière comme illustré.

- Nous vous recommandons d'utiliser des piles alcalines pour une autonomie optimale.

## 06 Exécution de la configuration initiale

Lorsque vous allumez votre téléviseur pour la première fois, la configuration initiale démarre automatiquement. La configuration initiale vous permet de définir simultanément les paramètres de fonctionnement de base du téléviseur, comme la réception de la diffusion, la recherche de chaînes et la connexion réseau.

- Avant de lancer la configuration initiale, veillez à raccorder les périphériques externes.
- Pour utiliser les fonctions Smart du téléviseur, ce dernier doit être connecté à Internet.
- Pour effectuer la configuration initiale à l'aide de l'application SmartThings, vous devez connecter votre appareil mobile via Wi-Fi.
- Lorsque la fenêtre contextuelle de configuration n'apparaît pas automatiquement dans l'application SmartThings de votre appareil mobile, continuez l'opération après avoir ajouté manuellement le téléviseur à l'aide de l'option **Ajouter un appareil** dans l'application SmartThings.
- L'application SmartThings est disponible pour les appareils mobiles Android 6.0 ou version supérieure et iOS 10 ou version supérieure.
- Des bruits peuvent être audibles lorsque le téléviseur communique avec les appareils mobiles.

Vous pouvez également lancer la configuration initiale à partir du menu du téléviseur ( >  **Paramètres** > **Général** > **Réinitialiser**).

Suivez les instructions affichées sur l'écran de configuration initiale et définissez les paramètres de base du téléviseur en fonction de votre environnement de diffusion.

## Utilisation de contrôleur TV

Vous pouvez allumer le téléviseur avec le bouton **contrôleur TV** situé en bas du téléviseur, puis utiliser le **Menu de contrôle**. Le **Menu de contrôle** s'affiche lorsque le bouton **contrôleur TV** est actionné pendant que le téléviseur est allumé. Pour plus d'informations sur son utilisation, consultez l'illustration ci-dessous.

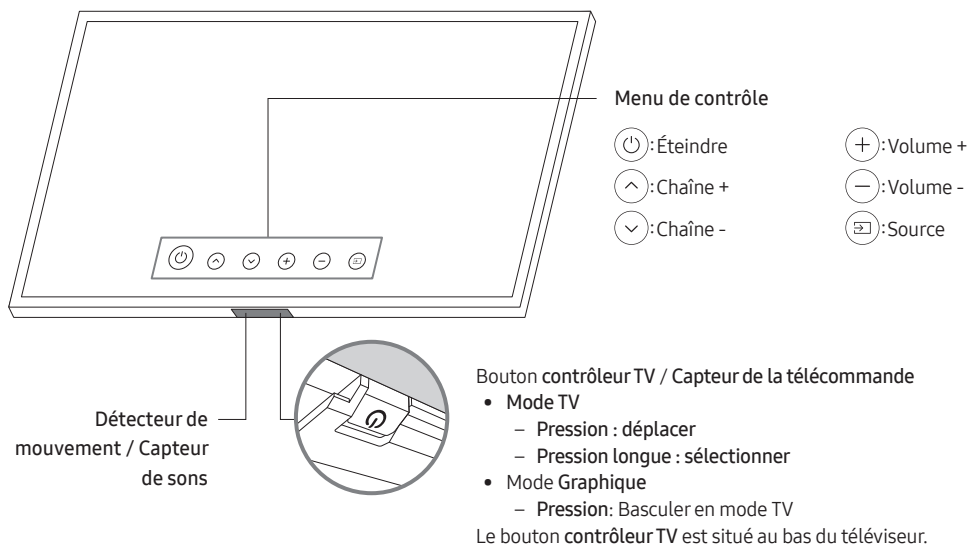

- Quand vous appuyez sur la touche **contrôleur TV**, faites attention de ne pas appuyer sur le capteur de mouvement situé à proximité.
- En mode **Graphique**, le témoin d'alimentation dans le bas du téléviseur reste éteint.
- Après le retrait du Customizable Frame (vendu séparément) du téléviseur, poussez le capteur de la télécommande vers le haut pour le ramener dans sa position d'origine.
  - Ne soulevez pas le capteur de télécommande à distance avec insistance. Cela pourrait l'endommager.

## Réglage du capteur de son

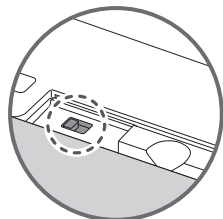

Vous pouvez allumer ou éteindre le capteur de son en utilisant le bouton correspondant au bas du téléviseur. Lorsque le téléviseur est allumé, vous pouvez pousser le bouton vers la gauche pour allumer le capteur de son, ou vers la droite pour l'éteindre.

Consultez la fenêtre contextuelle du téléviseur pour vérifier si le capteur de son est activé ou désactivé.

- La position et la forme du capteur de son peuvent varier en fonction du modèle.
- Lors d'une analyse utilisant les données du capteur de son, celles-ci ne sont pas enregistrées.

# 07 Connexion à un réseau

La connexion du téléviseur à un réseau vous permet d'accéder à des services en ligne comme Smart Hub ainsi qu'à des mises à jour logicielles.

## Connexion réseau - Sans fil

Connectez le téléviseur à Internet à l'aide d'un point d'accès ou modem sans fil.

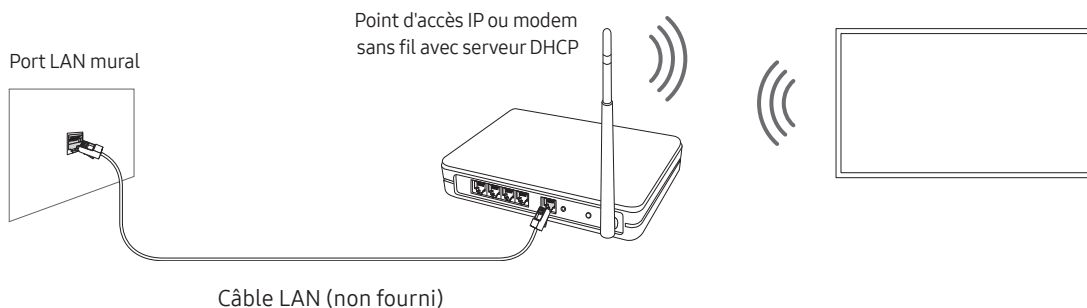

## Connexion réseau - Câble

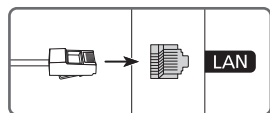

Connectez votre téléviseur au réseau à l'aide d'un câble LAN.

- Le téléviseur ne pourra pas se connecter à Internet si la vitesse de votre réseau est inférieure à 10 Mbit/s.
- Utilisez le câble Cat 7(type \*STP) pour la connexion.  
\* Shielded Twisted Pair

# 08 Résolution des problèmes et entretien

## Résolution des problèmes

En cas de problème, commencez par consulter la liste des problèmes potentiels et de leurs solutions. Vous pouvez également vous référer aux sections Résolution des problèmes ou FAQ du manuel électronique. Si aucune de ces solutions de dépannage ne s'applique à votre problème, rendez-vous sur le site « [www.samsung.com](http://www.samsung.com) » et cliquez sur Assistance, ou contactez le centre de service Samsung dont les coordonnées figurent sur la dernière page de ce manuel.

- Ce téléviseur LED TFT utilise des sous-pixels dont la fabrication nécessite une technologie sophistiquée. Il se peut toutefois que quelques points clairs ou sombres apparaissent à l'écran. Ils n'ont aucune incidence sur la performance du produit.
- Pour maintenir votre téléviseur dans des conditions optimales, mettez-le à niveau avec le dernier logiciel disponible. Utilisez les fonctions **Mettre à jour maintenant** ou **Mise à jour auto** dans le menu du téléviseur (🏠 > ⚙️ Paramètres > Assistance > Mise à jour du logiciel > Mettre à jour maintenant ou Mise à jour auto).

### Le téléviseur ne s'allume pas.

- Vérifiez que le câble d'alimentation secteur est correctement branché au One Connect et à la prise murale.
- Assurez-vous que la prise murale fonctionne et que le capteur de la télécommande au bas du téléviseur est allumé en rouge.
- Appuyez sur le bouton **contrôleur TV** en bas du téléviseur pour vous assurer que le problème ne vient pas de la télécommande. Si le téléviseur s'allume, reportez-vous au problème « La télécommande ne fonctionne pas ».

### Il n'y a aucune image/vidéo ou aucun son, ou l'image/la vidéo/le son en provenance d'un périphérique externe est déformé, ou le message "Signal faible ou inexistant" s'affiche sur l'écran du téléviseur, ou la chaîne que vous recherchez est introuvable.

- Vérifiez que le périphérique est correctement raccordé et que tous les câbles sont bien enfoncés.
- Débranchez et rebranchez tous les câbles reliés au téléviseur et aux périphériques externes. Si possible, essayez avec d'autres câbles.
- Confirmez que la bonne source d'entrée a été sélectionnée (🏠 > ➡️ Source).
- Exécutez un autodiagnostic du téléviseur pour déterminer si le problème est provoqué par le téléviseur ou par le périphérique (🏠 > ⚙️ Paramètres > Assistance > Maintenance de l'appareil > Diagnostic automatique > Test de l'image ou Test du son).
- Si les résultats du test sont normaux, redémarrez les périphériques connectés en débranchant puis en rebranchant chaque câble d'alimentation. Si le problème persiste, consultez les instructions de raccordement dans le manuel d'utilisation du périphérique externe.
- Si vous n'utilisez pas de décodeur câble ou satellite et que votre téléviseur reçoit les signaux de diffusion par le biais d'une antenne ou d'une prise murale, exécutez **Recherche automatique** pour rechercher des chaînes (🏠 > ⚙️ Paramètres > Diffusion > (Paramètres de recherche automatique) > Recherche automatique).
  - De même, selon le modèle ou la région, il est possible que les **Paramètres de recherche automatique** ne soient pas pris en charge.
  - Si vous utilisez un décodeur câble ou satellite, consultez le manuel de l'utilisateur du décodeur câble ou satellite.

### Le module CI+ ne fonctionne pas.

- Votre téléviseur Samsung respecte les normes CI+ 1.4.
- Si le module interface commune CI+ est incompatible avec ce périphérique, veuillez retirer le module et prendre contact avec l'opérateur du module CI+ pour obtenir de l'aide.

### La télécommande ne fonctionne pas.

- Vérifiez que le voyant d'alimentation au bas du téléviseur clignote lorsque vous appuyez sur la touche d'alimentation de la télécommande. Si ce n'est pas le cas, remplacez les piles de la télécommande.
- Assurez-vous que la polarité (+/-) des piles est respectée.
- Essayez de pointer la télécommande directement en direction du téléviseur à partir d'une distance comprise entre 1,5-1,8 m.
- Si votre téléviseur est fourni avec une télécommande Samsung Smart Remote (Bluetooth), parez la télécommande au téléviseur.

### La télécommande du décodeur câble ou satellite ne permet pas d'allumer ou d'éteindre le téléviseur, ni de régler le volume.

- Programmez la télécommande du décodeur câble ou satellite de telle sorte qu'elle puisse contrôler le téléviseur. Consultez le manuel de l'utilisateur du décodeur câble ou satellite pour obtenir le code du téléviseur SAMSUNG.

### Les réglages du téléviseur sont perdus après 5 minutes.

- Le téléviseur fonctionne en **Mode Magasin**. Définissez le paramètre **Mode d'utilisation** dans le menu Général sur **Mode Domicile** (🏠) > ⚙️ Paramètres > Général > Gestionnaire système > Mode d'utilisation > Mode Domicile).

### Connexion Wi-Fi instable

- Assurez-vous que le téléviseur dispose d'une connexion réseau (🏠) > ⚙️ Paramètres > Général > Réseau > État du réseau).
- Assurez-vous que le mot de passe Wi-Fi saisi est correct.
- Vérifiez la distance entre le téléviseur et le modem ou point d'accès. Cette distance ne doit pas dépasser 15,2 m.
- Limitez les interférences en n'utilisant pas les périphériques sans fil ou en les éteignant. Vérifiez également l'absence d'obstacles entre le téléviseur et le modem ou le point d'accès. (L'intensité du signal Wi-Fi peut être réduite par des appareils, des téléphones sans fil, des murs/cheminées en pierre, etc.)

Sur un même étage

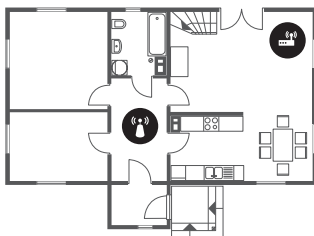

Différents étages







📶 Point d'accès sans fil



📺 Répéteur sans fil

- Contactez votre fournisseur d'accès Internet (FAI) et demandez-lui de réinitialiser votre circuit réseau pour enregistrer à nouveau les adresses MAC de votre modem ou point d'accès et du téléviseur.







## Problèmes concernant les applications de vidéos (YouTube, etc)

- Remplacez le DNS par 8.8.8.8. Sélectionnez  >  Paramètres > Général > Réseau > État du réseau > Param. IP > Config. DNS > Entrer manuellement > Serveur DNS > entrez 8.8.8.8 > OK.
- Réinitialisez en sélectionnant  >  Paramètres > Assistance > Maintenance de l'appareil > Diagnostic automatique > Réinitialiser Smart Hub.

## Le téléviseur reste allumé ou ne s'allume pas automatiquement.

- Si la pièce est trop sombre ou trop éclairée, le capteur de mouvement peut ne pas fonctionner normalement. Les conditions d'installation du téléviseur (hauteur, inclinaison, obstacles) peuvent empêcher le bon fonctionnement du capteur. Si la couleur de vos vêtements ou de votre peau s'apparentent aux nuances de couleur de la pièce, le capteur de mouvement pourrait ne pas fonctionner correctement.
- Le téléviseur répond à tous les changements visuels qui l'entourent (lumières, écrans, déplacements de chiens, déplacements à l'extérieur et autres circonstances). Vous pouvez régler le niveau de réponse en ajustant la sensibilité du détecteur de mouvement.  
( >  Graphique > Paramètres > Détect. de mouvement)

## Précautions lors de l'utilisation du mode Graphique

- Le capteur de mouvement est situé au bas du téléviseur. Ne bloquez pas le capteur à l'avant du téléviseur. Cela pourrait affecter le bon fonctionnement du capteur de mouvement ainsi que la luminosité et la nuance des couleurs de l'écran.
- Le mode **Graphique** utilise des algorithmes afin de minimiser l'effet de brûlure d'écran susceptible de se produire après l'affichage prolongé d'images fixes à l'écran.
- Les performances du capteur peuvent varier en fonction des conditions d'installation et d'utilisation du téléviseur.
  - La luminosité et les couleurs de l'écran peuvent varier en fonction de la couleur du sol sur lequel repose le support du téléviseur.
  - Dans un environnement qui contient des sources lumineuses différentes des sources standard (halogène, fluorescente), les performances de reconnaissance du mouvement du capteur peuvent varier en fonction de l'emplacement, du type et du nombre de sources lumineuses.
  - Si la pièce où est installé le téléviseur est trop sombre ou trop éclairée, la luminosité de l'écran peut être limitée et le capteur de mouvement peut ne pas fonctionner normalement.
  - Si le téléviseur est installé trop haut ou trop bas, le capteur peut ne pas fonctionner normalement.
  - Le capteur de mouvement peut détecter les mouvements d'une LED clignotante, d'un animal domestique, d'une voiture à l'extérieur, etc. et ainsi s'activer.
- Selon les paramètres de la fonction **Mise hors tension automatique** ( >  Paramètres > Général > Solution Éco > Mise hors tension automatique), il se peut que le téléviseur s'éteigne en l'absence d'interactions de l'utilisateur dans le mode **Graphique**, telles que des interactions réalisées à partir de la télécommande.
- La fonction  >  Paramètres > Général > Gestionnaire système > Heure > Veille et Progr. désact. est inopérante dans le mode **Graphique**.
- La fonction  >  Paramètres > Général > Gestionnaire système > Temps protection auto est inopérante dans le mode **Graphique**.



## Qu'est que l'assistance à distance ?

Le service d'assistance à distance de Samsung vous permet de bénéficier de l'aide personnalisée d'un technicien de Samsung en mesure d'effectuer à distance les actions suivantes :

- Diagnostic de votre téléviseur
- Réglage des paramètres du téléviseur à votre place
- Réinitialisation des paramètres par défaut de votre téléviseur
- Installation des mises à jour de micrologiciel recommandées

### Comment l'assistance à distance fonctionne-t-elle ?

Vous pouvez facilement obtenir l'aide du service d'assistance à distance de Samsung pour votre téléviseur :

1. Appelez le centre de service Samsung et demandez une opération de support technique à distance.
2. Ouvrez le menu de votre téléviseur, puis accédez au menu **Assistance**. (🏠 > ⚙️ Paramètres > Assistance)
3. Sélectionnez **Gestion à distance**, puis lisez et acceptez les contrats de service. Lorsque l'écran de saisie du code PIN s'ouvre, communiquez-le au technicien.
4. Ce dernier aura alors accès à votre téléviseur.

## Capteur Eco et luminosité de l'écran



La fonction Capteur Eco règle automatiquement la luminosité de l'écran du téléviseur. Cette fonction mesure la luminosité de votre pièce et optimise automatiquement celle de votre téléviseur afin de réduire la consommation d'énergie. Si vous souhaitez la désactiver, accédez à (🏠 > ⚙️ Paramètres > Général > Solution Éco > Détection de la lumière ambiante.

- Si l'écran est trop sombre lorsque vous regardez la télévision dans l'obscurité, cela peut être dû à la fonction de **Détection de la lumière ambiante**.
- Le capteur éco est situé à l'arrière du téléviseur. Ne bloquez pas le capteur avec un objet quelconque. Cela pourrait diminuer la luminosité de l'image.

## Modification du mot de passe du téléviseur.

🏠 > ⚙️ Paramètres > Général > Gestionnaire système > Modifier le code PIN

1. Exécutez **Modifier le code PIN**, puis entrez le mot de passe actuel dans le champ approprié. Le mot de passe par défaut est "0000" (pour la France : "1111").
  2. Saisissez un nouveau mot de passe, puis saisissez-le de nouveau pour le confirmer. La modification du mot de passe est terminée.
- Si vous avez oublié votre code PIN, appuyez sur les touches dans l'ordre suivant pour redéfinir le code sur "0000" (pour la France : "1111"):  
Sur la télécommande Samsung Smart Remote: Sélectionnez le bouton **+/-** (Volume). > **Volume +** > **Volume -** > **Volume +**.

## Entretien du téléviseur

- Si un autocollant était appliqué sur l'écran, son retrait peut laisser quelques traces. Nettoyez-les avant d'utiliser le téléviseur.
- Le nettoyage peut rayer l'écran et l'extérieur du téléviseur. Veillez à effectuer le nettoyage avec précaution à l'aide d'un chiffon doux pour éviter les rayures.
- Veillez à ne pas pulvériser d'eau ou tout autre liquide directement sur le téléviseur. Tout liquide qui entre dans le produit peut engendrer une défaillance, un incendie ou une électrocution.
- Pour nettoyer l'écran, éteignez le téléviseur, puis frottez délicatement les taches et les traces de doigts sur l'écran à l'aide d'un chiffon en microfibres. Nettoyez le téléviseur (hormis l'écran) à l'aide d'un chiffon en microfibre humidifié avec un peu d'eau. Ensuite, utilisez un chiffon sec pour ôter toute trace d'humidité. Lorsque vous nettoyez, n'appuyez pas trop fort sur la surface de l'écran afin de ne pas l'abîmer. N'utilisez jamais de liquide inflammable (benzène, diluant, etc.) ni de produit d'entretien. Pour les taches plus tenaces, vaporisez un peu de détergent pour écran sur un chiffon en microfibres, puis enlevez les taches au moyen de ce chiffon.

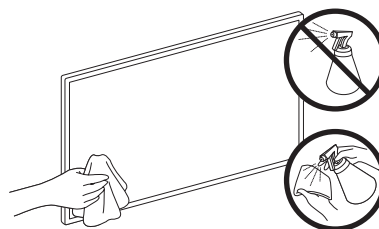

# 09 Spécifications et informations supplémentaires

## Caractéristiques techniques

Nom du modèle	QE43LS03T	QE50LS03T
Résolution de l'affichage	3840 x 2160	3840 x 2160
Taille de l'écran Mesuré en diagonale	43 pouces 108 cm	50 pouces 125 cm
Son (Sortie)	20 W	20 W
Dimensions (L x H x P) Corps Avec socle	966,6 x 555,3 x 45,8 mm 966,6 x 602,4 x 213,9 mm	1121,2 x 642,3 x 45,8 mm 1121,2 x 689,4 x 213,9 mm
Poids Sans socle Avec socle	11,0 kg 11,2 kg	13,3 kg 13,6 kg
Nom du modèle	QE55LS03T	QE65LS03T
Résolution de l'affichage	3840 x 2160	3840 x 2160
Taille de l'écran Mesuré en diagonale	55 pouces 138 cm	65 pouces 163 cm
Son (Sortie)	40 W	40 W
Dimensions (L x H x P) Corps Avec socle	1235,0 x 706,3 x 45,8 mm 1235,0 x 753,4 x 213,9 mm	1453,9 x 829,4 x 45,8 mm 1453,9 x 876,5 x 290,8 mm
Poids Sans socle Avec socle	19,2 kg 19,4 kg	25,2 kg 25,5 kg
Nom du modèle	QE75LS03T	
Résolution de l'affichage	3840 x 2160	
Taille de l'écran Mesuré en diagonale	75 pouces 189 cm	
Son (Sortie)	40 W	
Dimensions (L x H x P) Corps Avec socle	1679,6 x 957,7 x 49,9 mm 1679,6 x 1005,1 x 304,9 mm	
Poids Sans socle Avec socle	38,8 kg 39,2 kg	

## Conditions ambiantes

Température de fonctionnement	10°C à 40°C (50°F à 104°F)
Humidité de fonctionnement	10 à 80 %, sans condensation
Température de stockage	-20°C à 45°C (-4°F à 113°F)
Humidité de stockage	5 à 95 %, sans condensation

- La conception et les spécifications peuvent être modifiées sans préavis.
- Pour plus d'informations sur l'alimentation et la consommation, reportez-vous à l'étiquette de classification apposée sur le produit.
- La consommation de courant normale est mesurée selon la norme CEI 62087.
- Vous pouvez voir la plaque signalétique attachée au bas du One Connect.
- Vous pouvez voir la plaque signalétique attachée à l'arrière du téléviseur. (Sur certains modèles, vous pouvez voir la plaque signalétique à l'intérieur de la coque de protection.)

## Réduction de la consommation d'énergie

Lorsque vous éteignez le téléviseur, il passe en mode veille. En mode veille, le téléviseur continue à consommer une petite quantité de courant. Pour réduire la consommation d'énergie, débranchez le cordon d'alimentation lorsque vous prévoyez de ne pas utiliser le téléviseur pendant une période prolongée.

## Licences



The terms HDMI and HDMI High-Definition Multimedia Interface, and the HDMI Logo are trademarks or registered trademarks of HDMI Licensing LLC in the United States and other countries.

## Recommandation - UE uniquement



Par la présente, Samsung Electronics déclare que cet équipement est conforme à la directive 2014/53/EU. Le texte intégral de la déclaration de conformité de l'UE est disponible à l'adresse internet suivante : <http://www.samsung.com>, sélectionnez Assistance et entrez le nom du modèle.

Cet équipement peut fonctionner dans tous les pays de l'UE.

La fonction WLAN 5 GHz (Wi-Fi) de cet équipement ne peut être utilisée qu'en intérieur.

Puissance de transmission BT max. : 100 mW à 2,4 GHz – 2,4835 GHz

Puissance de transmission Wi-Fi max. : 100 mW à 2,4 GHz-2,4835 GHz, 200 mW à 5,15 GHz-5,25 GHz, 100 mW à 5,25 GHz-5,35 GHz & 5,47 GHz - 5,725 GHz

Pour en savoir plus sur les engagements de Samsung en matière d'environnement et les obligations réglementaires spécifiques à un produit (REACH, DEEE, piles, etc.), rendez-vous sur [http://www.samsung.com/uk/aboutsamsung/samsungelectronics/corporatecitizenship/data\\_corner.html](http://www.samsung.com/uk/aboutsamsung/samsungelectronics/corporatecitizenship/data_corner.html)

ATTENTION : POUR EVITER TOUT RISQUE D'INCENDIE, TENEZ TOUJOURS CE PRODUIT A DISTANCE DES BOUGIES OU AUTRES FLAMMES OUVERTES.



### Instructions de mise au rebut de ce produit (déchets d'équipements électriques & électroniques) (Applicable dans les pays pratiquant la collecte sélective de déchets)

Ce symbole présent sur le produit, ses accessoires ou sa documentation indique que ni le produit, ni ses accessoires électroniques usagés (chargeur, casque audio, câble USB, etc.) ne peuvent être jetés avec les autres déchets ménagers. La mise au rebut incontrôlée des déchets présentant des risques pour l'environnement et la santé publique, veuillez séparer vos produits et accessoires usagés des autres déchets. Vous favoriserez ainsi le recyclage de la matière qui les compose dans le cadre d'un développement durable.

Les particuliers sont invités à contacter le magasin leur ayant vendu le produit ou à se renseigner auprès des autorités locales pour connaître les procédures et les points de collecte de ces produits en vue de leur recyclage.

Les utilisateurs professionnels doivent contacter leur fournisseur et consulter les conditions générales du contrat d'achat. Ce produit et ses accessoires ne peuvent être jetés avec les autres déchets professionnels et commerciaux.





### Mise au rebut des piles de ce produit (Applicable dans les pays pratiquant la collecte sélective de déchets)

Le symbole présent sur le manuel, l'emballage ou les piles indique que celles-ci ne doivent pas être éliminées en fin de vie avec les autres déchets ménagers. Le cas échéant, les symboles chimiques Hg, Cd ou Pb signifient que la pile contient du mercure, du cadmium ou du plomb à des niveaux supérieurs aux niveaux de référence indiqués dans la directive CE 2006/66. Si les piles ne sont pas correctement éliminées, ces substances peuvent causer des dommages à la santé humaine ou l'environnement.

Afin de protéger les ressources naturelles et de favoriser la réutilisation du matériel, veuillez à séparer les piles des autres types de déchets et à les recycler via votre système local de collecte gratuite des piles et accumulateurs.

# Vor dem Lesen der Bedienungsanleitung

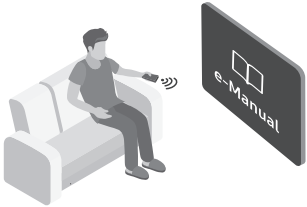



Dieser Fernseher wurde mit dieser Bedienungsanleitung und einem eingebetteten e-Manual geliefert. Überprüfen Sie die Folgendes, ehe Sie die Bedienungsanleitung lesen:

	<b>Benutzerhandbuch</b>	<p>Lesen Sie dieses Handbuch, um Informationen zu Fragen der Sicherheit, Installation, des Zubehörs, der Ersteinrichtung und zu den technischen Daten des Geräts anzuzeigen.</p>
	<b>e-Manual</b>	<p>Weitere Informationen zu diesem Fernsehgerät erhalten Sie in dem in das Gerät eingebetteten e-Manual.</p> <ul style="list-style-type: none"> <li>• So öffnen Sie das e-Manual.   &gt;  <b>Einstellungen</b> &gt; <b>Unterstützung</b> &gt; <b>e-Manual öffnen</b></li> </ul>



Auf der Website ([www.samsung.com](http://www.samsung.com)) können Sie die Handbücher herunterladen und ihren Inhalt auf einem PC oder Mobilgerät anzeigen.

## Lernen der Assistenzfunktionen des e-Manual

- Auf manche Menübildschirme können Sie über das e-Manual nicht zugreifen.

	<b>Suchen</b>	<p>Hiermit wählen Sie einen Treffer in der Liste mit den Suchergebnissen aus, um die entsprechende Seite zu laden.</p>
	<b>Index</b>	<p>Hiermit wählen Sie ein Stichwort aus, um zur entsprechenden Seite zu navigieren.</p> <ul style="list-style-type: none"> <li>– Die Menüs werden, je nach Region, möglicherweise nicht angezeigt.</li> </ul>
	<b>Plan der Website</b>	<p>Sie enthält Listen mit den verschiedenen Themen im e-Manual.</p>
	<b>Kürzlich angesehen</b>	<p>Hiermit wählen Sie ein Thema aus der Liste der kürzlich angesehenen Themen aus.</p>







## Lernen der Funktionen für die auf den Themenseiten des e-Manuals angezeigten Tasten

	<b>Jetzt testen</b>	<p>Hiermit können Sie die entsprechende Menüoption auswählen und die Funktion sofort ausprobieren.</p>
	<b>Verknüpfung</b>	<p>Hiermit können Sie sofort auf ein unterstrichenes Thema zugreifen, das mit einer e-Manual-Seite verbunden ist.</p>

# Achtung! Wichtige Sicherheitshinweise

Lesen Sie die Sicherheitshinweise sorgfältig, bevor Sie das Fernsehgerät verwenden.

In der folgenden Tabelle finden Sie eine Erklärung für die Symbole, die Sie möglicherweise auf Ihrem Samsung-Produkt sehen.

ACHTUNG			Produkt der Klasse II: Dieses Symbol zeigt an, dass das Gerät einen elektrischen Erdungsanschluss (Masse) nicht benötigt. Wenn dieses Symbol auf einem Produkt mit Netzkabel nicht vorhanden ist, MUSS das Produkt über eine zuverlässige Verbindung mit der Erde (Masse) verfügen.
GEFAHR DURCH STROMSCHLAG NICHT ÖFFNEN			
ACHTUNG: UM DAS RISIKO EINES STROMSCHLAGS ZU VERRINGERN, DÜRFEN SIE DIE ABDECKUNG (ODER RÜCKSEITE) NICHT ÖFFNEN. ES BEFINDEN SICH IM INNEREN KEINE TEILE, DIE VON BENUTZERN GEWARTET WERDEN KÖNNEN. ALLE WARTUNGSARBEITEN SIND QUALIFIZIERTEM FACHPERSONAL ZU ÜBERLASSEN.			Wechselspannung: Bei einer mit diesem Symbol gekennzeichneten Nennspannung handelt es sich um eine Wechselspannung.
	Dieses Symbol zeigt an, dass im Inneren Hochspannung vorhanden ist. Es ist gefährlich, Teile im Inneren dieses Bildschirms zu berühren.		Gleichspannung: Bei einer mit diesem Symbol gekennzeichneten Nennspannung handelt es sich um eine Gleichspannung.
	Dieses Symbol weist darauf hin, dass diesem Gerät wichtige Anweisungen zum Betrieb und zur Wartung beigelegt sind.		Achtung! Gebrauchsanweisung beachten: Dieses Symbol weist den Benutzer an, weitere sicherheitsrelevante Informationen der Gebrauchsanweisung zu entnehmen.

- Die Schlitze und Öffnungen im Gehäuse und in der Rückwand oder im Boden sind wichtig und dienen der Belüftung. Um den zuverlässigen Betrieb des Geräts zu gewährleisten und es vor Überhitzung zu schützen, dürfen diese Öffnungen keinesfalls blockiert oder bedeckt werden.
  - Stellen Sie das Gerät nicht an Orten mit beengten Platzverhältnissen auf, wie z. B. in einem Bücherregal oder einem Einbauschrank. Dies ist nur dann zulässig, wenn für ausreichende Belüftung gesorgt wird.
  - Außerdem darf das Gerät keinesfalls in der Nähe oder oberhalb eines Heizstrahlers oder -körpers aufgestellt werden oder an Orten, an denen es direkter Sonneneinstrahlung ausgesetzt ist.
  - Stellen Sie keine mit Flüssigkeit gefüllten Behälter (Vasen usw.) auf das Gerät, da dies zu einem Brand oder Stromschlag führen kann.
- Setzen Sie das Gerät keinesfalls dem Regen aus und stellen Sie es nicht in der Nähe von Wasser auf (Badewanne, Küchenspüle, feuchter Keller, Schwimmbecken usw.). Falls das Gerät dennoch Nässe ausgesetzt war, trennen Sie es von der Stromversorgung und wenden Sie sich umgehend an den nächstgelegenen Händler.
- Für dieses Gerät werden Batterien benötigt. Entsorgen Sie die Batterien ordnungsgemäß und in Übereinstimmung mit den für Sie geltenden Umweltschutzbestimmungen. Bitte wenden Sie sich bei Fragen zur ordnungsgemäßen Entsorgung an Ihre örtlichen Behörden.
- Überlasten Sie Steckdosen, Verlängerungskabel und Netzteile keinesfalls, da dies zu einem Brand oder Stromschlag führen kann.
- Netzkabel müssen so verlegt werden, dass niemand auf das Kabel treten kann oder es durch Gegenstände gequetscht wird, die auf dem Kabel stehen oder gegen das Kabel drücken. Insbesondere ist auf Stecker, Netzteile und die Kabeldurchführung am Gerätegehäuse zu achten.

- Trennen Sie das Gerät aus Sicherheitsgründen bei einem Gewitter oder bei längerer Nutzungspause vom Netz und von der Antenne bzw. vom Kabelsystem. Auf diese Weise werden Schäden durch Blitzschlag oder Spannungsstöße vermieden.
- Stellen Sie sicher, dass die Nennspannung des Gleichstromnetzteils für die örtliche Stromversorgung geeignet ist, bevor Sie das Netzkabel an die Stromversorgung anschließen.
- Führen Sie niemals Metallgegenstände in die Öffnungen des Geräts ein. Dies kann zu Stromschlägen führen.
- Berühren Sie zur Vermeidung von Stromschlägen keinesfalls Bauteile im Inneren des Geräts. Das Gerät darf nur von einem qualifizierten Techniker geöffnet werden.
- Stellen Sie sicher, dass der Netzstecker fest in der Steckdose sitzt. Ziehen Sie das Netzkabel nie am Kabel selbst, sondern stets am Stecker aus der Steckdose. Ziehen Sie niemals am Kabel, um den Netzstecker aus der Steckdose zu ziehen. Berühren Sie das Netzkabel niemals mit feuchten Händen.
- Wenn das Gerät nicht einwandfrei funktioniert, insbesondere beim Auftreten ungewöhnlicher Geräusche oder Gerüche aus dem Inneren, trennen Sie es unverzüglich von der Stromversorgung und wenden Sie sich umgehend an Ihren nächstgelegenen Händler oder das nächste Samsung Kundendienstzentrum.
- Ziehen Sie unbedingt den Netzstecker aus der Steckdose, wenn das Gerät längere Zeit nicht verwendet werden soll oder Sie längere Zeit außer Haus sind (insbesondere wenn Kinder und ältere Personen allein im Haus bleiben).
  - Staubablagerungen können Stromschläge, Kurzschlüsse oder Brände verursachen, da sie zu Funkenbildung, übermäßiger Erwärmung und Beschädigung der Isolierung am Netzkabel führen können.
- Wenden Sie sich für weiterführende Informationen an ein autorisiertes Kundendienstzentrum, wenn das Gerät an einem Ort mit hoher Konzentration an Staubpartikeln, außergewöhnlich hohen oder niedrigen Temperaturen, hoher Luftfeuchtigkeit oder in unmittelbarer Nähe zu Chemikalien aufgestellt oder z. B. an einem Bahnhof oder Flughafen im Dauerbetrieb verwendet werden soll. Eine nicht fachgerechte Aufstellung kann zu schweren Schäden am Gerät führen.
- Verwenden Sie nur ordnungsgemäß geerdete Stecker und Steckdosen.
  - Eine fehlerhafte Erdung kann zu Stromschlägen oder Schäden am Gerät führen. (Nur Geräte der Klasse I.)
- Um dieses Gerät vollständig abzuschalten, müssen Sie den Netzstecker aus der Steckdose ziehen. Um sicherzustellen, dass Sie das Gerät bei Bedarf schnell vom Netz trennen können, müssen die Steckdose und der Netzstecker jederzeit leicht zugänglich sein.
- Bewahren Sie die Zubehörteile (Batterien usw.) an einem sicheren Ort außerhalb der Reichweite von Kindern auf.
- Lassen Sie das Gerät nicht fallen, und setzen Sie es keiner Schlag- oder Stoßeinwirkung aus. Wenn das Gerät beschädigt ist, trennen Sie es vom Stromnetz und wenden Sie sich an ein Samsung Kundendienstzentrum.
- Ziehen Sie zum Reinigen den Netzstecker aus der Steckdose, und wischen Sie das Gerät mit einem weichen, trockenen Tuch ab. Verwenden Sie keine Chemikalien wie Wachs, Benzol, Alkohol, Verdünner, Insektizide, Luftverbesserer, Schmiermittel oder Reinigungsmittel. Diese Chemikalien können die Oberfläche des Geräts beschädigen und aufgedruckte Kennzeichnungen lösen bzw. entfernen.
- Setzen Sie das Gerät niemals Regen oder Feuchtigkeit aus.
- Entsorgen Sie Batterien niemals in einem Feuer.
- Schließen Sie die Batterien nicht kurz, nehmen Sie sie nicht auseinander und setzen Sie sie keiner Hitze aus.
- **ACHTUNG:** Wenn Sie die für die Fernbedienung mitgelieferten Batterien durch neue Batterien des falschen Typs ersetzen, besteht Explosionsgefahr. Setzen Sie nur Batterien des gleichen oder eines gleichwertigen Typs ein.

\* Die Abbildungen und Illustrationen in diesem Handbuch dienen nur zur Information und können vom tatsächlichen Aussehen des Geräts abweichen. Änderungen an Ausführung und technischen Daten vorbehalten. Einige GUS-Sprachen (Russisch, Ukrainisch, Kasachisch) stehen für dieses Produkt nicht zur Verfügung, da das Gerät für Kunden in der EU hergestellt wurde.



# Inhalt

	Vor dem Lesen der Bedienungsanleitung	2
	Achtung! Wichtige Sicherheitshinweise	3
<b>01</b>	<b>Lieferumfang</b>	
<b>02</b>	<b>Herstellen einer Verbindung zwischen Fernsehgerät und One Connect</b>	
<b>03</b>	<b>Installation des Fernsehgeräts</b>	
	Montieren des Geräts an der Wand	9
	Ausreichende Belüftung Ihres Geräts	10
	Sicherheitshinweis: Befestigen des Geräts an der Wand, damit es nicht kippt	11
	Vorsichtsmaßnahmen beim Aufstellen eines Fernsehgeräts mit Standfuß	12
<b>04</b>	<b>Verwenden des Kunst-Modus</b>	
	Anzeigen von Bildern	14
	Hiermit stellen Sie den Stil des ausgewählten Bildes ein	16
	Einstellen des Kunst-Modus	17
	Verwenden des Kunst-Modus in Kombination mit der SmartThings-App	18
<b>05</b>	<b>Die Samsung Smart Remote</b>	
	Über die Buttons auf der Samsung Smart Remote	19
	Koppeln des Fernsehgeräts mit der Samsung Smart Remote	20
	Einsetzen der Batterien in die Samsung Smart Remote	20
<b>06</b>	<b>Ausführen der Ersteinrichtung</b>	
	Verwenden des TV-Steuerungs	22
<b>07</b>	<b>Verbinden mit einem Netzwerk</b>	
	Netzwerkverbindung – Drahtlos	23
	Netzwerkverbindung – Kabel	23
<b>08</b>	<b>Fehlerbehebung und Wartung</b>	
	Fehlerbehebung	24
	Vorsichtsmaßnahmen bei Verwendung des Kunst-Modus	26
	Was ist Fernunterstützung?	27
	Öko-Sensor und Bildschirmhelligkeit	27
	Ändern des Kennworts für das Fernsehgerät	28
	Pflegen des Fernsehgeräts	28
<b>09</b>	<b>Technische Daten und weitere Informationen</b>	
	Technische Daten	29
	Umgebungsbedingungen	30
	Verringern des Stromverbrauchs	30
	Lizenzen	30

# 01 Lieferumfang

Vergewissern Sie sich, dass die folgenden Teile im Lieferumfang des Geräts enthalten sind. Falls Komponenten fehlen sollten, setzen Sie sich bitte mit Ihrem Händler in Verbindung.

- Samsung Smart Remote & 2 Batterien (Typ AA)
- Benutzerhandbuch
- Garantiekarte/Rechtshinweise (nicht überall verfügbar)
- One Connect Netzkabel

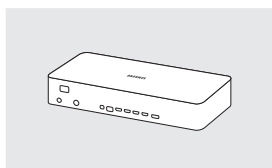

One Connect

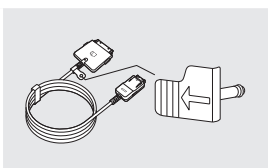

One Invisible  
Connection



Bending Cover

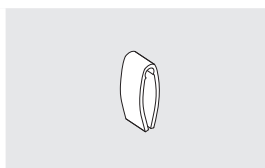

Kabelhalter



Adapter für die  
Wandhalterung  
(65"-75": Nicht  
verfügbar)

- Farbe und Form der Teile können sich je nach Modell unterscheiden.
- Nicht mitgelieferte Kabel können gesondert erworben werden.
- Kontrollieren Sie beim Öffnen der Verpackung, ob Zubehör hinter oder in den Verpackungsmaterialien versteckt ist.

Für Reparaturen an Ihrem Gerät fallen Gebühren an, wenn:

- auf Ihren Wunsch ein Techniker zu Ihnen geschickt wird, aber es wird festgestellt, dass kein Defekt des Geräts vorliegt (d. h. wenn das Benutzerhandbuch nicht gelesen wurde).
- Sie das Gerät in das Samsung Kundendienstzentrum bringen, aber es wird festgestellt, dass kein Defekt des Geräts vorliegt (d. h. wenn das Benutzerhandbuch nicht gelesen wurde).

Die Höhe eventuell anfallender Gebühren wird Ihnen vor dem Besuch eines Technikers mitgeteilt.



**Warnung:** Der Bildschirm kann aufgrund direkter Krafteinwirkung während eines unsachgemäßen Transports beschädigt werden. Wir empfehlen daher, das Gerät beim Tragen wie in der Abbildung gezeigt an den Ecken zu halten.



## 02 Herstellen einer Verbindung zwischen Fernsehgerät und One Connect

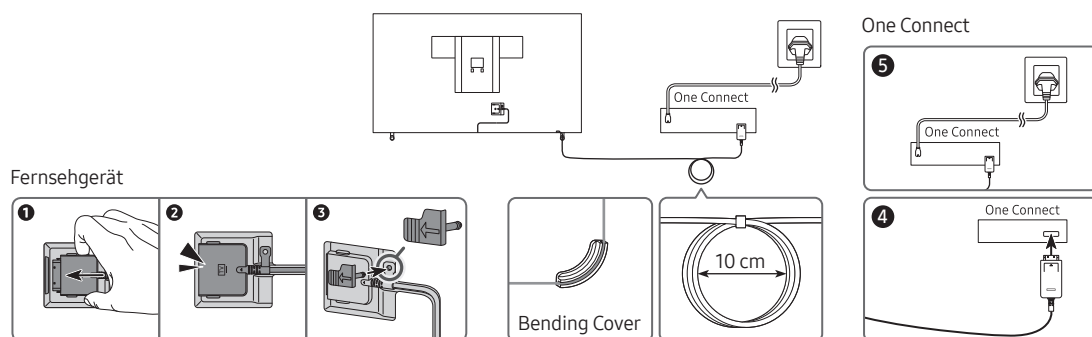

Gehen Sie folgendermaßen vor, um die One Invisible Connection mit dem One Connect und Ihrem Fernsehgerät zu verbinden.

1. Nachdem das Fernsehgerät vollständig eingerichtet und endgültig aufgestellt wurde, schließen Sie die One Invisible Connection wie oben in den Schritten 1 bis 4 gezeigt an den One Connect und das Fernsehgerät an.

**ACHTUNG:** Stellen Sie sicher, dass beide Anschlüsse fest und sicher verbunden sind. Wenn einer der Stecker nicht richtig angeschlossen ist, besteht die Gefahr eines schweren Stromschlags.

2. Verbinden Sie das Netzkabel des One Connect zuerst an den One Connect und erst dann an die Steckdose an (siehe Schritt 5 oben).

**ACHTUNG:** Befolgen Sie die Anweisungen genau. Schließen Sie das Netzkabel auf jeden Fall zuletzt an die Steckdose an. Ziehen Sie immer den Netzstecker aus der Steckdose, ehe Sie die One Invisible Connection auf der Rückseite des Fernsehgeräts oder vom One Connect trennen.

– Weitere Informationen erhalten Sie im illustrierten Quick Setup Guide.

3. Verbinden Sie Ihre Peripheriegeräte (Antenne, Kabelbox, Blu-ray-Player usw.) mit dem One Connect. Genauere Informationen erhalten Sie im Accessory Kit.



- Verwenden Sie den One Connect nicht, wenn er auf dem Kopf oder in aufrechter Position steht.
- Verwenden Sie beim Anschließen der One Invisible Connection eine Bending Cover. Diese Abdeckung verhindert, dass das Kabel der One Invisible Connection in einem 90 Grad-Winkel gebogen wird. Eine nicht fachgerechte Aufstellung kann zu Schäden am Kabel führen.
- Achten Sie beim Verbinden der One Invisible Connection auf die Form und Größe der Stecker. Auf diese Weise können Sie die Verbindung richtig herstellen. Anderenfalls kann es zu Gerätestörungen kommen.
- Achten Sie darauf, das Kabel der One Invisible Connection nicht nicht zu verdrehen, wenn Sie die One Invisible Connection anschließen. Anderenfalls kann es zu Leistungseinbußen des Fernsehers oder zu einer Beschädigung des Kabels kommen.
- Beachten Sie beim Anordnen der restlichen Kabel auf die richtige Anordnung (siehe Abbildung vorige Seite).
- Achten Sie darauf, dass das Kabel keiner der folgenden Einwirkungen ausgesetzt wird. Die One Invisible Connection enthält einen Stromkreis. Sie könnten das Kabel beschädigen und einen Stromschlag erleiden.
- Behandeln Sie den One Connect vorsichtig. Sie ist schwer.



Biegen



Verdrehen



Ziehen



Drücken auf



Stromschlag

#### LASER PRODUCT DER KLASSE 1 (One Invisible Connection)

- **Vorsicht! Unsichtbare Laserstrahlung in geöffnetem Zustand. Schauen Sie niemals in den Laserstrahl.**
  - Sie dürfen Kabel der One Invisible Connection niemals zu stark verbiegen. Schneiden Sie das Kabel nicht an.
  - Stellen Sie keine schweren Gegenstände auf das Kabel.
  - Demontieren Sie keinen der Kabelanschlüsse.
- **Vorsicht! Jede Verwendung von Bedienelementen, Einstellungen oder Arbeitsabläufen, die nicht in dieser Bedienungsanleitung beschrieben sind, kann dazu führen, dass Sie gefährlicher Strahlung ausgesetzt werden.**

# 03 Installation des Fernsehgeräts

## Montieren des Geräts an der Wand



Wenn das Fernsehgerät an einer Wand montiert werden soll, müssen die Anweisungen des Herstellers unbedingt eingehalten werden. Wenn das Fernsehgerät nicht ordnungsgemäß montiert ist, könnte es herunterfallen, ein Kind oder einen Erwachsenen ernsthaft verletzen und beschädigt werden.

Bei Modellen mit Wandhalterungsadaptern bringen Sie zuerst den Adapter (siehe nachfolgende Abbildungen) und dann die Wandhalterung an.

- Weitere Informationen erhalten Sie in der Installationsanleitung für die Samsung-Wandhalterung.

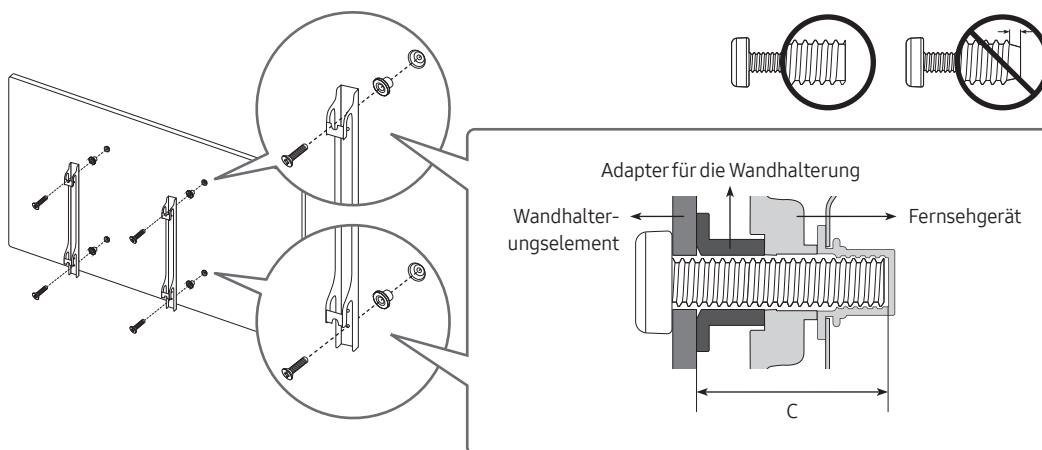

- Das Aussehen der Wandhalterungsadapter kann sich je nach Modell unterscheiden.
- Bei 43-50 Zoll-Modellen können nur zwei Wandhalterungsadapter verbaut werden, während bei 55 Zoll-Modellen vier Adapter verwendet werden. Für 65-75 Zoll-Modelle wird hingegen gar kein Wandhalterungsadapter mitgeliefert.
- Samsung Electronics haftet nicht für Schäden an Geräten, Gegenständen oder Personen, wenn die Montage der Wandhalterung vom Kunden selbst durchgeführt wird.
- Montieren Sie die Wandhalterung an einer festen Wand, die senkrecht zum Boden steht. Bevor Sie die Wandhalterung an anderen Flächen als Gipskarton anbringen, wenden Sie sich bitte an Ihren nächstgelegenen Händler, um weitere Informationen einzuholen. Bei Montage des Fernsehgeräts an einer Decke oder schrägen Wand kann das Fernsehgerät herunterfallen und Verletzungen verursachen.
- Die Standardabmessungen der Wandhalterung finden Sie in der Tabelle auf der nächsten Seite.
- Wenn Sie die Wandhalterung eines Drittanbieters montieren, müssen Sie beachten, dass die Länge der Schrauben, mit denen Sie das Fernsehgerät an der Wandhalterung befestigen können, in Spalte C der Tabelle auf der nächsten Seite dargestellt ist.
- Bei der Installation der Wandhalterung empfehlen wir, alle vier VESA-Schrauben festzuziehen.
- Wenn Sie eine Wandhalterung installieren möchten, die nur mit den beiden oberen Schrauben an der Wand befestigt werden soll, dürfen Sie nur eine Samsung-Wandhalterung verwenden, die diese Art von Installation unterstützt. (Je nach Region ist eine solche Wandhalterung im Handel möglicherweise nicht erhältlich.)

Bildschirmdiagonale in Zoll	Daten der VESA- Gewindebohrung (A * B) in mm	C (mm)	Standardschraube	Menge	
43	200 x 200	24-26	M8	4	
50-55		27-29			
65	400 x 300	24-26			
75	400 x 400	26-28			



Befestigen Sie die Wandhalterung nicht, während das Fernsehgerät eingeschaltet ist. Sie könnten dabei einen Stromschlag erhalten und sich verletzen.

- Verwenden Sie keine Schrauben, die länger sind als in der VESA-Standardspezifikation für Schrauben angegeben. Zu lange Schrauben können Schäden an den inneren Bauteilen des Bildschirms verursachen.
- Bei Wandhalterungen, die nicht der VESA-Standardspezifikation für Schrauben entsprechen, hängt die Länge der Schrauben von der Spezifikation der Wandhalterung ab.
- Ziehen Sie die Schrauben nicht zu fest an. Dadurch kann das Gerät beschädigt werden oder herunterfallen und so Verletzungen verursachen. Samsung haftet nicht bei derartigen Unfällen.
- Samsung haftet nicht für Geräteschäden oder Verletzungen, wenn eine Wandhalterung verwendet wird, die nicht dem VESA-Standard entspricht oder nicht spezifiziert ist, oder wenn der Verbraucher die Montageanleitung für das Produkt nicht befolgt.
- Montieren Sie den Bildschirm nicht in einem Winkel von mehr als 15 Grad.
- Nehmen Sie die Wandmontage des Fernsehgeräts nur zu zweit vor.

## Ausreichende Belüftung Ihres Geräts

Halten Sie beim Aufstellen des Fernsehgeräts und beim Installieren von One Connect einen Abstand von mindestens 10 cm zwischen dem One Connect und anderen Objekten (Wände, Schrankwände usw.) ein, um eine ausreichende Belüftung zu gewährleisten. Wenn Sie nicht für eine ausreichende Lüftung sorgen, können aufgrund des Temperaturanstiegs im Innern des Bildschirms ein Brand oder ein Problem mit dem Gerät die Folge sein.

- Wenn Sie einen Standfuß oder eine Wandhalterung einsetzen, empfehlen wir Ihnen dringend, ausschließlich Teile von Samsung Electronics zu verwenden. Wenn Sie Teile eines anderen Herstellers verwenden, kann es zu Problemen mit dem Gerät oder zu Verletzungen kommen, weil das Gerät herunterfällt.

## Sicherheitshinweis: Befestigen des Geräts an der Wand, damit es nicht kippt



**Achtung:** Das Fernsehgerät kann umkippen, wenn Sie daran ziehen, es schieben oder sich daran festhalten. Stellen Sie insbesondere sicher, dass sich keine Kinder an das Fernsehgerät hängen oder es in sonstiger Weise destabilisieren. Dies kann dazu führen, dass das Gerät herunterfällt und schwere oder tödliche Verletzungen verursacht. Beachten Sie alle Anweisungen der Ihrem Fernsehgerät beigefügten Sicherheitshinweise. Für mehr Stabilität und Sicherheit können Sie den Kippschutz erwerben und anbringen (siehe nächste Seite).



**ACHTUNG:** Stellen Sie einen Fernseher niemals in einer instabilen Position auf. Das Fernsehgerät könnte umfallen und schwere Verletzungen oder den Tod verursachen. Viele Verletzungen, insbesondere bei Kindern, können durch einige einfache Vorkehrungen vermieden werden:

- Verwenden Sie stets die vom Hersteller des Fernsehgeräts empfohlenen TV-Schränke, Standfüße und Installationsverfahren.
- Verwenden Sie ausschließlich Möbel, die das Gewicht des Fernsehgeräts sicher tragen können.
- Stellen Sie jederzeit sicher, dass das Fernsehgerät nicht über den Rand der tragenden Möbel hinausragt.
- Informieren Sie Kinder über die Gefahren, wenn sie auf Möbel klettern, um das Fernsehgerät oder seine Bedienelemente zu erreichen.
- Verlegen Sie die an Ihr Fernsehgerät angeschlossenen Kabel und Leitungen immer so, dass Sie nicht darüber stolpern, nicht daran ziehen und sie nicht greifen können.
- Stellen Sie einen Fernseher niemals in einer instabilen Position auf.
- Stellen Sie das Fernsehgerät niemals auf hohe Möbelstücke (z. B. Hochschränke oder Regale), ohne das Möbelstück und den Fernseher an einer geeigneten Halterung zu befestigen.
- Legen Sie zwischen das Fernsehgerät und das tragende Möbelstück niemals Tücher oder andere Materialien.
- Legen Sie Gegenstände, durch die Kinder zum Klettern verleitet werden könnten (z. B. Spielzeug und Fernbedienungen), auf das Fernsehgerät oder die Möbel, auf denen Fernsehgerät steht.

Auch wenn Sie das bisherige Fernsehgerät behalten und woanders aufstellen möchten, müssen Sie die oben genannten Hinweise berücksichtigen.

- Achten Sie darauf, nicht den Standfuß herauszuziehen, wenn Sie das Fernsehgerät zum Austausch oder für die Reinigung versetzen oder anheben müssen.

## Verwenden des Kippschutzes

1. Befestigen Sie eine Reihe von Halterungen mit den entsprechenden Schrauben an der Wand. Vergewissern Sie sich, dass die Schrauben gut halten.
  - Je nach Ausführung der Wand benötigen Sie zum Befestigen weiteres Material, wie z. B. Dübel.
2. Befestigen Sie eine Reihe von Halterungen mit entsprechend großen Schrauben am Fernsehgerät.
  - Die technischen Daten der Schraube finden Sie bei der Standardschraube in der Tabelle unter „Montieren des Geräts an der Wand“.
3. Verbinden Sie die Halterungen am Fernsehgerät und die Halterungen an der Wand mit einem stabilen und reißfesten Kabel miteinander, das Sie dann festziehen.
  - Stellen Sie das Fernsehgerät in der Nähe der Wand auf, damit es nicht nach hinten kippen kann.
  - Achten Sie darauf, dass die Halterungen an der Wand höchstens auf derselben Höhe wie die Halterungen am Gerät liegen, wenn Sie sie mit dem Kabel miteinander verbinden.

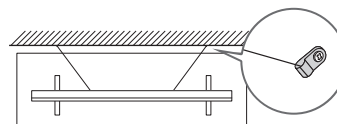
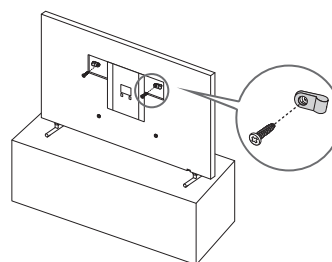

- Form und Farbe des Bildschirms können je nach Modell unterschiedlich sein.

## Vorsichtsmaßnahmen beim Aufstellen eines Fernsehgeräts mit Standfuß

Wenn Sie ein Fernsehgerät mit Standfuß installieren, dürfen Sie den Standfuß nicht auf den hinteren Teil der Tischfläche stellen. Andernfalls arbeitet der Bewegungssensor unten am Fernsehgerät möglicherweise nicht ordnungsgemäß.

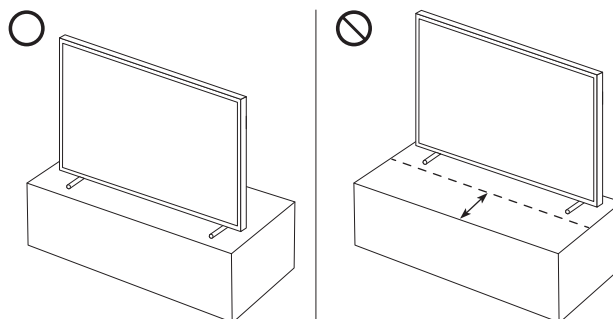



## 04 Verwenden des Kunst-Modus

### > Kunst

Sie können den **Kunst**-Modus verwenden, um Bildinhalte wie Kunstwerke oder Fotos anzuzeigen, wenn Sie nicht im Vollbildmodus fernsehen.

- Drücken Sie die Taste  auf der Fernbedienung, um zum TV- oder **Kunst**-Modus zu wechseln.
- Drücken Sie die Taste  im **Kunst**-Modus, um in den TV-Modus zu wechseln.
- Halten Sie zum vollständigen Ausschalten des Fernsehgeräts die Taste  auf der Fernbedienung gedrückt oder drücken Sie den TV-Steuerung unten am Fernsehgerät.
  - Wenn Sie eine Fernbedienung verwenden, die keine Samsung Smart Remote ist, kann es sein, dass das Fernsehgerät nicht vollständig ausgeschaltet wird.
- Im **Kunst**-Modus werden die Helligkeit und der Farbton Ihres Fernsehgeräts in Abhängigkeit von der Umgebung automatisch angepasst, und das Fernsehgerät kann sich automatisch ein- oder ausschalten.
  - Das Fernsehgerät ist standardmäßig so eingestellt, dass sich der Bildschirm im **Kunst**-Modus automatisch abschaltet, wenn die Helligkeit der Umgebung abnimmt.
- Sie können die Einstellungen des **Kunst**-Modus ( >  Kunst > **Einstellungen**) am Fernsehgerät oder der SmartThings-App auf Ihrem Mobilgerät verwenden, um die Einstellungen des Bewegungssensors so anzupassen, dass das Fernsehgerät optische Veränderungen einschließlich von Bewegungen des Benutzers erkennen und sich automatisch ein- oder ausschalten kann.
- Im **Kunst**-Modus können Sie Ihr Mobilgerät mit der SmartThings-App auf dem Mobilgerät mit dem Fernseher verbinden, um Fotodateien auf dem Mobilgerät anzuzeigen.
  - Diese Funktion wird, je nach dem Modell des Fernsehgeräts bzw. dem Mobilgerät, möglicherweise nicht unterstützt.
  - (Die Funktionen und Bezeichnungen können sich je nach Version der SmartThings-App unterscheiden.)

## Anzeigen von Bildern

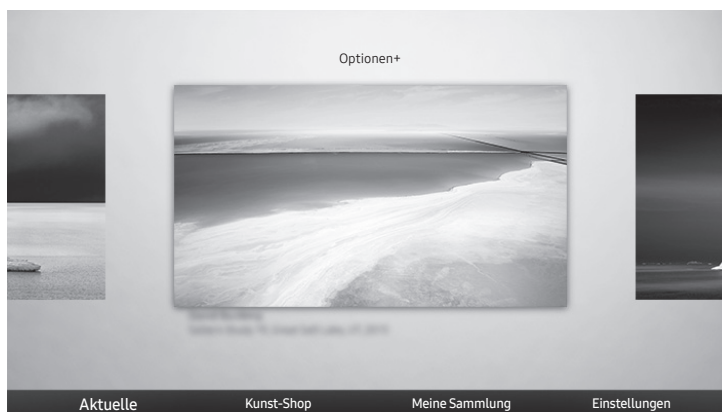

- Das Bild auf dem Fernsehgerät kann je nach Modell und Region von der obigen Abbildung abweichen.

Wählen Sie eines der nachfolgenden Menüs, um ein Bild im **Kunst**-Modus anzuzeigen. Um in das Untermenü zu wechseln, in dem Sie Fotos auswählen können, drücken Sie die Auswählen-Taste, eine der vier Richtungstasten oder die Taste , wenn der **Kunst**-Modus eingestellt ist. Verwenden Sie dann die Richtungstasten auf der Fernbedienung, um zum gewünschten Bild zu wechseln, und drücken Sie dann auf die Taste Auswählen. ✓ **Festlegen** wird oben im ausgewählten Bild angezeigt, und Sie können das ausgewählte Bild im **Kunst**-Modus anzeigen.

- **Aktuelle Anwendungen**

Sie können die zuletzt ausgewählten Bilder bearbeiten.

- **Kunst-Shop**

Auch können Sie zum **Kunst-Shop** wechseln, um Bilder zu kaufen.

- Der **Kunst-Shop** kann je nach Netzwerkverbindungsstatus unter Umständen nicht angezeigt werden.

- **Meine Sammlung**

Sie können bei den **Favoriten** eine Liste der Kunstwerke und Fotos anzeigen, die Sie als  **Favorit** festgelegt haben. Sie können außerdem die gewünschten Bilder von einem externen Speicher- oder Mobilgerät auswählen und sie anschließend in **Eigene Fotos** speichern.

- Damit Sie die Bilder von Ihrem Mobilgerät abrufen können, muss die SmartThings-App auf Ihrem Mobilgerät installiert sein.

### Zeitlich geordnete Anzeige von Bildern

1. Verwenden Sie die Richtungstasten auf der Fernbedienung, um zum **Meine Sammlung** zu wechseln.
2. Verwenden Sie die Richtungstasten, um zu **Favorit** oder **Eigene Fotos** zu wechseln.  
Um Bilder auf dem über USB oder die SmartThings-App verbundenen Mobilgerät anzuzeigen, wählen Sie die gewünschten Bilder auf dem angeschlossenen Gerät aus und speichern Sie sie in **Eigene Fotos**.
3. Verwenden Sie die Richtungstasten auf der Fernbedienung, um zu **Optionen+** am oberen Bildschirmrand zu wechseln.
4. Drücken Sie auf die Auswählen-Taste, wenn **Diashow starten** angezeigt wird.
5. Verwenden Sie dann die Richtungstasten auf der Fernbedienung, um die Zeit auszuwählen, zu der die Bilder gewechselt werden, und drücken Sie dann auf die Auswählen-Taste.

## Importieren von Bildern von einem externen Speichergerät

1. Schließen Sie an das Fernsehgerät ein externes Speichergerät mit Bildern an.
2. Verwenden Sie die Richtungstasten auf der Fernbedienung, um zuerst zu **Meine Sammlung** und dann zum angeschlossenen externen Speichergerät zu wechseln.
3. Verwenden Sie die Richtungstasten auf der Fernbedienung, um zu **Unter „Eigene Fotos“ speichern** am oberen Rand des Bildschirms zu wechseln, und drücken Sie dann die Taste Auswählen.
4. Verwenden Sie dann die Richtungstasten auf der Fernbedienung, um zu einem Bild zu wechseln, und drücken Sie dann auf die Auswählen-Taste.
  - Sie können mehrere Bilder auswählen.
5. Verwenden Sie die Richtungstasten auf der Fernbedienung, um zu **Auswahl speichern** am oberen Rand des Bildschirms zu wechseln, und drücken Sie dann die Taste Auswählen.
6. Die ausgewählten Bilder werden in **Eigene Fotos** gespeichert.
  - Empfohlene Auflösung: 3840 x 2160 (16:9)

## Kaufen von Bildern im Kunst-Shop

1. Verwenden Sie die Richtungstasten auf der Fernbedienung, um zum **Kunst-Shop** zu wechseln.
2. Verwenden Sie die Richtungstasten auf der Fernbedienung, um zu einem Themengebiet zu wechseln, und drücken Sie dann auf die Auswählen-Taste. Sie können beliebige thematische Untergruppen und Bilder auf dem Bildschirm auswählen.
  - Der Eingabepfad kann sich je nach Thema unterscheiden.
3. Verwenden Sie die Richtungstasten auf der Fernbedienung, um zu einem Bild zu wechseln, und drücken Sie auf die Auswählen-Taste.
4. Verwenden Sie die Richtungstasten auf der Fernbedienung, um zu **Optionen+** am oberen Rand des Bildschirms zu wechseln, und wählen Sie dann **Probemitgliedschaft erhalten** oder **Kaufen**, um das ausgewählte Bild zu erwerben.
  - **Probemitgliedschaft erhalten** wird angezeigt, wenn Sie **Mitgliedschaft im Kunst-Shop** nicht beigetreten sind.
5. Verwenden Sie die Richtungstasten auf der Fernbedienung, um eine Zahlungsmethode auszuwählen, und drücken Sie dann auf die Auswählen-Taste.
6. Führen Sie die Zahlung entsprechend den Anweisungen auf dem Bildschirm durch.

## Anmelden für Mitgliedschaft im Kunst-Shop

Wenn Sie sich für **Mitgliedschaft im Kunst-Shop** anmelden, können Sie **Kunst-Shop** ohne Einschränkungen nutzen und sich an verschiedensten Kunstwerken erfreuen, indem Sie sie Ihren Wünschen entsprechend immer wieder gegen neue austauschen.

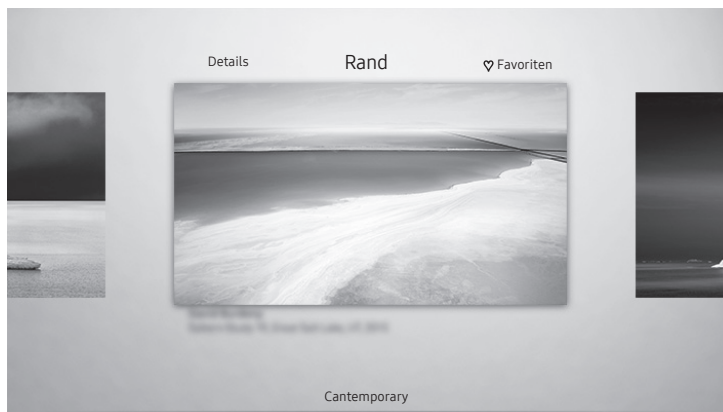

1. Verwenden Sie die Richtungstasten auf der Fernbedienung, um zum **Kunst-Shop** zu wechseln.
2. Verwenden Sie die Richtungstasten auf der Fernbedienung, um zum **Mitgliedschaft** zu wechseln.
3. Geben Sie Ihre Mitgliedsdaten entsprechend den Anweisungen auf dem Bildschirm ein.

## Hiermit stellen Sie den Stil des ausgewählten Bildes ein



- Das Bild auf dem Fernsehgerät kann je nach Modell und Region von der obigen Abbildung abweichen.

Verwenden Sie die Richtungstasten auf der Fernbedienung, um zu **Optionen+** am oberen Bildschirmrand zu wechseln. Sie können die folgenden Menüs verwenden:

- **Details**  
Sie können weitere Informationen über das Bild finden.
- **Foto-Filter**  
Sie können den Effekt des gewählten Filters ganz nach Ihren Vorlieben auf das Bild anwenden.
  - Diese Funktion steht nur bei gespeicherten Bildern auf **Eigene Fotos** zur Verfügung.
- **Rand**  
Sie können ganz nach Ihren Vorlieben verschiedene Rahmenstile und Farben auf das Bild anwenden.
  - Diese Funktion steht nur bei gespeicherten Bildern auf **Eigene Fotos** zur Verfügung.
- **Favorit**  
Sie können ein Bild, das Sie bevorzugen, als Favoriten festlegen (oder nicht festlegen), indem Sie die Auswählen-Taste auf der Fernbedienung drücken. Sie können eine Liste der Elemente anzeigen, die Sie in **Meine Sammlung > Favoriten** als Favoriten festgelegt haben.
  -  **Favorit:** Nicht als Favorit eingestellt.
  -  **Favorit:** Als Favorit eingestellt.

### Wenden Sie einen Rahmenstil und eine Farbe auf ein Bild an

1. Verwenden Sie die Richtungstasten auf der Fernbedienung, um zu dem Bild zu wechseln, dessen Rahmenstil und Farbe Sie ändern möchten. Wechseln Sie zu **Optionen+** am oberen Rand des Bildschirms, und wählen Sie dann **Rand**.
2. Verwenden Sie die Richtungstasten auf der Fernbedienung, um den Rahmenstil und die Farbe zu wählen, die Sie wünschen.
3. Ändern Sie den Rahmenstil und die Farbe. Drücken Sie dann die Taste Auswählen, um den Fokus auf das Bild zu verschieben.
  - Wenn Sie nur den Rahmenstil oder die Farbe ändern möchten, nehmen Sie die gewünschten Änderungen vor und drücken Sie dann auf die Taste Auswählen, um sie zu speichern.
4. Um den ausgewählten Rahmenstil und die ausgewählte Farbe zu speichern, drücken Sie erneut auf die Taste Auswählen Taste.
  - Wenn Sie zum Beenden die Taste  drücken, werden Ihre Änderungen für Rahmenstil und Farbe nicht gespeichert.

## Einstellen des Kunst-Modus

Verwenden Sie im **Kunst-Modus** die Richtungstasten auf der Fernbedienung, um zum Menübefehl **Einstellungen** zu wechseln. Sie können die folgenden Funktionen anpassen:

- **Helligkeit.**  
Verwenden Sie die Richtungstasten auf der Fernbedienung, um zu **Ändern** am oberen Rand zu wechseln, und drücken Sie dann die Taste **Auswählen**. Passen Sie im nächsten Bildschirm die Bildhelligkeit an. Nachdem Sie die gewünschten Einstellungen ausgewählt haben, drücken Sie die Taste **Auswählen** auf der Fernbedienung.
  - Drücken Sie auf die Taste  Ihrer Fernbedienung, um **Helligkeit** bei Verwendung des **Kunst-Modus** sofort einzustellen.
- **Sleep-Modus nach**  
Wenn während der eingestellten Zeit keine Bewegung um das Fernsehgerät herum festgestellt wird, schaltet sich das Fernsehgerät automatisch aus. Verwenden Sie die Richtungstasten auf der Fernbedienung, um den oberen Elementen zu wechseln. Nachdem Sie die gewünschte Zeit gewählt haben, drücken Sie die Taste **Auswählen** auf der Fernbedienung.
- **Bewegungserkennung**  
Die Empfindlichkeit des Bewegungssensors kann eingestellt werden. Verwenden Sie die Richtungstasten auf der Fernbedienung, um den oberen Elementen zu wechseln. Nachdem Sie die gewünschte Empfindlichkeit ausgewählt haben, drücken Sie die Taste **Auswählen** auf der Fernbedienung.
- **Nacht-Modus**  
Wenn diese Funktion aktiviert ist, schaltet sich das Fernsehgerät automatisch aus, wenn in der Nähe des Fernsehgeräts kein Licht erkannt wird. Verwenden Sie die Richtungstasten auf der Fernbedienung, um zu dem oberen Elementen zu wechseln, und aktivieren bzw. deaktivieren Sie anschließend diese Funktion.

## Bilder aus Meine Sammlung entfernen

Sie können die in **Meine Sammlung** gespeicherten Bilder entfernen.

1. Verwenden Sie die Richtungstasten auf der Fernbedienung, um zum **Meine Sammlung** zu wechseln.
2. Verwenden Sie die Richtungstasten auf der Fernbedienung, um zu **Favoriten** oder **Eigene Fotos** zu wechseln.
3. Verwenden Sie die Richtungstasten auf der Fernbedienung, um zu **Optionen+** am oberen Bildschirmrand zu wechseln.
4. Wählen Sie **Entfernen** und drücken Sie zum Aktivieren die Taste **Auswählen** auf der Fernbedienung.
5. Verwenden Sie dann die Richtungstasten auf der Fernbedienung, um zu einem Bild zu wechseln, und drücken Sie dann auf die **Auswählen**-Taste.
  - Sie können mehrere Bilder auswählen.
6. Verwenden Sie die Richtungstasten auf der Fernbedienung, um zu **Ausgewählte entfernen** am oberen Rand des Bildschirms zu wechseln, und drücken Sie dann die Taste **Auswählen**.

## Verwenden des Kunst-Modus in Kombination mit der SmartThings-App

Wenn Sie die SmartThings-App auf Ihrem Mobilgerät installiert haben, können Sie folgende Funktionen nutzen:

Sie können die SmartThings-App aus dem Google Play Store, bei Samsung Apps oder aus dem App Store herunterladen.

- (Die Funktionen und die Bezeichnungen können sich je nach Version der SmartThings-App unterscheiden.
- Auf Tablets werden die Funktionen des **Kunst-Modus** von der SmartThings-App möglicherweise nicht unterstützt.
  - Bilder auswählen
  - Anmelden für eine **Mitgliedschaft im Kunst-Shop**
  - Erstellen einer Collage: Kombinieren Sie mehrere Bilder zu einem Bild.
  - Anwenden von Rahmenstilen und Farben auf Bilder
  - Einstellen der Helligkeit für den **Kunst-Modus**
  - Einstellen von Sleep-Modus nach: Wird im **Kunst-Modus** für die angegebene Zeitspanne keine Bewegung erkannt, schaltet sich das Fernsehgerät automatisch aus.
  - Einstellen von Nacht-Modus: Stellen Sie The Frame so ein, dass er automatisch ausgeschaltet wird, wenn im Raum kein Licht erkannt wird.
  - Einstellen von Bewegungserkennung: Stellen Sie die Empfindlichkeit des Sensors so ein, dass sich das Fernsehgerät im **Kunst-Modus** automatisch einschaltet, wenn eine Bewegung erkannt wird.

# 05 Die Samsung Smart Remote

## Über die Buttons auf der Samsung Smart Remote

- Das Aussehen, die Tasten und die Funktionen der Samsung Smart Remote können sich je nach Modell unterscheiden.
- Die Funktion als Universalfernbedienung - Einrichten steht nur dann normal zur Verfügung, wenn Sie die mit Ihrem Fernsehgerät gelieferte Samsung Smart Remote verwenden.

### (Ein/Aus)

Drücken Sie diese Taste beim Fernsehen, um in den **Kunst-Modus** zu wechseln. Drücken Sie im **Kunst-Modus** diese Taste, um weiter fernzusehen.

- Halten Sie diese Taste gedrückt, um das Fernsehgerät vollständig auszuschalten.

### (Taste Nummer)

Nach dem Drücken der Taste wird am unteren Bildschirmrand eine Zahlenreihe angezeigt. Wählen Sie zuerst Zahlen aus und dann **Fertig**, um einen numerischen Wert einzugeben. Hiermit können Sie den Sender wechseln und eine PIN oder Postleitzahl usw. eingeben.

- Wenn Sie die Taste mehr als 1 Sekunde lang drücken, wird das Menü **TTX** angezeigt.

### Auswählen

Hiermit können Sie ein markiertes Element auswählen oder starten. Wenn Sie diese Taste beim Anzeigen einer Sendung drücken, werden detaillierte Informationen zur Sendung angezeigt.

### (Zurück)

Zurück zum vorherigen Menü. Wenn Sie die Taste länger als 1 Sekunde drücken, wird die laufende Funktion beendet. Wenn die Taste beim Fernsehen gedrückt wird, wechselt das Fernsehgerät zum vorherigen Sender.

### (Wiedergabe/Pause)

Durch Drücken dieser Taste wird die Wiedergabesteuerung angezeigt. Mit der Wiedergabesteuerung können Sie die Wiedergabe der Medieninhalte steuern.

### (Smart Hub)

Hiermit kehren Sie zum Erster Bildschirm zurück.

- Drücken Sie im **Kunst-Modus** diese Taste, um in den **TV-Modus** zu wechseln.

### (Bixby)

Starten Sie die Bixby. Halten Sie die Taste gedrückt, sagen Sie einen Befehl und lassen Sie dann die Taste los, um Bixby zu starten.

Wenn Sie die Taste drücken, wird das Menü **Jetzt erkunden** unten auf dem Bildschirm angezeigt.

- Die unterstützten Sprachen und Funktionen für Bixby können sich je nach Region unterscheiden.

### (Taste Farbe)

Mit diesen Farbtasten können Sie Zusatzoptionen zu der aktuell verwendeten Funktion aufrufen.

- Drücken Sie auf die Taste, um **Helligkeit** bei Verwendung des **Kunst-Modus** sofort einzustellen.

### Richtungstaste (oben/unten/links/rechts)

Hiermit verschieben Sie den Fokus und ändern die auf dem Gerät angezeigten Menüwerte.

### + / - (Lautstärke)

Bewegen Sie die Taste nach oben oder unten, um die Lautstärke einzustellen. Drücken Sie die Taste, um den Ton auszuschalten. Wenn Sie die Taste mindestens 1 Sekunde lang drücken, wird das Menü **Schnellasten für Barrierefreiheit** angezeigt.

### ^ / v (Kanal)

Bewegen Sie die Taste nach oben oder unten, um den Sender zu wechseln. Drücken Sie die Taste, um das Fenster mit dem **TV-Programm** anzuzeigen.

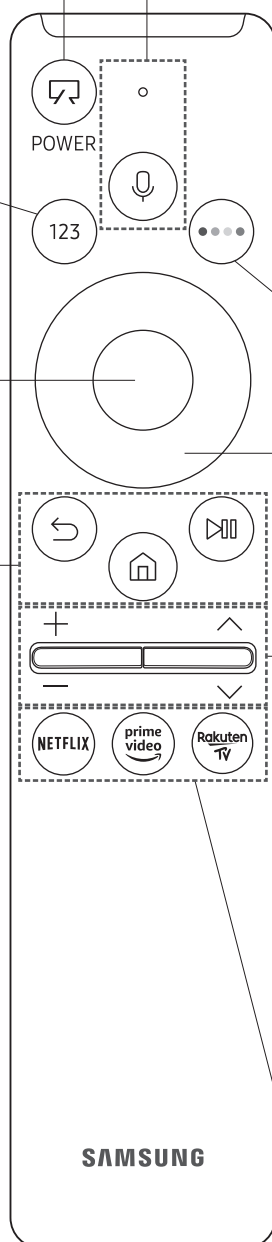

- Wenn Sie die Taste mehr als 1 Sekunde lang drücken, wird die **Senderliste** angezeigt.

Drücken Sie jede einzelne Taste, um ihre Funktion zu testen.

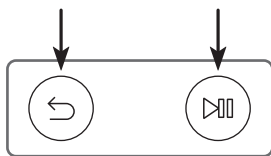

## Koppeln des Fernsehgeräts mit der Samsung Smart Remote



Wenn Sie das Fernsehgerät erstmalig einschalten, führt das Fernsehgerät automatisch das Kopplungsverfahren mit der Samsung Smart Remote durch. Wenn die Samsung Smart Remote nicht automatisch mit dem Fernsehgerät gekoppelt wird, zeigen Sie auf den Fernbedienungssensor des Fernsehers, und halten Sie dann die Tasten mit der Beschriftung  und  (siehe Abbildung links) gleichzeitig mindestens 3 Sekunden lang gedrückt.

## Einsetzen der Batterien in die Samsung Smart Remote

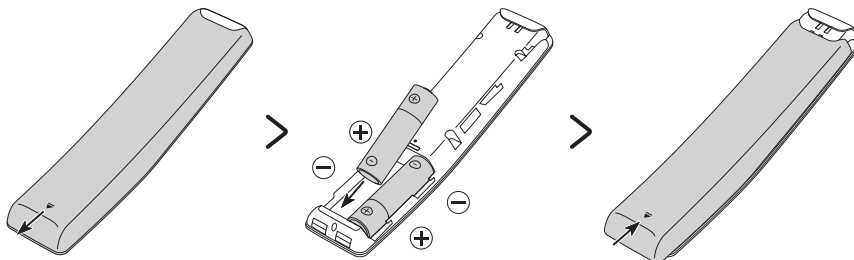

Um die Batterien einzulegen, drücken Sie die rückseitige Abdeckung in Pfeilrichtung. Setzen Sie dann die Batterien wie in der Abbildung gezeigt ein. Achten Sie darauf, dass Plus- und Minuspol der Batterien in die richtige Richtung zeigen. Schließen Sie die rückseitige Abdeckung in der dargestellten Weise.

- Auf Grund der längeren Lebensdauer werden Alkali-Batterien empfohlen.



## 06 Ausführen der Ersteinrichtung

Wenn Sie das Fernsehgerät zum ersten Mal einschalten, wird sofort die Ersteinrichtung gestartet. Mit der Ersteinrichtung können Sie die Grundeinstellungen für den Betrieb des Fernsehgeräts konfigurieren, z. B. Senderempfang, Kanalsuche und Netzwerkverbindung.

- Bevor Sie mit der Ersteinrichtung beginnen, stellen Sie sicher, dass Sie die externen Geräte angeschlossen sind.
- Um die Smart-Funktionen des Fernsehers zu nutzen, muss das Fernsehgerät mit dem Internet verbunden sein.
- Damit Sie die Ersteinrichtung mit der SmartThings-App durchführen können, müssen Sie Ihr Mobilgerät über Wi-Fi verbinden.
- Wenn das Einrichtungsfenster in der SmartThings-App Ihres Mobilgeräts nicht automatisch angezeigt wird, setzen Sie den Vorgang zum Einrichten manuell fort, nachdem Sie den Fernseher mit dem Befehl **Gerät hinzufügen** im Dashboard der SmartThings-App hinzugefügt haben.
- Die SmartThings-App ist auf Mobilgeräten für Android 6.0 oder höher und iOS 10 oder höher verfügbar.
- Bei der Kommunikation des Fernsehgeräts mit mobilen Geräten kann vorübergehend Rauschen auftreten.

Sie können die Ersteinrichtung auch über das Menü des Fernsehers starten (🏠 > ⚙️ **Einstellungen** > **Allgemein** > **Zurücksetzen**).

Befolgen Sie die Anweisungen unter „Ersteinstellung“ und konfigurieren Sie die Grundeinstellungen des Fernsehgeräts so, dass er an die bei Ihnen herrschenden Lichtverhältnisse angepasst ist.

## Verwenden des TV-Steuerungs

Sie können das Fernsehgerät mit dem **TV-Steuerung** unten am Gerät einschalten und dann das **Steuerungsmenü** verwenden. Das **Steuerungsmenü** wird angezeigt, wenn Sie den **TV-Steuerung**-Knopf bei laufendem Fernseher drücken. Weitere Informationen über die Verwendung erhalten Sie in der nachfolgenden Abbildung.

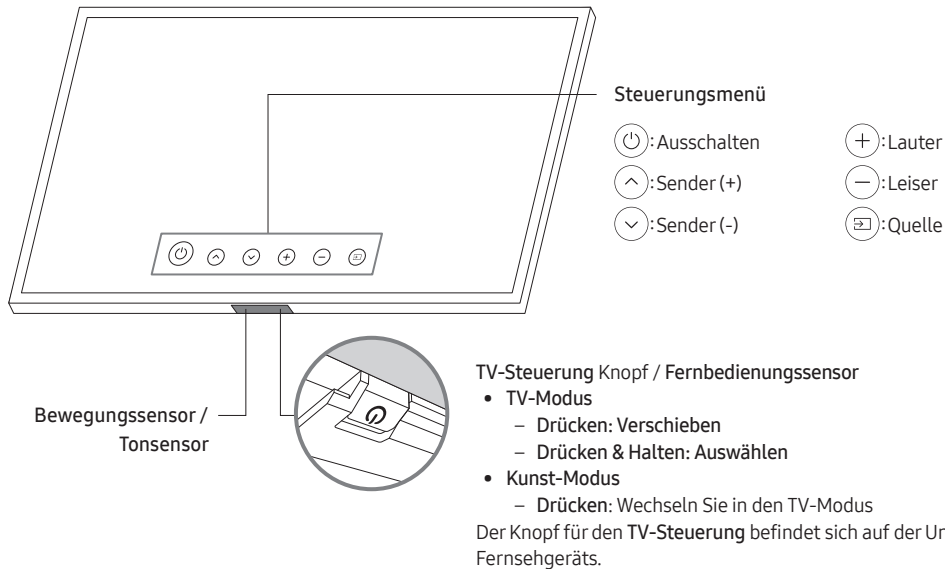

- Wenn Sie die Taste **TV-Steuerung** drücken, müssen Sie darauf achten, nicht auf den nahe daneben liegenden Bewegungssensor zu drücken.
- Im **Kunst-Modus** bleibt die Stromanzeige an der Unterseite des Fernsehgeräts ausgeschaltet.
- Schieben Sie nach dem Abnehmen des Customizable Frame (Separat erhältlich) vom Fernsehgerät den Fernbedienungssensor nach oben, so dass er in seine ursprüngliche Position zurückkehrt.
  - Drücken Sie den Fernbedienungssensor nicht zu stark nach oben. Es besteht das Risiko, Schäden zu verursachen.

## Einstellen des Tensors

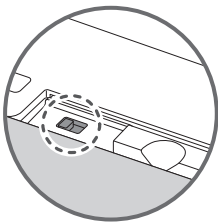

Sie können den Tonsensor mit der Taste unten am Fernsehgerät ein- oder ausschalten.

Bei eingeschaltetem Fernsehgerät können Sie die Taste nach links drücken, um den Tonsensor einzuschalten, oder nach rechts, um ihn auszuschalten.

Überprüfen Sie im Popup-Fenster auf dem Fernsehgerät, ob der Tonsensor ein- oder ausgeschaltet ist.

- Die Lage und Form des Anschlusses kann sich je nach Modell unterscheiden.
- Bei der Analyse anhand der Daten vom Tonsensor werden die Daten nicht gespeichert.

# 07 Verbinden mit einem Netzwerk

Durch Verbinden des Geräts mit einem Netzwerk erhalten Sie Zugriff auf Software-Updates und Online-Dienste wie Smart Hub.

## Netzwerkverbindung – Drahtlos

Verbinden Sie das Gerät über einen drahtlosen Zugangspunkt oder ein Modem mit dem Internet.

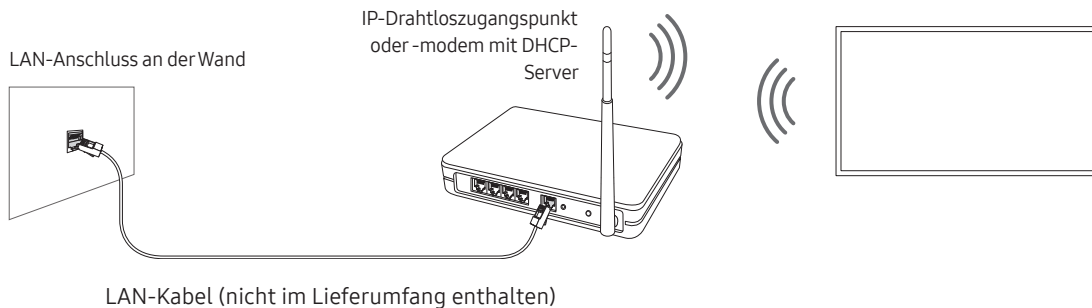

Deutsch

## Netzwerkverbindung – Kabel

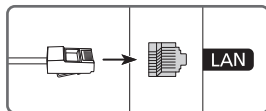

Verbinden Sie das Fernsehgerät über ein LAN-Kabel mit Ihrem Netzwerk.

- Wenn die Netzwerkgeschwindigkeit weniger als 10 Mbit/s beträgt, kann das Fernsehgerät keine Verbindung zum Internet aufbauen.
- Verwenden Sie ein Cat 7-Kabel (STP\*-Typ) für die Verbindung.  
\* Shielded Twisted Pair

# 08 Fehlerbehebung und Wartung

## Fehlerbehebung

Wenn das Fernsehgerät scheinbar ein Problem aufweist, schlagen Sie zunächst in dieser Liste der möglichen Probleme und Lösungen nach. Schlagen Sie alternativ im e-Manual unter „Fehlerbehebung“ oder bei den „Häufig gestellten Fragen (FAQ)“ nach. Wenn keiner dieser Tipps zur Fehlerbehebung weiterhilft, besuchen Sie die Website „www.samsung.com“, und klicken Sie dort auf „Support“ oder wenden Sie sich an das auf der letzten Seite dieser Bedienungsanleitung angegebene Samsung Kundendienstzentrum.

- Der Bildschirm dieses TFT-LED-Geräts arbeitet mit Subpixeln und wurde mit Hilfe hochentwickelter Fertigungstechnologien produziert. Allerdings kann es vorkommen, dass einige wenige Pixel zu hell oder zu dunkel sind. Diese Pixelfehler haben keinen Einfluss auf die Geräteleistung.
- Aktualisieren Sie die Firmware auf die neueste Version, um die optimale Leistung Ihres Fernsehgeräts zu erhalten. Verwenden Sie die Funktionen **Jetzt aktualisieren** oder **Automatisches Update** im Menü des Fernsehgeräts (🏠 > ⚙️ **Einstellungen** > **Unterstützung** > **Software-Update** > **Jetzt aktualisieren** oder **Automatisches Update**).

### Der Fernseher kann nicht eingeschaltet werden.

- Vergewissern Sie sich, dass das Netzkabel sicher mit der Wandsteckdose und dem One Connect verbunden ist.
- Stellen Sie sicher, dass die Steckdose funktioniert und der Fernbedienungssensor unten am Fernsehgerät durchgehend rot leuchtet.
- Drücken Sie den **TV-Steuerung** unten am Fernsehgerät, um auszuschließen, dass ein Problem mit der Fernbedienung vorliegt. Wenn das Fernsehgerät eingeschaltet werden kann, lesen Sie den Abschnitt „Die Fernbedienung funktioniert nicht“.

### Bild/Video/Ton eines externen Geräts werden gar nicht oder nur verzerrt ausgegeben, auf dem Fernsehgerät wird „Kein Signal oder schlechtes Signal“ angezeigt oder es werden keine Sender gefunden.

- Stellen Sie sicher, dass der Anschluss an das Gerät richtig durchgeführt wurde und dass alle Kabel vollständig eingesteckt sind.
- Unterbrechen Sie kurzzeitig alle Kabelverbindungen zwischen dem Fernsehgerät und den externen Geräten. Probieren Sie es wenn möglich mit neuen Kabeln.
- Bestätigen Sie, dass die richtige Eingangsquelle ausgewählt wurde (🏠 > 📺 **Quelle**).
- Führen Sie eine TV-Selbstdiagnose durch, um zu bestimmen, ob das Problem durch den Fernseher oder das Gerät verursacht wird (🏠 > ⚙️ **Einstellungen** > **Unterstützung** > **Gerätepflege** > **Eigendiagnose** > **Bildtest** oder **Audiotest**).
- Wenn die Testergebnisse normal sind, starten Sie die angeschlossenen Geräte neu. Trennen Sie dazu kurzzeitig die Netzkabel der einzelnen Geräte von der Steckdose. Wenn das Problem weiterhin besteht, lesen Sie in der Bedienungsanleitung des angeschlossenen Geräts die Informationen zum Anschließen des Geräts.
- Wenn Sie keinen Kabel- oder Satellitenreceiver verwenden und Ihr Fernsehgerät TV-Signale von einer Antenne oder einem Kabelanschluss empfängt, starten Sie **Automatischer Sendersuchlauf**, um nach Kanälen zu suchen (🏠 > ⚙️ **Einstellungen** > **Senderempfang** > **(Automatischer Sendersuchlauf)** > **Automatischer Sendersuchlauf**).
  - Die **Automatischer Sendersuchlauf** werden, je nach Modell bzw. Region, möglicherweise nicht angezeigt.
  - Wenn Sie einen Kabel- oder Satellitenreceiver verwenden, schlagen Sie bitte im Handbuch des Kabel- oder Satellitenreceivers nach.

## CI+ funktioniert nicht.

- Ihr Samsung TV entspricht dem Standard CI+ 1.4.
- Wenn das CI+ Common Interface-Modul mit diesem Gerät nicht kompatibel ist, entfernen Sie es bitte und wenden Sie sich an den Anbieter des Moduls.

## Die Fernbedienung funktioniert nicht.

- Kontrollieren Sie, ob die Netzanzeige unten am Fernsehgerät blinkt, wenn Sie auf die Einschalttaste der Fernbedienung drücken. Wenn dies nicht der Fall ist, ersetzen Sie die Batterien der Fernbedienung.
- Achten Sie beim Einsetzen der Batterien auf die richtige Polung (+/-).
- Richten Sie die Fernbedienung aus einer Entfernung von 1,5-1,8 m direkt auf das Gerät.
- Wenn Ihr Fernseher mit einer Samsung Smart Remote (Bluetooth-Fernbedienung) geliefert wurde, müssen Sie die Fernbedienung mit dem Fernsehgerät koppeln.

## Mit der Fernbedienung des Kabel- oder Satellitenreceivers kann das Gerät nicht ein-/ausgeschaltet werden, und die Lautstärke lässt sich nicht einstellen.

- Programmieren Sie die Fernbedienung des Kabel- oder Satellitenreceivers so, dass sie das Fernsehgerät anspricht. Den Code für das SAMSUNG-Fernsehgerät finden Sie in der Bedienungsanleitung Ihres Kabel- oder Satellitenreceivers.

## Die Einstellungen des Fernsehgeräts gehen nach 5 Minuten verloren.

- Der Fernseher befindet sich im **Vorführomodus**. Ändern Sie den **Einsatzmodus** im Menü **Allgemein** in **Privatmodus** (🏠) > ⚙️ **Einstellungen** > **Allgemein** > **Systemmanager** > **Einsatzmodus** > **Privatmodus**).



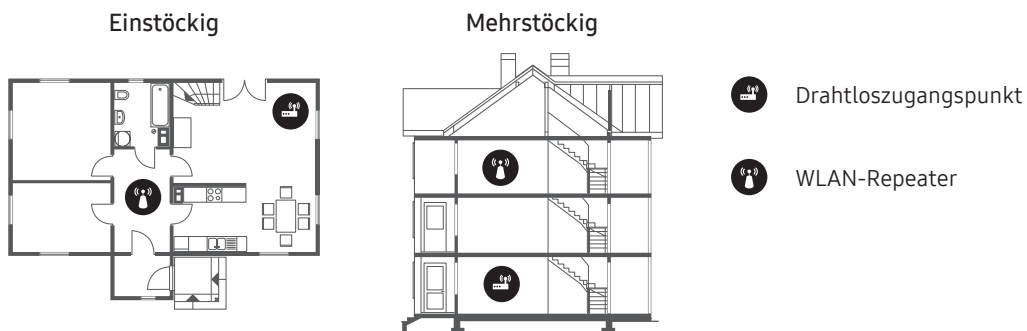

## Wi-Fi-Aussetzer

- Stellen Sie sicher, dass das Fernsehgerät mit einem Netzwerk verbunden ist (🏠) > ⚙️ **Einstellungen** > **Allgemein** > **Netzwerk** > **Netzwerkstatus**).
- Stellen Sie sicher, dass das Wi-Fi-Kennwort richtig eingegeben wurde.
- Überprüfen Sie den Abstand zwischen dem Fernsehgerät und dem Modem oder Zugangspunkt. Der Abstand darf 15,2 m nicht überschreiten.
- Störungen können Sie reduzieren, indem Sie Drahtlosgeräte nicht verwenden bzw. abschalten. Stellen Sie außerdem sicher, dass sich keine Hindernisse zwischen dem Fernsehgerät und dem Modem oder Zugangspunkt befinden. (Die Stärke des Wi-Fi-Signals kann durch Haushaltsgeräte, schnurlose Telefone, Steinmauern/Kamine usw. verringert werden.)





- Wenden Sie sich an Ihren Internetanbieter (Internet Service Provider, ISP) und bitten Sie darum, dass Ihr Netzwerkbereich zurückgesetzt wird, damit die MAC-Adressen Ihres Modems oder Zugangspunkts und des Fernsehgeräts neu registriert werden.

## Probleme mit Video-Apps (Youtube usw.)

- Ändern Sie die DNS in 8.8.8.8. Wählen Sie  >  **Einstellungen** > **Allgemein** > **Netzwerk** > **Netzwerkstatus** > **IP-Einst.** > **DNS-Einst.** > **Manuell eingeben** > **DNS-Server** > und geben Sie 8.8.8.8 > OK ein.
- Zurücksetzen durch Auswahl von  >  **Einstellungen** > **Unterstützung** > **Gerätepflege** > **Eigendiagnose** > **Smart Hub zurücksetzen**.

## Das Fernsehgerät bleibt eingeschaltet oder schaltet sich nicht automatisch ein.

- Wenn die Umgebung zu dunkel oder zu hell ist, arbeitet der Bewegungssensor möglicherweise nicht korrekt. Die Leistung des Bewegungssensors wird von der Installationsumgebung (Höhe, Neigung, Hindernisse) beeinflusst. Wenn Ihre Kleidung oder Hautfarbe dem Farbton der Umgebung ähnelt, arbeitet der Bewegungssensor möglicherweise nicht richtig.
- Der Fernseher reagiert auf alle optischen Veränderungen in seiner Nähe (Beleuchtung, Displays, Hunde, Veränderungen im Freien und andere Vorkommnisse). Sie können die Erkennungsempfindlichkeit durch Anpassen der Empfindlichkeit des Bewegungssensors einstellen.  
( >  **Kunst** > **Einstellungen** > **Bewegungserkennung**)

## Vorsichtsmaßnahmen bei Verwendung des Kunst-Modus

- Der Bewegungssensor befindet sich auf der Unterseite des Geräts. Versperren Sie nicht den Sensor an der Vorderseite des Fernsehgeräts. Dadurch können Sie den Bewegungssensor wie auch die Helligkeit und den Farbton des Bildschirms beeinflussen.
- Im **Kunst-Modus** werden bestimmte Algorithmen verwendet, um das Einbrennen von Bildern zu minimieren, das durch das Anzeigen von Standbildern über einen langen Zeitraum verursacht werden kann.
- Die Leistung des Sensors unterscheidet sich je nach der Umgebung, in der Sie das Fernsehgerät installieren und verwenden.
  - Die Helligkeit und der Farbton des Fernsehbilds können von der Farbe der Aufstellfläche des Fernsehgeräts beeinflusst werden.
  - In einer Umgebung mit Spezialbeleuchtung, also vom Standard abweichenden Lichtquellen (wie Halogenlampen, Leuchtstofflampen), schwankt möglicherweise die Leistung des Sensors bei der Bewegungserkennung. Das hängt von der Position, dem Typ und der Anzahl der Lichtquellen ab.
  - Wenn die Umgebung des Fernsehgeräts zu dunkel oder zu hell ist, arbeitet der Sensor möglicherweise eingeschränkt oder nicht normal.
  - Wenn das Fernsehgerät zu hoch oder zu niedrig installiert ist, arbeitet der Sensor möglicherweise nicht korrekt.
  - Der Bewegungssensor erkennt möglicherweise eine blinkende LED, einen Hund, ein Auto, das draußen am Fenster vorbeifährt, oder einen anderen Auslöser und beginnt zu arbeiten.
- Je nach den gewählten Einstellungen für die **Automatisch ausschalten** ( >  **Einstellungen** > **Allgemein** > **Öko-Lösung** > **Automatisch ausschalten**)-Funktion kann es sein, dass sich das Fernsehgerät ausschaltet, wenn der Benutzer im **Kunst-Modus** keine Eingaben, etwa über die Fernbedienung, vornimmt.
-  >  **Einstellungen** > **Allgemein** > **Systemmanager** > **Zeit** > **Sleep-Timer** und die Funktion **Automatisch aus** arbeitet im **Kunst-Modus** nicht.
- Die Funktion  >  **Einstellungen** > **Allgemein** > **Systemmanager** > **Automatische Schutzzeit** arbeitet im **Kunst-Modus** nicht.

## Was ist Fernunterstützung?

Der Samsung Remote Support-Service bietet Ihnen individuelle Unterstützung durch einen Samsung-Techniker, der (aus der Ferne):

- Eine Diagnose Ihres Fernsehgeräts durchführt
- Die Einstellungen für Ihr Fernsehgerät anpasst
- Ihr Fernsehgerät auf die werksseitigen Standardwerte zurücksetzt
- Empfohlene Firmware-Updates für Sie installiert

## Wie funktioniert Remote Support?

Sie können den Samsung Remote Support-Service für Ihr Fernsehgerät ganz unkompliziert in Anspruch nehmen:

1. Rufen Sie das Samsung Kundendienstzentrum an, und bitten Sie um Fernunterstützung.
2. Öffnen Sie das Menü auf Ihrem Fernsehgerät, und navigieren Sie zum Menü **Unterstützung**. (🏠 > ⚙️ **Einstellungen** > **Unterstützung**)
3. Wählen Sie **Fernverwaltung**. Anschließend können Sie den Servicevertrag lesen und ihm zustimmen. Wenn das PIN-Fenster angezeigt wird, nennen Sie dem Techniker Ihre PIN.
4. Der Techniker wird dann auf Ihr Fernsehgerät zugreifen.

## Öko-Sensor und Bildschirmhelligkeit



Mit Hilfe des Öko-Sensors kann die Helligkeit des Fernsehgeräts automatisch eingestellt werden. Mit dieser Funktion werden die Lichtverhältnisse im Zimmer automatisch gemessen, und die Helligkeit des Bildschirms wird optimiert, um den Energieverbrauch zu senken. Sie können diese Funktion deaktivieren unter (🏠 > ⚙️ **Einstellungen** > **Allgemein** > **Öko-Lösung** > **Umgebungslichterkennung**).

- Es kann auf die **Umgebungslichterkennung** zurückzuführen sein, wenn der Bildschirm beim Fernsehen in dunkler Umgebung zu dunkel ist.
- Der Öko-Sensor befindet sich auf der Unterseite des Geräts. Achten Sie darauf, dass der Sensor nicht verdeckt wird. Dadurch kann sich die Helligkeit des Bilds verringern.

## Ändern des Kennworts für das Fernsehgerät

🏠 > ⚙️ Einstellungen > Allgemein > Systemmanager > PIN ändern

1. Führen Sie die Funktion **PIN ändern** aus, und geben Sie dann im Kennwortfeld das aktuelle Kennwort ein. Das Standardkennwort lautet „0000“ (Frankreich: „1111“).
  2. Geben Sie ein neues Kennwort ein und bestätigen Sie es durch eine erneute Eingabe. Das Kennwort wurde geändert.
- Wenn Sie Ihren PIN-Code vergessen haben, drücken Sie die Tasten auf der Fernbedienung in der angegebenen Reihenfolge, um die PIN auf „0000“ zurückzusetzen: „1111“):  
Auf der Samsung Smart Remote Fernbedienung: Wählen Sie die Taste **+/-** (Lautstärke). > **Lauter** > **↩** > **Leiser** > **↩** > **Lauter** > **↩**.

## Pflegen des Fernsehgeräts

- Wenn am Fernsehbildschirm ein Aufkleber angebracht wurde, können beim Entfernen des Aufklebers einige wenige Rückstände zurückbleiben. Bitte entfernen Sie diese Rückstände, ehe Sie das Gerät verwenden.
- Beim Reinigen können Kratzer auf dem Gehäuse und dem Bildschirm des Geräts entstehen. Wischen Sie das Gehäuse und den Bildschirm vorsichtig mit einem weichen Tuch ab, um Kratzer zu vermeiden.
- Spritzen Sie weder Wasser noch Reinigungsmittel direkt auf das Gerät. Jede Flüssigkeit, die in den Bildschirm eindringt, kann zu einer Funktionsstörung, einem Brand oder einem Stromschlag führen.
- Schalten Sie das Fernsehgerät zum Reinigen aus. Wischen Sie Schmutzflecken und Fingerabdrücke auf dem Bildschirm vorsichtig mit einem Mikrofasertuch ab. Reinigen Sie die Gehäuse und den Bildschirm des Geräts mit einem Mikrofasertuch, das Sie mit einer kleinen Menge Wasser angefeuchtet haben. Entfernen Sie die Feuchtigkeit anschließend mit einem trockenen Tuch. Bringen Sie beim Säubern keine starke Kraft auf die Bildschirmoberfläche auf, weil dies Schäden am Bildschirm verursachen könnte. Verwenden Sie niemals entzündliche Flüssigkeiten (z. B. Benzol, Verdünner) oder Reinigungsmittel. Sprühen Sie bei hartnäckigen Flecken eine kleine Menge Bildschirmreiniger auf ein Mikrofasertuch und wischen Sie die Flecken dann mit dem Tuch ab.

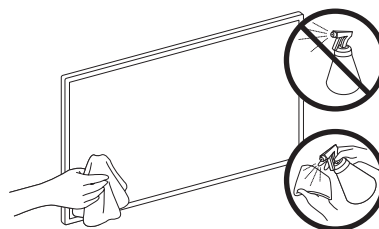



# 09 Technische Daten und weitere Informationen

## Technische Daten

Modell	QE43LS03T	QE50LS03T
Anzeigeauflösung	3840 x 2160	3840 x 2160
Bildschirmgröße Diagonal gemessen	43 Zoll 108 cm	50 Zoll 125 cm
Ton (Ausgang)	20 W	20 W
Abmessungen (B x H x T) Gehäuse Mit Standfuß	966,6 x 555,3 x 45,8 mm 966,6 x 602,4 x 213,9 mm	1121,2 x 642,3 x 45,8 mm 1121,2 x 689,4 x 213,9 mm
Gewicht Ohne Standfuß Mit Standfuß	11,0 kg 11,2 kg	13,3 kg 13,6 kg
Modell	QE55LS03T	QE65LS03T
Anzeigeauflösung	3840 x 2160	3840 x 2160
Bildschirmgröße Diagonal gemessen	55 Zoll 138 cm	65 Zoll 163 cm
Ton (Ausgang)	40 W	40 W
Abmessungen (B x H x T) Gehäuse Mit Standfuß	1235,0 x 706,3 x 45,8 mm 1235,0 x 753,4 x 213,9 mm	1453,9 x 829,4 x 45,8 mm 1453,9 x 876,5 x 290,8 mm
Gewicht Ohne Standfuß Mit Standfuß	19,2 kg 19,4 kg	25,2 kg 25,5 kg
Modell	QE75LS03T	
Anzeigeauflösung	3840 x 2160	
Bildschirmgröße Diagonal gemessen	75 Zoll 189 cm	
Ton (Ausgang)	40 W	
Abmessungen (B x H x T) Gehäuse Mit Standfuß	1679,6 x 957,7 x 49,9 mm 1679,6 x 1005,1 x 304,9 mm	
Gewicht Ohne Standfuß Mit Standfuß	38,8 kg 39,2 kg	

## Umgebungsbedingungen

Temperatur (im Betrieb)	10°C bis 40°C (50°F bis 104°F)
Luftfeuchtigkeit (im Betrieb)	10% bis 80%, nicht kondensierend
Temperatur (bei Lagerung)	-20°C bis 45°C (-4°F bis 113°F)
Luftfeuchtigkeit (bei Lagerung)	5% bis 95%, nicht kondensierend

- Änderung der technischen Daten und des Gerätedesigns vorbehalten.
- Informationen zur Stromversorgung und zum Energieverbrauch finden Sie auf dem Produktaufkleber mit den technischen Nenndaten.
- Der typische Stromverbrauch wird gemäß IEC 62087 gemessen.
- Sie finden den Produktaufkleber auf der Unterseite des One Connect.
- Sie finden den Produktaufkleber auf der Hinterseite des Fernsehgeräts. (Bei manchen Modellen finden Sie den Produktaufkleber unter der Abdeckung für die Anschlussklemmen.)

## Verringern des Stromverbrauchs

Wenn Sie das Gerät ausschalten, wechselt es in den Standby-Modus. Im Standby-Modus verbraucht es weiterhin eine gewisse Menge an Strom. Wenn Sie das Fernsehgerät längere Zeit nicht verwenden, sollten Sie daher den Netzstecker aus der Steckdose ziehen, um den Stromverbrauch zu senken.

## Lizenzen



The terms HDMI and HDMI High-Definition Multimedia Interface, and the HDMI Logo are trademarks or registered trademarks of HDMI Licensing LLC in the United States and other countries.

## Empfehlung - Nur EU



Hiermit erklärt Samsung Electronics, dass diese Anlage mit der Richtlinie 2014/53/EU konform ist. Der vollständige Text der EU-Konformitätserklärung ist unter folgender Internetadresse abrufbar: <http://www.samsung.com>, wechseln Sie zu „Support“ und geben Sie die Modellbezeichnung ein.

Dieses Gerät kann in allen Ländern in der EU verwendet werden.

Die 5 GHz WLAN(Wi-Fi)-Funktion dieses Gerätes darf nur im Innenbereich genutzt werden.

BT maximale Sendeleistung: 100 mW bei 2,4 GHz - 2,4835 GHz

Wi-Fi maximale Sendeleistung: 100mW bei 2,4GHz-2,4835GHz, 200mW bei 5,15GHz-5,25GHz, 100mW 5,25GHz-5,35GHz & 5,47GHz - 5,725GHz

Informationen zum Samsung Umweltversprechen und den produktspezifischen gesetzlichen Pflichten (z. B. REACH, WEEE, Batterien) erhalten Sie auf [http://www.samsung.com/uk/aboutsamsung/samsungelectronics/corporatecitizenship/data\\_corner.html](http://www.samsung.com/uk/aboutsamsung/samsungelectronics/corporatecitizenship/data_corner.html)

**ACHTUNG: SORGEN SIE DAFÜR, DASS DAS GERÄT NIEMALS IN DIE NÄHE VON KERZEN, OFFENEM FEUER ODER SONSTIGEN GEGENSTÄNDEN MIT OFFENEN FLAMMEN GELANGT. ANDERNFALLS BESTEHT BRANDGEFAHR.**



### **Ordnungsgemäße Entsorgung dieses Geräts (Elektro- und Elektronik-Altgeräte) (Anwendbar in Ländern mit Systemen zur getrennten Sammlung von Wertstoffen)**

Diese Kennzeichnung auf dem Bildschirm, dem Zubehör oder der Dokumentation bedeutet, dass der Bildschirm sowie das elektronische Zubehör (z. B. Ladegerät, Headset, USB-Kabel) am Ende ihrer Lebensdauer nicht im normalen Hausmüll entsorgt werden dürfen. Entsorgen Sie diese Geräte bitte getrennt von anderen Abfällen, um der Umwelt bzw. der menschlichen Gesundheit nicht durch unkontrollierte Müllbeseitigung zu schaden. Recyceln Sie den Bildschirm, um die nachhaltige Wiederverwertung von stofflichen Ressourcen zu fördern.

Private Nutzer sollten den Händler, bei dem das Produkt gekauft wurde, oder die zuständigen Behörden kontaktieren, um in Erfahrung zu bringen, wie sie den Bildschirm auf umweltfreundliche Weise recyceln können.

Gewerbliche Benutzer wenden sich an ihren Lieferanten und überprüfen die Konditionen Ihres Kaufvertrags. Der Bildschirm und seine elektronischen Zubehörteile dürfen nicht zusammen mit anderem Gewerbemüll entsorgt werden.



### **Ordnungsgemäße Entsorgung der Batterien in diesem Gerät (Anwendbar in Ländern mit Systemen zur getrennten Sammlung von Wertstoffen)**

Diese Kennzeichnung auf der Batterie, dem Handbuch oder der Verpackung bedeutet, dass die Batterien am Ende ihrer Lebensdauer nicht im normalen Hausmüll entsorgt werden dürfen. Die Kennzeichnung mit den chemischen Symbolen „Hg“, „Cd“ oder „Pb“ bedeutet, dass die Batterie Quecksilber, Cadmium oder Blei in Mengen enthält, die die Grenzwerte der EU-Direktive 2006/66 übersteigen. Wenn Batterien nicht ordnungsgemäß entsorgt werden, können diese Substanzen die Gesundheit von Menschen oder die Umwelt gefährden.

Zum Schutz der natürlichen Ressourcen und zur Förderung der Wiederverwertung von Materialien trennen Sie die Batterien von anderem Müll und führen Sie sie Ihrem örtlichen Recyclingsystem zu.

# Voordat u deze gebruiksaanwijzing leest

Deze tv is voorzien van deze gebruiksaanwijzing en een ingebouwd e-Manual.



Voordat u deze gebruiksaanwijzing leest, dient u de volgende informatie door te nemen:

	<b>Gebruiksaanwijzing</b>	Lees deze meegeleverde gebruiksaanwijzing voor informatie over productveiligheid, installatie, accessoires, eerste configuratie en productspecificaties.
	<b>e-Manual</b>	Lees voor meer informatie over deze tv het e-Manual dat in het product is ingebouwd. <ul style="list-style-type: none"><li>• Om het e-Manual te openen  &gt;  Instellingen &gt; Ondersteuning &gt; e-Manual openen</li></ul>



U kunt op de website ([www.samsung.com](http://www.samsung.com)) de Gebruiksaanwijzingen downloaden en de inhoud ervan weergeven op uw pc of mobiele apparaat.

## De hulpfuncties van het e-Manual

- Bepaalde menuschermen kunnen niet worden geopend vanuit het e-Manual.

	<b>Zoeken</b>	Kies een item in de lijst met resultaten om de bijbehorende pagina weer te geven.
<b>A-Z</b>	<b>Index</b>	Selecteer een trefwoord om naar de relevante pagina te gaan. <ul style="list-style-type: none"><li>– Welke menu's worden weergegeven, is afhankelijk van de regio.</li></ul>
	<b>Sitemap</b>	Hier wordt een lijst weergegeven voor elk onderdeel in de e-Manual.
	<b>Recent bekeken</b>	Selecteer een onderwerp in de lijst met onlangs bekeken onderwerpen.

## De functies van de knoppen op de onderwerppagina's van het e-Manual

	<b>Probeer nu</b>	Hiermee krijgt u toegang tot het bijbehorende menu en kunt u de functie direct uitproberen.
	<b>Koppelen</b>	Hiermee kunt u een onderstreept onderwerp onmiddellijk openen dat op een pagina in het e-Manual wordt verwezen.

# Waarschuwing! Belangrijke veiligheidsvoorschriften

Lees de instructies door voordat u de tv gebruikt.

Raadpleeg de onderstaande tabel voor uitleg van symbolen die mogelijk op uw Samsung-product te vinden zijn.

<b>VOORZICHTIG</b>			Klasse II-product: Dit symbool geeft aan dat voor dit toestel geen veiligheidsaansluiting op aarde (massa) is vereist. Als dit symbool niet aanwezig is op een product met een voedingskabel, MOET het product een betrouwbare aardverbinding hebben (aarding).
<b>RISICO OP ELEKTRISCHE SCHOK. NIET OPENEN.</b>			
LET OP: VERWIJDER DE BEHUIZING (OF ACHTERZIJDE) NIET, DIT OM ELEKTRISCHE SCHOKKEN TE VOORKOMEN. DIT APPARAAT BEVAT GEEN ONDERDELEN DIE DE GEBRUIKER ZELF KAN REPAREREN. LAAT ONDERHOUD UITVOEREN DOOR BEVOEGD PERSONEEL			Wisselspanning: dit symbool geeft aan dat de nominale spanning wisselspanning is.
	Dit symbool geeft aan dat de spanning binnen in het apparaat hoog is. Elk contact met onderdelen binnen in het product is gevaarlijk.		Gelijkspanning: dit symbool geeft aan dat de nominale spanning gelijkspanning is.
	Dit symbool geeft aan dat er belangrijke informatie over het gebruik en onderhoud is meegeleverd met dit product.		Voorzichtig. Raadpleeg de instructies voor gebruik: Dit symbool geeft aan dat de gebruiker de gebruiksaanwijzing moet raadplegen voor meer informatie over de veiligheid.

- De sleuven en openingen in de behuizing en aan de achterzijde of onderzijde zijn aangebracht voor de noodzakelijke ventilatie. Om een betrouwbare werking van dit apparaat te verzekeren en het tegen oververhitting te beschermen, mogen deze sleuven en openingen nooit worden geblokkeerd of afgedekt.
  - Plaats het apparaat niet in een kleine ruimte, zoals een boekenkast of inbouwkast, tenzij er voldoende ventilatie aanwezig is.
  - Plaats het apparaat niet dicht bij of boven op een radiator of verwarmingsrooster, of op een plek waar het aan zonlicht blootstaat.
  - Plaats geen vloeistofhoudende objecten (vazen e.d.) op het apparaat, aangezien dit risico oplevert op brand of elektrische schokken.
- Stel dit apparaat niet bloot aan regen en installeer het niet in de buurt van water (bij een badkuip, wasbak, aanrecht of wasmachine, in een vochtige kelder, in de buurt van een zwembad enz.). Als dit apparaat per ongeluk nat wordt, haalt u de stekker uit het stopcontact en neemt u onmiddellijk contact op met een Samsung Servicecenter.
- Dit apparaat maakt gebruik van batterijen. In uw woonplaats zijn wellicht milieuvoorschriften van kracht die vereisen dat u deze batterijen op gepaste wijze afvoert. Neem contact op met de plaatselijke overheidsinstantie voor informatie over wegwerpen of recycling.
- Voorkom overbelasting van stopcontacten, verlengsnoeren en adapters om de kans op brand of elektrische schokken zoveel mogelijk uit te sluiten.
- Elektriciteits snoeren dienen zodanig te worden gelegd dat er niet op wordt getrapt en dat ze niet worden afgeknepen doordat er voorwerpen op of tegenaan worden geplaatst. Let met name op de stekker, het stopcontact en het punt waar de snoeren het apparaat verlaten.

- Bij onweer of wanneer u het apparaat langere tijd niet gebruikt, haalt u de stekker uit het stopcontact en verwijdert u de antenne of de kabel. Dit voorkomt schade aan het apparaat als gevolg van bliksem en stroompieken.
- Controleer of het voltage van de gelijkstroomadapter (DC) met het lokale stroomnet overeenkomt voordat u het wisselstroomsnoer (AC) op de DC-adapter aansluit.
- Steek nooit metalen voorwerpen in de openingen van het apparaat. Hierdoor loopt u het risico een elektrische schok te krijgen.
- Raak nooit de binnenkant van het apparaat aan. Dit om het risico op een elektrische schok te voorkomen. Dit apparaat mag alleen door gekwalificeerde technici worden geopend.
- Zorg dat de stekker correct en stevig is aangesloten. Wanneer u de stekker uit het stopcontact trekt, houd dan altijd de stekker zelf vast en niet het snoer. Trek nooit aan het netsnoer. Raak het netsnoer niet aan met natte handen.
- Als dit apparaat niet naar behoren werkt en met name als het ongebruikelijke geluiden of geuren afgeeft, haalt u onmiddellijk de stekker uit het stopcontact en neemt u contact op met een erkende dealer of erkend Samsung Servicecenter.
- Haal altijd de stekker uit het stopcontact als de tv langere tijd ongebruikt blijft of als u voor langere tijd van huis gaat (met name als er kinderen, bejaarden of gehandicapten alleen in huis achterblijven).
  - Ophoping van stof kan resulteren in een elektrische schok, weglekkend stroom of brand doordat het netsnoer vonken afgeeft en verhit raakt of het isolatiemateriaal beschadigd raakt.
- Neem contact op met een erkend Samsung Servicecenter als u het apparaat installeert in een omgeving met veel stof, hoge of lage temperaturen of een hoge vochtigheidsgraad, op een plaats waar gewerkt wordt met chemische oplossingen of waar het apparaat 24 uur per dag in werking is, zoals een luchthaven of treinstation. Als u dit niet doet, kan er ernstige schade aan het apparaat ontstaan.
- Gebruik uitsluitend een goed gearde stekker en stopcontact.
  - Verkeerde aarding kan een elektrische schok of schade aan het apparaat veroorzaken. (Alleen apparatuur van klasse 1.)
- Haal de stekker uit het stopcontact als u het apparaat helemaal wilt uitschakelen. Zorg ervoor dat u eenvoudig bij het stopcontact en de stekker kunt. Zo bent u er zeker van dat u het apparaat indien noodzakelijk direct kunt uitschakelen.
- Bewaar de accessoires (batterijen enz.) op een veilige plaats buiten het bereik van kinderen.
- Laat het product niet vallen en stoot er niet tegenaan. Als het apparaat is beschadigd, moet u het apparaat uitschakelen, de stekker uit het stopcontact halen en contact opnemen met een Samsung Servicecenter.
- Reinig dit apparaat door het netsnoer uit het stopcontact te halen en veeg het product schoon met een zachte, droge doek. Gebruik geen chemische middelen zoals was, benzeen, alcohol, verdunningsmiddelen, insectenwerende middelen, luchtverfrissers, smeermiddelen of reinigingsmiddelen. Dergelijke chemische stoffen kunnen lelijke plekken veroorzaken op de televisie of ervoor zorgen dat de opdruk erop wordt verwijderd.
- Stel dit apparaat niet bloot aan water of andere vloeistoffen.
- Werp de batterijen niet in het vuur.
- De batterijen mogen niet worden gedemonteerd, kortgesloten of oververhit.
- **VOORZICHTIG:** Er bestaat explosiegevaar als u de gebruikte batterijen uit de afstandsbediening vervangt door het verkeerde type batterij. Vervang batterijen alleen door andere van hetzelfde type.

\* De afbeeldingen en illustraties in deze gebruiksaanwijzing dienen alleen ter referentie en kunnen afwijken van het werkelijke uiterlijk van het product. Het ontwerp en de specificaties van het product kunnen zonder voorafgaande kennisgeving worden gewijzigd.

GOS-talen (Russisch, Oekraïens, Kazachs) zijn niet beschikbaar voor dit product aangezien het is vervaardigd voor klanten in de EU.

# Inhoud

	Voordat u deze gebruiksaanwijzing leest	2
	Waarschuwing! Belangrijke veiligheidsvoorschriften	3
<b>01</b>	<b>Inhoud van de verpakking</b>	
<b>02</b>	<b>De tv aansluiten op de One Connect</b>	
<b>03</b>	<b>Installatie van de televisie</b>	
	De televisie aan de wand monteren	9
	Zorgen voor geschikte ventilatie voor uw tv	10
	Veiligheidsmaatregelen: De tv vastzetten aan de wand om te voorkomen dat de tv omvalt	11
	Voorzorgsmaatregelen bij de installatie van de tv met een voet	12
<b>04</b>	<b>De modus Kunst gebruiken</b>	
	Afbeeldingen weergeven	14
	De stijl van de geselecteerde afbeelding instellen	16
	De modus Kunst instellen	17
	De modus Kunst gebruiken met de app SmartThings	18
<b>05</b>	<b>De Samsung Smart-afstandsbediening</b>	
	Meer informatie over de toetsen op de Samsung Smart-afstandsbediening.	19
	De tv koppelen met de Samsung Smart-afstandsbediening	20
	Batterijen in de Samsung Smart-afstandsbediening plaatsen	20
<b>06</b>	<b>De beginconfiguratie uitvoeren</b>	
	De knop TV-bediening gebruiken	22
<b>07</b>	<b>Verbinden met een netwerk</b>	
	Netwerkverbinding - Draadloos	23
	Netwerkverbinding - Bekabeld	23
<b>08</b>	<b>Problemen oplossen en onderhoud</b>	
	Problemen oplossen	24
	Vorzorgsmaatregelen bij het gebruik van de modus Kunst	26
	Wat is Hulp op afstand?	27
	Eco-sensor en helderheid van het scherm	27
	De toegangscode van de televisie wijzigen	28
	De televisie verzorgen	28
<b>09</b>	<b>Technische gegevens en overige informatie</b>	
	Specificaties	29
	Omgevingsvereisten	30
	Het verlagen van het energieverbruik	30
	Licenties	30

# 01 Inhoud van de verpakking

Controleer of de volgende onderdelen bij uw tv zijn meegeleverd. Neem contact op met uw verkoper als er onderdelen ontbreken.

- Samsung Smart-afstandsbediening en batterijen (AA x 2)
- Gebruiksaanwijzing
- Garantiekaart/Gebruiksaanwijzing inzake voorschriften (niet in alle landen beschikbaar)
- Netsnoer One Connect

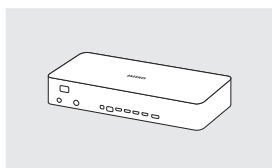

One Connect

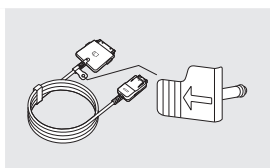

One Invisible Connection



Bending Cover

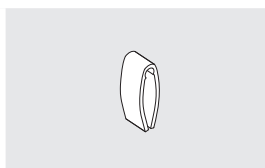

Kabel voor houder



Hulpstuk voor wandmontage (65"-75": Niet beschikbaar)

- De vorm en kleur van de items kunnen enigszins afwijken. Dit is afhankelijk van het model.
- Niet-meegeleverde kabels kunnen apart worden aangeschaft.
- Controleer bij het openen van de doos of er accessoires achter of in het verpakkingsmateriaal zijn verborgen.

In de volgende gevallen kunnen administratiekosten in rekening worden gebracht:

- Als op uw verzoek een monteur wordt gestuurd, maar het product niet defect is (wanneer u hebt nagelaten de gebruiksaanwijzing te lezen).
- Als u het toestel naar het Samsung Servicecenter brengt, maar het product niet defect blijkt (bijv. wanneer u hebt nagelaten de gebruiksaanwijzing te lezen).

Voordat de monteur u bezoekt, krijgt u informatie over de administratiekosten.



**Waarschuwing:** Schermen kunnen beschadigd raken door directe druk als er niet correct mee wordt omgegaan. Het wordt aanbevolen de televisie bij het optillen aan de randen vast te houden, zoals in de illustratie.





## 02 De tv aansluiten op de One Connect

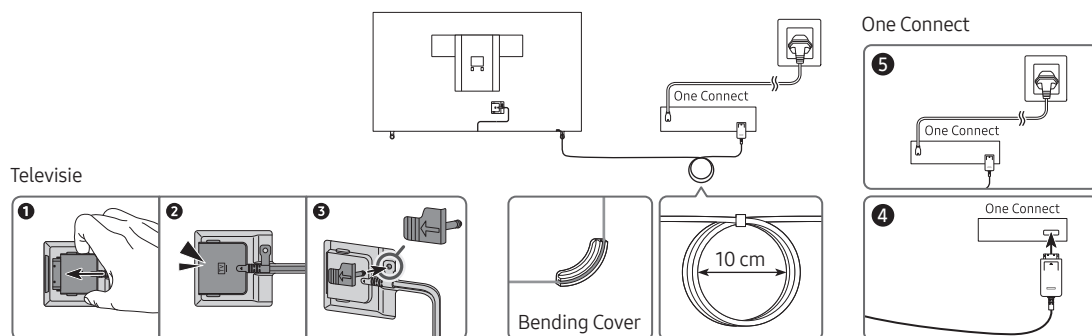

Volg deze stappen om One Invisible Connection aan te sluiten op de One Connect en uw tv:

1. Nadat de tv volledig is ingesteld en in de uiteindelijke positie is geplaatst, sluit u de One Invisible Connection aan op de One Connect en de tv, zoals weergegeven in Stap 1 tot 4 hierboven.

**WAARSCHUWING:** Zorg ervoor dat beide aansluitingen volledig en stevig zijn aangesloten. Als een van de aansluitingen niet naar behoren is aangesloten, ontstaat het risico op een ernstige elektrische schok.

2. Sluit de voedingskabel van de One Connect aan op de One Connect en vervolgens op een stopcontact, zoals weergegeven in Stap 5 hierboven.

**WAARSCHUWING:** Volg de instructies nauwkeurig op. Zorg ervoor dat u de voedingskabel als laatste stap op een stopcontact aansluit. Haal de voedingskabel altijd uit het stopcontact voordat u de One Invisible Connection losmaakt van de achterkant van de tv of van de One Connect.

– Zie de geïllustreerde Quick Setup Guide voor meer informatie.

3. Sluit uw randapparatuur (antenne, kabelbox, Blu-rayspeler enz.) aan op de One Connect. Raadpleeg de Accessory Kit voor details.



- Gebruik de One Connect niet ondersteboven of rechtop.
- Gebruik bij het aansluiten van de One Invisible Connection een Bending Cover. Zo voorkomt u dat de kabel van de One Invisible Connection meer dan 90 graden buigt. Als u dit niet doet, kan er schade aan de kabel ontstaan.
- Let bij het aansluiten van de One Invisible Connection op de vormen en groottes van de aansluitingen om ze correct op elkaar aan te sluiten. Als u dit niet doet, kan er storing in het product ontstaan.
- Zorg er bij het aansluiten van de One Invisible Connection voor dat de kabel niet binnen de One Invisible Connection wordt gedraaid. Als dit wel gebeurt, kunnen de prestaties van de tv worden verminderd en kan er schade aan de kabel ontstaan.
- Raadpleeg de figuur op de vorige pagina voor de juiste plaatsing bij het opbergen van de resterende kabel.
- Zorg ervoor dat u de kabel niet aan een van onderstaande acties blootstelt. De One Invisible Connection bevat een stroomcircuit. U kunt de kabel beschadigen en uzelf blootstellen aan een elektrische schok.
- Ga voorzichtig om met de One Connect. Deze is zwaar.



Buigen



Verdraaien



Trekken



Erop drukken



Elektrische schok

#### KLASSE 1-LASERPRODUCT (One Invisible Connection)

- Waarschuwing: onzichtbare laserstraling wanneer geopend. Kijk niet in de straal.
  - Buig de One Invisible Connection-kabel niet te sterk. Snijd de kabel niet door.
  - Zet geen zware voorwerpen op de kabel.
  - Neem geen van beide kabelaansluitingen uit elkaar.
- Waarschuwing: het gebruik van regeleenheden of aanpassingen, of het uitvoeren van procedures anders dan die hierin worden beschreven, kunnen leiden tot een gevaarlijke blootstelling aan straling.

## 03 Installatie van de televisie

### De televisie aan de wand monteren



Als u deze tv aan de wand monteert, mag dit uitsluitend gebeuren op de wijze zoals door de fabrikant is aangegeven. Als de tv niet juist is bevestigd, kan de tv verschuiven of vallen, wat ernstig letsel bij kinderen en volwassenen en ernstige schade aan de tv kan veroorzaken.

Bij modellen met meegeleverde hulpstukken voor wandbevestiging: installeer deze volgens de onderstaande afbeelding voordat u de wandmontageset installeert.

- Raadpleeg de installatiegids die bij de Samsung-wandmontageset is meegeleverd.

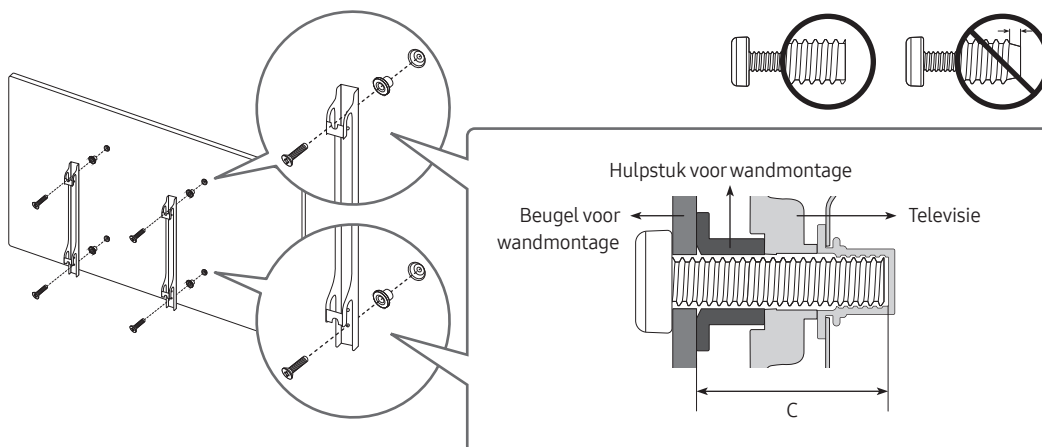

- De vorm van de hulpstukken voor wandbevestiging zijn afhankelijk van het model.
  - Voor modellen van 43-50 inch kunnen slechts twee wandbevestigingsadapters worden geïnstalleerd, terwijl vier wandbevestigingsadapters worden geïnstalleerd voor modellen van 55 inch. Er wordt echter geen wandbevestigingsadapter geleverd voor modellen van 65-75 inch.
- Samsung Electronics is niet verantwoordelijk voor schade aan het product of voor verwondingen die u zelf of anderen oplopen wanneer u besluit de wandmontageset zelf te installeren.
  - U kunt de wandmontageset op een stevige wand installeren die loodrecht op de vloer staat. Wanneer u de wandbevestiging aan andere oppervlakken dan gipsplaat wilt bevestigen, neemt u contact op met de dichtstbijzijnde dealer. Als u de tv aan het plafond of een schuine wand monteert, kan de tv vallen en dit kan leiden tot zwaar lichamelijk letsel.
  - In de tabel op de volgende pagina vindt u de standaardafmetingen voor wandmontagesets.
  - Als u een wandmontage van een andere fabrikant installeert, raadpleegt u kolom C in de tabel op de volgende pagina voor informatie over de lengte van de schroeven die u kunt gebruiken om de tv aan de wandmontage te installeren.
  - Bij het installeren van de wandmontageset raden wij aan om alle vier de VESA-schroeven vast te zetten.
  - Als u een wandmontageset wilt installeren met alleen twee bovenschroeven, zorg er dan voor dat u een Samsung-wandmontageset gebruikt die dit type installatie ondersteunt. (Mogelijk is dit type wandmontageset niet verkrijgbaar in uw regio.)

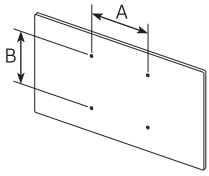
Afmeting van de tv in inches	Specificatie van de VESA-schroefgaten (A * B) in millimeters	C (mm)	Standaard Schroef	Aantal	
43	200 x 200	24-26	M8	4	
50-55		27-29			
65	400 x 300	24-26			
75	400 x 400	26-28			



Plaats de wandmontageset niet terwijl de tv is ingeschakeld. Dit kan leiden tot lichamelijk letsel door elektrische schokken.

- Gebruik geen schroeven die langer zijn dan de standaardafmeting of die niet aan de standaard VESA-normen voor schroeven voldoen. Schroeven die te lang zijn, kunnen de binnenkant van de televisie beschadigen.
- Voor wandbevestigingen die niet voldoen aan de standaardspecificaties voor VESA-schroeven, kan de lengte van de schroeven afwijken, afhankelijk van de specificaties voor wandbevestiging.
- Draai de schroeven niet te vast. Dit zou ertoe kunnen leiden dat het product beschadigd raakt of valt, wat kan resulteren in lichamelijk letsel. Samsung is niet aansprakelijk voor dit soort ongevallen.
- Samsung is niet aansprakelijk voor productschade of lichamelijk letsel wanneer een niet-VESA of niet-gespecificeerde wandbevestiging is gebruikt of wanneer de gebruiker de installatie-instructies voor het product niet in acht heeft genomen.
- Bevestig de televisie niet in een hoek van meer dan 15 graden.
- Bevestig de tv altijd met twee personen aan de wand.

## Zorgen voor geschikte ventilatie voor uw tv

Houd bij het installeren van uw tv en One Connect een afstand van ten minste 10 cm aan tussen de One Connect en andere objecten (wanden, zijkanten van een kast enzovoort) zodat er een goede ventilatie mogelijk is. Wanneer u niet voor een goede ventilatie zorgt, kan dit door een stijging van de interne temperatuur resulteren in brand of andere problemen met het product.

- Wij adviseren dringend om bij gebruik van een voet of wandbevestiging alleen onderdelen te gebruiken die door Samsung Electronics zijn geleverd. Het gebruik van onderdelen van een andere fabrikant kan leiden tot problemen met het product of zelfs tot lichamelijk letsel doordat het product kan vallen.

## Veiligheidsmaatregelen: De tv vastzetten aan de wand om te voorkomen dat de tv omvalt



**Let op:** als u duwt of trekt aan de televisie of op de televisie klimt, kan deze vallen. Zorg er vooral voor dat kinderen niet over de televisie heen hangen of deze omver duwen. Als de televisie omvalt, kan dit tot ernstig letsel of de dood leiden. Neem alle voorzorgsmaatregelen in acht die in de veiligheidsinstructies bij uw televisie worden genoemd. Om stabiliteits- en veiligheidsredenen kunt u de antivalvoorziening aanschaffen en installeren, zoals beschreven op de volgende pagina.



**WAARSCHUWING:** Zet de tv nooit op een instabiele locatie. De tv kan vallen en ernstig letsel of overlijden veroorzaken. Veel letsel, vooral bij kinderen, kan worden vermeden door de volgende eenvoudige voorzorgsmaatregelen te nemen:

- Gebruik altijd kasten of standaarden (voeten) of bevestigingsmethodes die door de fabrikant van de tv worden aanbevolen.
- Gebruik altijd meubilair dat de tv veilig kan ondersteunen.
- Zorg altijd dat de tv niet over de rand van het ondersteunende meubelstuk staat.
- Waarschuw kinderen altijd over het gevaar van het klimmen op meubelstukken om bij de tv of de bediening van de tv te komen.
- Leg snoeren en kabels naar uw tv altijd zodanig aan dat niemand erover kan struikelen of eraan kan trekken.
- Zet de tv nooit op een instabiele locatie.
- Plaats de tv nooit op hoge meubelstukken (bijvoorbeeld hoge kasten of boekenkasten) zonder zowel het meubelstuk als de tv ergens aan te verankeren.
- Plaats de tv nooit op een stuk stof of andere materialen die tussen de tv en het ondersteunende meubelstuk liggen.
- Plaats nooit artikelen die kinderen tot klimmen kunnen verleiden (speelgoed, afstandsbedieningen) op de televisie of het meubel waarop de televisie staat.

Neem dezelfde voorzorgsmaatregelen als hierboven wanneer u een bestaand televisietoestel verplaatst.

- Zorg dat u de voet niet uittrekt wanneer u de tv moet verplaatsen of optillen om deze te vervangen of te reinigen.

## Voorkomen dat de televisie omvalt

1. Gebruik de juiste schroeven om een beugel aan de wand te bevestigen. Controleer of de schroeven stevig aan de wand zijn bevestigd.
  - Afhankelijk van het wandtype hebt u mogelijk extra materiaal nodig om het geheel te verankeren.
2. Gebruik schroeven van het juiste formaat om een beugel aan de tv te bevestigen.
  - Raadpleeg het gedeelte over standaardschroeven in de tabel onder 'De televisie aan de wand monteren' voor een specificatie van de schroeven.
3. Verbind de beugels die aan de tv zijn bevestigd met een duurzame, sterke draad aan de beugels die aan de muur zijn bevestigd en knoop de draad stevig vast.
  - Plaats de televisie dicht bij de muur zodat deze niet achterover kan vallen.
  - Breng de draad zodanig aan dat de beugels die aan de wand zijn bevestigd, zich op gelijke hoogte of lager dan de beugels op de televisie bevinden.

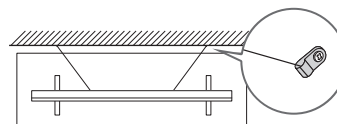
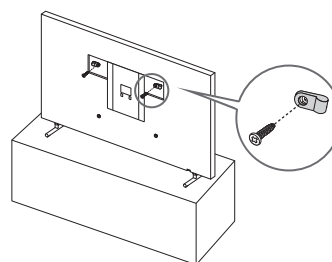

- De vorm en kleur van het product kunnen afhankelijk van het model variëren.

## Voorzorgsmaatregelen bij de installatie van de tv met een voet



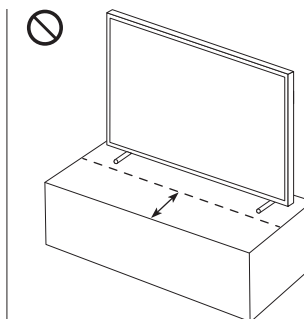
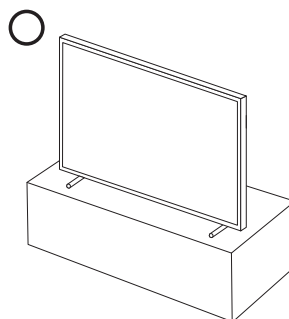

Wanneer u de tv met een voet installeert, dient u ervoor te zorgen dat u de voet niet te ver achter op de tafel of kast plaatst. Anders werkt de bewegingssensor onder op de tv mogelijk niet goed.



## 04 De modus Kunst gebruiken

### > Kunst

U kunt de modusfunctie **Kunst** gebruiken om beeldinhoud zoals kunstwerken of foto's weer te geven wanneer u geen tv kijkt in de modus Volledig scherm.

- Druk op de toets  op de afstandsbediening om naar de tv-modus of modus **Kunst** te schakelen.
- Druk op de toets  in de modus **Kunst** om naar de tv-modus te schakelen.
- Als u de tv volledig wilt uitschakelen, houdt u de -toets op de afstandsbediening ingedrukt of drukt u op de toets TV-bediening onderop de tv.
  - Gebruikt u een andere afstandsbediening dan een Samsung Smart-afstandsbediening, dan wordt de tv mogelijk niet volledig uitgeschakeld.
- In de modus **Kunst** worden de helderheid en kleurtint van de televisie automatisch aangepast op basis van het omgevingslicht en wordt de televisie automatisch in- of uitgeschakeld.
  - De tv is standaard zo ingesteld dat het scherm automatisch wordt uitgeschakeld wanneer het omgevingslicht wordt gedimd in de modus **Kunst**.
- Met de instellingen van de modus **Kunst** ( >  Kunst > Instellingen) op de tv of de SmartThings-app op uw mobiele apparaat kunt u de instellingen van de bewegingsdetectie aanpassen zodat de televisie visuele veranderingen, waaronder bewegingen van de gebruiker, kan detecteren en automatisch wordt in- of uitgeschakeld.
- In de modus **Kunst** kunt u via de app SmartThings uw mobiele apparaat verbinden met de tv en foto's bekijken vanaf uw mobiele apparaat.
  - Deze functie wordt mogelijk niet ondersteund, afhankelijk van het model van de tv of het mobiele apparaat.
  - De ondersteunde functies kunnen variëren afhankelijk van de versie van de SmartThings-app.

## Afbeeldingen weergeven



- Het beeld op uw tv kan afwijken van de bovenstaande afbeelding, afhankelijk van het model en de regio.

Selecteer een van onderstaande menu's om een afbeelding weer te geven in de modus **Kunst**. Als u het submenu wilt inschakelen waar u de foto's kunt selecteren, klikt u op de toets **Selecteren**, een van de vier pijltoetsen, of de **S**-toets in de modus **Kunst**. Gebruik daarna de pijltoetsen op de afstandsbediening om naar een afbeelding te gaan en druk op de toets **Selecteren**. Boven in de geselecteerde afbeelding wordt ✓ **Instellen** weergegeven. U kunt de geselecteerde afbeelding nu bekijken in de modus **Kunst**.

- **Recent**

U kunt de laatst geselecteerde afbeeldingen bewerken.

- **Kunstgalerie**

U kunt naar **Kunstgalerie** gaan om verschillende afbeeldingen te kopen.

- Het kan zijn dat de **Kunstgalerie** niet wordt weergegeven, vanwege de status van de netwerkverbinding.

- **Mijn verzameling**

U kunt een lijst met kunstwerken en foto's die u als **♥ favoriet** heeft ingesteld in **Favorieten** bekijken. U kunt ook de gewenste afbeeldingen selecteren tussen de afbeeldingen die zijn opgeslagen op een extern opslagapparaat of een mobiel apparaat selecteren en vervolgens opslaan in **Mijn foto's**.

- Om afbeeldingen van uw mobiele apparaat te kunnen halen, moet de app SmartThings zijn geïnstalleerd op uw mobiele apparaat.

### Afbeelding bekijken op tijd

1. Gebruik de pijltoetsen op de afstandsbediening om naar **Mijn verzameling** te gaan.
2. Gebruik de pijlknoppen om naar **favoriet** of **Mijn foto's** te gaan.  
Om de afbeeldingen te bekijken op het mobiele apparaat dat is aangesloten via USB of de SmartThings-app, selecteert u de gewenste afbeeldingen op het aangesloten apparaat en slaat u ze op naar **Mijn foto's**.
3. Gebruik de pijltoetsen op de afstandsbediening om naar **Opties+** te gaan boven aan het scherm.
4. Druk op de toets **Selecteren** wanneer het item **Diavoorst. starten** verschijnt.
5. Gebruik de pijltoetsen op de afstandsbediening om de tijd selecteren waarna de afbeeldingen worden vervangen en druk vervolgens op de toets **Selecteren**.





## Afbeeldingen importeren vanaf een extern opslagapparaat

1. Sluit een extern opslagapparaat met daarop afbeeldingen aan op de tv.
2. Gebruik de pijltoetsen op de afstandsbediening om naar **Mijn verzameling** te gaan en ga vervolgens naar het aangesloten externe opslagapparaat.
3. Gebruik de pijltoetsen op de afstandsbediening om naar **Opslaan in Mijn foto's** boven aan het scherm te gaan en druk op de toets Selecteren.
4. Gebruik de pijltoetsen op de afstandsbediening om naar een afbeelding te gaan en druk op de toets Selecteren.
  - U kunt meerdere afbeeldingen selecteren.
5. Gebruik de pijltoetsen op de afstandsbediening om naar **Selectie opslaan** boven aan het scherm te gaan en druk op de toets Selecteren.
6. De geselecteerde afbeelding of afbeeldingen worden opgeslagen in **Mijn foto's**.
  - Aanbevolen resolutie: 3840 x 2160 (16:9)

## Afbeeldingen kopen in Kunstgalerie

1. Gebruik de pijltoetsen op de afstandsbediening om naar **Kunstgalerie** te gaan.
2. Gebruik de pijltoetsen op de afstandsbediening om naar een onderwerp te gaan en druk op de toets Selecteren. U kunt subonderwerpen of afbeeldingen op het scherm selecteren.
  - Het toegangspad kan per onderwerp verschillen.
3. Gebruik de pijltoetsen op de afstandsbediening om naar een afbeelding te gaan en druk op de toets Selecteren.
4. Gebruik de pijltoetsen op de afstandsbediening om naar **Opties+** boven aan het scherm te gaan en selecteer **Neem proefabonnement** of **Kopen** om de geselecteerde afbeelding te kopen.
  - Toont **Neem proefabonnement** als u nog geen **Lidmaatschap van de kunstgalerie** hebt.
5. Gebruik de pijltoetsen op de afstandsbediening om een betalingsmethode te selecteren en druk vervolgens op de toets Selecteren.
6. Volg de instructies op het scherm om de betaling te voltooien.

## Abonneren op Lidmaatschap van de kunstgalerie

Wanneer u zich abonneert op **Lidmaatschap van de kunstgalerie**, kunt u onbeperkt gebruikmaken van **Kunstgalerie** en genieten van verschillende kunstwerken die u naar wens kunt vervangen door nieuwe.

1. Gebruik de pijltoetsen op de afstandsbediening om naar **Kunstgalerie** te gaan.
2. Gebruik de pijltoetsen op de afstandsbediening om naar **Lidmaatschap** te gaan.
3. Volg de instructies op het scherm om uw lidmaatschapsgegevens in te voeren.



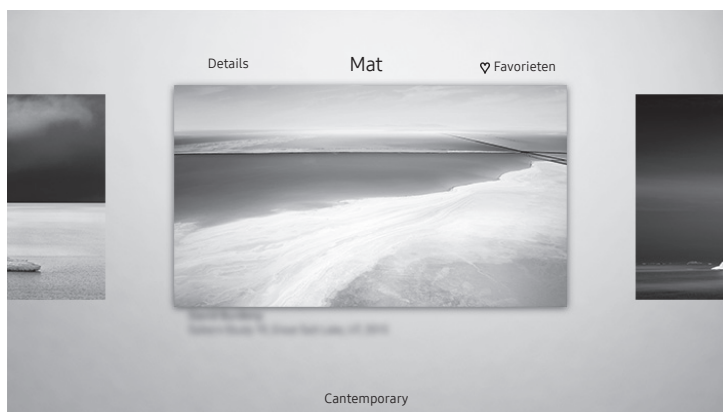

## De stijl van de geselecteerde afbeelding instellen



- Het beeld op uw tv kan afwijken van de bovenstaande afbeelding, afhankelijk van het model en de regio.

Gebruik de pijltoetsen op de afstandsbediening om naar **Opties+** te gaan boven aan het scherm. U kunt de volgende menu's gebruiken:

- **Details**  
Hier vindt u meer informatie over de afbeelding.
- **Fotofilter**  
U kunt het effect van het geselecteerde filter op de afbeelding toepassen op basis van uw voorkeuren.
  - Deze functie is alleen beschikbaar voor afbeeldingen die zijn opgeslagen op **Mijn foto's**.
- **Mat**  
U kunt randen met verschillende stijlen en kleuren op de afbeelding toepassen op basis van uw voorkeuren.
  - Deze functie is alleen beschikbaar voor afbeeldingen die zijn opgeslagen op **Mijn foto's**.
- **favoriet**  
U kunt een afbeelding instellen als favoriet (of niet meer) door op de toets Selecteren op de afstandsbediening te drukken. U kunt een overzicht van items die zijn ingesteld als favoriete bekijken in **Mijn verzameling > Favorieten**.
  -  favoriet: Niet ingesteld als favoriet.
  -  favoriet: Ingesteld als favoriet.

### Een randstijl en -kleur op een afbeelding toepassen

1. Gebruik de pijltoetsen op de afstandsbediening om naar de afbeelding te gaan waarvan u de rand en kleur wilt aanpassen. Ga vervolgens naar **Opties+** boven aan het scherm en selecteer **Mat**.
2. Gebruik de pijltoetsen op de afstandsbediening om de gewenste stijl en kleur van de rand te selecteren.
3. Wijzig de randstijl en -kleur en druk op de toets Selecteren om de focus naar de afbeelding te verplaatsen.
  - Wanneer u alleen de randstijl of de kleur wilt wijzigen, maak de wijziging en druk op de knop Selecteren om de wijzigingen op te slaan.
4. Als u de geselecteerde randstijl en -kleur wilt opslaan, drukt u nogmaals op Selecteren.
  - Als u op de -toets drukt om af te sluiten, worden de rand en kleur die u hebt gewijzigd niet opgeslagen.

## De modus Kunst instellen

Gebruik in de modus **Kunst** de pijltoetsen op de afstandsbediening om naar het menu-item **Instellingen** onder in het menu te gaan. U kunt de volgende functies aanpassen:

- **Helderheid**  
Gebruik de pijltoetsen op de afstandsbediening om naar **Wijzigen** bovenaan te gaan en druk op de toets **Selecteren**. In het volgende scherm kunt u de helderheid van de afbeelding instellen. Nadat u de gewenste instellingen hebt gekozen, drukt u op de toets **Selecteren**.
  - Om direct de **Helderheid** in te stellen terwijl u de **Kunst**-modus gebruikt, drukt u op de toets  op de afstandsbediening.
- **Slapen na**  
Als er rond de tv geen beweging wordt gedetecteerd op de ingestelde tijd, wordt de tv automatisch uitgeschakeld. Gebruik de pijltoetsen op de afstandsbediening om naar de bovenste items te gaan. Nadat u de gewenste tijd hebt geselecteerd, drukt u op de toets **Selecteren** op de afstandsbediening.
- **Bewegingsdetectie**  
U kunt de gevoeligheid van de bewegingsdetectie aanpassen. Gebruik de pijltoetsen op de afstandsbediening om naar de bovenste items te gaan. Nadat u de gewenste gevoeligheid hebt geselecteerd, drukt u op de toets **Selecteren** op de afstandsbediening.
- **Night Mode**  
Wanneer deze functie ingeschakeld is, wordt de tv automatisch uitgeschakeld als er geen licht wordt gedetecteerd rond de tv. Gebruik de pijltoetsen op de afstandsbediening om naar de bovenste items te gaan en schakel deze functie vervolgens in of uit.

## Afbeeldingen uit Mijn verzameling verwijderen

U kunt de opgeslagen afbeeldingen uit **Mijn verzameling** verwijderen.

1. Gebruik de pijltoetsen op de afstandsbediening om naar **Mijn verzameling** te gaan.
2. Gebruik de pijltoetsen op de afstandsbediening om naar **Favorieten** of **Mijn foto's** te gaan.
3. Gebruik de pijltoetsen op de afstandsbediening om naar **Opties+** te gaan boven aan het scherm.
4. Verplaats de focus naar **Verwijderen** en druk op de knop **Selecteren** op de afstandsbediening.
5. Gebruik de pijltoetsen op de afstandsbediening om naar een afbeelding te gaan en druk op de toets **Selecteren**.
  - U kunt meerdere afbeeldingen selecteren.
6. Gebruik de pijltoetsen op de afstandsbediening om naar **Selectie verwijderen** boven aan het scherm te gaan en druk op de toets **Selecteren**.

## De modus Kunst gebruiken met de app SmartThings

Wanneer u de app SmartThings op uw mobiele apparaat hebt geïnstalleerd, kunt u de volgende functies gebruiken:

U kunt de app SmartThings downloaden vanuit de Google Play Store, Samsung Apps of de App Store.

- De functies of terminologie kan variëren afhankelijk van de versie van de SmartThings-app.
- Op tablets worden de functies van de modus **Kunst** mogelijk niet ondersteund door de app SmartThings.
  - Afbeeldingen selecteren
  - Abonneren op **Lidmaatschap van de kunstgalerie**
  - Collage maken: meerdere afbeeldingen in één afbeelding combineren.
  - Randstijlen en -kleuren op een afbeelding toepassen
  - De helderheid voor de modus **Kunst** instellen
  - Sleep After instellen: wanneer er gedurende de opgegeven tijdsduur in de modus **Kunst** geen bewegingen worden gedetecteerd, wordt de televisie automatisch uitgeschakeld.
  - Night Mode instellen: Stel The Frame zo in dat deze automatisch wordt uitgeschakeld als er geen licht in de ruimte wordt waargenomen.
  - Bewegingsdetectie instellen: hiermee kunt u de sensorgevoeligheid instellen zodat de televisie automatisch wordt ingeschakeld wanneer er bewegingen worden gedetecteerd in de modus **Kunst**.

# 05 De Samsung Smart-afstandsbediening

## Meer informatie over de toetsen op de Samsung Smart-afstandsbediening.

- De afbeeldingen, toetsen en functies van de Samsung Smart-afstandsbediening kunnen per model verschillen.
- De functie Instellen universele afstandsbediening werkt normaal gesproken alleen als de Samsung Smart-afstandsbediening wordt gebruikt die bij uw tv wordt geleverd.

### (In-/uitschakelen)

Druk tijdens het tv-kijken op deze toets om naar de modus **Kunst** te schakelen. Druk hierop in de modus **Kunst** om naar tv-kijken te schakelen.

- Houd de toets ingedrukt om de tv volledig uit te schakelen.

### (knop Cijfer)

Wanneer u deze toets indrukt, wordt een cijferreeks aan de onderkant van het scherm weergegeven. Selecteer de cijfers en selecteer vervolgens **Gereed** om een numerieke waarde in te voeren. Gebruik deze functie om het kanaal te wijzigen, een pincode of postcode in te voeren enzovoort.

- Als u de toets 1 seconde of langer ingedrukt houdt, wordt het menu **TTX** weergegeven.

### Selecteren

Hiermee selecteert u een gemarkeerd item of voert u het uit. Als u tijdens het kijken naar een programma op deze toets drukt, wordt er gedetailleerde programma-informatie weergegeven.

### (Terug)

Hiermee gaat u terug naar het vorige menu. Als u de toets 1 seconde of langer ingedrukt houdt, wordt de huidige functie beëindigd. Wanneer u tijdens het kijken naar een programma op deze toets drukt, wordt het vorige kanaal weergegeven.

### (Afspelen/Pauze)

Als u op deze toets drukt, wordt de afspelerbesturing weergegeven. Deze bedieningselementen kunt u gebruiken om de mediainhoud te bedienen die wordt afgespeeld.

### (Smart Hub)

Hiermee keert u terug naar het startscherm.

- Druk hierop in de modus **Kunst** om naar de tv-modus te schakelen.

### (Bixby)

Hiermee voert u Bixby uit. Houd de toets ingedrukt, spreek een spraakopdracht uit en laat de toets los om Bixby uit te voeren.

Wanneer u op de toets drukt, wordt onder in het scherm het menu **Explore Now** weergegeven.

- De ondersteunde talen van de Bixby kunnen per geografische regio verschillen.

### (knop Kleur)

Gebruik deze gekleurde toetsen voor toegang tot aanvullende opties die specifiek zijn voor de functie die u gebruikt.

- Om direct de **Helderheid** in te stellen terwijl u de **Kunst**-modus gebruikt, drukt u op de toets.

### Richtingsknop (omhoog/omlaag/links/rechts)

Hiermee verplaatst u de aanwijzer en wijzigt u de waarden die in het menu van de televisie worden weergegeven.

### + / - (Volume)

Beweeg de toets omhoog of omlaag om het volume aan te passen. U kunt het geluid dempen door op de toets te drukken. Als u de toets 1 seconde of langer ingedrukt houdt, wordt het menu **Snelkoppelingen voor Toegankelijkheid** weergegeven.

### ^ / v (Kanaal)

Beweeg de toets omhoog of omlaag om het kanaal te wijzigen. Druk op de toets om de **Gids** weer te geven.

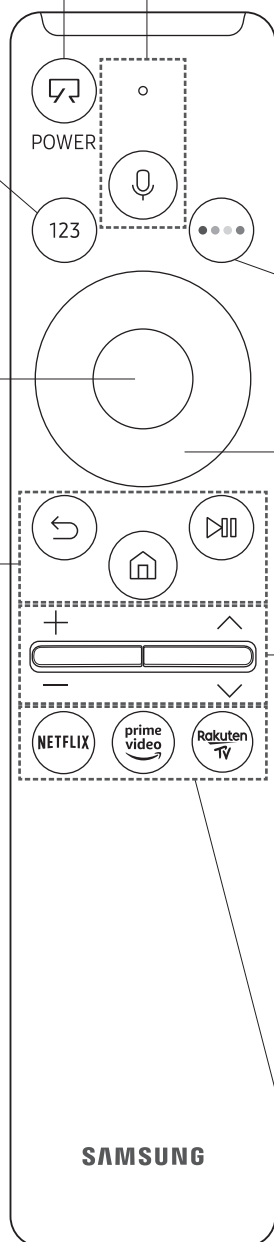

- Als u de toets 1 seconde of langer ingedrukt houdt, wordt het scherm met de kanalenlijst weergegeven **Kanalenlijst** weergegeven.

Druk op de betreffende toets om de bijbehorende functie te starten.



## De tv koppelen met de Samsung Smart-afstandsbediening



Wanneer u de tv de eerste keer inschakelt, wordt automatisch een koppeling tot stand gebracht tussen de Samsung Smart-afstandsbediening en de televisie. Als de Samsung Smart-afstandsbediening niet automatisch wordt gekoppeld aan de tv, richt u het apparaat op de afstandsbedieningssensor van de tv en houdt u de toetsen  en  zoals op de afbeelding links tegelijkertijd ingedrukt gedurende minimaal 3 seconden.

## Batterijen in de Samsung Smart-afstandsbediening plaatsen

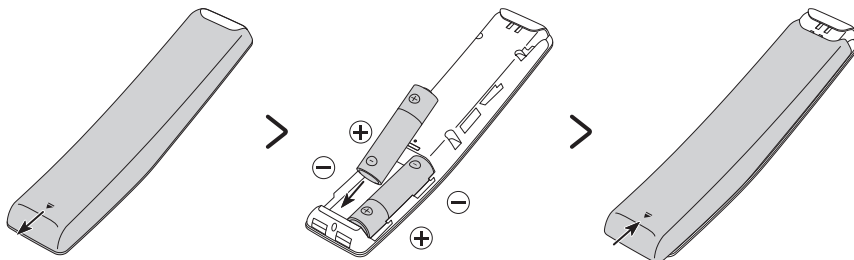

Voor het plaatsen van de batterijen duwt u het achterklepje open in de richting van de pijl (zie de onderzijde van de afbeelding) en plaatst u de batterijen zoals in de afbeelding wordt weergegeven. Zorg dat de plus- en minpolen correct zijn geplaatst. Sluit het achterklepje zoals weergegeven.

- Voor een langere gebruiksduur worden alkalinebatterijen aanbevolen.

## 06 De beginconfiguratie uitvoeren

Als u uw tv voor de eerste keer inschakelt, wordt automatisch de beginconfiguratie gestart. Met de beginconfiguratie kunt u de basisinstellingen voor de werking van de tv één voor één configureren, zoals zenderontvangst, kanalen zoeken en netwerkverbinding.

- Voordat u de beginconfiguratie start, moet u ervoor zorgen dat alle externe apparaten zijn aangesloten.
- Als u de smart functies van de tv wilt gebruiken, moet de tv met internet zijn verbonden.
- Als u de beginconfiguratie met de SmartThings-app wilt uitvoeren, moet u een Wi-Fi-verbinding met uw mobiele apparaat tot stand brengen.
- Als de pop-up voor configuratie niet automatisch verschijnt in de app SmartThings van uw mobiele apparaat, gaat u door met het handmatig toevoegen van de tv in **Apparaat toevoegen** op het dashboard van de app SmartThings.
- De app SmartThings is beschikbaar voor mobiele apparaten met Android 6.0 of hoger en iOS 10 of hoger.
- U kunt tijdelijk een geluid horen als de tv met een mobiel apparaat communiceert.

U kunt de beginconfiguratie ook starten met behulp van het menu van de tv (🏠 > ⚙️ **Instellingen** > **Algemeen** > **Resetten**).

Volg de instructies die worden weergegeven op het beginconfiguratiescherm en configureer de gewenste basisinstellingen van de tv die bij uw kijkomgeving passen.

## De knop TV-bediening gebruiken

U kunt de tv inschakelen door op de knop **TV-bediening** aan de onderkant van de tv te drukken en vervolgens het **Menu Beheer** te gebruiken. Het **Menu Beheer** wordt weergegeven als u op de knop **TV-bediening** drukt terwijl de tv is ingeschakeld. Raadpleeg de onderstaande afbeelding voor meer informatie over het gebruik ervan.

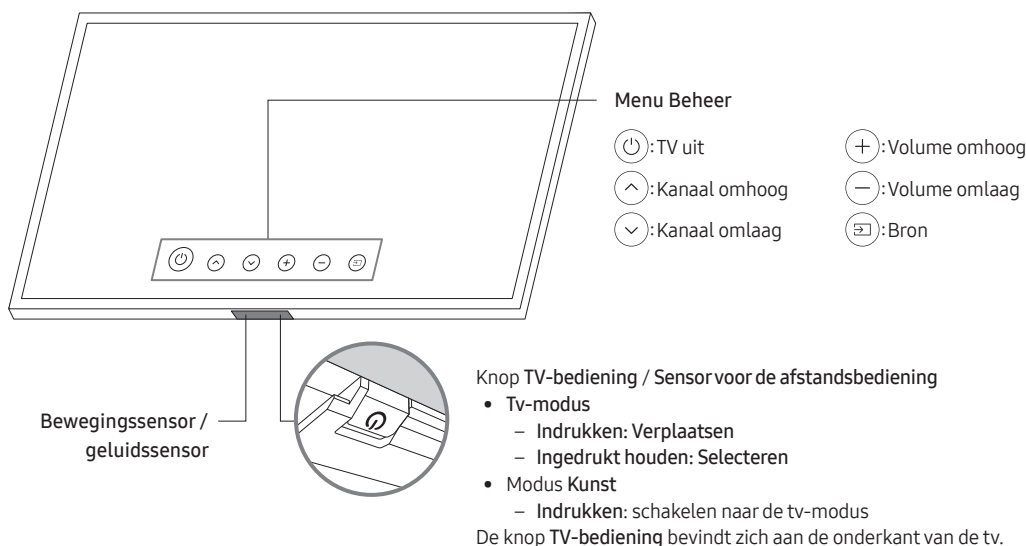

- Let op wanneer u op de toets **TV-bediening** drukt, dat u niet op de bewegingssensor drukt.
- In de modus **Kunst** blijft het voedingslampje onder aan de tv uitgeschakeld.
- Nadat u het Customizable Frame (apart verkocht) hebt losgekoppeld van de tv, drukt u de sensor van de afstandsbediening omhoog, zodat die teruggaat naar de oorspronkelijke positie.
  - Druk niet te hard op de sensor van de afstandsbediening. Er is kans op schade.

## De geluidssensor instellen

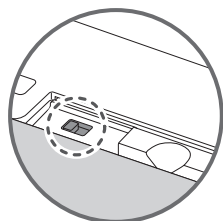

U kunt de geluidssensor in- en uitschakelen met behulp van de bijbehorende knop onder op de tv. Terwijl de tv aan staat, duwt u de knop naar links om de geluidssensor in te schakelen of naar rechts om de geluidssensor uit te schakelen.

Op het popupscherm op de tv kunt u zien of de geluidssensor in- of uitgeschakeld is.

- De positie en vorm van de geluidssensor kunnen afhankelijk van het model variëren.
- Bij analyse met gebruik van gegevens van de geluidssensor worden de gegevens niet opgeslagen.



# 07 Verbinden met een netwerk

Als u de televisie met een netwerk verbindt, krijgt u toegang tot online diensten zoals Smart Hub en tot software-updates.

## Netwerkverbinding - Draadloos

Verbind de tv met internet via een draadloos toegangspunt of een draadloze modem.

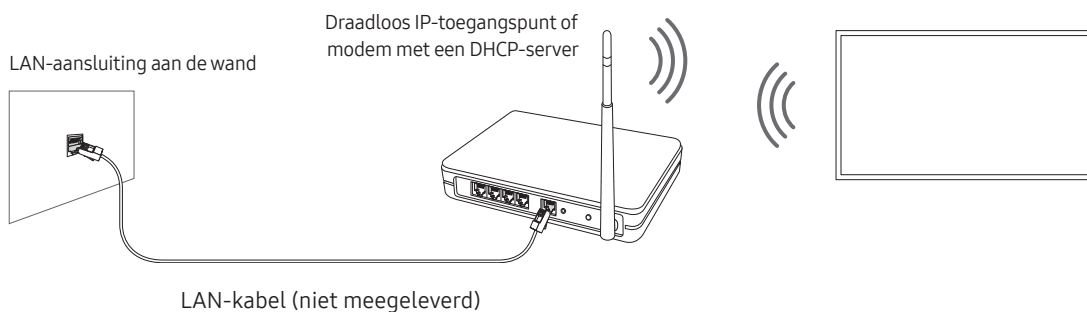

## Netwerkverbinding - Bekabeld

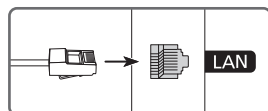

Verbind uw tv met het netwerk via een LAN-kabel.

- De tv kan geen verbinding met internet maken als uw netwerksnelheid langzamer is dan 10 Mbps.
  - Gebruik voor de verbinding een kabel van categorie 7 (STP\*).
- \* Shielded Twisted Pair

# 08 Problemen oplossen en onderhoud

## Problemen oplossen

Als er een probleem met de televisie lijkt te zijn, bekijkt u eerst deze lijst met mogelijke problemen en oplossingen. U kunt daarnaast ook het gedeelte "Problemen oplossen" of de veelgestelde vragen in de e-Manual doornemen. Als geen van de tips in deze lijst van toepassing zijn, gaat u naar [www.samsung.com](http://www.samsung.com) en klikt u daar op Ondersteuning, of neemt u contact op met het servicecentrum van Samsung dat op de achterkant van deze handleiding is vermeld.

- Het paneel van het TFT LED-scherm bestaat uit subpixels die met geavanceerde technologie zijn geproduceerd. Het scherm kan echter enkele heldere of donkere pixels bevatten. Deze pixels zijn niet van invloed op de prestaties van het product.
- U kunt uw tv in optimale conditie houden door een upgrade naar de nieuwste firmware uit te voeren. Gebruik de functie **Nu bijwerken** of **Automatische update** in het menu van de tv (🏠 > ⚙️ **Instellingen** > **Ondersteuning** > **Software-update** > **Nu bijwerken** of **Automatische update**).

### De tv kan niet worden ingeschakeld.

- Controleer of het netsnoer correct is aangesloten op de One Connect en het stopcontact.
- Controleer of het stopcontact functioneert en de sensor voor de afstandsbediening onder aan de tv stabiel brandt.
- Druk op de knop **TV-bediening** aan de onderkant van de tv om te controleren of het probleem bij de afstandsbediening ligt. Als de tv wordt ingeschakeld, raadpleeg dan 'De afstandsbediening werkt niet'.

### Er is geen of een vervormd beeld/video/geluid van een extern apparaat of de televisie geeft "Zwak of geen signaal" weer of kan geen kanaal vinden.

- Controleer of de aansluiting met het apparaat juist is en of alle kabels goed zijn geplaatst.
- Koppel alle kabels los die op de televisie en de externe apparaten zijn aangesloten en sluit deze vervolgens weer aan. Probeer het zo nodig met nieuwe kabels.
- Controleer of de juiste invoerbron is geselecteerd (🏠 > ➡️ **Bron**).
- Voer een zelfdiagnose van de tv uit om te bepalen of het probleem door de tv of het apparaat wordt veroorzaakt (🏠 > ⚙️ **Instellingen** > **Ondersteuning** > **Apparaatonderhoud** > **Zelfdiagnose** > **Het beeld testen** of **Het geluid testen**).
- Als de testresultaten normaal zijn, start de aangesloten apparaten dan opnieuw op door het netsnoer van elk apparaat los te koppelen en vervolgens opnieuw aan te sluiten. Als het probleem hiermee niet is opgelost, raadpleeg dan de aansluitgids in de gebruiksaanwijzing van het aangesloten apparaat.
- Als u geen kabel- of satellietbox gebruikt en uw tv ontvangt tv-signalen van een antenne of kabelconnector in de wand, voert u **Automatisch afstemmen** uit om kanalen te zoeken (🏠 > ⚙️ **Instellingen** > **Zenders** > (**Instellingen voor Automatisch afstemmen**) > **Automatisch afstemmen**).
  - De **Instellingen voor Automatisch afstemmen** worden mogelijk niet weergegeven, afhankelijk van het model of de regio.
  - Als u een kabel- of satellietbox gebruikt, raadpleeg dan de gebruiksaanwijzing van dat apparaat.

## De CI+ werkt niet.

- Uw Samsung TV voldoet aan de CI+ 1.4-standaarden.
- Wanneer een CI+ Common Interface-module incompatibel is met dit apparaat, verwijdt u de module en neemt u contact op met de leverancier voor ondersteuning bij de CI+.

## De afstandsbediening werkt niet.

- Controleer of het voedingslampje onderaan de tv knippert wanneer u op de aan/uit-toets op de afstandsbediening drukt. Vervang de batterijen van de afstandsbediening als dat niet gebeurt.
- Zorg dat de batterijen met de polen (+/-) in de juiste richting zijn geplaatst.
- Richt vanaf circa 1,5-1,8 meter afstand de afstandsbediening direct naar de televisie.
- Als de tv is uitgerust met een Samsung Smart-afstandsbediening (Bluetooth-afstandsbediening), zorg er dan voor dat u deze aan de tv koppelt.

## De tv kan niet worden in- of uitgeschakeld met de afstandsbediening van de kabel- of satellietbox of het volume kan niet worden geregeld.

- Programmeer de afstandsbediening voor de kabel- of satellietbox zodanig dat deze werkt voor de tv. Raadpleeg de gebruiksaanwijzing van uw kabel- of satellietbox voor de code voor de SAMSUNG-tv.

## De tv-instellingen verdwijnen na 5 minuten.

- De tv staat in de **Winkelmodus**. Wijzig de **Gebruiksmodus** in het menu **Algemeen** naar **Thuismodus** (🏠 > ⚙️ **Instellingen** > **Algemeen** > **Systeembeheer** > **Gebruiksmodus** > **Thuismodus**).



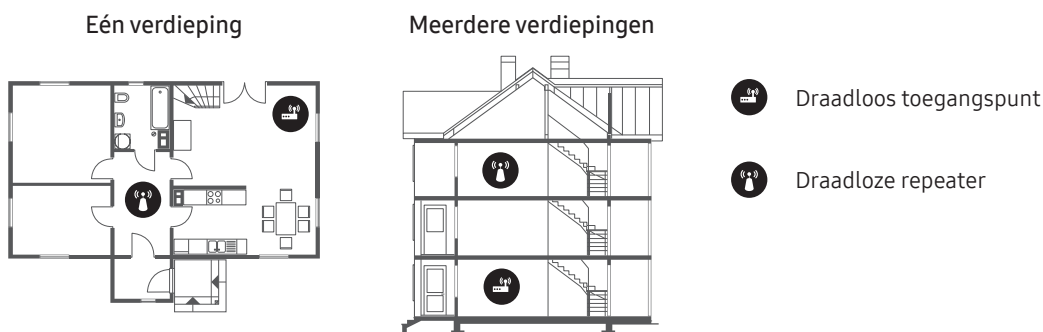

## Wi-Fi valt af en toe weg

- Zorg ervoor dat de tv een netwerkverbinding heeft (🏠 > ⚙️ **Instellingen** > **Algemeen** > **Netwerk** > **Netwerkstatus**).
- Controleer of het Wi-Fi-wachtwoord goed is ingevoerd.
- Controleer de afstand tussen de tv en de modem of het toegangspunt. De afstand mag niet groter zijn dan 15,2 m.
- Verminder storing door draadloze apparaten niet te gebruiken of uit te schakelen. Controleer ook of er geen objecten tussen de tv en de modem of het toegangspunt staan. (De Wi-Fi-sterkte kan afnemen door apparaten, draadloze telefoons, stenen muren/open haarden, enz.)





- Neem contact op met uw internetprovider en vraag of uw netwerkcircuit kan worden gereset om de MAC-adressen van uw modem of het toegangspunt en de tv opnieuw te registreren.







## Problemen met video-apps (YouTube enz.)

- Wijzig de DNS naar 8.8.8.8. Selecteer  >  Instellingen > Algemeen > Netwerk > Netwerkstatus > IP-inst. > DNS-instell. > Handmatig invoeren > DNS-server > voer 8.8.8.8 in > OK.
- Reset de Smart Hub door  >  Instellingen > Ondersteuning > Apparaatonderhoud > Zelfdiagnose > Smart Hub opnieuw instellen te selecteren.

## De tv blijft aan staan of wordt niet automatisch ingeschakeld.

- Als de omgeving te donker of te licht is, werkt de bewegingssensor mogelijk niet naar behoren. De prestaties van de bewegingssensor kunnen nadelig worden beïnvloed door de installatieomgeving (hoogte, weergavehoek, obstakels). Als uw kleding of huidskleur te veel overeenkomt met de omgeving, werkt de bewegingssensor mogelijk niet goed.
- De tv reageert op alle visuele veranderingen (licht, beeldschermen, honden, activiteit buiten enzovoort). U kunt het reactievermogen aanpassen door de gevoeligheid van de bewegingsdetectie aan te passen.  
( >  Kunst > Instellingen > Bewegingsdetectie)

## Vorzorgsmaatregelen bij het gebruik van de modus Kunst

- De bewegingssensor bevindt zich onder aan de tv. Let op dat de sensor op de voorkant van de tv niet wordt geblokkeerd. Dit kan van invloed zijn op zowel de bewegingssensor als de helderheid en kleurtint van het scherm.
- In de modus Kunst worden algoritmes gebruikt om inbranden van het scherm te voorkomen, hetgeen wordt veroorzaakt wanneer gedurende langere tijd een stilstaand beeld op het scherm wordt weergegeven.
- De prestaties van de sensor kunnen variëren afhankelijk van de installatie en gebruiksomgeving van de tv.
  - De helderheid en kleurtint van het scherm kunnen worden beïnvloed door de kleur van de ondergrond waarop de tv staat.
  - In een omgeving met andere lichtbronnen dan de standaardverlichting (halogeen, tl-verlichting) kan de bewegingsherkenning van de sensor afwijken, afhankelijk van de positie, het soort en het aantal lichtbronnen.
  - Als het gebied rond de tv te donker of te licht is, kan de helderheid van het scherm worden beperkt of werkt de sensor mogelijk niet naar behoren.
  - Als de tv te hoog of te laag wordt geïnstalleerd, werkt de sensor mogelijk niet naar behoren.
  - De bewegingssensor kan beweging detecteren van een knipperend ledlampje, een huisdier, een voorbijrijdende auto enzovoort. en als gevolg hiervan kan een actie worden uitgevoerd.
- Afhankelijk van de instellingen van de functie **Automatisch uitschakelen** ( >  Instellingen > Algemeen > ECO-oplossing > Automatisch uitschakelen) wordt de televisie mogelijk uitgeschakeld wanneer er geen invoer van de gebruiker plaatsvindt in de modus Kunst, zoals invoer vanaf de afstandsbediening.
-  >  Instellingen > Algemeen > Systeembeheer > Tijd > Slaaptimer en Timer uit werken niet in de modus Kunst.
-  >  Instellingen > Algemeen > Systeembeheer > Tijd automatische schermbeveiliging werken niet in de modus Kunst.

## Wat is Hulp op afstand?

De Samsung-service Hulp op afstand biedt u individuele ondersteuning door een Samsung-technicus die op afstand het volgende kan doen:

- Een diagnose stellen voor uw televisie
- De televisie-instellingen voor u aanpassen
- De fabrieksinstellingen herstellen voor uw televisie
- Aanbevolen firmware-updates installeren

### Hoe werkt Hulp op afstand?

U kunt eenvoudig service voor uw tv ontvangen van Samsung Hulp op afstand:

1. Bel met het Samsung Servicecenter en vraag naar ondersteuning op afstand.
2. Open het menu op uw televisie en ga naar het gedeelte **Ondersteuning**. (🏠 > ⚙️ Instellingen > Ondersteuning)
3. Selecteer **Extern beheer**, lees de serviceovereenkomsten en ga ermee akkoord. Wanneer het pincodescherm verschijnt, geeft u uw pincode aan de technisch medewerker.
4. De technisch medewerker kan dan toegang krijgen tot uw televisie.

## Eco-sensor en helderheid van het scherm

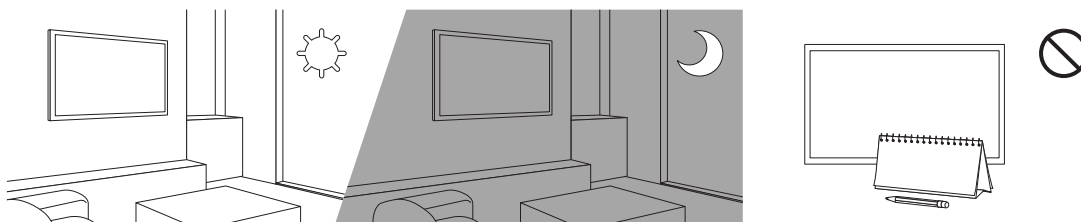

Eco-sensor past de helderheid van de tv automatisch aan. Deze functie meet het licht in de ruimte en optimaliseert de helderheid van de tv automatisch om het energieverbruik te verminderen. Als u deze functie wilt uitschakelen, gaat u naar (🏠 > ⚙️ Instellingen > Algemeen > ECO-oplossing > Detectie van omgevingslicht).

- Als het scherm te donker is wanneer u tv kijkt in een donkere omgeving, wordt dit mogelijk veroorzaakt door de functie **Detectie van omgevingslicht**.
- De ECO-sensor bevindt zich onderaan de tv. Zorg ervoor dat de sensor niet wordt geblokkeerd. Hierdoor kan de helderheid van het beeld worden verminderd.

## De toegangscode van de televisie wijzigen

🏠 > ⚙️ Instellingen > Algemeen > Systeembeheer > PIN wijzigen

1. Voer PIN wijzigen uit en geef vervolgens de huidige toegangscode op in het veld voor de toegangscode. Het standaardwachtwoord is "0000" (Frankrijk: "1111").
2. Voer een nieuwe toegangscode in en herhaal deze ter bevestiging. De toegangscode is nu gewijzigd.
  - Als u de toegangscode bent vergeten, drukt u achtereenvolgens op de volgende knoppen zodat de code opnieuw wordt ingesteld op "0000" (Frankrijk: "1111"):  
Op de Samsung Smart-afstandsbediening: Selecteer de toets +/— (Volume). > Volume omhoog > ⏪ > Volume omlaag > ⏩ > Volume omhoog > ⏪.

## De televisie verzorgen

- Als u stickers van het televisiescherm verwijdert, blijven er mogelijk wat resten achter. Verwijder de resten van het scherm voordat u gaat televisiekijken.
- Bij het reinigen van de behuizing en het scherm van de tv kunnen er krassen ontstaan. Zorg ervoor dat u de behuizing en het scherm voorzichtig afneemt met een zachte doek om krassen te voorkomen.
- Spuit geen water of een andere vloeistof rechtstreeks op de televisie. Vloeistoffen die in het product terechtkomen kunnen een storing, brand of elektrische schok veroorzaken.
- Als u het scherm wilt schoonmaken, schakelt u de tv uit en veegt u vlekken en vingerafdrukken op het paneel voorzichtig weg met een microvezeldoek. Reinig de behuizing of het paneel van de televisie met een zachte microvezeldoek die licht met water is bevochtigd. Verwijder daarna het vocht met een droge doek. Oefen tijdens het reinigen geen kracht uit op het oppervlak omdat dit schade aan het paneel kan veroorzaken. Gebruik nooit ontvlambare vloeistoffen (zoals wasbenzine, thinner, enz.) of een reinigingsmiddel. Voor hardnekkige vlekken spuit u een kleine hoeveelheid schermreiniger op een microvezeldoek en veegt u hiermee de vlekken weg.

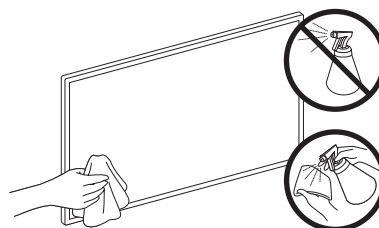

## 09 Technische gegevens en overige informatie

### Specificaties

Modelnaam	QE43LS03T	QE50LS03T
Beeldresolutie	3840 x 2160	3840 x 2160
Schermafmeting Diagonaal gemeten	43 inch 108 cm	50 inch 125 cm
Geluidsuitgang	20 W	20 W
Afmetingen (B x H x D) Behuizing Met voet	966,6 x 555,3 x 45,8 mm 966,6 x 602,4 x 213,9 mm	1121,2 x 642,3 x 45,8 mm 1121,2 x 689,4 x 213,9 mm
Gewicht Zonder voet Met voet	11,0 kg 11,2 kg	13,3 kg 13,6 kg
Modelnaam	QE55LS03T	QE65LS03T
Beeldresolutie	3840 x 2160	3840 x 2160
Schermafmeting Diagonaal gemeten	55 inch 138 cm	65 inch 163 cm
Geluidsuitgang	40 W	40 W
Afmetingen (B x H x D) Behuizing Met voet	1235,0 x 706,3 x 45,8 mm 1235,0 x 753,4 x 213,9 mm	1453,9 x 829,4 x 45,8 mm 1453,9 x 876,5 x 290,8 mm
Gewicht Zonder voet Met voet	19,2 kg 19,4 kg	25,2 kg 25,5 kg
Modelnaam	QE75LS03T	
Beeldresolutie	3840 x 2160	
Schermafmeting Diagonaal gemeten	75 inch 189 cm	
Geluidsuitgang	40 W	
Afmetingen (B x H x D) Behuizing Met voet	1679,6 x 957,7 x 49,9 mm 1679,6 x 1005,1 x 304,9 mm	
Gewicht Zonder voet Met voet	38,8 kg 39,2 kg	

## Omgevingsvereisten

Bedrijfstemperatuur	10°C tot 40°C (50°F tot 104°F)
Luchtvochtigheid bij gebruik	10% tot 80%, niet-condenserend
Opslagtemperatuur	-20°C tot 45°C (-4°F tot 113°F)
Luchtvochtigheid bij opslag	5% tot 95%, niet-condenserend

- De vormgeving en specificaties kunnen zonder voorafgaande kennisgeving worden gewijzigd.
- Zie voor informatie over de stroomvoorziening en het energieverbruik het etiket op het product.
- Standaard stroomverbruik gemeten overeenkomstig IEC 62087.
- U vindt het etiket onder op de One Connect.
- U vindt het etiket achter op de tv. (Bij sommige modellen bevindt het etiket zich aan de binnenkant van het afdekplaatje.)

## Het verlagen van het energieverbruik

Als u de televisie uitzet, gaat deze naar de standby-stand. In de standby-stand blijft de tv een kleine hoeveelheid stroom verbruiken. U kunt het stroomverbruik verminderen door het netsnoer los te koppelen als u de televisie gedurende lange tijd niet van plan bent te gebruiken.

## Licenties



The terms HDMI and HDMI High-Definition Multimedia Interface, and the HDMI Logo are trademarks or registered trademarks of HDMI Licensing LLC in the United States and other countries.



## Aanbeveling - alleen EU



Hierbij verklaart Samsung Electronics dat deze apparatuur voldoet aan Richtlijn 2014/53/EU.

De volledige tekst van de EU-conformiteitsverklaring is beschikbaar op het volgende internetadres: <http://www.samsung.com> ga naar Support (Ondersteuning) en voer de naam van het model in.

Deze apparatuur kan in alle EU-landen worden gebruikt.

De 5 GHz WLAN-functie (Wi-Fi) van deze apparatuur kan mogelijk alleen binnenshuis worden gebruikt.

Maximaal zendvermogen bluetooth: 100 mW bij 2,4 GHz – 2,4835 GHz

Maximaal zendvermogen Wi-Fi: 100 mW bij 2,4 GHz-2,4835 GHz, 200 mW bij 5,15 GHz-5,25 GHz, 100 mW 5,25 GHz-5,35 GHz & 5,47 GHz - 5,725 GHz

Ga voor informatie over de milieuverplichtingen van Samsung en de productspecifieke wettelijke regelgeving, bijvoorbeeld REACH, WEEE en met betrekking tot batterijen, naar [http://www.samsung.com/uk/aboutsamsung/samsungelectronics/corporatecitizenship/data\\_corner.html](http://www.samsung.com/uk/aboutsamsung/samsungelectronics/corporatecitizenship/data_corner.html)

**WAARSCHUWING - HOUD KAARSEN OF ANDERE VOORWERPEN MET OPEN VUUR TE ALLEN TIJDE UIT DE BUURT VAN DIT APPARAAT, OM BRAND TE VOORKOMEN.**



Nederlands



### **Juiste afvoer van dit product (afvalverwerking van elektrische & en elektronische apparatuur) (Van toepassing in landen met afzonderlijke inzamelsystemen)**

Dit label op het product, de accessoires of de documentatie bij dit product duidt erop dat het product en de bijbehorende elektronische accessoires (bijvoorbeeld de oplader, heetste of USB-kabel) aan het eind van de levensduur niet mogen worden afgevoerd met het huishoudelijk afval. Om milieuverontreiniging of problemen voor de volksgezondheid als gevolg van ongeregelde afvalverwerking te voorkomen, dient u deze items van het andere afval te scheiden zodat de materialen op verantwoorde wijze kunnen worden hergebruikt.

Huisgebruikers moeten contact opnemen met de winkel waar ze het product gekocht hebben of met de plaatselijke overheidsinstanties als ze willen weten waar en hoe ze deze items op milieuvriendelijke wijze kunnen recyclen.

Zakelijke gebruikers dienen contact op te nemen met de leverancier en de voorwaarden en bepalingen van het koopcontract te raadplegen. Dit product en de bijbehorende elektronische accessoires mogen niet samen met ander commercieel afval worden afgevoerd.



### **Juiste afvoer van de batterijen in dit product (Van toepassing in landen met afzonderlijke inzamelsystemen)**

Wanneer dit symbool op de batterij, de gebruiksaanwijzing of de verpakking wordt weergegeven, wordt daarmee aangegeven dat de batterijen in dit product aan het einde van de levensduur niet samen met het gewone huishoudelijk afval mogen worden afgevoerd. Wanneer u de chemische symbolen Hg, Cd of Pb ziet, betekent dit dat de batterij respectievelijk kwik, cadmium of lood boven de referentieniveaus in EU-richtlijn 2006/66 bevat. Als batterijen niet op de juiste wijze worden afgevoerd, kunnen deze stoffen schade aanrichten aan het milieu of de menselijke gezondheid.

Om de natuurlijke hulpbronnen te beschermen en hergebruik van materiaal te bevorderen, moet u batterijen scheiden van andere soorten afval en deze via uw plaatselijke, gratis batterij-inzamelsysteem recyclen.

Deze pagina is  
opzettelijk leeg gelaten.

Deze pagina is  
opzettelijk leeg gelaten.

# SAMSUNG



BN68-10388B-01

## Contact SAMSUNG WORLD WIDE

If you have any questions or comments relating to Samsung products, please contact the Samsung service centre.

Country	Samsung Service Centre ☎	Web Site
AUSTRIA	0800 72 67 864 (0800-SAMSUNG)	<a href="http://www.samsung.com/at/support">www.samsung.com/at/support</a>
BELGIUM	02-201-24-18	<a href="http://www.samsung.com/be/support">www.samsung.com/be/support</a> (Dutch) <a href="http://www.samsung.com/be_fr/support">www.samsung.com/be_fr/support</a> (French)
BOSNIA	055 233 999	<a href="http://www.samsung.com/support">www.samsung.com/support</a>
ALBANIA	045 620 202	<a href="http://www.samsung.com/al/support">www.samsung.com/al/support</a>
BULGARIA	*3000 Цена на един градски разговор 0800 111 31 Безплатен за всички оператори	<a href="http://www.samsung.com/bg/support">www.samsung.com/bg/support</a>
CROATIA	072 726 786	<a href="http://www.samsung.com/hr/support">www.samsung.com/hr/support</a>
CZECH	800 - SAMSUNG (800-726786) Samsung Electronics Czech and Slovak, s.r.o. V Parku 2323/14, 148 00 - Praha 4	<a href="http://www.samsung.com/cz/support">www.samsung.com/cz/support</a>
DENMARK	707 019 70	<a href="http://www.samsung.com/dk/support">www.samsung.com/dk/support</a>
FINLAND	030-6227 515	<a href="http://www.samsung.com/fi/support">www.samsung.com/fi/support</a>
FRANCE	01 48 63 00 00	<a href="http://www.samsung.com/fr/support">www.samsung.com/fr/support</a>
GERMANY	06196 77 555 77	<a href="http://www.samsung.com/de/support">www.samsung.com/de/support</a>
CYPRUS	8009 4000 only from landline, toll free	
GREECE	80111-SAMSUNG (80111 726 7864) only from land line (+30) 210 6897691 from mobile and land line	<a href="http://www.samsung.com/gr/support">www.samsung.com/gr/support</a>
HUNGARY	0680SAMSUNG (0680-726-7864)	<a href="http://www.samsung.com/hu/support">www.samsung.com/hu/support</a>
ITALIA	800-SAMSUNG (800.7267864)	<a href="http://www.samsung.com/it/support">www.samsung.com/it/support</a>
LUXEMBURG	261 03 710	<a href="http://www.samsung.com/be_fr/support">www.samsung.com/be_fr/support</a>
MONTENEGRO	020 405 888	<a href="http://www.samsung.com/support">www.samsung.com/support</a>
SLOVENIA	080 697 267 (brezplačna številka)	<a href="http://www.samsung.com/si/support">www.samsung.com/si/support</a>
NETHERLANDS	088 90 90 100	<a href="http://www.samsung.com/nl/support">www.samsung.com/nl/support</a>
NORWAY	21629099	<a href="http://www.samsung.com/no/support">www.samsung.com/no/support</a>
POLAND	801-172-678* lub +48 22 607-93-33* * (opłata według taryfy operatora)	<a href="http://www.samsung.com/pl/support">www.samsung.com/pl/support</a>
PORTUGAL	808 207 267	<a href="http://www.samsung.com/pt/support">www.samsung.com/pt/support</a>
ROMANIA	*8000 (apel in retea) 08008-726-78-64 (08008-SAMSUNG) Apel GRATUIT Atenție: Dacă efectuați apelul din rețeaua Digi (RCS/RDS), vă rugăm să ne contactați formând numărul Telverde fără ultimele două cifre, astfel: 0800872678.	<a href="http://www.samsung.com/ro/support">www.samsung.com/ro/support</a>
SERBIA	011 321 6899	<a href="http://www.samsung.com/rs/support">www.samsung.com/rs/support</a>
SLOVAKIA	0800 - SAMSUNG (0800-726 786)	<a href="http://www.samsung.com/sk/support">www.samsung.com/sk/support</a>
SPAIN	91 175 00 15	<a href="http://www.samsung.com/es/support">www.samsung.com/es/support</a>
SWEDEN	0771 726 786	<a href="http://www.samsung.com/se/support">www.samsung.com/se/support</a>
SWITZERLAND	0800 726 786 (0800-SAMSUNG)	<a href="http://www.samsung.com/ch/support">www.samsung.com/ch/support</a> (German) <a href="http://www.samsung.com/ch_fr/support">www.samsung.com/ch_fr/support</a> (French)
UK	0330 SAMSUNG (7267864)	<a href="http://www.samsung.com/uk/support">www.samsung.com/uk/support</a>
IRELAND (EIRE)	0818 717100	<a href="http://www.samsung.com/ie/support">www.samsung.com/ie/support</a>
LITHUANIA	8-800-77777	<a href="http://www.samsung.com/lt/support">www.samsung.com/lt/support</a>
LATVIA	8000-7267	<a href="http://www.samsung.com/lv/support">www.samsung.com/lv/support</a>
ESTONIA	800-7267	<a href="http://www.samsung.com/ee/support">www.samsung.com/ee/support</a>
TURKEY	444 77 11	<a href="http://www.samsung.com/tr/support">www.samsung.com/tr/support</a>