

HW-C450
HW-C451

Crystal Surround Air Track (Active Speaker-systeem) gebruikershandleiding

ongekende mogelijkheden

Bedankt voor het aanschaffen van dit Samsung-product.
Registreer uw product op

www.samsung.com/register
voor meer volledige service.

SAMSUNG

programmaonderdelen

Active Speaker-systeem

Dit apparaat is uitgerust met het Active Speaker-systeem dat een uitstekende geluidskwaliteit levert in één apparaat. Voor dit apparaat is geen satellietluidspreker of kabel nodig zoals bij de meeste gangbare systemen voor surroundgeluid.

De multifunctionele afstandsbediening

De meegeleverde afstandsbediening kan worden gebruikt om de televisie te bedienen die op dit apparaat is aangesloten.

De afstandsbediening heeft een sneltoets voor televisie, waarmee u door een simpele druk op de knop verschillende handelingen kunt uitvoeren.

U kunt met deze multifunctionele afstandsbediening het volume aanpassen, het kanaal wijzigen of het navigatiemenu van de televisie aanpassen.

De modus Speciaal geluidsveld

U kunt uit 7 verschillende geluidsmodi kiezen (NEWS, DRAMA, SPORTS, GAME, CINEMA, MUSIC en PASS (Original Sound)), afhankelijk van het type inhoud dat u wilt afspelen.

Compatibiliteit met de technologieën

Dit apparaat gebruikt decoders die compatibel zijn met Dolby Digital, DTS (Digital Theater Systems) en SFE (Sound Field Effect).

– Dolby Digital

Dit is het standaardformaat voor audiosignaal dat voor dvd's en andere, uitsluitend digitale media wordt gebruikt.

Deze surroundtechnologie levert digitale audio van grote kwaliteit tot 5.1 discreetkanalen voor een gericht en realistischer effect.

– DTS (Digital Theater Systems)

DTS levert een discreet 5.1 CH-digitaal audiosignaal voor zowel inhoud voor muziek als film en gebruikt minder compressie dan Dolby Digital voor een voller geluid.

– SFE (Sound Field Effect) door middel van 32-bits digitale signaalverwerking voor audio.

Biedt een realistischer surroundgeluid bij gebruik van normale stereo geluidsbronnen.

Draadloze subwoofer

De draadloze module van Samsung gebruikt geen kabels tussen het hoofdapparaat en de subwoofer meer.

In plaats daarvan maakt de subwoofer verbinding met een compacte draadloze module die met het hoofdapparaat communiceert.

MEEGELEVERDE ONDERDELEN

Controleer de onderstaande meegeleverde accessoires.

NL

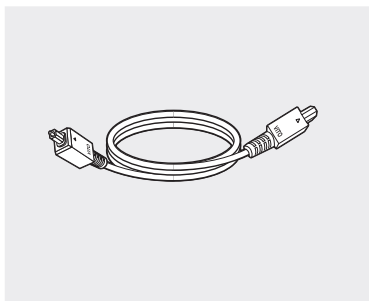

Optische kabel

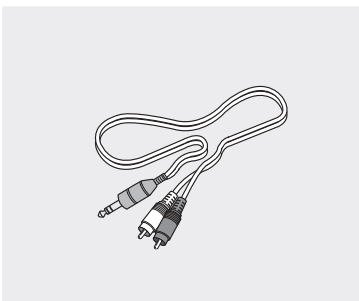

Audiokabel

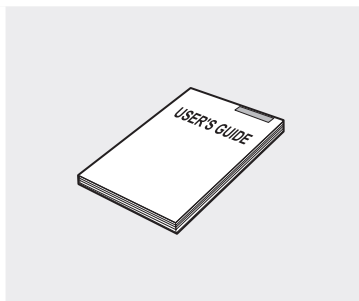

Gebruikershandleiding

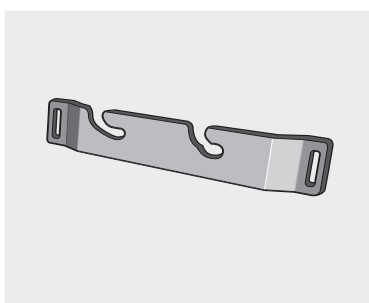

Muurbevestiging



Afstandbediening
/ Batterijen (formaat AAA)



- De accessoires zien er mogelijk anders uit dan in de bovenstaande afbeeldingen.

veiligheidsinformatie

VEILIGHEIDSINSTRUCTIES

OPEN NOOIT DE BEHUIZING VAN DIT APPARAAT, WANT DAN LOOPT U HET GEVAAR EEN ELEKTRISCHE SCHOK TE KRIJGEN. DE BEHUIZING BEVAT GEEN ONDERDELEN DIE U ZELF KUNT REPAREREN. LAAT ONDERHOUD OVER AAN DE VAKHANDEL.



Dit symbool geeft aan dat onderdelen in het apparaat onder levensgevaarlijke spanning staan, waardoor u een elektrische schok kunt krijgen.



Dit symbool geeft aan dat de bijgeleverde documentatie belangrijke aanwijzingen voor de bediening en het onderhoud bevat.

WAARSCHUWING : Om het gevaar voor een elektrische schok te vermijden dient u dit apparaat niet aan regen of vocht bloot te stellen.

LET OP : OM EEN ELEKTRISCHE SCHOK TE VOORKOMEN, ZORGT U DAT HET BREDE UITEINDE VAN DE STEKKER IN DE BREDE OPENING ZIT EN VOLLEDIG IS INGESTOKEN.

- Dit apparaat moet altijd aangesloten worden op een stroomingang met een geaard stopcontact.
- Om het apparaat los te koppelen van de stroomtoevoer, moet de stekker uit de stopcontact getrokken worden, daarom moet de stroomstekker gemakkelijk bereikbaar zijn.

LET OP

- Het apparaat moet niet worden blootgesteld aan druppels of spatten, en er moeten geen objecten gevuld met vloeistoffen, zoals vazen, op het apparaat geplaatst worden.
- De hoofdstekker wordt gebruikt als een ontkoppelapparaat, en dient op ieder moment bereikbaar te zijn.

VOORZORGSMAATREGELEN

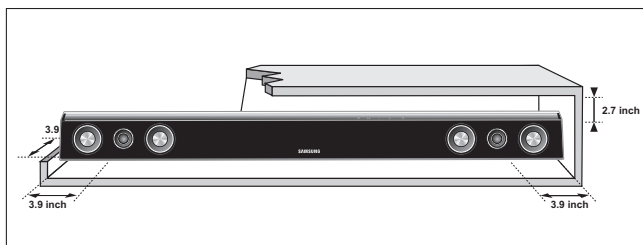

Controleer of de stroomvoorziening in uw huis overeenkomt met die op de identificatiesticker aan de achterkant van het product. Plaats de speler horizontaal op een geschikte ondergrond (meubelstuk) met genoeg ruimte er omheen voor ventilatie (7,5-10 cm). Zorg dat de ventilatieopeningen niet worden geblokkeerd. Plaats het apparaat niet op versterkers of andere apparaten die warm kunnen worden. Dit apparaat is bedoeld voor continu gebruik.

Om de stroomvoorziening van het apparaat helemaal af te sluiten, verwijdert u de stekker uit het stopcontact. Dit moet u vooral doen als u het apparaat gedurende lange tijd niet gebruikt.

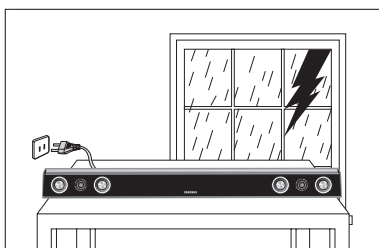

Haal bij onweer de stekker uit het stopcontact. Bliksem kan spanningsspieken veroorzaken waardoor het apparaat beschadigd kan raken.

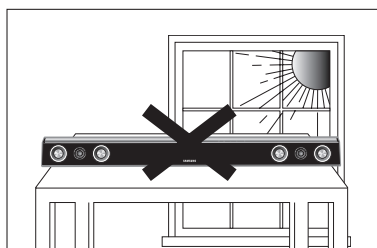

Stel het apparaat niet bloot aan direct zonlicht of andere warmtebronnen. Dit kan oververhitting veroorzaken en ertoe leiden dat het apparaat niet goed functioneert.

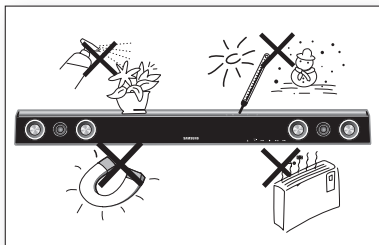

Bescherm het product tegen vocht (bijv. vazen) en overmatige warmte (bijv. een open haard) of tegen apparatuur die sterke magnetische of elektrische velden veroorzaakt. Haal de stekker uit het stopcontact wanneer het apparaat niet goed functioneert.

Dit product is niet bedoeld voor industrieel gebruik. Dit product is uitsluitend bestemd voor particulier gebruik.

Wanneer het product of een schijf bij een lage temperatuur wordt bewaard, kan condensatie optreden. Als u het apparaat in de winter verlaat, wacht u ongeveer 2 uur totdat het apparaat weer op kamertemperatuur is voordat u deze gaat gebruiken.

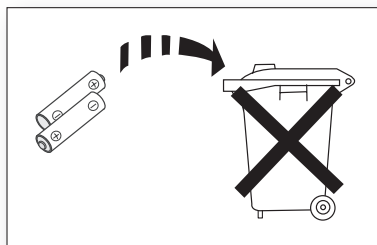

De batterijen die in dit product worden gebruikt, bevatten chemicaliën die schadelijk zijn voor het milieu. Gooi batterijen niet met het gewone huisvuil weg.



inhoud

PROGRAMMAONDERDELEN	2	Programmaonderdelen
2	3	Meegeleverde onderdelen
VEILIGHEIDSINFORMATIE	4	Veiligheidsinstructies
4	5	Voorzorgsmaatregelen
AAN DE SLAG	7	Voordat u de gebruikershandleiding leest
7		
BESCHRIJVINGEN	8	Voorpaneel
8	9	Achterpaneel
AFSTANDSBEDIENING	10	Uitleg over de afstandsbediening
10		
AANSLUITINGEN	11	11 Wandmontage
11	12	12 De draadloze subwoofer aansluiten
	13	13 De Crystal Surround Air Track Aansluiten
FUNCTIES	14	14 Basisfuncties
14	14	14 Geavanceerde functies
	16	16 Software-upgrade
PROBLEMEN OPLOSSEN	17	17 Problemen oplossen
17		
BIJLAGE	18	18 Specificaties
18		

VOORDAT U DE GEBRUIKERSHANDLEIDING LEEST

dient u kennis te nemen van de hieronder staande termen voordat u de gebruikershandleiding leest.

Pictogrammen die in de handleiding worden gebruikt

Pictogram	Term	Definitie
	Let op	Het betreft hier een geval waarin een functie niet werkt of waarin instellingen mogelijk worden geannuleerd.
	Opmerking	Het betreft hier tips of instructies op de pagina voor de werking van de functies.

Informatie over het gebruik van deze gebruikershandleiding

- 1) Zorg dat u bekend bent met de veiligheidsinstructies voordat u dit product gebruikt. (Zie pagina 4)
- 2) Wanneer zich een probleem voordoet, kunt u Problemen oplossen raadplegen. (Zie pagina 17)

Copyright

©2010 Samsung Electronics Co., Ltd.

Alle rechten voorbehouden. De gebruikershandleiding of gedeelten eruit mogen niet worden gereproduceerd of gekopieerd zonder de voorafgaande schriftelijke toestemming van Samsung Electronics Co. Ltd.

beschrijvingen

VOORPANEEL

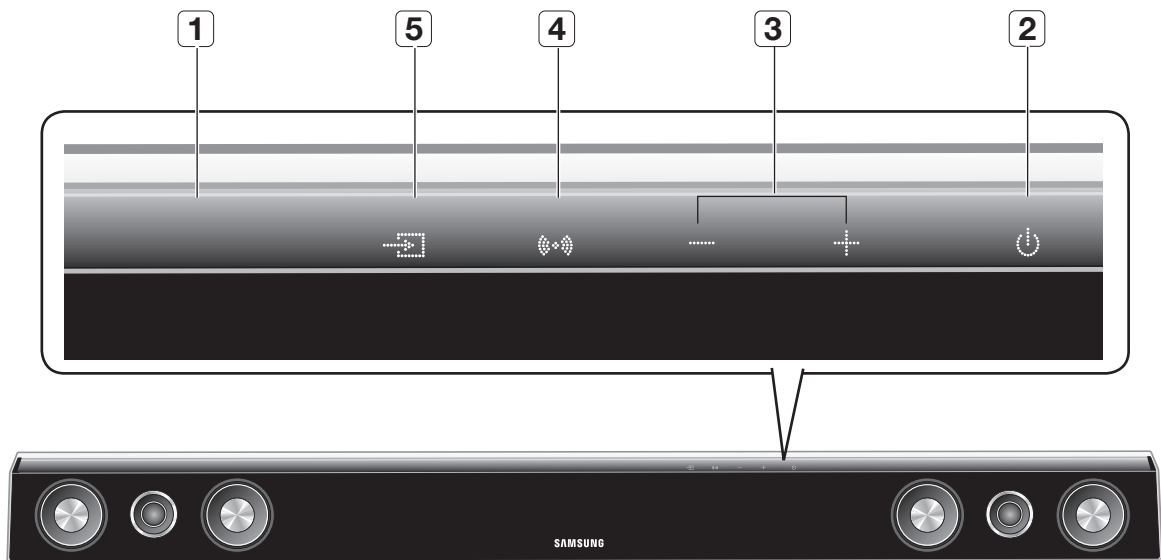

1	DISPLAY	Hiermee wordt de huidige modus aangegeven.
2	KNOP POWER	Hiermee kunt u Crystal Surround Air Track in- en uitschakelen.
3	VOLUME +/-	Hiermee kunt u het volumeniveau bedienen.
4	SOUND FIELD MODE	Hiermee kunt u de geluidsveldmodus selecteren. (NEWS, DRAMA, SPORTS, GAME, CINEMA, MUSIC en PASS(Original Sound))
5	INPUT MODE	Hiermee kunt u de optische invoer of audio-invoer selecteren.



- Wanneer u dit apparaat inschakelt, is er een vertraging van 4 tot 5 seconden voordat er geluid wordt weergegeven.

ACHTERPANEEL

NL

BESCHRIJVINGEN

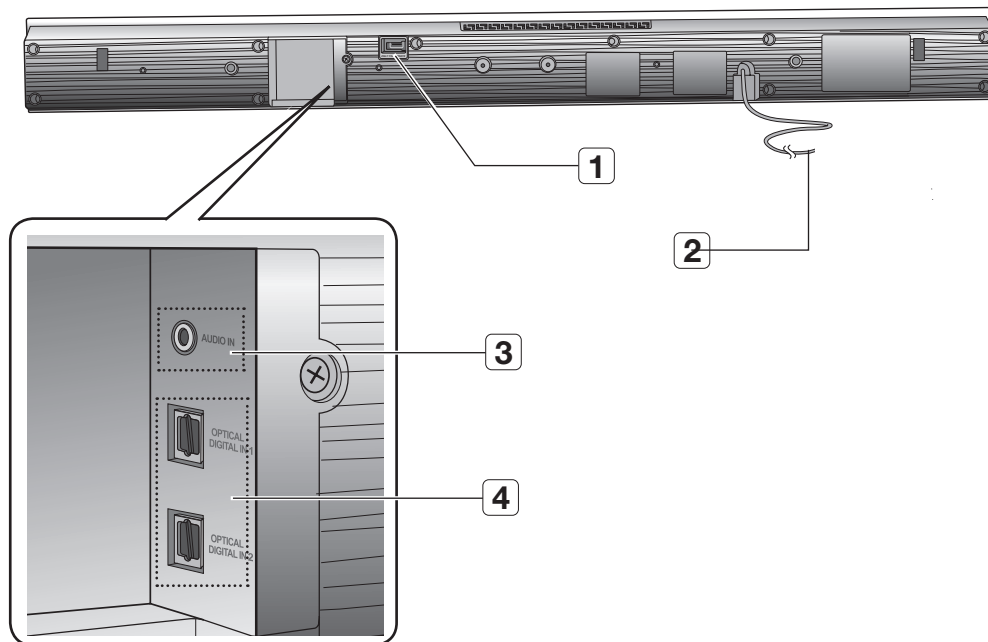

1	USB PORT	U kunt het apparaat updaten via de USB-poort,
2	STROOMKABEL	Steek de stroomkabel in het stopcontact.
3	AUDIO IN- AANSLUITING	Aansluiten op de analoge uitvoer van een extern apparaat.
4	OPTICAL DIGITAL IN 1,2	Aansluiten op de digitale uitvoer (optisch) van een extern apparaat.

- !** Wanneer u de stroomkabel uit het stopcontact haalt, dient u de stekker vast te houden. Trek de kabel niet los.
- Sluit dit apparaat of andere apparaten niet op de stroom aan totdat alle verbindingen met de apparaten gereed zijn.

afstandsbediening

UITLEG OVER DE AFSTANDSBEDIENING

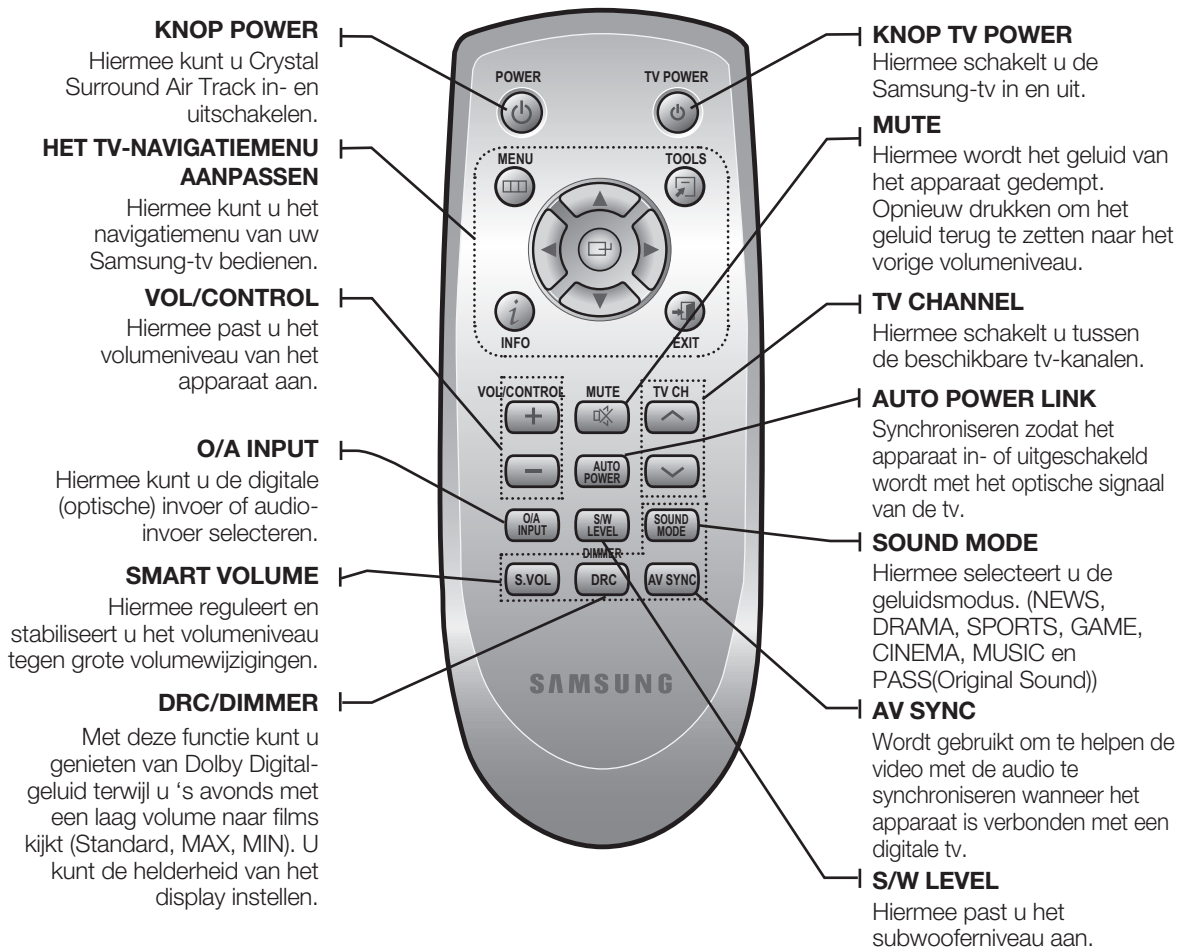

- Met de afstandsbediening kunt u alleen Samsung-televisies bedienen.
- Afhankelijk van de televisie die u gebruikt, kunt u mogelijk uw tv niet met deze afstandsbediening bedienen. In dit geval kunt u de televisie bedienen met behulp van de afstandsbediening van de tv.

Batterijen in de afstandsbediening plaatsen



1. Til de klep aan de achterkant van de afstandsbediening op volgens de afbeelding.

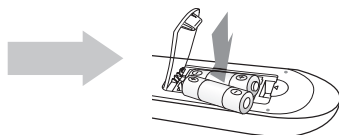

2. Plaats twee AAA-batterijen. Zorg dat de '+' en '-' aan de uiteinden van de batterijen overeenkomen met het diagram in de batterijruimte.

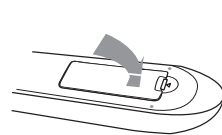

3. Plaats de klep terug. Bij normaal gebruik van de televisie gaan de batterijen ongeveer een jaar mee.

Gebruiksbereik van de afstandsbediening

De afstandsbediening heeft een bereik van ongeveer 7 meter in een rechte lijn. De afstandsbediening kan ook worden gebruikt in een horizontale hoek van maximaal 30° ten opzichte van de sensor van de afstandsbediening.

WANDMONTAGE

U kunt de muurbevestiging gebruiken om het apparaat aan de muur te bevestigen.

Vorzorgsmaatregelen bij de installatie

- Niet installeren op een andere plaats dan een verticale muur.
- Bij de installatie moet u hoge temperaturen of vochtigheid, of een muur die het gewicht van het apparaat niet kan ondersteunen, vermijden.
- Controleer de stevigheid van de muur. Als de muur niet stevig genoeg is voor de installatie van het product, moet u deze verstevigen voordat u de installatie uitvoert.
- Controleer het materiaal van de muur. Als de muur uit gipsplaten, marmer of metaalplaten bestaat, moet u de geschikte bevestigingsschroeven aanschaffen en gebruiken.
- De kabels van externe apparaten moeten op het apparaat worden aangesloten voordat u begint met de installatie.
- Zorg ervoor dat het apparaat is uitgeschakeld en losgekoppeld voordat u dit installeert. Anders kan dit elektrische schokken veroorzaken.

1. Plaats de muurbevestiging op een muur en bevestig deze met twee schroeven (niet bijgeleverd).

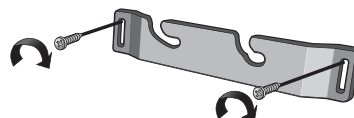

2. Bevestig vervolgens het apparaat in de toepasselijke sleuven in de muurbevestiging. Zorg dat de bevestigingsbouten voor een veilige installatie volledig in de sleuven worden geschoven.

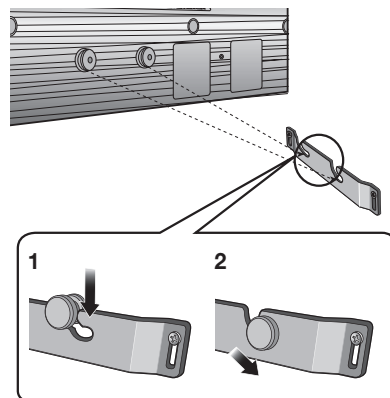

3. De installatie van de aanbevolen wandmontage is nu voltooid.

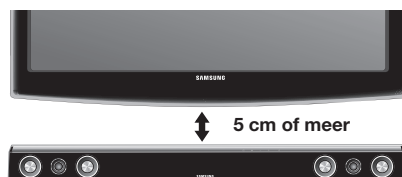

- Niet aan de geïnstalleerde speler hangen en voorkom dat er tegen de speler wordt gestoten.
- Bevestig het apparaat stevig aan de muur zodat dit niet naar beneden valt. Als het apparaat valt, kan dit persoonlijk letsel veroorzaken of kan het product beschadigd raken.
- Wanneer het apparaat aan een muur is bevestigd, moet u oppassen dat kinderen niet aan de kabels trekken. Het apparaat kan dan namelijk vallen.
- Bewaar bij wandmontage een afstand van ten minste 5 cm tussen het luidsprekersysteem en de televisie voor optimale prestaties.

DE DRAADLOZE SUBWOOFER AANSLUITEN

De verbinding-id van de subwoofer is vooraf ingesteld in de fabriek en er zou automatisch een verbinding tot stand moeten komen tussen het apparaat en de subeenheid (bij draadloze verbinding) als de subwoofer wordt ingeschakeld. Als het verbindingslampje niet brandt wanneer de hoofdeenheid en de subwoofer zijn ingeschakeld, stelt u de id in aan de hand van de volgende instructies.

1. Steek de stekker van het apparaat en de subwoofer in een stopcontact.
2. Houd de toets **ID SET** op de achterkant van de subwoofer gedurende 5 seconden ingedrukt met behulp van een klein puntig voorwerp.
 - Het indicatielampje **STANDBY** gaat uit en het indicatielampje **LINK** (blauw) knippert snel.

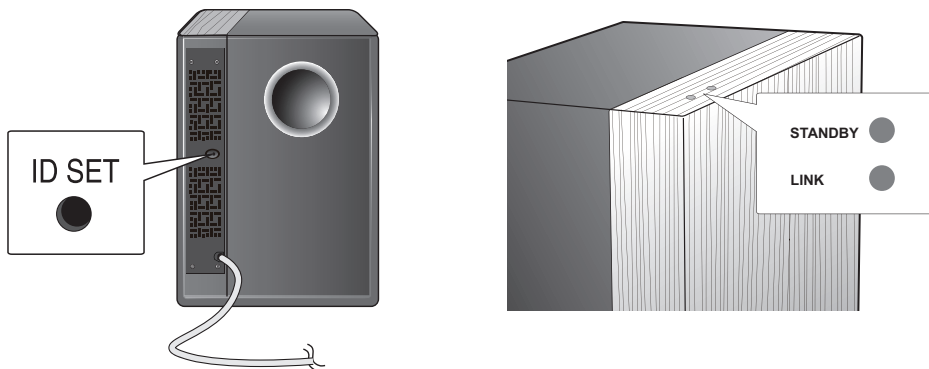

3. Houd, terwijl het apparaat is uitgeschakeld (modus **STANDBY**), vijf seconden lang de toets **MUTE** op de afstandsbediening ingedrukt.
4. De aan/uit-indicator op het hoofdapparaat licht op, gaat uit en gaat weer in **STANDBY**.
 - Het apparaat en de subwoofer zijn nu aan elkaar gekoppeld (verbonden).
 - Het verbindingslampje (blauwe LED) op de subwoofer gaat branden.
 - U kunt door de geluidsveldmodus te selecteren beter geluid krijgen van de draadloze subwoofer. (Zie pagina 15)



- Schakel het product uit en haal de stekker uit het stopcontact voordat u het product gaat verplaatsen of installeren.
- Als het hoofdapparaat wordt uitgeschakeld, wordt de draadloze subwoofer stand-by gezet en wordt de **STANDBY**-indicator in het bovenste scherm weergegeven. Na 30 seconden gaat de blauwe **LINK**-indicator knipperen.
- Als u apparaten zoals een magnetron, draadloze LAN-kaart, Bluetooth-apparaten of andere apparaten die gebruikmaken van dezelfde frequentie (2,4 GHz of 5,8 GHz) in de buurt van het systeem gebruikt, kan het geluid worden onderbroken als gevolg van storing.
- Het zendbereik van radiogolven is ongeveer 10 meter, maar dit kan variëren, afhankelijk van uw werkomgeving. Als zich een muur van gewapend beton of metaal tussen het hoofdsysteem en de draadloze ontvanger bevindt, werkt het systeem mogelijk helemaal niet omdat de radiogolven niet door metaal heen kunnen dringen.
- Als er geen draadloze verbinding tussen de hoofdeenheid en de draadloze subwoofer tot stand kan worden gebracht, volgt u stappen 1-4 om het opnieuw te proberen.

- De draadloze ontvangstantenne is ingebouwd in de draadloze subwoofer. Bescherm de eenheid tegen water en vocht.
- Voor een optimaal luistercomfort zorgt u ervoor dat het gebied rond de draadloze subwoofer geen obstakels bevat.

DE CRYSTAL SURROUND AIR TRACK AANSLUITEN

Dit gedeelte gaat over de twee manieren (digitaal en analoog) waarop het apparaat op de televisie kan worden aangesloten.

Dit apparaat is voorzien van twee optische digitale aansluitingen en één analoge audio-aansluiting voor het aansluiten van een tv.

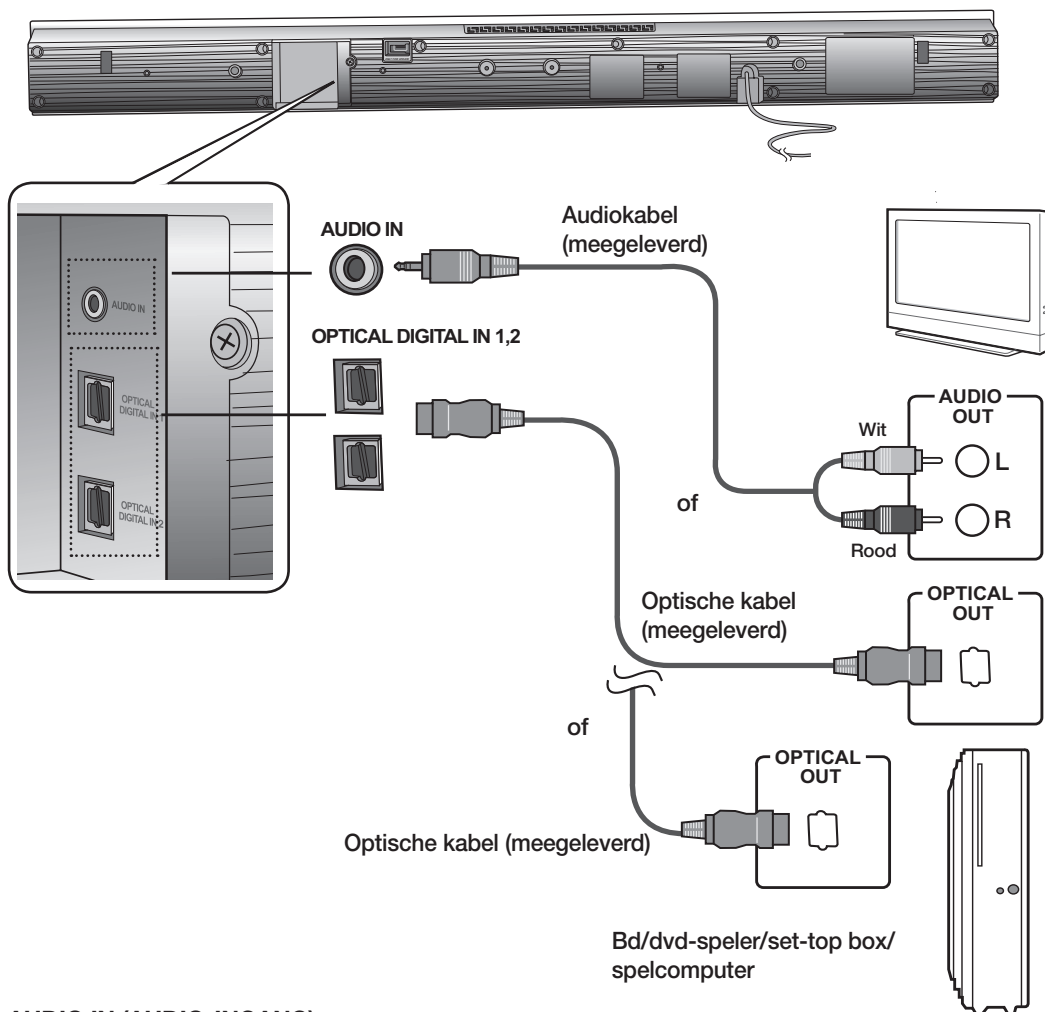

AUDIO IN (AUDIO-INGANG)

Sluit de ingang AUDIO IN op de hoofdeenheid aan op de uitgang AUDIO OUT van de tv. Zorg dat de kleuren van de aansluitingen met elkaar overeenkomen.

OF,

OPTICAL DIGITAL IN 1,2

Sluit de digitale invoer van het hoofdapparaat aan op de uitgang OPTICAL OUT van de tv of het bronapparaat.



- Sluit dit apparaat of uw tv niet op de stroom aan totdat alle verbindingen tussen de apparaten gereed zijn.
- Schakel het product uit en haal de stekker uit het stopcontact voordat u dit product gaat verplaatsen of installeren.
- U kunt dit apparaat op andere externe componenten aansluiten. (Zoals dvd-spelers, settopboxen, enz.)
- Er wordt slechts één optische kabel bijgeleverd.
- Als u 'ANALOG' (ANALOG) selecteert zonder de audiokabel aan te sluiten, wordt de installatie na 20 minuten automatisch uitgeschakeld.

functies

BASISFUNCTIES

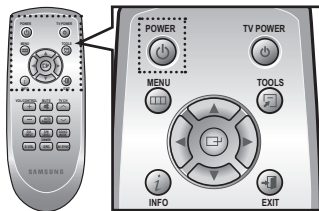

In-/uitschakelen

1. Raak **POWER** (⏻) aan op het voorpaneel.
OF,
Druk op **POWER** op de afstandsbediening om in te schakelen.
2. Raak **POWER** (⏻) aan op het voorpaneel.
OF,
Druk opnieuw op **POWER** op de afstandsbediening om uit te schakelen.

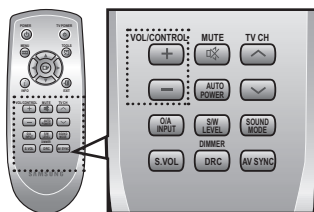

Het volume aanpassen

Raak **VOL +/-** aan op het voorpaneel.
OF,
Druk op **VOL +/-** op de afstandsbediening om het volumeniveau te verhogen of te verlagen.

- Het volumeniveau wordt in cijfers in het display op het voorpaneel weergegeven.



- Het volumeniveau wordt verhoogd of verlaagd wanneer u op VOL +/- drukt.
- Als u alleen het geluid van de Crystal Surround Air Track wilt horen, moet u de speakers van de tv uitschakelen in het audio-instellingsmenu van de tv. Raadpleeg de handleiding voor de tv die met uw televisie is meegeleverd.

GEAVANCEERDE FUNCTIES

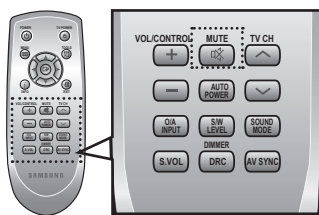

Het geluid dempen

Deze functie komt van pas als iemand aanbelt of als de telefoon gaat.

1. Druk op **MUTE** (⊘) op de afstandsbediening om het geluid te dempen.
2. Druk opnieuw op **MUTE** op de afstandsbediening (of druk op **VOL +/-**) om het geluid opnieuw weer te laten geven.

De invoermodus selecteren

U kunt kiezen tussen optische, digitale invoer en audio-invoer.

Druk herhaaldelijk op de afstandsbediening op **O/A INPUT** of raak **INPUT MODE** op het voorpaneel herhaaldelijk aan om optische, digitale invoer of audio-invoer te selecteren.

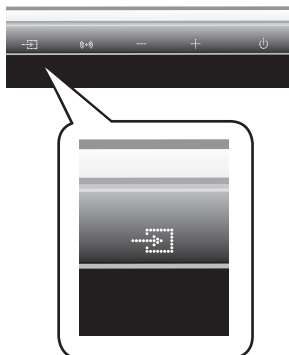

Invoermodus		Display
Optische, digitale invoer	PCM	PCM
	DOLBY	D.D
	DTS	DTS
Audio-invoer		ANALOG

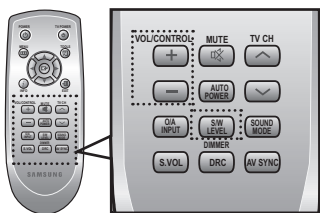
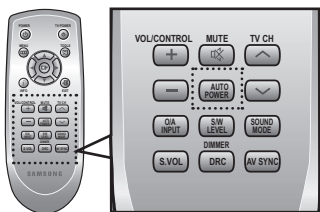
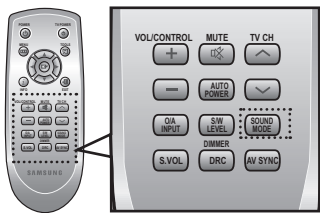

De geluidsveldmodus gebruiken

U kunt uit 7 verschillende geluidsmodi kiezen (NEWS, DRAMA, SPORTS, GAME, CINEMA, MUSIC en PASS (Original Sound)), afhankelijk van het type bronnen dat u wilt afspelen.

Druk herhaaldelijk op de afstandsbediening op **SOUND MODE** of raak **SOUND FIELD MODE** op het voorpaneel herhaaldelijk aan om de gewenste geluidmodus te selecteren.

Geluidsveldmodus	Functie
PASS	Selecteer de modus PASS als u naar het oorspronkelijke geluid wilt luisteren.
MUSIC	Selecteer de modus MUSIC als u muziekbronnen wilt afspelen.
NEWS	Selecteer de modus NEWS als u nieuwsbronnen wilt afspelen.
DRAMA	Selecteer de modus DRAMA als u dramabronnen wilt afspelen.
CINEMA	Selecteer de modus CINEMA als u filmbronnen wilt afspelen.
SPORTS	Selecteer de modus SPORTS als u sportbronnen wilt afspelen.
GAME	Selecteer de modus GAME als u spelbronnen wilt afspelen.

De functie AUTO POWER LINK gebruiken

De Crystal Surround Air Track wordt automatisch ingeschakeld wanneer u een tv of een ander apparaat dat met de optische kabel is aangesloten op Air Track, inschakelt.

Druk op **AUTO POWER** op de afstandsbediening van dit apparaat.

- De functie voor automatische voeding wordt in- of uitgeschakeld als u op **AUTO POWER** drukt.

AUTO POWER LINK	Display
Aan	POWER LINK ON
Uit	POWER LINK OFF

- Als een tv of ander apparaat dat met de optische kabel is aangesloten op de Air Track, is uitgeschakeld, en er is geen digitale invoer, wordt de Air Track na 20 minuten uitgeschakeld.

De functies voor televisie gebruiken

- Druk op **TV POWER** op de afstandsbediening van dit apparaat.
- Druk op de knop **TV CH** op de afstandsbediening om een kanaal te selecteren.
- Kies een van de knoppen voor de geluidsveldmodus op de afstandsbediening om de gewenste geluidsveldmodus te selecteren.

- Met de afstandsbediening kunt u alleen Samsung-televisies bedienen.

De functie voor het niveau van de subwoofer gebruiken

U kunt het basisvolume instellen met de toets S/W Level op de afstandsbediening.

- Druk op de toets **S/W Level** op de afstandsbediening.
- "SW 00" wordt weergegeven op het display.
- Druk op "+" op de toets **VOL/CONTROL** als u het volume van de subwoofer wilt verhogen. U kunt het volume instellen van SW+01 tot SW+06.
- Druk op "-" op de toets **VOL/CONTROL** als u het volume van de subwoofer wilt verlagen. U kunt het volume instellen van SW-01 tot SW-06.

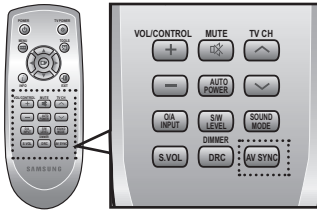

De functie voor audiovisuele synchronisatie gebruiken

Videobeelden kunnen trager lijken dan het geluid wanneer het apparaat is aangesloten op een digitale televisie.

Als dit het geval is, kunt u de vertragingstijd van het geluid aanpassen zodat het klopt met de beelden.

Druk herhaaldelijk op **AV SYNC** op de afstandsbediening van dit apparaat.

- U kunt de vertragingstijd van de audio tussen 0 ms en 300 ms instellen met de knop +, -.

De DRC-functie gebruiken

Met deze functie wordt het bereik tussen de luidste en de zachtste geluiden in balans gebracht.

Met deze functie kunt u genieten van Dolby Digital-geluid terwijl u 's avonds met een laag volume naar films kijkt.

Druk op **DRC** op de afstandsbediening van dit apparaat.

- Telkens wanneer de toets wordt ingedrukt, wordt de selectie als volgt gewijzigd: DRC MIN ➔ DRC STANDARD ➔ DRC MAX

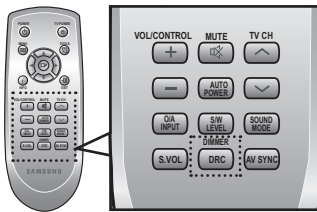

De dimmerfunctie gebruiken

Druk op Dimmer om de helderheid van het display in te stellen.

Als u de toets **DRC (DIMMER)** gedurende 4 seconden ingedrukt houdt, wordt het display gedimd en wordt het bericht "**DIMMER LE VEL 1**" weergegeven op het display. Als de toets nogmaals wordt ingedrukt en vastgehouden, wordt het display helderder en wordt het bericht "**DIMMER LE VEL 2**" weergegeven op het display.

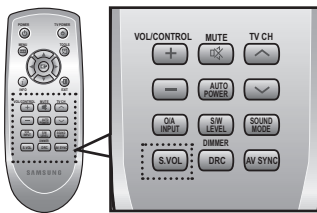

De functie voor volumestabilisatie gebruiken

Hiermee regelt en stabiliseert u het volumeniveau om grote veranderingen in het volume te voorkomen als u van kanaal wisselt of de scène verandert.

Druk op **S.VOL** op de afstandsbediening van dit apparaat.

- Telkens wanneer de toets wordt ingedrukt, wordt de selectie als volgt gewijzigd: S.VOL ON ➔ S.VOL OFF

SOFTWARE-UPGRADE

Samsung kan in de toekomst upgrades voor de firmware van het Crystal Surround Air Track-systeem aanbieden.

Ga naar Samsung.com of neem contact op met het callcenter van Samsung voor informatie over het downloaden van upgrades en het gebruiken van een USB-station.

Upgrades kunnen worden uitgevoerd door een USB-station op de USB-poort van uw Air Track aan te sluiten.

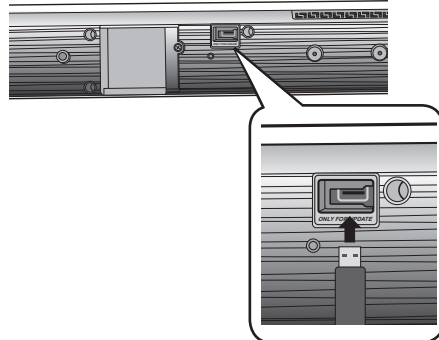

- Plaats een USB-station met de firmware-upgrade in de USB-poort aan de achterkant van het hoofdapparaat.
- Koppel de stroomvoorziening niet los en verwijder het USB-station niet terwijl upgrades worden toegepast. Het hoofdapparaat zal automatisch worden uitgeschakeld na het voltooiën van de firmware-upgrade. Wanneer er een upgrade van de software wordt uitgevoerd, worden uw instellingen teruggezet naar de fabrieksinstellingen (standaard). We raden u aan uw instellingen ergens te noteren, zodat u deze na de upgrade eenvoudig opnieuw kunt instellen.
- Als de upgrade van de firmware mislukt, bevelen wij aan de USB-gegevens in FAT16 te formatteren en het nogmaals te proberen.
- Formateer USB-gegevens niet in NTFS in verband met de upgrade, want dit bestandssysteem wordt niet ondersteund.
- Afhankelijk van de fabrikant worden sommige USB-opslagapparaten mogelijk niet ondersteund.

problemen oplossen

Controleer het volgende voordat u contact met ons opneemt:

Symptoom	Controleren	Remedie
Het apparaat wordt niet ingeschakeld.	<ul style="list-style-type: none">• Is de stekker aangesloten op het stopcontact?	<ul style="list-style-type: none">• Sluit de stekker aan op het stopcontact.
Een functie werkt niet als de knop wordt ingedrukt.	<ul style="list-style-type: none">• Is er statische elektriciteit in de lucht?	<ul style="list-style-type: none">• Haal de stekker uit het stopcontact en sluit deze opnieuw aan.
Ik hoor geen geluid.	<ul style="list-style-type: none">• Is het apparaat goed op uw tv aangesloten?• Is de functie voor geluid dempen aan?• Is het volume minimaal?	<ul style="list-style-type: none">• Sluit deze apparaten correct aan.• Druk op de toets MUTE om de functie uit te schakelen.• Regel het volume.
Er verschijnt geen beeld op de tv na het selecteren van functie.	<ul style="list-style-type: none">• Is de tv goed aangesloten?	<ul style="list-style-type: none">• Sluit dit apparaat correct aan.
Afstandsbediening werkt niet.	<ul style="list-style-type: none">• Zijn de batterijen leeg?• Is de afstand tussen de afstandsbediening en de speler niet te groot?	<ul style="list-style-type: none">• Plaats nieuwe batterijen.• Houd de afstandsbediening dicht bij de speler.
Het geluid van het linker/rechter kanaal is omgekeerd.	<ul style="list-style-type: none">• Zijn de audio-uitvoerkabels van de tv links en rechts goed aangesloten?	<ul style="list-style-type: none">• Controleer het linker/rechter kanaal en sluit alles goed aan.

bijlage

SPECIFICATIES

ALGEMEEN	Stroomverbruik in stand-bymodus		0,75 W
	Stroomverbruik	Hoofdapparaat	45W
		Subwoofer	20W
	Gewicht	Hoofdapparaat	2.3 kg
		Subwoofer	5.4 kg
	Afmetingen (b x h x d)	Hoofdapparaat	957 x 91.9 x 45.9 mm
		Subwoofer	175 x 350 x 295 mm
Temperatuurbereik voor gebruik		5°C-35°C	
Vochtigheidspercentage voor gebruik		10%-75%	
VERSTERKER	Uitvoervermogen	Hoofdapparaat	80 W/KAN, 4Ω, THD = 10 %, 1 kHz
		Subwoofer	120W, 4Ω, THD = 10%, 100Hz
	Invoergevoeligheid/impedantie		450mV/20KΩ
	S/N-ratio (analoge invoer)		65 dB
	Verschil (1kHz)		70 dB
FREQUENTIEBEREIK	Analoge invoer		20Hz~20kHz(±3dB)
	Digitale invoer/48 kHz PCM		20 Hz-20 kHz (±3 dB)

* S/N (signaal-ruis)-ratio, vervorming, verschil en bruikbare gevoeligheid zijn gebaseerd op metingen uitgevoerd volgens de AES (Audio Engineering Society)-richtlijnen.

*: Nominale specificatie

- Samsung Electronics Co., Ltd behoudt zich het recht voor de specificaties zonder voorafgaande waarschuwing te wijzigen.
- Gewicht en afmetingen zijn bij benadering.

Contact Samsung wereldwijd

Wanneer u suggesties of vragen heeft met betrekking tot Samsung producten, gelieve contact op te nemen met de consumenten dienst van Samsung

Area	Contact Center ☎	Web Site
■ North America		
Canada	1-800-SAMSUNG (726-7864)	www.samsung.com
Mexico	01-800-SAMSUNG (726-7864)	www.samsung.com
U.S.A	1-800-SAMSUNG (726-7864)	www.samsung.com
■ Latin America		
Argentine	0800-333-3733	www.samsung.com
Brazil	0800-124-421 4004-0000	www.samsung.com
Chile	800-SAMSUNG (726-7864)	www.samsung.com
Nicaragua	00-1800-5077267	www.samsung.com
Honduras	800-7919267	www.samsung.com
Costa Rica	0-800-507-7267	www.samsung.com
Ecuador	1-800-10-7267	www.samsung.com
El Salvador	800-6225	www.samsung.com
Guatemala	1-800-299-0013	www.samsung.com
Jamaica	1-800-234-7267	www.samsung.com
Panama	800-7267	www.samsung.com
Puerto Rico	1-800-682-3180	www.samsung.com
Rep. Dominica	1-800-751-2676	www.samsung.com
Trinidad & Tobago	1-800-SAMSUNG (726-7864)	www.samsung.com
Venezuela	0-800-100-5303	www.samsung.com
Colombia	01-8000112112	www.samsung.com
■ Europe		
Austria	0810 - SAMSUNG (7267864, € 0.07/min)	www.samsung.com
Belgium	02-201-24-18	www.samsung.com/ be (Dutch) www.samsung.com/ be_fr (French)
Czech	800 - SAMSUNG (800-726786)	www.samsung.com
Denmark	70 70 19 70	www.samsung.com
Finland	030 - 6227 515	www.samsung.com
France	01 48 63 00 00	www.samsung.com
Germany	01805 - SAMSUNG (726-7864 € 0,14/Min)	www.samsung.com
Hungary	06-80-SAMSUNG (726-7864)	www.samsung.com
Italia	800-SAMSUNG (726-7864)	www.samsung.com
Luxemburg	261 03 710	www.samsung.com
Netherlands	0900-SAMSUNG (0900-7267864) (€ 0,10/Min)	www.samsung.com
Norway	815-56 480	www.samsung.com
Poland	0 801 1SAMSUNG (172678) 022-607-93-33	www.samsung.com
Portugal	80820-SAMSUNG (726-7864)	www.samsung.com
Slovakia	0800-SAMSUNG (726-7864)	www.samsung.com
Spain	902 - 1 - SAMSUNG (902 172 678)	www.samsung.com
Sweden	0771 726 7864 (SAMSUNG)	www.samsung.com
U.K	0845 SAMSUNG (7267864)	www.samsung.com
Eire	0818 717100	www.samsung.com

Area	Contact Center ☎	Web Site
Switzerland	0848 - SAMSUNG (7267864, CHF 0.08/min)	www.samsung.com/ch www.samsung.com/ ch_fr/ (French)
Lithuania	8-800-77777	www.samsung.com
Latvia	8000-7267	www.samsung.com
Estonia	800-7267	www.samsung.com
■ CIS		
Russia	8-800-555-55-55	www.samsung.com
Georgia	8-800-555-555	
Armenia	0-800-05-555	
Azerbaijan	088-55-55-555	
Kazakhstan	8-10-800-500-55-500	
Uzbekistan	8-10-800-500-55-500	www.samsung.com
Kyrgyzstan	00-800-500-55-500	www.samsung.com
Tadjikistan	8-10-800-500-55-500	www.samsung.com
Ukraine	0-800-502-000	www.samsung.ua www.samsung.com/ ua_ru
Belarus	810-800-500-55-500	
Moldova	00-800-500-55-500	
■ Asia Pacific		
Australia	1300 362 603	www.samsung.com
New Zealand	0800 SAMSUNG (0800 726 786)	www.samsung.com
China	400-810-5858 010-6475 1880	www.samsung.com
Hong Kong	(852) 3698-4698	www.samsung.com/ hk www.samsung.com/ hk_en/
India	3030 8282 1800 110011 1800 3000 8282 1800 266 8282	www.samsung.com
Indonesia	0800-112-8888 021-5699-7777	www.samsung.com
Japan	0120-327-527	www.samsung.com
Malaysia	1800-88-9999	www.samsung.com
Philippines	1-800-10-SAMSUNG (726-7864) 1-800-3-SAMSUNG (726-7864) 1-800-8-SAMSUNG (726-7864) 02-5805777	www.samsung.com
Singapore	1800-SAMSUNG (726-7864)	www.samsung.com
Thailand	1800-29-3232 02-689-3232	www.samsung.com
Taiwan	0800-329-999	www.samsung.com
Vietnam	1 800 588 889	www.samsung.com
■ Middle East & Africa		
Turkey	444 77 11	www.samsung.com
South Africa	0860-SAMSUNG (726-7864)	www.samsung.com
U.A.E	800-SAMSUNG (726-7864)	www.samsung.com
Bahrain	8000-4726	
Jordan	800-22273	



Correcte behandeling van een gebruikte accu uit dit product

(Van toepassing op de Europese Unie en andere Europese landen met afzonderlijke inzamelingsystemen voor accu's en batterijen.)

Dit merkteken op de accu, handleiding of verpakking geeft aan dat de accu in dit product aan het einde van de levensduur niet samen met ander huishoudelijk afval mag worden weggegooid. De chemische symbolen Hg, Cd of Pb geven aan dat het kwik-, cadmium- of loodgehalte in de accu hoger is dan de referentieniveaus in de Richtlijn 2006/66/EC. Indien de gebruikte accu niet op de juiste wijze wordt behandeld, kunnen deze stoffen schadelijk zijn voor de gezondheid van mensen of het milieu.

Ter bescherming van de natuurlijke hulpbronnen en ter bevordering van het hergebruik van materialen, verzoeken wij u afgedankte accu's en batterijen te scheiden van andere soorten afval en voor recycling aan te bieden bij het gratis inzamelingsstelsel voor accu's en batterijen in uw omgeving.



Correcte verwijdering van dit product (elektrische & elektronische afvalapparatuur)

Dit merkteken op het product, de accessoires of het informatiemateriaal duidt erop dat het product en zijn elektronische accessoires (bv. lader, headset, USB-kabel) niet met ander huishoudelijk afval verwijderd mogen worden aan het einde van hun gebruiksduur. Om mogelijke schade aan het milieu of de menselijke gezondheid door ongecontroleerde afvalverwijdering te voorkomen, moet u deze artikelen van andere soorten afval scheiden en op een verantwoorde manier recycleren, zodat het duurzame hergebruik van materiaalbronnen wordt bevorderd.

Huishoudelijke gebruikers moeten contact opnemen met de winkel waar ze dit product hebben gekocht of met de gemeente waar ze wonen om te vernemen waar en hoe ze deze artikelen milieuvriendelijk kunnen laten recycleren.

Zakelijke gebruikers moeten contact opnemen met hun leverancier en de algemene voorwaarden van de koopovereenkomst nalezen. Dit product en zijn elektronische accessoires mogen niet met ander bedrijfsafval voor verwijdering worden gemengd.

