



Samsung Air Purifier

Gebruikershandleiding

AX34R3020WW

- Bedankt voor uw aankoop van deze Samsung Air Purifier.
- Voordat u het apparaat bedient, verzoeken wij u deze handleiding zorgvuldig te lezen en te bewaren voor raadpleging in de toekomst.



SAMSUNG



Veiligheidsinformatie

Deze veiligheidsmaatregelen zijn bedoeld voor de veiligheid van de eigenaar en ter voorkoming van materiële schade.

Lees daarom deze handleiding aandachtig door voordat u het product in gebruik neemt.

WAARSCHUWING

Gevaren en onveilige handelingen die kunnen leiden tot ernstige en levensbedreigende verwondingen.

LET OP

Gevaren en onveilige handelingen die kunnen leiden tot lichte verwondingen of schade aan uw eigendom.

-  Volg de aanwijzingen.
-  Probeer dit NIET.
-  Zorg ervoor dat de machine geaard is om elektrische schokken te voorkomen.
-  Verbreek de verbinding met het netwerk.
-  NIET uiteen halen.

VOOR DE INSTALLATIE

WAARSCHUWING

 **Alleen aansluiten op een stopcontact dat de aangegeven stroomvoorziening kan leveren. Gebruik het stopcontact niet samen met andere producten. Rek het netsnoer niet uit.**

- Het gebruik van een multi-socket met andere producten of het verlengen van het netsnoer kan een elektrische schok of brand veroorzaken.
- Het gebruik van een spanningsomvormer kan een elektrische schok of brand veroorzaken.
- Als het exacte voltage, de frequentie en/of de nominale stroom niet wordt gehaald, kan dit een elektrische schok of brand veroorzaken.

 **Installeer de Air Purifier niet in de buurt van een warmtebron, ontvlambare voorwerpen of in ruimtes die vochtig of stoffig zijn. Vermijd blootstelling aan olie, gas, direct zonlicht en water.**

- Volg de instructies om elektrische schokken of brand te voorkomen.

PAS OP

 **Zorg er bij de installatie voor dat de stekker eenvoudig kan worden verwijderd als dat nodig is.**

- Volg de instructies om elektrische schokken of brand als gevolg van elektrische lekkage te voorkomen.

Installeer het product op een stevige en solide ondergrond.

- Volg de instructies om overmatige trillingen, lawaai en operationele problemen te vermijden.



! Hanteer een veilige afstand op voorwerpen in de directe omgeving.

- Ruimte aan elke zijde: minimaal 60 cm Ruimte aan de achterzijde: minimaal 25 cm
- De ruimte is nodig voor een efficiënte luchtinlaat en een goede reiniging.
- Zorg ervoor dat de inlaat en de uitlaat niet worden afgedekt.

Zorg ervoor dat het netsnoer niet onder het product wordt gedrukt.

- Volg de instructies om elektrische schokken of brand te voorkomen.

VOOR DE STROOMTOEVOER

! WAARSCHUWING

! Gebruik een schone en droge doek om de stekker en het gebied rondom het stopcontact vrij te houden van stof, water of andere ongewenste stoffen.

- Volg de instructies om elektrische schokken of brand te voorkomen.

Controleer de positie van de stekker wanneer u deze op een stopcontact aansluit.

- Als het snoer boven de stekker hangt, kan dit de draden binnenin beschadigen, wat kan leiden tot een elektrische schok of brand.

Neem contact op met uw plaatselijke Samsung-servicecentrum als de stekker of het snoer beschadigd is.

Als het stroomsnoer is beschadigd, moet het, om gevaar te voorkomen, worden vervangen door de fabrikant, zijn service vertegenwoordiger of personen met vergelijkbare kwalificaties.

⊘ Zorg ervoor dat de stekker op de juiste manier in het stopcontact zit. Gebruik deze niet als de stekker of het snoer beschadigd is.

- Volg de instructies om elektrische schokken of brand te voorkomen.

Als u de stekker uit het stopcontact haalt, trek dan aan de stekker. Trek niet aan het snoer zelf.

- Volg de instructies om elektrische schokken of brand te voorkomen.

Het stroomsnoer niet verdraaien of vastbinden. Hang het niet over een metalen voorwerp en leg er geen zwaar voorwerp op. Leg het netsnoer niet tussen voorwerpen in of achter de air purifier.

- Volg de instructies om elektrische schokken of brand te voorkomen.

! PAS OP

⚠ Verwijder de stekker uit het stopcontact als de air purifier voor langere tijd niet wordt gebruikt, of tijdens een onweersbui.

- Volg de instructies om elektrische schokken of brand te voorkomen.

De installatie van het product moet worden uitgevoerd door officieel servicepersoneel van Samsung of door een gecertificeerde lokale technicus om beschadiging van het netsnoer of de stekker te voorkomen, wat gevaarlijk kan zijn.

Koppel de luchtreiniger los van de stroombron voordat u het product reinigt of repareert.



Veiligheidsinformatie

VOOR GEBRUIK

WAARSCHUWING

 **Als het product is blootgesteld aan water, ontkoppel deze dan direct van de stroomtoevoer en neem contact op met uw plaatselijke Samsung Service Centre.**

- Volg de instructies om elektrische schokken of brand te voorkomen.

Als u een geluid, brandende geur of rook van het product opmerkt, stop dan onmiddellijk met het gebruik ervan en neem contact op met uw lokale Samsung Service Centre.

- Volg de instructies om elektrische schokken of brand te voorkomen.

In het geval van een gaslek in de buurt van de luchtreiniger mag u deze niet aanraken of proberen de stekker uit het stopcontact te halen. Ventileer de kamer onmiddellijk en neem contact op met uw leverancier of een gecertificeerde technicus voor advies.

- Zet de ventilator niet aan.
- Een vonk kan leiden tot ontploffing of brand.

 **Trek de stekker niet uit het stopcontact terwijl de air purifier in werking is.**

- Dit kan een vonk veroorzaken bij het opnieuw aansluiten van de stekker, wat kan leiden tot een explosie of brand.

Neem contact op met uw plaatselijke Samsung-servicecentrum wanneer u reparatieservice nodig hebt.

- Volg de instructies om storingen, lekkage, elektrische schokken en brand te voorkomen.

 **Raak de stekker niet aan met natte handen.**

- Volg de instructies om elektrische schokken of brand te voorkomen.

Sla niet met buitengewone kracht op het product en trek niet overmatig hard aan het voorpaneel.

- Als u dit niet in acht neemt, kan dit leiden tot brand, productstoringen, letsel, vervorming of lawaai.

Bewaar de plastic verpakking buiten het bereik van kinderen of gooi deze weg volgens de wet.

- Volg de instructies op om kinderen te beschermen tegen verstikkingsgevaar.

Steek uw vinger of andere voorwerpen niet in de luchtinlaat of -uitlaat.

- Let er vooral op dat u kinderen tegen verwondingen beschermt.
- Pas op dat u uw vingers niet verwondt door ze tussen het voorpaneel en het product te plaatsen wanneer u het paneel sluit.

Plaats geen objecten in de buurt van de air purifier. Kinderen kunnen deze voorwerpen gebruiken om op het product te klimmen.

- Volg de instructies op om letsel door kantelen of vallen te voorkomen.



⊘ Als de omgeving van het stopcontact is blootgesteld aan water of vocht, maak de omgeving dan eerst goed droog voordat u de air purifier opnieuw gebruikt.

- Volg de instructies om elektrische schokken of brand te voorkomen.

Steek geen metalen voorwerpen en dergelijke in de luchtreiniger.

- Volg de instructies om elektrische schokken of verwondingen te voorkomen.

Plaats geen zwaar voorwerp op de luchtreiniger.

- Volg de instructies om elektrische schokken of verwondingen te voorkomen.

⚠ Als het product is blootgesteld aan water, ontkoppel deze dan direct van de stroomtoevoer en neem contact op met uw plaatselijke Samsung Service Centre.

- Volg de instructies om elektrische schokken of brand te voorkomen.

⊘ Probeer het product NIET zelf te repareren of aan te passen.

- Gebruik alleen de standaard zekering.
- Volg de instructies om elektrische schokken, brand, storingen of verwondingen te voorkomen.

⚠ PAS OP

⚠ Houd uw air purifier op zijn minst 2 meter verwijderd van uw televisie of andere audio/vidsuele media.

- Ze kunnen worden beïnvloed door video- of audioruis.

Gebruik de air purifier zonder dat er obstakels in de buurt zijn.

- Minstens 60 cm van beide zijden van het product, minstens 25 cm vanaf de inlaat en minstens 100 cm van de uitlaat van het product.
- Het product is ontworpen om vervuilde lucht aan te zuigen, te zuiveren en af te voeren. Als er zich een obstakel in de buurt bevindt, kan dit de zuiveringscapaciteit negatief beïnvloeden.

⊘ Ga niet op het product staan en plaats er geen andere voorwerpen op (wasgoed, kaarsen, brandende sigaretten, servies, medicatie, metalen voorwerpen of luchtverfrissers).

- Volg de instructies om elektrische schokken, brand, storingen of verwondingen te voorkomen.

Kantel of klap de luchtreiniger niet om terwijl de stekker in het stopcontact zit.

- Volg de instructies om storingen of brand te voorkomen.

Gebruik geen insectwerende of andere sproeiproducten op de luchtreiniger.

- Ze kunnen schadelijk zijn en elektrische schokken, brand of storingen veroorzaken.

Dompel de luchtreiniger niet onder.

- Volg de instructies om storingen te voorkomen.



Veiligheidsinformatie

Gebruik het product niet met natte handen.

- Volg de instructies om elektrische schokken te voorkomen.

Dit apparaat mag gebuikt worden door kinderen van 8 jaar en ouder en personen met verminderde fysieke, sensorische of mentale capaciteiten of gebrek aan ervaring en kennis als zij op een veilige manier onder toezicht staan of instructies hebben gekregen over het gebruik van het apparaat en begrip hebben van de gevaren die hierbij betrokken zijn. Kinderen mogen niet met het apparaat spelen.

Zonder toezicht mogen kinderen het apparaat niet reinigen of gebruikersonderhoud uitvoeren.

VOOR HET SCHOONMAKEN

WAARSCHUWING

Breng geen water, benzine, verdunner, alcohol, aceton of andere soortgelijke stoffen aan op het product.

- Volg de instructies om verkleuring of vervorming van het product, elektrische schokken of brand te voorkomen.

Ontkoppel het product van de stroombron bij het schoonmaken. Wacht tot de ventilator volledig is gestopt voordat u hem reinigt.

- Volg de instructies om elektrische schokken of brand te voorkomen.

PAS OP

Haal de stekker uit het stopcontact voordat u het product reinigt.



***Correcte verwijdering van dit product
(elektrische & elektronische afvalapparatuur)***

(Van toepassing in landen met aparte ophaaldiensten)

De markeringen op het product, de accessoires, of in de handleiding, tonen aan dat het product en zijn elektronische accessoires (meer bepaald de lader, koptelefoon, USB-kabel) niet met het gewone huisafval mogen weggegooid worden wanneer ze het eind van hun levensduur bereikt hebben. Om mogelijke schade aan het milieu of de menselijke gezondheid te voorkomen door ongecontroleerde afvalverwijdering, moet u deze items van andere soorten afval scheiden en deze op een verantwoordelijke manier recyclen om duurzaam hergebruik van materiaalbronnen te bevorderen.

Gebruikers kunnen contact opnemen met de verkoper van het product, of hun lokale overheid, voor details met betrekking tot waar en hoe zij deze producten kunnen recyclen ter bescherming van het milieu.

Commerciële gebruikers moeten contact opnemen met hun leverancier en de voorwaarden in het koopcontract controleren. Dit product en zijn elektronische accessoires mogen niet samen met commercieel afval worden weggegooid.

Ga voor informatie over de milieuverbintenissen en productspecifieke wettelijke verplichtingen van Samsung, zoals REACH, WEEE, batterijen, naar: samsung.com/uk/aboutsamsung/samsungelectronics/corporatecitizenship/data_corner.html

Gedetailleerde Gebruikers Handleiding

- Het design van het product kan zonder voorafgaande kennisgeving worden gewijzigd om de kwaliteit te kunnen verbeteren.
- Om de kosten laag te kunnen houden, leveren we een beknopte handleiding en bieden we uitgebreide handleidingen aan die u online via de smartphone of website kunt inzien.

Raadpleeg de website

STAP 1 Controleer de naam van het model.

STAP 2 Ga naar de Samsung website (<http://www.samsung.com>) of scan de QR code.



STAP 3 Zoek en controleer de Gebruikershandleiding. SUPPORT > Manuals & Downloads > Search model

Nakijken in het Service Centre

STAP 1 Controleer de naam van het model.

STAP 2 Neem contact op met het Service Centre.

STAP 3 Vraag naar de gebruikershandleiding van uw product model.

Nader Bekeken

Voorzijde

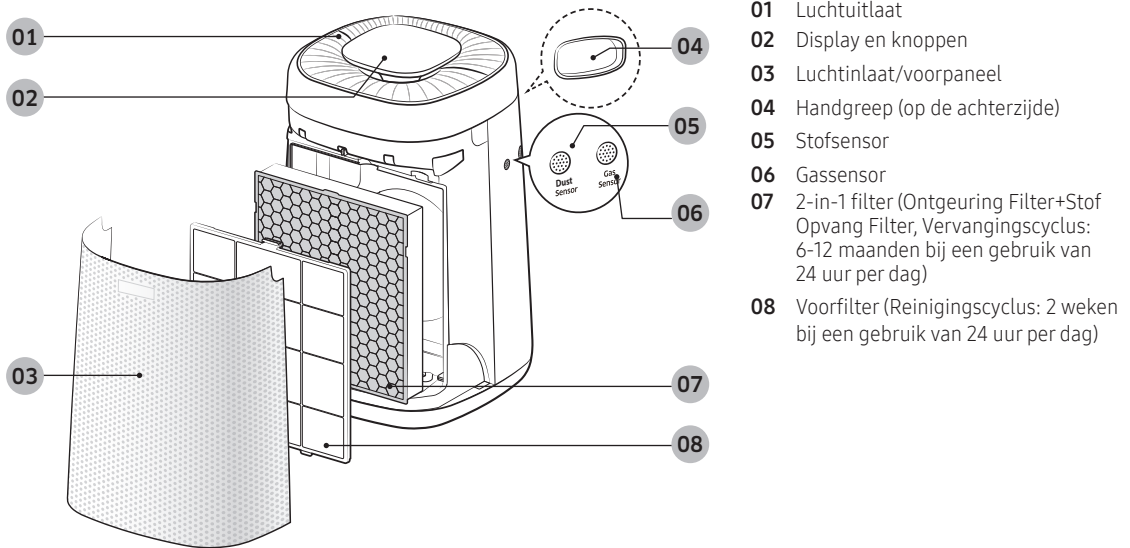

Display en knoppen

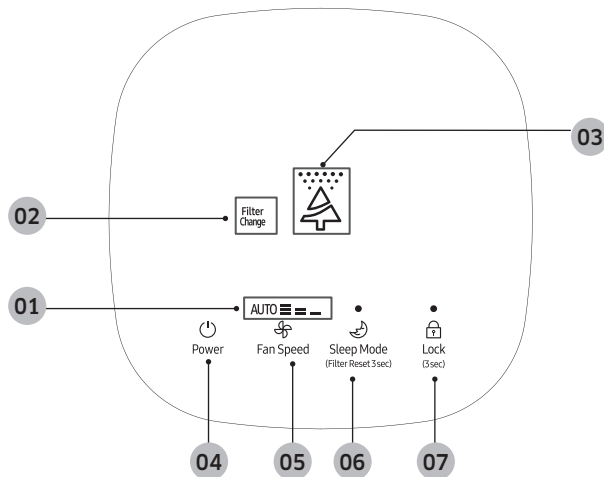

Reiniging en onderhoud

Controleren voor gebruik van het Filter

- Als u de air purifier zonder filter gebruikt, neemt het zuiverende effect af.
- Als de nieuwe filters voor het eerst worden gebruikt, kunnen deze een vervelende geur afgeven.
 - De geur verdwijnt naarmate u de filter een dag heeft gebruikt.
- Als u de air purifier opnieuw gebruikt na 2 weken of als er zich een onaangename geur verspreid, stelt u de snelheid van de ventilator in op Hoog en laat u de luchtzuivering gedurende 4 uur achtereen werken terwijl u de betreffende ruimte ventileert.
- Sluit ramen en deuren terwijl het apparaat in werking is. Ventileer de lucht regelmatig om een hoge concentratie koolstofdioxide in de ruimte te voorkomen, als deze voor lange periode gesloten is.
- Afhankelijk van de omgeving kunnen de cycli voor de filterreiniging en vervanging verschillen. Voor deze service worden kosten in rekening gebracht.
- De indicator knippert wanneer de filters moeten worden vervangen.
Als de filters vies, onaangenaam ruiken of als de snelheid van de ventilator wordt vertraagd, vervang ze dan voor nieuwe exemplaren. Ook als de indicator niet knippert.
- Verwijder het vinyl van de filters als u deze voor het eerst gebruikt of wilt vervangen.

Reiniging van de sensoren

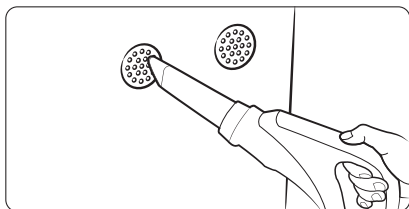

- Als er stof of een vreemde stof op een sensor zit, gebruik dan een stofzuiger om de sensor en de omgeving te reinigen.

Reinigen en droogmaken van de filters

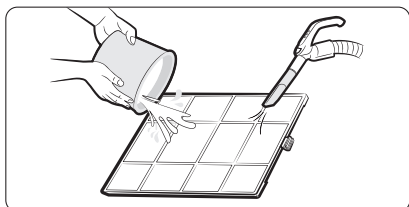

Het voorfilter schoonmaken

- Als u ophopingen van stof waarneemt, dan kunt u grote hoeveelheden verwijderen met de stofzuiger, alvorens u de filters afspoelt met lauw water.
 - Reinigingsinterval: 2 weken (bij gebruik van het product 24 uur per dag)

De filters drogen

- Houd de filters in de schaduw en uit het zonlicht tot ze geheel zijn opgedroogd.

Reiniging en onderhoud

Rooster verwijderen en monteren

Demontage van het rooster

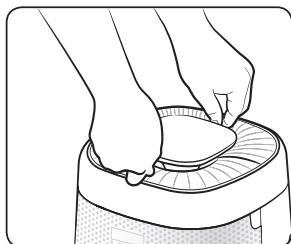

STAP1

Pak het rooster aan de voor- en achterzijde vast zoals op de afbeelding.

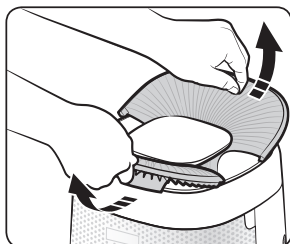

STAP2

Neem het rooster uit om het V-type te vormen.

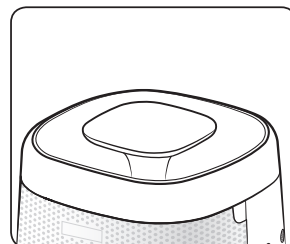

STAP3

Verwijder het rooster volledig.

Montage van het rooster

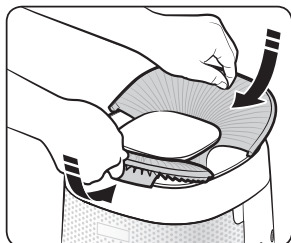

STAP1

Plaats het rooster in de voor- en achterste richting van het display zoals aangegeven.

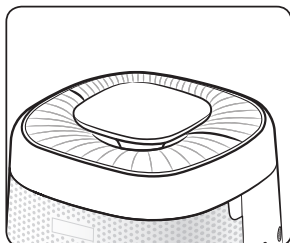

STAP2

Maak het geplaatste rooster plat.

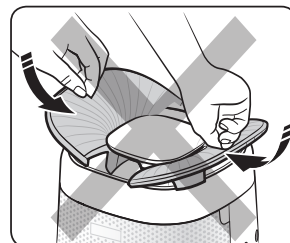

Opmerking

- Plaats het rooster niet in de linker- en rechtterrichting van het display.

Voor het aanvragen van service

De luchtreiniger werkt helemaal niet.

- Controleer of de stroom is ingeschakeld en probeer de luchtreiniger weer aan te zetten.
- Controleer of de stekker goed is aangesloten en schakel de luchtreiniger weer in.
Als het product nog steeds niet werkt, probeert u de stekker van het product dan aan te sluiten op een ander stopcontact.

Overmatig geluid.

- Er kan overmatig geluid hoorbaar zijn als het product wordt verplaatst. Schakel het apparaat daarom eerst uit.
- U hoort mogelijk een sensor die geluid maakt tijdens de werking van de luchtreiniger, het is een normaal fenomeen, u kunt het geruuststellend gebruiken.

Een vreemde geur.

- Controleer en reinig het voorfilter als deze vervuild is.
- Als het 2-in-1 filter verzadigd is met een vreemde geur, vervang dan een nieuw 2-in-1 filter. De gebruiker moet de kosten voor het vervangen van het filter, die tijdens de periode van gratis onderhoud worden gemaakt, op zich nemen.

De Comprehensive Air-kwaliteitsindicator staat altijd op rood. (Er is iets mis met de Comprehensive Air-kwaliteitsindicator)

- Controleer de sensoren op de aanwezigheid van vreemde stoffen en maak ze schoon indien nodig.
- In het winterseizoen, als u het product direct na levering in gebruik neemt, kan er zich dauw vormen op de sensor door het temperatuurverschil (tussen buiten en binnen). In dit geval kan de uitgebreide luchtkwaliteitsindicator rood worden. In dit geval wordt de indicator normaal na 1~2 uur gebruik.

- Als u aan het koken bent of buitenlucht naar binnen laat stromen, dan kan de gassensor geurveranderingen waarnemen en de luchtkwaliteit indicator rood worden. Ventileer de ruimte gedurende 1-2 uur.
- Trek de stekker uit het stopcontact en sluit deze na een minuut weer aan en bedien het product. (Reset de sensoren)
- Als u alle in dit hoofdstuk aangegeven oplossingen heeft gevolgd en de Uitgebreide Luchtkwaliteitsindicator nog steeds rood is, kan er een probleem zijn met de sensor of de draden. Neem contact op met het servicecentrum.

De ventilatorsnelheid verandert niet volgens de Comprehensive Air-quality.

- Stel de ventilatorsnelheid in op Auto. Wanneer de ventilatorsnelheid is ingesteld op Hoog, Medium, Laag of Slaap, verandert de ventilatorsnelheid niet automatisch.

Indicator voor filtervervangng gaat niet uit.

- Na het vervangen van de 2-in-1 filter, moet de [Filter Reset] knop ingedrukt worden voor 3 seconden om de filtervervangng waarschuwing te kunnen resetten.

Er wordt een vreemde indicatie weergegeven.

- Als de indicator voor de ventilatorsnelheid, de indicator voor de slaapmodus en de indicator voor de vergrendelingsfunctie tegelijkertijd knipperen, neem dan contact op met het servicecentrum.

Er komt alleen lucht uit de achterzijde.

- Het ontwerp is bedoeld om de lucht efficiënt te zuiveren met de wind die opstijgt door het wervelen. Aangezien de wind met de klok mee stroomt, kan het zijn dat de voorkant zwakker is, terwijl de achterkant sterker is voor de wind die uit de bovenste luchtuitlaat naar buiten stroomt.

VRAGEN OF OPMERKINGEN?

LAND	BEL	OF BEZOEK ONS ONLINE OP
VK	0333 000 0333	www.samsung.com/uk/support
IERLAND (EIRE)	0818 717100	www.samsung.com/ie/support
DUITSLAND	06196 77 555 77	www.samsung.com/de/support
FRANKRIJK	01 48 63 00 00	www.samsung.com/fr/support
ITALIE	800-SAMSUNG (800.7267864)	www.samsung.com/it/support
SPANJE	911750015	www.samsung.com/es/support
PORTUGAL	808 207 267	www.samsung.com/pt/support
LUXEMBURG	261 03 710	www.samsung.com/be_fr/support
NEDERLAND	088 90 90 100	www.samsung.com/nl/support
BELGIE	02-201-24-18	www.samsung.com/be/support (Nederlands) www.samsung.com/be_fr/support (Frans)
NOORWEGEN	21629099	www.samsung.com/no/support
DENEMARKEN	707 019 70	www.samsung.com/dk/support
FINLAND	030-6227 515	www.samsung.com/fi/support
ZWEDEN	0771 726 786	www.samsung.com/se/support
POLEN	801-172-678* lub +48 22 607-93-33* Specjalistyczna infolinia do obsługi zapytań dotyczących telefonów komórkowych: 801-672-678* * (opłata według taryfy operatora)	http://www.samsung.com/pl/support/
HONGARIJE	0680SAMSUNG (0680-726-7864)	www.samsung.com/hu/support
OOSTENRIJK	0800 72 67 864 (0800-SAMSUNG)	www.samsung.com/at/support
ZWITSERLAND	0800 726 786	www.samsung.com/ch/support (Duits) www.samsung.com/ch_fr/support (Frans)
TSJECHIE	800-SAMSUNG (800-726786)	www.samsung.com/cz/support
SLOWAKIJE	0800 - SAMSUNG (0800-726 786)	www.samsung.com/sk/support
KROATIE	072 726 786	www.samsung.com/hr/support
BOSNIE	055 233 999	www.samsung.com/support
North Macedonia	023 207 777	www.samsung.com/mk/support
MONTENEGRO	020 405 888	www.samsung.com/support
SLOVENIE	080 697 267 (brezplačna številka)	www.samsung.com/fi/support
SERVIE	011 321 6899	www.samsung.com/rs/support
KOSOVO	0800 10 10 1	www.samsung.com/support
ALBANIE	045 620 202	www.samsung.com/at/support
BULGARIJE	*3000 Цена на един градски разговор 0800 111 31 Безплатен за всички оператори	www.samsung.com/bg/support
ROEMENIE	*8000 (apel in retea) 08008-726-78-64 (08008-SAMSUNG) Apel GRATUIT: Dacă efectuați apelul din rețeaua Digi (RCS/RDS), vă rugăm să ne contactați formând numărul Telverde fără ultimele două cifre, astfel: 0800872678..	www.samsung.com/ro/support
CYPRUS	8009 4000 alleen voor vaste telefoonlijnen, gratis	www.samsung.com/gr/support
GRIEKENLAND	80111-SAMSUNG (80111 726 7864) alleen voor vaste telefoonlijnen (+30) 210 6897691 voor mobiele en vaste telefoons	
LITOUWEN	8-800-77777	www.samsung.com/lt/support
LETLAND	8000-7267	www.samsung.com/lv/support
ESTLAND	800-7267	www.samsung.com/ee/support

