

SAMSUNG

MODE D'EMPLOI

SM-R500

French. 04/2019. Rev.1.0

www.samsung.com

Table des matières

Démarrage

5 À propos de la Galaxy Watch Active

5 À lire avant utilisation

11 Présentation de l'appareil

- 11 Contenu du coffret
- 12 Galaxy Watch Active
- 14 Station de chargement sans fil

15 Batterie

- 15 Charger la batterie
- 16 Conseils et précautions pour le chargement de la batterie
- 17 Chargement sans fil
- 19 Mode Économie d'énergie

20 Installer la Galaxy Watch Active

- 20 Mettre la Galaxy Watch Active au poignet
- 21 Conseils et précautions à propos du bracelet
- 21 Remplacer le bracelet

23 Allumer et éteindre la Galaxy Watch Active

24 Connecter la Galaxy Watch Active à un appareil mobile

- 24 Installer l'application Galaxy Wearable
- 24 Connecter la Galaxy Watch Active à un appareil mobile via Bluetooth
- 26 Connexion à distance

27 Utiliser la Galaxy Watch Active sans appareil mobile

28 Commander l'écran

- 28 Écran tactile
- 31 Disposer les éléments à l'écran
- 32 Allumer et éteindre l'écran
- 33 Passer d'un écran à l'autre
- 35 Écran de verrouillage

35 Horloge

- 35 Écran Horloge
- 36 Modifier l'écran Horloge
- 37 Activer la fonction Montre toujours allumée
- 37 Mode Montre seulement

38 Notifications

- 38 Volet des raccourcis
- 39 Afficher les notifications entrantes
- 40 Sélectionner des applications pour la réception des notifications

40 Volet d'accès rapide

47 Saisir du texte

- 47 Introduction
- 47 Utiliser la saisie vocale
- 48 Utiliser des émoticônes
- 49 Utiliser le mode de saisie manuscrite ou le clavier

Applications et fonctions

51 Messages

53 Téléphone

- 53 Introduction
- 53 Recevoir des appels
- 55 Passer des appels

55 Contacts

57 Samsung Pay

58 Samsung Health

- 58 Introduction
- 61 Activité quotidienne
- 62 Pas
- 64 Étages
- 65 Calories
- 66 Exercice
- 73 Sommeil
- 75 Cardio
- 77 Stress
- 79 Aliment
- 81 Gestion du poids
- 82 Eau
- 83 Caféine
- 84 Partage
- 85 Paramètres
- 85 Informations complémentaires

86 GPS

87 Musique

- 87 Introduction
- 87 Écouter de la musique
- 87 Importer de la musique
- 88 Écouter de la musique avec la Galaxy Watch Active
- 88 Écouter de la musique avec votre appareil mobile
- 89 Écouter de la musique sans se connecter à un appareil mobile

89 Reminder

90 Calendrier

91 Bixby

- 91 Introduction
- 91 Démarrer Bixby
- 92 Paramétrer la langue

92 Météo

93 Alarme

94 Horloge mondiale

94 Galerie

- 94 Importer et exporter des images
- 95 Afficher des images
- 96 Supprimer des images

96 Rech. mon tél.

97 Rechercher ma montre

98 Messages SOS

99 E-mail

99 Galaxy Store

100 Paramètres

- 100 Introduction
- 100 Cadrans
- 101 Vibreur
- 101 Affichage
- 102 Avancés
- 103 Connexions
- 107 Applications
- 108 Sécurité
- 108 Compte
- 109 Accessibilité
- 109 Général
- 111 Batterie
- 111 À propos de la montre
- 112 Connexion au nouveau tél.
- 112 Connexion au téléphone

Galaxy Wearable

113 Introduction

115 Accueil

- 115 À propos de la montre
- 115 Paiement
- 115 Galaxy Store
- 115 Samsung Health
- 116 Samsung Pay
- 116 SmartThings
- 116 Notifications
- 117 Applications
- 118 Widgets
- 119 Vibreur
- 119 Affichage
- 120 Avancés
- 121 Ajout de contenu à votre montre
- 122 Envoi de demandes SOS

- 122 Rechercher ma montre
- 123 Compte et sauvegarde
- 124 Synchro. paramètres téléphone
- 125 Accessibilité
- 125 À propos de la montre
- 126 À propos de Galaxy Wearable

127 Cadrans

127 Découvrir

Utiliser la Galaxy Watch Active

128 Introduction

128 Bénéficier d'un coach personnel pour votre santé

- 128 Atteindre votre objectif d'activités quotidiennes
- 129 Gérer votre stress et la qualité de votre sommeil
- 129 Expérimenter des exercices améliorés

130 Utiliser un organisateur de tâches intelligent

- 130 Vérifier les informations du jour
- 131 Gérer mon quotidien
- 133 Utiliser une double horloge à l'étranger
- 133 Enregistrer facilement un rappel

Annexe

134 Dépannage

138 Retirer la batterie

Démarrage

À propos de la Galaxy Watch Active



La Galaxy Watch Active est une montre intelligente capable d'analyser vos exercices physiques et de gérer votre santé, tout en vous permettant d'utiliser un grand nombre d'applications pratiques pour passer des appels et écouter de la musique. Vous pouvez lancer de nombreuses fonctions du bout des doigts et également changer de cadran au gré de vos envies.

Connectez votre Galaxy Watch Active à votre appareil mobile pour enrichir votre expérience, ou utilisez la Galaxy Watch Active seule, sans la connecter à un appareil mobile.

À lire avant utilisation

Veillez lire attentivement ce mode d'emploi, afin de pouvoir utiliser l'appareil correctement et en toute sécurité.

- Les descriptions sont basées sur les paramètres par défaut de votre appareil.
- En fonction de votre zone géographique, des caractéristiques du modèle ou de la version logicielle, certains contenus peuvent différer par rapport à votre appareil.
- Les contenus de qualité élevée nécessitant une forte utilisation du processeur et de la mémoire vive peuvent avoir une incidence sur les performances générales de l'appareil. Les applications en rapport avec ces contenus peuvent ne pas fonctionner correctement selon les caractéristiques de l'appareil et les conditions d'utilisation.
- Samsung ne peut être tenu responsable des problèmes de performance relatifs aux applications fournies par des prestataires autres que Samsung.
- Samsung ne peut être tenu responsable des problèmes de performance ou des incompatibilités découlant de la modification des paramètres de registre par l'utilisateur. Toute tentative de personnalisation du système d'exploitation peut entraîner des problèmes de fonctionnement de la Galaxy Watch Active ou de ses applications.

- Les logiciels, sons, fonds d'écran, images, ainsi que les autres contenus multimédia fournis avec cette Galaxy Watch Active sont concédés sous licence et leur usage est soumis à une utilisation limitée. L'extraction et l'utilisation de ces éléments à des fins commerciales ou autres constituent une infraction au regard des lois sur les droits d'auteur. Les utilisateurs sont entièrement responsables de toute utilisation illégale d'un contenu multimédia.
- Les applications fournies par défaut avec la Galaxy Watch Active peuvent être modifiées ou ne plus être disponibles, et ce, sans préavis. Si vous avez des questions à propos d'une application fournie avec la Galaxy Watch Active, contactez un centre de service après-vente Samsung. Pour les applications installées par l'utilisateur, contactez les opérateurs.
- Toute modification du système d'exploitation de la Galaxy Watch Active ou installation de logiciels non officiels peut entraîner des dysfonctionnements de la Galaxy Watch Active et corrompre vos données. Ces actions constituent des violations de l'accord de licence Samsung et annuleront votre garantie.
- Suivant le fabricant et le modèle de l'appareil mobile que vous connectez à la Galaxy Watch Active, il est possible que certaines fonctions ne soient pas conformes à la description qu'en fait ce mode d'emploi.
- L'écran tactile est parfaitement visible, même en plein soleil, en ajustant automatiquement la plage de contraste en fonction de l'environnement. En raison de la nature de la Galaxy Watch Active, l'affichage d'images fixes pendant des périodes prolongées peut entraîner l'apparition d'images rémanentes ou d'images fantômes.
 - Il est recommandé de ne pas utiliser d'images fixes sur tout ou partie de l'écran tactile pendant des périodes prolongées et d'éteindre l'écran tactile lorsque la Galaxy Watch Active n'est pas utilisée.
 - Réglez l'écran tactile afin qu'il s'éteigne lorsque vous ne vous l'utilisez pas. Appuyez sur  (**Paramètres**) depuis la liste des applications de la Galaxy Watch Active, appuyez sur **Affichage** → **Veille de l'écran**, puis sélectionnez un délai de mise en veille à la fin duquel l'écran tactile s'éteint.
 - Pour que la luminosité de l'écran soit ajustée automatiquement en fonction de votre environnement, appuyez sur  (**Paramètres**) depuis la liste des applications de la Galaxy Watch Active, appuyez sur **Affichage** → **Faible luminosité auto.**, puis appuyez sur le curseur afin d'activer la fonction.

- Selon votre zone géographique ou le modèle, certains appareils doivent obligatoirement recevoir l'approbation de la FCC (Federal Communications Commission). Si votre appareil est approuvé par la FCC, vous pouvez afficher l'identifiant FCC de la Galaxy Watch Active. Pour afficher l'identifiant FCC, appuyez sur  (Paramètres) dans la liste des applications de la Galaxy Watch Active, puis sur **À propos de la montre** → **Appareil**, et cochez la case ID FCC sous l'option **Certification FCC**.

Conserver la résistance de l'appareil à l'eau et à la poussière

Votre appareil est résistant à l'eau et à la poussière. Pour conserver la résistance de l'appareil à l'eau et à la poussière, suivez les conseils présentés ci-dessous. Leur non-respect peut endommager l'appareil.

- N'exposez pas l'appareil à de l'eau dont la pression serait importante.
- N'utilisez pas l'appareil lorsque vous plongez dans l'eau, lorsque vous faites de la plongée avec un tuba ou pratiquez tout autre sport aquatique en eaux vives.
- Si vos mains sont humides, séchez-les soigneusement avant de manipuler l'appareil.
- Si l'appareil est exposé à de l'eau douce, séchez-le soigneusement avec un chiffon propre et doux. Si l'appareil est exposé à un autre liquide, tel que de l'eau de mer salée, de l'eau de piscine, de l'eau savonneuse, de l'huile, du parfum, un nettoie-main sans eau ou un produit chimique, comme un cosmétique, rincez-le immédiatement à l'eau douce et séchez-le soigneusement avec un chiffon propre et doux. Si vous ne respectez pas ces instructions, les performances et l'apparence de l'appareil peuvent en être affectées.
- **En cas de chute de l'appareil ou de choc**, la résistance de l'appareil à l'eau et à la poussière risque d'être altérée.
- Ne démontez pas votre appareil. L'étanchéité de l'appareil à l'eau et à la poussière risque d'être altérée.
- N'exposez pas votre appareil à un changement brusque de température ambiante ou de l'eau.
- Ne séchez pas votre appareil à l'aide d'un dispositif de chauffage, par exemple un sèche-cheveux.
- L'étanchéité de l'appareil à l'eau risque d'être altérée dans un sauna.

- Certaines autres fonctions comme l'écran tactile peuvent ne pas fonctionner correctement si l'appareil est utilisé immergé dans l'eau.
- **Votre appareil a été testé dans un environnement contrôlé et certifié résistant à l'eau et à la poussière dans des situations et des conditions spécifiques (Il répond aux exigences de résistance à l'eau dans une eau de 50 m de profondeur comme décrit par la norme internationale ISO 22810:2010 et votre appareil peut être utilisé dans les eaux peu profondes. Il répond aux exigences de résistance à la poussière comme décrit dans la classification IEC 60529 IP6X.).**

Précautions en cas de surchauffe

Si vous éprouvez un inconfort dû à une surchauffe lors de l'utilisation de l'appareil, cessez de l'utiliser immédiatement et retirez-le de votre poignet.

Pour éviter tout problème comme un dysfonctionnement de l'appareil, une sensation d'inconfort ou de gêne sur la peau, ou un déchargement excessif de la batterie, un avertissement s'affiche sur l'appareil si celui-ci atteint une température spécifique. Lorsque l'avertissement initial s'affiche, toutes les fonctions de l'appareil sont désactivées jusqu'à ce que l'appareil refroidisse et atteigne une température spécifique.

Si la température de l'appareil continue d'augmenter, un second avertissement apparaît. Dans ce cas, l'appareil s'éteint. Attendez que l'appareil refroidisse et atteigne une température spécifique avant de l'utiliser.

Icônes



Avertissement : situations susceptibles de vous blesser ou de blesser autrui



Attention : situations susceptibles d'endommager votre appareil ou d'autres équipements



Information : remarques, conseils d'utilisation ou informations complémentaires

Nettoyer et entretenir la Galaxy Watch Active

Respectez les conseils ci-dessous pour garantir le bon fonctionnement de la Galaxy Watch Active et lui conserver son apparence. Le non-respect de ces conseils peut endommager la Galaxy Watch Active et entraîner des irritations cutanées.

- Évitez d'exposer l'appareil à la poussière, la sueur, l'encre, l'huile et aux produits chimiques tels que des cosmétiques, vaporisateurs antibactériens, nettoyeurs pour les mains, détergents et insecticides. Les pièces externes et internes de la Galaxy Watch Active pourraient être endommagées ou des problèmes de performance risquent de survenir. Si votre Galaxy Watch Active a été exposée à l'une des substances mentionnées précédemment, utilisez un chiffon doux non pelucheux pour la nettoyer.
- N'utilisez pas de savon, d'agents nettoyeurs, de matériaux abrasifs et d'air comprimé pour nettoyer votre Galaxy Watch Active, ni d'ondes à ultrasons ou de sources de chaleur externe. Ceci pourrait endommager la Galaxy Watch Active. Les irritations cutanées peuvent être causées par des dépôts de savon, de désinfectant ou d'agent nettoyant laissés sur la Galaxy Watch Active.
- Nettoyez votre poignet et le bracelet de la montre après tout entraînement afin d'ôter les traces de transpiration. Nettoyez la Galaxy Watch Active avec de l'eau douce, frottez-la avec de l'alcool isopropylique et séchez-la soigneusement.
- Pour enlever les traces de crème solaire, de lotion ou d'huile, utilisez un détergent sans savon, puis rincez et séchez soigneusement la Galaxy Watch Active.
- Pour enlever les taches et les traces d'autres matériaux, frottez la Galaxy Watch Active avec une brosse à dents à poils souples humidifiée.

Prenez toutes les précautions qui s'imposent si vous êtes allergique à des matériaux de la Galaxy Watch Active.

- Samsung a fait procéder à des tests sur les composants de la Galaxy Watch Active pouvant s'avérer nocifs par des autorités de certification internes et externes, y compris des tests de tous les matériaux en contact avec la peau, des tests de toxicité et des tests de port de la Galaxy Watch Active.
- La Galaxy Watch Active contient du nickel. Prenez toutes les précautions qui s'imposent si votre peau est hypersensible ou si vous êtes allergique à l'un des composants de la Galaxy Watch Active.
 - **Nickel** : la Galaxy Watch Active contient une faible quantité de nickel, en deçà de la valeur de référence limite établie par la réglementation REACH européenne. Vous ne pouvez pas être exposé au nickel contenu à l'intérieur de la Galaxy Watch Active, et celle-ci a réussi les tests de certification internationaux correspondants. Toutefois, si vous êtes sensible au nickel, prenez toutes les précautions qui s'imposent quand vous utilisez la Galaxy Watch Active.
- Seuls des matériaux respectant les normes de la Commission américaine pour la sécurité des produits de consommation (CPSC), les réglementations des pays membres de la Communauté européenne et les autres normes internationales ont été utilisés pour fabriquer la Galaxy Watch Active.
- Pour en savoir plus sur la gestion des produits chimiques par Samsung, consultez le site Web Samsung (<https://www.samsung.com/uk/aboutsamsung/sustainability/environment/>).

Présentation de l'appareil

Contenu du coffret

Reportez-vous au guide de prise en main rapide pour connaître le contenu du coffret.



- Les éléments fournis avec la Galaxy Watch Active, leurs images et les accessoires disponibles peuvent varier en fonction de votre zone géographique ou de votre opérateur.
- Les accessoires fournis ont été spécialement conçus pour votre Galaxy Watch Active et peuvent ne pas fonctionner avec d'autres appareils.
- L'aspect et les caractéristiques du produit peuvent faire l'objet de modifications sans préavis.
- Vous pouvez acheter d'autres accessoires auprès de votre revendeur Samsung. Avant tout achat, assurez-vous qu'ils sont compatibles avec votre Galaxy Watch Active.
- À l'exception de la Galaxy Watch Active, certains accessoires, peuvent ne pas présenter les mêmes garanties en termes de résistance à l'eau et à la poussière.
- Utilisez exclusivement des accessoires homologués par Samsung. L'utilisation d'accessoires non homologués peut entraîner des problèmes de performances, ainsi que des dysfonctionnements non couverts par la garantie.
- La disponibilité de l'ensemble des accessoires dépend entièrement des fabricants. Pour plus d'informations sur la disponibilité des accessoires, consultez le site Web Samsung.

Galaxy Watch Active

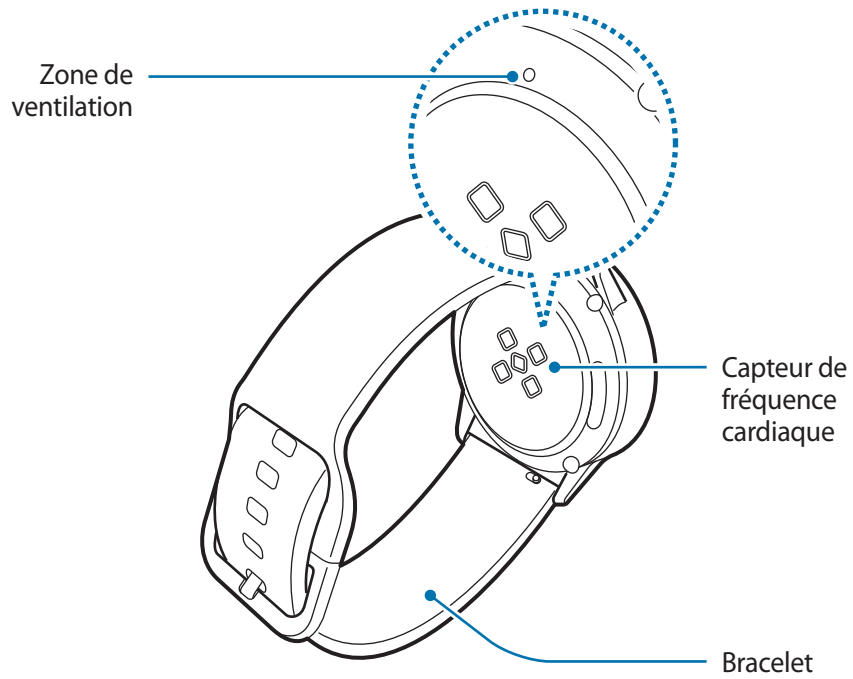
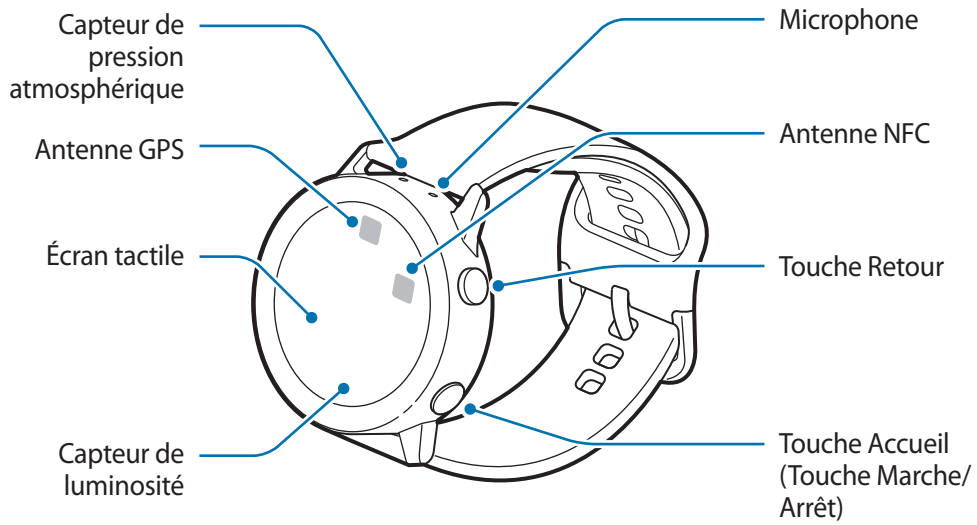



Cet appareil et certains accessoires (vendus séparément) comportent des aimants. L'American Heart Association, l'organisme américain à but non lucratif qui favorise les soins cardiaques, et la Medicines and Healthcare Products Regulatory Agency, l'agence de réglementation du Royaume-Uni des produits de santé, nous mettent en garde sur l'utilisation d'aimants et de stimulateurs cardiaques, cardioverters, défibrillateurs, pompes à insuline ou autres dispositifs médicaux électriques (collectivement dénommés « dispositifs médicaux ») à une distance inférieure à 15 cm. Si vous utilisez l'un de ces dispositifs médicaux, **NE VOUS SERVEZ PAS DE CET APPAREIL ET DE CERTAINS DE SES ACCESSOIRES SANS L'AVIS DE VOTRE MÉDECIN.**





- Ne rangez pas votre appareil et certains accessoires (vendus séparément) à proximité de champs magnétiques. Les cartes à puce, comme les cartes de crédit, les cartes de téléphone et les cartes d'embarquement peuvent être endommagées par les champs magnétiques.
- Assurez-vous de garder le bracelet propre. Tout contact avec de la poussière ou des colorants peut provoquer des taches sur le bracelet qui pourraient ne pas s'éliminer complètement.
- N'introduisez pas d'objets pointus dans le capteur de pression atmosphérique, la zone de ventilation ou le microphone. Cela risquerait d'altérer la résistance à l'eau de la Galaxy Watch Active.
- L'utilisation de l'appareil alors que des éléments en verre ou en acrylique sont endommagés peut entraîner des blessures corporelles. Utilisez l'appareil uniquement après réparation dans un centre de service après-vente Samsung.



- Lorsque vous parlez dans le microphone de la Galaxy Watch Active, assurez-vous qu'il n'est pas obstrué.
- La zone de ventilation garantit que les pièces internes et les capteurs de la Galaxy Watch Active fonctionnent correctement lorsque vous l'utilisez dans un environnement où la pression atmosphérique varie.

Touches

Touche	Fonction
 Accueil/ Marche/Arrêt	<ul style="list-style-type: none"> • Maintenir cette touche enfoncée pour allumer ou éteindre la Galaxy Watch Active. • Appuyer sur cette touche pour allumer l'écran. • Maintenir cette touche enfoncée pendant 7 secondes pour redémarrer la Galaxy Watch Active. • Appuyer sur cette touche pour ouvrir la liste des applications depuis l'écran Horloge. • Appuyer sur cette touche pour ouvrir l'écran Horloge depuis un autre écran.
 Retour	<ul style="list-style-type: none"> • Appuyer sur cette touche pour revenir à l'écran précédent.

Station de chargement sans fil

Surface de
chargement sans fil

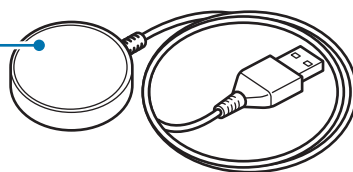

N'exposez pas la station de chargement sans fil à l'eau, car celle-ci n'a pas la même certification de résistance à l'eau et à la poussière que votre Galaxy Watch Active.

Batterie

Charger la batterie

Chargez la batterie avant d'utiliser l'appareil pour la première fois ou lorsque vous ne l'avez pas utilisé depuis un certain temps.



Utilisez uniquement des chargeurs, des batteries et des câbles homologués par Samsung. L'utilisation de chargeurs ou de câbles non homologués peut provoquer l'éclatement de la batterie ou endommager la Galaxy Watch Active.



- Utilisez la station de chargement sans fil et le chargeur fournis. La Galaxy Watch Active ne peut pas être correctement rechargée avec un chargeur d'un autre fabricant.
- Un branchement incorrect du chargeur peut sérieusement endommager l'appareil. Les dégâts résultant d'une mauvaise utilisation ne sont pas couverts par la garantie.



- Pour économiser l'énergie, débranchez le chargeur lorsque vous ne l'utilisez pas. Le chargeur n'étant pas muni d'une touche Marche/Arrêt, vous devez le débrancher de la prise de courant pour couper l'alimentation. L'appareil doit rester à proximité de la prise en cours de chargement.
- Le socle de prise de courant doit être installé à proximité du matériel et doit être aisément accessible.

- 1 Connectez la station de chargement au chargeur et branchez l'autre extrémité du chargeur à une prise électrique.
- 2 Placez la Galaxy Watch Active sur la station de chargement sans fil en centrant le dos de votre Galaxy Watch Active sur la station de chargement sans fil.

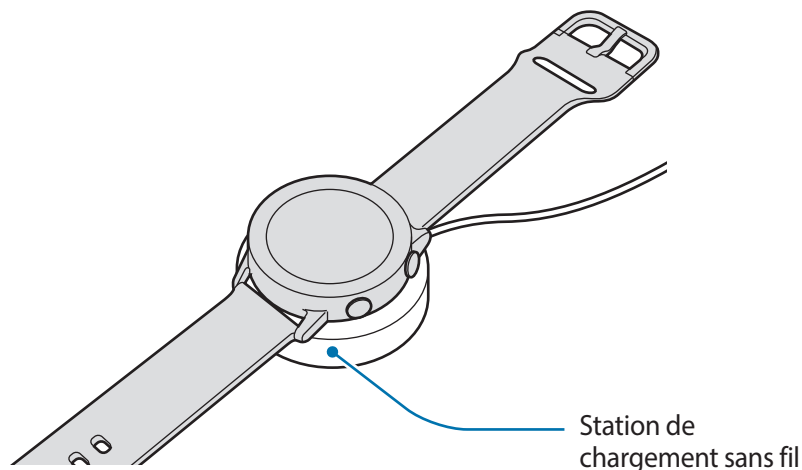

- 3 Une fois la Galaxy Watch Active entièrement chargée, déconnectez-la de la station de chargement sans fil. Déconnectez d'abord la station de chargement sans fil du chargeur, puis débranchez le chargeur de la prise électrique.

Vérifier le statut du chargement de la batterie

Appuyez sur n'importe quelle touche de la Galaxy Watch Active pour allumer l'écran alors que la montre se trouve sur la station de chargement sans fil.

Lors de la recharge de la batterie alors que la Galaxy Watch Active est allumée, appuyez sur n'importe quelle touche pour vérifier l'état de la charge sur l'écran.

Si vous chargez la batterie lorsque la Galaxy Watch Active est allumée, appuyez sur l'écran pour vérifier l'état de la charge.

Conseils et précautions pour le chargement de la batterie

- En cas d'obstacles entre la Galaxy Watch Active et la station de chargement sans fil, la Galaxy Watch Active peut ne pas se charger correctement. Évitez tout contact de la Galaxy Watch Active et de la station de chargement sans fil avec de la sueur, des liquides ou de la poussière.
- Lorsque le niveau de charge est faible, l'icône de la batterie est vide.
- Si la batterie est complètement déchargée, vous ne pouvez pas allumer la Galaxy Watch Active, même si le chargeur est branché. Rechargez la batterie pendant quelques minutes avant d'allumer la Galaxy Watch Active.
- Si vous utilisez plusieurs applications à la fois, la batterie se déchargera rapidement. Pour éviter toute perte d'alimentation lors d'un transfert de données, utilisez toujours ces applications lorsque la batterie est parfaitement chargée.
- Si vous utilisez une source d'alimentation autre que le chargeur, comme un ordinateur, la vitesse de chargement risque d'être ralentie.
- Si vous rechargez la Galaxy Watch Active en même temps que d'autres appareils avec un chargeur multiple, le chargement risque de prendre plus de temps.
- La Galaxy Watch Active peut être utilisée en cours de chargement, mais dans ce cas, le chargement complet de la batterie risque de prendre plus de temps.

- Lorsque la Galaxy Watch Active est en cours de chargement, il est possible que l'écran tactile ne fonctionne pas en raison de l'instabilité de l'alimentation électrique. Si tel est le cas, déconnectez la Galaxy Watch Active de la station de chargement sans fil.
- Il est possible que la Galaxy Watch Active chauffe lorsqu'elle est en cours de chargement. Ce phénomène est normal et n'affecte ni la durée de vie, ni les performances de la Galaxy Watch Active. Pour votre sécurité, si la température de la batterie devient trop élevée, le chargement risque de s'interrompre. Le cas échéant, continuez le chargement de la Galaxy Watch Active après l'avoir laissée refroidir et l'avoir déconnectée de la station de chargement sans fil.
- Si la Galaxy Watch Active ne se charge pas correctement, apportez-la dans un centre de service après-vente Samsung.
- Évitez d'utiliser un câble USB tordu ou endommagé. Si le câble USB est endommagé, ne l'utilisez pas.

Chargement sans fil

La Galaxy Watch Active est équipée d'une zone de chargement sans fil. Vous pouvez recharger la batterie à l'aide d'une station de chargement sans fil ou de tout autre dispositif servant de station de chargement sans fil. Les stations de chargement sans fil et autres dispositifs similaires sont vendus séparément.

Charger la batterie avec une station de chargement sans fil

- 1 Placez le dos de la Galaxy Watch Active au centre de la station de chargement sans fil.

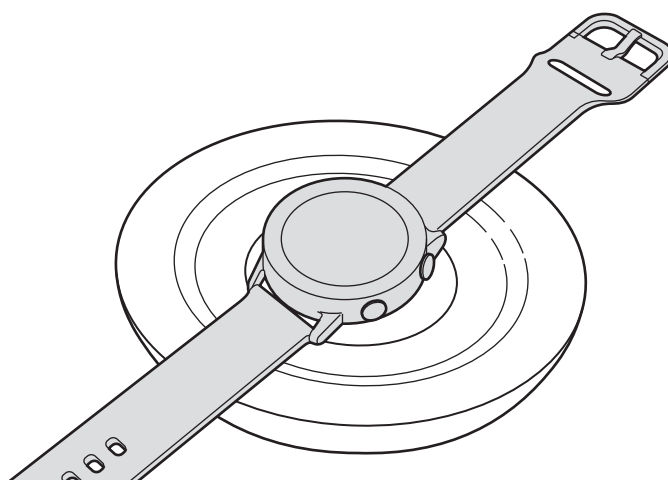

- 2 Une fois la Galaxy Watch Active entièrement chargée, déconnectez-la de la station de chargement sans fil.



Précautions à prendre pour le chargement sans fil

Ne placez pas la Galaxy Watch Active sur la station de chargement sans fil lorsque des matériaux conducteurs, tels que des objets en métal et des aimants, sont placés entre la Galaxy Watch Active et la station de chargement sans fil.

Il est possible que la Galaxy Watch Active ne charge pas correctement ou chauffe, ou que cela endommage la Galaxy Watch Active et les cartes.



- Utilisez une station de chargement sans fil homologuée par Samsung. Si vous utilisez d'autres types de station de chargement sans fil, la batterie risque de ne pas se recharger correctement.
- Pour plus d'informations sur la disponibilité des stations de chargement sans fil, consultez le site Web Samsung.

Charger la batterie avec le partage d'énergie

- 1 Placez le dos de la Galaxy Watch Active sur l'appareil qui sert de station de chargement sans fil.



L'emplacement de la zone de chargement sans fil peut différer selon les appareils. Positionnez l'appareil et la Galaxy Watch Active de manière à établir une bonne connexion.

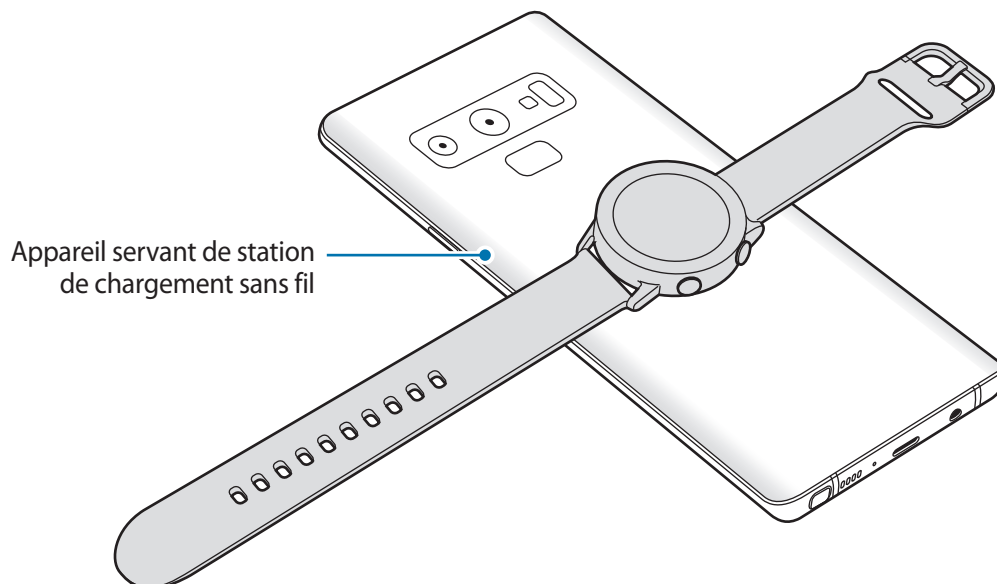

2 Une fois la Galaxy Watch Active entièrement chargée, déconnectez-la de l'appareil.









- Pour effectuer un chargement correct, ne déplacez pas et n'utilisez pas l'appareil ou la Galaxy Watch Active au cours de la recharge.
- Si vous chargez la Galaxy Watch Active tout en chargeant l'appareil qui sert de station de chargement sans fil, la vitesse de chargement peut être réduite ou la Galaxy Watch Active peut ne pas se charger correctement en fonction du type de chargeur.
- La vitesse ou l'efficacité du chargement peuvent varier en fonction de l'état de l'appareil ou des conditions environnementales.
- Si l'autonomie restante de l'appareil qui sert de station de chargement sans fil diminue en dessous d'un certain niveau, le partage d'énergie est interrompu.
- Pour plus d'informations sur la disponibilité des appareils qui servent de station de chargement sans fil, consultez le site Web Samsung.

Mode Économie d'énergie

Activez le mode Économie d'énergie afin de prolonger la durée d'utilisation de la batterie.

- Cette fonction affiche les couleurs à l'écran en nuances de gris.
- Désactive le réseau Wi-Fi.
- Cette fonction restreint toutes les autres fonctions, à l'exception des appels, des messages et des notifications.
- Vous ne pouvez pas recevoir les notifications pour les applications nécessitant une connexion réseau si votre Galaxy Watch Active n'est pas connectée à l'appareil mobile.
- Cette fonction limite les performances du processeur de la Galaxy Watch Active.

Dans la liste des applications, appuyez sur  (Paramètres) → Batterie → Économie d'énergie → . Vous pouvez également appuyer sur  →  dans le volet d'accès rapide pour activer le mode Économie d'énergie. Pour en savoir plus sur le volet d'accès rapide, reportez-vous à la section [Volet d'accès rapide](#).

Pour désactiver ce mode, appuyez sur **Désactiver** au bas de l'écran du mode Économie d'énergie et appuyez sur . Vous pouvez également appuyer sur  dans le volet d'accès rapide pour désactiver le mode Économie d'énergie.

Installer la Galaxy Watch Active

Mettre la Galaxy Watch Active au poignet

Ouvrez la boucle et mettez le bracelet autour du poignet. Ajustez le bracelet à votre poignet, et refermez la boucle.

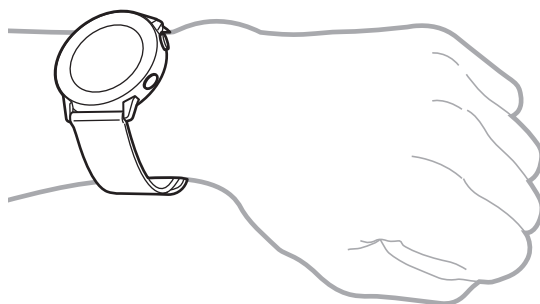

Ne pliez pas le bracelet de manière excessive. Ceci pourrait endommager la Galaxy Watch Active.



- Pour mesurer de façon plus précise votre fréquence cardiaque à l'aide de la Galaxy Watch Active, portez-la fermement serrée sur l'avant-bras, juste au-dessus de votre poignet. Pour en savoir plus, reportez-vous à la section [Porter correctement la Galaxy Watch Active](#).
- Si certains matériaux sont en contact avec l'arrière de la Galaxy Watch Active, elle risque de l'interpréter comme si vous la portiez au poignet.
- Si votre Galaxy Watch Active n'enregistre aucun mouvement pendant plus de 10 minutes, elle risque de l'interpréter comme si vous ne la portiez pas au poignet.

Conseils et précautions à propos du bracelet

- Si vous portez la Galaxy Watch Active pendant une durée prolongée ou lors d'un exercice physique de forte intensité, des irritations cutanées peuvent survenir en raison du frottement et de la pression. Si vous avez porté la Galaxy Watch Active pendant une durée prolongée, enlevez-la de votre poignet et ne la portez plus pendant quelques heures.
- Des irritations cutanées peuvent survenir en raison d'une allergie, de facteurs environnementaux et de bien d'autres éléments, ou si votre peau a été exposée pendant une durée prolongée à du savon ou à de la sueur. Si cela se produit, arrêtez d'utiliser la Galaxy Watch Active, et attendez 2 ou 3 jours que les symptômes s'améliorent. Si les symptômes persistent ou s'aggravent, consultez immédiatement un médecin.
- Assurez-vous que votre peau est sèche avant de mettre votre Galaxy Watch Active au poignet. Si vous portez une Galaxy Watch Active humide pendant une durée prolongée, votre peau peut en être affectée.
- Si vous utilisez la Galaxy Watch Active dans l'eau, enlevez tous les résidus déposés sur votre peau ou la Galaxy Watch Active, et séchez le tout soigneusement afin d'éviter toute irritation cutanée.
- N'utilisez aucun des accessoires dans l'eau, à l'exception de la Galaxy Watch Active.

Remplacer le bracelet

Détachez le bracelet de la Galaxy Watch Active pour le remplacer par un autre.

- 1 Faites glisser la barrette à ressort du bracelet vers l'intérieur.

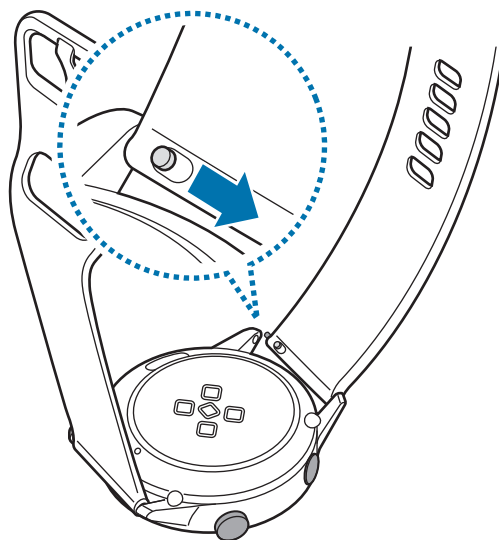

2 Ôtez le bracelet de la Galaxy Watch Active.

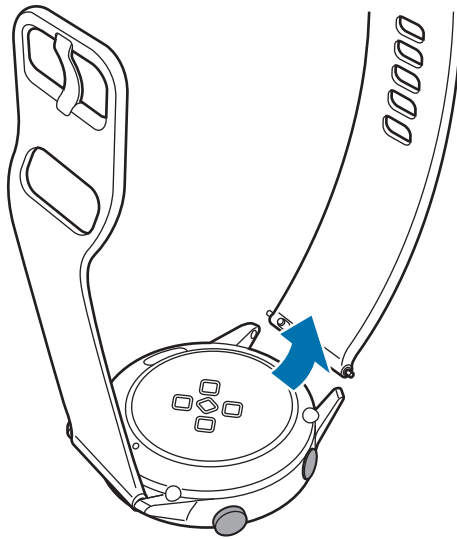

3 Insérez l'une des extrémités de la barrette du nouveau bracelet à l'endroit prévu à cet effet sur la Galaxy Watch Active.

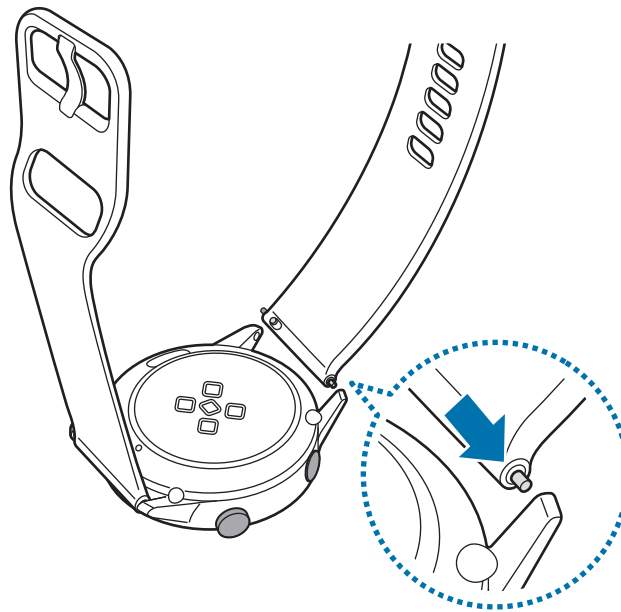

4 Faites coulisser la barrette vers l'intérieur, puis fixez le nouveau bracelet.

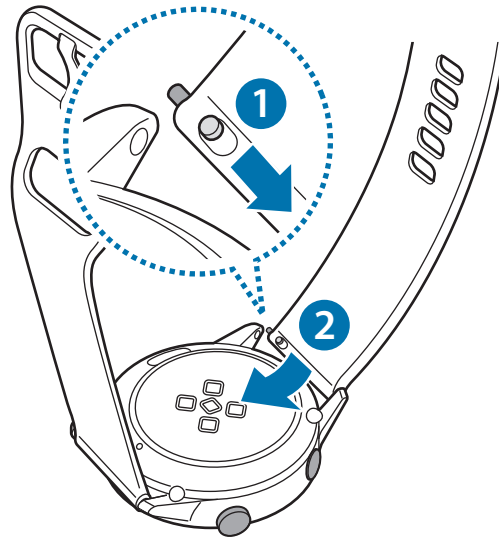

Allumer et éteindre la Galaxy Watch Active

Pour allumer la Galaxy Watch Active, maintenez la touche Accueil (touche Marche/Arrêt) enfoncée pendant quelques secondes.

Lorsque vous allumez la Galaxy Watch Active pour la première fois ou lorsque vous la réinitialisez, des instructions à l'écran s'affichent pour télécharger et installer l'application Galaxy Wearable sur votre appareil mobile. Pour en savoir plus, reportez-vous à la section [Connecter la Galaxy Watch Active à un appareil mobile](#).

Pour éteindre la Galaxy Watch Active, maintenez la touche Accueil (touche Marche/Arrêt) enfoncée, puis appuyez sur **Éteindre**.

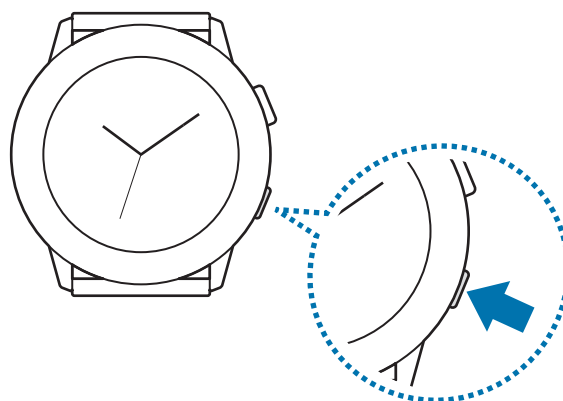

Respectez toutes les consignes de sécurité et directives formulées par le personnel compétent dans les lieux où l'utilisation d'appareils mobiles est interdite, comme par exemple dans les avions et les hôpitaux.

Redémarrer la Galaxy Watch Active

Si la Galaxy Watch Active se bloque et ne répond plus, maintenez la touche Accueil (touche Marche/Arrêt) enfoncée pendant plus de 7 secondes pour la redémarrer.

Connecter la Galaxy Watch Active à un appareil mobile

Installer l'application Galaxy Wearable

Vous pouvez utiliser d'autres fonctions après avoir connecté la Galaxy Watch Active à un appareil mobile. Pour connecter votre Galaxy Watch Active à un appareil mobile, installez l'application Galaxy Wearable sur l'appareil mobile.

Selon l'appareil mobile utilisé, vous pouvez télécharger l'application Galaxy Wearable sur les sites suivants :

- Appareils Android Samsung : **Galaxy Store, Play Store**
- Autres appareils Android : **Play Store**



Vous ne pouvez pas installer l'application Galaxy Wearable sur des appareils mobiles ne prenant pas en charge la synchronisation avec une Galaxy Watch Active. Assurez-vous que votre appareil mobile est compatible avec la Galaxy Watch Active.

Connecter la Galaxy Watch Active à un appareil mobile via Bluetooth

Galaxy Watch Active

- 1 Allumez la Galaxy Watch Active et balayez l'écran de bas en haut.
Un écran relatif au téléchargement et à l'installation de l'application Galaxy Wearable apparaît.
- 2 Appuyez sur  pour sélectionner la langue à utiliser et suivez les instructions à l'écran.



Si vous comptez utiliser la Galaxy Watch Active sans la connecter à un appareil mobile, reportez-vous à la section [Utiliser la Galaxy Watch Active sans appareil mobile](#).

Appareil mobile

3 Démarrez l'application **Galaxy Wearable**.

Le cas échéant, mettez à jour l'application Galaxy Wearable dans sa version la plus récente.

4 Appuyez sur **Démarrer**.

5 Sélectionnez votre appareil à l'écran.

Si le type de votre montre n'apparaît pas, appuyez sur **La mienne est absente**.

6 Appuyez sur **ACTIVER** lorsque la fenêtre de demande d'activation Bluetooth apparaît.

7 Suivez les instructions qui s'affichent à l'écran pour établir la connexion.

Lors de l'établissement de la connexion, un didacticiel apparaît sur l'écran de la Galaxy Watch Active et de l'appareil mobile. Suivez les instructions qui s'affichent à l'écran pour découvrir les commandes de base de la Galaxy Watch Active.



- La méthode de connexion et l'écran peuvent varier selon le type d'appareil et la version logicielle.
- Lorsque vous connectez votre Galaxy Watch Active à un appareil mobile pour la première fois après l'avoir réinitialisée, il est possible que la batterie de la Galaxy Watch Active se décharge plus rapidement lors de la synchronisation des données, par exemple les contacts.
- La prise en charge des appareils mobiles et des fonctions peut varier selon votre zone géographique, votre opérateur et le fabricant de l'appareil.

Connecter la Galaxy Watch Active à un nouvel appareil mobile

Lorsque vous connectez la Galaxy Watch Active à un nouvel appareil mobile, la Galaxy Watch Active est réinitialisée. Sur le message qui apparaît avant de connecter votre Galaxy Watch Active à un nouvel appareil mobile, appuyez sur **Sauvegarder** > pour sécuriser le stockage des données. Pour en savoir plus sur la sauvegarde des données de votre Galaxy Watch Active, reportez-vous à la section [Gérer les données de la Galaxy Watch Active](#).

- 1 Depuis la liste des applications, appuyez sur  (Paramètres) → **Connexion au nouveau tél.** → ✓.

La connexion entre la Galaxy Watch Active et l'appareil mobile est interrompue. Après une réinitialisation rapide, elle passe automatiquement en mode Appairage Bluetooth.

- 2 Sur votre nouvel appareil mobile, démarrez l'application **Galaxy Wearable** pour établir une connexion avec votre Galaxy Watch Active.



Si l'appareil mobile auquel vous souhaitez vous connecter est déjà connecté à un autre appareil, démarrez l'application **Galaxy Wearable** sur votre appareil mobile, puis appuyez sur  → **Ajouter un nouvel appareil** pour établir une connexion avec un nouvel appareil.

Connexion à distance

La Galaxy Watch Active et l'appareil mobile sont connectés via la fonction Bluetooth. Si aucune connexion Bluetooth n'est disponible, vous pouvez établir une connexion à distance entre la Galaxy Watch Active et l'appareil mobile à l'aide de votre compte Samsung via le réseau Wi-Fi. Cela vous permet de continuer à recevoir les notifications de votre appareil mobile.



Si cette fonction n'est pas activée, démarrez l'application **Galaxy Wearable** sur votre appareil mobile, appuyez sur **Accueil** → **Compte et sauvegarde**, puis appuyez sur le curseur **Connexion à distance**.

Utiliser la Galaxy Watch Active sans appareil mobile



Vous pouvez utiliser la Galaxy Watch Active sans la connecter à un appareil mobile. Utilisez la Galaxy Watch Active plus facilement sans la connecter à un appareil mobile lorsque vous pratiquez des activités de plein air, comme gravir une montagne ou faire de l'exercice. Vous pouvez paramétrer la Galaxy Watch Active pour pouvoir l'utiliser sans appareil mobile lorsque vous l'allumez pour la première fois ou lorsque vous la réinitialisez.



- Certaines fonctions ne sont pas disponibles lorsque vous utilisez votre Galaxy Watch Active sans être connecté à un appareil mobile.
- Visitez le site www.samsung.com pour consulter les mentions légales lorsque vous paramétrez la montre pour la première fois, sans la connecter à un appareil mobile.

- 1 Allumez la Galaxy Watch Active et balayez l'écran de bas en haut.
- 2 Appuyez sur  et sélectionnez la langue à utiliser.
- 3 Appuyez sur , faites défiler l'écran vers le bas, puis appuyez sur **ici**.
- 4 Vérifiez l'avertissement et appuyez sur **Continuer** >.
- 5 Lisez les règles obligatoires régissant les conditions générales, puis appuyez sur **Accepter** >.
- 6 Lisez les conditions générales complémentaires, sélectionnez celles que vous acceptez, puis appuyez sur **Suivant** >.
- 7 Connectez-vous avec votre compte Samsung.
- 8 Si vous avez besoin de restaurer des données, restaurez les données d'une autre Galaxy Watch Active enregistrées sur votre compte Samsung.
- 9 Définissez le fuseau horaire ainsi que la date et l'heure.
- 10 Définissez un code PIN pour restaurer ou sauvegarder les données.



Depuis la liste des applications, appuyez sur  (**Paramètres**) → **Connexion au téléphone** →  et saisissez le code PIN pour connecter la Galaxy Watch Active à un appareil mobile lorsque la Galaxy Watch Active ne l'est pas encore.

Commander l'écran

Écran tactile



- Évitez tout contact de l'écran tactile avec d'autres appareils électriques. Les décharges électrostatiques peuvent provoquer des dysfonctionnements de l'écran tactile.
- Pour éviter d'endommager l'écran tactile, n'appuyez pas dessus avec un objet pointu et n'exercez aucune pression excessive avec vos doigts.
- Il est recommandé de ne pas utiliser d'images fixes sur tout ou partie de l'écran tactile pendant des périodes prolongées. Cela pourrait entraîner l'apparition d'images rémanentes ou d'images fantômes.



- Il se peut que la Galaxy Watch Active ne reconnaisse pas la saisie tactile près des bords de l'écran, hors de la zone de saisie dédiée.
- Il est recommandé d'utiliser l'écran tactile avec les doigts.
- L'écran tactile peut ne pas être disponible lorsque le mode Verrouillage dans l'eau est activé.

Appuyer

Pour ouvrir une application, sélectionner un élément de menu ou appuyer sur une touche à l'écran, appuyez à l'aide d'un doigt.

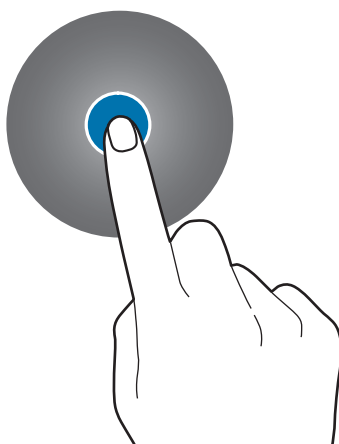

Maintenir appuyé

Maintenez le doigt appuyé sur l'écran pendant au moins deux secondes pour accéder au mode d'édition ou afficher les options disponibles.

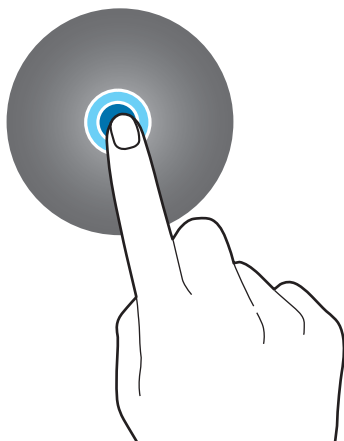

Faire glisser

Pour déplacer un élément, maintenez-y votre doigt appuyé et faites-le glisser vers un nouvel emplacement.

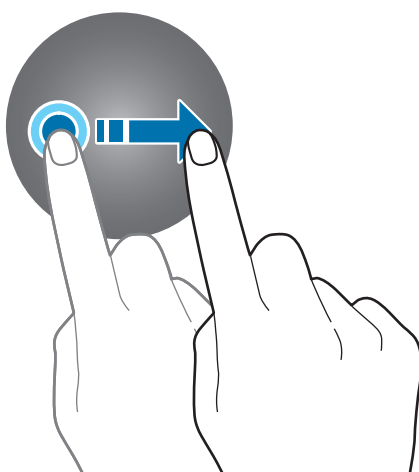

Appuyer deux fois

Appuyez deux fois pour effectuer un zoom avant ou arrière sur une image.

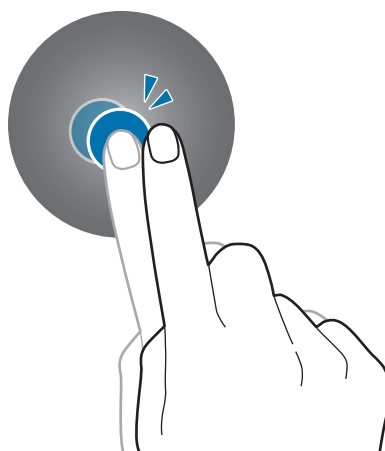

Écarter et rapprocher les doigts

Placez deux doigts sur l'écran et écartez-les ou rapprochez-les, pour effectuer un zoom avant ou arrière sur une image.

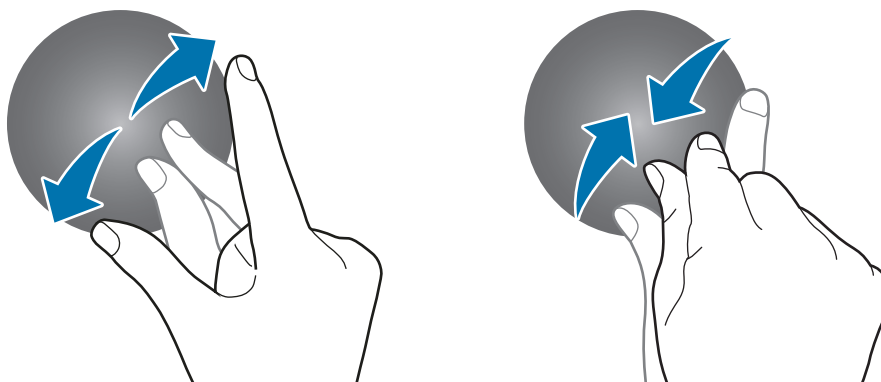

Balayer

Balayez l'écran vers la gauche ou la droite pour afficher d'autres volets.

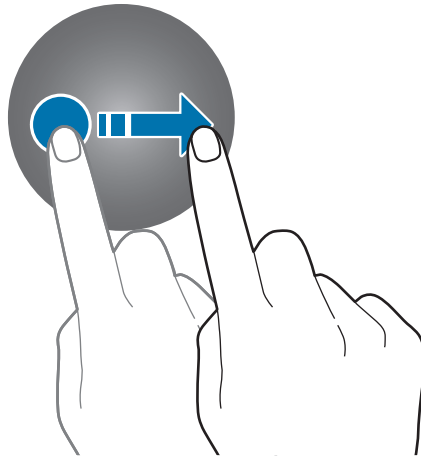

Disposer les éléments à l'écran

L'écran Horloge est le point de départ pour accéder aux nombreux écrans de la Galaxy Watch Active.

Vous pouvez afficher les autres écrans en appuyant sur une touche ou en balayant l'écran du doigt.

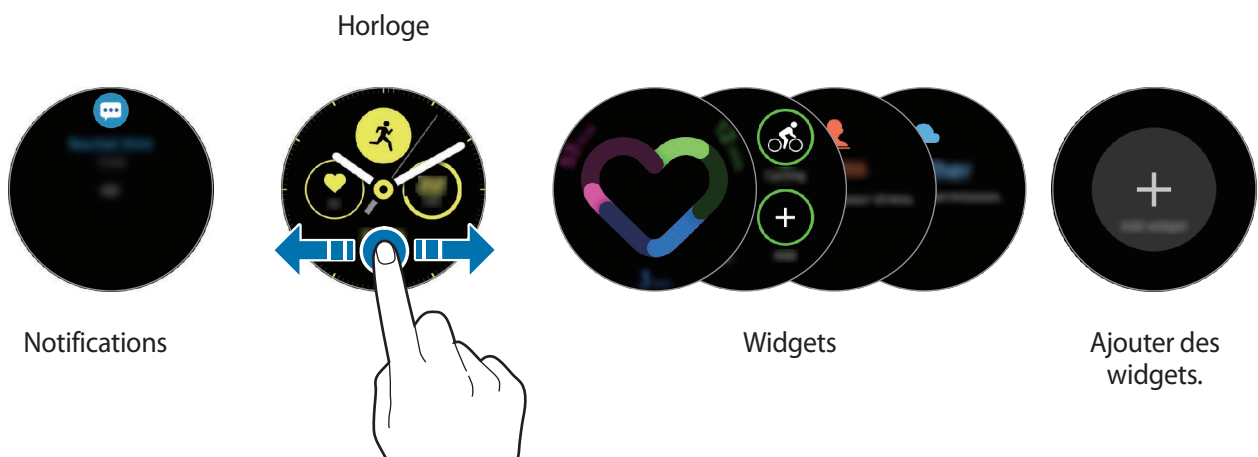

Les widgets et les notifications disponibles, ainsi que leur disposition peuvent varier en fonction de votre version logicielle.

Ajouter des widgets

Vous pouvez ajouter des widgets supplémentaires à l'écran d'accueil.

Faites défiler l'écran vers la gauche, appuyez sur , puis sélectionnez un widget. Le widget sélectionné s'affiche dans un nouveau volet.

Déplacer des widgets

Maintenez le doigt appuyé sur un widget, puis faites-le glisser jusqu'à l'emplacement souhaité.

Supprimer des widgets

Maintenez le doigt appuyé sur un widget, puis appuyez sur .

Allumer et éteindre l'écran

Pour allumer l'écran, appuyez sur la touche Accueil ou sur la touche Retour.

Si l'écran ne s'allume pas lorsque vous appuyez dessus, appuyez sur  (**Paramètres**) depuis la liste des applications et sur **Avancés** → **Activation tactile**, puis appuyez sur le curseur pour activer la fonction.

Pour éteindre l'écran, recouvrez-le avec la paume de votre main. L'écran s'éteint automatiquement si vous n'utilisez pas la Galaxy Watch Active pendant un certain temps.

Vous pouvez également allumer l'écran à l'aide de la fonction Mouvement. Depuis la liste des applications, appuyez sur  (**Paramètres**) → **Avancés** → **Mouvement d'activation**, puis appuyez sur le curseur pour activer la fonction.

Passer d'un écran à l'autre

Passer de l'écran Horloge à la liste des applications

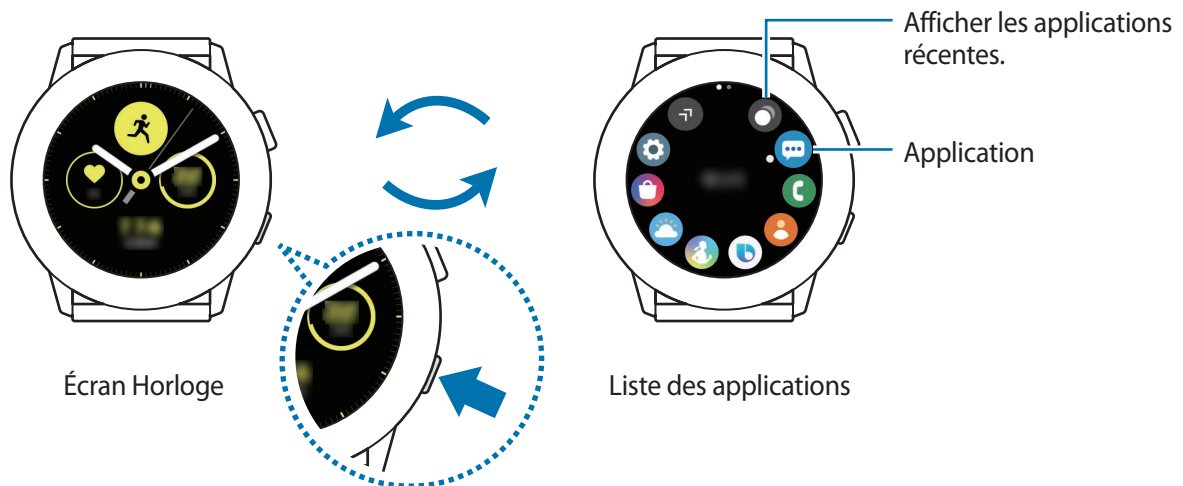

Pour ouvrir la liste des applications depuis l'écran Horloge, appuyez sur la touche Accueil.

Pour revenir à l'écran Horloge, appuyez sur la touche Accueil.



Liste des applications

La liste des applications affiche les icônes de toutes les applications installées sur la Galaxy Watch Active.

Pour accéder à la liste des applications suivante ou précédente, balayez l'écran vers la gauche ou la droite, ou appuyez sur  ou .





Les applications disponibles peuvent varier selon la version du logiciel.

Ouvrir des applications



Depuis la liste des applications, appuyez sur une icône pour démarrer l'application correspondante. Pour démarrer une application à partir de la liste des applications récemment utilisées, appuyez sur  (**Applis récentes**) depuis la liste des applications.

Vous pouvez également balayer l'écran Horloge vers la gauche, et sélectionner une application récemment démarrée ou fréquemment utilisée depuis le widget **Raccourcis apps** pour démarrer l'application.



Pour ajouter une application dans le widget **Raccourcis apps**, appuyez sur  et ajoutez l'application. S'il n'y pas assez d'espace pour ajouter l'application fréquemment utilisée, maintenez le doigt appuyé sur l'écran, appuyez sur **MODIFIER**, puis sur  sur l'application précédemment ajoutée pour ajouter une autre application.

Fermer des applications

- 1 Depuis la liste des applications, appuyez sur  (**Applis récentes**).
- 2 Balayez l'écran vers la gauche ou la droite pour accéder à l'application à fermer.
- 3 Appuyez sur .

Pour fermer toutes les applications, appuyez sur **Tout fermer**.

Revenir à l'écran précédent

Pour revenir à l'écran précédent, appuyez sur la touche Retour.

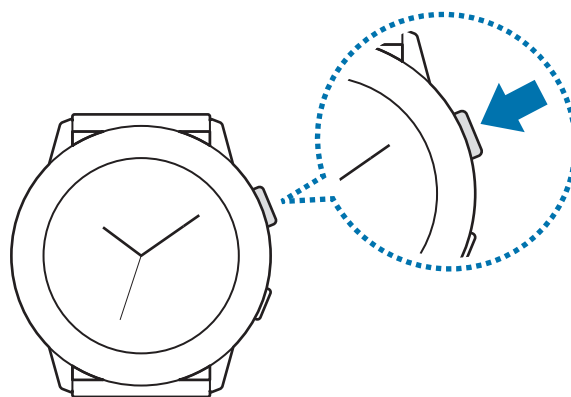

Écran de verrouillage

Utilisez la fonction de verrouillage automatique de l'écran pour protéger vos données personnelles en empêchant d'autres personnes d'accéder à votre Galaxy Watch Active. Après avoir activé la fonction écran de verrouillage, la Galaxy Watch Active exige la saisie d'un code de déverrouillage à chaque déverrouillage.

Paramétrer un verrouillage de l'écran

Depuis la liste des applications, appuyez sur  (Paramètres) → Sécurité → Verrouillage → Type et sélectionnez la méthode de verrouillage.

- **Modèle** : tracez un modèle reliant au moins quatre points pour déverrouiller l'écran.
- **Code PIN** : saisissez un code PIN composé de chiffres pour déverrouiller l'écran.

Horloge

Écran Horloge

Vous pouvez vérifier l'heure actuelle ou afficher d'autres informations. Lorsque vous vous trouvez sur un écran autre que l'écran Horloge, appuyez sur la touche Accueil pour revenir à l'écran Horloge.





Modifier l'écran Horloge

Maintenez le doigt appuyé sur l'écran Horloge et balayez l'écran vers la gauche ou la droite, puis sélectionnez un cadran de montre.

Vous pouvez aussi personnaliser la montre en appuyant sur **Personnaliser**.

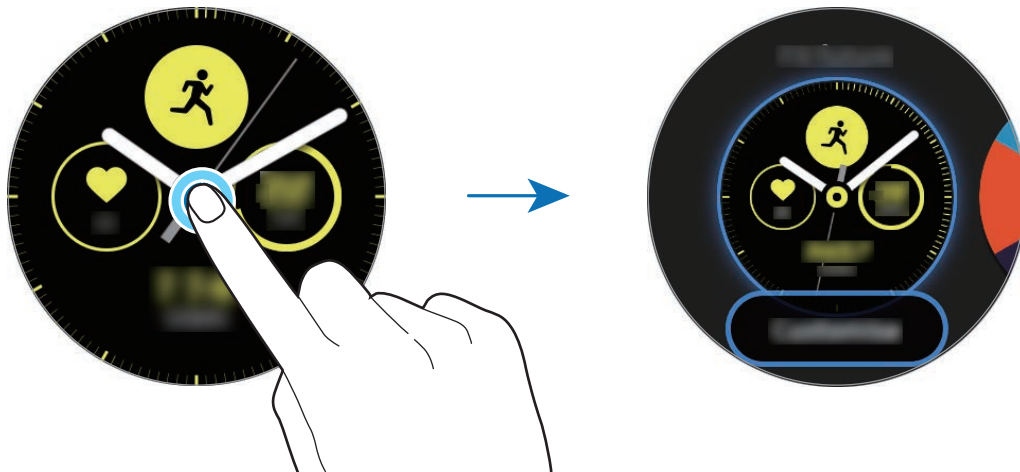
Pour télécharger davantage de cadrans depuis l'application **Galaxy Store**, appuyez sur **Galaxy Store**.



Vous pouvez également modifier le cadran. Depuis la liste des applications, appuyez sur  (Paramètres) → Cadrans → Cadrans.

Il est également possible de modifier le cadran de la Galaxy Watch Active depuis votre appareil mobile. Démarrez l'application **Galaxy Wearable** sur votre appareil mobile et appuyez sur **Cadrans** ou **Découvrir**. Pour télécharger davantage de cadrans depuis l'application **Galaxy Store**, appuyez sur **VOIR PLUS** sur l'écran **Cadrans recommandés**.

Personnaliser un cadran avec une photo

Choisissez une vos photos comme décor de cadran après l'avoir importée depuis votre appareil mobile. Pour en savoir plus sur l'importation de photos depuis un appareil mobile, reportez-vous à la section [Importer des images depuis votre appareil mobile](#).

- 1 Maintenez le doigt appuyé sur l'écran Horloge et balayez l'écran vers la gauche ou la droite, puis appuyez sur **Personnaliser** sur le cadran de montre **Photo+**.
- 2 Appuyez sur l'écran, puis sur **Ajouter une photo**.

3 Sélectionnez une photo devant servir de décor de cadran, puis appuyez sur **OK** → **OK**.

Vous pouvez effectuer un zoom avant ou arrière sur la photo en appuyant à deux reprises rapprochées sur l'image ou en plaçant deux doigts sur l'écran et en les écartant ou en les rapprochant. Lorsque vous faites un zoom avant sur la photo, balayez l'écran pour faire apparaître une partie de la photo à l'écran.



Pour ajouter d'autres photos, balayez l'écran vers la gauche et sélectionnez **Ajouter une photo**. Vous pouvez ajouter jusqu'à vingt photos. Les photos ajoutées s'affichent en alternance.

4 Balayez l'écran pour modifier la couleur ou la police, puis appuyez sur **OK**.



Activer la fonction Montre toujours allumée

Vous pouvez paramétrer l'écran afin que l'heure soit toujours affichée, même si celui-ci est éteint lorsque vous portez votre Galaxy Watch Active au poignet.

Dans le volet d'accès rapide, appuyez sur . Depuis la liste des applications, appuyez sur  (**Paramètres**) → **Cadrans** → **Montre toujours allumée**, puis appuyez sur le curseur pour activer la fonction.

Mode Montre seulement

Vous pouvez utiliser votre Galaxy Watch Active en mode Montre seulement. En mode Montre seulement, seule l'heure est affichée et toutes les autres fonctions sont désactivées.

Dans le volet d'accès rapide, appuyez sur . Vous pouvez également, depuis la liste des applications, appuyer sur  (**Paramètres**) et **Batterie** pour ouvrir le menu de gestion de la batterie. Sélectionnez ensuite **Montre seulement** et appuyez sur .

Pour désactiver le mode Montre seulement, maintenez la touche Accueil enfoncée pendant plus de trois secondes.

Notifications

Volet des raccourcis

Vérifiez une notification (nouveau message ou appel manqué par exemple) dans le volet des raccourcis. Balayez l'écran Horloge vers la droite pour ouvrir le volet des raccourcis. Lorsque des notifications n'ont pas été vérifiées, un point orange est visible sur l'écran Horloge.

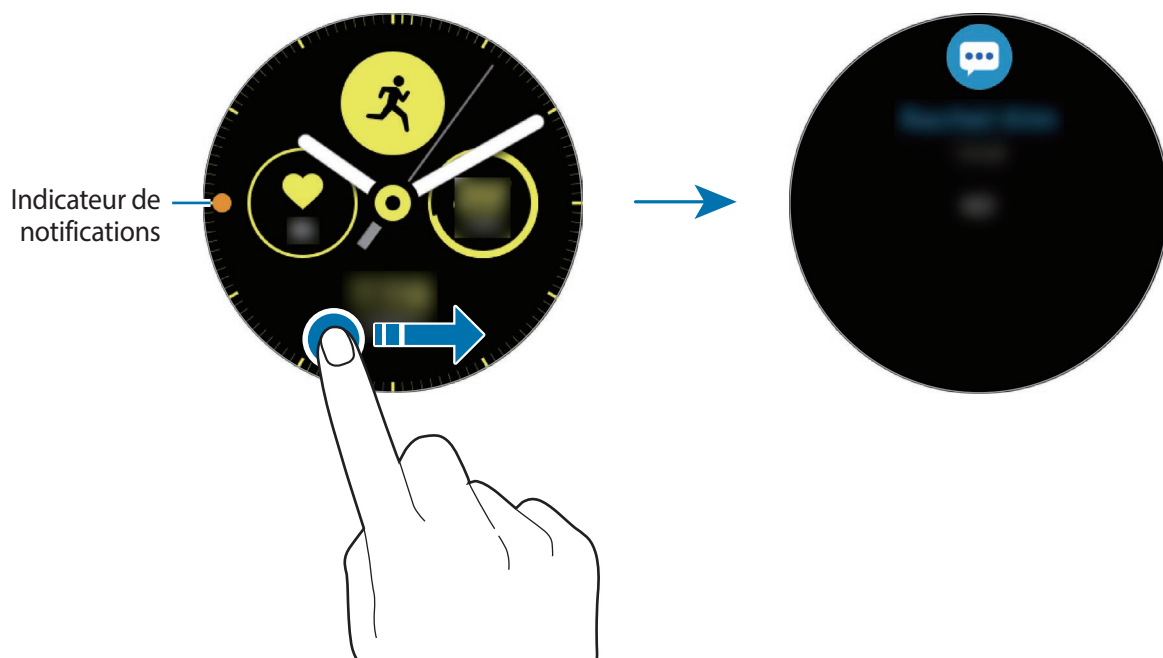

Afficher les notifications entrantes

Lorsque vous recevez une notification, les informations la concernant, comme son type ou l'heure à laquelle vous l'avez reçue, s'affichent à l'écran. Si vous avez reçu plus de deux notifications, balayez l'écran vers la gauche ou la droite pour afficher les autres notifications.

Appuyez sur la notification pour en afficher les détails.

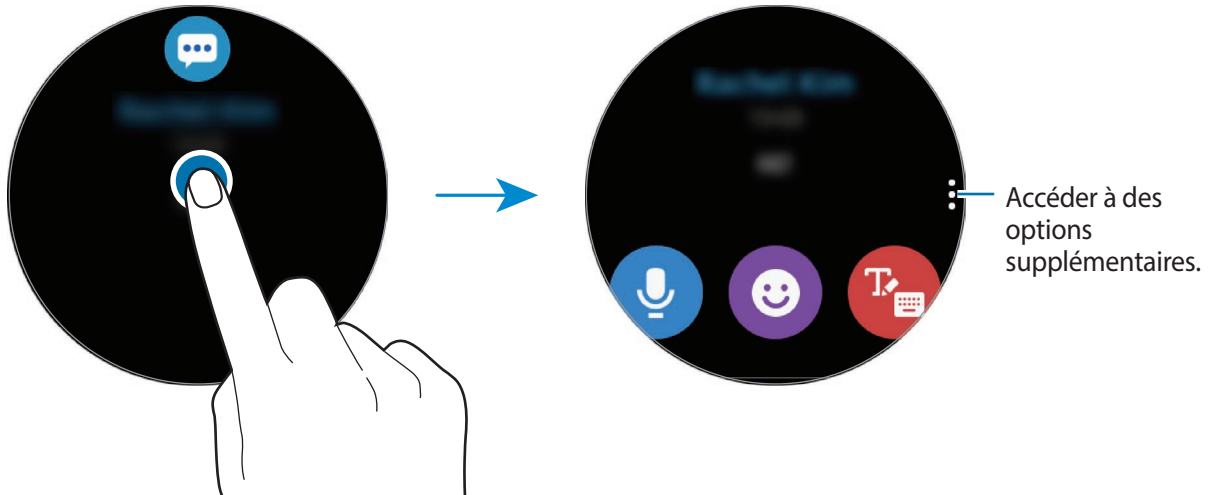

Supprimer des notifications

Supprimez une notification en balayant l'écran de bas en haut lorsque la notification est affichée.



Sélectionner des applications pour la réception des notifications

Sélectionnez une application sur votre appareil mobile pour recevoir les notifications sur votre Galaxy Watch Active.

- 1 Démarrez l'application **Galaxy Wearable** sur votre appareil mobile et appuyez sur **Accueil** → **Notifications**, puis sur le curseur.
- 2 Appuyez sur **Gérer les notifications**, puis sur le curseur situé à côté des applications dont vous souhaitez recevoir les notifications sur la Galaxy Watch Active.

Volet d'accès rapide

Ce volet vous permet d'afficher l'état actuel de la Galaxy Watch Active et de configurer ses paramètres.

Balayez l'écran de haut en bas.

S'il y a plus de neuf icônes de paramétrage rapide, balayez l'écran vers la gauche ou la droite pour accéder au volet d'accès rapide suivant ou précédent.

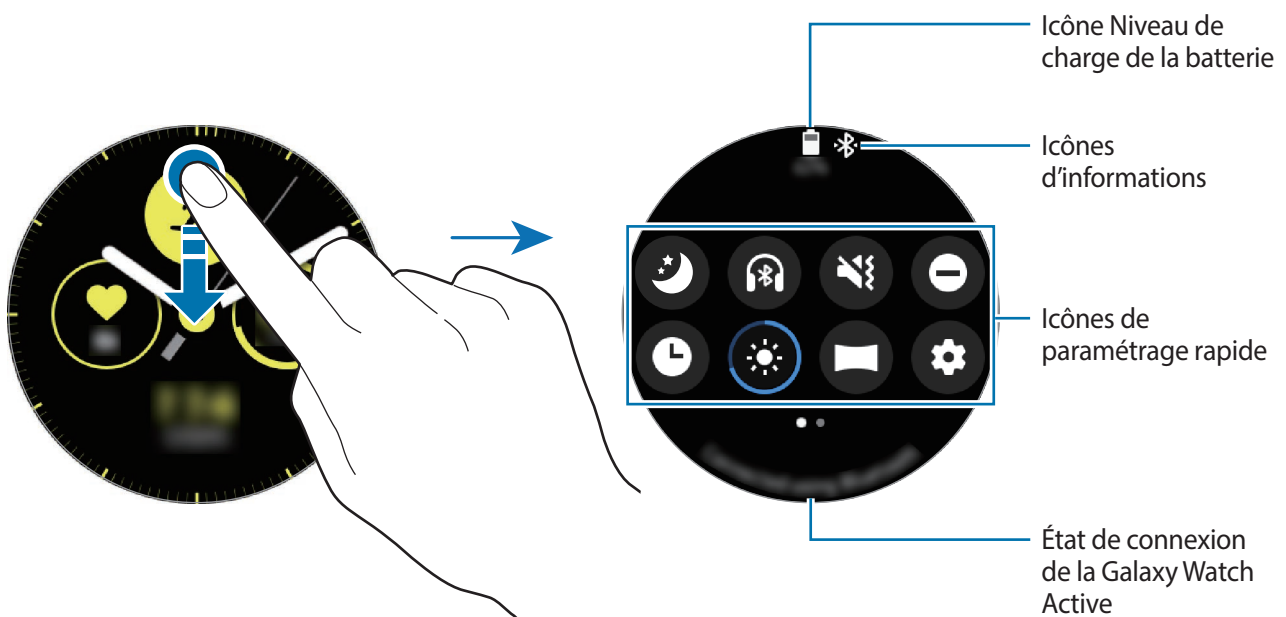





Icônes d'information

Ces icônes s'affichent dans la partie supérieure du volet d'accès rapide et vous informent de l'état actuel de la Galaxy Watch Active. Les icônes répertoriées dans le tableau ci-dessous sont les plus courantes.











Ces icônes peuvent varier en fonction de votre zone géographique.











Icône	Signification
	Bluetooth connecté
	Bluetooth déconnecté
	Casque/Écouteurs Bluetooth connectés
	Wi-Fi connecté
	Niveau de charge de la batterie

Icônes d'accès rapide

Des icônes de paramétrage rapide sont affichées sur le volet d'accès rapide. Appuyez sur l'icône pour modifier les paramètres de base ou démarrer la fonction plus facilement.

Pour en savoir plus à propos de l'ajout d'icônes de paramétrage rapide sur le volet d'accès rapide, reportez-vous à la section [Modifier les icônes d'accès rapide](#).

Icône	Signification
	Activer le mode Bonne nuit
	Connecter un casque ou des écouteurs Bluetooth
	Activer le mode Vibreur ou Discret
	Activer le mode Ne pas déranger
	Activer la fonction Montre toujours allumée
	Régler la luminosité
	Activer le mode Théâtre
	Démarrer l'application Paramètres

Icône	Signification
	Activer le mode Économie d'énergie
	Activer le mode Hors-ligne
	Activer le mode Verrouillage dans l'eau
	Se connecter au réseau Wi-Fi ou se connecter au réseau Wi-Fi automatiquement
	Activer la fonction Localisation
	Ouvrir le menu Gestion de la batterie
	Démarrer l'application Rech. mon tél.
	Activer la fonction NFC
	Lire la musique ou l'interrompre
	Activer la fonction Sensibilité tactile

Modifier les icônes d'accès rapide

Vous pouvez modifier les icônes sur le volet d'accès rapide.

Ajouter une icône d'accès rapide

Maintenez le doigt appuyé sur une icône d'accès rapide et appuyez sur , puis sélectionnez une fonction que vous souhaitez ajouter au volet d'accès rapide.

L'icône de la fonction sélectionnée est ajoutée au volet d'accès rapide.

Supprimer une icône d'accès rapide

Maintenez le doigt appuyé sur l'icône d'accès rapide que vous souhaitez supprimer du volet d'accès rapide, puis appuyez sur .

L'icône d'accès rapide est supprimée.



Vous pouvez également modifier le volet d'accès rapide. Depuis la liste des applications, appuyez sur  (**Paramètres**) → **Avancés** → **Modifier les raccourcis**.

Activer le mode Bonne nuit

Activez le mode Bonne nuit pour dormir.

Dans le volet d'accès rapide, appuyez sur .

L'icône  s'affiche en haut de l'écran Horloge. Toutes les notifications à l'exception des alarmes sont désactivées, et l'écran ne s'allumera pas si vous recevez des notifications alors que vous dormez. De plus, les fonctions Mouvement d'activation et Montre toujours allumée sont automatiquement désactivées.

Connecter un casque ou des écouteurs Bluetooth

Connectez un casque ou des écouteurs Bluetooth pour écouter de la musique.

Dans le volet d'accès rapide, appuyez sur .

La fonction Bluetooth est activée et une recherche est lancée dans la liste des casque ou des écouteurs Bluetooth disponibles. Si le Bluetooth utilisé précédemment est disponible, il se connectera automatiquement.

Activer le mode Vibreur ou Discret

Activez le mode Vibreur ou Discret.

Dans le volet d'accès rapide, appuyez sur  ou .

Activer le mode Ne pas déranger

Paramétrez la Galaxy Watch Active pour qu'elle désactive toutes les notifications à l'exception des alarmes et que l'écran ne s'allume pas à la réception de notifications.

Dans le volet d'accès rapide, appuyez sur  et sélectionnez l'option Ne pas déranger souhaitée.

L'icône  s'affiche en haut de l'écran Horloge.

Activer la fonction Montre toujours allumée

Paramétrez l'écran afin que l'heure soit toujours affichée, même si celui-ci est éteint lorsque vous portez votre Galaxy Watch Active au poignet.

Dans le volet d'accès rapide, appuyez sur .

Si vous activez cette fonction, la batterie se décharge plus rapidement.

Régler la luminosité

Vous pouvez régler la luminosité de la Galaxy Watch Active à votre convenance.

Dans le volet d'accès rapide, appuyez sur  et réglez la luminosité en appuyant sur **+** ou **-**.

Activer le mode Théâtre

Activez le mode Théâtre pour regarder des films.

Dans le volet d'accès rapide, appuyez sur .

L'icône  s'affiche en haut de l'écran Horloge. Toutes les alarmes et les notifications sont désactivées et l'écran ne s'allume pas en cas de réception d'une notification ou de déclenchement d'une alarme. De plus, les fonctions Mouvement d'activation et Montre toujours allumée sont automatiquement désactivées.

Démarrer l'application Paramètres

Démarrez l'application **Paramètres** afin de configurer les diverses fonctions de la Galaxy Watch Active.

Dans le volet d'accès rapide, appuyez sur .

L'application **Paramètres** démarre.

Activer le mode Économie d'énergie

Activez le mode Économie d'énergie pour limiter certaines fonctions de la Galaxy Watch Active et réduire l'utilisation de la batterie.

Dans le volet d'accès rapide, appuyez sur .

Cette fonction affiche les couleurs à l'écran en nuances de gris.

Pour en savoir plus, reportez-vous à la section [Mode Économie d'énergie](#).

Activer le mode Hors-ligne

Activez le mode Hors-ligne lorsque vous embarquez à bord d'un avion. L'activation de cette fonction limite les applications qui nécessitent une connexion réseau, mais vous permet d'utiliser d'autres fonctions normalement.

Dans le volet d'accès rapide, appuyez sur .

L'icône  s'affiche en haut de l'écran Horloge.

Activer le mode Verrouillage dans l'eau

Activez le mode Verrouillage Eau lorsque vous effectuez un exercice dans l'eau.

Dans le volet d'accès rapide, appuyez sur .

L'écran tactile, ainsi que les fonctions Mouvement d'activation et Montre toujours allumée sont automatiquement désactivés.

Maintenez la touche Accueil enfoncée jusqu'à ce que le cercle disparaisse pour désactiver le mode Verrouillage dans l'eau.

Établir une connexion à un réseau Wi-Fi

Établissez une connexion à un réseau Wi-Fi manuellement ou configurez le réseau Wi-Fi pour que la connexion s'établisse automatiquement.

Dans le volet d'accès rapide, appuyez sur  ou .

Le réseau Wi-Fi est connecté ou déconnecté. Le réseau Wi-Fi est connecté automatiquement dès que l'icône  apparaît.



L'icône  n'apparaît pas et le réseau Wi-Fi ne se connecte pas automatiquement si vous utilisez la Galaxy Watch Active sans vous connecter à un appareil mobile.

Activer la fonction Localisation

Activez les informations de localisation afin d'utiliser les données GPS et les données de localisation avec certaines applications.

Dans le volet d'accès rapide, appuyez sur .

Ouvrir le menu Gestion de la batterie

Ouvrez le menu Gestion de la batterie pour contrôler facilement la consommation de la batterie.

Dans le volet d'accès rapide, appuyez sur .

Le menu Gestion de la batterie apparaît.

Démarrer l'application Rech. mon tél.

Démarrez l'application **Rech. mon tél.** et retrouvez votre appareil mobile si vous l'avez égaré.

Dans le volet d'accès rapide, appuyez sur .

L'appareil mobile émet un son et l'écran s'allume. Pour en savoir plus, reportez-vous à la section [Rechercher ma montre](#).



Cette fonction n'apparaît pas si vous utilisez la Galaxy Watch Active sans la connecter à un appareil mobile.

Activer la fonction NFC.

Activez la fonction NFC.

Dans le volet d'accès rapide, appuyez sur .

La fonction NFC peut être utilisée de façon pratique à l'aide de l'antenne NFC. Pour en savoir plus, reportez-vous à la section [NFC](#).

Lire la musique ou l'interrompre

Vous pouvez lire de la musique ou l'interrompre.

Dans le volet d'accès rapide, appuyez sur  ou .

Vous pouvez lire ou interrompre la musique sur la Galaxy Watch Active et l'appareil mobile connecté. Vous pouvez également écouter de la musique après avoir connecté un casque ou des écouteurs Bluetooth.

Activer la fonction Sensibilité tactile

Activez la fonction Sensibilité tactile pour utiliser l'écran tactile avec des gants.

Dans le volet d'accès rapide, appuyez sur .



En fonction du type de gants, il est possible que l'écran tactile ne reconnaisse pas votre toucher et que la fonction soit inopérante.

Saisir du texte

Introduction

Un écran de saisie de texte s'affiche lorsque vous pouvez saisir du texte, comme lors de l'envoi d'un message.



- La présentation de cet écran varie en fonction de l'application utilisée.
- Lorsque la Galaxy Watch Active est connectée à un appareil mobile via la fonction Bluetooth, les paramètres de langue appliqués sur l'appareil mobile s'appliquent également à la Galaxy Watch Active.

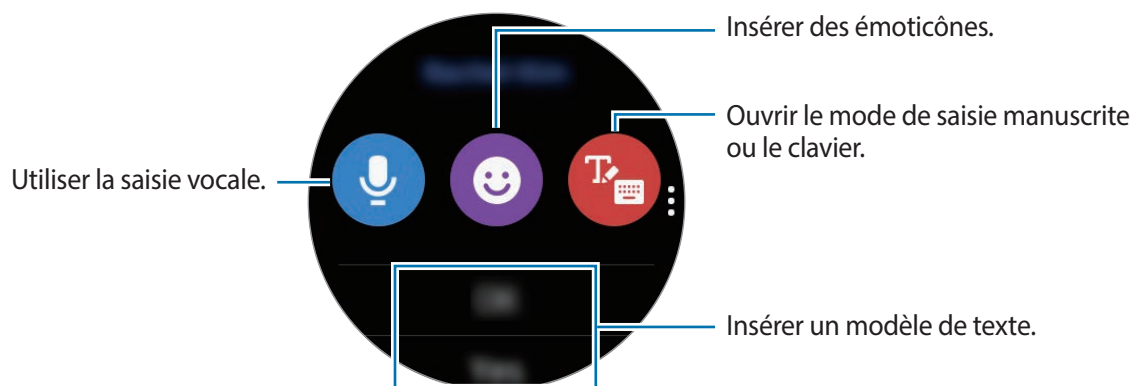

Utiliser la saisie vocale

Appuyez sur  et énoncez votre message.

Pour modifier la langue identifiée, appuyez sur  → **Langues de saisie.**

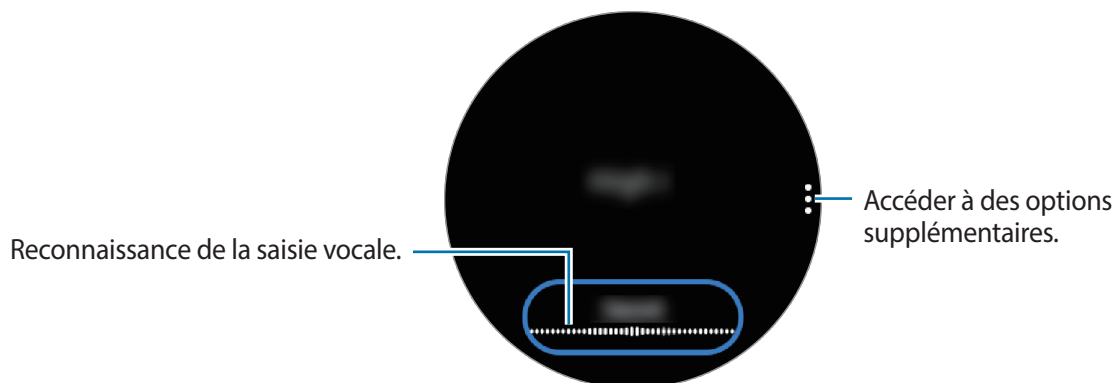



- Cette fonction n'est pas prise en charge dans certaines langues.
- **Conseils pour améliorer la reconnaissance vocale :**
 - Parlez clairement.
 - Parlez dans des endroits calmes.
 - N'utilisez pas de langage injurieux ni d'argot.
 - Évitez de parler avec un accent local.

Selon l'environnement où vous vous trouvez ou la manière dont vous parlez, il se peut que la Galaxy Watch Active ne reconnaisse pas le message dicté.

Utiliser des émoticônes

Appuyez sur 🗨️ et sélectionnez la catégorie. La liste des émoticônes de la catégorie sélectionnée s'affiche.

Pour dessiner, appuyez sur **Doodle** en haut de l'écran, puis dessinez votre message.

Appuyez sur ↶ pour effacer le dessin trait par trait. Pour rétablir un trait, appuyez sur ↷.

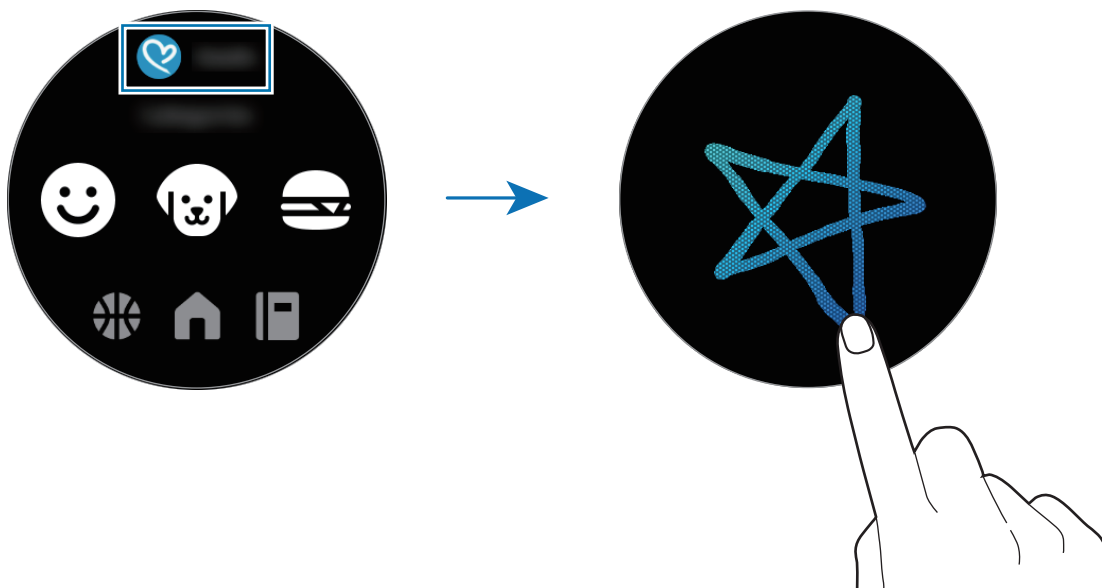

Utiliser le mode de saisie manuscrite ou le clavier

Appuyez sur  pour ouvrir le mode de saisie manuscrite et écrire sur l'écran.

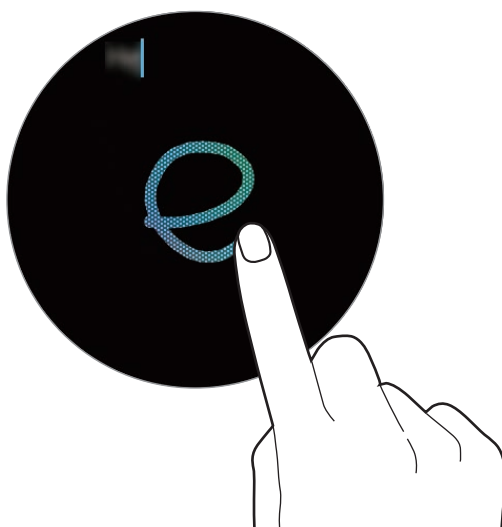

La disponibilité de cette fonction dépend de votre zone géographique.

Changer de mode de saisie

Balayez l'écran de saisie de la gauche vers la droite, et sélectionnez le mode de saisie souhaité. Vous pouvez basculer entre le mode Texte, le mode Émoticônes, le mode Chiffres, le mode Saisie vocale, le mode Saisie manuscrite et le mode Ponctuation.



La disponibilité du mode Saisie manuscrite dépend de votre zone géographique.

Modifier la langue de saisie

Faites glisser la touche d'espace vers la gauche ou la droite en la maintenant appuyée pour modifier la langue de saisie.

Vous pouvez ajouter plusieurs langues. Pour ce faire, appuyez sur  → **Sélect. langues saisie** et sélectionnez la langue souhaitée. Vous pouvez ajouter jusqu'à deux langues.

Utiliser le clavier

Balayez l'écran de saisie de la gauche vers la droite, et appuyez sur .

Le clavier apparaît en mode Texte.



- La saisie de texte est impossible dans certaines langues. Pour saisir du texte, vous devez sélectionner une des langues prises en charge.
- La disposition du clavier peut être différente selon votre zone géographique.

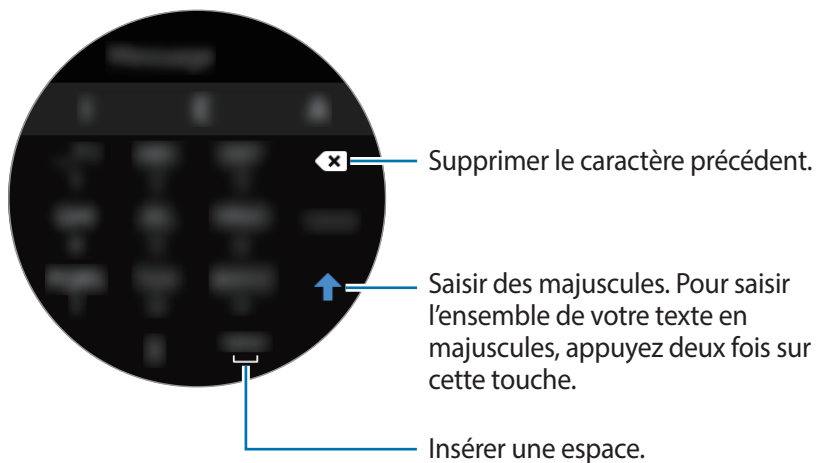

Applications et fonctions

Messages

Affichez des messages afin d'y répondre à l'aide de la Galaxy Watch Active.

Lire les messages



La réception de messages en dehors de la zone couverte par votre opérateur peut occasionner des frais supplémentaires.

- 1 Depuis la liste des applications, appuyez sur  (**Messages**).
Vous pouvez également balayer l'écran Horloge vers la droite pour ouvrir le volet des raccourcis et afficher un nouveau message.
- 2 Faites défiler la liste des messages, puis sélectionnez un contact dont vous souhaitez visualiser les conversations.

Pour afficher un message sur l'appareil mobile, appuyez sur ; balayez l'écran vers le haut ou le bas, puis appuyez sur **Aff. sur tél.**

Pour répondre à un message, sélectionnez un mode de saisie et rédigez votre message.

Envoyer des messages



L'envoi de messages en dehors de la zone couverte par votre opérateur peut occasionner des frais supplémentaires.

- 1 Depuis la liste des applications, appuyez sur  (**Messages**).

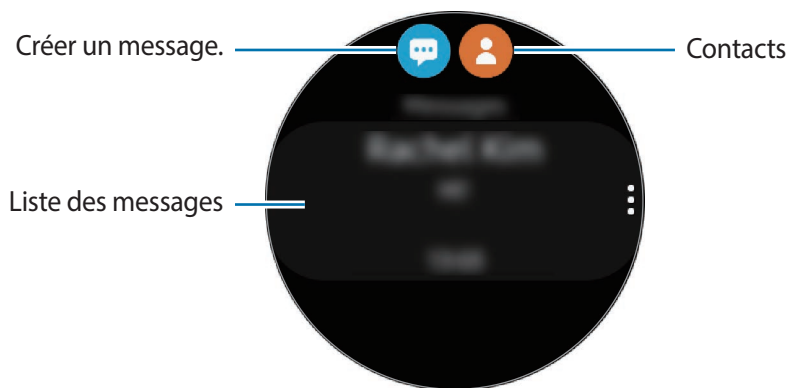

- 2 Appuyez sur .

Vous pouvez également choisir un destinataire pour le message en appuyant sur  dans la liste de contacts.

- 3 Ajoutez un destinataire et appuyez sur **Suivant**.



- 4 Sélectionnez un mode de saisie et saisissez un message, puis appuyez sur **Envoyer**.

Lorsque vous sélectionnez un modèle de texte, appuyez sur .

Lorsque vous sélectionnez une émoticône, le message est automatiquement envoyé aux destinataires.

En cas de saisie vocale, vous pouvez définir le format du message sur texte ou audio. Si l'écran de sélection du format du message n'apparaît pas, ouvrez la liste des applications, appuyez sur  (**Paramètres**) → **Applications** → **Messages**, puis appuyez sur le curseur **Envoi format audio** pour activer la fonction.

Supprimer des messages

- 1 Depuis la liste des applications, appuyez sur  (**Messages**).
- 2 Faites défiler la liste des messages, puis sélectionnez un contact dont vous souhaitez visualiser les conversations.
- 3 Appuyez sur , balayez l'écran vers le haut ou le bas, puis appuyez sur **Supprimer**.
Le message est supprimé de la Galaxy Watch Active et de l'appareil mobile connecté.

Téléphone

Introduction

Vous pouvez passer des appels et y répondre, et consulter la liste des appels. Toutefois, les conversations téléphoniques sont possibles uniquement via l'appareil mobile connecté.

Recevoir des appels

Répondre à un appel

Lorsque vous recevez un appel, faites glisser votre doigt sur l'icône .

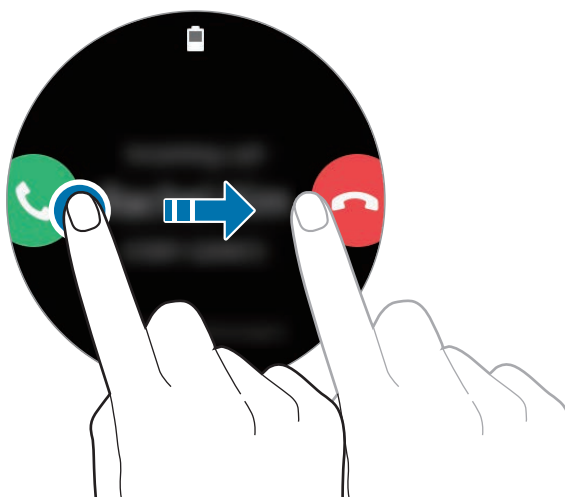

Vous pouvez établir une communication téléphonique via l'appareil mobile connecté par l'intermédiaire de votre Galaxy Watch Active.

Rejeter un appel

Vous pouvez rejeter un appel entrant et envoyer un message de rejet à votre correspondant. Lorsque vous recevez un appel, faites glisser votre doigt sur l'icône .

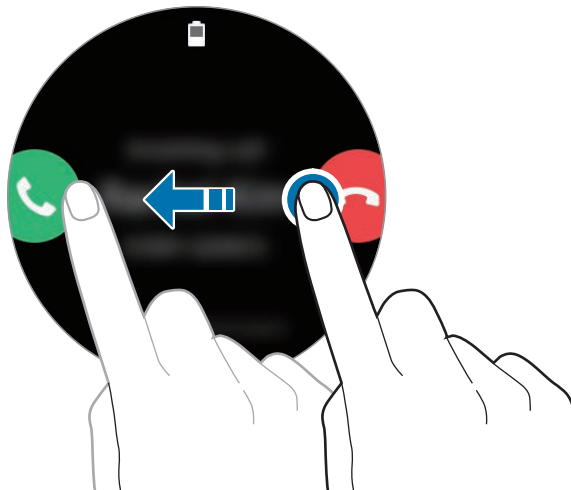

Pour envoyer un message lorsque vous rejetez un appel entrant, balayez l'écran de bas en haut.

Appels manqués



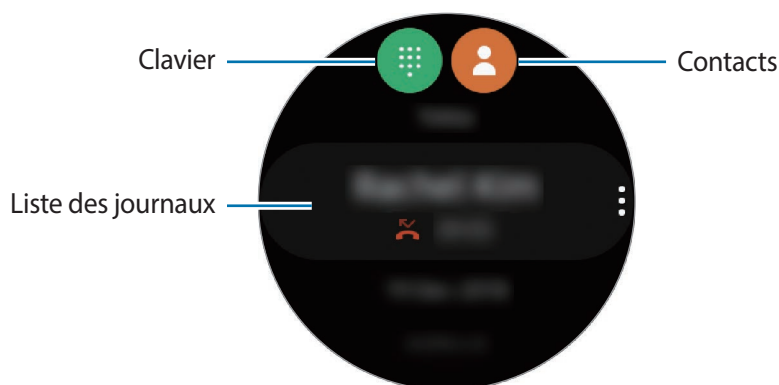

En cas d'appel manqué, une notification s'affiche sur le volet des raccourcis. Vous pouvez également balayer l'écran Horloge vers la droite pour ouvrir le volet des raccourcis et afficher les notifications d'appels manqués. Vous pouvez également, depuis la liste des applications, appuyer sur  (**Téléphone**) pour afficher les appels manqués.

Passer des appels

Depuis la liste des applications, appuyez sur  (Téléphone).



Utilisez l'une des méthodes suivantes :

- Appuyez sur , composez un numéro à l'aide du clavier, puis appuyez sur .
- Appuyez sur , faites défiler la liste des contacts, sélectionnez un contact, puis appuyez sur .
- Faites défiler la liste des entrées du journal, sélectionnez une entrée, puis appuyez sur .

Contacts

Les contacts enregistrés sur votre appareil mobile sont également sauvegardés sur votre Galaxy Watch Active après la connexion des deux appareils. Vous pouvez appeler un contact ou lui envoyer un message.

Depuis la liste des applications, appuyez sur  (Contacts).





Les contacts favoris sur l'appareil mobile apparaissent en haut de la liste.



Utilisez l'une des méthodes de recherche suivantes :

- Appuyez sur  et saisissez le critère de recherche tout en haut de la liste de contacts.
- Parcourez la liste de contacts. Si vous balayez rapidement l'écran vers le haut ou le bas, la liste défile par ordre alphabétique en commençant par la première lettre.

Une fois le contact sélectionné, choisissez l'une des options suivantes :

-  : passer un appel vocal.
-  : rédiger un message.

Ajouter des contacts

- 1 Depuis la liste des applications, appuyez sur  (**Contacts**).
- 2 Appuyez sur  tout en haut de la liste de contacts, puis saisissez les coordonnées de votre contact.
- 3 Appuyez sur **ENREGISTRER**.

Sélectionner les contacts fréquemment utilisés à l'aide du widget

Balayez l'écran Horloge vers la gauche et ajoutez les contacts fréquemment utilisés depuis le widget **Contacts** pour pouvoir les contacter directement via un SMS ou un appel téléphonique. Appuyez sur **Ajouter**, sélectionnez un contact, puis appuyez sur **Terminé**.



- Pour utiliser le widget **Contacts**, vous devez d'abord l'ajouter. Pour en savoir plus, reportez-vous à la section [Ajouter des widgets](#).
- Vous pouvez ajouter jusqu'à quatre contacts favoris.

Ajouter des informations médicales à mon profil

Il est possible d'ajouter des informations médicales à votre profil afin que les premiers secours puissent les consulter en cas d'urgence.

Sur votre appareil mobile, démarrez l'application **Contacts**, sélectionnez votre profil, puis saisissez vos informations médicales. Pour afficher vos informations médicales sur votre Galaxy Watch Active, depuis la liste des applications, appuyez sur  (**Contacts**) et sélectionnez votre profil, puis balayez l'écran de bas en haut.

En cas d'urgence, maintenez la touche Accueil (touche Marche/Arrêt) de la Galaxy Watch Active enfoncée et appuyez sur **Informations médicales urgence**.



- Selon l'appareil mobile connecté à la Galaxy Watch Active, il est possible que vous ne puissiez pas utiliser cette fonction.

Samsung Pay

Enregistrez les cartes fréquemment utilisées sur le service de paiement mobile Samsung Pay pour effectuer des paiements rapidement et en toute sécurité. Samsung Pay prend en charge la technologie NFC afin de vous permettre d'effectuer vos paiements à l'aide de lecteurs de cartes de crédit standard.

Pour en savoir plus, notamment sur les cartes compatibles avec cette fonction, consultez www.samsung.com/samsung-pay.



- La disponibilité de cette application et les fonctions prises en charge dépendent de votre zone géographique ou de votre opérateur.
- Les procédures de configuration initiale et d'enregistrement de la carte peuvent varier en fonction de votre zone géographique ou de votre opérateur.

Configurer Samsung Pay

- 1 Depuis votre appareil mobile, démarrez **Galaxy Wearable**.
- 2 Appuyez sur **OUVRIR SAMSUNG PAY** et suivez les instructions à l'écran pour terminer l'enregistrement de votre carte.

Effectuer un paiement

- 1 Pour effectuer un paiement sur votre Galaxy Watch Active, maintenez la touche Retour enfoncée.
- 2 Saisissez le code PIN.
- 3 Parcourez la liste de cartes, sélectionnez une carte et appuyez sur **PAYER**.

4 Placez votre Galaxy Watch Active à proximité du lecteur de cartes.

Une fois les informations de la carte reconnues par le lecteur de cartes, le paiement est effectué.



- Selon la connexion réseau, il est possible que des paiements ne soient pas effectués.
- La méthode de vérification des paiements peut varier selon les lecteurs de carte.

Samsung Health

Introduction

Samsung Health enregistre et gère vos activités et votre rythme de sommeil sur 24 heures et vous encourage à adopter un mode de vie sain. Lorsque vous connectez la Galaxy Watch Active à vos appareils mobiles, vous pouvez enregistrer et gérer les données relatives à votre santé sur l'application Samsung Health.

Si vous portez la Galaxy Watch Active et que vous vous entraînez pendant plus de 10 minutes alors que la fonction de reconnaissance automatique d'exercice est activée, un message d'encouragement s'affiche. Si la Galaxy Watch Active détecte que vous n'avez pas bougé pendant plus d'une heure, elle vous prévient et vous montre quelques exercices d'étirement à réaliser. Lorsque votre Galaxy Watch Active détecte que vous êtes au volant, elle n'affiche aucun message d'encouragement.

Depuis la liste des applications, appuyez sur  (Samsung Health).



- Les fonctions Samsung Health ont été conçues uniquement à des fins de loisirs, de bien-être et de remise en forme. Ces fonctions ne doivent pas servir à des fins médicales. Avant d'utiliser ces fonctions, lisez attentivement les instructions.
- Toute information fournie par la Galaxy Watch Active, le logiciel Fit ou toute autre application préchargée peut s'avérer ne pas être adaptée, précise, exhaustive ou fiable.

Porter correctement la Galaxy Watch Active

- Si vous avez activé la fonction de suivi automatique de la fréquence cardiaque ou si la Galaxy Watch Active reconnaît votre exercice, votre fréquence cardiaque est automatiquement mesurée. Lorsque vous mesurez votre fréquence cardiaque, portez confortablement la Galaxy Watch Active au-dessus du poignet, comme illustré ci-dessous.
- Si vous attachez la Galaxy Watch Active trop serrée, des irritations cutanées risquent de survenir, et si vous ne la serrez pas assez, un frottement risque de se produire.

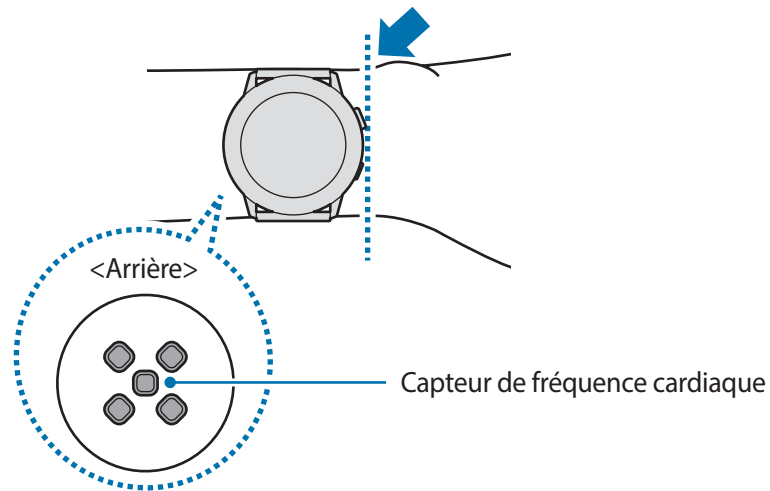

- La fiabilité du capteur de fréquence cardiaque peut être diminuée selon les conditions de mesure et les conditions ambiantes.
- Utilisez le capteur de fréquence cardiaque uniquement pour mesurer votre fréquence cardiaque.
- Évitez tout contact direct des yeux avec les lumières du capteur de fréquence cardiaque. Ceci pourrait entraîner des troubles oculaires. Empêchez les enfants de regarder fixement ces lumières.
- Les températures basses peuvent affecter les mesures ; en hiver ou par temps froid, restez au chaud pour mesurer la fréquence cardiaque.



- La consommation de cigarettes ou d'alcool avant la prise des mesures peut avoir un effet sur votre fréquence cardiaque.
- Ne pas parler, ni bailler ou respirer profondément lors de la mesure de la fréquence cardiaque. Ceci risque d'entraîner une prise de mesures inexactes de la fréquence cardiaque.
- Le capteur de fréquence cardiaque utilisant la lumière pour mesurer la fréquence cardiaque, sa fiabilité peut varier selon certains facteurs physiques qui affectent l'absorption et la réflexion de lumière, comme la circulation/pression sanguine, l'état de la peau, et le positionnement et la concentration des vaisseaux sanguins. En outre, si votre fréquence cardiaque est trop élevée ou trop basse, ceci peut entraîner des mesures inexactes.
- Les mesures peuvent être inexactes sur les personnes dont les poignets sont très fins, car l'appareil n'est pas assez serré et la lumière n'est pas répartie de manière uniforme. Si les mesures de fréquence cardiaque ne fonctionnent pas correctement, déplacez le capteur de fréquence cardiaque de l'appareil à droite, à gauche, en bas ou en haut sur votre poignet, ou portez l'appareil sur la face interne du bras avec le capteur de fréquence cardiaque en contact direct avec la peau.

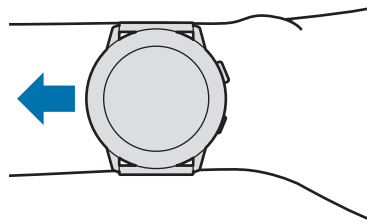

- Si le capteur de fréquence cardiaque est sale, nettoyez-le et réessayez. Tout obstacle entre le bracelet de l'appareil et votre poignet, comme du duvet ou tout autre objet, peut empêcher la répartition uniforme de la lumière. Veillez à éliminer ces obstacles avant toute utilisation.
- Si votre appareil devient chaud au toucher, retirez-le jusqu'à ce qu'il refroidisse. L'exposition prolongée de la peau à une surface chaude de l'appareil peut entraîner une brûlure.

Activité quotidienne

Vérifiez en un coup d'œil votre programme d'activités quotidiennes basé sur votre objectif, tels que le nombre de calories brûlées, la durée d'exercice ou d'activité.

Vérifier vos activités quotidiennes

Depuis la liste des applications, appuyez sur  (Samsung Health), balayez l'écran vers le haut ou le bas, puis ouvrez l'écran de l'indicateur d'activités quotidiennes. Vous pouvez également balayer l'écran Horloge vers la gauche et sélectionner le widget **Activité quotidienne** pour démarrer l'application.

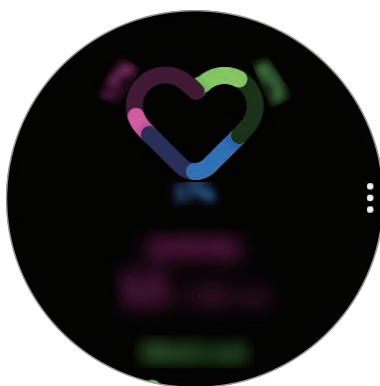

- **Activité** : vérifiez le nombre de calories que vous avez brûlées tout au long des activités que vous avez effectuées au cours de la journée. À mesure que vous vous approchez de votre objectif calorique, le graphique évolue.
- **S'entraîner** : vérifiez la durée totale d'entraînement correspondant aux activités que vous avez effectuées au cours de la journée. Les durées des divers exercices réalisés sont automatiquement détectées et les durées des exercices démarrés manuellement sont additionnées. À mesure que vous vous approchez de votre objectif d'entraînement, le graphique évolue.
- **Déplacements horaires** : vérifiez votre durée d'activités en heures au cours de la journée. À mesure que vous vous approchez de votre objectif de durée d'activités peu intenses, comme les exercices d'étirement et la marche, le graphique évolue.

Pour afficher tous les enregistrements hebdomadaires sous forme de diagramme, balayez l'écran vers le haut ou le bas.

Définir un objectif d'activités quotidiennes

- 1 Balayez l'écran de l'indicateur d'activités quotidiennes vers le haut ou vers le bas, puis appuyez sur **Param.**
- 2 Appuyez sur **Définir objectifs**, puis sélectionnez une option d'activité.
- 3 Appuyez sur la zone de saisie de l'objectif, et balayez l'écran vers le haut ou le bas pour définir l'objectif.
- 4 Appuyez sur **TERMINÉ**.

Paramétrer les notifications

Afin de recevoir une notification lorsque vous avez atteint un objectif, balayez l'écran vers le haut ou le bas, appuyez sur **Param.**, puis appuyez sur le curseur **Notifications**.

Pas

La Galaxy Watch Active compte le nombre de pas que vous effectuez et calcule la distance parcourue.

Mesurer le nombre de pas et la distance que vous parcourez en marchant

Depuis la liste des applications, appuyez sur  (Samsung Health), balayez l'écran vers le haut ou le bas, puis ouvrez l'écran de l'indicateur du nombre de pas.

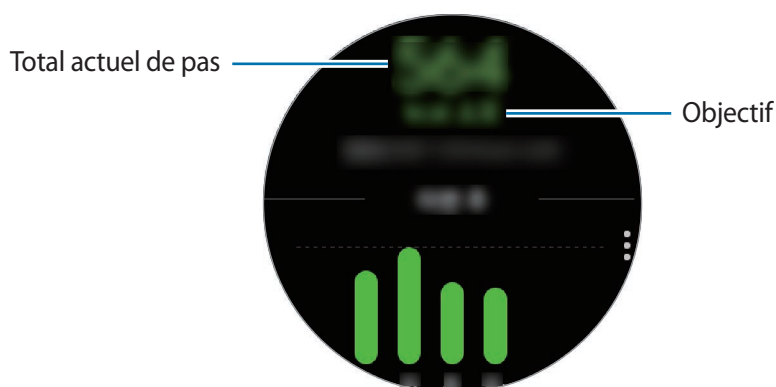

Pour afficher tous les enregistrements hebdomadaires sous forme de diagramme, balayez l'écran vers le haut ou le bas.



- Lorsque vous commencez à mesurer vos pas, l'indicateur du nombre de pas contrôle vos pas et affiche leur nombre après un bref délai, parce que votre Galaxy Watch Active détecte précisément la nature de vos mouvements après un certain de temps de marche. De même, pour un nombre de pas précis, un bref retard est possible avant que la fenêtre contextuelle n'indique qu'un certain objectif a été atteint.
- Si vous utilisez l'indicateur du nombre de pas parcourus lorsque vous vous trouvez dans une voiture ou un train, les vibrations peuvent avoir un effet sur le calcul du nombre de pas.

Paramétrer l'objectif de pas

- 1 Balayez l'écran de l'indicateur du nombre de pas vers le haut ou vers le bas, puis appuyez sur **Param.**
- 2 Appuyez sur **Objectif pas.**
- 3 Appuyez sur la zone de saisie de l'objectif, et balayez l'écran vers le haut ou le bas pour définir l'objectif.
- 4 Appuyez sur **TERMINÉ.**

Paramétrer les notifications

Afin de recevoir une notification lorsque vous avez atteint un objectif, balayez l'écran vers le haut ou le bas, appuyez sur **Param.**, puis appuyez sur le curseur **Notifications.**

Étages

Enregistrez le nombre d'étages que vous montez.

Mesurer les étages que vous montez

Depuis la liste des applications, appuyez sur  (Samsung Health), balayez l'écran vers le haut ou le bas, puis ouvrez l'écran de l'indicateur du nombre d'étages.

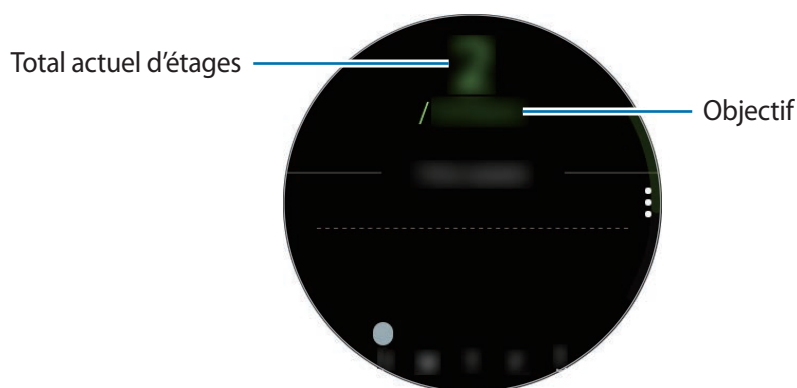

Pour afficher tous les enregistrements hebdomadaires sous forme de diagramme, balayez l'écran vers le haut ou le bas.



- Un étage équivaut environ à 3 mètres. Les étages mesurés peuvent ne pas correspondre exactement au nombre d'étages que vous avez réellement montés.
- L'exactitude de la mesure du nombre d'étages dépend de l'environnement, des mouvements de l'utilisateur et de l'état du bâtiment.
- La mesure du nombre d'étages peut ne pas être précise si de l'eau (averse et humidité) ou des corps étrangers pénètrent dans le capteur de pression atmosphérique. En cas de contact avec un détergent, de la sueur ou des gouttes de pluie, rincez la Galaxy Watch Active à l'eau douce et séchez soigneusement le capteur de pression atmosphérique avant toute utilisation.

Paramétrer l'objectif d'étages à monter

- 1 Balayez l'écran de l'indicateur du nombre d'étages vers le haut ou vers le bas, puis appuyez sur **Param.**
- 2 Appuyez sur **Objectif étages.**

3 Appuyez sur la zone de saisie de l'objectif, et balayez l'écran vers le haut ou le bas pour définir l'objectif.

4 Appuyez sur **TERMINÉ**.

Paramétrer les notifications

Afin de recevoir une notification lorsque vous atteignez un objectif, balayez l'écran vers le haut ou le bas, appuyez sur **Param.**, puis appuyez sur le curseur **Notifications**.

Calories

Vous pouvez vérifier le nombre de calories brûlées sur une journée ou une semaine.

Depuis la liste des applications, appuyez sur  (**Samsung Health**), balayez l'écran vers le haut ou le bas, puis ouvrez l'écran de l'indicateur du nombre de calories.

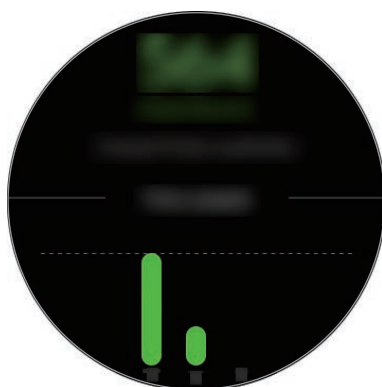

- Le nombre total de calories que vous brûlez tient compte de votre métabolisme de base calculé à partir du profil que vous avez enregistré. Lorsque vous lancez pour la première fois l'application **Samsung Health**, le métabolisme de base que vous dépensez jusqu'au moment où vous lancez l'application s'affiche comme les calories que vous brûlez.
- Le nombre de calories brûlées lors d'une activité résulte de l'exercice ou des autres activités effectués.

Exercice

Enregistrez les informations concernant vos exercices physiques et vérifiez les résultats obtenus, tels que le nombre de calories brûlées, à l'aide de la fonction Exercice.



- Avant d'utiliser cette fonction, il est recommandé aux femmes enceintes, aux personnes âgées, aux jeunes enfants, aux utilisateurs souffrant, par exemple, d'insuffisance cardiaque chronique ou d'hypertension artérielle, de demander l'avis d'un professionnel de santé.
- Si vous souffrez de vertiges, ressentez une douleur ou avez des difficultés à respirer pendant l'exercice, arrêtez d'utiliser cette fonction et demandez l'avis d'un professionnel de santé.
- Si vous venez juste d'acheter la Galaxy Watch Active ou de la réinitialiser, créez votre profil.

Respectez les consignes suivantes avant d'effectuer des exercices physiques par temps froid :

- Évitez d'utiliser l'appareil dans le froid. Si possible, utilisez l'appareil à l'intérieur.
- Si vous utilisez l'appareil à l'extérieur par temps froid, couvrez la Galaxy Watch Active sous votre manche avant de l'utiliser.

Commencer les exercices

1 Depuis la liste des applications, appuyez sur  (Samsung Health).

2 Balayez l'écran vers le haut ou le bas, ouvrez l'écran de l'indicateur d'activité physique, puis appuyez sur **S'entraîner**.



Balayez l'écran Horloge vers la gauche et commencez les exercices directement depuis le widget **Multi-entraîn**. Appuyez sur **Ajouter** pour ajouter jusqu'à quatre différents types d'exercices.

3 Appuyez sur  sur le type d'exercice souhaité dans la liste qui s'affiche.

L'écran dans lequel vous pouvez définir les détails de l'exercice, comme l'objectif, apparaît.

Dès que vous souhaitez commencer à vous entraîner, appuyez sur le type d'exercice.

Si vous ne trouvez pas le type d'exercice souhaité, appuyez sur **Autres entraînements** et sélectionnez le type d'exercice souhaité.

4 Appuyez sur **Objectif**, sélectionnez un type d'exercice, puis définissez les détails de l'objectif.



Si vous sélectionnez **Entraîn. base** comme objectif, vous pouvez vous entraîner autant que vous voulez, sans limite de durée et de distance.

5 Appuyez sur **Écran entraînement** pour personnaliser l'écran d'entraînement.



- Pour en savoir plus, reportez-vous à la section [Personnaliser l'écran d'entraînement](#).
- L'écran d'entraînement ne peut pas être modifié au cours de l'entraînement.

6 Paramétrez les différentes options pour chaque type d'exercice.

- **Emplacement** : paramétrez l'antenne GPS de la Galaxy Watch Active pour suivre votre localisation actuelle lorsque vous vous entraînez à l'extérieur.
- **Pause auto.** : paramétrez la fonction exercice de la Galaxy Watch Active pour faire une pause automatiquement lorsque vous cessez de vous entraîner.
- **Fréquence du guide** : paramétrez l'appareil pour recevoir le guide dès que vous atteignez la distance ou la durée que vous avez fixée.
- **Longueur bassin** : paramétrez la longueur de la piscine.

7 Pour commencer l'exercice, appuyez sur .



- Décidez si vous souhaitez utiliser vos données de localisation lorsque vous utilisez votre Galaxy Watch Active pour la première fois ou après l'avoir réinitialisée. Les données de localisation sont activées par défaut.
- Dès que vous démarrez un exercice, votre fréquence cardiaque est mesurée en secondes. Pour mesurer de façon plus précise votre fréquence cardiaque à l'aide de la Galaxy Watch Active, portez-la fermement serrée sur l'avant-bras, juste au-dessus de votre poignet.
- Pour améliorer la précision, ne bougez pas pendant les mesures de la fréquence cardiaque.
- Selon les conditions environnementales, votre condition physique ou la manière dont vous portez la Galaxy Watch Active, votre fréquence cardiaque peut, temporairement, ne pas s'afficher.
- Lorsque vous sélectionnez **Natation (piscine)** ou **Natation (extérieur)**, le mode Verrouillage Eau s'active automatiquement.

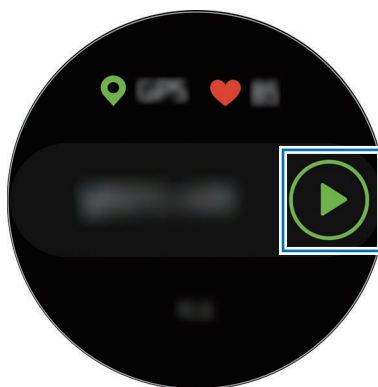

- 8 Balayez l'écran vers la gauche ou la droite pour afficher sur l'écran d'entraînement les informations concernant l'exercice, telles que votre fréquence cardiaque, la distance ou la durée de l'exercice.

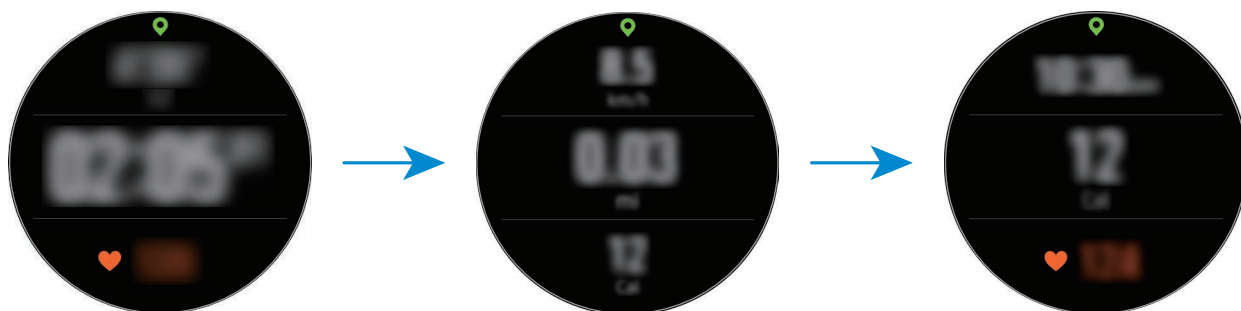

Lorsque nous nagez, vous pouvez vérifier des informations supplémentaires.

Pour écouter de la musique, balayez l'écran vers la droite.



- Lorsque vous sélectionnez **Natation (piscine)** ou **Natation (extérieur)**, le mode Verrouillage Eau s'active automatiquement et l'écran tactile est désactivé. L'écran change automatiquement pour que vous puissiez consulter les informations de votre exercice.
- Lorsque vous sélectionnez **Natation (piscine)** ou **Natation (extérieur)**, il est possible que la valeur enregistrée ne soit pas précise dans les cas suivants :
 - Si vous cessez de nager avant d'atteindre le point d'achèvement de l'exercice
 - Si vous changez de nage en cours d'entraînement
 - Si vous cessez de bouger les bras avant d'atteindre le point d'achèvement de l'exercice
 - Si vous nagez avec une planche sans vous servir de vos bras
 - Si vous n'interrompez ou ne redémarrez pas l'exercice en appuyant sur la touche Retour, mais finissez l'exercice en appuyant sur la touche Retour et sur **Terminer**

- 9 Appuyez sur la touche Retour pour interrompre l'exercice.
Pour reprendre l'exercice, appuyez à nouveau sur la touche Retour après la pause.
Pour finir l'exercice, appuyez sur **Terminer** → ✓ après avoir interrompu l'exercice.
Une fois que vous avez terminé de nager, maintenez la touche Accueil enfoncée pour désactiver le mode Verrouillage Eau, secouez votre Galaxy Watch Active pour enlever toute trace d'eau et permettre au capteur de pression atmosphérique de fonctionner correctement, puis appuyez sur **OK** → **Terminer** → ✓.



La musique continue d'être diffusée même si vous avez fini de vous entraîner. Pour arrêter la diffusion de musique, arrêtez la musique avant de terminer votre exercice ou appuyez sur  (**Musique**).

- 10 Une fois vos exercices terminés, balayez l'écran vers le haut ou le bas, et affichez les informations à propos de vos exercices.

Effectuer plusieurs exercices

Vous pouvez vous connecter à différents exercices et effectuer directement une routine complète en démarrant un autre exercice juste après avoir fini l'exercice en cours.

- 1 Appuyez sur la touche Retour pour interrompre l'exercice en cours.
- 2 Appuyez sur **Terminer** → **Nouvel entraîn.** >.
- 3 Sélectionnez le type d'exercice et démarrez l'exercice suivant.

Commencer les exercices répétitifs

Vous pouvez effectuer des exercices répétitifs tels que des squats ou des pompes. Votre Galaxy Watch Active compte le nombre de répétitions du mouvement avec des vibrations et des bips. Toutefois, vous pouvez uniquement entendre ces bips par le biais d'un casque ou d'écouteurs Bluetooth connectés.

- 1 Depuis la liste des applications, appuyez sur  (**Samsung Health**).
- 2 Balayez l'écran vers le haut ou le bas, ouvrez l'écran de l'indicateur d'activité physique, puis appuyez sur **S'entraîner**.

3 Appuyez sur  sur le type d'exercices répétitifs souhaité dans la liste qui s'affiche. L'écran dans lequel vous pouvez définir les détails de l'exercice, comme l'objectif, apparaît. Dès que vous souhaitez commencer à vous entraîner, appuyez sur le type d'exercice. Si vous ne trouvez pas le type d'exercice répétitif souhaité, appuyez sur **Autres entraînements** et sélectionnez le type d'exercice souhaité.

4 Appuyez sur **Objectif**, sélectionnez un type d'exercice, puis définissez les détails de l'objectif.



Si vous sélectionnez **Entraîn. base** comme objectif, vous pouvez vous entraîner autant que vous voulez, sans limite de durée et de répétition.

5 Appuyez sur **Écran entraînement** pour personnaliser l'écran d'entraînement.

6 Paramétrez les différentes options pour chaque type d'exercice.

- **Compteur répét.** : comptez le nombre de répétitions à l'aide de bips. Toutefois, vous pouvez uniquement entendre ces bips par le biais d'un casque ou d'écouteurs Bluetooth connectés.
- **Poignet utilisé** : sélectionnez le poignet sur lequel vous portez votre Galaxy Watch Active pour améliorer la précision du comptage.

7 Pour commencer l'exercice, appuyez sur .

Appuyez sur **OK** une fois que vous êtes en bonne position pour démarrer l'exercice en suivant la pose sur l'écran.



Pour certains exercices répétitifs, l'exercice commence dès que vous adoptez la position montrée à l'écran.

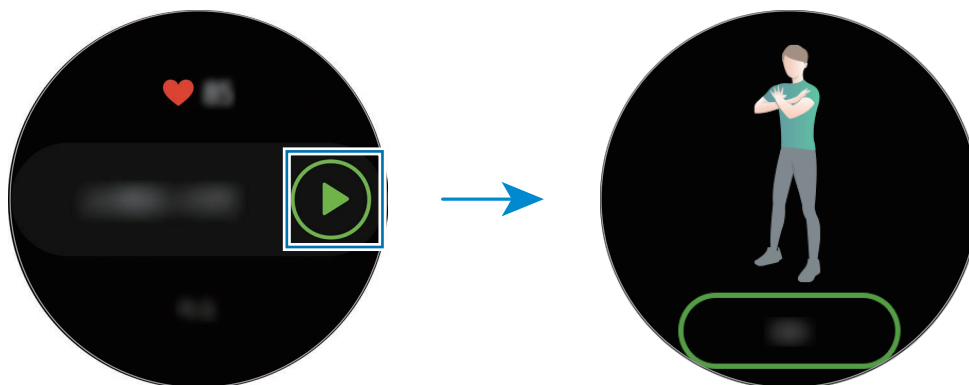



- 8 Le comptage démarre au déclenchement du vibreur et du bip.
Reposez-vous après avoir terminé une série. Vous pouvez également appuyer sur **Ignorer** si vous souhaitez ignorer la série suivante. L'exercice commence une fois que vous êtes en bonne position pour le démarrer en suivant la pose sur l'écran.
- 9 Appuyez sur la touche Retour pour interrompre l'exercice.
Pour finir l'exercice, appuyez sur **Terminer** → ✓ après avoir interrompu l'exercice.
- 10 Une fois vos exercices terminés, balayez l'écran vers le haut ou le bas, et affichez les informations à propos de vos exercices.

Personnaliser l'écran d'entraînement

Personnalisez l'écran d'entraînement qui apparaît lorsque vous vous entraînez avec les informations que vous souhaitez voir à l'avance.



L'écran d'entraînement ne peut pas être modifié au cours de vos exercices.

- 1 Depuis la liste des applications, appuyez sur  (**Samsung Health**).
- 2 Balayez l'écran vers le haut ou le bas, ouvrez l'écran de l'indicateur d'activité physique, puis appuyez sur **S'entraîner**.
- 3 Appuyez sur  sur le type d'exercice souhaité dans la liste qui s'affiche.
L'écran dans lequel vous pouvez définir les détails de l'exercice, comme l'objectif, apparaît.
- 4 Appuyez sur **Écran entraînement**, sélectionnez le type d'écran d'entraînement, indiquez si vous souhaitez l'utiliser, puis sélectionnez les informations à afficher à l'écran.

Reconnaissance automatique d'un exercice

Si vous êtes engagé dans une activité pendant plus de dix minutes, la Galaxy Watch Active détecte automatiquement que vous vous entraînez et enregistre les données de l'activité physique, telles que le type d'exercice, la durée et les calories brûlées.

Lorsque vous arrêtez vos exercices pendant plus d'une minute, la Galaxy Watch Active détecte automatiquement que vous avez arrêté l'entraînement et cette fonction est désactivée.



- Vous pouvez vérifier la liste des exercices pris en charge par la fonction de reconnaissance automatique d'exercice. Depuis la liste des applications, appuyez sur  (Samsung Health), puis sur **Paramètres** → **Détection entraî.** → **Activités à détecter**.
- La fonction de reconnaissance automatique mesure la distance parcourue et les calories brûlées à l'aide du capteur d'accélération. Selon votre manière de marcher, vos programmes d'exercices et vos habitudes, il est possible que les mesures ne soient pas précises.

Sommeil

Analysez votre rythme de sommeil et enregistrez-le en mesurant votre fréquence cardiaque pendant votre sommeil.



- Quatre états du rythme de sommeil (Éveil, Paradoxal, Léger, Profond) sont analysés en fonction de vos mouvements et des modifications de votre fréquence cardiaque. Un graphique vous est fourni avec les valeurs recommandées pour chaque état du rythme de sommeil mesuré.
- Si votre fréquence cardiaque est irrégulière, votre Galaxy Watch Active ne peut pas la mesurer correctement, ou si vous avez désactivé l'enregistrement du sommeil paradoxal, seuls trois états de votre rythme de sommeil seront analysés (Agité, Léger, Immobile).
- Votre rythme de sommeil est analysé et enregistré en même temps que votre fréquence cardiaque. Pour mesurer votre rythme de sommeil en fonction de vos mouvements corporels, balayez l'écran de l'indicateur de sommeil vers le haut ou le bas, appuyez sur **Param.**, puis sur le curseur **Enregistrement sommeil paradoxal** pour activer la fonction.
- Pour mesurer de façon plus précise votre fréquence cardiaque à l'aide de la Galaxy Watch Active, portez-la fermement serrée sur l'avant-bras, juste au-dessus de votre poignet. Pour en savoir plus, reportez-vous à la section [Porter correctement la Galaxy Watch Active](#).

Mesurer votre rythme de sommeil

- 1 Portez la Galaxy Watch Active lorsque vous dormez.
La Galaxy Watch Active commence à mesurer votre rythme de sommeil.
- 2 Depuis la liste des applications, appuyez sur  (Samsung Health) après votre réveil.
- 3 Balayez l'écran vers le haut ou le bas, et ouvrez l'écran de l'indicateur de sommeil.
- 4 Consultez votre rythme de sommeil et les informations.

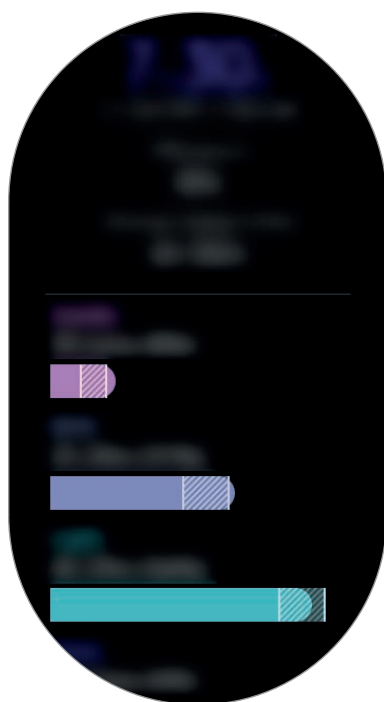

Cardio

Mesurez et enregistrez votre fréquence cardiaque.





- L'indicateur de fréquence cardiaque de la Galaxy Watch Active a été conçu uniquement à titre d'information, mais ne saurait être utilisé pour diagnostiquer une maladie ou une pathologie, ou pour guérir, soulager, traiter ou prévenir une maladie.
- Pour mesurer de façon plus précise votre fréquence cardiaque à l'aide de la Galaxy Watch Active, portez-la fermement serrée sur l'avant-bras, juste au-dessus de votre poignet. Pour en savoir plus, reportez-vous à la section [Porter correctement la Galaxy Watch Active](#).

Respectez les consignes suivantes avant de mesurer votre fréquence cardiaque :

- Se reposer pendant 5 minutes avant de prendre les mesures.
- Si la mesure obtenue est très différente de celle attendue, se reposer pendant 30 minutes, puis recommencer la mesure.
- En hiver ou par temps froid, rester au chaud pour mesurer la fréquence cardiaque.
- La consommation de cigarettes ou d'alcool avant la prise des mesures peut avoir un effet sur votre fréquence cardiaque.
- Ne pas parler, ni bâiller ou respirer profondément lors de la mesure de la fréquence cardiaque. Ceci risque d'entraîner une prise de mesures inexactes de la fréquence cardiaque.
- Les mesures de la fréquence cardiaque peuvent varier en fonction de la méthode de mesure et de l'environnement dans lequel elles sont effectuées.
- Si le capteur de fréquence cardiaque ne fonctionne pas, vérifiez la position de la Galaxy Watch Active sur votre poignet et veillez à ce qu'aucun obstacle ne gêne le capteur. Si le dysfonctionnement du capteur de fréquence cardiaque persiste, contactez un centre de service après-vente Samsung.

Calculer votre fréquence cardiaque

- 1 Depuis la liste des applications, appuyez sur  (Samsung Health).
 - 2 Balayez l'écran vers le haut ou le bas, et ouvrez l'écran de l'indicateur de fréquence cardiaque.
Vérifiez votre fréquence cardiaque à l'écran. Vous pouvez également vérifier les informations de durée pour chaque session d'activité.
-  Balayez l'écran Horloge vers la gauche et vérifiez directement la fréquence cardiaque mesurée depuis le widget **Fréq. car.**

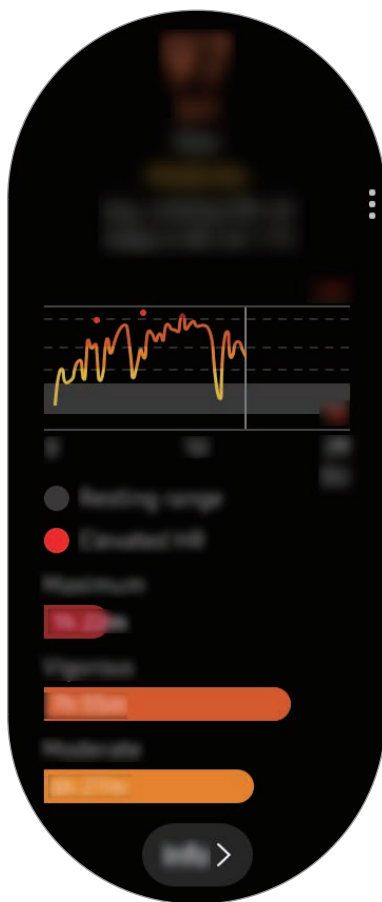

Pour afficher tous les enregistrements hebdomadaires sous forme de diagramme, balayez l'écran vers le haut ou le bas.

Mesurer manuellement votre fréquence cardiaque

Vous pouvez à tout moment mesurer manuellement votre fréquence cardiaque.

- 1 Balayez l'écran de l'indicateur de fréquence cardiaque vers le haut ou le bas, appuyez sur **Param. FC auto.**, puis sélectionnez **Jamais**.
- 2 Depuis l'écran de l'indicateur de fréquence cardiaque, appuyez sur **Mesurer** pour démarrer la mesure de la fréquence cardiaque.

Patientez un instant ; votre fréquence cardiaque s'affiche à l'écran.



Au cours de votre entraînement, votre fréquence cardiaque sera mesurée quels que soient les réglages de l'option Param. FC auto.

Stress

Mesurez et enregistrez votre niveau de stress à partir des changements de votre fréquence cardiaque, et réduisez votre stress en suivant les consignes de respiration fournies par la Galaxy Watch Active.



- Pour des résultats plus précis, il est conseillé de mesurer automatiquement vos niveaux de stress afin d'accumuler davantage de données.
- Votre niveau de stress n'est pas nécessairement lié à votre état émotionnel.
- Votre niveau de stress peut ne pas être mesuré si vous dormez, effectuez des exercices, bougez beaucoup ou immédiatement après un entraînement.
- Pour mesurer de façon plus précise votre fréquence cardiaque à l'aide de la Galaxy Watch Active, portez-la fermement serrée sur l'avant-bras, juste au-dessus de votre poignet. Pour en savoir plus, reportez-vous à la section [Porter correctement la Galaxy Watch Active](#).
- La disponibilité de cette fonction dépend de votre zone géographique.

Mesurer votre niveau de stress

- 1 Depuis la liste des applications, appuyez sur  (Samsung Health).
- 2 Balayez l'écran vers le haut ou le bas, et ouvrez l'écran de l'indicateur de stress.
Vérifiez votre niveau de stress actuel à l'écran.



Balayez l'écran Horloge vers la gauche et vérifiez le niveau de stress mesuré directement depuis le widget **Stress**.

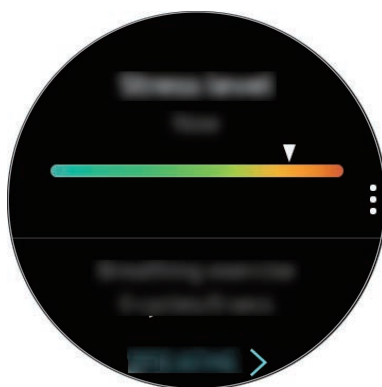

Pour afficher tous les enregistrements hebdomadaires sous forme de diagramme, balayez l'écran vers le haut ou le bas.

Atténuer le stress

Vous pouvez réduire le stress en respirant profondément et lentement en suivant la Galaxy Watch Active.

- 1 Appuyez sur **RESPIRER >** sur l'écran de l'indicateur de stress. Vous pouvez également balayer l'écran Horloge vers la gauche et appuyer sur **RESPIRER >** dans le widget **Stress**.
- 2 Appuyez sur **Départ** et commencez à respirer.
Pour arrêter de respirer, appuyez sur .

Mesurer manuellement votre niveau de stress

Vous pouvez à tout moment mesurer manuellement votre niveau de stress.

- 1 Balayez l'écran de l'indicateur de stress vers le haut ou le bas, appuyez sur **Param. auto. stress**, puis sur le curseur **Toujours** pour désactiver la fonction de mesure automatique du stress.
- 2 Depuis l'écran de l'indicateur du niveau de stress, appuyez sur **Mesurer** pour démarrer la mesure du niveau de stress.

Patientez un instant ; votre niveau de stress s'affiche à l'écran.

Aliment

Enregistrez les calories que vous ingérez quotidiennement et comparez-les à votre objectif ou la quantité de calories journalières recommandées pour vous aider à gérer votre poids.



Si vous venez juste d'acheter la Galaxy Watch Active ou de la réinitialiser, créez votre profil. La Galaxy Watch Active vous indique la quantité de calories journalières recommandées en fonction de votre âge, de votre sexe et des conditions physiques que vous avez saisies dans votre profil.

Enregistrer les calories

- 1 Depuis la liste des applications, appuyez sur  (**Samsung Health**).
- 2 Balayez l'écran vers le haut ou le bas, ouvrez l'écran de l'indicateur alimentaire, puis appuyez sur **Ajouter**.

- 3 Appuyez sur la zone de saisie, balayez l'écran vers le haut ou le bas pour indiquer les calories que vous avez consommées, puis appuyez sur **TERMINÉ**.



Pour changer de type de repas, appuyez sur un type de repas en haut de l'écran et sélectionnez une option.

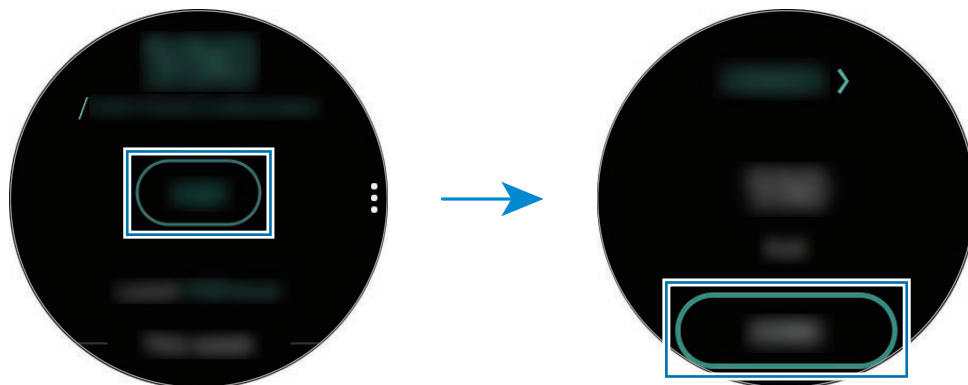

Pour afficher tous les enregistrements hebdomadaires sous forme de diagramme, balayez l'écran vers le haut ou le bas.

Supprimer des journaux de données

- 1 Appuyez sur **⋮** sur l'écran de l'indicateur alimentaire, balayez l'écran vers le haut ou le bas, puis appuyez sur **Supprimer journal jour**.
- 2 Sélectionnez des données à supprimer, puis appuyez sur **SUPPRIMER**.

Définir votre objectif de calories

- 1 Balayez l'écran de l'indicateur alimentaire vers le haut ou vers le bas, puis appuyez sur **Définir object**.
- 2 Appuyez sur la zone de saisie, balayez l'écran vers le haut ou le bas pour indiquer les calories de l'objectif quotidien, puis appuyez sur **TERMINÉ**.

Gestion du poids

Vérifiez le nombre de calories consommées et le nombre de calories brûlées tout au long des exercices et des activités que vous avez effectués au cours de la journée, afin de vous aider à atteindre l'objectif de poids que vous vous êtes fixé. Vous pouvez vérifier le poids que vous avez indiqué dans l'application Samsung Health installée sur l'appareil mobile connecté.



- Définissez votre objectif de poids dans l'application Samsung Health sur votre appareil mobile pour vérifier les informations sur votre Galaxy Watch Active.
- Cette fonction n'est pas disponible si vous utilisez la Galaxy Watch Active sans la connecter à un appareil mobile.

- 1 Depuis la liste des applications, appuyez sur  (Samsung Health).
- 2 Balayez l'écran vers le haut ou le bas, et ouvrez l'écran de l'indicateur de gestion du poids.
- 3 Affichez les informations à l'écran, et ajustez votre programme d'exercices et vos apports alimentaires en conséquence.

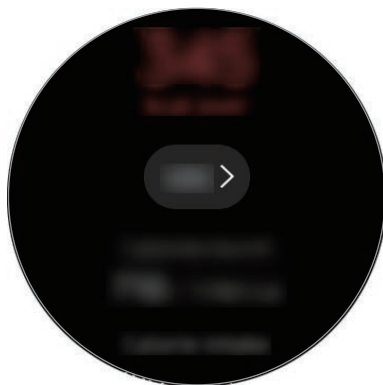



Pour afficher tous les enregistrements hebdomadaires sous forme de diagramme, balayez l'écran vers le haut ou le bas.

Eau

Enregistrez et suivez le nombre de verres d'eau que vous buvez.

Enregistrer votre consommation d'eau

- 1 Depuis la liste des applications, appuyez sur  (Samsung Health).
- 2 Balayez l'écran vers le haut ou le bas, et ouvrez l'écran de l'indicateur de la consommation d'eau.
- 3 Appuyez sur  lorsque vous buvez un verre d'eau.
Si vous avez entré une valeur incorrecte, vous pouvez la corriger en appuyant sur .

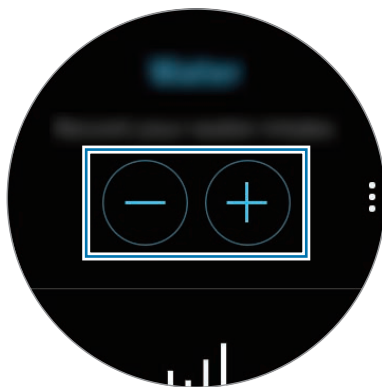

Pour afficher tous les enregistrements hebdomadaires sous forme de diagramme, balayez l'écran vers le haut ou le bas.



Définir votre objectif de consommation

- 1 Balayez l'écran de l'indicateur de la consommation d'eau vers le haut ou vers le bas, puis appuyez sur **Définir object.**
- 2 Appuyez sur le curseur **Objectif jour** pour activer la fonction.
- 3 Appuyez sur **Objectif jour**.
- 4 Appuyez sur la zone de saisie, balayez l'écran vers le haut ou le bas pour indiquer l'objectif quotidien, puis appuyez sur **TERMINÉ**.

Caféine

Enregistrez et suivez le nombre de tasses de café que vous buvez.

Enregistrer votre consommation de café

- 1 Depuis la liste des applications, appuyez sur  (Samsung Health).
- 2 Balayez l'écran vers le haut ou le bas, et ouvrez l'écran de l'indicateur de caféine.
- 3 Appuyez sur  lorsque vous buvez une tasse de café.
Si vous avez entré une valeur incorrecte, vous pouvez la corriger en appuyant sur .

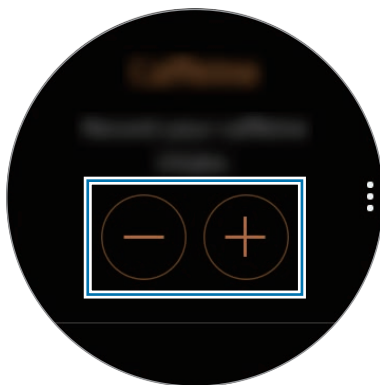

Pour afficher tous les enregistrements hebdomadaires sous forme de diagramme, balayez l'écran vers le haut ou le bas.

Définir votre limite de consommation de caféine

- 1 Balayez l'écran de l'indicateur de caféine vers le haut ou vers le bas, puis appuyez sur **Définir object**.
- 2 Appuyez sur le curseur **Objectif jour** pour activer la fonction.
- 3 Appuyez sur **Objectif jour**.
- 4 Appuyez sur la zone de saisie, balayez l'écran vers le haut ou le bas pour indiquer l'objectif quotidien, puis appuyez sur **TERMINÉ**.

Partage

Comparez votre nombre de pas avec ceux d'autres utilisateurs Samsung Health. Vous pouvez définir un objectif, vous mesurer à vos amis et afficher le statut du défi sur votre Galaxy Watch Active.



- Activez la fonction Partage dans l'application Samsung Health sur votre appareil mobile pour vérifier les informations sur votre Galaxy Watch Active.
- Cette fonction n'est pas disponible si vous utilisez la Galaxy Watch Active sans la connecter à un appareil mobile.

1 Depuis la liste des applications, appuyez sur  (Samsung Health).

2 Balayez l'écran vers le haut ou le bas, et ouvrez l'écran Partage.

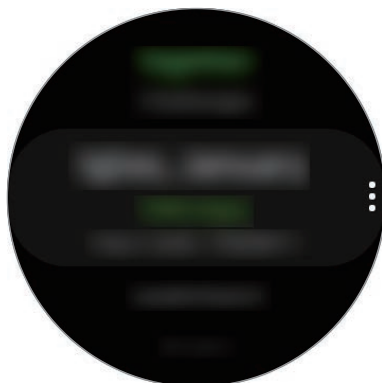

Appuyez sur l'écran pour afficher les informations détaillées telles que le statut des défis de vos amis ou les vôtres, ou encore votre place dans le compte de pas hebdomadaire.

Paramètres

Vous pouvez définir les différentes options relatives à l'exercice.

Depuis la liste des applications, appuyez sur  (**Samsung Health**), balayez l'écran vers le haut ou le bas, puis appuyez sur **Paramètres**.

- **Profil** : saisissez les informations de votre profil, comme le sexe, la taille et le poids.
- **Unités** : définissez les unités à utiliser dans l'application **Samsung Health** de votre Galaxy Watch Active.
- **Détection entraî.** : paramétrez votre Galaxy Watch Active pour qu'elle détecte automatiquement votre activité physique.
- **Alertes d'inactivité** : recevez une alerte lorsque vous n'avez pas bougé pendant un certain temps avec la Galaxy Watch Active au poignet.
- **Autorisations accès** : paramétrez les autorisations des applications pour accéder aux données enregistrées sur l'application **Samsung Health** de la Galaxy Watch Active.
- **Aide** : affichez les informations à propos de l'application **Samsung Health**.

Informations complémentaires

- L'objet du recueil de ces données est limité à la fourniture du service que vous avez demandé, dont la transmission d'informations supplémentaires pour améliorer votre bien-être, de données de sauvegarde/de synchronisation, d'analyses de données et de statistiques, ou pour développer et offrir de meilleurs services (Cependant, si vous vous connectez à votre compte Samsung depuis Samsung Health, vos données peuvent être enregistrées sur le serveur pour être sauvegardées.). Les données personnelles peuvent être conservées à cette fin. Pour supprimer des données partagées sur vos réseaux sociaux ou transférées vers des systèmes de stockage, vous devez les supprimer séparément.
- Vous assumez l'entière responsabilité d'une utilisation inappropriée des données partagées sur les réseaux sociaux ou transmises à d'autres personnes. Soyez vigilant lorsque vous partagez vos données personnelles avec d'autres personnes.
- Si la Galaxy Watch Active est connectée à un appareil mobile, vérifiez le protocole de communication pour confirmer le bon fonctionnement. Si vous utilisez une connexion sans fil, telle que Bluetooth, il se peut que la Galaxy Watch Active soit affectée par des interférences électroniques provenant d'autres appareils. Évitez d'utiliser la Galaxy Watch Active à proximité immédiate d'autres appareils émettant des ondes radio.

- Selon la version logicielle de l'application, le contenu utilisé dans l'application Samsung Health peut différer. Les services offerts avec l'application sont sujets à modification ou annulation d'assistance sans préavis.
- La disponibilité des fonctions et services Samsung Health dépend de la législation et des réglementations en vigueur dans votre région.
- Certaines fonctions Samsung Health peuvent ne pas être disponibles dans votre région.
- Les fonctions de Samsung Health sont indiquées uniquement à titre d'information, mais ne sauraient être utilisées pour diagnostiquer une maladie ou une pathologie, ou pour guérir, soulager, traiter ou prévenir une maladie.



- La différence entre la distance mesurée et la distance réelle parcourue s'explique par l'irrégularité des pas, le sur-place et les déplacements secondaires.
- Seuls les enregistrements des 28 derniers jours sont conservés. Vous pouvez consulter les données antérieures sur l'appareil mobile où l'application Samsung Health est installée.

GPS

La Galaxy Watch Active est équipée d'une antenne GPS qui vous permet de vérifier en temps réel votre position sans vous connecter à un appareil mobile. Lorsque vous utilisez votre Galaxy Watch Active sans vous connecter à un appareil mobile, l'antenne GPS de votre Galaxy Watch Active est utilisée.

Depuis la liste des applications, appuyez sur  (**Paramètres**) → **Connexions** → **Localisation**, puis appuyez sur le curseur pour activer la fonction.

Pour sélectionner une méthode de localisation, balayez l'écran vers le haut ou le bas, et sélectionnez une option.

Lorsque la Galaxy Watch Active et votre appareil mobile sont connectés, cette option utilise le GPS de votre appareil mobile. Activez la fonction de localisation de l'appareil mobile afin d'utiliser le capteur GPS.



- La puissance du signal GPS peut être réduite si vous vous trouvez entre des bâtiments ou dans des zones de faible altitude, ou encore lorsque les conditions météorologiques sont mauvaises.

Musique

Introduction

Écoutez la musique enregistrée sur la Galaxy Watch Active et l'appareil mobile.

Écouter de la musique

Depuis la liste des applications, appuyez sur  (**Musique**).

Lorsque vous écoutez de la musique enregistrée dans la Galaxy Watch Active, balayez l'écran de bas en haut pour ouvrir l'écran de la bibliothèque. Depuis l'écran de la bibliothèque, vous pouvez afficher le morceau de musique en cours d'écoute et la liste de lecture, mais aussi trier les titres par piste, album et artiste.

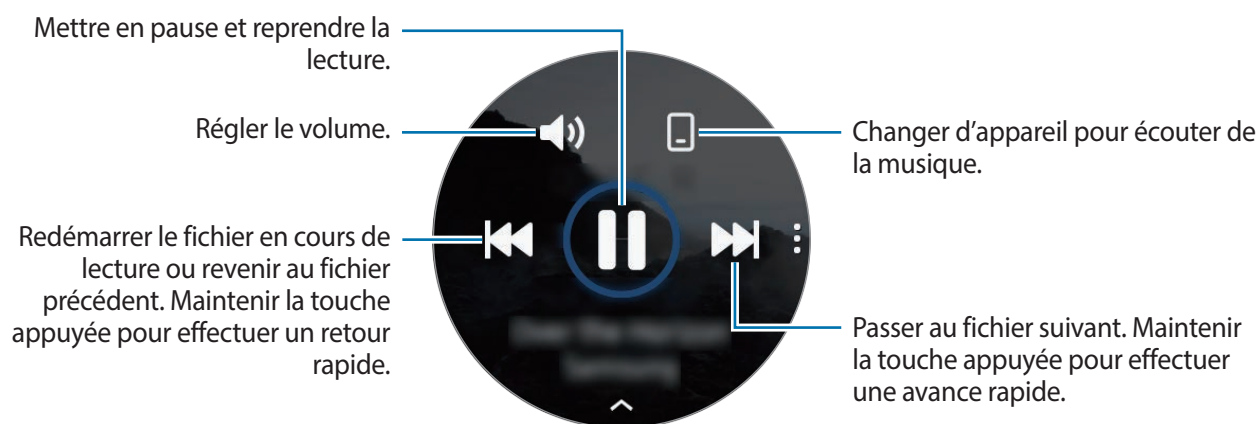

Importer de la musique





Importez de la musique enregistrée sur votre appareil mobile vers la Galaxy Watch Active.

- 1 Démarrez l'application **Galaxy Wearable** sur votre appareil mobile.
- 2 Appuyez sur **Accueil** → **Ajout de contenu à votre montre**.
- 3 Appuyez sur **Ajout de morceaux**.
- 4 Sélectionnez les fichiers et appuyez sur **EFFECTUÉ**.

Pour synchroniser la musique sur votre appareil mobile avec la Galaxy Watch Active, appuyez sur le curseur **Synchronisation auto.** sous l'option **Musique.** La musique de votre appareil mobile est synchronisée automatiquement avec votre Galaxy Watch Active si l'autonomie restante de la batterie est d'au moins 15 %.

Écouter de la musique avec la Galaxy Watch Active

Écoutez la musique enregistrée sur votre Galaxy Watch Active par le biais d'un casque ou des écouteurs Bluetooth connectés.

- 1 Appuyez sur  (**Musique**).
- 2 Appuyez sur  pour écouter la musique enregistrée sur votre Galaxy Watch Active. L'icône  apparaît.
- 3 Appuyez sur .





Écouter de la musique avec votre appareil mobile

Écoutez la musique enregistrée sur votre appareil mobile et commandez-la à l'aide de votre Galaxy Watch Active.

Appareil mobile

- 1 Démarrez l'application Lecteur de musique.

Galaxy Watch Active

- 2 Appuyez sur  (**Musique**).
- 3 Appuyez sur  pour écouter la musique enregistrée sur votre appareil mobile. L'icône  apparaît.
- 4 Appuyez sur .

Pour changer le lecteur de musique utilisé sur votre Galaxy Watch Active, appuyez sur  → **Lecteur audio** et sélectionnez l'application souhaitée parmi celles installées sur l'appareil mobile.

Écouter de la musique sans se connecter à un appareil mobile

Écoutez de la musique ou la radio uniquement à l'aide de la Galaxy Watch Active. Vous devez télécharger l'application de diffusion musicale ou radio sur la Galaxy Watch Active.

Depuis la liste des applications, appuyez sur  (**Galaxy Store**). Recherchez l'application de diffusion musicale ou radio sur **Galaxy Store**, puis téléchargez-la et démarrez-la.

Reminder

Ajoutez des rappels pour des événements comme acheter des billets, aller à la laverie automatique ou prendre des médicaments, sans utiliser le calendrier. Vous pouvez configurer les notifications afin de recevoir des rappels à des heures définies.

Créer un rappel

- 1 Depuis la liste des applications, appuyez sur  (**Reminder**) → **Ajouter**.
Si vous avez déjà enregistré un rappel, appuyez sur **Création** tout en haut de la liste.
- 2 Si votre Galaxy Watch Active prend en charge la saisie vocale, énoncez un horaire pour créer un rappel. Lorsque vous avez terminé, appuyez sur **OK**.
Vous pouvez également appuyer sur **Écrire un mémo** >, saisir le texte et appuyer sur **OK**.
- 3 Appuyez sur **Définir l'heure** > pour paramétrer une notification.
- 4 Appuyez sur la zone de saisie, balayez l'écran vers le haut ou le bas pour définir l'heure, puis appuyez sur **Suiv**.
- 5 Paramétrez d'autres options de notification, comme sélectionner la date où la notification sera répétée, puis appuyez sur **OK**.
- 6 Appuyez sur **Enregistrer**.
Le rappel enregistré est ajouté à la liste des rappels.

Afficher l'alarme du rappel

Lorsqu'une alarme apparaît, vérifiez les détails du rappel. Vous pouvez également balayer l'écran Horloge vers la droite pour ouvrir le volet des raccourcis et afficher un rappel.



- Tous les rappels sur votre Galaxy Watch Active sont automatiquement synchronisés avec l'appareil mobile connecté, afin que vous puissiez recevoir des alarmes et les vérifier depuis l'appareil mobile.
- Sélectionnez un rappel et appuyez sur **Modifier heure** > pour paramétrer à nouveau un rappel.

Mettre fin à un rappel ou le supprimer

Si vous avez terminé une tâche, vous pouvez mettre fin au rappel ou le supprimer.

Pour compléter le rappel, appuyez sur **Terminer** après avoir affiché les détails du rappel.

Pour supprimer le rappel, appuyez sur , balayez l'écran vers le haut le bas, puis appuyez sur **Supprimer**.

Calendrier

Vous pouvez vérifier les horaires des événements enregistrés sur votre appareil mobile ou votre Galaxy Watch Active directement sur votre Galaxy Watch Active.



Tous les événements programmés sur votre Galaxy Watch Active sont automatiquement synchronisés avec l'appareil mobile connecté, afin que vous puissiez les vérifier et recevoir des alarmes depuis l'appareil mobile.

- 1 Depuis la liste des applications, appuyez sur  (**Calendrier**). Vous pouvez également balayer l'écran Horloge vers la gauche et sélectionner le widget **Calendrier** pour démarrer l'application.
- 2 Appuyez n'importe où sur le calendrier mensuel.
La liste des événements du jour s'affichera.
- 3 Appuyez sur **Ajouter** pour ajouter un horaire.
Si vous avez déjà enregistré un horaire, appuyez sur **Création** tout en haut de la liste.
- 4 Sélectionnez le mode de saisie souhaité, indiquez l'horaire, puis appuyez sur **Enreg.**

Bixby

Introduction

Bixby Voice est un assistant vocal intelligent qui vous permet d'utiliser votre Galaxy Watch Active plus facilement. Vous pouvez parler à Bixby pour lancer une fonction ou recevoir des informations.





- La disponibilité de cette application dépend de votre zone géographique.
- Lorsque vous parlez dans le microphone de la Galaxy Watch Active, assurez-vous qu'il n'est pas obstrué.
- Pour utiliser Bixby, connectez votre appareil mobile à un réseau Wi-Fi ou mobile, ou connectez votre Galaxy Watch Active à un réseau Wi-Fi.

Démarrer Bixby

Lorsque vous appuyez à deux reprises rapprochées sur la touche Accueil, Bixby démarre.

Depuis la liste des applications, appuyez sur  (Bixby).

Paramétrer la langue

- 1 Depuis la liste des applications, appuyez sur  (**Bixby**).
- 2 Appuyez sur , balayez l'écran vers le haut ou le bas, puis appuyez sur **Langue**.
- 3 Sélectionnez la langue de votre choix.



- Les commandes vocales Bixby ne sont pas prises en charge dans certaines langues.
- La langue sélectionnée est appliquée à **Bixby** uniquement, et ne remplace pas la langue d'affichage de la Galaxy Watch Active.

Météo

Affichez les informations météo sur la Galaxy Watch Active pour les lieux définis sur l'appareil mobile connecté.

Depuis la liste des applications, appuyez sur  (**Météo**). Vous pouvez également balayer l'écran Horloge vers la gauche et sélectionner le widget **Météo** pour démarrer l'application.

Pour visualiser les données météo du jour, appuyez sur l'écran et balayez-le vers le haut ou le bas.

Pour ajouter les informations météo d'une autre ville, balayez l'écran vers la gauche, appuyez sur **Ajouter**, puis ajoutez la ville à partir de l'appareil mobile connecté.



Vous ne pouvez pas ajouter une ville si vous utilisez la Galaxy Watch Active sans la connecter à un appareil mobile.

Alarme

Définissez les alarmes et gérez-les.

Créer une alarme

- 1 Depuis la liste des applications, appuyez sur  (**Alarme**).
- 2 Appuyez sur **Ajouter**.
Si vous avez enregistré une alarme, appuyez sur **Ajouter** tout en haut de la liste.
- 3 Appuyez sur la zone de saisie, balayez l'écran vers le haut ou le bas pour définir l'alarme, puis appuyez sur **Suivant**.
- 4 Sélectionnez les jours de répétition de l'alarme et appuyez sur **Enregistrer**.
L'alarme sélectionnée est ajoutée à la liste des alarmes.

Pour activer ou désactiver des alarmes, appuyez sur l'icône située près de l'alarme dans la liste des alarmes.

Arrêter ou répéter une alarme

Pour éteindre une alarme, faites glisser votre doigt sur l'icône .

Si vous souhaitez utiliser la fonction de répétition d'alarme, faites glisser l'icône  à l'extérieur du cercle.

Supprimer une alarme

Dans la liste des alarmes, maintenez le doigt appuyé sur une alarme, puis appuyez sur **Supprimer**.

Horloge mondiale

Créer des horloges mondiales

- 1 Depuis la liste des applications, appuyez sur  (**Horloge mondiale**).
- 2 Appuyez sur **Ajouter**.
Si vous avez déjà enregistré une horloge mondiale, appuyez sur **Ajouter** dans la liste des horloges.
- 3 Balayez l'écran vers la gauche ou la droite, et sélectionnez un fuseau horaire sur la carte.
Vous pouvez également appuyer sur **Ttes villes >** et rechercher une ville ou sélectionner une ville dans la liste.
- 4 Appuyez sur le nom de la ville du fuseau horaire sélectionné.

Supprimer des horloges mondiales

Dans la liste des horloges mondiales, maintenez le doigt appuyé sur une horloge, puis appuyez sur **Supprimer**.

Galerie

Importer et exporter des images

Importer des images depuis votre appareil mobile

- 1 Démarrez l'application **Galaxy Wearable** sur votre appareil mobile.
- 2 Appuyez sur **Accueil** → **Ajout de contenu à votre montre**.
- 3 Appuyez sur **Copie des images**.

4 Sélectionnez les fichiers et appuyez sur **Terminé**.

Pour synchroniser les images entre l'appareil mobile et votre Galaxy Watch Active, appuyez sur le curseur **Synchronisation auto**, sous l'option **Images**, puis sur **Albums à synchroniser** et sélectionnez les fichiers à importer vers la Galaxy Watch Active, et appuyez ensuite sur **EFFECTUÉ**. Les albums sélectionnés seront automatiquement synchronisés avec votre Galaxy Watch Active au moment de sa mise en charge, à condition que l'autonomie restante de la batterie soit d'au moins 15 %.

Exporter des images vers votre appareil mobile

- 1 Depuis la liste des applications, appuyez sur  (**Galerie**).
- 2 Appuyez sur une image, puis maintenez-la appuyée afin de l'exporter.
- 3 Balayez l'écran vers la gauche ou la droite, et sélectionnez éventuellement d'autres images à exporter.

Pour sélectionner toutes les images, appuyez sur  → **Sélect. tout**.

- 4 Appuyez sur  → **Envoyer sur le téléphone**.

Vous pouvez afficher les images exportées dans les applications, comme la Galerie de votre appareil mobile.

Afficher des images

Affichez et gérez les images enregistrées sur votre Galaxy Watch Active.



- 1 Depuis la liste des applications, appuyez sur  (**Galerie**).
- 2 Balayez l'écran vers la gauche ou la droite pour faites défiler la liste des images et en sélectionner une.

Effectuer un zoom avant ou arrière

Lorsque vous regardez une image, appuyez à deux reprises rapprochées dessus ou placez deux doigts sur l'écran et écartez-les pour effectuer un zoom avant ou arrière.

Lorsqu'une image est agrandie, vous pouvez afficher les parties masquées en faisant défiler l'écran.

Supprimer des images



- 1 Depuis la liste des applications, appuyez sur  (**Galerie**).
- 2 Appuyez sur une image, puis maintenez-la appuyée afin de la supprimer.
- 3 Balayez l'écran vers la gauche ou la droite, et sélectionnez éventuellement d'autres images à supprimer.
Pour sélectionner toutes les images, appuyez sur  → **Sélect. tout**.
- 4 Appuyez sur **Supprimer** → .

Rech. mon tél.

Si vous ne trouvez plus votre appareil mobile, la Galaxy Watch Active peut vous aide à le localiser.



Cette fonction n'est pas disponible si vous utilisez la Galaxy Watch Active sans la connecter à un appareil mobile.

- 1 Depuis la liste des applications, appuyez sur  (**Rech. mon tél.**).
 - 2 Appuyez sur .
- L'appareil mobile émet un son et l'écran s'allume. Appuyez sur **Ignorer** et faites glisser l'icône sur l'appareil mobile, ou appuyez sur  sur la Galaxy Watch Active.

Visualiser l'emplacement de l'appareil mobile

Appuyez sur  → **Localiser le téléphone**.

La Galaxy Watch Active affiche l'emplacement de l'appareil mobile.

Rechercher ma montre

Si vous avez perdu votre Galaxy Watch Active, utilisez l'application Galaxy Wearable sur votre appareil mobile pour vous aider à la retrouver.



Cette fonction n'est pas disponible si vous utilisez la Galaxy Watch Active sans la connecter à un appareil mobile.

1 Démarrez l'application **Galaxy Wearable** sur votre appareil mobile et appuyez sur **Accueil** → **Rechercher ma montre**.

2 Appuyez sur .

La Galaxy Watch Active vibre et l'écran s'allume.

Pour arrêter les vibrations, faites glisser l'icône  hors du cercle sur la Galaxy Watch Active, ou appuyez sur  sur l'appareil mobile.

Contrôler la Galaxy Watch Active à distance

Si vous ne parvenez pas à retrouver votre Galaxy Watch Active, démarrez l'application **Galaxy Wearable** sur votre appareil mobile, et appuyez sur **Accueil** → **Rechercher ma montre** → **Obtenir la position** pour savoir où votre Galaxy Watch Active se trouve actuellement.

Si vous avez perdu votre Galaxy Watch Active ou qu'elle a été volée, vous pouvez la commander à distance. Démarrez l'application **Galaxy Wearable** sur votre appareil mobile, appuyez sur **Accueil** → **Rechercher ma montre** → **Définir la sécurité**, puis sélectionnez une fonction.



Cette fonctionnalité est disponible après connexion au compte Samsung sur votre Galaxy Watch Active et l'appareil mobile.

Messages SOS

En situation d'urgence, vous pouvez envoyer un message SOS au contact d'urgence préalablement enregistré en appuyant à trois reprises rapprochées sur la touche Accueil de la Galaxy Watch Active.

Paramétrer des messages SOS

- 1 Démarrez l'application **Galaxy Wearable** sur votre appareil mobile et appuyez sur **Accueil** → **Envoi de demandes SOS**, puis appuyez sur le curseur pour activer la fonction.
- 2 Suivez les instructions à l'écran pour ajouter des contacts d'urgence si vous ne l'avez pas encore fait.

Ajouter des contacts d'urgence

- 1 Démarrez l'application **Galaxy Wearable** sur votre appareil mobile et appuyez sur **Accueil** → **Envoi de demandes SOS** → **Envoi de messages SOS** à → .
- 2 Appuyez sur **Créer un contact** et saisissez ses coordonnées, ou appuyez sur **Sélectionner dans les contacts** pour transformer un contact existant en contact d'urgence.

Définir le délai du message SOS

Paramétrez la Galaxy Watch Active pour qu'elle n'envoie pas des messages SOS immédiatement afin de pouvoir annuler la demande lorsque vous appuyez à trois reprises rapprochées sur la touche Accueil de la Galaxy Watch Active.

Démarrez l'application **Galaxy Wearable** sur votre appareil mobile, appuyez sur **Accueil** → **Envoi de demandes SOS**, puis appuyez sur le curseur **Compte à rebours avt envoi** pour activer la fonction.

Envoyer des messages SOS

En cas d'urgence, appuyez à trois reprises rapprochées sur la touche Accueil de la Galaxy Watch Active.

Après l'envoi d'un messages SOS, l'icône  s'affiche sur l'écran Horloge et vous pouvez constater le résultat de votre demande de SOS sur le volet des raccourcis.



Si la fonction GPS n'est pas activée sur votre Galaxy Watch Active ou votre appareil mobile lors de l'envoi d'un message SOS, la fonction GPS sera activée automatiquement pour envoyer les informations de localisation.

E-mail

Affichez les e-mails reçus sur l'appareil mobile et répondez-y.

Lire des e-mails

1 Depuis la liste des applications, appuyez sur  (**E-mail**).

2 Sélectionnez un message électronique pour ouvrir l'écran des e-mails.

Pour afficher un e-mail sur l'appareil mobile, appuyez sur ; balayez l'écran vers le haut ou le bas, puis sélectionnez **Aff. sur tél.**



Pour répondre à un e-mail, sélectionnez un mode de saisie et rédigez votre e-mail.



Selon l'appareil mobile connecté à la Galaxy Watch Active, il est possible que vous ne puissiez pas répondre à vos e-mails.

Galaxy Store

Téléchargez des applications spécialisées et des cadrans à partir de la Galaxy Watch Active, et non de l'appareil mobile connecté.

Depuis la liste des applications, appuyez sur  (**Galaxy Store**). Balayez l'écran vers le haut ou le bas pour faire défiler la liste et sélectionnez une application à télécharger ou un cadran, ou appuyez sur  pour rechercher des applications par mot-clé.

Appuyez sur ; balayez l'écran vers le haut ou le bas, puis sélectionnez **Afficher sur tél.** L'application **Galaxy Store** démarre automatiquement sur votre appareil mobile. Parcourez ensuite les catégories et sélectionnez une application ou un type d'horloge à télécharger.



Enregistrez votre compte Samsung sur l'appareil mobile connecté avant d'utiliser cette application.

Paramètres

Introduction

Personnalisez les paramètres de vos fonctions et applications. Paramétrez votre Galaxy Watch Active en fonction de votre profil d'utilisation en configurant les divers paramètres.

Depuis la liste des applications, appuyez sur  (**Paramètres**).

Cadrans

Personnalisez l'écran Horloge.

Depuis l'écran Paramètres, appuyez sur **Cadrans**.

- **Cadrans** : sélectionnez un décor pour l'écran Horloge. Vous pouvez également sélectionner les éléments à afficher sur le cadran et en télécharger d'autres depuis **Galaxy Store**.
- **Montre toujours allumée** : paramétrez la Galaxy Watch Active pour afficher une horloge lorsque l'écran est éteint.



La fonction **Montre toujours allumée** est active uniquement si vous portez la Galaxy Watch Active au poignet.

- **Ordre cadran** : sélectionnez la façon d'organiser les types d'horloge.
 - **Plus réc. en 1er** : paramétrez l'application pour que le type d'horloge utilisé récemment apparaisse en premier.
 - **Personnalisé** : organisez le type d'horloge selon vos préférences.
- **Indicateur notification** : paramétrez la Galaxy Watch Active pour qu'un point orange s'affiche sur l'écran Horloge afin de vous prévenir des notifications que vous n'avez pas vérifiées.
- **Indicateur d'état** : paramétrez les témoins lumineux pour afficher l'écran Horloge.

Vibreur

Modifiez les paramètres du vibreur de la Galaxy Watch Active.

Depuis l'écran Paramètres, appuyez sur **Vibreur**.

- **Intensité des vibrations** : réglez l'intensité des vibrations émises.
- **Longue vibration** : paramétrez la Galaxy Watch Active pour qu'elle vibre plus longtemps à chaque appel entrant et arrivée de notification.
- **Mode vibreur** : sélectionnez un type de vibration pour les appels entrants.



Cette option n'apparaît pas si vous utilisez la Galaxy Watch Active sans la connecter à un appareil mobile.

- **Notification par vibreur** : sélectionnez un type de vibration pour les notifications.

Affichage

Modifiez les paramètres d'affichage de la Galaxy Watch Active et la liste des applications.

Depuis l'écran Paramètres, appuyez sur **Affichage**.

- **Luminosité** : réglez la luminosité de l'écran.
- **Faible luminosité auto.** : paramétrez la Galaxy Watch Active pour qu'elle règle automatiquement la luminosité en fonction des conditions d'éclairage ambiant.
- **Veille de l'écran** : paramétrez le délai à l'issue duquel l'écran de la Galaxy Watch Active doit s'éteindre automatiquement.
- **Voir dern. app.** : sélectionnez la durée d'affichage d'une application récemment utilisée lorsque l'écran se rallume.
- **Style de l'arrière-plan** : changez le fond d'écran.
- **Police** : modifiez le style et la taille de la police.

Avancés

Activez les fonctions avancées de la Galaxy Watch Active et modifiez les paramètres de commande.

Depuis l'écran Paramètres, appuyez sur **Avancés**.

- **Double appui sur touche Accueil** : sélectionnez l'application ou la fonction à exécuter lorsque vous appuyez à deux reprises sur la touche Accueil de la Galaxy Watch Active.
- **Mouvement d'activation** : paramétrez la Galaxy Watch Active pour que l'écran s'allume lorsque vous soulevez la main portant la Galaxy Watch Active.

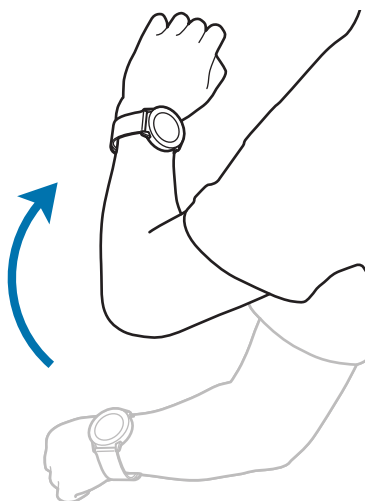

- **Activation tactile** : paramétrez la Galaxy Watch Active pour que l'écran s'allume lorsque vous appuyez dessus.
- **Verrouillage Eau** : activez le mode Verrouillage dans l'eau avant d'entrer dans l'eau. L'écran tactile, la fonction Mouvement et la fonction Montre toujours allumée sont désactivés.
- **Sensibilité tact.** : paramétrez la Galaxy Watch Active pour pouvoir utiliser l'écran tactile avec des gants.
- **Ne pas déranger** : paramétrez la Galaxy Watch Active pour qu'elle désactive toutes les notifications à l'exception des alarmes et que l'écran ne s'allume pas à la réception de notifications.
- **Mode Cinéma** : activez le mode Théâtre pour regarder des films. Toutes les alarmes et les notifications sont désactivées et l'écran ne s'allume pas en cas de réception d'une notification ou de déclenchement d'une alarme. De plus, les fonctions Mouvement d'activation et Montre toujours allumée sont automatiquement désactivées.

- **Mode Nuit** : activez le mode Bonne nuit pour dormir. Toutes les notifications à l'exception des alarmes sont désactivées, et l'écran ne s'allumera pas si vous recevez des notifications alors que vous dormez. De plus, les fonctions Mouvement d'activation et Montre toujours allumée sont automatiquement désactivées.
- **Mon Quotidien** : paramétrez la Galaxy Watch Active pour qu'elle vous envoie des informations quotidiennes au moment de votre réveil et avant de votre coucher, ou à deux autres moments de la journée, au choix.
- **Modifier les raccourcis** : modifiez le volet d'accès rapide de la Galaxy Watch Active.
- **Capture d'écran** : balayez l'écran vers la droite tout en appuyant sur la touche Accueil pour capturer l'écran.

Connexions

Bluetooth

Connectez-vous à un appareil mobile via Bluetooth. Vous pouvez également connecter un casque ou des écouteurs Bluetooth à votre Galaxy Watch Active pour écouter de la musique.



- Samsung ne peut être tenu responsable de la perte, de l'interception ou du mauvais usage des données envoyées ou reçues via la fonction Bluetooth.
- Assurez-vous de toujours utiliser des appareils dignes de confiance et correctement protégés avant de partager ou de recevoir des données. La présence d'obstacles entre les deux appareils peut réduire le rayon d'action.
- Il est possible que votre appareil ne fonctionne pas avec certains appareils, en particulier ceux qui n'ont pas été testés ou approuvés par Bluetooth SIG.
- N'utilisez pas la fonction Bluetooth de manière illégale (par exemple, pour le piratage de fichiers ou l'enregistrement de communications à des fins commerciales).
Samsung ne peut être tenu responsable des répercussions d'une utilisation illégale de la fonction Bluetooth.

Depuis l'écran Paramètres, appuyez sur **Connexions** → **Bluetooth**.

- **Bluetooth** : activez ou désactivez la fonction Bluetooth.
- **Casque BT** : recherchez des casques ou des écouteurs Bluetooth, et connectez-les à la Galaxy Watch Active.

Wi-Fi

Activez la fonction Wi-Fi pour vous connecter à un réseau Wi-Fi.

Cette fonction est disponible lorsque la Galaxy Watch Active n'est pas connectée à l'appareil mobile via la fonction Bluetooth.

1 Depuis l'écran Paramètres, appuyez sur **Connexions** → **Wi-Fi**.

2 Appuyez sur **Wi-Fi** et sélectionnez **Automatique** ou **Toujours** pour vous connecter à un réseau Wi-Fi.

Si vous sélectionnez **Automatique**, le réseau Wi-Fi se déconnecte automatiquement lorsque votre Galaxy Watch Active est connectée à votre appareil mobile via Bluetooth. Si vous sélectionnez **Tjrs désactivés**, vous pouvez utiliser votre Galaxy Watch Active après l'avoir connectée à votre appareil mobile via Bluetooth au lieu d'utiliser un réseau Wi-Fi.



- Lorsque vous sélectionnez l'option **Toujours**, la batterie se décharge plus vite que normalement.
- L'option **Automatique** ne s'affiche pas et vous ne pouvez pas vous connecter automatiquement à un réseau Wi-Fi lorsque vous utilisez la Galaxy Watch Active sans vous connecter à un appareil mobile.

3 Appuyez sur **Réseaux Wi-Fi** et sélectionnez un réseau dans la liste des réseaux Wi-Fi.

Les réseaux nécessitant un mot de passe sont signalés par une icône en forme de verrou.

4 Appuyez sur **Se connecter**.



- Une fois la Galaxy Watch Active connectée à un réseau Wi-Fi, elle se reconnecte à ce réseau chaque fois que ce dernier est disponible sans demander de mot de passe. Pour empêcher la Galaxy Watch Active de se connecter automatiquement au réseau, sélectionnez-le dans la liste des réseaux et appuyez sur **Oublier**.
- Si vous ne parvenez pas à vous connecter à un réseau Wi-Fi, redémarrez la fonction Wi-Fi de l'appareil ou le routeur sans fil.

NFC

Vous pouvez utiliser la fonction NFC :

Depuis l'écran Paramètres, appuyez sur **Connexions** → **NFC**.



La Galaxy Watch Active est dotée d'une antenne NFC intégrée. Manipulez la Galaxy Watch Active avec précaution afin de ne pas endommager l'antenne NFC.

- **NFC** : activer ou désactiver la fonction NFC.
- **Paiement NFC** : définir l'application par défaut pour utiliser la fonction NFC.



La disponibilité de cette fonction dépend de votre zone géographique ou de votre opérateur.

Utiliser la fonction NFC

Afin de pouvoir utiliser la fonction NFC avec votre Galaxy Watch Active, vous devez vous connecter au service correspondant. Pour vous inscrire ou obtenir plus d'informations sur ce service, contactez votre opérateur.

- 1 Depuis l'écran Paramètres, appuyez sur **Connexions** → **NFC**, puis appuyez sur le curseur **NFC** pour activer la fonction.
- 2 Rapprochez la zone de l'antenne NFC, située en haut de l'écran tactile de la Galaxy Watch Active, du lecteur de carte NFC.

Pour définir l'application par défaut, ouvrez l'écran Paramètres et appuyez sur **Connexions** → **NFC** → **Paiement NFC**, puis sélectionnez une application.



La liste des services peut ne pas inclure toutes les applications disponibles.

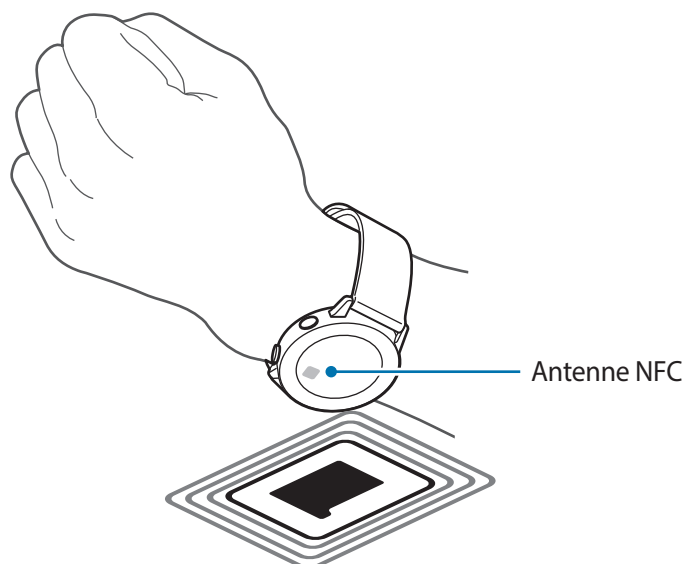

Alertes

Paramétrez la Galaxy Watch Active pour qu'elle vibre lorsqu'elle est déconnectée de votre appareil mobile.

Depuis l'écran Paramètres, appuyez sur **Connexions**, puis sur le curseur **Alertes** pour activer la fonction.



L'option **Alertes** n'apparaît pas si vous utilisez la Galaxy Watch Active sans la connecter à un appareil mobile.

Mode Hors ligne

Désactivez toutes les fonctions sans fil de l'appareil. Vous pouvez uniquement utiliser les services hors-réseau.

Depuis l'écran Paramètres, appuyez sur **Connexions** → **Mode Hors ligne**, puis sur le curseur pour activer la fonction.



Respectez les réglementations des compagnies aériennes et les instructions du personnel de bord. Dans les cas où l'utilisation d'appareils électroniques est autorisée, utilisez-les toujours en mode Hors-ligne (Avion).

Localisation

Paramétrez la Galaxy Watch Active pour autoriser les applications à utiliser vos informations de localisation actuelles.

Depuis l'écran Paramètres, appuyez sur **Connexions** → **Localisation**.

Appuyez sur le curseur pour activer la fonction, puis sélectionnez une méthode pour récupérer vos données de localisation.

Applications

Ordre applis

Sélectionnez la façon d'organiser les applications depuis la liste des applications.

Depuis l'écran Paramètres, appuyez sur **Applications** → **Ordre applis**.

- **Plus réc. en 1er** : paramétrez les applications récentes pour qu'elles apparaissent en premier.
- **Personnalisé** : organisez les applications selon vos préférences.

Ouvrir app. auto.

Paramétrez une application pour qu'elle démarre automatiquement lorsque vous la mettez au premier plan, sans devoir appuyer dessus.

Depuis l'écran Paramètres, appuyez sur **Applications** → **Ouvrir app. auto.**, puis sur le curseur pour activer la fonction.

Autorisations

Pour que certaines applications fonctionnent correctement, elles doivent être autorisées à accéder ou à utiliser des informations de votre Galaxy Watch Active. Affichez les paramètres d'autorisation de votre application pour chaque application et modifiez les paramètres.

Depuis l'écran Paramètres, appuyez sur **Applications** → **Autorisations**.

Messages

Modifiez les paramètres de la fonction de messagerie.

Depuis l'écran Paramètres, appuyez sur **Applications** → **Messages**.

Pour envoyer un message vocal sous forme de fichier audio, appuyez sur le curseur **Envoi format audio** pour activer la fonction.

Sécurité

Verrouillage

Modifiez les paramètres de sécurité de la Galaxy Watch Active. Lorsque vous utilisez cette fonction, la Galaxy Watch Active peut se verrouiller automatiquement si aucun mouvement du poignet n'est détecté pendant un certain temps.

Depuis l'écran Paramètres, appuyez sur **Sécurité** → **Verrouillage**.

- **Type** : sélectionnez la méthode de verrouillage de la Galaxy Watch Active.
- **Utilisation pour** : indiquer quand utiliser la fonction de verrouillage.



La disponibilité de cette option dépend de votre zone géographique ou de votre opérateur.

- **Aide** : affichez des informations sur le verrouillage de la Galaxy Watch Active.

Compte

Vous pouvez utiliser diverses fonctions de la Galaxy Watch Active après avoir enregistré votre compte Samsung sur votre appareil mobile connecté. Vérifiez le compte Samsung enregistré sur votre appareil mobile connecté et paramétrez la fonction Customisation Service.

Depuis l'écran Paramètres, appuyez sur **Compte**.

- **Compte Samsung** : vérifiez le compte Samsung enregistré sur votre appareil mobile connecté. Si vous n'êtes pas encore connecté, accédez à votre compte Samsung sur votre appareil mobile connecté.
- **Service de personnalisation** : configurez la Galaxy Watch Active pour qu'elle propose la bonne fonctionnalité en fonction de la position et de la situation après avoir analysé votre mode de vie.



Cette fonctionnalité est disponible après avoir connecté la Galaxy Watch Active à un appareil mobile qui prend en charge la plateforme Customization Service 2.2 ou toute version ultérieure. Après avoir accepté l'accord d'utilisation de la plateforme Customization Service, démarrez l'application **Paramètres** sur votre appareil mobile, appuyez sur **Comptes et sauvegarde** → **Comptes** → **Compte Samsung** → **Confidentialité** → **Service de personnalisation**, puis appuyez sur le curseur pour activer la fonction.

Accessibilité

Configurez divers paramètres pour améliorer l'accessibilité à la Galaxy Watch Active.

Depuis l'écran Paramètres, appuyez sur **Accessibilité**.

- **Améliorations de la visibilité** : personnalisez les paramètres afin d'améliorer l'accessibilité pour les personnes souffrant de troubles visuels.
- **Paramètres avancés** : paramétrez la Galaxy Watch Active pour qu'elle vous alerte à intervalles de rappel réguliers en cas de notification non réceptionnée et sélectionnez l'intervalle entre deux alertes. Vous pouvez également la paramétrer pour qu'elle ouvre rapidement les menus d'accessibilité.

Général

Saisie

Modifiez les paramètres de saisie de texte.

Depuis l'écran Paramètres, appuyez sur **Général** → **Saisie**.

- **Clavier par défaut** : vérifiez le clavier par défaut pour saisir les caractères.
- **Paramètres du clavier** : configurez les paramètres du clavier Samsung.

Synthèse vocale

Modifiez les paramètres de diction de la synthèse vocale, comme les langues, la vitesse, etc.

Depuis l'écran Paramètres, appuyez sur **Général** → **Synthèse vocale**.

- **Langue** : sélectionnez la langue à utiliser.
- **Vitesse d'élocution** : paramétrez la vitesse de lecture.
- **Lecture à haute voix notif.** : paramétrez la Galaxy Watch Active pour qu'elle lise à voix haute la notification reçue sur votre Galaxy Watch Active. Toutefois, vous pouvez uniquement entendre ces contenus audio par le biais d'un casque ou d'écouteurs Bluetooth connectés.
- **Recherche de mises à jour** : mettez à jour les langues audio prises en charge.

Date et heure

Vous pouvez régler la date et l'heure manuellement.

Depuis l'écran Paramètres, appuyez sur **Général** → **Date et heure**.



Les options **Date et heure** sont disponibles uniquement lorsque vous utilisez la Galaxy Watch Active sans la connecter à un appareil mobile.

- **Définir date** : réglez la date manuellement.
- **Définir heure** : réglez l'heure manuellement.
- **Sélection fuseau** : sélectionnez le fuseau horaire manuellement.
- **Utilisation du format 24 heures** : affichez l'heure au format 24 heures.

Langue

Sélectionnez la langue à utiliser sur votre Galaxy Watch Active.

Depuis l'écran Paramètres, appuyez sur **Général** → **Langue**.



L'option **Langue** s'affiche uniquement lorsque vous utilisez la Galaxy Watch Active sans la connecter à un appareil mobile.

Réinitialisation

Supprimez toutes les données de votre Galaxy Watch Active.

Depuis l'écran Paramètres, appuyez sur **Général** → **Réinitialisation**.

Mise à jour logiciel montre

Mettez la Galaxy Watch Active à jour avec la version la plus récente.

Depuis l'écran Paramètres, appuyez sur **Général** → **Mise à jour logiciel montre**.



L'option **Mise à jour logiciel montre** s'affiche uniquement lorsque vous utilisez la Galaxy Watch Active sans la connecter à un appareil mobile.

Batterie

Sélectionnez le mode batterie de la Galaxy Watch Active. Vous pouvez réduire la consommation de la batterie avec certains modes batterie.

Depuis l'écran Paramètres, appuyez sur **Batterie**.

- **Par défaut** : sélectionnez ce mode lorsque vous utilisez votre Galaxy Watch Active normalement. Vous pouvez utiliser toutes les fonctions de la Galaxy Watch Active.
- **Économie d'énergie** : sélectionnez cette option pour activer le mode d'économie d'énergie. Les couleurs s'affichent à l'écran en nuances de gris et certaines fonctions sont limitées pour réduire la consommation de la batterie. Pour en savoir plus, reportez-vous à la section [Mode Économie d'énergie](#).
- **Montre seulement** : seule la montre s'affiche à l'écran et toutes les autres fonctions sont désactivées pour réduire la consommation de la batterie. Appuyez sur la touche Accueil pour afficher la montre. Maintenez la touche Accueil enfoncée pendant trois secondes pour désactiver le mode Montre seulement.

Optimiser batterie

Fermez les applications fonctionnant en arrière-plan et modifiez les paramètres influençant fortement la consommation d'énergie de la batterie afin de prolonger sa durée d'autonomie.

Depuis l'écran Paramètres, appuyez sur **Batterie** → **Optimiser batterie**.

À propos de la montre

Affichez des informations supplémentaires sur la Galaxy Watch Active.

Depuis l'écran Paramètres, appuyez sur **À propos de la montre**.

- **Numéro modèle** : vérifiez le numéro de modèle de votre Galaxy Watch Active.
- **Numéro de série** : vérifiez le numéro de série de la Galaxy Watch Active.
- **Stockage** : vérifiez l'espace de stockage total et utilisé.
- **Appareil** : vérifiez les informations de la Galaxy Watch Active, telles que l'adresse MAC Wi-Fi, l'adresse Bluetooth et le numéro de série.
- **Logiciel** : vérifiez la version logicielle de votre Galaxy Watch Active et le statut de sécurité.
- **Batterie** : vérifiez la tension et l'autonomie restante la batterie de la Galaxy Watch Active.

- **Infos régul.** : consultez les informations à propos de votre Galaxy Watch Active, telles que le nom du modèle, le fabricant et le numéro de série.



La disponibilité de cette option dépend de votre zone géographique ou de votre opérateur.

- **Licences open source** : affichez le guide pour vérifier la licence Open Source de la Galaxy Watch Active.
- **Informations de diagnostic et d'utilisation** : paramétrez la Galaxy Watch Active pour qu'elle envoie automatiquement des informations de diagnostic et d'utilisation de l'appareil à Samsung.
- **Débogage** : activez ou désactivez le mode de débogage lors du développement des applications destinées à la Galaxy Watch Active.

Connexion au nouveau tél.

Connectez votre Galaxy Watch Active à un nouvel appareil mobile. La Galaxy Watch Active peut se connecter à un autre appareil mobile après une réinitialisation rapide permettant d'effacer les données, à l'exception des fichiers multimédia et des données personnelles.

Depuis l'écran Paramètres, appuyez sur **Connexion au nouveau tél.**



L'option **Connexion au nouveau tél.** est disponible uniquement si la Galaxy Watch Active est connectée à un appareil mobile.

Connexion au téléphone

Connectez-vous à un appareil mobile alors que vous utilisez la Galaxy Watch Active de manière autonome. Vous pouvez choisir de restaurer les données de la Galaxy Watch Active enregistrées sur l'appareil mobile.

Depuis l'écran Paramètres, appuyez sur **Connexion au téléphone.**

- ✓ : connectez votre Galaxy Watch Active à un appareil mobile et synchronisez vos informations de santé, paramètres et contacts enregistrés sur la Galaxy Watch Active.
- ✗ : connectez votre Galaxy Watch Active à un appareil mobile après avoir réinitialisé les données enregistrées sur la Galaxy Watch Active.



L'option **Connexion au téléphone** s'affiche uniquement lorsque vous utilisez la Galaxy Watch Active sans la connecter à un appareil mobile.

Galaxy Wearable

Introduction

Pour connecter votre Galaxy Watch Active à un appareil mobile, vous devez installer l'application Galaxy Wearable sur l'appareil mobile. Vous pouvez vérifier le statut de la Galaxy Watch Active et télécharger les cadrans et applications recommandés. Vous pouvez personnaliser les divers paramètres de votre Galaxy Watch Active, comme les notifications.

Démarrez l'application **Galaxy Wearable** sur votre appareil mobile.



La disponibilité de certaines fonctions dépend du type d'appareil mobile connecté.

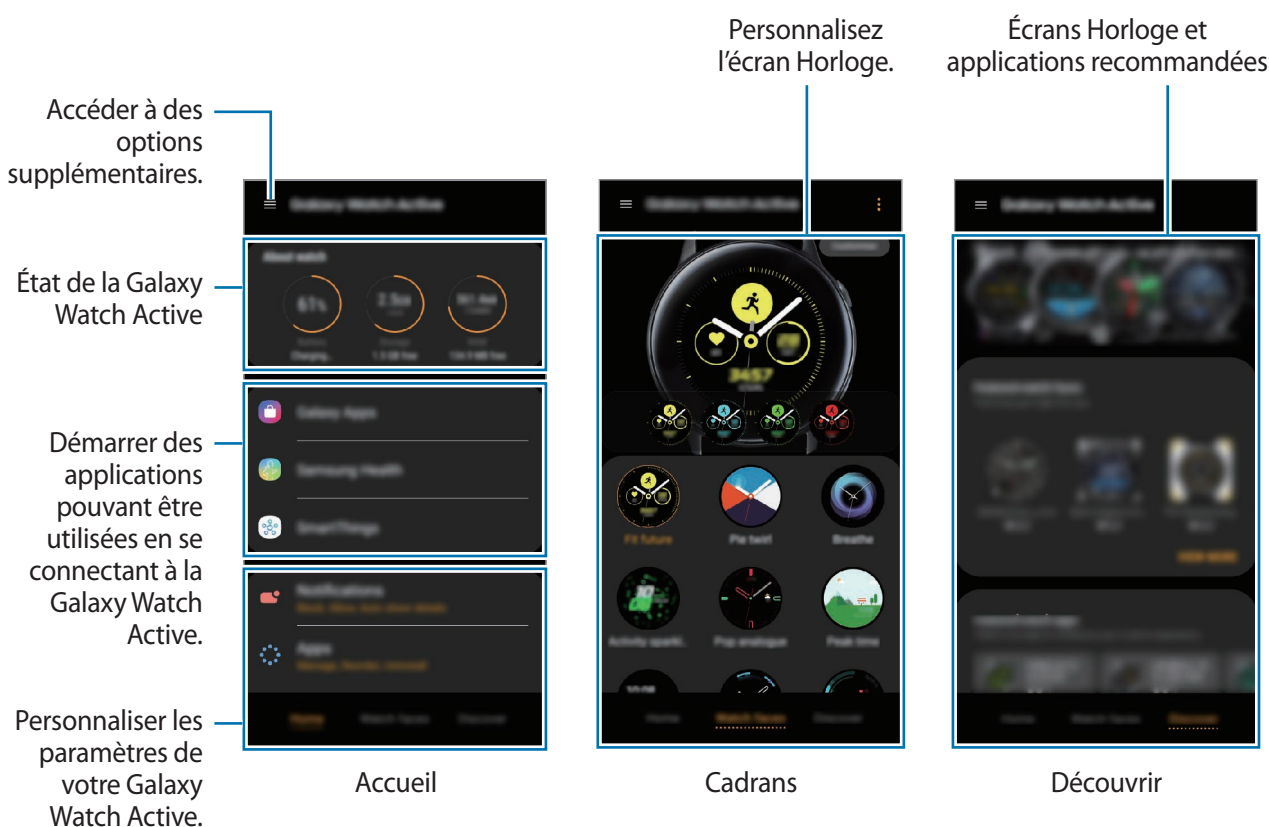

Appuyez sur  pour utiliser les options suivantes :

- **Ajouter un nouvel appareil** : déconnectez votre appareil de l'appareil mobile actuellement connecté et connectez un nouvel appareil. Sélectionnez votre appareil à l'écran ou appuyez sur **La mienne est absente** si vous ne le trouvez pas, puis suivez les instructions à l'écran pour connecter un nouvel appareil.
- **Déconnecter** : déconnectez votre Galaxy Watch Active de l'appareil mobile actuellement connecté.
- **Notifications des applications** : modifiez les divers paramètres de notification de l'application Galaxy Wearable sur l'appareil mobile.
- **Changement auto** : la Galaxy Watch Active se connecte automatiquement à votre appareil mobile si vous la portez au poignet.



Cette option s'affiche uniquement si plus de deux appareils prenant en charge la fonction de commutation automatique sont connectés à votre appareil mobile.

- **Mode d'emploi** : consultez le mode d'emploi pour apprendre à utiliser la Galaxy Watch Active.
- **Nous contacter** : **Samsung Members** offre des services d'assistance clientèle, tels que le diagnostic des dysfonctionnements des appareils, et permet aux utilisateurs de poser des questions et d'envoyer des rapports d'erreur. Vous pouvez également partager des informations avec les autres membres de la communauté d'utilisateurs d'appareils Galaxy ou consulter les dernières actualités Galaxy et les conseils. **Samsung Members** peut vous aider à résoudre n'importe quel problème que vous pouvez rencontrer lors de l'utilisation de votre appareil.



La disponibilité de cette option dépend de votre zone géographique, de votre opérateur ou du modèle qui ne prend pas en charge l'application **Samsung Members**.

Accueil

Affichez le statut de votre Galaxy Watch Active et personnalisez ces paramètres. Vous pouvez également démarrer des applications utiles en connectant la Galaxy Watch Active.

Démarrez l'application **Galaxy Wearable** sur votre appareil mobile et appuyez sur **Accueil**.

À propos de la montre

Cette option vous donne des informations sur la batterie, le stockage et la mémoire vive de votre Galaxy Watch Active.

Sélectionnez un élément pour en afficher les détails.

Paielement

Vous pouvez effectuer vos paiements facilement avec l'application **Samsung Pay** et un service de paiement mobile.

Démarrez l'application **Galaxy Wearable** sur votre appareil mobile et appuyez sur **Accueil** → **OUVRIR SAMSUNG PAY**.



La disponibilité de cette option dépend de votre zone géographique ou de votre opérateur.

Galaxy Store

Vous pouvez acheter et télécharger des applications ou des cadrans spécialement conçus pour la Galaxy Watch Active depuis l'application **Galaxy Store**.

Démarrez l'application **Galaxy Wearable** sur votre appareil mobile et appuyez sur **Accueil** → **Galaxy Store**.

Parcourez les catégories et sélectionnez une application ou un cadran à télécharger.

Samsung Health

Affichez les données enregistrées dans l'application Samsung Health.

Démarrez l'application **Galaxy Wearable** sur votre appareil mobile et appuyez sur **Accueil** → **Samsung Health**.

Samsung Pay

Vous pouvez effectuer vos paiements facilement et en toute sécurité à l'aide d'un service de paiement mobile.

Démarrez l'application **Galaxy Wearable** sur votre appareil mobile et appuyez sur **Accueil** → **Samsung Pay**.



La disponibilité de cette option dépend de votre zone géographique ou de votre opérateur.

SmartThings

Lancez l'application **SmartThings** sur votre appareil mobile pour commander et gérer facilement les appareils ménagers et les produits de l'Internet des objets (IoT).

Démarrez l'application **Galaxy Wearable** sur votre appareil mobile et appuyez sur **Accueil** → **SmartThings**.

Notifications

Modifiez les paramètres de la fonction de notification. Restez informé de divers événements, comme les nouveaux messages, reçus sur l'appareil mobile.

Démarrez l'application **Galaxy Wearable** sur votre appareil mobile, appuyez sur **Accueil** → **Notifications**, puis activez le curseur et les éléments souhaités.

- **Gérer les notifications** : sélectionnez sur l'appareil mobile les applications qui pourront envoyer des notifications à la Galaxy Watch Active.
- **Afficher uniqu. si montre portée** : paramétrez la Galaxy Watch Active pour qu'elle affiche les notifications uniquement si vous la portez au poignet.
- **Désactiver son sur tél. connecté** : paramétrez également les alertes de l'appareil mobile sur silencieux lorsque la Galaxy Watch Active connectée reçoit une notification.
- **Affichage auto. détails** : paramétrez la Galaxy Watch Active pour qu'elle affiche les détails des notifications reçues.

- **Indicateur de notification** : paramétrez la Galaxy Watch Active pour qu'un point orange s'affiche sur l'écran Horloge afin de vous prévenir des notifications que vous n'avez pas vérifiées.
- **Allumer l'écran** : paramétrez la Galaxy Watch Active pour qu'elle allume l'écran à la réception des notifications.
- **Affichage lors utilisation tél.** : paramétrez la Galaxy Watch Active pour qu'elle affiche les notifications lorsque vous utilisez l'appareil mobile.
- **Relai intelligent** : paramétrez l'appareil mobile pour lancer automatiquement l'application qui reçoit la notification de la Galaxy Watch Active lorsque vous prenez en main l'appareil mobile.



- Certains appareils mobiles ne prennent pas en charge la fonction **Relai intelligent**.
- L'appareil mobile doit être déverrouillé au préalable pour pouvoir afficher les détails.

Applications

Personnalisez la liste des applications de la Galaxy Watch Active. Vous pouvez également réorganiser les applications.

Démarrez l'application **Galaxy Wearable** sur votre appareil mobile et appuyez sur **Accueil** → **Applications**.

Désinstaller des applications

Appuyez sur **⋮** → **Désinstaller**, puis sur **⊖** à côté des applications à supprimer de la Galaxy Watch Active.

Réorganiser des applications

- 1 Appuyez sur **⋮** → **Réorganiser**, puis sur **Personnalisée**.
- 2 Appuyez sur **◇** près d'une application et faite-la glisser vers un autre emplacement.
- 3 Appuyez sur **Terminé**.

Si vous sélectionnez **Plus réc. en 1er**, la liste des applications de la Galaxy Watch Active est réorganisée afin que les applications récemment utilisées s'affichent en premier.

Masquer des applications

Masquez une application afin qu'elle ne s'affiche pas sur la liste des applications de la Galaxy Watch Active.

1 Appuyez sur  → **Masquer**.

2 Sélectionnez une application, puis appuyez sur **Appliquer**.

L'application apparaît dans la liste **Applications masquées** et disparaît de la liste des applications de la Galaxy Watch Active.

Afficher les applications masquées

1 Appuyez sur  → **Masquer**.

2 Désélectionnez l'application masquée, puis appuyez sur **Appliquer**.

L'application disparaît de la liste **Applications masquées** et apparaît dans la liste des applications de la Galaxy Watch Active.

Personnaliser des applications



Appuyez sur  pour l'application dont vous souhaitez personnaliser les paramètres de base.

Widgets

Personnalisez les widgets sur la Galaxy Watch Active. Vous pouvez également réorganiser les widgets.

Démarrez l'application **Galaxy Wearable** sur votre appareil mobile et appuyez sur **Accueil** → **Widgets**.

Ajouter ou supprimer des widgets

Appuyez sur  du widget pour le supprimer ou sur  pour l'ajouter, puis appuyez sur **Enreg.**

Le widget est ajouté ou supprimé de la Galaxy Watch Active.

Réorganiser les widgets

Appuyez sur  à côté d'un widget, faites-le glisser vers un autre emplacement, puis appuyez sur **Enreg.**

L'ordre du widget est modifié sur la Galaxy Watch Active.

Vibreur

Modifiez les paramètres du vibreur de la Galaxy Watch Active.

Démarrez l'application **Galaxy Wearable** sur votre appareil mobile et appuyez sur **Accueil** → **Vibreur**.

- **Intensité des vibrations** : réglez l'intensité des vibrations émises.
- **Longue vibration** : paramétrez la Galaxy Watch Active pour qu'elle vibre plus longtemps à chaque appel entrant et arrivée de notification.
- **Mode vibreur** : sélectionnez un type de vibration pour les appels entrants.
- **Notification par vibreur** : sélectionnez un type de vibration pour les notifications.

Affichage

Modifiez les paramètres d'affichage de la Galaxy Watch Active et la liste des applications.

Démarrez l'application **Galaxy Wearable** sur votre appareil mobile et appuyez sur **Accueil** → **Affichage**.

- **Luminosité** : réglez la luminosité de l'écran.
- **Faible luminosité auto.** : paramétrez la Galaxy Watch Active pour qu'elle règle automatiquement la luminosité en fonction des conditions d'éclairage ambiant.
- **Mise en veille de l'écran** : paramétrez le délai à l'issue duquel l'écran de la Galaxy Watch Active doit s'éteindre automatiquement.
- **Voir dern. app.** : sélectionnez la durée d'affichage d'une application récemment utilisée lorsque l'écran se rallume.
- **Style de l'arrière-plan** : changez le fond d'écran.

Avancés

Activez les fonctions avancées de la Galaxy Watch Active et modifiez les paramètres de commande.

Démarrez l'application **Galaxy Wearable** sur votre appareil mobile et appuyez sur **Accueil** → **Avancés**.

- **Double appui sur touche Accueil** : sélectionnez l'application ou la fonction à exécuter lorsque vous appuyez à deux reprises sur la touche Accueil de la Galaxy Watch Active.
- **Mouvement d'activation** : paramétrez la Galaxy Watch Active pour que l'écran s'allume lorsque vous soulevez la main portant la Galaxy Watch Active.
- **Activation tactile** : paramétrez la Galaxy Watch Active pour que l'écran s'allume lorsque vous appuyez dessus.
- **Mode Verrouillage dans l'eau** : activez le mode Verrouillage dans l'eau avant d'entrer dans l'eau. L'écran tactile, la fonction Mouvement et la fonction Montre toujours allumée sont désactivés.
- **Sensibilité tact.** : paramétrez la Galaxy Watch Active pour pouvoir utiliser l'écran tactile avec des gants.
- **Ne pas déranger** : paramétrez la Galaxy Watch Active pour qu'elle désactive toutes les notifications à l'exception des alarmes et que l'écran ne s'allume pas à la réception de notifications.
- **Mode Cinéma** : activez le mode Théâtre pour regarder des films. Toutes les alarmes et les notifications sont désactivées et l'écran ne s'allume pas en cas de réception d'une notification ou de déclenchement d'une alarme. De plus, les fonctions Mouvement d'activation et Montre toujours allumée sont automatiquement désactivées.
- **Mode Nuit** : activez le mode Bonne nuit pour dormir. Toutes les notifications à l'exception des alarmes sont désactivées, et l'écran ne s'allumera pas si vous recevez des notifications alors que vous dormez. De plus, les fonctions Mouvement d'activation et Montre toujours allumée sont automatiquement désactivées.
- **Modification des raccourcis** : modifiez le volet d'accès rapide de la Galaxy Watch Active.
- **Capture d'écran** : balayez l'écran vers la droite tout en appuyant sur la touche Accueil pour capturer l'écran.

Ajout de contenu à votre montre

Transférez vers votre Galaxy Watch Active des fichiers audio ou images enregistrés sur votre appareil mobile, manuellement ou automatiquement.

Démarrez l'application **Galaxy Wearable** sur votre appareil mobile et appuyez sur **Accueil** → **Ajout de contenu à votre montre**.

• Musique

- **Ajout de morceaux** : sélectionnez des fichiers audio et envoyez-les manuellement de l'appareil mobile vers la Galaxy Watch Active.
- **Synchronisation auto.** : paramétrez l'appareil pour synchroniser les fichiers audio récemment ajoutés avec la Galaxy Watch Active lorsque l'autonomie de la batterie est supérieure à 15 %.



Si les fichiers de musique enregistrés sur la Galaxy Watch Active occupent plus de 1 Go, les fichiers non définis comme vos favoris sont effacés en partant des premiers fichiers de musique que vous avez ajoutés.

- **Listes de lecture à sync.** : sélectionnez une liste de lecture à synchroniser avec la Galaxy Watch Active.



Listes de lecture à sync. est disponible uniquement lorsque l'application Samsung Music est installée sur votre appareil mobile et se lance lorsque vous activez la fonction **Synchronisation auto.**

• Images

- **Copie des images** : sélectionner des fichiers images et les envoyer manuellement de l'appareil mobile vers la Galaxy Watch Active.
- **Synchronisation auto.** : paramétrez l'appareil pour synchroniser les images avec la Galaxy Watch Active lorsque l'autonomie de la batterie est supérieure à 15 %.
- **Limite du nombre d'images** : sélectionnez le nombre d'images à envoyer à votre Galaxy Watch Active depuis un appareil mobile.
- **Albums à synchroniser** : sélectionnez un album d'images à synchroniser avec la Galaxy Watch Active.

Envoi de demandes SOS

Paramétrez la Galaxy Watch Active pour qu'elle envoie un message SOS au contact d'urgence préalablement enregistré en appuyant à trois reprises rapprochées sur la touche Accueil de la Galaxy Watch Active.

Démarrez l'application **Galaxy Wearable** sur votre appareil mobile et appuyez sur **Accueil** → **Envoi de demandes SOS**, puis appuyez sur le curseur pour activer la fonction. Pour en savoir plus, reportez-vous à la section [Messages SOS](#).

Rechercher ma montre

Vous pouvez commander votre Galaxy Watch Active à distance lorsque vous ne la trouvez pas. Démarrez l'application **Galaxy Wearable** sur votre appareil mobile et appuyez sur **Accueil** → **Rechercher ma montre**.



Enregistrez votre compte Samsung sur l'appareil mobile connecté avant d'utiliser cette fonction.

- **Obtenir la position** : vérifiez où se trouve la Galaxy Watch Active.
- **Définir la sécurité** :
 - **Verrouillage à distance** : verrouillez la Galaxy Watch Active à distance pour empêcher tout accès non autorisé. Cette fonction peut être utilisée lorsque votre appareil mobile est connecté à votre Galaxy Watch Active via la fonction Bluetooth ou par le biais d'une connexion à distance. Lorsque votre Galaxy Watch Active est verrouillée, connectez votre appareil mobile à la Galaxy Watch Active via la fonction Bluetooth. Le verrouillage se désactive automatiquement.
 - **Réinitialisation de la montre** : supprimez à distance toutes les données personnelles enregistrées sur la Galaxy Watch Active. Une fois la Galaxy Watch Active réinitialisée, vous ne pouvez plus restaurer les informations ou utiliser la fonction Localiser ma Watch.
 - **Verrouillage réactivation** : paramétrez la Galaxy Watch Active pour qu'elle requiert la saisie de vos informations de compte Samsung après la réinitialisation de l'appareil. Cette fonction empêche que d'autres personnes puissent réactiver votre appareil perdu ou volé.

Compte et sauvegarde

Enregistrez votre compte Samsung, et établissez une connexion pour sauvegarder ou restaurer les données de votre Galaxy Watch Active à l'aide de Samsung Cloud. Vous pouvez également vous connecter à distance à votre Galaxy Watch Active avec votre compte Samsung.

Démarrez l'application **Galaxy Wearable** sur votre appareil mobile et appuyez sur **Accueil** → **Compte et sauvegarde**.

- **Compte Samsung** : ajoutez le compte Samsung à utiliser avec votre Galaxy Watch Active.
- **Sauvegarder et restaurer** : conservez vos informations personnelles, données d'applications et paramètres en toute sécurité sur votre Galaxy Watch Active. Vous pouvez effectuer une sauvegarde de vos informations importantes et y accéder ultérieurement. Pour sauvegarder ou restaurer des données, vous devez vous connecter à votre compte Samsung. Pour en savoir plus, reportez-vous à la section [Gérer les données de la Galaxy Watch Active](#).
- **Connexion à distance** : paramétrer la Galaxy Watch Active pour établir une connexion à distance avec le réseau mobile ou un réseau Wi-Fi si aucune connexion Bluetooth n'est disponible entre les appareils. Pour utiliser cette fonction, vous devez vous connecter à votre compte Samsung.



Sauvegardez régulièrement vos données en lieu sûr, tels que Samsung Cloud ou un ordinateur, afin de pouvoir les restaurer en cas de corruption ou de perte des données lors d'une réinitialisation imprévue des paramètres par défaut.

Gérer les données de la Galaxy Watch Active

Conservez vos informations personnelles, données d'applications et paramètres en toute sécurité sur votre Galaxy Watch Active. Vous pouvez sauvegarder vos informations sensibles et y accéder plus tard, mais aussi sauvegarder automatiquement les données de votre Galaxy Watch Active.



- La musique et les images enregistrées sur la Galaxy Watch Active ne seront pas sauvegardées.
- Pour l'application Samsung Health, seuls les enregistrements des 28 jours précédents sont enregistrés dans votre Galaxy Watch Active. Pour afficher les enregistrements enregistrés depuis plus de 28 jours, installez l'application Samsung Health sur l'appareil mobile connecté et sauvegardez les données automatiquement.

Sauvegarder des données

Pour sauvegarder les données enregistrées sur votre Galaxy Watch Active, démarrez l'application **Galaxy Wearable** sur votre appareil mobile, appuyez sur **Accueil** → **Compte et sauvegarde** → **Sauvegarder et restaurer** → **Paramètres de sauvegarde**, sélectionnez l'élément à sauvegarder, puis appuyez sur **Sauvegarder maintenant**. Les données sont enregistrées dans Samsung Cloud.

Restaurer des données

Pour restaurer les données enregistrées sur votre Galaxy Watch Active, démarrez l'application **Galaxy Wearable** sur votre appareil mobile, appuyez sur **Accueil** → **Compte et sauvegarde** → **Sauvegarder et restaurer** → **Restauration**, sélectionnez l'élément à restaurer, puis appuyez sur **Restaurer maintenant**. La sauvegarde de données la plus récente sera restaurée.

Sauvegarder automatiquement des données

Pour sauvegarder automatiquement les données enregistrées sur votre Galaxy Watch Active avec Samsung Cloud et pouvoir à tout moment y accéder depuis d'autres appareils, démarrez l'application **Galaxy Wearable** sur votre appareil mobile, appuyez sur **Accueil** → **Compte et sauvegarde** → **Sauvegarder et restaurer** → **Paramètres de sauvegarde**, puis sur le curseur **Sauvegarde automatique** pour activer la fonction.

Synchro. paramètres téléphone

Personnalisez les paramètres de synchronisation du réseau Wi-Fi de votre Galaxy Watch Active.

Démarrez l'application **Galaxy Wearable** sur votre appareil mobile et appuyez sur **Accueil** → **Synchro. paramètres téléphone**, puis sur le curseur **Synchroniser profils Wi-Fi** pour activer la fonction.

L'appareil mobile est alors paramétré pour se synchroniser avec la liste des réseaux Wi-Fi enregistrés sur votre Galaxy Watch Active.

Accessibilité

Configurez divers paramètres pour améliorer l'accessibilité à la Galaxy Watch Active.

Démarrez l'application **Galaxy Wearable** sur votre appareil mobile et appuyez sur **Accueil** → **Accessibilité**.

- **Améliorations de la visibilité** : personnalisez les paramètres afin d'améliorer l'accessibilité pour les personnes souffrant de troubles visuels.
- **Paramètres avancés** : paramétrez la Galaxy Watch Active pour qu'elle vous alerte à intervalles de rappel réguliers en cas de notification non réceptionnée et sélectionnez l'intervalle entre deux alertes. Vous pouvez également la paramétrer pour qu'elle ouvre rapidement les menus d'accessibilité.

À propos de la montre

Affichez le statut de votre Galaxy Watch Active et accédez aux autres informations. Vous pouvez également mettre à jour le logiciel de la Galaxy Watch Active.

Démarrez l'application **Galaxy Wearable** sur votre appareil mobile et appuyez sur **Accueil** → **À propos de la montre**.

- **Batterie** : vérifiez l'autonomie restante de la batterie et la durée d'utilisation, et activez également le mode Économie d'énergie.



La durée d'utilisation restante estimée indique l'autonomie restante avant que la batterie ne soit complètement déchargée. Cette durée d'utilisation peut varier selon les paramètres de l'appareil et les conditions d'utilisation.

- **Stockage** : vérifiez le statut de la mémoire utilisée et disponible. Pour supprimer les fichiers inutiles, appuyez sur **NETTOYER**.



La mémoire interne de votre appareil a une capacité réelle disponible inférieure à la capacité indiquée, car elle est en partie occupée par le système d'exploitation et les applications installées par défaut. La capacité restante peut varier lorsque vous mettez à jour l'appareil.

- **RAM** : consultez la mémoire vive utilisée et disponible. Pour accélérer les performances de votre Galaxy Watch Active tout en réduisant la quantité de mémoire vive utilisée, cochez les applications dans la liste des applications, puis appuyez sur **NETTOYER**.
- **Mise à jour logiciel montre** : mettez à jour la Galaxy Watch Active avec la version la plus récente.

- **Mentions légales** : affichez les mentions légales de la Galaxy Watch Active.
- **Installez les applications inconnues** : paramétrez la Galaxy Watch Active pour qu'elle autorise l'installation d'applications provenant de sources inconnues.
- **Nom de l'appareil** : changez le nom de la Galaxy Watch Active.
- **Informations sur l'appareil** : vérifiez les informations de la Galaxy Watch Active, telles que l'adresse MAC Wi-Fi, l'adresse Bluetooth et le numéro de série.

Mettre à jour le logiciel via l'application Galaxy Wearable

Grâce au service FOTA (Firmware Over The Air), le logiciel de la Galaxy Watch Active peut être mis à jour sans passer par une connexion avec un ordinateur.

- 1 Démarrez l'application **Galaxy Wearable** sur votre appareil mobile.
- 2 Appuyez sur **Accueil** → **À propos de la montre** → **Mise à jour logiciel montre** → **Mise à jour maintenant**.
- 3 Appuyez sur **TÉLÉCHARGER** et installez la dernière version du logiciel sur votre appareil mobile.
- 4 Lisez les instructions à l'écran, puis appuyez sur **INSTALLER MAINTENANT**.

La Galaxy Watch Active copie le logiciel mis à jour depuis votre appareil mobile et redémarre.



Pour vérifier automatiquement la disponibilité des mises à jour et les télécharger, appuyez sur le curseur **Mise à jour automatique** pour activer la fonction. Les mises à jour sont téléchargées uniquement lorsque l'appareil est connecté à un réseau Wi-Fi.

À propos de Galaxy Wearable

Affichez la version de l'application Galaxy Wearable.

Démarrez l'application **Galaxy Wearable** sur votre appareil mobile et appuyez sur **Accueil** → **À propos de Galaxy Wearable**.

Cadrans

Vous pouvez changer le cadran qui s'affiche à l'écran.

Démarrez l'application **Galaxy Wearable** sur votre appareil mobile, appuyez sur **Cadrans**, puis sélectionnez le cadran souhaité. Le cadran sélectionné sera appliqué à l'écran Horloge.

Appuyez sur **Personnalisation** pour changer l'arrière-plan et les éléments à afficher sur le cadran.

Découvrir

Vous pouvez télécharger les cadrans et les applications recommandées depuis **Galaxy Store**.

Démarrez l'application **Galaxy Wearable** sur votre appareil mobile et appuyez sur **Découvrir**.

Téléchargez les applications et les cadrans souhaités. Appuyez sur **VOIR PLUS** pour afficher davantage de cadrans et d'applications.

Utiliser la Galaxy Watch Active

Introduction

Utilisez les fonctions utiles de la Galaxy Watch Active pour vous faciliter la vie au quotidien et gérer votre santé. Par ailleurs, les fonctions de la plateforme Customisation Service de la Galaxy Watch Active analysent vos habitudes d'utilisation et vos données d'état afin de vous proposer des services et des informations en fonction de votre localisation et de l'horaire.

Profitez des nombreuses fonctions de la Galaxy Watch Active.

Bénéficier d'un coach personnel pour votre santé

Prenez soin de votre santé avec la Galaxy Watch Active. Le capteur de fréquence cardiaque mesure votre fréquence cardiaque, et analyse votre niveau de stress et votre rythme de sommeil. Vous pouvez également créer une routine personnelle basée sur les données du profil saisi.



Lorsque votre Galaxy Watch Active est connectée à un appareil mobile, vous pouvez utiliser plusieurs autres applications de gestion des exercices et de votre santé.

Atteindre votre objectif d'activités quotidiennes

Vérifiez en un coup d'œil votre programme d'activités quotidiennes basé sur votre objectif, tels que le nombre de calories brûlées, la durée d'exercice ou d'activité, ainsi que le profil que vous avez saisi.

Vous pouvez vérifier votre objectif quotidien en un coup d'œil grâce au graphique d'activité qui vous est présenté chaque jour dans le widget **Activité quotidienne** ou l'application **Samsung Health**.

Vous pouvez vous servir de ces informations pour surveiller votre santé et accomplir davantage d'activités pour atteindre un meilleur équilibre au quotidien.

Pour en savoir plus, reportez-vous à la section [Activité quotidienne](#).

Gérer votre stress et la qualité de votre sommeil

Un capteur de fréquence cardiaque plus précis mesure en continu votre niveau de stress et votre rythme de sommeil.

Gérer le stress

Une fois la mesure du niveau de stress terminée, vous pouvez vous relaxer en suivant les conseils de respiration de la Galaxy Watch Active. Après avoir mesuré votre niveau de stress, appuyez sur **RESPIRER** > pour soulager votre stress.

Vérifier votre rythme de sommeil

Votre rythme de sommeil est mesuré et divisé en quatre états. À votre réveil le matin, vous pouvez vérifier la qualité de votre sommeil sur l'écran de l'indicateur de sommeil ou sur le widget **Sommeil**. Découvrez quel est votre rythme de sommeil grâce à une observation constante.

Pour en savoir plus, reportez-vous à la section [Sommeil](#).



Quatre états du rythme de sommeil (Éveil, Paradoxal, Léger, Profond) sont analysés en fonction de vos mouvements et des modifications de votre fréquence cardiaque. Un graphique vous est fourni avec les valeurs recommandées pour chaque état du rythme de sommeil mesuré en fonction des résultats pour les personnes de la même tranche d'âge.

Expérimenter des exercices améliorés

Utiliser les diverses fonctions d'exercice

La Galaxy Watch Active prend en charge environ 40 activités sportives à réaliser en intérieur ou extérieur. À la maison, en plein air ou dans un centre de remise en forme, entraînez-vous avec plus d'efficacité grâce à la Galaxy Watch Active. La Galaxy Watch Active vous aide à atteindre les objectifs que vous vous êtes définis en vérifiant soigneusement votre temps d'entraînement, la distance, la vitesse, la fréquence cardiaque et la consommation de calories.

Pour en savoir plus sur la manière d'effectuer vos exercices, reportez-vous à la section [Exercice](#).

Exécuter plusieurs exercices dans une même session

Pour plus d'efficacité, vous pouvez facilement effectuer plusieurs exercices dans une même session. Dès qu'un exercice est terminé, commencez immédiatement le prochain.

Pour en savoir plus, reportez-vous à la section [Effectuer plusieurs exercices](#).

Utiliser un organisateur de tâches intelligent

Vérifier les informations du jour

Utilisez la Galaxy Watch Active les jours importants. Vous pouvez afficher des informations tels que les agendas, les rappels et l'heure de l'alarme sur l'écran de l'horloge, même si aucune application n'est lancée.

Maintenez le doigt appuyé sur l'écran Horloge et balayez l'écran vers la gauche ou la droite pour sélectionner le cadran **Ma journée**. Vous pouvez afficher l'agenda du jour et le gérer sur le cadran **Ma journée**.

Vous pouvez afficher les informations suivantes sur le cadran :

- Agenda du jour défini dans le calendrier
- Éléments enregistrés en tant que rappels
- Heures d'alarme

Pour en savoir plus sur l'enregistrement d'un événement dans l'agenda ou d'un rappel, ou sur le paramétrage d'une alarme, reportez-vous à la section [Calendrier](#), [Reminder](#) ou [Alarme](#).



- Vous ne pouvez vérifier les informations d'agenda et d'alarme que dans un délai de 10 heures suivant leur paramétrage.
- Les informations d'alarme ajoutées sur l'appareil ne s'affichent pas sur l'écran de l'Horloge.

Gérer mon quotidien

La Galaxy Watch Active vous aide à profiter de la vie, en toute simplicité. La plateforme Customisation Service de la Galaxy Watch Active identifie vos habitudes et vos goûts afin de vous proposer des fonctions correspondant à votre localisation ou votre situation. Débutez et terminez votre journée avec la Galaxy Watch Active. La Galaxy Watch Active vous offrira ce dont vous avez le plus besoin, à tout moment et en tout lieu.



- Cette fonctionnalité est disponible après avoir connecté la Galaxy Watch Active à un appareil mobile qui prend en charge la plateforme Customization Service 2.2 ou toute version ultérieure. Après avoir accepté l'accord d'utilisation de la plateforme Customization Service, démarrez l'application **Paramètres** sur votre appareil mobile, appuyez sur **Comptes et sauvegarde** → **Comptes** → **Compte Samsung** → **Confidentialité** → **Service de personnalisation**, puis appuyez sur le curseur pour activer la fonction.
- Si le mode de vie préalablement analysé change, la Galaxy Watch Active fournit le service et les fonctionnalités d'après le changement de vos habitudes.

Recevoir des informations deux fois par jour

Vous pouvez obtenir, au réveil comme avant de vous coucher, des informations utiles pour la journée.

Depuis la liste des applications, appuyez sur  (**Paramètres**) → **Avancés** → **Mon Quotidien** → **Réception automatique briefings**, puis appuyez sur le curseur pour activer la fonction.

Au réveil, la Galaxy Watch Active vous informe des événements importants et de la météo de la journée. Avant d'aller vous coucher, la Galaxy Watch Active vous informe du statut de vos applications de forme physique, de la météo du lendemain, et vous rappelle les éléments dont vous devez vous souvenir.

Pour en savoir plus sur l'enregistrement d'un agenda ou d'un rappel afin d'être informé, reportez-vous à la section [Calendrier](#) ou [Reminder](#).



Si vous le souhaitez, vous pouvez recevoir un compte rendu deux fois par jour. Depuis la liste des applications, appuyez sur  (**Paramètres**) → **Avancés** → **Mon Quotidien** → **Définition heures de briefing**, appuyez sur le curseur pour activer la fonction, puis appuyez sur **Heures de briefing** pour indiquer à quelle heure recevoir un compte rendu. Cette fonction est cependant disponible uniquement si vous avez d'abord désactivé les options **Réception automatique briefings**.

Démarrer les applications recommandées en fonction de la localisation et de l'horaire

Démarrez facilement vos applications favorites à l'aide de widgets. La Galaxy Watch Active analyse vos habitudes d'utilisation en fonction de la localisation et de l'horaire afin d'ajouter automatiquement vos applications favorites que vous avez utilisées à un moment ou un endroit spécifique au widget **Raccourcis apps**.

Par exemple, lorsque vous arrivez à un arrêt de bus aux heures de pointe, vos cartes fréquemment utilisées ou applications de circulation routière et votre application musicale sont automatiquement ajoutées au widget.

Balayez l'écran Horloge vers la gauche et démarrez automatiquement les applications ajoutées depuis le widget **Raccourcis apps**.

Activer le mode Bonne nuit pour dormir sereinement

Avant l'heure de vous coucher, la Galaxy Watch Active vous conseille d'aller dormir. Activez le mode Bonne nuit qui prend soin de votre sommeil.

Depuis la liste des applications, appuyez sur  (**Paramètres**) → **Avancés** → **Mode Nuit**, puis appuyez sur le curseur pour activer la fonction. Lorsque vous recevez la notification pour activer le mode Bonne nuit, suivez les indications à l'écran pour l'activer.

Pour activer automatiquement le mode Bonne nuit alors que vous dormez, appuyez sur le curseur **Utilis. pdt sommeil** pour activer la fonction. Vous recevez une notification 30 minutes avant que le mode Bonne nuit ne s'active automatiquement.

Les fonctions suivantes sont désactivées :

- Toutes les notifications par vibreur, à l'exception des alarmes
- L'écran s'allume lors de la réception d'une notification
- La fonction Montre toujours allumée
- La fonction Mouvement d'activation

Le mode Bonne nuit est automatiquement désactivé après votre réveil.

Utiliser une double horloge à l'étranger

Si vous êtes en vacances ou en voyage d'affaire à l'étranger, la Galaxy Watch Active détecte automatiquement le changement de fuseau horaire et vous suggère d'activer l'écran Double horloge pour afficher simultanément l'heure locale et l'heure de votre pays. Utilisez la fonction Double horloge en changeant de cadran conformément aux notifications.



Cette fonctionnalité est disponible après avoir connecté la Galaxy Watch Active à un appareil mobile qui prend en charge la plateforme Customization Service 2.2 ou toute version ultérieure. Après avoir accepté l'accord d'utilisation de la plateforme Customization Service, démarrez l'application **Paramètres** sur votre appareil mobile, appuyez sur **Comptes et sauvegarde** → **Comptes** → **Compte Samsung** → **Confidentialité** → **Service de personnalisation**, puis appuyez sur le curseur pour activer la fonction.

Enregistrer facilement un rappel

Enregistrez rapidement un rappel à l'aide de la commande vocale et soyez informé des rappels du jour.

Enregistrer des rappels à l'aide de la commande vocale

Vous pouvez facilement enregistrer ce dont vous devez vous souvenir.

Par exemple, dites « Appeler maman à 15 heures » et enregistrez un rappel. À 15 heures, vous serez informé qu'il est l'heure d'appeler votre mère.

Pour en savoir plus sur l'enregistrement de rappels, reportez-vous à la section [Créer un rappel](#).

Annexe

Dépannage

Avant de contacter un centre de service après-vente Samsung, veuillez essayer de mettre en œuvre les solutions suivantes. Il est possible que certaines situations ne s'appliquent pas à la Galaxy Watch Active.

La Galaxy Watch Active ne s'allume pas

Lorsque la batterie est entièrement déchargée, il n'est pas possible d'allumer la Galaxy Watch Active. Procédez au chargement complet de la batterie avant d'allumer la Galaxy Watch Active.

Mauvaise réaction ou lenteur de l'écran tactile

- Les fonctions tactiles de cet écran risquent de ne pas fonctionner correctement si vous y ajoutez une protection d'écran ou tout autre accessoire en option.
- Si vous portez des gants, si vos mains ne sont pas parfaitement propres, ou si vous appuyez sur l'écran avec un objet pointu ou vos ongles, l'écran tactile risque de présenter des dysfonctionnements.
- L'humidité ou le contact avec l'eau peut provoquer des dysfonctionnements de l'écran tactile.
- Redémarrez la Galaxy Watch Active afin de mettre fin à d'éventuels dysfonctionnements logiciels temporaires.
- Assurez-vous que vous disposez bien de la version logicielle mise à jour de la Galaxy Watch Active.
- Si l'écran tactile est endommagé ou rayé, contactez un centre de service après-vente Samsung.

La Galaxy Watch Active se bloque ou est sujette à des erreurs

Essayez les solutions suivantes. Si le problème persiste, contactez un centre de service après-vente Samsung.

Redémarrer la Galaxy Watch Active

Si la Galaxy Watch Active ne répond plus ou se bloque, vous devrez éventuellement fermer les applications, ou éteindre la Galaxy Watch Active et la rallumer.

Forcer le redémarrage

Si la Galaxy Watch Active se bloque et ne répond plus, maintenez la touche Accueil (touche Marche/Arrêt) enfoncée pendant plus de 7 secondes pour la redémarrer.

Réinitialiser la Galaxy Watch Active

Si vous ne parvenez pas à résoudre le problème, procédez à la réinitialisation des paramètres par défaut.

Depuis la liste des applications, appuyez sur  (Paramètres) → Général → Réinitialisation. Avant de rétablir les paramètres par défaut, n'oubliez pas d'effectuer des copies de sauvegarde de toutes les données importantes qui sont stockées sur la Galaxy Watch Active.

Un autre appareil Bluetooth ne parvient pas à localiser la Galaxy Watch Active

- Vérifiez que la fonction sans fil Bluetooth est activée sur la Galaxy Watch Active.
- Réinitialisez la Galaxy Watch Active et réessayez.
- Assurez-vous que votre Galaxy Watch Active et l'autre appareil Bluetooth se trouvent dans le rayon d'action Bluetooth (10 m). Cette distance peut varier selon les conditions d'utilisation des appareils.

Si les conseils ci-dessus ne résolvent pas le problème, contactez un centre de service après-vente Samsung.

Aucune connexion Bluetooth n'est établie ou la Galaxy Watch Active et l'appareil mobile sont déconnectés

- Vérifiez que la fonction Bluetooth est activée sur les deux appareils.
- Vérifiez l'absence d'obstacle entre les deux appareils, tels que des murs ou des équipements électriques.
- Vérifiez que l'appareil mobile est bien équipé de la version la plus récente de l'application Galaxy Wearable. Le cas échéant, mettez à jour l'application Galaxy Wearable dans sa version la plus récente.
- Assurez-vous que votre Galaxy Watch Active et l'autre appareil Bluetooth se trouvent dans le rayon d'action Bluetooth (10 m). Cette distance peut varier selon les conditions d'utilisation des appareils.
- Redémarrez les deux appareils ainsi que l'application Galaxy Wearable sur l'appareil mobile.

Impossible de passer des appels

- Vérifiez que la Galaxy Watch Active est connectée à un appareil mobile via Bluetooth. Si votre Galaxy Watch Active est connectée à votre appareil mobile à distance, vous ne pouvez pas recevoir d'appels entrants.
- Vérifiez que vous n'avez pas activé la fonction de restriction d'appel pour le numéro entrant sur l'appareil mobile.
- Vérifiez si le mode Ne pas déranger, Bonne nuit ou Théâtre n'est pas activé. Si l'un de ces modes a été activé, l'écran tactile ne s'allume pas si un appel entrant est reçu. Appuyez sur la touche Accueil ou la touche Retour pour allumer l'écran et vérifier l'appel entrant.

L'icône de la batterie est vide

Le niveau de charge de la batterie est faible. Charger la batterie.

La batterie ne se charge pas correctement (pour les chargeurs homologués Samsung)

- Vérifiez que la Galaxy Watch Active est parfaitement positionnée sur la station de chargement sans fil et que cette dernière est correctement connectée au chargeur.
- Rendez-vous dans un centre de services après-vente Samsung et faites remplacer la batterie.

La batterie se décharge de plus en plus rapidement

- Lorsque la Galaxy Watch Active ou la batterie sont exposées à des températures extrêmes, la charge utile peut être réduite.
- La consommation d'énergie de la batterie augmente quand vous utilisez certaines applications.
- La batterie est un consommable dont la charge utile diminue avec le temps.

La Galaxy Watch Active est chaude au toucher

Lorsque vous utilisez sur la Galaxy Watch Active plusieurs applications simultanément ou sur une période prolongée, celle-ci peut chauffer. Ce phénomène est normal et n'affecte ni la durée de vie, ni les performances de votre Galaxy Watch Active.

Si la Galaxy Watch Active surchauffe ou semble chaude pendant une période prolongée, cessez de l'utiliser pendant un moment. Si la Galaxy Watch Active continue de chauffer, contactez un centre de service après-vente Samsung.

Votre Galaxy Watch Active ne parvient pas à détecter votre position

La Galaxy Watch Active utilise les informations de localisation de votre appareil mobile. À certains endroits, comme à l'intérieur d'un bâtiment, les signaux GPS peuvent être faibles. Dans ce cas, configurez l'appareil mobile pour qu'il utilise le réseau Wi-Fi afin de trouver votre position.

Les données stockées sur la Galaxy Watch Active ont été perdues

Effectuez toujours des copies des données importantes stockées sur la Galaxy Watch Active. Dans le cas contraire, vous ne pourriez pas récupérer vos données corrompues ou perdues. Samsung ne peut être tenu responsable de la perte des données stockées sur la Galaxy Watch Active.

Un petit espace est apparu sur le bord externe du boîtier de la Galaxy Watch Active

- Cet espace est une caractéristique de fabrication, et il est possible d'observer un jeu ou une vibration des pièces.
- Au fil du temps, la friction entre les pièces peut entraîner l'élargissement de cet espace.

Il n'y pas assez d'espace dans la mémoire de la Galaxy Watch Active

Supprimez toutes les données inutiles, telles que la mémoire cache, à l'aide de l'application Galaxy Wearable ou supprimez manuellement les applications ou les fichiers inutilisés pour libérer de l'espace de stockage.

Retirer la batterie

- **Pour retirer la batterie, contactez un centre de service après-vente agréé. Pour obtenir les instructions de retrait de la batterie, rendez-vous à l'adresse www.samsung.com/global/ecodesign_energy.**
- Pour des raisons de sécurité, vous **ne devez pas tenter de retirer** la batterie vous-même. Si le retrait de la batterie n'est pas effectué correctement, ceci risque d'endommager la batterie et l'appareil, de provoquer des blessures corporelles et/ou de rendre l'appareil dangereux.
- Samsung décline toute responsabilité en cas de dommage (en responsabilité contractuelle ou délictuelle, y compris en cas de négligence) pouvant provenir du non-respect de ces avertissements et instructions, excepté en cas de décès ou de blessures corporelles causés par une négligence de la part de Samsung.

Droits d'auteur

Copyright © 2019 Samsung Electronics

Ce mode d'emploi est protégé par les lois internationales sur les droits d'auteur.

Il est interdit de reproduire, distribuer, traduire ou transmettre sous quelque forme et par quelque moyen que ce soit, électronique ou mécanique, notamment par photocopie, enregistrement ou stockage dans un système de stockage et de recherche documentaire, tout ou partie de ce mode d'emploi, sans le consentement préalable écrit de Samsung Electronics.

Marques

- SAMSUNG et le logo SAMSUNG sont des marques déposées de Samsung Electronics.
- Bluetooth® est une marque déposée de Bluetooth SIG, Inc.
- Wi-Fi®, Wi-Fi Protected Setup™, Wi-Fi Direct™, Wi-Fi CERTIFIED™ et le logo Wi-Fi sont des marques déposées de Wi-Fi Alliance.
- Toutes les autres marques et droits d'auteur demeurent la propriété de leurs propriétaires respectifs.