



# Purificateur d'air Samsung

---

## Manuel de l'utilisateur

AX60R5080WD

---

- Merci d'avoir choisi un purificateur d'air Samsung.
- Avant d'utiliser cet appareil, veuillez lire attentivement ce manuel et conservez-le pour pouvoir vous y reporter par la suite.



**SAMSUNG**



# Informations de sécurité

---





Ces consignes de sécurité servent à assurer la sécurité de l'utilisateur et à prévenir les dégâts matériels. Par conséquent, veuillez lire attentivement ce manuel avant d'utiliser votre appareil.

## **AVERTISSEMENT**

Tout risque ou pratique dangereuse est susceptible de provoquer des blessures personnelles graves, voire fatales.

## **ATTENTION**

Tout risque ou pratique dangereuse est susceptible de provoquer des blessures personnelles d'ordre mineur ou d'endommager le produit.

-  Suivre les instructions.
-  NE PAS essayer.
-  S'assurer que la machine est mise à la terre pour éviter tout risque d'électrocution.
-  Débrancher de la source d'alimentation.
-  Ne PAS démonter.

## POUR L'INSTALLATION

---

### **AVERTISSEMENT**

 **Brancher uniquement à une prise pouvant fournir l'alimentation nominale. Ne pas utiliser la prise avec d'autres produits. Ne pas utiliser de rallonge du cordon d'alimentation.**

- L'utilisation d'une multiprise avec d'autres produits ou d'une rallonge du cordon d'alimentation peut provoquer une électrocution ou un incendie.
- L'utilisation d'un convertisseur de tension peut provoquer une électrocution ou un incendie.
- Le non-respect de la tension, de la fréquence et de l'intensité nominale peut provoquer une électrocution ou un incendie.

 **Ne pas installer le purificateur d'air à proximité d'une source de chaleur ou d'objets inflammables ni dans des zones très humides ou poussiéreuses. Éviter toute exposition à de l'huile, du gaz, la lumière directe du soleil et l'eau.**

- Suivre les instructions pour éviter toute électrocution ou tout incendie.

### **ATTENTION**

 **Lors de l'installation du produit, veiller à ce qu'il soit possible de débrancher facilement la prise d'alimentation en cas de besoin.**

- Suivre les instructions pour éviter toute électrocution ou tout incendie résultant d'une fuite électrique.

**Installer le produit sur une surface plate et solide.**

- Suivre les instructions pour éviter toute vibration ou tout bruit excessifs et tout problème de fonctionnement qui en résulterait.



### **! Maintenir une distance de sécurité avec les objets à proximité.**

- Maintenir une distance de sécurité d'au moins 60 cm de chaque côté de l'appareil et d'au moins 25 cm à l'arrière de l'appareil
- Cette distance de sécurité est nécessaire pour garantir une admission d'air suffisante et une purification d'air efficace.
- Veiller à ce que l'admission et la sortie d'air ne soient pas obstruées.

### **Veiller à ce que le cordon d'alimentation ne soit pas coincé sous l'appareil.**

- Suivre les instructions pour éviter toute électrocution ou tout incendie.

## **ALIMENTATION ÉLECTRIQUE**

### **! AVERTISSEMENT**

#### **! Utiliser un chiffon sec pour essuyer la fiche d'alimentation et la zone de contact pour enlever toute poussière, eau ou autre substance indésirable qui s'y trouve.**

- Suivre les instructions pour éviter toute électrocution ou tout incendie.

#### **Vérifier la position de la fiche d'alimentation lorsque vous la branchez sur la prise.**

- Si le cordon d'alimentation est suspendu au-dessus de la prise, cela risque d'endommager les fils qui le composent et de provoquer une électrocution ou un incendie.

#### **Contactez votre service après-vente Samsung local en cas de détérioration de votre fiche ou cordon d'alimentation.**

#### **Si le cordon d'alimentation est endommagé, il doit être remplacé par le fabricant, son agent de service ou des personnes qualifiées afin d'éviter tout danger.**

#### **⊘ Veiller à ce que la fiche d'alimentation soit solidement insérée dans la prise. Ne pas utiliser si la fiche ou le cordon est endommagé.**

- Suivre les instructions pour éviter toute électrocution ou tout incendie.

#### **Lorsque vous débranchez le cordon d'alimentation, saisir directement la fiche, puis tirer. Ne pas tirer sur le cordon.**

- Suivre les instructions pour éviter toute électrocution ou tout incendie.

#### **Ne pas tordre, plier ni nouer le cordon d'alimentation et ne pas tirer dessus. Ne pas suspendre le cordon au-dessus d'un objet métallique ni placer un objet lourd sur le cordon. Ne pas acheminer le cordon entre des objets ou en le faisant passer derrière le purificateur d'air.**

- Suivre les instructions pour éviter toute électrocution ou tout incendie.

### **! ATTENTION**

#### **⚡ Débrancher la fiche d'alimentation de votre purificateur d'air lorsque vous ne l'utilisez pas pendant une période prolongée et en cas d'orage.**

- Suivre les instructions pour éviter toute électrocution ou tout incendie.



# Informations de sécurité

- ✚ L'installation du produit doit être confiée à des techniciens certifiés de Samsung ou à un technicien local agréé pour éviter d'endommager le cordon ou la fiche d'alimentation et ainsi de créer un danger. Débrancher le purificateur d'air de sa source d'alimentation avant toute opération de nettoyage ou de réparation.

## UTILISATION

### ⚠ AVERTISSEMENT

- ❗ **En cas d'exposition du produit à l'eau, débrancher immédiatement le produit de sa source d'alimentation et contacter votre service après-vente Samsung local.**
  - Suivre les instructions pour éviter toute électrocution ou tout incendie.**Si un bruit, une odeur de brûlé ou de la fumée émane du produit, arrêter immédiatement de l'utiliser et contacter votre service après-vente Samsung local.**
  - Suivre les instructions pour éviter toute électrocution ou tout incendie.**En cas de fuite de gaz à proximité du purificateur d'air, ne pas toucher le produit et ne pas tenter de le débrancher. Aérer immédiatement la pièce et contacter votre fournisseur ou un technicien agréé pour obtenir un conseil.**
  - Ne pas allumer le ventilateur.
  - Toute étincelle peut provoquer une explosion ou un incendie.**Ne pas tirer sur le cordon d'alimentation lorsque le purificateur d'air est en fonctionnement.**
  - Cela risque de créer une étincelle au moment où la fiche est rebranchée, ce qui peut provoquer une explosion ou un incendie.**Si vous avez besoin de services de réparation, contacter votre service après-vente Samsung local.**
  - Suivre les instructions pour éviter tout dysfonctionnement, toute fuite d'eau, toute électrocution ou tout incendie.
- ⊘ **Ne pas manipuler le cordon d'alimentation avec les mains mouillées.**
  - Suivre les instructions pour éviter toute électrocution ou tout incendie.**Ne pas exercer de force sur le purificateur d'air et ne pas retirer l'unité.**
  - Suivre les instructions pour éviter un incendie, un dysfonctionnement ou des blessures.**Ranger l'emballage en plastique à l'écart des enfants ou l'éliminer conformément à la réglementation.**
  - Suivre les instructions pour protéger les enfants de tout risque de suffocation.**Ne pas insérer vos doigts ni d'autres objets dans l'admission ou la sortie d'air.**
  - Prendre des précautions particulières pour protéger les enfants de toute blessure.**Ne placer aucun objet à proximité du purificateur d'air pouvant permettre aux enfants de grimper sur le produit.**
  - Suivre les instructions pour éviter toute blessure résultant d'un basculement ou d'une chute du produit.



**⊘ Si la zone de la fiche d'alimentation est entrée en contact avec de l'eau, la sécher complètement avant de réutiliser le purificateur d'air.**

- Suivre les instructions pour éviter toute électrocution ou tout incendie.

**Ne pas insérer d'objet métallique ou d'éléments similaires dans le purificateur d'air.**

- Suivre les instructions pour éviter toute électrocution ou blessure.

**Ne placer aucun objet lourd sur le purificateur d'air.**

- Suivre les instructions pour éviter tout dysfonctionnement ou bruit.

**⚠ Si l'un des composants électriques situés à l'intérieur du purificateur d'air entre en contact avec un liquide ou de l'eau, débrancher le produit de la source d'alimentation et contacter votre service après-vente Samsung local.**

- Suivre les instructions pour éviter toute électrocution ou tout incendie.

**⊘ Ne pas tenter de réparer, de démonter ou de modifier le produit vous-même.**

- Utiliser uniquement le fusible standard recommandé.
- Suivre les instructions pour éviter toute électrocution, tout incendie, tout dysfonctionnement ou toute blessure.

## **⚠ ATTENTION**

**⚠ Maintenir une distance d'au moins 2 mètres entre le produit et tout téléviseur ou autre lecteur média visuel/sonore.**

- Ces périphériques risquent d'être perturbés par du bruit vidéo/audio.

**Conserver une distance de sécurité suffisante autour du purificateur d'air lorsque celui-ci est en fonctionnement.**

- Maintenir une distance de sécurité d'au moins 60 cm de chaque côté de l'appareil et d'au moins 25 cm à l'arrière de l'appareil
- Votre purificateur d'air est conçu pour admettre de l'air à travers l'admission arrière à des fins de purification. Veiller à ne rien placer autour de l'admission et vérifier que l'admission et la sortie d'air ne sont obstruées par aucun obstacle, notamment des rideaux.

**⊘ Ne pas piétiner le produit et ne placer aucun autre objet dessus (linge, bougies, cigarettes allumées, assiettes, médicaments, éléments en métal, assainisseurs d'air, etc.).**

- Suivre les instructions pour éviter toute électrocution, tout incendie, tout dysfonctionnement ou toute blessure.

**Ne pas incliner ni faire tourner le purificateur d'air lorsque la fiche d'alimentation est branchée à la prise.**

- Suivre les instructions pour éviter tout dysfonctionnement ou incendie.



# Informations de sécurité

## ⊘ Ne pas utiliser d'insecticide ni d'autres pulvérisateurs sur le purificateur d'air.

- Ces produits peuvent être dangereux et provoquer une électrocution, un incendie ou un dysfonctionnement.

## Ne pas submerger le purificateur d'air.

- Suivre les instructions pour éviter tout dysfonctionnement.

## Ne pas manipuler le produit avec les mains mouillées.

- Suivre les instructions pour éviter toute électrocution.

**Cet appareil peut être utilisé par des enfants âgés de 8 ans et plus, et des personnes ayant une capacité physique, sensorielle ou mentale réduite ou un manque d'expérience et de connaissance s'ils sont supervisés ou s'ils ont reçu des instructions concernant l'utilisation de l'appareil de manière sécuritaire et qu'ils comprennent les risques impliqués. Les enfants ne doivent pas jouer avec l'appareil.**

**Le nettoyage et l'entretien par l'utilisateur ne doivent pas être réalisés par un enfant sans surveillance.**

## NETTOYAGE

### ⚠ AVERTISSEMENT

## ⊘ Ne pas appliquer d'eau, de benzène, de diluant, d'alcool, d'acétone ou de substances similaires directement sur le produit.

- Suivre les instructions pour éviter toute décoloration ou déformation du produit, ainsi que toute électrocution ou tout incendie.

**Débrancher le produit de sa source d'alimentation avant toute opération de nettoyage. Attendre que le ventilateur soit complètement arrêté avant de commencer toute opération de nettoyage.**

- Suivre les instructions pour éviter toute électrocution ou tout incendie.

### ⚠ ATTENTION

## ⚡ Veiller à débrancher la fiche de la prise d'alimentation avant tout nettoyage du produit.W



**Les bons gestes de mise au rebut de ce produit  
(Déchets d'équipements électriques et électroniques)**

### (Applicable aux pays disposant de systèmes de collecte séparés)

Ce symbole sur le produit, ses accessoires ou sa documentation indique que ni le produit, ni ses accessoires électroniques usagés (chargeur, casque audio, câble USB, etc.) ne peuvent être jetés avec les autres déchets ménagers. La mise au rebut incontrôlée des déchets présentant des risques environnementaux et de santé publique, veuillez séparer vos produits et accessoires usagés des autres déchets. Vous favoriserez ainsi le recyclage de la matière qui les compose dans le cadre d'un développement durable. Les particuliers sont invités à contacter le magasin leur ayant vendu le produit ou à se renseigner auprès des autorités locales pour connaître les procédures et les points de collecte de ces produits en vue de leur recyclage. Les entreprises et particuliers sont invités à contacter leurs fournisseurs et à consulter les conditions de leur contrat de vente. Ce produit et ses accessoires ne peuvent être jetés avec les autres déchets.

Pour obtenir des informations sur les engagements environnementaux de Samsung et sur les obligations réglementaires spécifiques au produit (par ex. la réglementation REACH, WEEE, piles), rendez-vous sur : [samsung.com/uk/aboutsamsung/samsungelectronics/corporatecitizenship/data\\_corner.html](https://samsung.com/uk/aboutsamsung/samsungelectronics/corporatecitizenship/data_corner.html)

# Manuel d'utilisation détaillé

---

- La forme du produit est susceptible d'être modifiée sans notification préalable aux fins d'amélioration de la qualité.
- Pour économiser de précieuses ressources, nous réduisons le nombre de manuels imprimés et fournissons des manuels en ligne qui peuvent être consultés sur votre smartphone ou sur le site web.

## Recherche sur le site Web

---

ÉTAPE 1 Vérifiez le nom de modèle.

ÉTAPE 2 Rendez-vous sur le site Web de Samsung (<http://www.samsung.com>) ou lisez le code QR.



ÉTAPE 3 Recherchez et vérifiez le manuel d'utilisation. ASSISTANCE > Manuels, pilotes, firmwares > Rechercher le modèle

## Recherche auprès du service après-vente

---

ÉTAPE 1 Vérifiez le nom de modèle.

ÉTAPE 2 Contactez le service après-vente.

ÉTAPE 3 Demandez le manuel d'utilisation de votre modèle de produit.

# Application SmartThings

---

Utilisez l'application SmartThings sur votre smartphone pour piloter le purificateur d'air via Internet sans fil. Pour piloter le purificateur d'air à distance, vous devez connecter votre smartphone au purificateur d'air.

Étape 1. Vérification des conditions de connexion

Étape 2. Connexion de votre smartphone au réseau Wi-Fi

Étape 3. Installation de l'application SmartThings

Étape 4. Configuration de l'application SmartThings

Étape 5. Connexion de votre smartphone au purificateur d'air

Étape 6. Commande du purificateur d'air avec votre smartphone

### REMARQUE

- Pour plus d'informations sur la façon d'installer l'application SmartThings, connectez-la au produit puis pilotez celui-ci, lisez le code QR ci-dessus et reportez-vous aux instructions détaillées dans le manuel utilisateur.

# Aperçu

## Façade

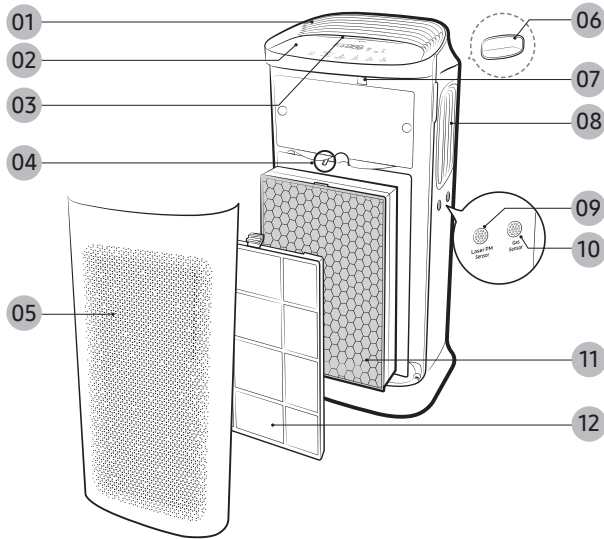

- 01** Sortie d'air (partie supérieure)
- 02** Écran et boutons
- 03** Éclairage de l'écran
- 04** Support de filtre
- 05** Entrée d'air / Panneau avant
- 06** Poignée (côté arrière)
- 07** Port dongle
- 08** Sortie d'air (côté)
- 09** Capteur de niveau PM
- 10** Capteur de gaz
- 11** Filtre 2 en 1 (Filtre désodorisant + Filtre dépolluant) (Cycle de remplacement : 6 à 12 mois s'il est utilisé pendant 24 heures par jour)
- 12** Pré-filtre (Cycle de nettoyage : 2 semaines s'il est utilisé pendant 24 heures par jour)

## Boutons

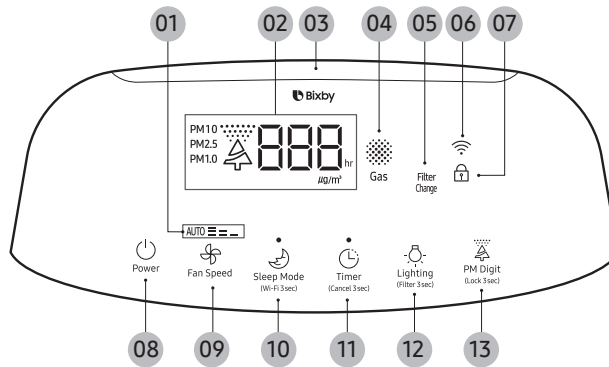

- 01** Vitesse actuelle du ventilateur
- 02** PM10 / PM2.5 / PM1.0 pollution / Concentration / Voyant de la minuterie
- 03** Voyant de la qualité de l'air
- 04** Voyant de la pollution gazeuse
- 05** Rappel de remplacement du filtre
- 06** Voyant de fonction Wi-Fi
- 07** Voyant de verrouillage
  - S'il y a des enfants aux alentours, faites-le fonctionner avec la fonction de verrouillage activée.
- 08** Bouton Power
- 09** Bouton Fan speed
- 10** Mode Sleep / Bouton de marche/arrêt du Wi-Fi
- 11** Bouton de marche/arrêt de la minuterie
- 12** Bouton Lighting / Filter reset
- 13** Qualité de l'air / Bouton de verrouillage



## Vérification de la qualité de l'air

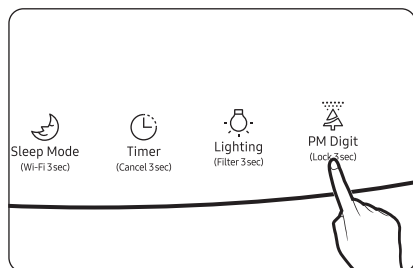

Vous pouvez vérifier la qualité actuelle de l'air sur l'écran d'affichage avec les couleurs (reflétant les niveaux PM10 / PM2.5 / PM1.0 / pollution gazeuse) et les voyants du niveau de concentration.

- Chaque fois que vous appuyez sur le bouton de la qualité de l'air [PM Digit] (Lock 3sec), l'état actuel est affiché dans l'ordre suivant : PM10 → PM2.5 → PM1.0. Les niveaux PM2.5 et PM1.0 sont affichés pendant 10 secondes, avant de changer automatiquement au niveau PM10.
  - La qualité de l'air est indiquée comme « Très mauvais état » lorsque les niveaux PM2.5 / PM1.0 sont pires que le niveau PM10. Si les niveaux de concentration sont les mêmes pour tous les niveaux PM, le voyant indique le niveau PM10.
- Niveaux de qualité de l'air

Niveau de pollution		Concentration PM10 ( $\mu\text{g}/\text{m}^3$ )	Concentration PM2.5 / PM1.0 ( $\mu\text{g}/\text{m}^3$ )	Niveau de pollution au gaz
Très mauvais	Rouge	151 et plus	76 et plus	4
Mauvais	Jaune	81 - 150	36 - 75	3
Modéré	Vert	31 - 80	16 - 35	2
Bon	Bleu	30 et moins	15 et moins	1

- Les mesures PM10, PM2.5 et PM1.0 s'affichent en nombres allant de 05 à 999.

## Vérification avant l'utilisation du filtre

- Si vous faites fonctionner le purificateur d'air sans filtre, les effets de purification diminuent.
- Au stade initial de l'utilisation, les nouveaux filtres peuvent sentir un peu mauvais.
  - Si vous le faites fonctionner pendant une journée, les odeurs disparaissent.
- Si vous faites fonctionner le purificateur d'air après 2 semaines ou plus sans utilisation, ou que des mauvaises odeurs apparaissent, réglez la vitesse du ventilateur sur Élevée et faites-le tourner pendant au moins 4 heures en ventilant la zone.
- Fermez les portes et fenêtres pendant le fonctionnement. Aérez régulièrement afin d'éviter une concentration élevée de dioxyde de carbone lorsque la pièce est fermée pendant un certain temps.
- Les cycles de nettoyage et de remplacement du filtre peuvent varier en fonction de l'environnement. Vous serez facturé pour ce service.
- Le voyant s'allume pour indiquer lorsque le filtre doit être remplacé. Cependant, si les filtres sont sales, malodorants ou que la vitesse de ventilation diminue rapidement, remplacer les filtres par des nouveaux même si le voyant ne s'est pas encore allumé.
- En cas de première utilisation ou de remplacement, veillez à bien retirer l'emballage en vinyle du filtre.

# Nettoyage et maintenance

## Nettoyage des capteurs

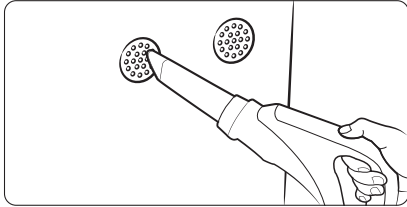

- Si de la poussière ou une substance inconnue est présente sur un capteur, utiliser un aspirateur pour nettoyer le capteur et ses alentours.

## Nettoyage et séchage du panneau avant

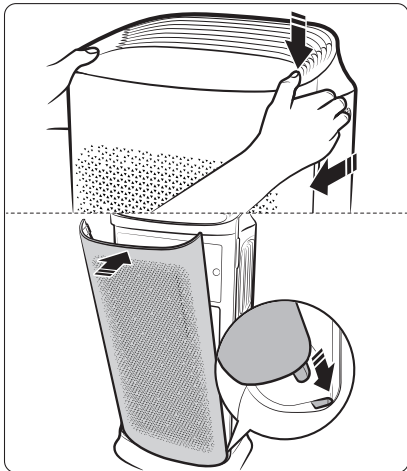

**ÉTAPE 1** Retirer le panneau avant.

- Utilisez vos pouces pour pousser la partie supérieure du produit et tirez le panneau avant avec vos autres doigts.

**ÉTAPE 2** Nettoyer et sécher le panneau avant.

- Nettoyer toute saleté ou substance inconnue présente sur le panneau avant avec de l'eau ou à l'aide d'un chiffon doux.
- Après le nettoyage à l'eau, sécher complètement le panneau avant préalablement à sa réinstallation sur le produit.

**ÉTAPE 3** Réinstaller le panneau avant.

- Insérez d'abord le crochet du panneau dans les rainures au bas du produit.

## Nettoyage et séchage des filtres

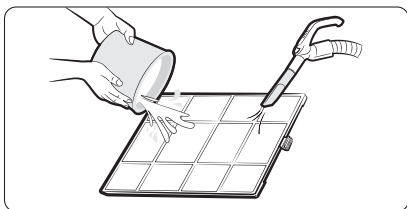

### Nettoyage du pré-filtre

- Si des accumulations de poussière sont visibles, commencer par retirer les grosses poussières à l'aide d'un aspirateur, puis rincer le filtre à l'eau tiède.
  - Intervalle de nettoyage : 2 semaines (en cas d'utilisation du produit 24 heures sur 24 et 7 jours sur 7)

### Séchage des filtres

- Conserver les filtres à l'ombre jusqu'à ce qu'ils soient complètement secs et ne jamais les exposer à la lumière directe du soleil.

# Avant de soumettre une demande de service

## Le purificateur d'air ne fonctionne pas.

- Vérifier que le panneau avant est fermé correctement. Si vous entendez un « bip » ou une sonnerie lorsque le panneau avant est ouvert et fermé, cela indique que le panneau est complètement fermé.

## Il n'y a pas de changement du niveau de pollution de l'air sur l'écran.

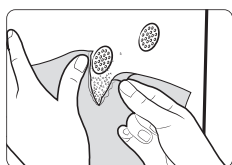

- Pour vérifier le fonctionnement du capteur, déchirer du papier à proximité du capteur et/ou frotter les morceaux les uns contre les autres pour créer de la poussière. Si le capteur fonctionne correctement, cela entraînera un changement des niveaux PM.
- Le capteur de gaz réagit aux changements du niveau d'odeurs intérieures liées à la cuisine ou la ventilation, qui font s'allumer le voyant en rouge. Si c'est le cas, aérer la pièce pendant 1 à 2 heures.
- Débrancher la fiche d'alimentation, puis la rebrancher après 1 minute.
- La concentration de poussière peut varier selon l'environnement de fonctionnement.
  - Chantier, routes, utilisation d'un aspirateur, rangement de couettes/vêtements, canapé en tissu, etc.
- La mesure de la pollution au gaz peut subir les répercussions d'articles ménagers odorants comme des assainisseurs d'air, des déodorants ou des détergents.
- Si vous utilisez plus d'un purificateur d'air dans la même pièce, les mesures de la concentration de poussière sur chaque unité risquent d'être différentes, car ces derniers ont une incidence sur la circulation de l'air. La mesure de la concentration de poussière peut varier en fonction du capteur ou du produit utilisé.
- Lorsque des humidificateurs, des autocuiseurs électriques, des pulvérisateurs ou des dispositifs similaires sont utilisés dans la même pièce, le niveau de pollution mesuré peut être évalué comme mauvais.

## Le voyant du niveau de pollution semble ne pas fonctionner.

- Vérifier l'absence de toutes substances étrangères sur les capteurs et les nettoyer si besoin est.

- Pendant la mise en marche, après la livraison ou l'installation en hiver, il se peut qu'une condensation de rosée se produise dans le capteur à cause de la différence de températures entre l'intérieur et l'extérieur, ce qui peut entraîner l'affichage temporaire d'une concentration élevée de poussière ou l'allumage en rouge de l'indicateur de pollution de l'air. Les états seront effacés sous 1 à 2 heures de fonctionnement.

## Le purificateur d'air fait des bruits étranges.

- Si vous déplacez le produit alors que celui-ci fonctionne, cela peut générer du bruit. Mettre le produit hors tension avant de le déplacer.

## Le purificateur d'air émet une odeur étrange.

- Si vous faites fonctionner le produit après l'utilisation d'un assainisseur d'air, un diffuseur, une bougie parfumée ou un agent nettoyant, après avoir réalisé une décoration intérieure ou remplacé du papier peint, les filtres peuvent être saturés d'odeurs, ce qui les rend odorants à leur tour.
- Dans la mesure où le purificateur aspire et fait circuler l'air intérieur, si vous l'utilisez dans un espace clos pendant une longue période, les odeurs générées dans votre domicile peuvent saturer les filtres.
  - Retirez le filtre et sentez-le de près. S'il sent mauvais, nettoyez le micro filtre et remplacez le filtre par un neuf.
  - Ouvrir les portes et les fenêtres, et faire fonctionner le produit pendant 3 à 4 heures.
  - Si vous faites griller du poisson ou de la viande avec de l'huile de cuisson, utilisez uniquement le produit une fois que la plupart des odeurs ont été éliminées par la ventilation.
- Si de mauvaises odeurs persistent dans une pièce, commencer par aérer la pièce avant d'utiliser le produit pour éliminer plus efficacement les odeurs en question.
- Le filtre peut sentir mauvais dans un endroit humide. Faites sécher le filtre suffisamment sous le soleil avant toute utilisation.

## Le rappel de remplacement du filtre reste allumé.

- Après avoir remplacé le filtre par un nouveau, veillez à effectuer une réinitialisation du filtre pour supprimer le rappel de remplacement du filtre.

## QUESTIONS OU COMMENTAIRES ?

PAYS	APPELEZ-NOUS	OU RENDEZ-VOUS EN LIGNE SUR
UK	0333 000 0333	<a href="http://www.samsung.com/uk/support">www.samsung.com/uk/support</a>
IRELAND (EIRE)	0818 717100	<a href="http://www.samsung.com/ie/support">www.samsung.com/ie/support</a>
GERMANY	06196 77 555 77	<a href="http://www.samsung.com/de/support">www.samsung.com/de/support</a>
FRANCE	01 48 63 00 00	<a href="http://www.samsung.com/fr/support">www.samsung.com/fr/support</a>
ITALIA	800-SAMSUNG (800.7267864)	<a href="http://www.samsung.com/it/support">www.samsung.com/it/support</a>
SPAIN	91 175 00 15	<a href="http://www.samsung.com/es/support">www.samsung.com/es/support</a>
PORTUGAL	808 207 267	<a href="http://www.samsung.com/pt/support">www.samsung.com/pt/support</a>
LUXEMBURG	261 03 710	<a href="http://www.samsung.com/be_fr/support">www.samsung.com/be_fr/support</a>
NETHERLANDS	088 90 90 100	<a href="http://www.samsung.com/nl/support">www.samsung.com/nl/support</a>
BELGIUM	02-201-24-18	<a href="http://www.samsung.com/be/support">www.samsung.com/be/support</a> (Dutch) <a href="http://www.samsung.com/be_fr/support">www.samsung.com/be_fr/support</a> (French)
NORWAY	21629099	<a href="http://www.samsung.com/no/support">www.samsung.com/no/support</a>
DENMARK	707 019 70	<a href="http://www.samsung.com/dk/support">www.samsung.com/dk/support</a>
FINLAND	030-6227 515	<a href="http://www.samsung.com/fi/support">www.samsung.com/fi/support</a>
SWEDEN	0771 726 786	<a href="http://www.samsung.com/se/support">www.samsung.com/se/support</a>
POLAND	801-172-678* lub +48 22 607-93-33* Specjalistyczna infolinia do obsługi zapytań dotyczących telefonów komórkowych: 801-672-678* * (opłata według taryfy operatora)	<a href="http://www.samsung.com/pl/support/">http://www.samsung.com/pl/support/</a>
HUNGARY	0680SAMSUNG (0680-726-7864)	<a href="http://www.samsung.com/hu/support">www.samsung.com/hu/support</a>
AUSTRIA	0800 72 67 864 (0800-SAMSUNG)	<a href="http://www.samsung.com/at/support">www.samsung.com/at/support</a>
SWITZERLAND	0800 726 786	<a href="http://www.samsung.com/ch/support">www.samsung.com/ch/support</a> (German) <a href="http://www.samsung.com/ch_fr/support">www.samsung.com/ch_fr/support</a> (French)
CZECH	800 - SAMSUNG (800-726786)	<a href="http://www.samsung.com/cz/support">www.samsung.com/cz/support</a>
SLOVAKIA	0800 - SAMSUNG (0800-726 786)	<a href="http://www.samsung.com/sk/support">www.samsung.com/sk/support</a>
CROATIA	072 726 786	<a href="http://www.samsung.com/hr/support">www.samsung.com/hr/support</a>
BOSNIA	055 233 999	<a href="http://www.samsung.com/support">www.samsung.com/support</a>
North Macedonia	023 207 777	<a href="http://www.samsung.com/mk/support">www.samsung.com/mk/support</a>
MONTENEGRO	020 405 888	<a href="http://www.samsung.com/support">www.samsung.com/support</a>
SLOVENIA	080 697 267 (brezplačna številka)	<a href="http://www.samsung.com/si/support">www.samsung.com/si/support</a>
SERBIA	011 321 6899	<a href="http://www.samsung.com/rs/support">www.samsung.com/rs/support</a>
KOSOVO	0800 10 10 1	<a href="http://www.samsung.com/support">www.samsung.com/support</a>
ALBANIA	045 620 202	<a href="http://www.samsung.com/al/support">www.samsung.com/al/support</a>
BULGARIA	*3000 Цена на един граѓански разговор 0800 111 31 Безплатен за всички оператори	<a href="http://www.samsung.com/bg/support">www.samsung.com/bg/support</a>
ROMANIA	*8000 (apel in retea) 08008-726-78-64 (08008-SAMSUNG) Apel GRATUIT Atenție: Dacă efectuați apelul din rețeaua Digi (RCS/RDS), vă rugăm să ne contactați formând numărul Telverde fără ultimele două cifre, astfel: 0800872678..	<a href="http://www.samsung.com/ro/support">www.samsung.com/ro/support</a>
CYPRUS	8009 4000 only from landline, toll free	<a href="http://www.samsung.com/gr/support">www.samsung.com/gr/support</a>
GREECE	80111-SAMSUNG (80111 726 7864) only from land line (+30) 210 6897691 from mobile and land line	
LITHUANIA	8-800-77777	<a href="http://www.samsung.com/lt/support">www.samsung.com/lt/support</a>
LATVIA	8000-7267	<a href="http://www.samsung.com/lv/support">www.samsung.com/lv/support</a>
ESTONIA	800-7267	<a href="http://www.samsung.com/ee/support">www.samsung.com/ee/support</a>

