



# Purificateur d'air Samsung

---

## Manuel de l'utilisateur

AX40R3030WM

---

- Merci d'avoir acheté ce purificateur d'air Samsung.
- Avant d'utiliser cet appareil, veuillez lire attentivement ce manuel et conservez-le pour pouvoir vous y reporter par la suite.



**SAMSUNG**



# Consignes de sécurité

---

Ces mesures de sécurité visent à assurer la sécurité du propriétaire et à prévenir les dommages matériels.





Veuillez donc lire attentivement ce manuel avant d'utiliser votre appareil.

## AVERTISSEMENT

Dangers ou pratiques dangereuses risquant d'entraîner des blessures graves, voire mortelles.

## ATTENTION

Dangers ou pratiques dangereuses risquant d'entraîner des blessures légères ou des détériorations matérielles.

-  Suivre les instructions.
-  Ne PAS tenter.
-  Vérifiez que l'appareil est mis à la terre pour éviter des chocs électriques.
-  Débranchez de la source d'alimentation.
-  Ne PAS démonter.

## POUR L'INSTALLATION

---

### AVERTISSEMENT

 **Ne raccordez qu'à une prise de courant qui fournit une tension nominale. Ne pas utiliser la prise avec d'autres appareils. Ne pas rallonger le câble d'alimentation.**

- L'utilisation d'une multiprise avec d'autres appareils ou la prolongation du câble d'alimentation peut provoquer une électrocution ou un incendie.
- L'utilisation d'un convertisseur de tension peut provoquer une électrocution ou un incendie.
- Une tension, une fréquence et/ou un courant nominal non conforme peuvent provoquer une électrocution ou un incendie.

 **Le purificateur d'air ne doit pas être installé près d'une source de chaleur et d'objets inflammables, ni dans des endroits très humides ou poussiéreux. L'appareil ne doit pas être exposé au pétrole, au gaz, à la lumière directe du soleil et à l'eau.**

- Respectez les consignes pour éviter une électrocution ou un incendie.

### ATTENTION

 **Lors de l'installation de l'appareil, assurez-vous que la fiche d'alimentation peut être facilement retirée si besoin est.**

- Respectez les consignes pour éviter une électrocution ou un incendie dû à une fuite électrique.

**Installez cet appareil sur un sol solide et plat.**

- Respectez les consignes afin d'éviter les vibrations et le bruit excessifs ainsi que les éventuels problèmes de fonctionnement.



### **! Maintenez une distance de sécurité par rapport aux objets environnants.**

- Dégagement de chaque côté : au moins 60 cm et au moins 25 cm à l'arrière
- L'espace est nécessaire pour assurer une entrée d'air efficace et une bonne purification.
- Assurez-vous que l'entrée et la sortie ne sont pas couvertes.

### **Assurez-vous que le câble d'alimentation n'est pas écrasé sous l'appareil.**

- Respectez les consignes pour éviter une électrocution ou un incendie.

## **POUR L'ALIMENTATION ÉLECTRIQUE**

### **! AVERTISSEMENT**

#### **! Un chiffon sec doit être utilisé pour essuyer la fiche d'alimentation et la zone de contact afin de les protéger de la poussière, de l'eau et d'autres substances indésirables.**

- Respectez les consignes pour éviter une électrocution ou un incendie.

#### **Vérifiez la position de la fiche d'alimentation lorsque vous la branchez à une prise de courant.**

- Si le câble est suspendu au-dessus de la prise, les fils intérieurs risquent d'être endommagés, ce qui peut entraîner une électrocution ou un incendie.

#### **Veillez vous adresser à votre centre de service Samsung local si la prise ou le câble d'alimentation est endommagé.**

**Si le câble d'alimentation est endommagé, il doit être remplacé par le fabricant, un agent de service ou du personnel qualifié afin d'éviter un danger.**

#### **⊘ Assurez-vous que la fiche d'alimentation est bien insérée dans la prise de courant. Ne l'utilisez pas lorsque la fiche ou le câble est endommagé.**

- Respectez les consignes pour éviter une électrocution ou un incendie.

#### **Pour débrancher le câble d'alimentation, tirez-le par la prise. Ne tirez pas sur le câble d'alimentation même.**

- Respectez les consignes pour éviter une électrocution ou un incendie.

**Ne pas plier, tirer, tordre ou attacher le câble d'alimentation. Évitez de le suspendre à un objet métallique ou d'y placer un objet lourd. Ne mettez pas le câble entre des objets ou derrière le purificateur d'air.**

- Respectez les consignes pour éviter une électrocution ou un incendie.

### **! ATTENTION**

#### **⚡ Retirez la fiche d'alimentation de votre purificateur d'air lorsqu'il n'est pas utilisé pendant un certain temps et pendant un orage.**

- Respectez les consignes pour éviter une électrocution ou un incendie.

**L'installation de l'appareil doit être effectuée par le personnel de service officiel de Samsung ou par un technicien local certifié afin d'éviter d'endommager le câble d'alimentation ou la prise, ce qui peut être dangereux.**

**Débranchez le purificateur d'air de la source d'alimentation avant de le nettoyer ou de le réparer.**



# Consignes de sécurité

## UTILISATION



### AVERTISSEMENT



**Si cet appareil est exposé à l'eau, débranchez-le immédiatement de la source d'alimentation et adressez-vous à votre centre de service Samsung local.**

- Respectez les consignes pour éviter une électrocution ou un incendie.

**Si vous constatez un bruit, une odeur de brûlé ou de la fumée provenant de l'appareil, cessez immédiatement de l'utiliser et adressez-vous à votre centre de service Samsung local.**

- Respectez les consignes pour éviter une électrocution ou un incendie.

**Ne touchez pas le purificateur d'air et n'essayez pas de le débrancher en cas de fuite de gaz à proximité. Aérez immédiatement la pièce et adressez-vous à votre prestataire ou un technicien agréé pour obtenir des conseils.**

- Ne mettez pas le ventilateur en marche.
- Une étincelle peut provoquer une explosion ou un incendie.



**Ne retirez pas la fiche d'alimentation pendant que le purificateur d'air fonctionne.**

- Cela peut provoquer une étincelle lors du rebranchement de la fiche, pouvant provoquer une explosion ou un incendie.

**Veillez vous adresser à votre centre de service Samsung local lorsque vous avez besoin d'un service de réparation.**

- Suivez les consignes pour éviter tout dysfonctionnement, fuite d'eau, choc électrique ou incendie.



**Ne pas manipuler le câble d'alimentation avec des mains mouillées.**

- Respectez les consignes pour éviter une électrocution ou un incendie.

**Ne pas frapper violemment l'appareil, ne pas tirer ou appuyer avec force sur le panneau avant.**

- Dans le cas contraire, il se peut que ceci provoque un incendie, un dysfonctionnement de l'appareil, des blessures, du bruit ou des déformations.

**Conservez l'emballage plastique hors de portée des enfants ou jetez-le conformément à la loi.**

- Respectez les consignes afin de protéger les enfants contre un risque de suffocation.

**Ne pas insérer votre doigt ou d'autres objets dans l'entrée ou la sortie d'air.**

- Prenez grand soin de protéger les enfants contre les blessures.
- Veillez à ne pas vous blesser les doigts en les plaçant entre le panneau avant et la façade lorsque le panneau avant se ferme.

**Ne pas poser d'objets à proximité du purificateur d'air, car les enfants pourraient l'utiliser pour grimper sur celui-ci.**

- Respectez les consignes pour éviter les blessures dues à un renversement ou à une chute.



**⊘ Si la zone de la prise de courant a été en contact avec de l'eau, séchez-la complètement avant d'utiliser à nouveau le purificateur d'air.**

- Respectez les consignes pour éviter une électrocution ou un incendie.

**Ne pas insérer d'objets métalliques ou similaires à l'intérieur du purificateur d'air.**

- Respectez les consignes pour éviter une électrocution ou blessure.

**Ne pas poser d'objets lourds sur le purificateur d'air.**

- Respectez les consignes pour éviter une défaillance ou bruit.

**⚠ Si l'un des composants électriques à l'intérieur du purificateur d'air a été en contact avec du liquide ou de l'eau, débranchez l'appareil de la source d'alimentation et adressez-vous au centre de service Samsung local.**

- Respectez les consignes pour éviter une électrocution ou un incendie.

**⊘ Ne PAS essayer de réparer ou modifier l'appareil.**

- Utilisez uniquement le fusible standard.
- Respectez les consignes pour éviter une électrocution, défaillance ou blessure.

**⚠ ATTENTION**

**⚠ Gardez votre purificateur d'air au moins à 2 mètres d'une télévision ou autre équipement audio/visuel.**

- Ils peuvent être affectés par des interférences vidéo ou audio.

**Faire fonctionner le purificateur d'air sans obstacle à proximité.**

- À au moins 60 cm des deux côtés de l'appareil, à au moins 25 cm de l'entrée de l'appareil et à au moins 100 cm de la sortie de l'appareil
- L'appareil est conçu pour aspirer, purifier et évacuer l'air pollué. La capacité de purification peut diminuer en cas d'obstacles à proximité.

**⊘ Ne montez pas sur l'appareil et ne posez pas d'autres objets dessus (linge, bougies, cigarettes allumées, assiettes, médicaments, objets en métal, désodorisants, etc.).**

- Respectez les consignes pour éviter une électrocution, défaillance ou blessure.

**Ne pas incliner ou retourner le purificateur d'air lorsque la fiche d'alimentation est branchée à la prise de courant.**

- Respectez les consignes pour éviter une défaillance ou feu.

**N'utilisez pas d'insectifuges ou autres produits en aérosol sur le purificateur d'air.**

- Ils peuvent être nocifs et provoquer des chocs électriques, des incendies ou des défaillances.

**N'immergez pas le purificateur d'air.**

- Respectez les consignes pour éviter une défaillance.



# Consignes de sécurité

## Ne pas manipuler l'appareil avec des mains mouillées.

- Respectez les consignes pour éviter une électrocution.

**Cet appareil peut être utilisé par des enfants à partir de 8 ans et par des personnes ayant des capacités physiques, sensorielles ou mentales réduites ou un manque d'expérience et de connaissances si elles ont reçu une supervision ou des instructions concernant l'utilisation de l'appareil en toute sécurité et comprennent les dangers impliqués.**

**Les enfants ne doivent pas jouer avec l'appareil.**

**Le nettoyage et l'entretien par l'utilisateur ne doit pas être fait par des enfants sans surveillance.**

## NETTOYAGE

### AVERTISSEMENT

## Ne pas utiliser d'eau, de benzène, de diluant, d'alcool, de l'acétone ou des substances similaires directement sur l'appareil.

- Respectez les consignes pour éviter la décoloration ou la déformation de l'appareil, les chocs électriques ou le feu.

**Débranchez l'appareil de la source d'alimentation lors du nettoyage. Attendez que le ventilateur se soit complètement arrêté avant de nettoyer.**

- Respectez les consignes pour éviter une électrocution ou un incendie.

### ATTENTION

## Veillez à débrancher la fiche de la prise de courant avant de nettoyer l'appareil.



***Les bons gestes de mise au rebut de cet appareil  
(Déchets d'équipements électriques et électroniques)***

### **(Applicable dans les pays disposant de systèmes de collecte sélective)**

Ce marquage sur le produit, ses accessoires ou documents, indique que le produit et ses accessoires électroniques (comme chargeur, casque d'écoute, câble USB) ne doivent pas, en fin de vie, être jetés avec les autres déchets ménagers. La mise au rebut incontrôlée des déchets présentant des risques environnementaux et de santé publique, veuillez séparer vos appareils et accessoires usagés des autres déchets, vous favoriserez ainsi le recyclage de la matière qui les compose dans le cadre d'un développement durable.

Les particuliers contacteront le détaillant auprès duquel ils ont acheté cet appareil, ou le bureau de la collectivité locale, pour savoir où et comment ils peuvent déposer ces articles pour un recyclage sans danger pour l'environnement. Les entreprises et particuliers sont invités à contacter leurs fournisseurs et à consulter les conditions de leur contrat de vente. Cet appareil et ses accessoires ne peuvent être jetés avec les autres déchets.

Pour obtenir des informations sur les engagements environnementaux de Samsung et sur les obligations réglementaires spécifiques au produit (par ex. la réglementation REACH, WEEE, piles), rendez-vous sur : [samsung.com/uk/aboutsamsung/samsungelectronics/corporatecitizenship/data\\_corner.html](https://samsung.com/uk/aboutsamsung/samsungelectronics/corporatecitizenship/data_corner.html)

# Manuel d'utilisation détaillé

---

- La forme de l'appareil est susceptible d'être modifiée sans préavis pour en améliorer la qualité.
- Afin d'économiser de précieuses ressources, nous réduisons le nombre de manuels imprimés et proposons des manuels en ligne qui peuvent être consultés sur votre smartphone ou sur le site web.

## Consulter le site web

---

- ÉTAPE 1** Vérifiez le nom du modèle.
- ÉTAPE 2** Allez au site web de Samsung (<http://www.samsung.com>) ou scannez le code QR.



- ÉTAPE 3** Cherchez et consultez le manuel de l'utilisateur. SUPPORT > Manuels et téléchargements > Recherche de modèle

## Vérifiez au centre de services

---

- ÉTAPE 1** Vérifiez le nom du modèle.
- ÉTAPE 2** Adressez-vous au centre de services.
- ÉTAPE 3** Demandez le manuel d'utilisation du modèle de votre appareil.

# Aperçu

Ce modèle ne prend pas en charge le fonctionnement intelligent. Vous ne pouvez pas installer de clé électronique sur ce modèle.

## Face avant

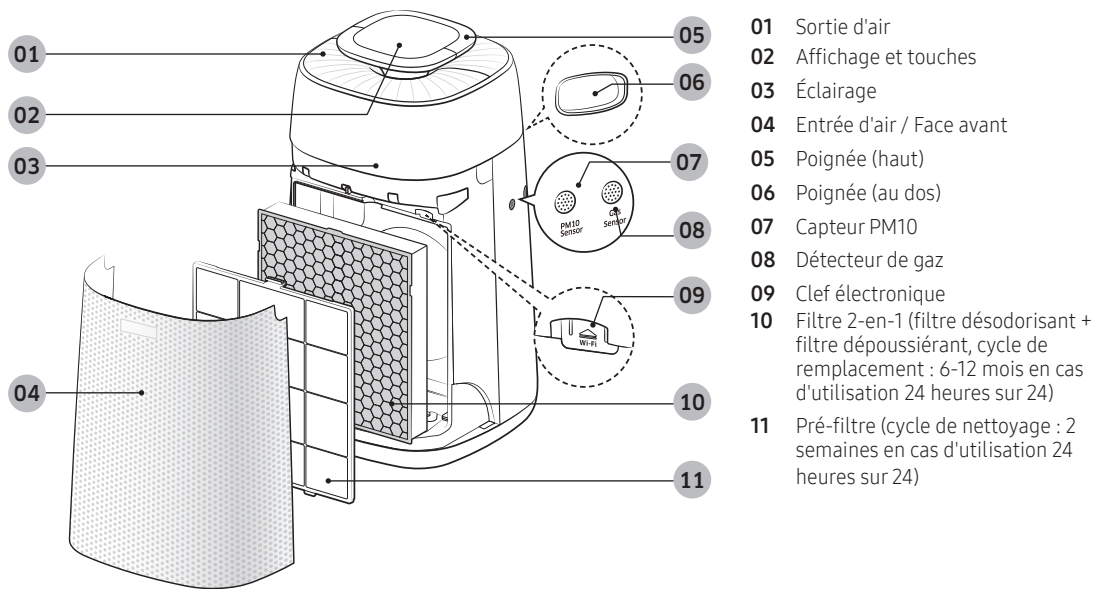

## Affichage et touches

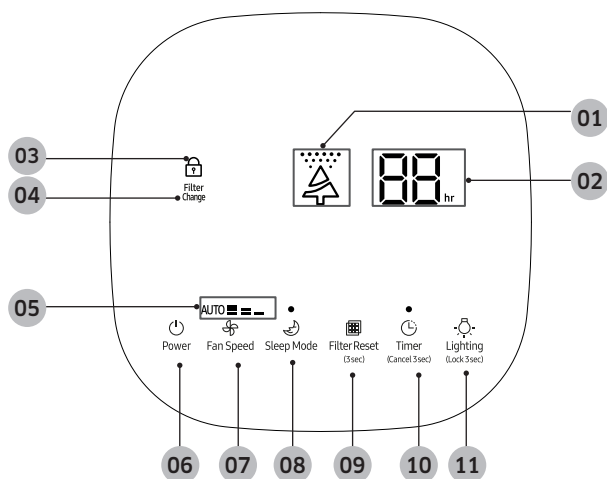

- 01 Voyant détaillé de la qualité de l'air
- 02 Voyant de minuterie
- 03 Voyant de verrouillage enfants
  - Vous pouvez le verrouiller si vous avez des enfants.
- 04 Voyant de remplacement du filtre
- 05 Voyant de vitesse du ventilateur
- 06 Touche de mise en marche
- 07 Touche de vitesse du ventilateur
- 08 Touche de mise en veille
- 09 Touche de réinitialisation du filtre
- 10 Touche de minuterie
- 11 Fonction d'éclairage / touche de verrouillage



# Nettoyage et entretien

## Vérification avant l'utilisation d'un filtre

- La purification diminue si vous faites fonctionner le purificateur d'air sans filtre.
- Les filtres neufs peuvent sentir un peu mauvais au début de leur utilisation.
  - L'odeur disparaît si vous utilisez l'appareil pour un jour.
- Si vous faites fonctionner le purificateur d'air après 2 semaines ou plus ou si une mauvaise odeur se dégage, réglez la vitesse du ventilateur sur élevée et faites fonctionner le purificateur d'air pendant au moins 4 heures tout en ventilant la zone.
- Fermez les fenêtres et les portes pendant l'opération. Aérez périodiquement l'air pour éviter une forte concentration de dioxyde de carbone lorsque la pièce est fermée longtemps.
- Les cycles de nettoyage et de remplacement des filtres peuvent varier en fonction de l'environnement. Ce service est payant.
- Le voyant s'allume pour signaler que les filtres doivent être remplacés. Cependant, si les filtres sont trop sales ou sentent mauvais, ou si la vitesse du ventilateur diminue rapidement, remplacez-les par des filtres neufs même si le voyant ne s'allume pas.
- En cas de première utilisation ou de remplacement, veillez à retirer le vinyle des filtres.

## Nettoyage des capteurs

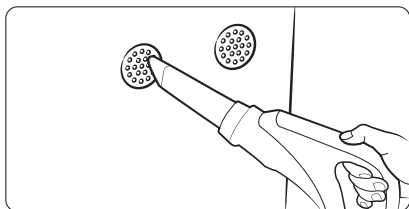

- S'il y a de la poussière ou une substance étrangère sur un capteur, utilisez un aspirateur pour nettoyer le capteur et son environnement.

## Nettoyage et séchage des filtres

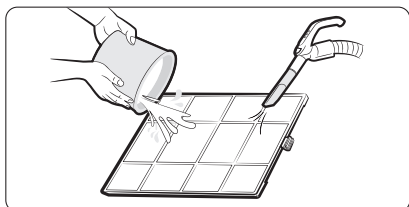

### Nettoyage du pré-filtre

- Si vous voyez une accumulation de poussière, retirez d'abord les grosses poussières à l'aide d'un aspirateur, puis rincez le filtre à l'eau tiède.
  - Période de nettoyage : 2 semaines (en cas d'utilisation 24h/24h de l'appareil)

### Séchage des filtres

- Gardez les filtres à l'ombre jusqu'à ce qu'ils soient complètement secs et à l'abri de la lumière directe du soleil.

# Nettoyage et entretien

## Démontage et montage des grilles

### Démontage de la grille

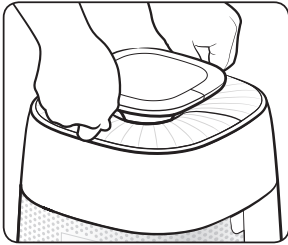

#### ÉTAPE 1

Saisir la grille avant et arrière comme indiqué.

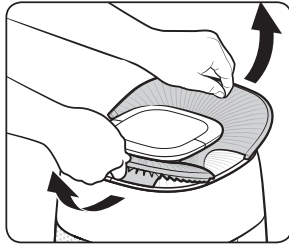

#### ÉTAPE 2

Retirez la grille pour former un V.

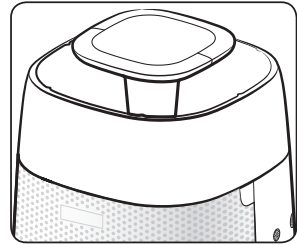

#### ÉTAPE 3

Retirez complètement la grille.

### Montage de la grille

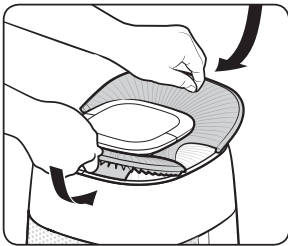

#### ÉTAPE 1

Insérez la grille dans les directions avant et arrière de l'écran comme indiqué.

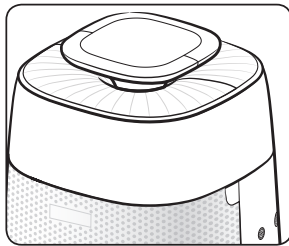

#### ÉTAPE 2

Applatissez la grille insérée.

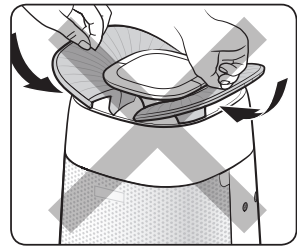

#### Remarques

- Ne pas insérer la grille dans les directions gauche et droite de l'écran.

# Avant de faire une demande de prestation de service

## Le purificateur d'air ne fonctionne pas.

- Vérifiez si l'appareil est sous tension et essayez de remettre en marche le purificateur d'air.
- Vérifiez si la prise de courant est correctement branchée et remettez le purificateur d'air en marche.

Si l'appareil ne fonctionne toujours pas, essayez de brancher la fiche d'alimentation à d'autres prises de courant.

## Bruit anormal.

- Vous entendrez peut-être des bruits anormaux si vous déplacez l'appareil en cours de fonctionnement, veuillez l'éteindre avant de le déplacer.
- Vous entendrez peut-être le son du capteur pendant que le purificateur d'air fonctionne, c'est normal, vous pouvez l'utiliser pour vous rassurer.

## Il y a une odeur étrange.

- Vérifiez le pré-filtre et nettoyez-le s'il est sale.
- Si le filtre 2-en-1 est saturé d'une odeur étrange, veuillez le remplacer avec un filtre 2-en-1 neuf. L'utilisateur doit prendre en charge le coût de remplacement des filtres pendant la période de maintenance gratuite.

## L'indicateur global de la qualité de l'air est toujours au rouge. (Quelque chose ne va pas avec l'indicateur global de la qualité de l'air)

- Vérifiez que les capteurs ne contiennent pas de corps étrangers et nettoyez-les si besoin est.
- Si vous faites fonctionner l'appareil immédiatement après sa livraison, en hiver, de la rosée peut se former sur le capteur en raison de la différence de température (entre l'extérieur et l'intérieur). Dans ce cas, l'indicateur global de la qualité de l'air peut passer au rouge. En ce cas, l'indicateur deviendra normal après 1~2 heures de fonctionnement.

- Si vous cuisinez ou si l'air extérieur circule à l'intérieur et provoque des changements d'odeurs, le détecteur de gaz peut détecter l'odeur et l'indicateur global de la qualité de l'air peut passer au rouge. Aérez la pièce pendant 1 à 2 heures.
- Débranchez la fiche d'alimentation et rebranchez-la après une minute et faites fonctionner l'appareil. (Réinitialisation des capteurs)
- Si vous avez appliqué toutes les solutions de cette section et que l'indicateur global de la qualité de l'air est toujours rouge, il se peut qu'il y ait un problème avec le capteur ou les fils. Veuillez vous adresser au centre de services.

## La vitesse du ventilateur ne change pas en fonction de la qualité globale de l'air.

- Mettre le ventilateur en mode Auto. La vitesse du ventilateur ne changera pas automatiquement si la vitesse du ventilateur est réglée sur élevée, intermédiaire, faible ou en veille.

## Le voyant de remplacement du filtre ne s'éteint pas.

- Après avoir remplacé le filtre 2-en-1, appuyez sur la touche [réinitialisation du filtre] plus de trois secondes pour réinitialiser l'alerte de remplacement du filtre.

## Une indication étrange est affichée.

- Adressez-vous au centre de services si vous voyez **E 103, 154, 163**.

## L'air ne sort que par l'arrière.

- La conception est prévue pour purifier efficacement l'air avec le vent qui s'élève en tourbillon. Lorsque le vent souffle dans le sens des aiguilles d'une montre, vous pouvez penser que le côté avant est plus faible alors que le côté arrière est plus fort que le vent sortant de la sortie d'air supérieure.

## QUESTIONS OU COMMENTAIRES ?

PAYS	APPELEZ	OU RENDEZ-VOUS À L'ADRESSE SUIVANTE
RU	0333 000 0333	<a href="http://www.samsung.com/uk/support">www.samsung.com/uk/support</a>
IRLANDE (EIRE)	0818 717100	<a href="http://www.samsung.com/ie/support">www.samsung.com/ie/support</a>
ALLEMAGNE	06196 77 555 77	<a href="http://www.samsung.com/de/support">www.samsung.com/de/support</a>
FRANCE	01 48 63 00 00	<a href="http://www.samsung.com/fr/support">www.samsung.com/fr/support</a>
ITALIE	800-SAMSUNG (800.7267864)	<a href="http://www.samsung.com/it/support">www.samsung.com/it/support</a>
ESPAGNE	91 175 00 15	<a href="http://www.samsung.com/es/support">www.samsung.com/es/support</a>
PORTUGAL	808 207 267	<a href="http://www.samsung.com/pt/support">www.samsung.com/pt/support</a>
LUXEMBURG	261 03 710	<a href="http://www.samsung.com/be_fr/support">www.samsung.com/be_fr/support</a>
PAYS-BAS	088 90 90 100	<a href="http://www.samsung.com/nl/support">www.samsung.com/nl/support</a>
BELGIQUE	02-201-24-18	<a href="http://www.samsung.com/be/support">www.samsung.com/be/support</a> (Hollandais) <a href="http://www.samsung.com/be_fr/support">www.samsung.com/be_fr/support</a> (Français)
NORVÈGE	21629099	<a href="http://www.samsung.com/no/support">www.samsung.com/no/support</a>
DANEMARK	707 019 70	<a href="http://www.samsung.com/dk/support">www.samsung.com/dk/support</a>
FINLANDE	030-6227 515	<a href="http://www.samsung.com/fi/support">www.samsung.com/fi/support</a>
SUÈDE	0771 726 786	<a href="http://www.samsung.com/se/support">www.samsung.com/se/support</a>
POLOGNE	801-172-678* lub +48 22 607-93-33* Specjalistyczna infolinia do obsługi zapytań dotyczących telefonów komórkowych: 801-672-678* * (opłata według taryfy operatora)	<a href="http://www.samsung.com/pl/support/">http://www.samsung.com/pl/support/</a>
HONGRIE	0680SAMSUNG (0680-726-7864)	<a href="http://www.samsung.com/hu/support">www.samsung.com/hu/support</a>
AUTRICHE	0800 72 67 864 (0800-SAMSUNG)	<a href="http://www.samsung.com/at/support">www.samsung.com/at/support</a>
SUISSE	0800 726 786	<a href="http://www.samsung.com/ch/support">www.samsung.com/ch/support</a> (Allemand) <a href="http://www.samsung.com/ch_fr/support">www.samsung.com/ch_fr/support</a> (Français)
RÉPUBLIQUE TCHÈQUE	800 - SAMSUNG (800-726786)	<a href="http://www.samsung.com/cz/support">www.samsung.com/cz/support</a>
SLOVAQUIE	0800 - SAMSUNG (0800-726 786)	<a href="http://www.samsung.com/sk/support">www.samsung.com/sk/support</a>
CROATIE	072 726 786	<a href="http://www.samsung.com/hr/support">www.samsung.com/hr/support</a>
BOSNIE	055 233 999	<a href="http://www.samsung.com/support">www.samsung.com/support</a>
Macédoine du Nord	023 207 777	<a href="http://www.samsung.com/mk/support">www.samsung.com/mk/support</a>
MONTÉNÉGRO	020 405 888	<a href="http://www.samsung.com/support">www.samsung.com/support</a>
SLOVÉNIE	080 697 267 (brezplačna številka)	<a href="http://www.samsung.com/si/support">www.samsung.com/si/support</a>
SERBIE	011 321 6899	<a href="http://www.samsung.com/rs/support">www.samsung.com/rs/support</a>
KOSOVO	0800 10 10 1	<a href="http://www.samsung.com/support">www.samsung.com/support</a>
ALBANIE	045 620 202	<a href="http://www.samsung.com/al/support">www.samsung.com/al/support</a>
BULGARIE	*3000 Цена на един градски разговор 0800 111 31 Безплатен за всички оператори	<a href="http://www.samsung.com/bg/support">www.samsung.com/bg/support</a>
ROMANIE	*8000 (apel in retea) 08008-726-78-64 (08008-SAMSUNG) Apel GRATUIT Atenție: Dacă efectuați apelul din rețeaua Digi (RCS/RDS), vă rugăm să ne contactați formând numărul Telverde fără ultimele două cifre, astfel: 0800872678.	<a href="http://www.samsung.com/ro/support">www.samsung.com/ro/support</a>
CHYPRE	8009 4000 uniquement ligne fixe, gratuit	<a href="http://www.samsung.com/gr/support">www.samsung.com/gr/support</a>
GRÈCE	80111-SAMSUNG (80111 726 7864) seulement depuis un fixe (+30) 210 6897691 depuis un mobile comme depuis un fixe	
LITUANIE	8-800-77777	<a href="http://www.samsung.com/lt/support">www.samsung.com/lt/support</a>
LETTONIE	8000-7267	<a href="http://www.samsung.com/lv/support">www.samsung.com/lv/support</a>
ESTONIE	800-7267	<a href="http://www.samsung.com/ee/support">www.samsung.com/ee/support</a>

