

Rowenta®

EN

FR

NL

ES

PT



**CLIMATISEUR
IDRAAGBARE AIRCONDITIONER**

WARNINGS

PLEASE READ THE FOLLOWING INSTRUCTIONS CAREFULLY BEFORE USING THE APPLIANCE AND KEEP FOR FUTURE REFERENCE.

- This appliance is intended for domestic household use only and should not be used for any other purpose or in any other application, such as for non-domestic use or in a commercial environment.
- This appliance can be used by children aged from 8 years and above and persons with reduced physical, sensory or mental capabilities or lack of experience and knowledge if they have been given supervision or instruction concerning use of the appliance in a safe way and understand the hazards involved. Children shall not play with the appliance. Cleaning and user maintenance shall not be made by children without supervision.
- If the supply cord is damaged, it must be replaced by the manufacturer, its service agent or similarly qualified persons in order to avoid a hazard.
- For the details concerning the method of cleaning, please see section "Cleaning and Maintenance" on pages 13&14.
- The battery must be removed from the appliance before it is scrapped.
- The battery is to be disposed of safely.
- Batteries are to be inserted with the correct polarity.
- Exhausted batteries are to be removed from the product.
- Attention should be drawn to the environmental aspects of battery disposal. Don't throw used batteries in dustbin. Please contact your retailer in order to protect the environment.
- The batteries (batteries installed) shall not be exposed to excessive heat such as sunshine, fire or the like.

- This product contains non-fluorinated greenhouse gas (hermetically sealed) which is dangerous for the environment and contributes to global warming if released to the atmosphere.
- Refrigerant type: R290 Global warming potential (GWP): 3
- Refrigerant leakage contributes to climate change. Refrigerant with lower global warming potential (GWP) would contribute less to global warming than a refrigerant with higher GWP, if leaked to the atmosphere.
- This product contains a refrigerant fluid with a GWP equal to 3. This means that if 1 kg of this refrigerant fluid would be leaked to the atmosphere, the impact on global warming would be 3 times higher than 1 kg of CO₂, over a period of 100 years. Never try to interfere with the refrigerant circuit yourself or disassemble the product yourself and always ask a professional.
- For disposal of the appliance:
To prevent possible harm to the environment or human health from uncontrolled waste disposal, recycle the appliance responsibly to promote the sustainable reuse of material resources, the refrigerants and the flammable insulation blowing gases. The disposal should only be done through public collection points; contact the waste treatment center nearest your home for more details on the correct procedures for disposal.
- For installation, servicing:
The appliance should be placed on a horizontal floor and keep the ventilation freely.
Don't try to replace or repair any components by yourself, ask the service agency for help if necessary.
- For handling:
Always handle the appliance to avoid any damage.

IMPORTANT SAFETY INSTRUCTIONS

- Only use the appliance in the upright position on a flat level surface and at least 30 cm from the wall or any objects.
 - Read all instructions.
 - To protect against fire, electric shock and personal injury, do not immerse cord, plugs, or the unit in water or other liquid.
 - Turn off and disconnect the appliance from the mains socket when it is not in use and before cleaning.
 - Transport and store the appliance in an upright position only.
 - Always place the appliance on a stable, level surface.
 - Do not cover or insert any objects into the air inlet and/or outlet.
 - Do not use the appliance in a wet room, such as a bathroom or laundry room to avoid the risk of electrical shocks.
 - Do not place articles on the appliance.
-
- Do not use the appliance with wet or damp hands.
 - Do not use the appliance in the presence of flammable substances or vapours such as alcohol, insecticides, petrol, etc.
 - Do not use the plug to start and stop the appliance. **ALWAYS** use the control panel to start and stop the appliance.
 - The filter must be used with the appliance at all times.
 - Be sure to drain water with the drain tube connected to the middle drainage point when the appliance is operated in heating mode.

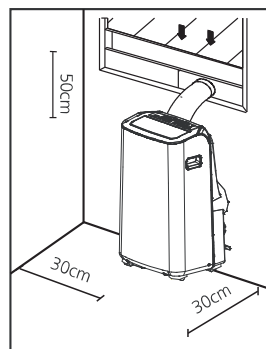

Battery handling and usage

Remote control batteries (included):

- The batteries should only be replaced by adults. Do not allow children to use the remote control unless the battery cover is attached.
- Replace the battery only with the same type. The batteries used in the remote control are two AAA 1.5V batteries which are accessible and can be replaced.

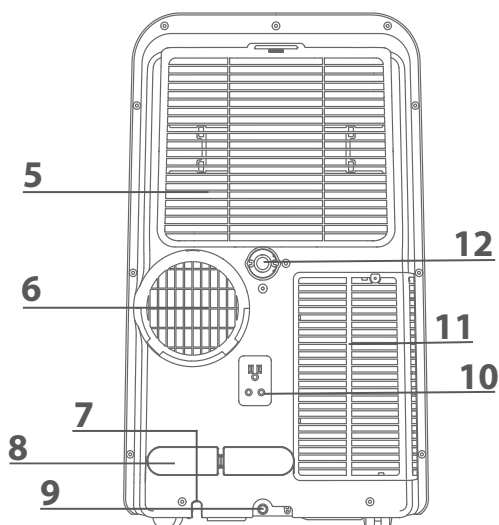
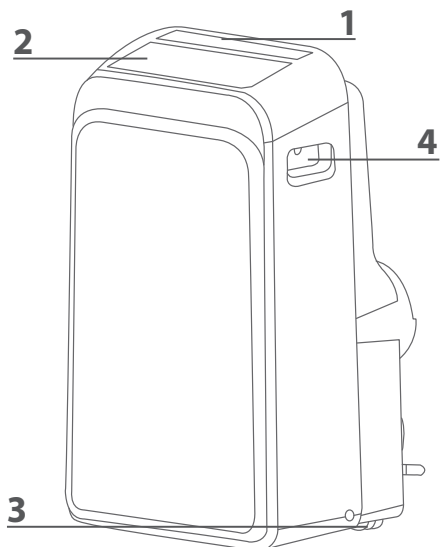

- 1. Control panel
- 2. Louver
- 3. Caster
- 4. Carrying handle (on both sides)
- 5. Upper air inlet grille
- 6. Air outlet grille

- 7. Power cord outlet
- 8. Power cord wraps
- 9. Bottom drainage point
- 10. Power plug sockets
(use only when storing the appliance)
- 11. Lower air inlet grille
- 12. Upper drainage point

NOTE: Items with * are optional. Slight variations in design may occur.

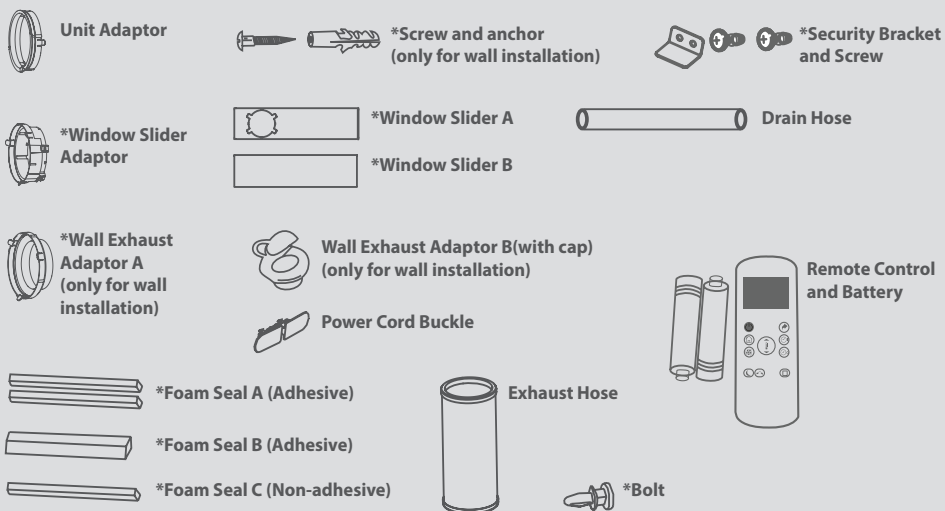

CONTROL PANEL

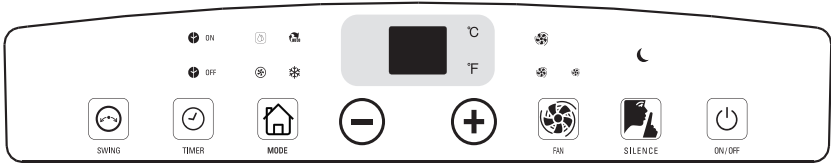

Buttons:

- Swing
- Setting timer
- Setting mode
- +/- Adjusting temperature or time
- Setting fan speed
- Sleep mode
- ON/OFF

Indicator lights:

- ON Timer on
- OFF Timer off
- Cooling mode
- Dehumidification mode
- AUTO
- Fan mode
- °C Temperature in Celsius
- °F Temperature in Fahrenheit
- High fan speed
- Medium fan speed
- Small fan speed
- Sleep mode
- Power ON

REMOTE CONTROL

The functions work the same as the control panel of the appliance.

Buttons:

- Adjusting temperature
- Setting timer ON
- Setting timer OFF
- Setting mode
- Power ON
- Setting fan speed
- Swing
- Sleep mode
- Short cut
- Swinging display backlight on/off



Battery installation: Remove the cover on the back of the remote control and insert two batteries with "+" and "-" marks correctly aligned.

Caution: Remove the batteries if the remote control is not in use for long periods of time.

INSTALLATION

This appliance is a portable air conditioner, which can be moved from room to room.

INSTALLATION

Windows Installation Kit

Note: The window kit is only designed to be installed with sliding windows. The window kit is not designed or to be used with casement style windows.

1. Install the unit adaptor and window slider adaptor on both sides of the exhaust hose.

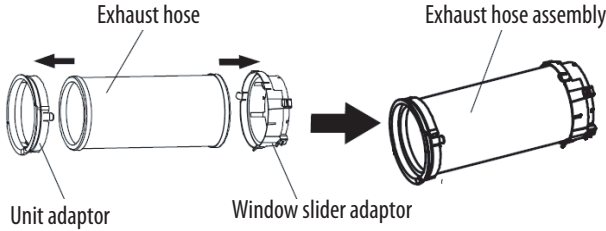

2. Connect the exhaust hose assembly to the back of the appliance. Slide in the hose until it is locked in place.

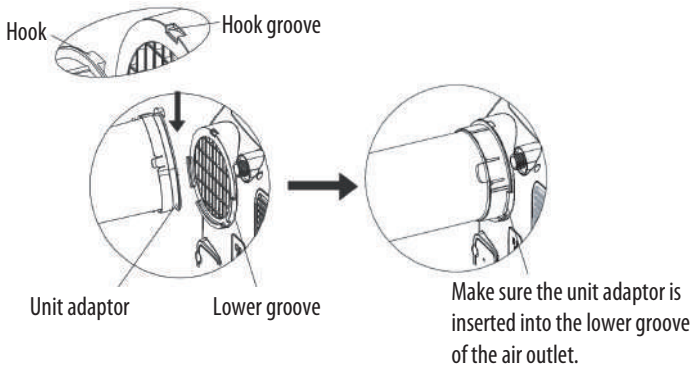

3. Adjust the window sliders as per width or height of your window and insert the supplied bolt to fix at the desired position. There is a hole where the exhaust hose will be inserted. Make sure this hole is not blocked.

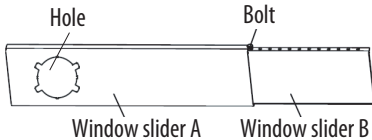

4. Cut the foam seals A and B to the proper lengths and attach them to the window frame.

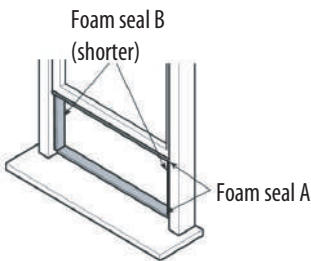

OR

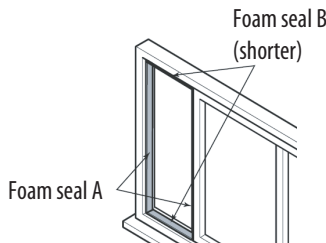

5. Connect the window slider assembly to the window.

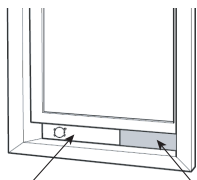

OR

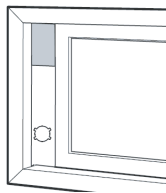

Window slider A Window slider B

6. Cut the non-adhesive foam seal C to match the width (or height) of the window. Insert the seal between the glass and the window frame to prevent air and insects from getting into the room.

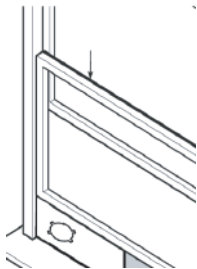

OR

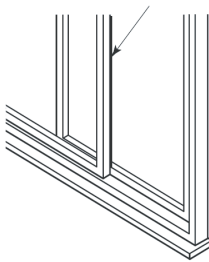

7. If desired, install the security bracket with 2 screws supplied.

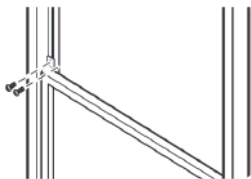

OR

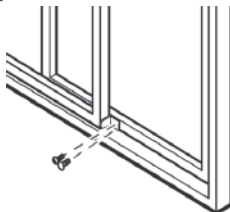

8. Insert the window slider adaptor into the hole of the window slider.

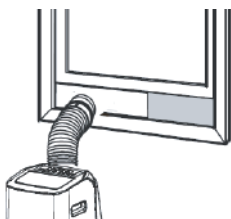

OR

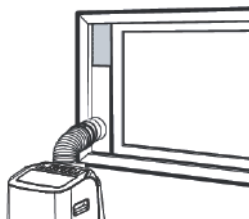

Wall Installation Kit

1. Install the unit adaptor and wall exhaust adaptor A on both sides of the exhaust hose.

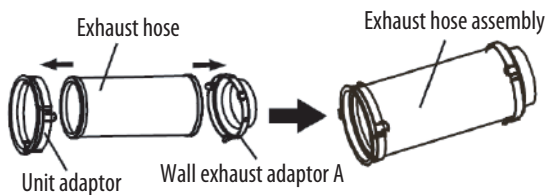

- 2. Connect the exhaust hose assembly to the back of the appliance.
- 3. Cut a 125mm hole into the wall for the wall exhaust adaptor B.
- 4. Secure the wall exhaust adaptor B to the wall using the supplied anchors and screws.
- 5. Connect the exhaust hose assembly to the wall exhaust adaptor B.

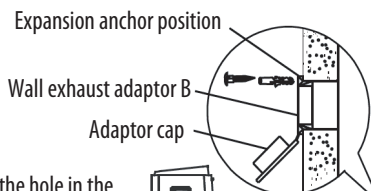

NOTE: Do not bend the exhaust hose.

NOTE: Cover the hole in the wall using the adaptor cap when not in use.



OPERATION

**Plug the appliance into the mains socket.
A buzzer will beep and all indicator lights will illuminate briefly.**

Turning ON/OFF

Press  to switch on the appliance. Press  again to switch off the appliance.





Mode selection

Repeatedly press  to select the desired working mode: automatic, cooling, heating, dehumidification or fan.
The indicator of your selected mode will illuminate.



When the fan () and dehumidification () modes are selected, the display will show the ambient room temperature.

Setting the temperature

Repeatedly press +/- on the control panel or  /  on the remote to set the temperature.
The display will show the temperature you set in auto () and cooling () modes.

Adjustable temperature range:

30°C (86°F) max.



17°C (62°F) min.

The temperature can be displayed in degrees Fahrenheit or degrees Celsius. To change the display from one to the other, press and hold + and - on the control panel at the same time for about 3 seconds.

Setting the fan speed

Repeatedly press  to select the fan speed.

The speed indicator light will illuminate to indicate which speed setting is in use.



If the appliance is in auto () and dehumidification () modes, you can not select the fan speed.



Setting the timer

You can set the timer for both delay start and delay stop.

Programming the timer for ON – when the appliance is OFF.

Press  on the control panel or  on the remote control. The timer on indicator light  will illuminate on the control panel.

Repeatedly press or hold down +/- on the control panel or  on the remote control to change the time in half an hour increments up to 10 hours, and then in 1 hour increments up to 24 hours.

The set time will be confirmed after about 5 seconds and then the delay start timer will start.

When the set time has been reached, the appliance will turn on automatically.







On the control panel



On the remote control

Programming the timer for OFF – when the appliance is operating.

Press  on the control panel or  on the remote control. The timer  off indicator light will illuminate on the control panel.

Repeatedly press or hold down +/- on the control panel or on  the remote control to change the time in half an hour increments up to 10 hours, and then in 1 hour increments up to 24 hours.

The set time will be confirmed after about 5 seconds and then the delay stop timer will start.

When the set time has been reached, the appliance will turn off automatically.



On the control panel





On the remote control

To cancel the timer setting

Press or hold down +/- on the control panel or on  the remote control until either remote display or the display of the control panel shows "0.0".

Sleep operation

The sleep function adjusts the set temperature of the appliance to the thermal needs of the body falling asleep.

Press  to operate the sleep mode. The sleep indicator light  will illuminate.

The set temperature will increase (cooling) or decrease (heating) 1°C/2°F after about 30 minutes. The temperature will then increase or decrease by another 1°C/2°F after an additional 30 minutes. This new temperature will be maintained for about 7 hours before it returns to the originally selected temperature.

NOTE: This function is unavailable in fan and dehumidification modes.

To cancel the function, press . The sleep indicator light will go out.

Swing operation

When you turn on the appliance, the louver will swing and stop at a certain angle. You can press  to let the louver swing automatically.

Press  again when you want the louver stop at a desired angle.

Switching display backlight ON/OFF (remote control only)

If you prefer to switch the display backlight off, press .

Press  again the backlight will switch on.

Reset (remote control only)

Once the  pinhole button is pressed, all settings will be cancelled and the remote control will return to default settings.

DRAINAGE

When the internal water tank is full the display will show "P1".

To empty the water tank do the following:

1. Switch off the appliance and remove the plug from the mains socket.
2. Place a water tray (not supplied) on the floor underneath the bottom drainage point.
3. Remove the drain cap and rubber plug from the drain and let the water run out.
4. Replace the rubber plug and drain cap, plug the appliance into the mains socket, and switch the appliance on.
 - "P1" will disappear on the display.

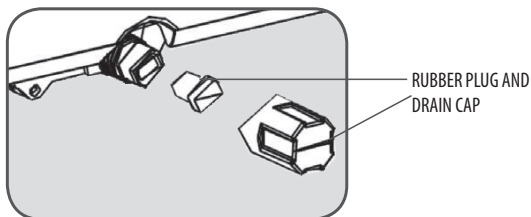
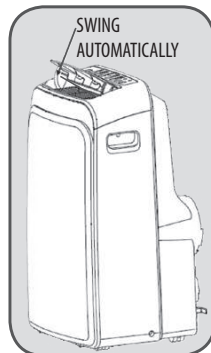

If you wish to operate the appliance with no need to empty the water tank, please:

- Remove the drain cap and rubber plug and retain for future use.
- Connect one end of the drain tube supplied to the bottom drainage point and locate the other end into a drain.

Continuous drainage

When you need operating this appliance in high humidity, during the dehumidification or cooling mode, connect the drain tube to this appliance.

- Remove the drain cap from the upper drainage point.
- Connect one end of the drain tube onto the drainage point and extend with extra water tube (not supplied) if needed.
- Place the other end of the drain tube in a normal drain. Make sure that the tube is free from twists and bends.

NOTE: The drain must be at or below the outlet level.

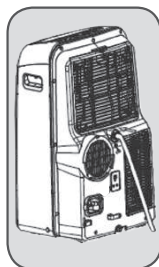

CLEANING AND MAINTENANCE

Switch off and unplug the appliance from the mains socket before cleaning.

To maximise the efficiency of the appliance clean it regularly.

Cleaning the housing

Clean the housing with a slight damp cloth.

Never use chemical or abrasive cleaning agents.

Cleaning the filters

- The air conditioner is equipped with two filter to remove dust particles:

A filter in the upper air inlet.

A filter in the lower air inlet.

- Remove the upper grille and then take out the upper filter which is behind the grille.
- Loosen a screw on the lower grille and then remove the lower filter.
- The filter should be cleaned regularly. Use a vacuum cleaner or tap the filter lightly to remove loose dust and dirt from the filter and then rinse thoroughly under running water. Dry thoroughly before replacing.

NOTE: Never use the air conditioner without the filter.

Storage

- Drain all water in the appliance before completely operating the appliance on fan mode for a few hours, to thoroughly dry the inside of the appliance.
- Clean the filter.
- Wrap the power cord and then insert the power plug into the power plug sockets at the rear of the appliance.
- Remove the batteries from the remote control.
- Place the appliance in a dry place.

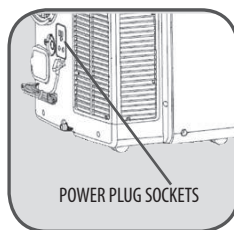
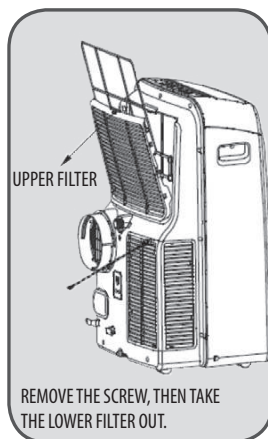

The battery is to be disposed of safely.

Different types of batteries or new and used batteries are not to be mixed.

Batteries of the same or equivalent type as recommended are to be used.

Batteries are to be inserted with the correct polarity.

Exhausted batteries are to be removed from the product.

Attention should be drawn to the environmental aspects of battery disposal.

Don't throw used batteries in dustbin. Please contact your retailer in order to protect the environment.

The batteries (batteries installed) shall not be exposed to excessive heat such as sunshine, fire or the like.

TROUBLESHOOTING

Never try to repair or dismantle the air conditioner yourself.

Problem	Possible Cause	Possible Solution
The air conditioner does not function.	No power supply.	Connect to a functioning outlet and switch on.
	"P1" is shown on the display.	Empty the internal water tank.
	The room temperature is lower than the selected temperature.	Change temperature selection.
The air conditioner seems to have little cooling effect.	In direct sunlight.	Close curtains.
	Windows or doors open, many people or a heat source in the room.	Close doors and windows, remove the heat sources, and place an extra air conditioner.
	Dirty filters.	Clean the filters.
	Air inlet or air outlet blocked.	Remove the blockage.
	The room temperature is lower than the selected temperature.	Change temperature selection.
The air conditioner is noisy.	The appliance stands uneven.	Place the appliance on an even, solid surface (less vibrations).
The remote control does not function.	Distance too great.	Make sure the remote control is correctly aimed at the control panel.
	The remote control signal is not detected by the control panel.	
	The batteries are drained.	Replace the batteries.

Error codes

Display	Cause	Solution
E1	The room temperature sensor has failed.	Unplug the appliance and plug it back in. If error repeats, call for service.
E2	The evaporator temperature sensor has failed.	
E3	The condenser temperature sensor has failed.	
E4	The display panel communication has failed.	

TECHNICAL DATA

Product fiche			
Trade mark	ROWENTA		
model	RWAC1900C		
Energy efficiency class	A		
Description	Symbol	Value	Unit
Rated capacity for cooling	P _{rated for cooling}	2.7	KW
Rated power input for cooling	P _{EER}	0.97	KW
Rated Energy efficiency ratio	EERd	2.8	-
Power consumption in thermostat-off mode	P _{TO}	-	W
Power consumption in standby mode	P _{SB}	0.46	W
Electricity consumption of single duct appliances	QSD	1.0	kWh/h
	Energy consumption 1.0 kWh per 60 minutes, based on standard test results. Actual energy consumption will depend on how the appliance is used and where it is located.		
Sound power level	L _{WA}	62	dB(A)
	GWP	3	kgCO ₂ eq.
Global warming potential	Refrigerant leakage contributes to climate change. Refrigerant with lower global warming potential (GWP) would contribute less to global warming than a refrigerant with higher GWP, if leaked to the atmosphere. This appliance contains a refrigerant fluid with a GWP equal to 3. This means that if 1 kg of this refrigerant fluid would be leaked to the atmosphere, the impact on global warming would be 3 times higher than 1 kg of CO ₂ , over a period of 100 years. Never try to interfere with the refrigerant circuit yourself or disassemble the product yourself and always ask a professional. (Refrigerant: R290)		
Contact detail for obtaining more information	Etablissements Darty & fils © 129 Avenue Gallieni, 93140 Bondy, France Website: www.darty.com		

Fuse

Type: 4T, Voltage: 250V, Current:3.15A
Type: 334, Voltage: 250V, Current:3.15A

Circuit Diagram

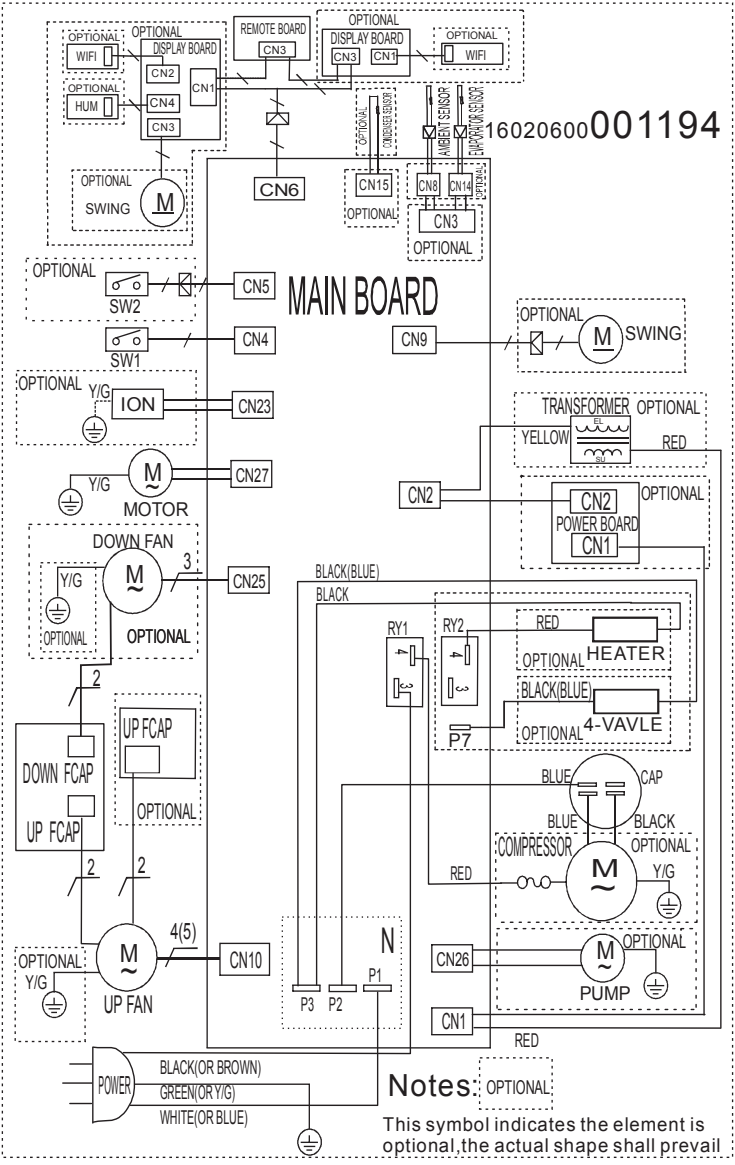

DISPOSAL



As a responsible retailer we care about the environment.

As such we urge you to follow the correct disposal procedure for the appliance, packaging materials and if applicable, batteries.

This will help conserve natural resources and ensure that it is recycled in a manner that protects health and the environment.

You must dispose of this appliance and its packaging according to local laws and regulations.

Because this appliance contains electronic components and may contain batteries, the appliance and its accessories must be disposed of separately from household waste when the appliance reaches its end of life.

Contact your local authority to learn about disposal and recycling.

The appliance and if applicable, batteries should be taken to your local collection point for recycling. Some collection points accept appliance free of charge.

We apologise for any inconvenience caused by minor inconsistencies in these instructions, which may occur as a result of product improvement and development.

Etablissements Darty & fils ©,
129 Avenue Gallieni, 93140 Bondy, France 01/11/2019

AVERTISSEMENTS

VEUILLEZ LIRE ATTENTIVEMENT LES INSTRUCTIONS SUIVANTES AVANT D'UTILISER L'APPAREIL ET CONSERVEZ-LES POUR TOUTE FUTURE RÉFÉRENCE.

- Cet appareil est exclusivement destiné à une utilisation domestique et ne doit pas être utilisé d'une autre manière ou pour d'autres applications, notamment dans un environnement non-domestique ou commercial.
- Cet appareil peut être utilisé par des enfants âgés d'au moins 8 ans et par des personnes ayant des capacités physiques, sensorielles ou mentales réduites ou dénuées d'expérience ou de connaissance, s'ils (si elles) sont correctement surveillé(e)s ou si des instructions relatives à l'utilisation de l'appareil en toute sécurité leur ont été données et si les risques encourus ont été appréhendés. Les enfants ne doivent pas jouer avec l'appareil. Le nettoyage et l'entretien par l'utilisateur ne doivent pas être effectués par des enfants sans surveillance.
- Si le câble d'alimentation est endommagé, il doit être remplacé par le fabricant, son service après-vente ou des personnes de qualification similaire afin d'éviter un danger.
- En ce qui concerne la méthode du nettoyage, référez-vous à la section "Nettoyage et entretien" en pages 29&30.
- Les piles doivent être retirées de l'appareil avant de mettre celui-ci au rebut.
- Les piles doivent être mises au rebut d'une manière appropriée.
- Les piles doivent être insérées en respectant le sens des polarités.
- Les piles usées doivent être enlevées du produit.

- Veillez au respect de l'environnement lorsque vous mettez au rebut des piles usagées. Ne jetez pas les piles usagées à la poubelle. Renseignez-vous auprès de votre revendeur afin de protéger l'environnement.
- Les piles (ou batterie intégrée) ne doivent pas être exposées à une chaleur excessive, par exemple la lumière du soleil, un feu, etc.
- Ce produit contient du gaz à effet de serre non-fluoré (scelle hermétiquement) dangereux pour l'environnement et qui contribue au réchauffement de la planète s'il est diffusé dans l'atmosphère. Type de réfrigérant : R290 Potentiel de réchauffement global (PRG) : 3
- La fuite de réfrigérant contribue au changement climatique. Un réfrigérant au PRG moins élevé contribue moins au réchauffement global qu'un réfrigérant au PRG plus élevé, s'il est relâché dans l'atmosphère.
- Ce produit contient un liquide réfrigérant dont le PRG est égal à 3. Cela veut dire que si 1 kg de ce fluide réfrigérant était relâché dans l'atmosphère, alors son impact sur le réchauffement global serait 3 fois plus élevé que si 1 kg de CO₂ l'était, sur une période de 100 ans. Ne jamais tenter de modifier le circuit de réfrigération par vous-même ou de démonter le produit. Demandez toujours l'aide d'un professionnel.
- Pour la mise au rebut de l'appareil :
Pour éviter toute nuisance envers l'environnement ou la santé humaine causée par la mise au rebut non contrôlée des déchets électriques et des agents moussants inflammables, recyclez l'appareil de façon responsable pour promouvoir la réutilisation des ressources matérielles. La mise au rebut doit être faite de façon sûre dans des points de collecte publique prévus à cet effet ; contactez le centre de traitement des déchets le plus près de chez vous pour plus de détails sur les procédures correctes de mise au rebut.

- Pour l'installation, l'entretien :
L'appareil doit être installé sur un sol horizontal en assurant que les ouvertures d'aération sont correctement dégagées. N'essayez pas de remplacer ou de réparer vous-même une partie ou un composant de l'appareil ; demandez de l'aide à un personnel professionnel et qualifié, si besoin.
- Pour la manipulation :
Manipulez toujours l'appareil avec précaution afin d'éviter d'endommager celui-ci.

CONSIGNES DE SÉCURITÉ IMPORTANTES

- Utilisez l'appareil uniquement en position verticale sur une surface horizontale et plane, à 30 cm au minimum de tous les murs et objets.
- Lisez toutes les instructions.
- Afin de vous prémunir contre les risques d'incendie, de choc électrique et de blessure, n'immergez pas l'appareil, son câble d'alimentation ou sa prise dans l'eau, ni dans aucun autre liquide.
- Éteignez l'appareil et débranchez le câble d'alimentation de la prise murale lorsque l'appareil n'est pas utilisé et avant de le nettoyer.
- Transportez et rangez l'appareil exclusivement en position verticale.
- Placez toujours l'appareil sur une surface horizontale et stable.
- Ne couvrez pas l'appareil et n'insérez aucun objet dans l'entrée d'air et/ou la sortie d'air.
- N'utilisez pas l'appareil dans des pièces humides, par exemple dans une salle de bain, pour éviter un risque de choc électrique.
- Ne placez pas d'objet sur l'appareil.
- N'utilisez pas l'appareil avec les mains mouillées ou humides.
- N'utilisez pas l'appareil en présence de substances ou vapeurs inflammables, par exemple de l'alcool, des insecticides, de l'essence etc.
- Ne mettez pas en marche et n'éteignez pas l'appareil en branchant ou en débranchant le câble d'alimentation. Utilisez TOUJOURS le panneau de contrôle pour démarrer et éteindre l'appareil.
- L'appareil doit toujours être utilisé avec ses filtres.

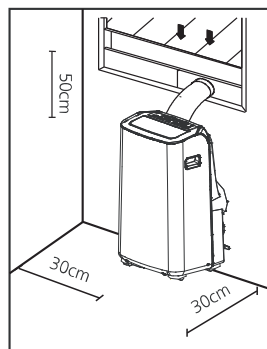

- Veillez à évacuer l'eau avec le tube de vidange connecté à l'orifice de vidange du milieu lorsque l'appareil est utilisé en mode de chauffage.

Manipulation et utilisation des piles

Piles de la télécommande (incluses) :

- Les piles doivent impérativement être remplacées par un adulte. Ne laissez pas un enfant utiliser la télécommande si le couvercle du compartiment à piles n'est pas en place.
- Une pile doit toujours être remplacée par une pile du même type. La télécommande fonctionne avec deux piles de type AAA 1,5 V qui sont accessibles et peuvent être remplacées.

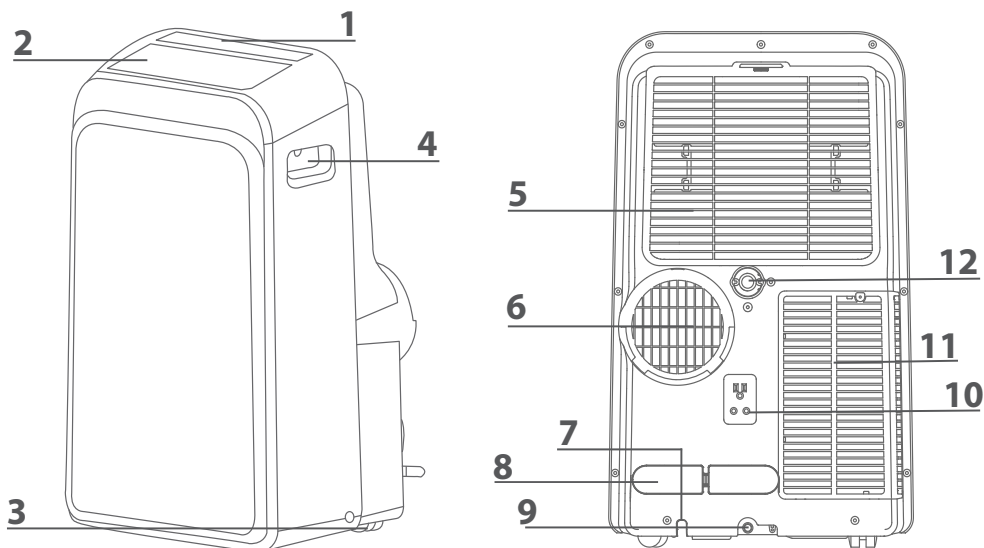

- | | |
|---|--|
| 1. Panneau de contrôle | 7. Sortie du câble d'alimentation |
| 2. Ouïe | 8. Crochets de rangement du câble d'alimentation |
| 3. Roulette | 9. Orifice de vidange inférieur |
| 4. Poignée de transport
(des deux côtés de l'appareil) | 10. Prises de rangement
(à utiliser seulement pour ranger l'appareil) |
| 5. Grille d'entrée d'air supérieure | 11. Grille d'entrée d'air inférieure |
| 6. Grille de sortie d'air | 12. Orifice de vidange supérieur |

REMARQUE : Les éléments marqués d'un * sont optionnels. De légères variations dans la conception peuvent se produire.

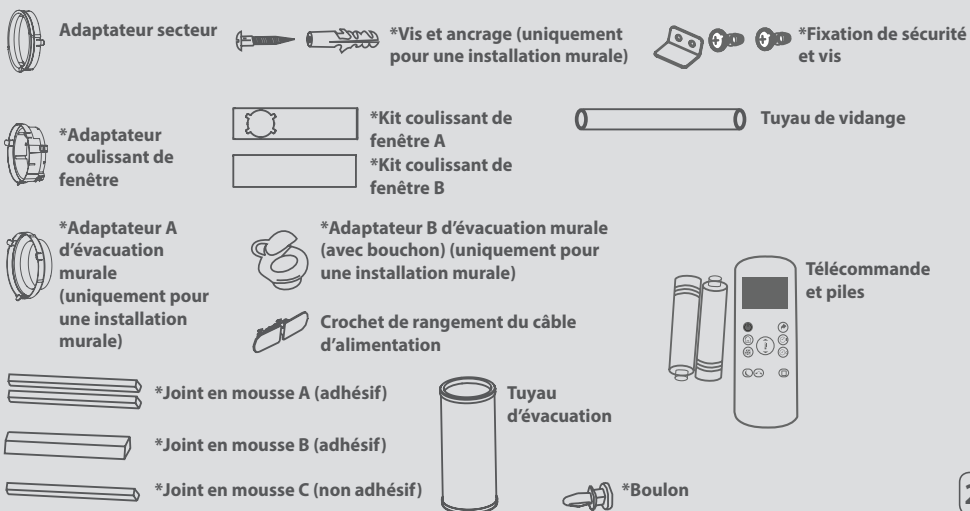

PANNEAU DE CONTRÔLE

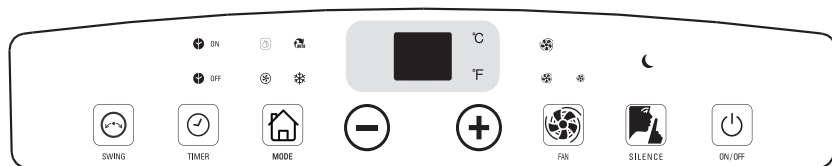

Boutons :



Indicateurs lumineux :

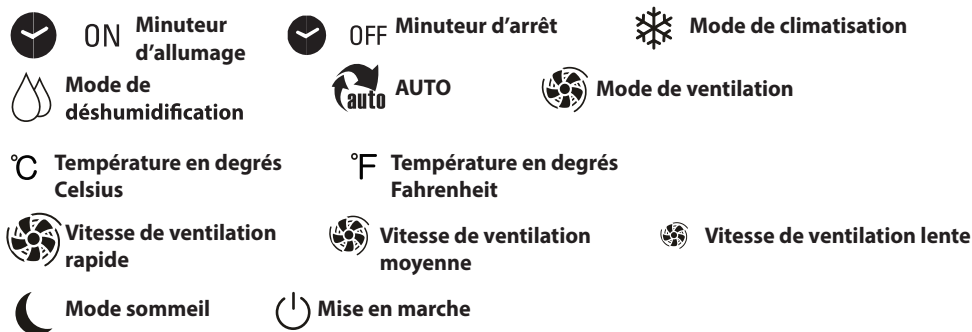

TÉLÉCOMMANDE

Les fonctions de la télécommande sont les mêmes que sur le panneau de contrôle de l'appareil.

Boutons :

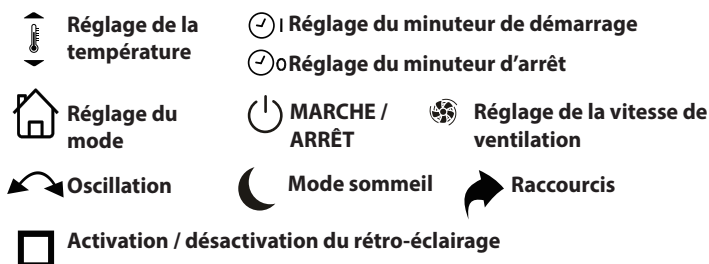

Installation des piles : Retirez le couvercle du dos de la télécommande et insérez deux piles en respectant le sens correct des polarités "+" et "-".

Attention : Retirez les piles de la télécommande avant toute période prolongée de non utilisation

INSTALLATION

FR

Cet appareil est un climatiseur mobile qui peut être déplacé d'une pièce à l'autre.

INSTALLATION

Kit d'installation de fenêtre

Remarque: Le kit fenêtre n'est conçu que pour être installé sur des fenêtres coulissantes.

Le kit fenêtre n'est pas conçu et ne doit pas être utilisé avec les fenêtres à la française.

1. Installez l'adaptateur de l'appareil et l'adaptateur coulissant de fenêtre sur les deux côtés du tuyau d'échappement.

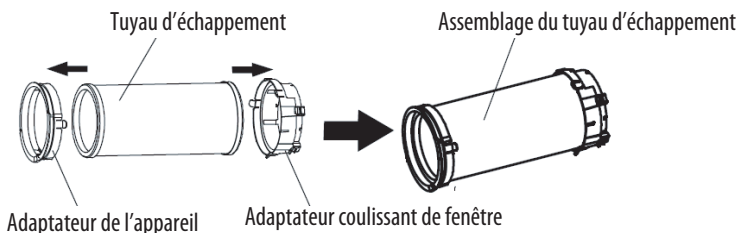

2. Raccordez l'assemblage du tuyau d'échappement à l'arrière de l'appareil. Faites glisser le tuyau jusqu'à ce qu'il se verrouille en place.

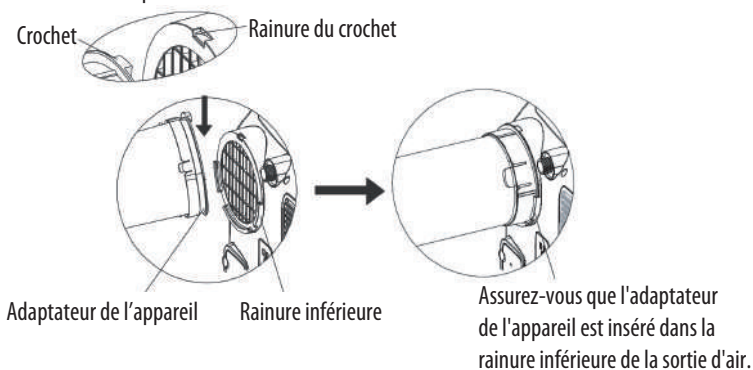

3. Ajustez les curseurs de la fenêtre en fonction de la largeur ou de la hauteur de votre fenêtre et insérez le boulon fourni pour le fixer à la position souhaitée.

Il y a un trou où le tuyau d'échappement sera inséré. Assurez-vous que ce trou ne soit pas obstrué.

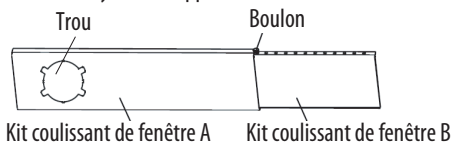

4. Coupez les joints de mousse A et B à la bonne longueur et fixez-les au cadre de la fenêtre.

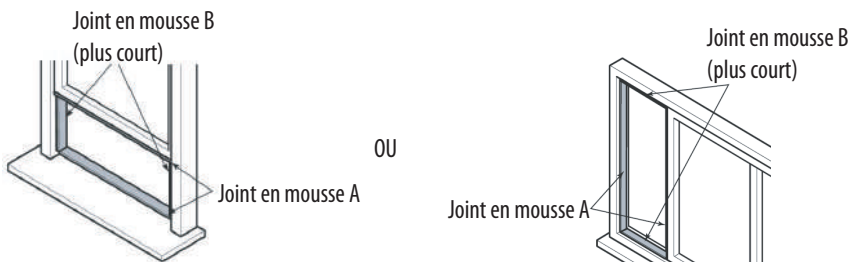

25

5. Connectez le curseur de la fenêtre à la fenêtre.

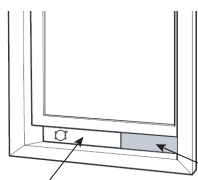

OU

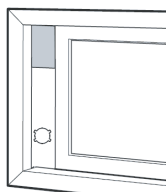

Kit coulissant de fenêtre A

Kit coulissant de fenêtre B

6. Coupez le joint de mousse non adhésif C en fonction de la largeur (ou de la hauteur) de la fenêtre. Insérez le joint entre le verre et le cadre de la fenêtre pour empêcher l'air et les insectes d'entrer dans la pièce.

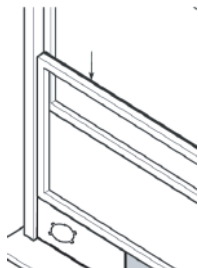

OU

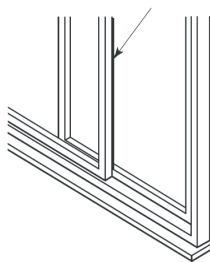

7. Si vous le souhaitez, installez le support de sécurité avec les 2 vis fournies.

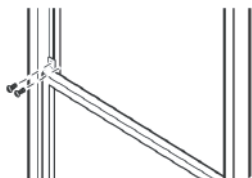

OU

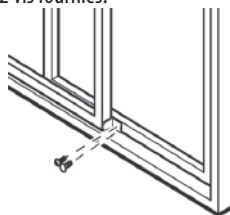

8. Insérez l'adaptateur coulissant de fenêtre dans le trou du curseur de fenêtre.

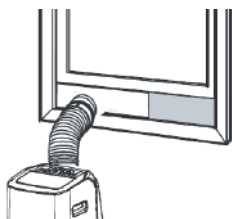

OU

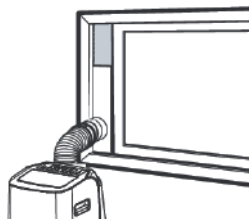

Kit d'installation murale

1. Installez l'adaptateur de l'appareil et l'adaptateur d'échappement mural A des deux côtés du tuyau d'échappement.

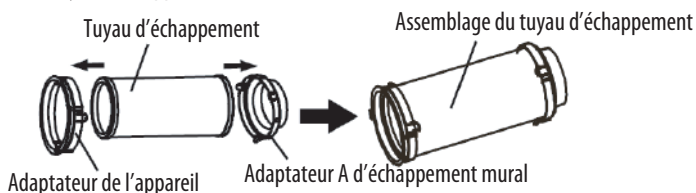

2. Raccordez l'assemblage du tuyau d'échappement à l'arrière de l'appareil.
3. Découpez un trou de 125 mm dans le mur pour l'adaptateur d'échappement mural B.
4. Fixez l'adaptateur d'échappement mural B au mur à l'aide des chevilles et des vis fournis.
5. Connectez l'assemblage du tuyau d'échappement à l'adaptateur d'échappement mural B.

Position de la cheville d'expansion

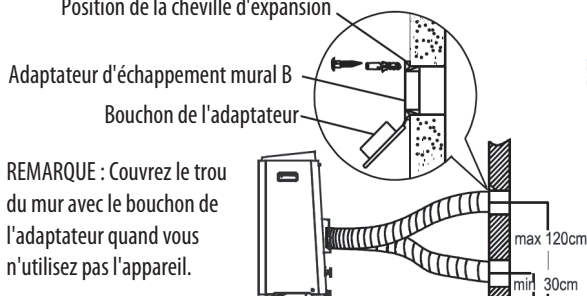

REMARQUE : Couvrez le trou du mur avec le bouchon de l'adaptateur quand vous n'utilisez pas l'appareil.



REMARQUE : Ne tordez pas le tuyau d'échappement.

FONCTIONNEMENT

Branchez l'appareil dans une prise secteur. Une sonnerie retentit et tous les indicateurs s'allument brièvement.

Mise en marche et arrêt de l'appareil

Appuyez sur  pour mettre l'appareil en marche. Appuyez à nouveau sur  pour éteindre l'appareil

Mode Sélection

Appuyez de manière répétée sur  pour sélectionner le mode désiré : automatique, climatisation, chauffage, déshumidification ou ventilation. L'indicateur lumineux du mode sélectionné s'allumera.



Lorsque les modes de ventilation () et de déshumidification () sont sélectionnés, l'écran affichera la température ambiante.

Réglage de la température



Appuyez de manière répétée sur +/- du panneau de contrôle  ou  sur de la télécommande pour régler la température. L'écran affichera la température réglée en mode automatique () et en mode de climatisation ()
Echelle de réglage de la température :

17°C (62°F) min.

La température peut être affichée en degrés Fahrenheit ou en degrés Celsius. Pour modifier l'affichage d'un mode à l'autre, appuyez et maintenez enfoncés les boutons + et - du panneau de contrôle simultanément pendant environ 3 secondes.

Réglage de la vitesse de ventilation

Appuyez de manière répétée sur  pour sélectionner la vitesse de ventilation. L'indicateur de vitesse s'allume pour indiquer quel réglage de vitesse est utilisé.

Si l'appareil est en mode auto () ou mode de déshumidification (), vous ne pouvez pas régler la vitesse de ventilation.



Réglage du minuteur

Vous pouvez régler le minuteur de démarrage et le minuteur d'arrêt.

Programmer le minuteur pour mettre l'appareil en marche quand il est éteint.

Appuyez sur  du panneau de contrôle ou sur  de la télécommande. L'indicateur lumineux du mode de démarrage  ON s'allumera sur le panneau de contrôle.

Appuyez de manière répétée ou maintenez enfoncé le bouton +/- du panneau de contrôle ou sur  de la télécommande pour changer l'heure par intervalles d'une demie heure jusqu'à 10 heures, puis par intervalles d'une heure jusqu'à 24 heures.

L'heure réglée sera confirmée après environ 5 secondes et le minuteur de démarrage sera activé.

Une fois la durée réglée écoulée, l'appareil se mettra automatiquement en marche.







Sur le panneau de contrôle



Sur la télécommande

Programmer le minuteur pour éteindre l'appareil quand il est en marche.

Appuyez sur  du panneau de contrôle ou sur  de la télécommande. L'indicateur lumineux du mode d'arrêt  s'allumera sur le panneau de contrôle.

Appuyez de manière répétée ou maintenez enfoncé le bouton +/- du panneau de contrôle ou sur  de la télécommande pour changer l'heure par intervalles d'une demie heure jusqu'à 10 heures, puis par intervalles d'une heure jusqu'à 24 heures.

L'heure réglée sera confirmée après environ 5 secondes et le minuteur d'arrêt sera activé.

Lorsque l'heure d'arrêt sera atteinte, l'appareil s'éteindra automatiquement.



Sur le panneau de contrôle





Sur la télécommande

Pour annuler le réglage du minuteur

Appuyez ou maintenez pressé le bouton +/- du panneau de contrôle ou appuyez sur  de la télécommande jusqu'à ce que "0.0" s'affiche sur l'écran du panneau de contrôle ou de la télécommande.

Fonctionnement du mode sommeil

Le mode sommeil adapte la température réglée sur l'appareil aux besoins thermiques du corps endormi.

Appuyez sur  pour activer le mode sommeil. L'indicateur lumineux du mode sommeil  s'allumera.

La température sélectionnée augmentera (climatisation) ou diminuera (chauffage) de 1°C / 2°F après environ 30 minutes.

La température augmentera ou diminuera alors d'un autre 1°C / 2°F après 30 minutes supplémentaires. Cette nouvelle température sera maintenue pendant environ 7 heures avant de revenir à la température sélectionnée à l'origine.

REMARQUE : Cette fonction n'est pas disponible en mode de ventilation et de déshumidification.

Pour annuler cette fonction, appuyez sur . L'indicateur lumineux du mode sommeil s'éteindra.

Mode oscillation

Lorsque vous mettez l'appareil en marche, les ouïes oscilleront et s'arrêteront sur  un certain angle. Vous pouvez appuyer sur  pour laisser les ouïes osciller automatiquement.

Appuyez de nouveau sur  pour arrêter les ouïes sur l'angle désiré.

Activation / désactivation du rétro-éclairage (télécommande seulement)

Si vous voulez désactiver le rétro-éclairage, appuyez sur .

Appuyez une nouvelle fois sur  pour activer de nouveau le rétro-éclairage.

Réinitialisation (télécommande seulement)

Une fois que le bouton  est pressé, tous les réglages seront annulés et la télécommande reviendra aux réglages par défaut.

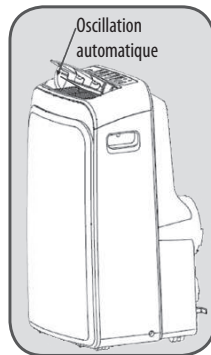

VIDANGE

Lorsque le réservoir d'eau interne est plein, l'écran affiche « P1 ».

Pour vider le réservoir d'eau, procédez comme suit :

1. Éteignez l'appareil et débranchez la prise de l'alimentation secteur.
2. Placez un récipient (non fourni) sur le sol sous l'orifice de vidange inférieur.
3. Retirez le bouchon de vidange et le bouchon en caoutchouc pour laisser s'écouler l'eau.
4. Remplacez le bouchon de vidange et le bouchon en caoutchouc, branchez le câble d'alimentation à une prise secteur et mettez l'appareil en marche.

• "P1" disparaîtra de l'affichage.

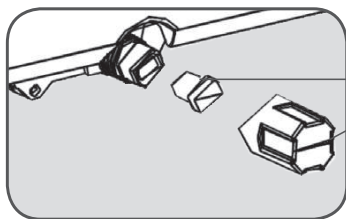

Bouchon en caoutchouc et bouchon de vidange

Si vous voulez faire fonctionner l'appareil sans avoir à vider le réservoir d'eau, veuillez :

- retirer le bouchon de vidange et le bouchon en caoutchouc de l'appareil et conservez-les pour toute future référence.
- connecter une extrémité du tube de vidange fourni à l'orifice de vidange inférieur et placez l'autre extrémité du tube dans un

Vidange continue

Lorsque vous devez utiliser cet appareil dans un lieu de forte humidité, en mode de déshumidification ou de climatisation, reliez le tuyau de vidange à cet appareil.

- Retirez le bouchon de vidange de l'orifice de vidange supérieur.
- Connectez une extrémité du tube de vidange à l'orifice de vidange et allongez-le avec un tube supplémentaire (non fourni) si nécessaire.
- Placez l'autre extrémité du tube de vidange dans un lieu d'évacuation normal. Assurez-vous que le tube n'est pas plié ou tordu.

REMARQUE : Le point de vidange doit être à la même hauteur ou plus bas que l'orifice de sortie de l'eau.

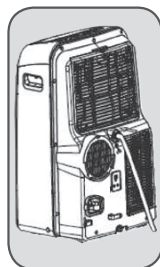

ENTRETIEN ET NETTOYAGE

Éteignez l'appareil et débranchez-le de la prise secteur avant de le nettoyer. Pour maximiser l'efficacité de l'appareil, nettoyez-le régulièrement.

Nettoyage du boîtier

Nettoyez le boîtier de l'appareil avec un chiffon légèrement humide. N'utilisez jamais de nettoyant chimique ou abrasif.

Nettoyage des filtres

- Le climatiseur est équipé de deux filtres pour éliminer les particules de poussière :
Un filtre à l'entrée d'air supérieure
- Retirez la grille supérieure et sortez le filtre supérieur qui est situé derrière la grille.
- Dévissez la vis de la grille inférieure puis retirez le filtre inférieur.
- Les filtres doivent être régulièrement nettoyés. Aspirez les filtres avec un aspirateur ou tapotez-les pour enlever les poussières et saletés, puis rincez-les soigneusement à l'eau courante. Faites-les bien sécher avant de le remettre en place.

REMARQUE : N'utilisez jamais le climatiseur sans les filtres.

Rangement

- Videz intégralement l'eau contenue dans l'appareil, puis faites-le fonctionner en mode de ventilation quelques heures afin de sécher intégralement l'intérieur de l'appareil.
- Nettoyez les filtres.
- Enroulez le câble d'alimentation, puis insérez la prise du câble dans la prise de rangement au dos de l'appareil.
- Retirez les piles de la télécommande.
- Rangez l'appareil dans un endroit sec.

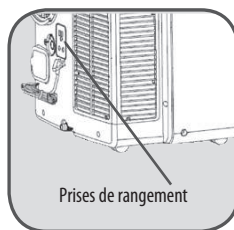
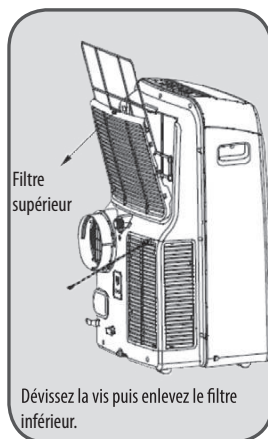

Les piles doivent être mises au rebut d'une manière appropriée.

Ne mélangez pas des piles de types différents, ou des piles neuves avec des piles usagées.

Seules les piles de même type ou de type équivalent comme recommandé doivent être utilisées.

Les piles doivent être insérées en respectant le sens des polarités.

Les piles usées doivent être enlevées du produit.

Veillez au respect de l'environnement lorsque vous mettez au rebut des piles usagées.

Ne jetez pas les piles usagées à la poubelle. Renseignez-vous auprès de votre revendeur afin de protéger l'environnement.

Les piles (ou batterie intégrée) ne doivent pas être exposées à une chaleur excessive, par exemple la lumière du soleil, un feu, etc.

GUIDE DE DÉPANNAGE

N'essayez pas de réparer ni de démonter le climatiseur vous-même.

Problème	Cause possible	Solution possible
Le climatiseur ne fonctionne pas.	Il n'y a pas d'alimentation.	Branchez l'appareil dans une prise électrique fonctionnelle, puis mettez-le en marche.
	"P1" s'affiche sur l'écran.	Videz le réservoir d'eau interne.
	La température ambiante est inférieure à la température réglée.	Modifiez le réglage de température.
La capacité de rafraîchissement du climatiseur semble faible.	Exposition à la lumière directe du soleil.	Fermez les rideaux.
	Des fenêtres ou des portes sont ouvertes, il y a beaucoup de personnes ou une source de chaleur dans la pièce.	Fermez les portes et les fenêtres, retirez les sources de chaleur et placez un climatiseur supplémentaire.
	Les filtres sont sales.	Nettoyez les filtres.
	L'entrée ou la sortie d'air est bloquée.	Enlevez l'objet à l'origine du blocage.
	La température ambiante est inférieure à la température réglée.	Modifiez le réglage de température.
Le climatiseur est bruyant.	L'appareil n'est pas mis à niveau.	Placez l'appareil sur une surface plane et rigide (cela permet de réduire les vibrations).
La télécommande ne fonctionne pas.	La distance est trop importante.	Veillez à correctement orienter la télécommande vers le panneau de contrôle de l'appareil.
	Les signaux de la télécommande ne sont pas détectés par le panneau de contrôle.	
	Les piles sont usées.	Changez les piles.

Codes d'erreur

Écran	Cause	Solution
E1	Le capteur de température ambiante est défectueux.	Débranchez l'appareil puis rebranchez le câble à la prise murale.
E2	Le capteur de température de l'évaporateur est défectueux.	
E3	Le capteur de température du condensateur est défectueux.	
E4	Le capteur de température ambiante est défectueux.	

DONNÉES TECHNIQUES

Fiche produit			
nom du marque	ROWENTA		
modèle	RWAC9000C		
Classe d'efficacité énergétique	A		
Description	Symbole	Valeur	Unité
Puissance frigorifique nominale	P_{rated} frigorifique	2.7	KW
Puissance frigorifique absorbée nominale	P_{EER}	0.97	KW
Coefficient d'efficacité énergétique nominal	EERd	2.8	-
Consommation d'électricité en «arrêt par thermostat»	P_{TO}	-	W
Consommation d'électricité en mode «veille»	P_{SB}	0.46	W
Consommation d'électricité des appareils simple conduit	Q_{SD}	1.0	kWh/h
	Consommation d'électricité des appareils simple conduit: consommation d'énergie de 1.0 kWh pour 60 minutes, déterminée sur la base des résultats obtenus dans des conditions d'essai normalisées. La consommation d'énergie réelle dépend des conditions d'utilisation et de l'emplacement de l'appareil.		
Niveau de puissance acoustique	L_{WA}	62	dB(A)
Potentiel de réchauffement planétaire	PRP	3	kg éq. CO ₂
	Les fuites de réfrigérants accentuent le changement climatique. En cas de fuite, l'impact sur le réchauffement de la planète sera d'autant plus limité que le potentiel de réchauffement planétaire (PRP) du réfrigérant est faible. Cet appareil utilise un réfrigérant dont le PRP est égal à 3. En d'autres termes, si 1 kg de ce réfrigérant est relâché dans l'atmosphère, son impact sur le réchauffement de la planète sera 3 fois supérieur à celui d'1 kg de CO ₂ , sur une période de 100 ans. Ne tentez jamais d'intervenir dans le circuit frigorifique et de démonter les pièces vous-même et adressez-vous systématiquement à un professionnel. (Réfrigérant: R290)		
Coordonnées de contact pour tout complément d'information	Etablissements Darty & fils © 129 Avenue Gallieni, 93140 Bondy, France Website: www.darty.com		

Fusible

Type:4T, Tension: 250V, Courant: 3,15A

Type:334, Tension: 250V, Courant: 3,15A

Schéma de Câblage

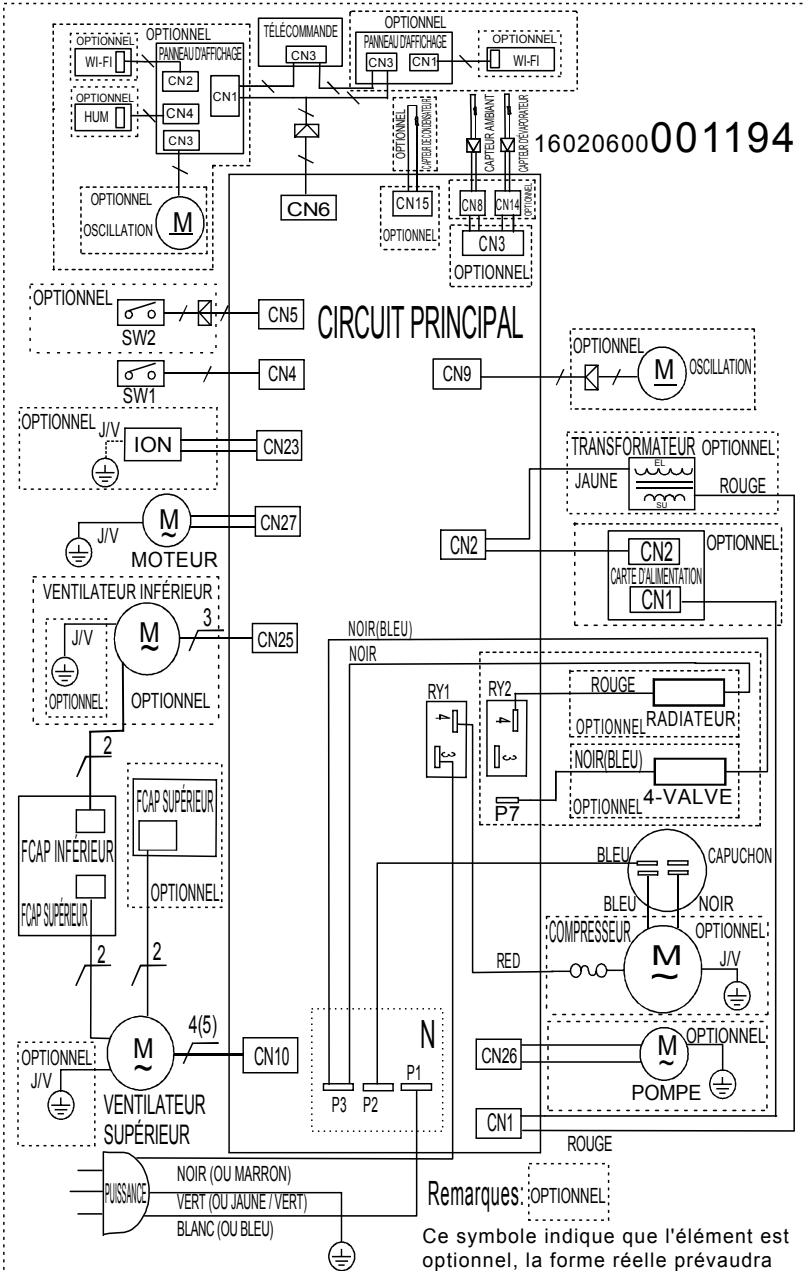

MISE AU REBUT



En tant que distributeur responsable, nous accordons une grande importance à la protection de l'environnement.

Nous vous encourageons à respecter les procédures correctes de mise au rebut de votre appareil, des piles et des éléments d'emballage. Cela aidera à préserver les ressources naturelles et à garantir qu'il soit recyclé d'une manière respectueuse de la santé et de l'environnement.

Vous devez jeter ce produit et son emballage selon les lois et les règles locales.

Puisque ce produit contient des composants électroniques et parfois des piles, le produit et ses accessoires doivent être jetés séparément des déchets domestiques lorsque le produit est en fin de vie.

Pour plus de renseignements sur les procédures de mise au rebut et de recyclage, contactez les autorités de votre commune.

Apportez l'appareil à un point de collecte local pour qu'il soit recyclé. Certains centres acceptent les produits gratuitement.

Hotline Darty France

Quels que soient votre panne et le lieu d'achat de votre produit en France, avant de vous déplacer en magasin Darty, appelez le 0 978 970 970 (prix d'un appel local) 7j/7 et 24h/24.

Hotline Vanden Borre

Le service après-vente est joignable au +32 2 334 00 00, du lundi au vendredi de 8h à 18h et le samedi de 9h à 18h.

En raison des mises au point et améliorations constamment apportées à nos produits, de petites incohérences peuvent apparaître dans ces instructions. Veuillez nous excuser pour la gêne occasionnée.

Etablissements Darty & fils ©,

129 Avenue Gallieni, 93140 Bondy, France 01/11/2019

LEES DE VOLGENDE INSTRUCTIES AANDACHTIG DOOR ALVORENS HET APPARAAT TE GEBRUIKEN EN BEWAAR DEZE GEBRUIKSAANWIJZING VOOR LATERE RAADPLEGING.

- Dit apparaat is alleen bestemd voor huishoudelijk gebruik en mag niet voor andere doeleinden of toepassingen worden gebruikt, zoals niet-huishoudelijk gebruik of in een commerciële omgeving.
- Dit apparaat kan worden gebruikt door kinderen vanaf 8 jaar en ouder of personen met beperkte fysieke, visuele of mentale mogelijkheden, of die een gebrek hebben aan ervaring en kennis, als ze onder toezicht staan of instructies hebben gekregen over het veilig gebruik van het apparaat en de gevaren die het gebruik van het apparaat met zich meebrengen begrijpen. Laat kinderen nooit met het apparaat spelen. Kinderen mogen het apparaat niet zonder toezicht reinigen of onderhouden.
- Als het snoer beschadigd is, moet het worden vervangen door de fabrikant, zijn reparateur of een ander vakbekwaam persoon om elk gevaar te vermijden.
- Voor details over de reinigingsmethode, zie de rubriek "Reiniging en onderhoud" op pagina's 44&45.
- Haal de batterijen uit het apparaat voordat u het afdankt.
- Gooi de gebruikte batterijen weg op een juiste manier.
- Plaats de batterijen volgens de juiste polariteit.
- Haal de gebruikte batterijen uit het product.
- Voer de batterijen op een milieuvriendelijke manier af. Gooi geen lege batterijen in het huishoudelijk afval. Neem contact op met uw handelaar om het milieu te beschermen.
- Stel de batterijen (geïnstalleerde batterijen) niet bloot aan overmatige hitte zoals zonlicht, vuur, etc.

en bijdragen tot de verwarming van de planeet indien zij in de atmosfeer terechtkomen. Koelmiddel type: R290
Aardopwarmingspotentieel (GWP): 3

- Koelvloeistof lekkage draagt bij aan klimaatverandering. Koelmiddel met lager aardopwarmingspotentieel (GWP) draagt minder bij aan de opwarming van de aarde dan een koelmiddel met een hoger GWP, wanneer dit vrijkomt in de atmosfeer.
- Dit product bevat een koelvloeistof met een GWP gelijk aan 3. Dit houdt in dat wanneer er 1 kg van deze koelvloeistof lekt in de atmosfeer, de impact op de opwarming van de aarde 3 maal hoger is dan 1 kilo CO₂, gedurende een periode van 100 jaar. Probeer nooit het koelcircuit zelf te repareren of zelf het product uit elkaar te halen. Laat dit over aan een professional.
- Het apparaat afdanken:
Om mogelijke schade aan het milieu of aan de menselijke gezondheid te voorkomen door het ongecontroleerd verwijderen van afval, recycle het apparaat op een verantwoorde wijze, om het duurzame hergebruik van grondstoffen, koudemiddelen en de ontvlambare isolatie-blaasgassen te bevorderen. Lever het apparaat in bij een inzamelpunt in uw gemeente. Neem contact op met het inzamelpunt in uw buurt voor meer informatie over de juiste verwijderingsprocedure.
- Voor installatie, onderhoud:
Plaats het apparaat op een horizontaal oppervlak en zorg voor voldoende ventilatie. Vervang of repareer de onderdelen niet zelf. Raadpleeg indien nodig het servicecentrum.
- Hantering:
Ga altijd met de nodige voorzichtigheid om met het apparaat om schade te voorkomen.

BELANGRIJKE VEILIGHEIDSINSTRUCTIES

- Gebruik het apparaat alleen in een rechtopstaande positie op een vlak, effen oppervlak en op een afstand van minstens 30 cm van muren of andere voorwerpen.
 - Lees alle instructies.
 - Om het risico op brand, elektrische schok of persoonlijk letsel te voorkomen, dompel het snoer, stekker of het apparaat niet in water of een andere vloeistof.
 - Schakel het apparaat uit en haal de stekker uit het stopcontact van neer het apparaat niet wordt gebruikt en voor reiniging.
 - Vervoer en berg het apparaat alleen op in rechtopstaande positie.
 - Plaats het apparaat altijd op een stabiel en vlak oppervlak.
 - Dek de luchtinlaat en/of -uitlaat niet af en steek er geen voorwerpen in.
 - Gebruik het apparaat niet in een vochtige ruimte, zoals een badkamer of een waskamer om het risico op elektrische schokken te vermijden.
 - Plaats geen voorwerpen op het apparaat.
-
- Gebruik het apparaat niet met vochtige of natte handen.
 - Gebruik het apparaat niet in de aanwezigheid van brandbare stoffen of dampen zoals alcohol, insecticiden, benzine, etc.
 - Gebruik de stekker niet om het apparaat in of uit te schakelen. Gebruik **ALTIJD** het bedieningspaneel om het apparaat in of uit te schakelen.
 - De filter moet altijd samen met het apparaat worden gebruikt.
 - Voer het water af met de afvoerbuis die op het middelste afvoerpunt is aangesloten wanneer het apparaat in de verwarmingsmodus wordt gebruikt.

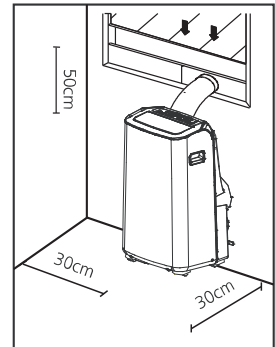

Installatie en gebruik van de batterijen

Batterijen voor afstandsbediening (inbegrepen):

- De batterijen mogen alleen door volwassenen worden vervangen. Zorg dat kinderen de afstandsbediening niet gebruiken, tenzij het batterijdeksel er goed op zit.
- Vervang de batterijen alleen door batterijen van hetzelfde type. De afstandsbediening werkt op twee AAA 1,5 batterijen, die op een eenvoudige manier vervangen kunnen worden.

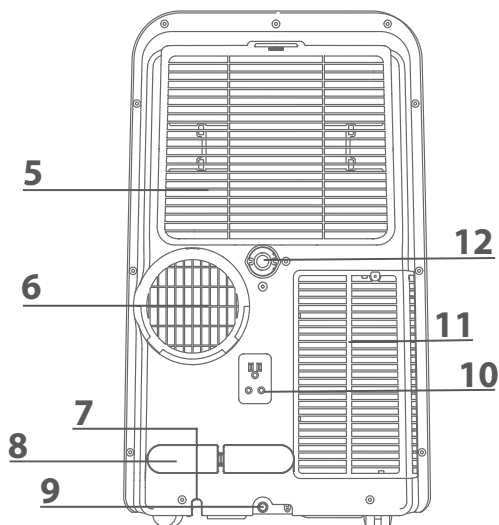
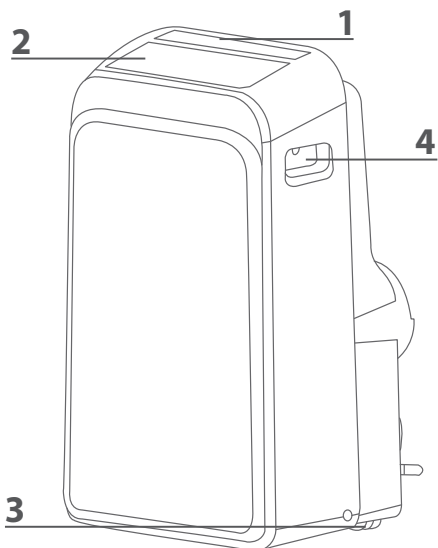

- 1. Bedieningspaneel
- 2. Ventilatiegleuf
- 3. Zwenkwiel
- 4. Draaghandvat (aan weerskanten)
- 5. Bovenste luchtinlaatrooster
- 6. Luchtuitlaatrooster
- 7. Snoeruitgang
- 8. Snoeropberghaken
- 9. Onderste afvoerpunt
- 10. Stekkerhouder (gebruik alleen tijdens opslag van apparaat)
- 11. Onderste luchtinlaatrooster
- 12. Bovenste afvoerpunt

OPMERKING: Artikelen met * zijn optioneel. Er kunnen kleine variaties in de uitvoering voorkomen.



BEDIENINGSPANEEL

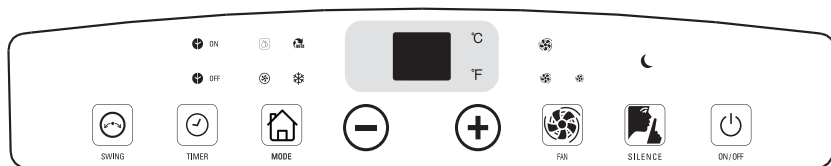

Knoppen:



Controlelampjes:

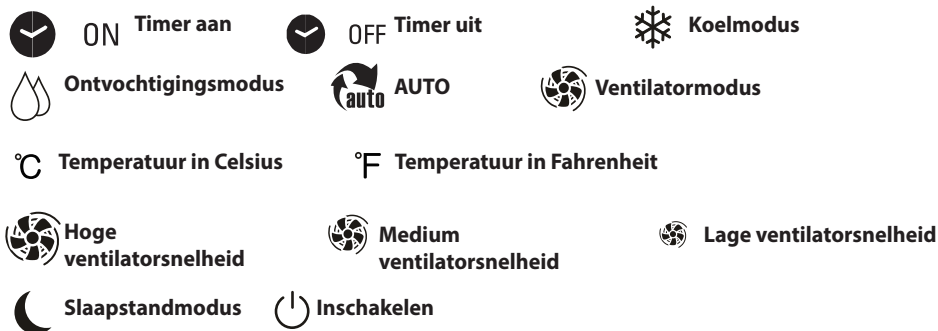

AFSTANDSBEDIENING

De knoppen op de afstandsbediening hebben dezelfde functie als de knoppen op het bedieningspaneel van het apparaat.

Knoppen:



De batterijen plaatsen: Verwijder het deksel aan de achterkant van de afstandsbediening en installeer twee batterijen met het "+" en "-" teken in de juiste richting.

Opgelet: Haal de batterijen uit de afstandsbediening als u deze gedurende een lange periode niet zult gebruiken.

INSTALLATIE

Dit apparaat is een draagbare airconditioner die naar andere ruimten verplaatst kan worden.

INSTALLATIE

Installatiekit voor vensters

Opmerking: De raamkit is alleen ontworpen om met schuiframen te worden geïnstalleerd. De raamkit is niet ontworpen voor gebruik met stolpramen.

1. Installeer de apparaatadapter en vensterschuifadapter op beide zijden van de uitlaatslang.

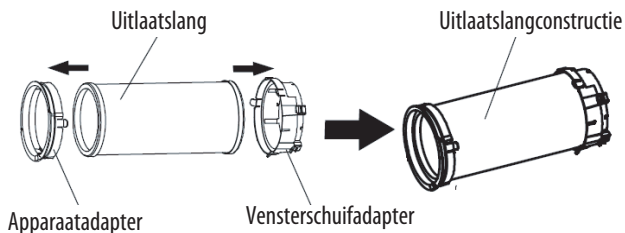

2. Sluit de uitlaatslangconstructie aan op de achterzijde van het apparaat. Schuif de slang in totdat deze op zijn plaats vergrendeld is.

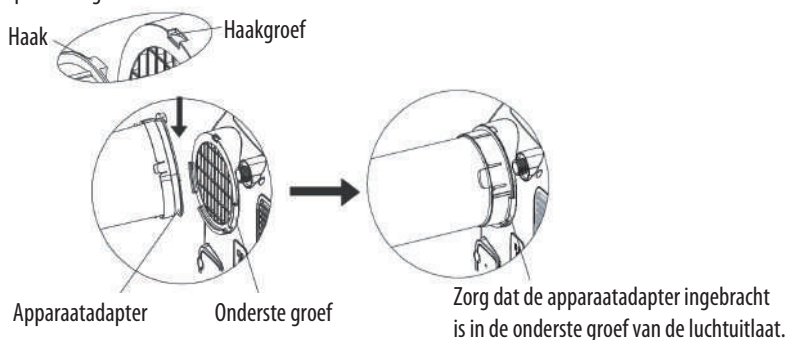

3. Pas de vensterschuiven aan volgens de breedte of hoogte van uw venster en breng de meegeleverde bout aan om op de gewenste positie vast te maken.

Er is een opening waar de uitlaatslang wordt ingebracht. Zorg dat deze opening niet geblokkeerd wordt.

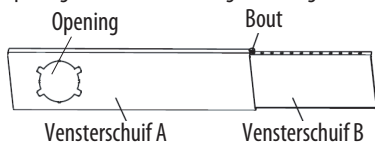

4. Knip de schuimafdichtingen A en B af op de gewenste lengte en bevestig ze aan het vensterframe.

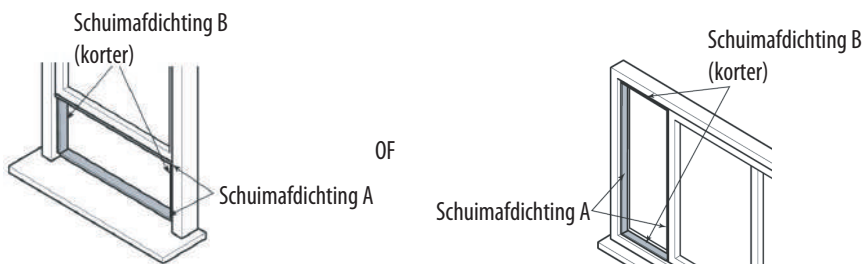

5. Sluit de vensterschuifconstructie aan op het venster.

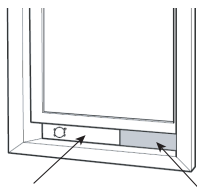

OF

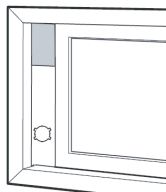

Vensterschuif A Vensterschuif B

6. Knip de niet-klevende schuimafdichting C zodat deze overeenstemt met de breedte (of hoogte) van het venster. Steek de dichting tussen het glas en het vensterframe om te voorkomen dat er lucht en insecten in de kamer terechtkomen.

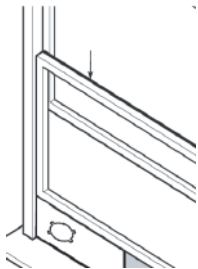

OF

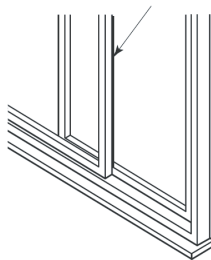

7. Bevestig indien gewenst de veiligheidssteun met de 2 meegeleverde schroeven.

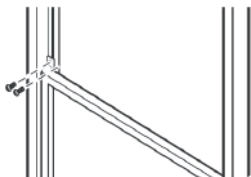

OF

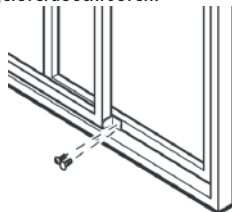

8. Steek de vensterschuifadapter in de opening van de vensterschuif.

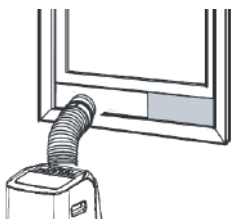

OF

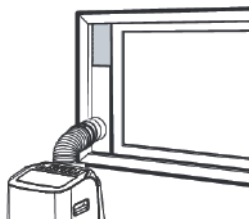

Wandinstallatiekit

1. Installeer de apparaatadapter en wanduitlaatadapter A op beide zijden van de uitlaatslang.

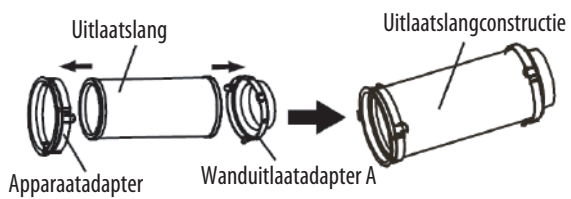

- 2. Sluit de uitlaatslangconstructie aan op de achterzijde van het apparaat.
- 3. Snij een gat van 125 mm in de muur voor wanduitlaatadapter B.
- 4. Bevestig wanduitlaatadapter B in de wand met de meegeleverde pluggen en schroeven.
- 5. Verbind de gemonteerde uitlaatslang met wanduitlaatadapter B.

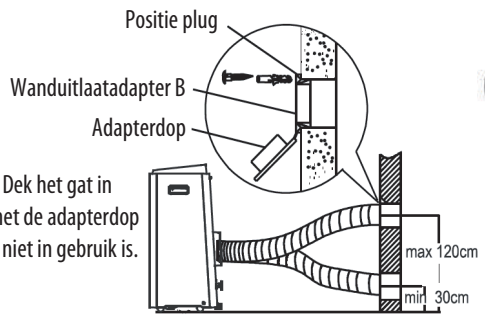

OPMERKING: Dek het gat in de muur af met de adapterdop wanneer het niet in gebruik is.



OPMERKING: Buig de uitlaatslang niet.

WERKING

Steek de stekker in het stopcontact. Een zoemer gaat af en alle controlelampjes branden eventjes.

IN-/UITSCHAKELEN

Druk op  om het apparaat in te schakelen. Druk opnieuw op  om het apparaat uit te schakelen.

De modus selecteren

Druk herhaaldelijk op  om de gewenste werkingsmodus te selecteren: automatisch, koelen, verwarmen, ontvochtigen of ventilator. Het controlelampje van uw gekozen modus brandt.



Wanneer de modus Ventilator () of Ontvochtigen () is geselecteerd, geeft het scherm de kamertemperatuur weer.

De temperatuur instellen

Druk herhaaldelijk op +/- op het bedieningspaneel of  /  op de afstandsbediening om de temperatuur in te stellen. Het scherm geeft de temperatuur weer die in u de modus Automatisch () of Koelen () is ingesteld.

Instelbaar temperatuurbereik:

30°C (86°F) max.

17°C (62°F) min.

De temperatuur kan in graden Fahrenheit of graden Celsius worden weergegeven. Om de eenheid te wijzigen, druk en houd + en - op het bedieningspaneel gedurende circa 3 seconden tegelijkertijd ingedrukt.

De ventilatorsnelheid instellen

Druk herhaaldelijk op  om de ventilatorsnelheid te selecteren.

Het snelheidscontrolelampje brandt om aan te geven welke snelheidsinstelling in gebruik is.



Als het apparaat zich in de modus Automatisch () of Ontvochtigen () bevindt, is het niet mogelijk om de ventilatorsnelheid te selecteren.



De timer instellen

U kunt de timer zowel voor een uitgestelde start als uitgestelde stop instellen.

De timer voor inschakeling programmeren - wanneer het apparaat uitgeschakeld is.

Druk op  op het bedieningspaneel of  op de afstandsbediening. Het Timer aan-controlelampje  ON brandt op het bedieningspaneel.

Druk herhaaldelijk of houd +/- op het bedieningspaneel of  op de afstandsbediening ingedrukt om de tijd in stappen van een half uur (tot 10 uur) en vervolgens in stappen van 1 uur (tot 24 uur) te wijzigen.

De ingestelde tijd wordt na circa 5 seconden bevestigd, waarna de uitgestelde starttimer start.

Het apparaat wordt automatisch ingeschakeld zodra de ingestelde tijd wordt bereikt.





Op het bedieningspaneel



Op de afstandsbediening

De timer voor uitschakeling programmeren - wanneer het apparaat ingeschakeld is.

Druk op  op het bedieningspaneel of  op de afstandsbediening. Het Timer uit-controlelampje  brandt op het bedieningspaneel.

Druk herhaaldelijk of houd +/- op het bedieningspaneel of  op de afstandsbediening ingedrukt om de tijd in stappen van een half uur (tot 10 uur) en vervolgens in stappen van 1 uur (tot 24 uur) te wijzigen. De ingestelde tijd wordt na circa 5 seconden bevestigd, waarna de uitgestelde stoptimer start. Het apparaat wordt automatisch uitgeschakeld eenmaal de ingestelde tijd wordt bereikt.



Op het bedieningspaneel



Op de afstandsbediening

De timerinstelling annuleren

Druk of houd +/- op het bedieningspaneel of  op de afstandsbediening ingedrukt totdat het scherm op de afstandsbediening of het scherm op het bedieningspaneel "0.0" weergeeft.

Slapen

De slaapstandfunctie past de ingestelde temperatuur van het apparaat aan naargelang de warmtebehoefte van een lichaam dat in slaap valt.

Druk op  om de slaapstandmodus in te schakelen. Het slaapcontrolelampje  brandt.

Na circa 30 minuten wordt de ingestelde temperatuur met 1°C/2°F verhoogd (koelmodus) of verlaagd (verwarmingsmodus). Na nogmaals 30 minuten wordt de ingestelde temperatuur opnieuw met 1°C/2°F verhoogd of verlaagd. Deze nieuwe temperatuur wordt gedurende circa 7 uur gehandhaafd waarna het apparaat naar de oorspronkelijk ingestelde temperatuur teruggaat.

OPMERKING: Deze functie is niet beschikbaar in de modus Ventilator of Ontvochtigen.

Om de functie te annuleren, druk op . Het slaapcontrolelampje dooft.

Oscillatiefunctie

Als u het apparaat inschakelt, oscilleert de luchtstroomregeling en stopt op een bepaalde hoek. U kunt op  drukken om de luchtstroomregeling automatisch te laten oscilleren.

Druk opnieuw op  wanneer u de luchtstroomregeling op een bepaalde hoek wilt stoppen

De achtergrondverlichting van het scherm in-/uitschakelen

(alleen afstandsbediening)

Als u de achtergrondverlichting wilt uitschakelen, druk op .

Druk opnieuw op  om de achtergrondverlichting in te schakelen.

Reset (alleen afstandsbediening)

Eenmaal de  pennengat-knop is ingedrukt, worden alle instellingen geannuleerd en worden de standaardinstellingen op de afstandsbediening teruggezet.

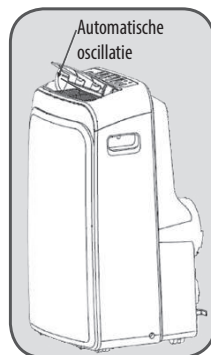

AFVOER

Het scherm geeft "P1" weer wanneer het intern waterreservoir vol is.

Om het waterreservoir te legen, voer het volgende uit:

1. Schakel het apparaat uit en haal de stekker uit het stopcontact.
 2. Plaats een waterbak (niet meegeleverd) op de vloer onder het onderste afvoerpunt.
 3. Verwijder de afvoerdop en rubber plug van de afvoer en laat het water wegstromen.
 4. Plaats de rubber plug en afvoerdop terug, steek de stekker in het stopcontact en schakel het apparaat in.
- *"P1" verdwijnt van het scherm.

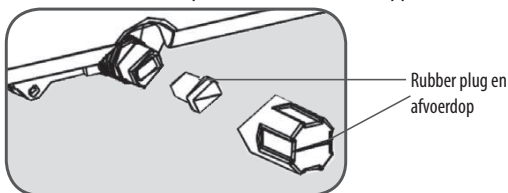

Als u het apparaat wilt gebruiken zonder het waterreservoir te moeten legen, voer het volgende uit:

- Haal de afvoerdop en rubber plug af en bewaar deze voor later gebruik.
- Sluit één uiteinde van de meegeleverde afvoerbuis aan op het onderste afvoerpunt en plaats het ander uiteinde in een afvoerbak.

Continue afvoer

Wanneer u dit apparaat in een ruimte met een hoge vochtigheidsgraad gebruikt, sluit de afvoerbuis aan op dit apparaat wanneer u het apparaat in de gebruikte ontvochtigings- of koelmodus.

- Verwijder de afvoerdop van het bovenste afvoerpunt.
- Sluit een uiteinde van de afvoerbuis aan op het afvoerpunt en verleng indien nodig met een extra waterbuis (niet meegeleverd).
- Plaats het ander uiteinde van de afvoerbuis in een normale afvoerbak. Zorg dat de buis niet gebogen of vervormd is.

OPMERKING: De afvoer dient zich op dezelfde hoogte of onder de uitlaat te bevinden.

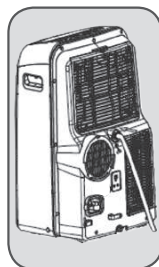

REINIGING EN ONDERHOUD

Schakel het apparaat uit en haal de stekker uit het stopcontact voor reiniging. Maak het apparaat regelmatig schoon voor het beste resultaat.

De behuizing reinigen

Maak de behuizing schoon met een licht bevochtigde doek. Gebruik geen schurende of chemische schoonmaakmiddelen.

De filters reinigen

- De airconditioner is uitgerust met twee filters om stofdeeltjes te verwijderen: Een filter in de bovenste luchtinlaat. Een filter in de onderste luchtinlaat.
- Verwijder het bovenste rooster en haal vervolgens de bovenste filter uit die zich achter het rooster bevindt.
- Draai een schroef op het onderste rooster los en haal de onderste filter vervolgens af.
- Maak de filters regelmatig schoon. Gebruik een stofzuiger of tik lichtjes op de filter om los stof en vuil van de filters te verwijderen en spoel vervolgens grondig onder stromend water. Droog de filters grondig voordat u deze opnieuw aanbrengt.

OPMERKING: Gebruik de airconditioner nooit zonder de filters. Opslag

- Voer alle water in het apparaat af en laat het apparaat vervolgens enkele uren in de Ventilatormodus werken om de binnenkant van het apparaat volledig te drogen.
- Maak de filters schoon.
- Wikkel het snoer rond de haken en steek de stekker vervolgens in de stekkerhouder achteraan het apparaat.
- Haal de batterijen uit de afstandsbediening.
- Berg het apparaat op in een droge ruimte.

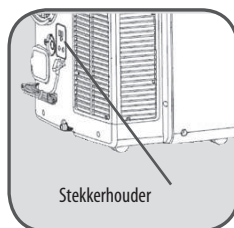
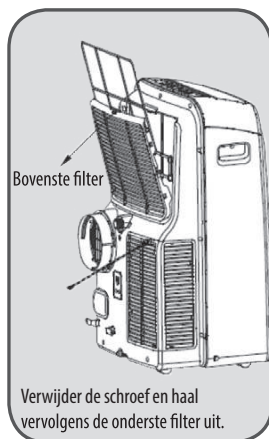

Gooi de gebruikte batterijen weg op een juiste en veilige manier.

Gebruik geen verschillende soorten batterijen of oude met nieuwe batterijen door elkaar.

Gebruik alleen batterijen van het aanbevolen of een gelijkwaardig type.

Plaats de batterijen volgens de juiste polariteit.

Haal de gebruikte batterij uit het product.

Voer de batterijen op een milieuvriendelijke manier af.

Gooi geen lege batterijen in het huishoudelijk afval. Neem contact op met uw handelaar om het milieu te beschermen.

Stel de batterijen (geïnstalleerde batterijen) niet bloot aan overmatige hitte zoals zonlicht, vuur, etc.

PROBLEEMOPLOSSING

Probeer nooit om de airconditioner zelf te repareren of te demonteren

Probleem	Mogelijke oorzaak	Mogelijke oplossing
De airconditioner werkt niet.	Geen voeding.	Steek de stekker in een werkend stopcontact en schakel apparaat in.
	P1" wordt op het scherm weergegeven.	Leeg het intern waterreservoir.
	De kamertemperatuur is lager dan de geselecteerde temperatuur.	Stel een andere temperatuur in.
De airconditioner lijkt onvoldoende koelvermogen te hebben.	In direct zonlicht.	Doe de gordijnen dicht.
	Ramen of deuren zijn open, veel mensen of een warmtebron in de kamer.	Sluit deuren en ramen, verwijder de warmtebronnen en plaats een extra airconditioner.
	Vuile filters.	Maak de filters schoon.
	Luchtinlaat of -uitlaat belemmerd.	Verwijder de belemmering
	De kamertemperatuur is lager dan de geselecteerde temperatuur.	Stel een andere temperatuur in.
De airconditioner maakt veel lawaai.	Het apparaat staat niet vlak.	Plaats het apparaat op een vlak en stevig oppervlak (minder trillingen).
De afstandsbediening werkt niet.	De afstand is te groot.	Zorg dat de afstandsbediening juist naar het bedieningspaneel is gericht.
	Het signaal van de afstandsbediening wordt niet door het bedieningspaneel gedetecteerd.	
	De batterijen zijn leeg	Vervang de batterijen.

Foutcodes

Scherf	Oorzaak	Oplossing
E1	De kamertemperatuursensor is defect.	Haal stekker uit stopcontact en steek vervolgens opnieuw in. Indien de fout opnieuw optreedt, neem contact op met onze klantenservice.
E2	De temperatuursensor van de verdamper werkt niet goed.	
E3	De temperatuursensor van de condensator werkt niet goed.	
E4	De communicatie van het bedieningspaneel werkt niet goed.	

TECHNISCHE GEGEVENS

Productfiche			
Handelsmerk	ROWENTA		
model	RWAC9000C		
Energie-efficiëntieklasse	A		
Beschrijving	Symbool	Waarde	Eenheid
Nominale koelcapaciteit	P_{rated} voor koelen	2,7	KW
Nominaal opgenomen vermogen voor koeling	P_{EER}	0,97	KW
Nominale energie-efficiëntieverhouding	EERd	2,8	-
Stroomverbruik in thermostaat uit-modus	P_{To}	-	W
Stroomverbruik in stand-by	P_{SB}	0,46	W
Electriciteitsverbruik van apparaten met een enkele leiding	QSD	1,0	kWh/h
	Energieverbruik 1,0 kWh per 60 minuten, gebaseerd op standaard testresultaten. Het werkelijk energieverbruik is afhankelijk van de gebruikswijze van het apparaat en waar het is geplaatst.		
Geluidsvermogensniveau	L_{WA}	62	dB(A)
Aardopwarmingsvermogen	GWP	3	kgCO ₂ eq.
	Het lekken van koudemiddel draagt bij tot klimaatverandering. Koudemiddel van een lager aardopwarmingspotentieel (GWP) draagt in mindere mate bij tot de opwarming van de aarde dan een koudemiddel met een hogere GWP wanneer deze in de atmosfeer terecht komt. Dit apparaat bevat een koudemiddel met een GWP van 3. Dit betekent dat als 1 kg van dit koudemiddel in de atmosfeer zou terechtkomen, de impact op de opwarming van de aarde 3 keren groter zou zijn dan 1 kg CO ₂ , over een periode van 100 jaar. Pas het koelcircuit nooit zelf aan of haal het product niet zelf uit elkaar, laat dit altijd aan een deskundige over. (Koudemiddel: R290)		
Contactgegevens voor meer informatie	Etablissements Darty & fils © 129 Avenue Gallieni, 93140 Bondy, France Website: www.darty.com		

Zekering

Type: 4T, Spanning: 250V, Stroom: 3,15A

Type: 334, Spanning: 250V, Stroom: 3,15A

Bedradingschema

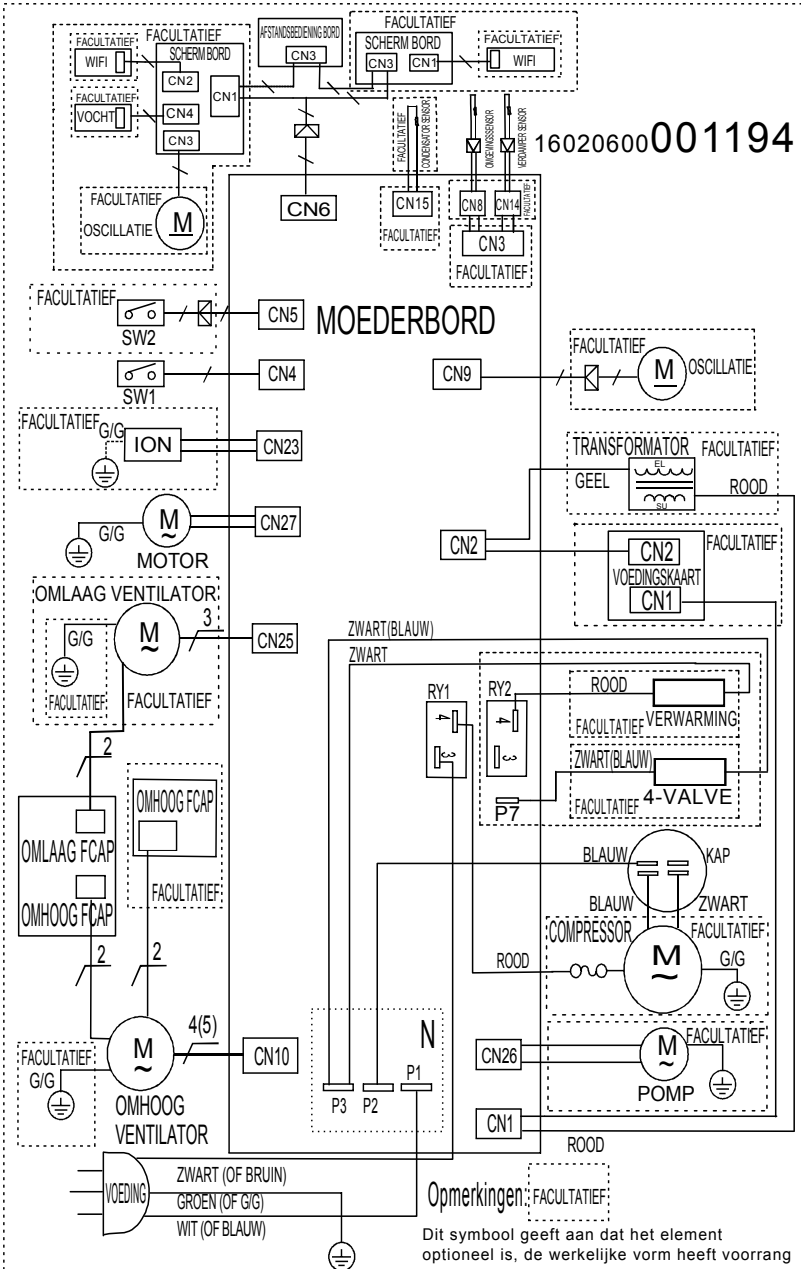

VERWIJDERING



Als verantwoordelijke handelaar dragen we zorg voor het milieu.

We moedigen u aan om de juiste verwijderingsprocedure voor uw apparaat en verpakkingsmateriaal te volgen. Dit draagt bij tot het behoud van de natuurlijke rijkdommen door deze te recyclen zodat zowel de menselijke gezondheid en het milieu worden beschermd.

Gooi dit apparaat en de verpakking weg in overeenstemming met de geldende wetgeving en voorschriften.

Aangezien dit apparaat elektronische componenten bevat moet het apparaat en toebehoren aan het einde van hun levensduur afzonderlijk van het huisafval worden weggegooid.

Neem contact op met uw gemeente voor informatie over afdanking en recycling.

Lever het apparaat in bij het inzamelpunt van uw gemeente voor recycling. Bij sommige inzamelpunten kunt u het apparaat gratis inleveren.

Hotline Vanden Borre

De dienst na verkoop is bereikbaar van maandag tot zaterdag op

+32 2 334 00 00

Hulplijn Nederland

Hiervoor kunt u contact opnemen met het BCC Service Center: 020 334 88 88.

Op werkdagen van 08.00 tot 21.00 uur en op zaterdag van 09.00 tot 17.00 uur.

We verontschuldigen ons voor enig ongemak veroorzaakt door kleine inconsistenties in deze gebruikershandleiding, die kunnen ontstaan door productverbetering of –ontwikkeling.

Etablissements Darty & fils ©,

129 Avenue Gallieni, 93140 Bondy, France 01/11/2019

ADVERTENCIAS

POR FAVOR, LEA ESTE MANUAL DE INSTRUCCIONES DETENIDAMENTE ANTES DE USAR EL APARATO Y GUÁRDELO PARA FUTURAS CONSULTAS.

- Este aparato ha sido concebido para uso doméstico únicamente y no deberá utilizarse para ningún otro propósito o aplicación, como puedan ser fines no domésticos o comerciales.
- Este aparato puede ser utilizado por niños a partir de los 8 años o personas con mermas físicas, sensoriales o mentales, o que no cuenten con suficiente experiencia o conocimientos, si son supervisadas o han sido instruidas en el uso apropiado y seguro del aparato y entienden los peligros que acarrea. Los niños no deben jugar con este aparato. Las tareas de limpieza y mantenimiento no podrán ser realizadas por niños sin la debida supervisión.
- Si el cable de alimentación se dañara, deberá ser reemplazado por el fabricante, su servicio técnico o una persona debidamente cualificada para ello con el fin de evitar situaciones de peligro.
- Para información sobre su limpieza, consulte el apartado Limpieza y mantenimiento en las páginas 59&60.
- La batería debe extraerse del aparato antes de desecharlo.
- La batería debe desecharse de una manera segura.
- Las pilas deben insertarse en el sentido correcto de la polaridad.
- Las pilas agotadas deben extraerse de este producto.
- Considere los aspectos medioambientales al desechar las pilas. No arroje las pilas usadas al cubo de la basura. Consulte con su distribuidor a fin de proteger el medioambiente.
- Las pilas (batería o pilas instaladas) no deben quedar expuestas al calor excesivo producido por la luz directa del sol, el fuego u otras fuentes similares.

- Este producto contiene gas de efecto invernadero no fluorado (sellado hermeticamente) que es peligroso para el medio ambiente y contribuye al calentamiento global si se libera a la atmosfera. Tipo de refrigerante: R290 Potencial de calentamiento global (GWP): 3
- La fuga de refrigerante contribuye al cambio climatico. Cuanto mayor sea el potencial de calentamiento global (GWP) de un refrigerante, mas contribuira a dicho calentamiento si se vierte a la atmosfera.
- Este aparato contiene un liquido refrigerante con un GWP igual a 3. Esto significa que si se vertiera 1 kg de este liquido refrigerante a la atmosfera, el impacto en el calentamiento global seria 3 veces mayor que si se vertiera 1 kg de CO₂, a lo largo de un periodo de 100 anos. Nunca intente interferir en el circuito de refrigerante ni desmontar el aparato y consulte siempre a un profesional.
- Eliminación del aparato:
Para prevenir posibles daños al medioambiente o a la salud debido a la eliminación incontrolada de desechos, recicle este aparato de manera responsable con el fin de promover la reutilización sostenible de los recursos materiales, los refrigerantes y los gases inflamables para el soplado de materiales aislantes. La eliminación de residuos solo debe realizarse a través de puntos de recogida públicos. Póngase en contacto con el centro de tratamientos de desechos más cercano para más información acerca del procedimiento correcto de eliminación.
- Instalación y mantenimiento:
El aparato deberá colocarse sobre un suelo horizontal y donde puede circular el aire. No intente sustituir ni reparar las piezas usted mismo. Solicite ayuda a un servicio técnico si fuera necesario.
- Manipulación del aparato:
Siempre debe manipular el aparato de tal modo que se evite cualquier daño.

MEDIDAS DE SEGURIDAD IMPORTANTES

- El aparato solo debe utilizarse en posición vertical sobre una superficie plana y nivelada, a 30 cm como mínimo de las paredes y otros objetos.
- Lea todas las instrucciones.
- Para protegerse de descargas eléctricas, incendios y posibles lesiones, no sumerja el cable, los enchufes o la unidad en el agua u otros líquidos.
- Apague y desenchufe el aparato de la toma de corriente cuando no lo esté utilizando o antes de limpiarlo.
- Transporte y guarde siempre el aparato en posición vertical.
- Coloque siempre el aparato sobre una superficie plana y estable.
- No cubra las ranuras de entrada y salida de aire ni inserte objetos por las mismas.
- No utilice el aparato en una habitación mojada (p. ej., el baño) para evitar posibles descargas eléctricas.
- No coloque objetos sobre el aparato.
- No utilice el aparato con las manos mojadas o húmedas.
- No utilice el aparato en presencia de sustancias o vapores inflamables como alcohol, insecticidas, gasolina, etc.
- No utilice el enchufe para encender o apagar el aparato. Utilice SIEMPRE el panel de control para encender o apagar el aparato.
- El aparato siempre debe utilizarse con el filtro instalado.
- Asegúrese de drenar el agua conectando el tubo de drenaje a la salida de drenaje del medio cuando el aparato esté funcionando en el modo de calefacción.

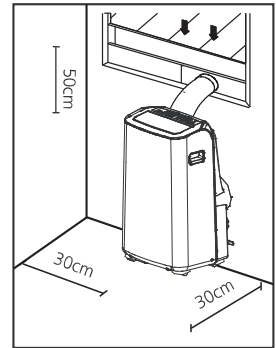

Manipulación y uso de las pilas

Pilas del mando a distancia (incluidas):

- Las pilas solo deben ser reemplazadas por personas adultas. No permita a los niños utilizar el mando a distancia sin la tapa del compartimento de la pila instalada.
- Solo se deben reemplazar las pilas por otras del mismo tipo. El mando a distancia utiliza dos pilas tipo AAA de 1,5 V que son accesibles y reemplazables.

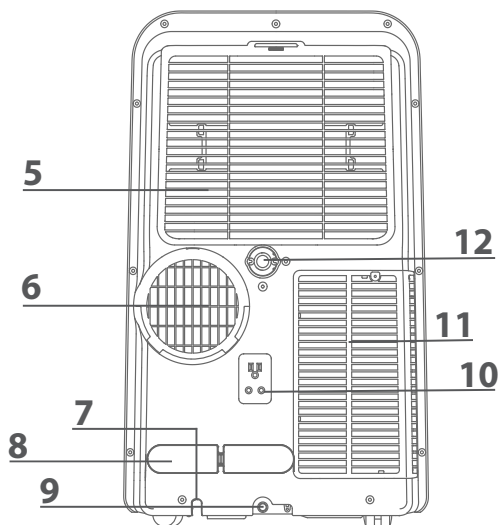
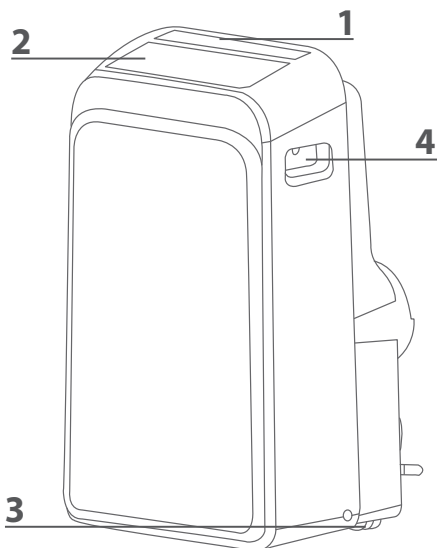

- 1. Panel de control
- 2. Lamas
- 3. Rueda
- 4. Asa de transporte (en ambos lados)
- 5. Rejilla de la entrada de aire superior
- 6. Rejilla de la salida de aire
- 7. Toma del cable de alimentación
- 8. Ganchos para recoger el cable de alimentación
- 9. Salida de drenaje inferior
- 10. Receptáculo para el enchufe
(a usar solamente al guardar el aparato)
- 11. Rejilla de la entrada de aire inferior
- 12. Salida de drenaje superior

NOTA: Los artículos con el símbolo "*" son opcionales. Podría haber leves diferencias en el diseño.

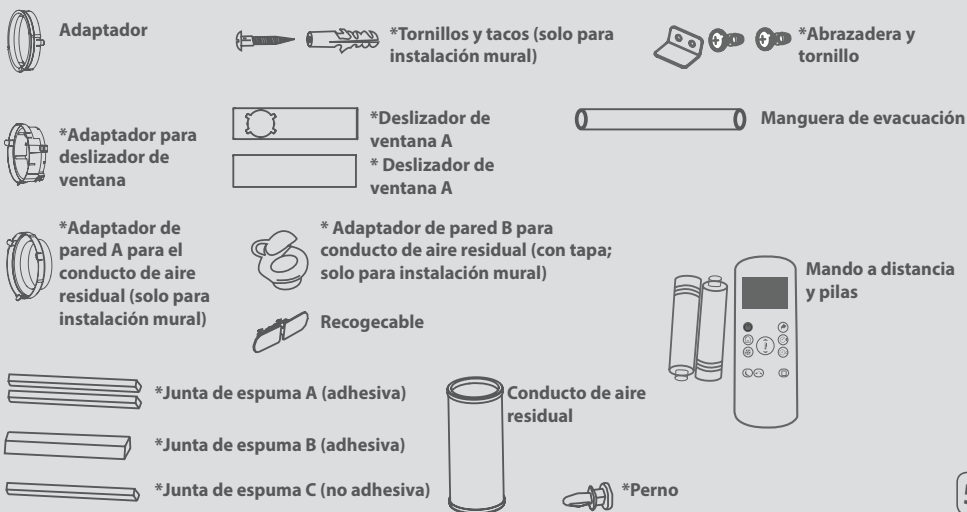

PANEL DE CONTROL

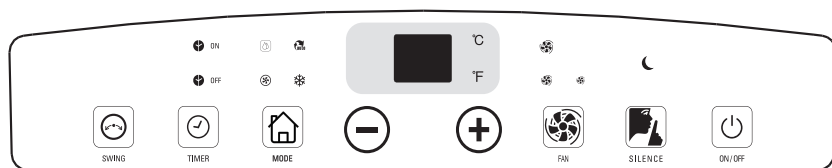

Botones:



Luces indicadoras:

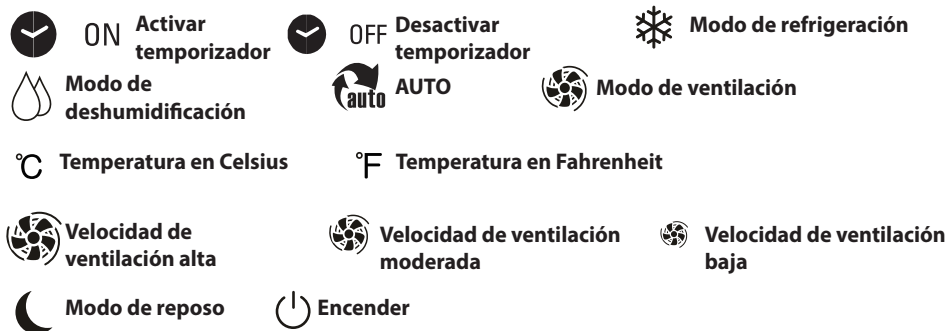

MANDO A DISTANCIA

Las funciones son las mismas que las del panel de control del aparato.

Botones:

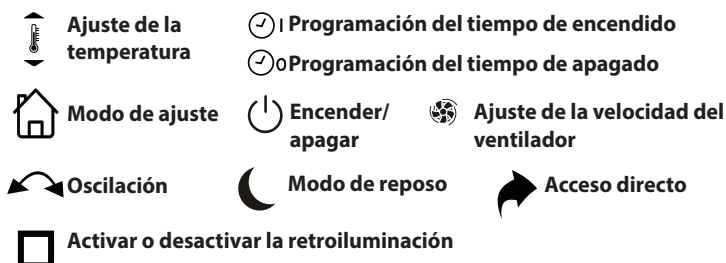

Instalación de las pilas: Quite la tapa trasera del mando a distancia e instale dos pilas haciendo coincidir los polos con las marcas "+" y "-".

Precaución: Quite las pilas si no se va a utilizar el mando a distancia por un largo periodo de tiempo.

Este aparato es un aire acondicionado portátil que puede moverse de una habitación a otra.

INSTALACIÓN

Kit de instalación en ventana

Nota: El kit de ventana está hecho para instalarse con ventanas corredizas.

El kit de ventana no está hecho, ni debe utilizarse, con ventanas con bisagras.

1. Instale el adaptador del aparato y el adaptador de ventana en ambos lados del tubo de aire residual.

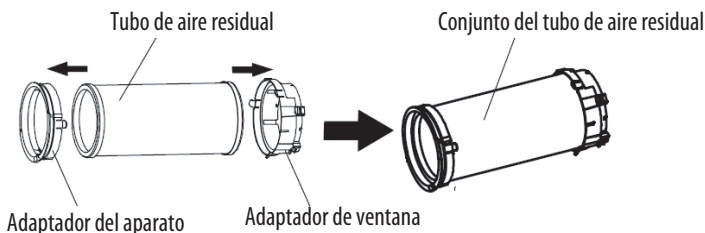

2. Conecte el conjunto del tubo de aire residual en la parte posterior del aparato. Introduzca el tubo hasta que quede correctamente encajado en su sitio.

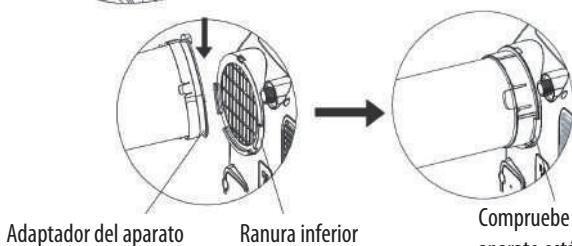

Compruebe que el adaptador del aparato está introducido en la ranura inferior de la salida de aire.

3. Ajuste el adaptador de ventana en función de la anchura o altura de su ventana e introduzca el perno suministrado para ajustarlo a la posición deseada.

Existe un orificio donde se puede introducir el tubo de aire residual. Compruebe que el orificio no está obstruido.

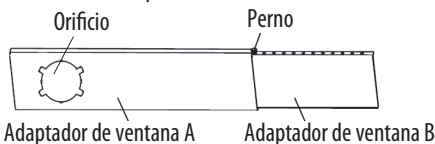

4. Corte las juntas de espuma A y B a la longitud correcta e instélasas en el marco de la ventana.

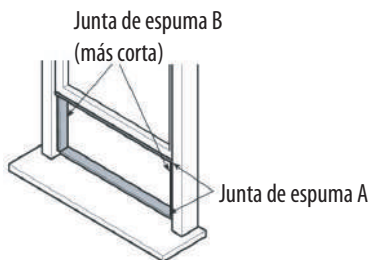

0

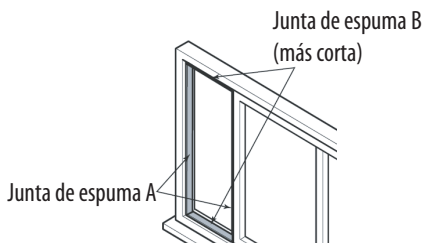

5. Conecte la pieza del adaptador de ventana a la ventana.

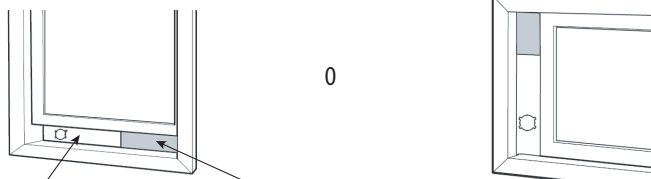

Adaptador de ventana A Adaptador de ventana B

6. Corte la junta de espuma no adhesiva C con la misma anchura (o altura) que la ventana. Introduzca la junta entre el cristal y el marco de la ventana para evitar que el aire y los insectos puedan entrar en la habitación.

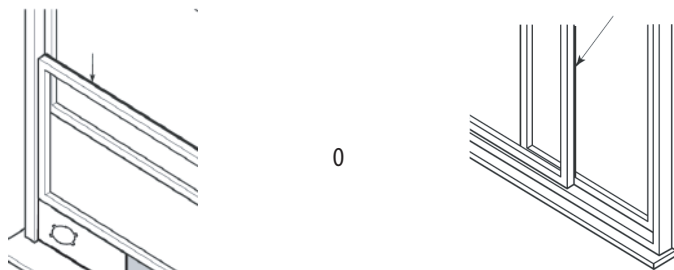

7. Si lo desea, puede instalar el soporte de seguridad con los 2 tornillos suministrados.

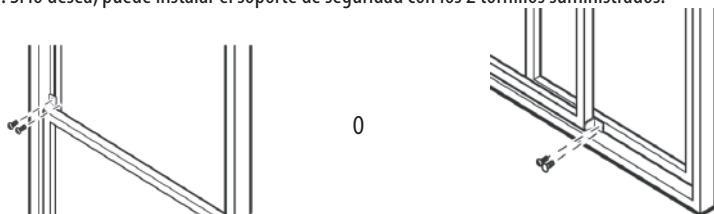

8. Introduzca el acople del adaptador de ventana en el orificio del adaptador de ventana.

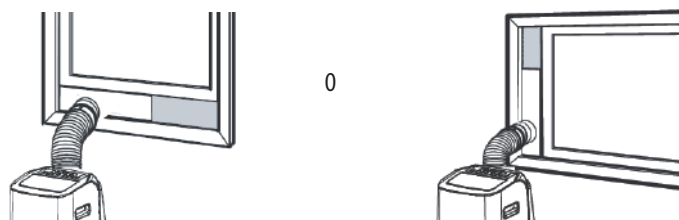

Kit de instalación en la pared

1. Instale el adaptador del aparato y el adaptador de pared A para el conducto de aire residual en ambos lados del tubo de aire residual.

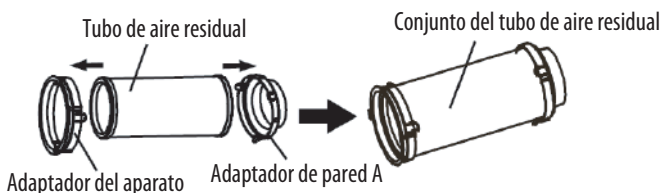

2. Conecte el conjunto del tubo de aire residual en la parte posterior del aparato.
3. Haga un agujero de 125 mm en la pared para el adaptador B del tubo de aire residual.
4. Asegure el adaptador B del tubo de aire residual a la pared con los cuatro tacos y tornillos incluidos en el kit.
5. Conecte la pieza del tubo de aire residual al adaptador de pared B del conducto.

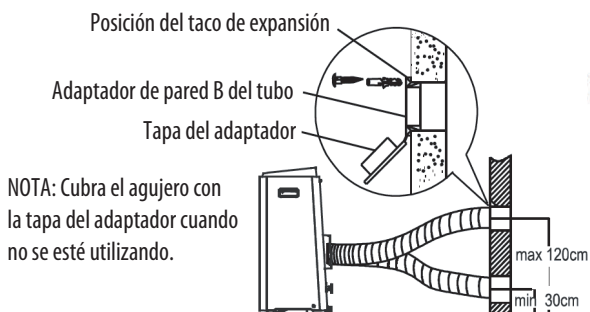

NOTA: Cubra el agujero con la tapa del adaptador cuando no se esté utilizando.



NOTA: Lleve el tubo de aire residual.

MODO DE EMPLEO

**Enchufe el aparato a la toma de corriente.
Se escuchará un pitido y todas las luces indicadoras se encenderán momentáneamente.**

Encender y apagar

Pulse  para encender el aparato. Pulse  otra vez para apagar el aparato.

Selección de modo

Pulse  reiteradamente para seleccionar el modo de funcionamiento deseado: automático, refrigeración, calefacción, deshumidificación o ventilador.
El indicador del modo seleccionado se iluminará.



Cuando se seleccionen los modos de ventilación () o deshumidificación (), la pantalla mostrará la temperatura ambiente de la habitación.

Ajuste de la temperatura

Pulse +/- reiteradamente en el panel de control  o  en el mando a distancia para ajustar la temperatura. La pantalla mostrará la temperatura establecida en los modos automático () y de refrigeración (.

Intervalo de ajuste de la temperatura:

30 °C (86 °F) máx.

17 °C (62 °F) mín.

La temperatura puede mostrarse en grados Fahrenheit o grados Celsius. Para cambiar de una pantalla a otra, mantenga pulsados + y - en el panel de control simultáneamente unos 3 segundos.

Ajuste de la velocidad del ventilador

Pulse  reiteradamente para seleccionar la velocidad del ventilador.

La luz indicadora de la velocidad se iluminará para indicar la velocidad seleccionada.



Si el aparato está en los modos automático () o de deshumidificación (), no se podrá ajustar la velocidad del ventilador.



Ajuste del temporizador

El temporizador puede ajustarse para programar los tiempos de encendido y apagado

Cómo programar el tiempo hasta el encendido cuando el aparato está apagado.

Pulse  en el panel de control o  en el mando a distancia. La luz indicadora de encendido del temporizador  se iluminará en el panel de control.

Pulse los botones +/- reiteradamente, o mantenga pulsados, en el panel de control, o  en el mando a distancia, para cambiar el tiempo en incrementos de media hora hasta un máximo de 10 horas, y entonces en incrementos de 1 hora hasta un máximo de 24 horas.

El tiempo programado quedará confirmado después de unos 5 segundos y el programa de tiempo hasta el encendido se iniciará.

Cuando se alcance el tiempo establecido, el aparato se encenderá automáticamente.







En el panel de control



En el mando a distancia

Cómo programar el tiempo hasta el apagado cuando el aparato está en funcionamiento.

Pulse  en el panel de control o  en el mando a distancia. La luz indicadora de apagado del temporizador  se iluminará en el panel de control.

Pulse los botones +/- reiteradamente, o mantenga pulsados, en el panel de control, o  en el mando a distancia, para cambiar el tiempo en incrementos de media hora hasta un máximo de 10 horas, y entonces en incrementos de 1 hora hasta un máximo de 24 horas.

El tiempo programado quedará confirmado después de unos 5 segundos y el programa de tiempo hasta el apagado se iniciará. Cuando se alcance el tiempo establecido, el aparato se apagará automáticamente.



En el panel de control



En el mando a distancia

Cómo cancelar el programa del temporizador

Pulse, o mantenga pulsado los botones +/- en el panel de control o  en el mando a distancia hasta que la pantalla del panel o del mando a distancia muestre "0.0"

Función de reposo

La función de reposo ajusta la temperatura establecida del aparato a las necesidades de la temperatura corporal al entrar en la fase del sueño.

Pulse  para activar el modo de reposo. La luz indicadora de reposo  se iluminará.

La temperatura establecida aumentará (refrigeración) o disminuirá (calefacción) 1 °C (2 °F) después de 30 minutos. La temperatura aumentará o disminuirá de nuevo en 1 °C (2 °F) transcurridos otros 30 minutos. Esta nueva temperatura se mantendrá durante unas 7 horas antes de volver a la temperatura original seleccionada.

NOTA: Esta función no está disponible en los modos de deshumidificación y ventilador.

Para cancelar esta función, pulse . La luz indicadora del modo de reposo se apagará.

Función de oscilación

Cuando encienda el aparato, las lamas se moverán y se detendrán en un ángulo determinado.

Pulse  si desea que las lamas oscilación automáticamente.

Pulse  otra vez cuando quiera detener las lamas en un ángulo determinado.

Cómo encender o apagar la retroiluminación (solo con el mando a distancia)

Si desea apagar la retroiluminación, pulse .

Pulse  una vez más para encender la retroiluminación.

Restablecer (solo con el mando a distancia)

Una vez que el botón del orificio  sea presionado, todos los ajustes se cancelarán y el mando a distancia volverá a los ajustes predeterminados.

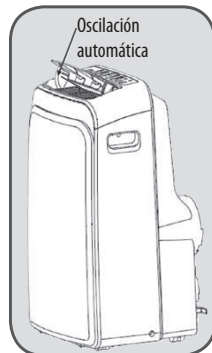

DRENAJE

Cuando el depósito de agua interno esté lleno la pantalla mostrará "P1".

Para vaciar el depósito de agua haga lo siguiente:

1. Apague y desenchufe el aparato de la toma de corriente.
 2. Coloque una bandeja (no incluida) en el suelo, debajo de la salida de drenaje inferior.
 3. Retire la tapa y el tapón de goma de la salida de drenaje y deje que se vierta el agua.
 4. Vuelva a poner el tapón de goma y la tapa de la salida de drenaje, enchufe el aparato a la toma de corriente y enciéndalo.
- "P1" desaparecerá de la pantalla.

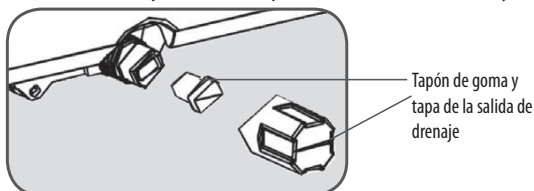

Tapón de goma y tapa de la salida de drenaje

Si desea hacer funcionar el aparato sin necesidad de vaciar el depósito de agua, haga lo siguiente:

- Retire la tapa y el tapón de goma de la salida de drenaje y guárdelos en un lugar seguro.
- Conecte un extremo del tubo de drenaje suministrado a la salida de drenaje inferior y localice el otro extremo del tubo.

Drenaje continuo

Cuando necesite utilizar este aparato en entornos con altos niveles de humedad en el modo de deshumidificación o refrigeración, conecte el tubo de drenaje a este aparato.

- Abra el tapón de los conductos de drenaje superior.
- Conecte el extremo del tubo de drenaje al conducto de drenaje y extienda el tubo con otro tubo adicional (no suministrado) si fuera necesario.
- Coloque el otro extremo del tubo de drenaje en un desagüe. Asegúrese de que el tubo no esté doblado o torcido.

NOTA: El desagüe debe estar a una altura igual o inferior a la de la salida de drenaje

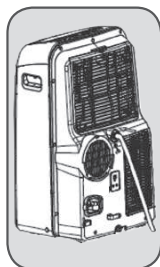

LIMPIEZA Y MANTENIMIENTO

Apague y desenchufe el aparato de la toma de corriente antes de realizar tareas de limpieza. Limpie el aparato regularmente para maximizar su eficiencia

Limpieza del exterior

Limpie el exterior con un paño un poco humedecido.

No utilice nunca limpiadores químicos o abrasivos.

Limpieza de los filtros

- El climatizador está equipado con dos filtros para quitar las partículas de polvo:

Un filtro en la entrada de aire superior.

Un filtro en la entrada de aire inferior.

- Retire la rejilla superior y saque el filtro superior que está detrás de la rejilla.
- Afloje un tornillo en la rejilla inferior y saque el filtro inferior.
- Los filtros deberían limpiarse regularmente. Utilice una aspiradora, o dele golpecitos a los filtros, para quitar el polvo y la suciedad poco incrustada, y enjuáguelos bien bajo el agua del grifo. Séquelos bien antes de volver a instalarlos.

NOTA: Nunca utilice el aire acondicionado sin los filtros.

Almacenamiento

Drene toda el agua del aparato y déjelo funcionando en el modo de ventilador por unas horas para secar el interior del aparato por completo.

- Limpie los filtros.
- Enrolle el cable de alimentación e inserte el enchufe en su receptáculo correspondiente situado en la parte trasera del aparato.
- Retire las pilas del mando a distancia.
- Coloque el aparato en un lugar seco.

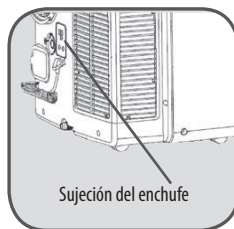
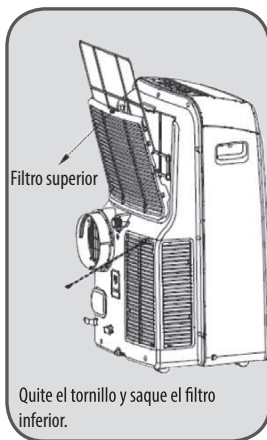

La batería debe desecharse de una manera segura.

No se deberán instalar conjuntamente pilas de diferentes tipos ni pilas nuevas con usadas.

Se deben utilizar pilas del mismo tipo o equivalentes a las recomendadas.

Las pilas deben insertarse en el sentido correcto de la polaridad.

Las pilas agotadas deben extraerse de este producto.

Considere los aspectos medioambientales al desechar las pilas.

No arroje las pilas usadas al cubo de la basura. Consulte con su distribuidor a fin de proteger el medioambiente.

Las pilas (batería o pilas instaladas) no deben quedar expuestas al calor excesivo producido por la luz directa del sol, el fuego u otras fuentes similares.

RESOLUCIÓN DE PROBLEMAS

Nunca intente reparar o desarmar el aire acondicionado usted mismo.

Problema	Posible causa	Posible solución
El aire acondicionado no funciona.	No le llega la electricidad.	Enchúfelo a una toma de corriente que funcione correctamente y enciéndalo.
	"P1" aparece en la pantalla.	Vacíe el depósito de agua interno.
	La temperatura de la habitación es inferior a la temperatura seleccionada.	Cambie la temperatura seleccionada.
El aire acondicionado no parece refrigerar lo suficiente.	Está bajo la luz directa del sol.	Cierre las cortinas.
	Las ventanas o las puertas están abiertas, hay demasiadas personas, o hay una fuente de calor en la habitación.	Cierre las puertas y las ventanas, retire cualquier fuente de calor o coloque un aire acondicionado adicional.
	Filtros sucios.	Limpie los filtros.
	Las entradas o salidas de aire están bloqueadas.	Quite la obstrucción.
	La temperatura de la habitación es inferior a la temperatura seleccionada.	Cambie la temperatura seleccionada.
El aire acondicionado hace ruido.	El aparato está sobre una superficie irregular.	Coloque el aparato sobre una superficie firme y nivelada (menos vibraciones).
El mando a distancia no funciona.	Está demasiado alejado.	Asegúrese de que el mando a distancia está apuntando correctamente al panel de control.
	La señal del mando a distancia no es detectada por el panel de control.	
	Las pilas están agotadas.	Cambie las pilas.

Códigos de error

Pantalla	Causa	Solución
E1	Fallo en el sensor de la temperatura de la habitación.	Desenchufe el aparato y vuelva a enchufarlo. Si el error persiste, llame al servicio técnico.
E2	Fallo en el sensor de la temperatura del evaporador.	
E3	Fallo en el sensor de la temperatura de condensación.	
E4	Fallo en el panel de comunicación de la pantalla.	

DATOS TÉCNICOS

Ficha del producto			
Marca comercial	ROWENTA		
Modelo	RWAC9000C		
Calificación energética	A		
Descripción	Símbolo	Valor	Unidad
Capacidad nominal de refrigeración	$P_{\text{nominal de refrigeración}}$	2,7	kW
Potencia absorbida nominal para refrigeración	P_{EER}	0,97	kW
Factor de rendimiento energético nominal	EERd	2,8	-
Consumo eléctrico con el termostato en apagado	P_{To}	-	W
Consumo eléctrico en el modo de espera	P_{SE}	0,46	W
Consumo eléctrico de aparatos con conducto individual	QSD	1,0	kWh/h
	Consumo de energía: 1,0 kW por 60 minutos, según los resultados obtenidos en ensayos estándar. El consumo de energía real depende de las condiciones de uso del aparato y del lugar en el que esté instalado.		
Nivel de potencia acústica	L_{WA}	62	dBA
Potencial de calentamiento global	GWP:	3	Eq. en kg de CO ₂
	Las fugas de refrigerante contribuyen al cambio climático. Un refrigerante con un potencial de calentamiento global (GWP) más bajo, contribuirá menos a dicho calentamiento que un refrigerante con un mayor GWP si es vertido a la atmósfera. Este aparato contiene un líquido refrigerante con un GWP igual a 3. Esto significa que, si se vertiera a la atmósfera 1 kg de este líquido refrigerante, el impacto en el calentamiento global sería, a lo largo de un periodo de 100 años, 3 veces mayor que si se vertiera 1 kg de CO ₂ . Nunca intente intervenir en el circuito del refrigerante ni desarmar el aparato usted mismo; consulte siempre con un profesional. (Refrigerante: R290).		
Detalles de contacto para obtener más información	Etablissements Darty & fils © 129 Avenue Gallieni, 93140 Bondy, France Web: www.darty.com		

Fusible

Tipo: 4T. Voltaje: 250 V. Corriente: 3,15 A

Tipo: 334. Voltaje: 250 V. Corriente: 3,15 A

Diagrama del circuito

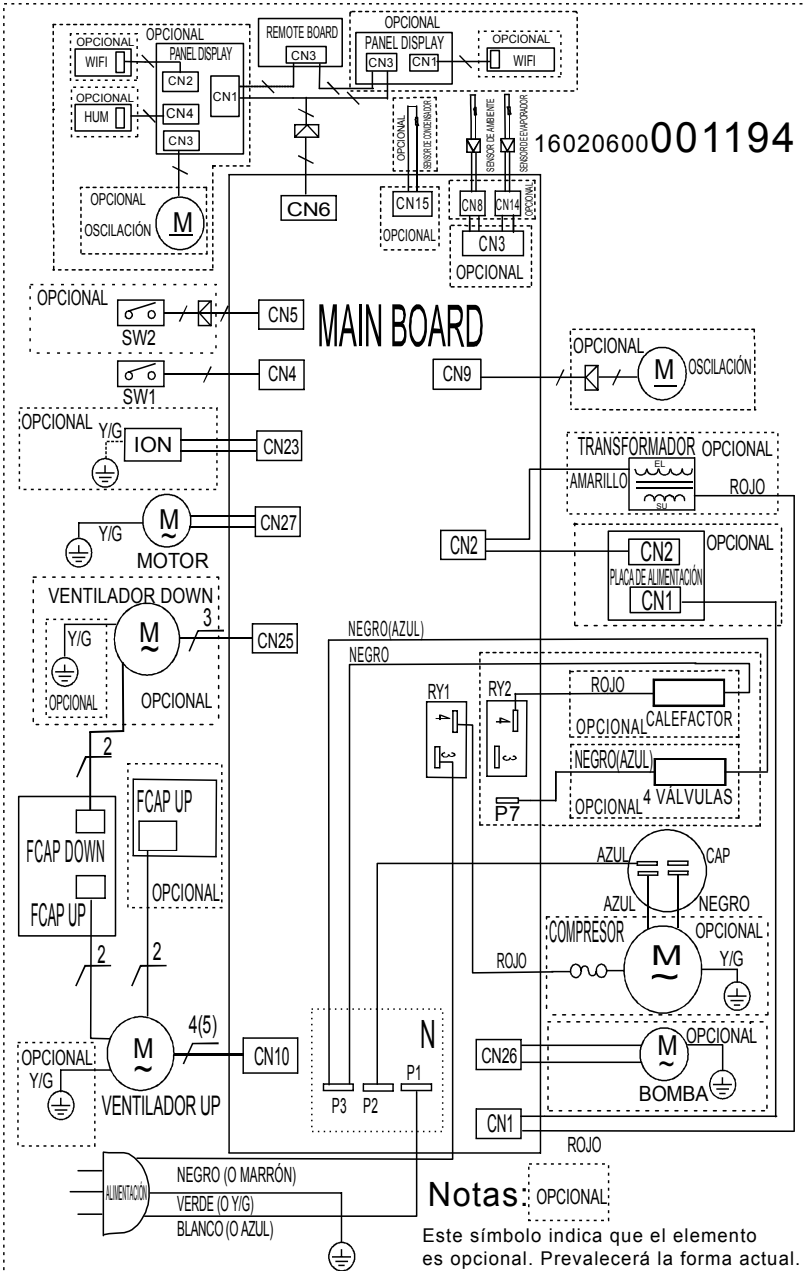

ELIMINACIÓN



Somos un distribuidor responsable y nos preocupa el medio ambiente.

Por este motivo le pedimos que siga correctamente las instrucciones de eliminación a la hora de desechar el aparato y su material de embalaje. De este modo, contribuirá a la conservación de los recursos naturales y garantizará que se recicla de modo correcto para preservar la salud las personas y el medio ambiente.

Este aparato y su embalaje se deben desechar conforme a la normativa y regulación local.

Debido a que el aparato contiene componentes electrónicos, el aparato y sus accesorios no se deben tirar en la basura doméstica al final de la vida útil del aparato.

Consulte a las autoridades locales sobre el modo correcto de eliminación y reciclaje de residuos.

El aparato se debe depositar en un punto local de recogida de residuos para proceder a su reciclaje. En algunos puntos de recogida se aceptan residuos gratuitamente.

Le pedimos disculpas por cualquier problema provocado por pequeñas inconsistencias en estas instrucciones, que podrían ser debidas al proceso de desarrollo y mejora del producto.

Etablissements Darty & fils ©,
129 Avenue Gallieni, 93140 Bondy, France 01/11/2019

LEIA AS SEGUINTE INSTRUÇÕES CUIDADOSAMENTE ANTES DE UTILIZAR O APARELHO E GUARDE PARA FUTURAS REFERÊNCIAS.

- Este aparelho destina-se apenas a uma utilização doméstica e não deve ser utilizado para qualquer outro fim ou em qualquer outra aplicação, tal como a utilização não doméstica ou num ambiente comercial.
- Este aparelho pode ser utilizado por crianças com mais de 8 anos de idade e pessoas com capacidades físicas, sensoriais ou mentais reduzidas, ou falta de experiência e conhecimentos, se forem supervisionadas e ensinadas quanto à utilização do aparelho de um modo seguro, e compreenderem os perigos envolvidos. As crianças não devem brincar com o aparelho. A limpeza e manutenção não deverão ser feitas por crianças sem supervisão.
- Se o fio da alimentação ficar danificado, deverá ser substituído pelo fabricante, o agente de reparação ou uma pessoa igualmente qualificada, de modo a evitar quaisquer perigos.
- Para mais detalhes acerca do método de limpeza, consulte a secção "Limpeza e manutenção" na páginas 74&75.
- As pilhas têm de ser retiradas do aparelho antes de serem eliminadas.
- As pilhas têm de ser eliminadas de forma segura.
- As pilhas têm de ser introduzidas com a polaridade correta.
- As pilhas gastas deverão ser retiradas do produto.
- Preste atenção aos aspetos ambientais quanto à eliminação das pilhas.
Não atire pilhas gastas para o caixote do lixo. Contacte o seu revendedor no sentido de proteger o ambiente.
- As pilhas (pilhas instaladas) não devem ser expostas a calor excessivo, tal como a luz solar, fogo ou semelhante.

- Este produto contém gás de estufa não fluorado (hermeticamente selado) que é perigoso para o ambiente e contribui para o aquecimento global se libertado para a atmosfera. Tipo de refrigerante: R290 Potencial de aquecimento global (GWP): 3
- O derrame de refrigerante contribui para alterações climáticas. O refrigerante com potencial de aquecimento global (GWP) menor irá contribuir menos para o aquecimento global que um refrigerante com GWP superior, se derramado para a atmosfera.
- Este produto contém um fluido refrigerante com um GWP igual a 3. Isto significa que, se 1 kg deste fluido refrigerante derramar para a atmosfera, o impacto no aquecimento global será 3 vezes superior
- a 1 kg de CO₂, num período de 100 anos. Nunca tente interferir com o circuito refrigerante você mesmo nem desmontar você mesmo o aparelho - peça sempre a um profissional.
- Eliminação do aparelho:
Para prevenir danos no ambiente ou na saúde humana devido à eliminação descontrolada do lixo, recicle para promover a reutilização sustentada de recursos materiais, refrigeradores e gases de isolamento inflamáveis. A eliminação só deverá ser efetuada em pontos de recolha públicos. Contacte o centro de tratamento de resíduos mais próximo de sua casa para obter mais detalhes acerca do modo correto de eliminação.
- Para instalação, reparação:
O aparelho deve ser colocado num piso horizontal e manter a ventilação desimpedida. Não tente substituir ou reparar quaisquer componentes. Peça ajuda, caso seja necessário, junto de um centro de reparação.
- Para o manuseamento:
Segure sempre o aparelho para evitar qualquer dano.

INSTRUÇÕES DE SEGURANÇA IMPORTANTES

- Use o aparelho apenas na vertical, numa superfície nivelada e a, pelo menos, 30 cm de distância da parede ou de qualquer objeto.
- Leia as instruções na íntegra.
- Para se proteger contra incêndios, choques elétricos ou lesões, não coloque o fio, ficha ou aparelho dentro de água ou de outro líquido.
- Desligue o aparelho e retire a ficha da tomada quando não o utilizar e antes de proceder à limpeza.
- Transporte e guarde o aparelho apenas na vertical.
- Coloque o aparelho numa superfície estável e nivelada.
- Não cubra nem insira quaisquer objetos na entrada ou saída de ar.
- Não use o aparelho numa sala húmida, tal como a casa de banho, para evitar o risco de choque elétrico
- Não coloque objetos pesados em cima do aparelho.
- Não use o aparelho com as mãos molhadas ou húmidas.
- Não use o aparelho na presença de substâncias ou vapores inflamáveis tais como álcool, inseticidas, gasolina, etc.
- Não use a ficha para ligar e desligar o aparelho. Use SEMPRE o painel de controlo para ligar e desligar o aparelho.
- O filtro tem de ser sempre usado com o aparelho.
- Certifique-se de que drena a água com o tubo de drenagem ligado no ponto de drenagem intermédio quando o aparelho estiver a funcionar no modo de aquecimento.

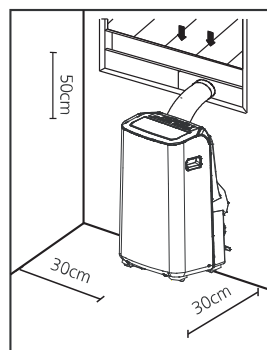

Manuseamento e utilização das pilhas

Pilhas do telecomando (incluídas):

- As pilhas deverão ser substituídas apenas por adultos. Não permita que crianças usem o telecomando, exceto se a tampa das pilhas estiver encaixada.
- Substitua as pilhas apenas por outras do mesmo tipo. São utilizadas duas pilhas AAA de 1,5V no telecomando, que se encontram acessíveis e podem ser substituídas.

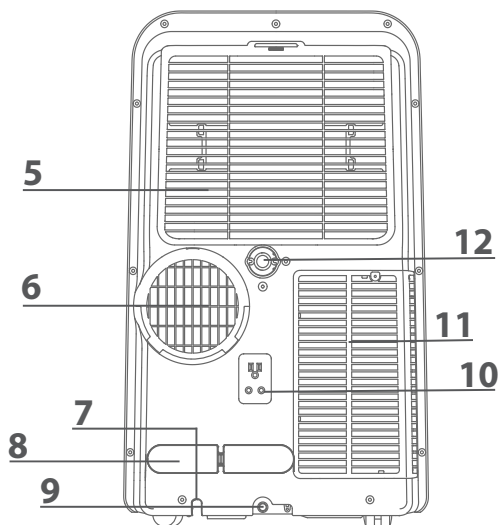
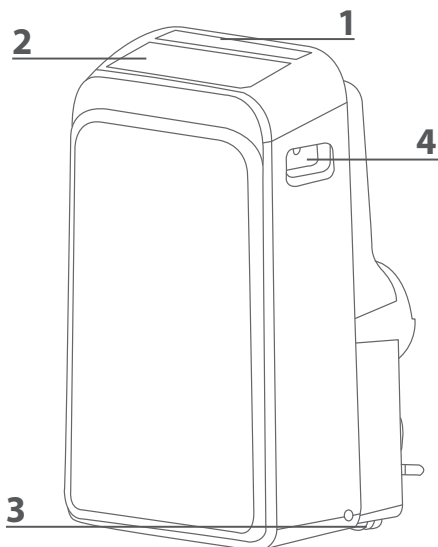

1. Painel de controlo

2. Grelha

3. Roda

4. Pega de transporte (em ambos os lados)

5. Grelha de entrada de ar superior

6. Grelha de saída do ar

7. Saída do fio da alimentação

8. Enroladores do fio da alimentação

9. Ponto de drenagem inferior

10. Tomadas para a ficha

(usadas apenas quando guardar o aparelho)

11. Grelha de entrada de ar inferior

12. Ponto de drenagem superior

NOTA: Artigos com * são opcionais. Podem ocorrer ligeiras variações no design.



Adaptador da unidade



*Parafuso e bucha (apenas para instalação na parede)



*Suporte de segurança e parafuso



*Adaptador do deslizador da janela

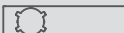

*Deslizador A da janela

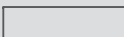

*Deslizador B da janela

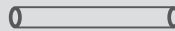

Mangueira de drenagem



*Adaptador A de saída da parede (apenas para instalação na parede)



*Adaptador B de saída da parede (com tampa) (apenas para instalação na parede)



Fivela do fio da alimentação

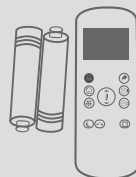

Telecomando e pilhas



*Vedante de espuma A (adesivo)



*Vedante de espuma B (adesivo)



*Vedante de espuma C (não adesivo)



Mangueira de descarga



*Parafuso

PAINEL DE CONTROLO

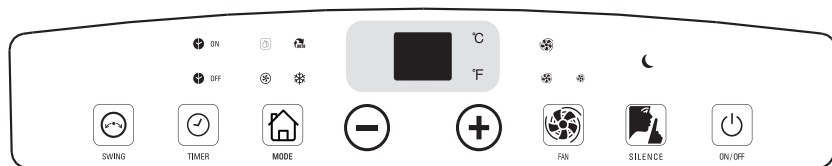

Botões:

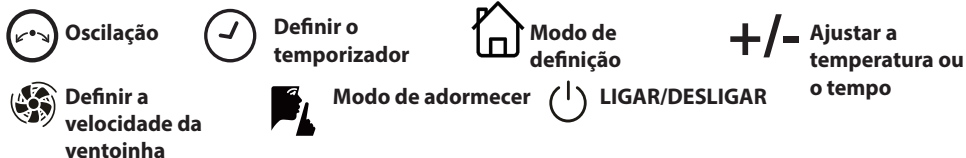

Indicadores luminosos:

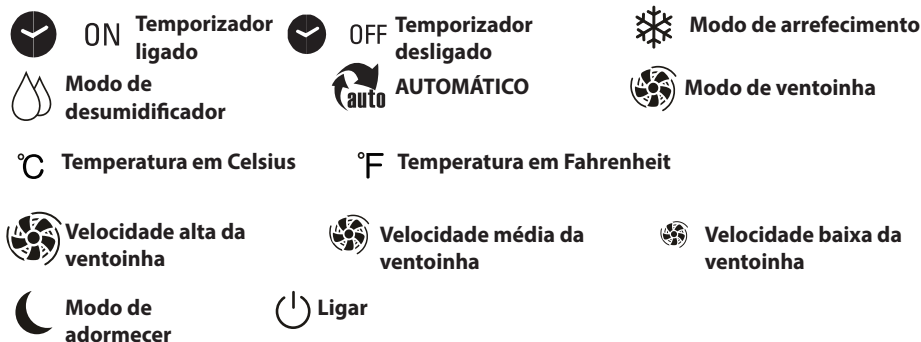

TELECOMANDO

As funções funcionam da mesma forma que o painel de controlo do aparelho.

Botões:

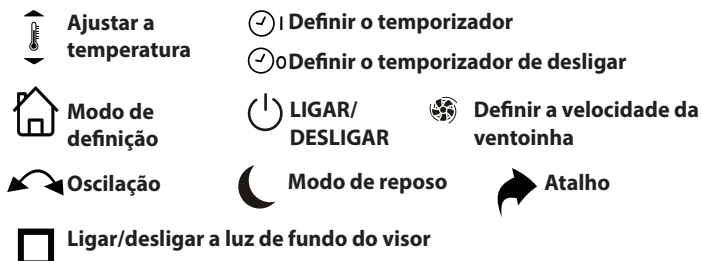

Colocação das pilhas: Retire a tampa na parte traseira do telecomando e insira duas pilhas com as marcas "+" e "-" corretamente alinhadas.

Cuidado: Retire as pilhas, caso não use o telecomando durante um longo período de tempo.

Este aparelho é um ar condicionado portátil, que pode ser transportado de sala para sala.

INSTALAÇÃO

Kit de instalação na janela

Nota: O kit para janelas foi criado apenas para ser instalado com janelas deslizantes.

O kit para janelas não foi criado para ser usado com janelas de caixilho.

1. Instale o adaptador da unidade e o adaptador do deslizador da janela em ambos os lados da mangueira de saída.

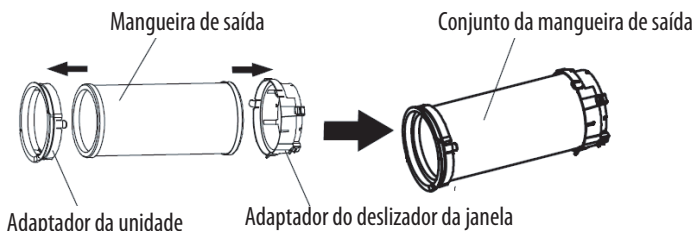

2. Ligue o conjunto da mangueira de saída à traseira do aparelho. Deslize a mangueira para dentro até bloquear no sítio.

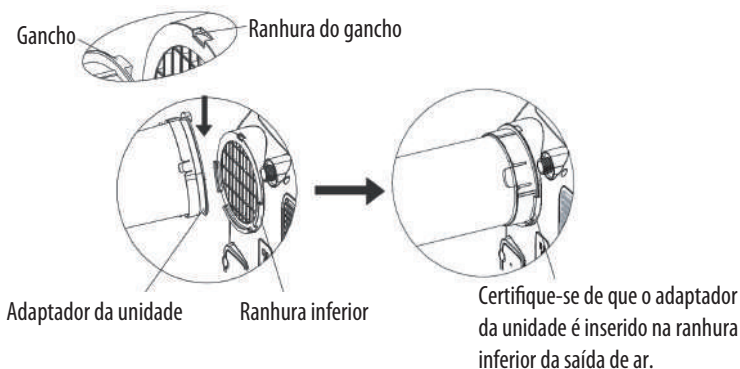

3. Ajuste os deslizadores da janela conforme a largura ou a altura da sua janela e insira o parafuso fornecido para fixar na posição desejada.

Existe um orifício onde a mangueira de saída será inserida. Certifique-se de que este orifício não está bloqueado.

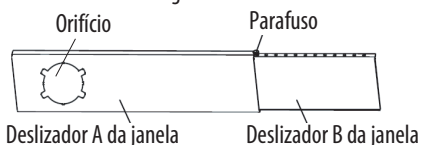

4. Corte tiras do vedante de espuma adesivo A e B com os comprimentos adequados, e fixe-as na armação da janela.

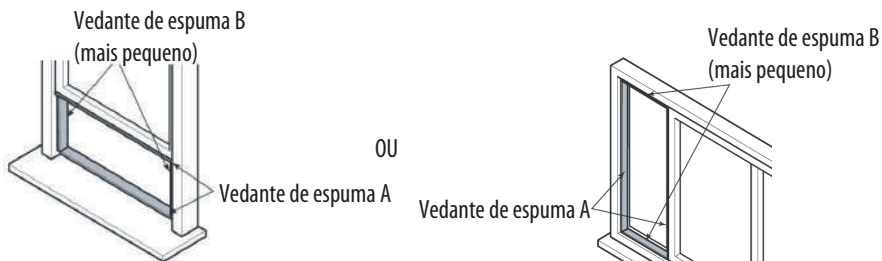

5. Ligue o conjunto do deslizador da janela na janela.

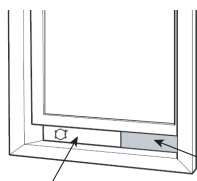

OU

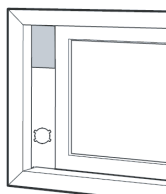

Deslizador A da janela

Deslizador B da janela

6. Corte uma tira do vedante de espuma não adesivo C para corresponder à largura (ou altura) da janela. Insira o vedante entre o vidro e a armação da janela para evitar que ar e insetos entrem na divisão.

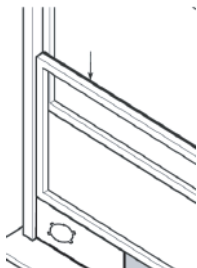

OU

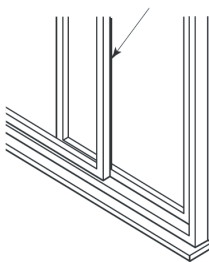

7. Se desejar, instale o suporte de segurança com 2 parafusos fornecidos.

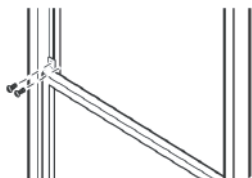

OU

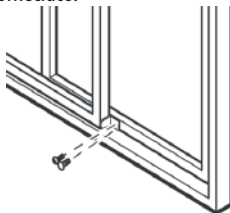

8. Insira o adaptador do deslizador da janela no orifício do deslizador da janela.

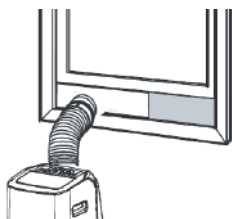

OU

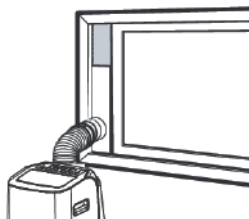

Kit de instalação na parede

1. Instale o adaptador da unidade e o adaptador A de saída da parede em ambos os lados da mangueira de saída.

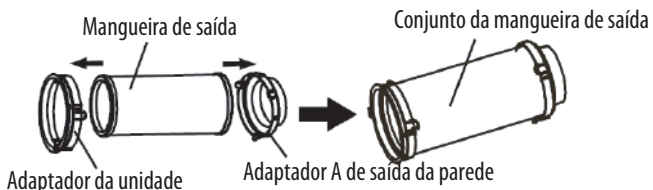

2. Ligue o conjunto da mangueira de saída à traseira do aparelho.
3. Faça um orifício de 125 mm na parede para o adaptador B de saída da parede.
4. Fixe o adaptador B de saída da parede na parede usando as quatro buchas e parafusos fornecidos.
5. Ligue o conjunto da mangueira de saída no adaptador B de saída da parede.

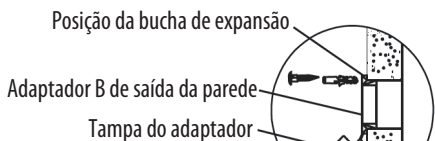

NOTA: Cubra o orifício na parede usando a tampa do adaptador quando não o usar.





NOTA: Não dobre a mangueira de saída.

FUNIONAMENTO

Ligue o aparelho à tomada elétrica.

Irá ouvir um bip e todos os indicadores luminosos acendem durante um curto espaço de tempo.

LIGAR/DESLIGAR



Prima  para ligar o aparelho. Prima de novo  para desligar o aparelho.

Seleção do modo

Prima repetidamente  para seleccionar o modo de funcionamento desejado: Automático, arrefecimento, aquecimento, desumidificador ou ventoinha.



O indicador luminoso correspondente ao modo selecionado irá acender-se.



Quando os modos de ventoinha () e de desumidificação () forem selecionados, o visor apresenta a temperatura ambiente.

Definir a temperatura

Prima repetidamente +/- no painel de controlo  /  telecomando para definir a temperatura.

O visor irá apresentar a temperatura que definir nos modos automático () e aquecimento () .

Amplitude da temperatura ajustável:

30 °C máx.

17 °C mín.

A temperatura pode ser apresentada em graus Fahrenheit ou graus Celsius. Para alterar de um visor para o outro, prima e mantenha premido + e - no painel de controlo ao mesmo tempo durante cerca de 3 segundos.

Definir a velocidade da ventoinha

Prima repetidamente  para seleccionar a velocidade da ventoinha.

O indicador luminoso correspondente irá acender para indicar qual é a definição de velocidade que está em uso.



Se o aparelho estiver no modo automático () e de desumidificação () , não pode seleccionar a velocidade da ventoinha.



Definir o temporizador

Pode definir o temporizador para o atraso de início ou atraso de paragem.

Programar o temporizador para LIGAR - quando o aparelho estiver DESLIGADO.

Prima  no painel de controlo, ou  no telecomando. O temporizador ou indicador luminoso  ON acende no painel de controlo.

Prima repetidamente ou prima e mantenha premido +/- no painel de controlo, ou  no telecomando para alterar o tempo em incrementos de meia hora até 10 horas, e depois em incrementos de 1 hora até 24 horas.

O tempo definido será confirmado passados cerca de 5 segundos e depois o temporizador de início diferido começa.

Quando o tempo programado tiver sido atingido, o aparelho irá ligar-se automaticamente.







No painel de controlo



No telecomando

Programação do temporizador para DESLIGAR – quando o aparelho estiver em funcionamento.

Prima  no painel de controlo ou  no telecomando. O indicador luminoso de temporizador desligado  acende no painel de controlo.

Prima repetidamente ou prima e mantenha premido +/- no painel de controlo, ou  no telecomando para alterar o tempo em incrementos de meia hora até 10 horas, e depois em incrementos de 1 hora até 24 horas. O tempo definido será confirmado passados cerca de 5 segundos e depois o temporizador de paragem diferida começa. Quando o tempo programado tiver sido atingido, o aparelho irá desligar-se automaticamente.



No painel de controlo



No telecomando

Para cancelar a definição do temporizador

Prima e mantenha premido +/- no painel de controlo, ou  no telecomando até que o visor no telecomando ou no painel de controlo apresente "0.0"

Função de adormecer

A função de adormecer ajusta a temperatura definida do aparelho às necessidades térmicas do corpo a adormecer.

Prima  para operar o modo de adormecer. O indicador luminoso de adormecer  acende.

A temperatura definida aumenta (arrefecimento) ou diminui (aquecimento) 1 °C/2 °F a cada 30 minutos. A temperatura aumenta ou diminui então mais 1 °C/2 °F após mais 30 minutos. Esta nova temperatura será mantida durante cerca de 7 horas antes de voltar à temperatura originalmente seleccionada.

NOTA: Esta função não está disponível no modo de ventoinha e desumidificador.

Para cancelar a função, prima . O indicador luminoso de adormecer apaga-se.

Operação de oscilação

Quando liga o aparelho, a grelha oscila e pára a um certo ângulo.

Pode premir  para permitir que a grelha oscile automaticamente.

Prima de novo  quando quiser que a grelha pare num ângulo desejado.

Ligar/desligar a luz de fundo do visor (apenas no telecomando)

Se preferir desligar a luz de fundo do visor, prima .

Prima de novo  para ligar a luz de fundo.

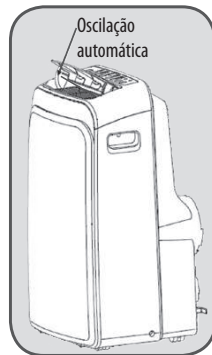

Reiniciar (apenas telecomando)

Quando premir o botão do orifício , todas as definições serão canceladas e o telecomando volta às predefinições.

DRENAGEM

Quando o tanque de água interno estiver cheio, o visor apresentará "P1".

Para esvaziar o depósito de água, deve proceder do seguinte modo:

1. Desligue o aparelho e retire a ficha da tomada elétrica.
 2. Coloque uma bandeja de água (não fornecida) no chão debaixo do ponto de drenagem inferior.
 3. Retire a tampa de drenagem e tampa de borracha e deixe a água sair.
 4. Volte a colocar o bujão de borracha e a tampa de drenagem, volte a ligar o aparelho à tomada elétrica e ligue o aparelho.
- "P1" irá desaparecer do visor.

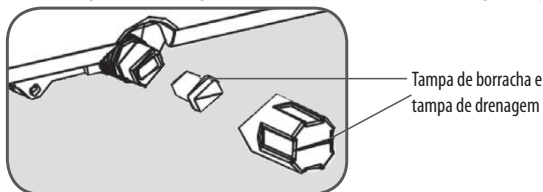

Se desejar utilizar o aparelho sem precisar de esvaziar o depósito da água:

- Retire a tampa de drenagem e a tampa de borracha e guarde para futuras utilizações.
- Ligue uma extremidade do tubo de drenagem fornecido no ponto de drenagem inferior e coloque a outra extremidade num local

Drenagem contínua

Quando tiver de utilizar o aparelho com muita humidade, durante a desumidificação e em modo de arrefecimento, ligue o tubo de drenagem a este aparelho.

- Retire a tampa de drenagem do ponto de drenagem superior.
- Ligue uma extremidade do tubo de drenagem no ponto de drenagem e estique com um tubo extra da água (não fornecido).
- Coloque a outra extremidade do tubo de drenagem ligada ao esgoto. Certifique-se de que o tubo não tem curvas ou torções.

NOTA: A ligação ao esgoto deve estar ao mesmo nível ou abaixo do nível de saída.

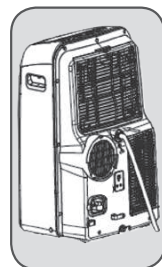

LIMPEZA E MANUTENÇÃO

Desligue o aparelho e retire a ficha da tomada elétrica antes da limpeza.

Para maximizar a eficiência do aparelho, limpe-o regularmente.

Limpeza da estrutura

Limpe a estrutura com um pano ligeiramente embebido em água. Nunca use químicos, ou agentes de limpeza abrasivos.

Limpar os filtros

- O ar condicionado vem equipado com dois filtros para remover as partículas de pó:

Um filtro na entrada do ar superior.

Um filtro na entrada do ar inferior.

- Retire a grelha superior e retire o filtro superior, que fica atrás da grelha.
- Desaperte um parafuso na grelha inferior e retire o filtro inferior.
- Os filtros devem ser limpos regularmente. Use um aspirador ou bata levemente os filtros para remover a poeira e detritos soltos dos filtros e, de seguida, enxagúe em água corrente. Seque completamente antes de voltar a colocar o filtro.

NOTA: Nunca use o ar condicionado sem os filtros.

Armazenamento

- Drene toda a água do aparelho, colocando-o em modo de ventoinha durante algumas horas, para secar completamente o interior do aparelho.
- Limpe os filtros.
- Enrole o fio da alimentação e insira a ficha da alimentação nas tomadas na parte traseira do aparelho.
- Retire as pilhas do telecomando.
- Guarde o aparelho num local seco.

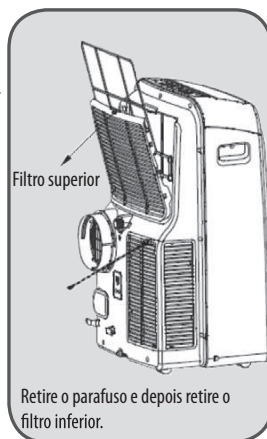

As pilhas têm de ser eliminadas de forma segura.

Não se devem misturar diferentes tipos de pilhas ou pilhas novas e usadas.

Devem ser usadas pilhas do mesmo tipo ou equivalente conforme recomendado.

As pilhas devem ser inseridas com a polaridade correta.

As pilhas gastas devem ser removidas do produto.

Preste atenção aos aspetos ambientais quanto à eliminação das pilhas.

Não atire pilhas gastas para o caixote do lixo. Contacte o seu revendedor no sentido de proteger o ambiente.

As pilhas (pilhas instaladas) não devem ser expostas a calor excessivo, tal como a luz solar, fogo ou semelhante.

RESOLUÇÃO DE PROBLEMAS

Nunca tente reparar ou desmontar o ar condicionado.

Problema	Possível Causa	Possível solução
O ar condicionado não funciona.	Não há eletricidade.	Ligue a ficha a uma tomada em funcionamento e ligue o aparelho.
	“P1” é apresentado no visor.	Esvazie o depósito da água interno.
	A temperatura ambiente é inferior à temperatura selecionada.	Mude a seleção da temperatura.
O ar condicionado não parece estar a surtir um grande efeito de arrefecimento.	Está exposto à luz direta do sol.	Feche as cortinas.
	Janelas ou portas abertas, muitas pessoas ou uma fonte de calor na sala.	Feche as portas e janelas, retire as fontes de calor e coloque um ar condicionado extra.
	Filtros sujos.	Retire o bloqueio.
	A saída ou entrada do ar está bloqueada.	Quite la obstrucción.
	A temperatura ambiente é inferior à temperatura selecionada.	Mude a seleção da temperatura.
O ar condicionado está ruidoso.	O aparelho não está nivelado.	Coloque o aparelho numa superfície sólida e nivelada (menos vibrações).
O telecomando não funciona.	Demasiada distância.	Certifique-se de que aponta corretamente o telecomando ao painel de controlo.
	O sinal do telecomando não é detetado pelo painel de controlo.	
	As pilhas estão gastas.	Substitua as pilhas.

Códigos de erro

Visor	Causa	Solução
E1	O sensor da temperatura ambiente falhou.	Desligue e volte a ligar o aparelho. Se o erro voltar a ocorrer, ligue para o serviço de reparação.
E2	O sensor de temperatura do evaporador falhou.	
E3	O sensor da temperatura de condensação falhou.	
E4	A comunicação do painel do visor falhou.	

CARACTERÍSTICAS TÉCNICAS

Ficha do produto			
Marca registada	ROWENTA		
Modelo	RWAC9000C		
Classe de eficiência energética	A		
Descrição	Símbolo	Valor	Unidade
Capacidade nominal para arrefecimento	P_{rated} para arrefecimento	2.7	KW
Entrada de potência nominal para arrefecimento	P_{EER}	0.97	KW
Taxa de eficiência energética classificada	EERd	2.8	-
Consumo energético em modo "off" (desligar) do termostato	P_{T0}	-	W
Consumo energético em modo "standby" (suspensão)	P_{SB}	0.46	W
Consumo de eletricidade dos aparelhos de tubo único	QSD	1.0	kWh/h
	Consumo energético de 1.0 kWh por 60 minutos, com base em resultados de teste padrão. O consumo energético real dependerá da utilização e localização do aparelho.		
Nível de potência sonora	L_{WA}	62	dB(A)
	GWP	3	kgCO ₂ eq.
Potencial de aquecimento global	O vazamento de refrigerante contribui para as alterações climáticas. O contributo do refrigerante com menor potencial de aquecimento global (PAG) seria maior para a diminuição do aquecimento global do que o de um refrigerante com maior PAG, se vazado para a atmosfera. Este aparelho contém um fluido refrigerante com um PAG igual a 3. Significa que se 1 kg deste fluido refrigerante for vazado para a atmosfera, o impacto no aquecimento global seria 3 vezes superior a 1 kg de CO ₂ durante um período de 100 anos. Nunca tente interferir com o circuito do refrigerante ou desmontar o produto sozinho, solicite sempre um profissional. (Refrigerante: R290)		
Coordenadas de contacto para obter informações complementares	Etablissements Darty & fils © 129 Avenue Gallieni, 93140 Bondy, France Website: www.darty.com		

Fusível

Tipo: 4T, Voltagem: 250V, Corrente:3.15A

Tipo: 334, Voltagem: 250V, Corrente:3.15A

Diagrama do circuito

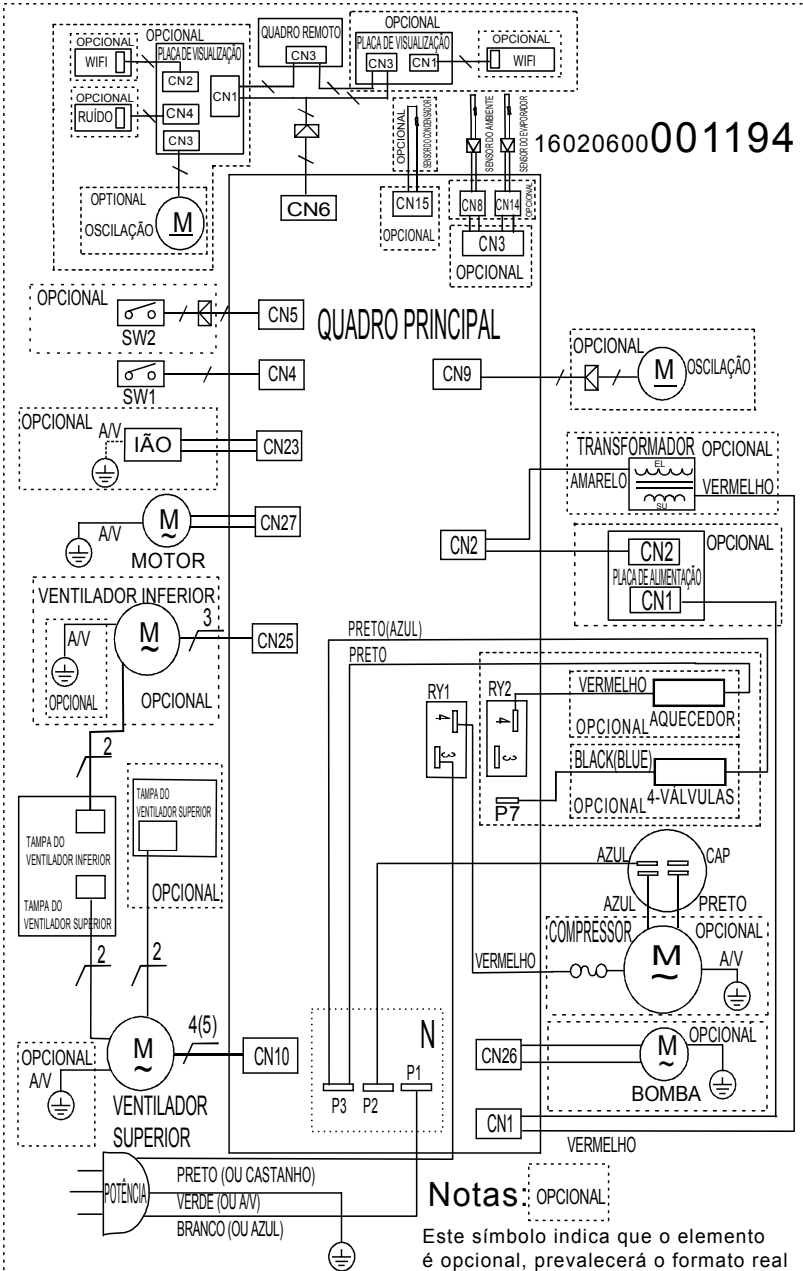

ELIMINAÇÃO



Como retalhista responsável, preocupamo-nos com o ambiente. Como tal, aconselhamos que cumpra os procedimentos adequados para eliminação do aparelho e dos respectivos materiais de embalagem. Dessa forma, irá ajudar a conservar recursos naturais e assegurar que são reciclados de uma forma que protege a saúde e o ambiente.

Deve eliminar este aparelho e a sua embalagem de acordo com a legislação e regulamentação locais. Dado que este aparelho contém componentes eletrónicos, o produto e os seus acessórios devem ser eliminados separadamente do lixo doméstico quando atingirem o fim da sua vida útil.

Contacte as autoridades locais para obter informações acerca da eliminação e reciclagem.

O aparelho deve ser transportado para o ponto de recolha local, para reciclagem. Alguns pontos de recolha aceitam os aparelhos sem encargos.

Pedimos desculpa por qualquer inconveniente provocado por pequenas inconsistências nestas instruções, as quais poderão ser resultado do melhoramento e desenvolvimento do produto.

Etablissements Darty & fils ©,
129 Avenue Gallieni, 93140 Bondy, France 01/11/2019

Symbols



Read the instructions.



Warning: Risk of fire/Flammable materials!



Operator's manual; operating instructions



Service indicator; read technical manual

WARNING

Do not use means to accelerate the defrosting process or to clean, other than those recommended by the manufacturer. The appliance shall be stored in a room without continuously operating ignition sources (for example: open flames, an operating gas appliance or an operating electric heater). Do not pierce or burn. Be aware that refrigerants may not contain an odour. Appliance shall be installed, operated and stored in a room with a floor area larger than 10 m².

Installation (Space)

- ! that the installation of pipe-work shall be kept to a minimum;
- ! that pipe-work shall be protected from physical damage and shall not be installed in an unventilated space;
- ! that compliance with national gas regulations shall be observed;
- ! that mechanical connections shall be accessible for maintenance purposes;
- ! Maximum refrigerant charge amount (*M*): 0.2 kg
- ! Dispose of refrigerant based on local regulations, properly processed;
- ! Minimum floor area of the room: 10 m²
- ! Keep ventilation openings clear of obstruction;

An unventilated area where the appliance using flammable refrigerants is installed shall be so constructed that should any refrigerant leak, it will not stagnate so as to create a fire or explosion hazard. This shall include:

- !! the appliance shall be stored in a well-ventilated area where the room size corresponds to the room area as specified for operation;
- !! the appliance shall be stored in a room without continuously operating open flames (for example an operating gas appliance) and ignition sources (for example an operating electric heater).
- !! The appliance shall be stored so as to prevent mechanical damage from occurring.

Information on servicing

Information about the credentials of qualified service personnel as follows.

- Any person who is involved with working on or breaking into a refrigerant circuit should hold a current valid certificate from an industry-accredited assessment authority, which authorises their competence to handle refrigerants safely in accordance with an industry recognised assessment specification.
- Servicing shall only be performed as recommended by the equipment manufacturer. Maintenance and repair requiring the assistance of other skilled personnel shall be carried out under the supervision of the person competent in the use of flammable refrigerants.

Checks to the area

Prior to beginning work on systems containing flammable refrigerants, safety checks are necessary to ensure that the risk of ignition is minimised. For repair to the refrigerating system, the following precautions shall be complied with prior to conducting work on the system.

Work procedure

Work shall be undertaken under a controlled procedure so as to minimise the risk of a flammable gas or vapour being present while the work is being performed.

General work area

All maintenance staff and others working in the local area shall be instructed on the nature of work being carried out. Work in confined spaces shall be avoided. The area around the workspace shall be sectioned off. Ensure that the conditions within the area have been made safe by control of flammable material.

Checking for presence of refrigerant

The area shall be checked with an appropriate refrigerant detector prior to and during work, to ensure the technician is aware of potentially flammable atmospheres. Ensure that the leak detection equipment being used is suitable for use with flammable refrigerants, i.e. non-sparking, adequately sealed or intrinsically safe.

Presence of fire extinguisher

If any hot work is to be conducted on the refrigeration equipment or any associated parts, appropriate fire extinguishing equipment shall be available to hand. Have a dry powder or CO₂ fire extinguisher adjacent to the charging area.

No ignition sources

No person carrying out work in relation to a refrigeration system which involves exposing any pipe work that contains or has contained flammable refrigerant shall use any sources of ignition in such a manner that it may lead to the risk of fire or explosion. All possible ignition sources, including cigarette smoking, should be kept sufficiently far away from the site of installation, repairing, removing and disposal, during which flammable refrigerant can possibly be released to the surrounding space. Prior to work taking place, the area around the equipment is to be surveyed to make sure that there are no flammable hazards or ignition risks. "No Smoking" signs shall be displayed.

Ventilated area

Ensure that the area is in the open or that it is adequately ventilated before breaking into the system or conducting any hot work. A degree of ventilation shall continue during the period that the work is carried out. The ventilation should safely disperse any released refrigerant and preferably expel it externally into the atmosphere.

Checks to the refrigeration equipment

Where electrical components are being changed, they shall be fit for the purpose and to the correct specification. At all times the manufacturer's maintenance and service guidelines shall be followed. If in doubt consult the manufacturer's technical department

for assistance.

The following checks shall be applied to installations using flammable refrigerants:

- *the charge size is in accordance with the room size within which the refrigerant containing parts are installed;*
- *the ventilation machinery and outlets are operating adequately and are not obstructed;*
- *if an indirect refrigerating circuit is being used, the secondary circuit shall be checked for the presence of refrigerant;*
- *marking to the equipment continues to be visible and legible. Markings and signs that are illegible shall be corrected;*
- *refrigeration pipe or components are installed in a position where they are unlikely to be exposed to any substance which may corrode refrigerant containing components, unless the components are constructed of materials which are inherently resistant to being corroded or are suitably protected against being so corroded.*

Checks to electrical devices

Repair and maintenance to electrical components shall include initial safety checks and component inspection procedures. If a fault exists that could compromise safety, then no electrical supply shall be connected to the circuit until it is satisfactorily dealt with. If the fault cannot be corrected immediately but it is necessary to continue operation, an adequate temporary solution shall be used. This shall be reported to the owner of the equipment so all parties are advised.

Initial safety checks shall include:

- that capacitors are discharged: this shall be done in a safe manner to avoid possibility of sparking;
- that no live electrical components and wiring are exposed while charging, recovering or purging the system;
- that there is continuity of earth bonding.

Repairs to sealed components

During repairs to sealed components, all electrical supplies shall be disconnected from the equipment being worked upon prior to any removal of sealed covers, etc. If it is absolutely necessary to have an electrical supply to equipment during servicing, then a permanently operating form of leak detection shall be located at the most critical point to warn of a potentially hazardous situation.

Particular attention shall be paid to the following to ensure that by working on electrical components, the casing is not altered in such a way that the level of protection is affected. This shall include damage to cables, excessive number of connections, terminals not made to original specification, damage to seals, incorrect fitting of glands, etc.

Ensure that apparatus is mounted securely.

Ensure that seals or sealing materials have not degraded such that they no longer serve the purpose of preventing the ingress of flammable atmospheres. Replacement parts shall be in accordance with the manufacturer's specifications.

NOTE The use of silicon sealant may inhibit the effectiveness of some types of leak detection equipment. Intrinsically safe components do not have to be isolated prior to working on them.

Repair to intrinsically safe components

Do not apply any permanent inductive or capacitance loads to the circuit without ensuring that this will not exceed the permissible voltage and current permitted for the equipment in use.

Intrinsically safe components are the only types that can be worked on while live in the presence of a flammable atmosphere. The test apparatus shall be at the correct rating.

Replace components only with parts specified by the manufacturer. Other parts may result in the ignition of refrigerant in the

atmosphere from a leak.

Cabling

Check that cabling will not be subject to wear, corrosion, excessive pressure, vibration, sharp edges or any other adverse environmental effects. The check shall also take into account the effects of ageing or continual vibration from sources such as compressors or fans.

Detection of flammable refrigerants

Under no circumstances shall potential sources of ignition be used in the searching for or detection of refrigerant leaks. A halide torch (or any other detector using a naked flame) shall not be used.

Leak detection methods

The following leak detection methods are deemed acceptable for systems containing flammable refrigerants.

Electronic leak detectors shall be used to detect flammable refrigerants, but the sensitivity may not be adequate, or may need re-calibration. (Detection equipment shall be calibrated in a refrigerant-free area.) Ensure that the detector is not a potential source of ignition and is suitable for the refrigerant used. Leak detection equipment shall be set at a percentage of the lower flammability limit (LFL) of the refrigerant and shall be calibrated to the refrigerant employed and the appropriate percentage of gas (25 % maximum) is confirmed.

Leak detection fluids are suitable for use with most refrigerants but the use of detergents containing chlorine shall be avoided as the chlorine may react with the refrigerant and corrode the copper pipe-work.

If a leak is suspected, all naked flames shall be removed/extinguished.

If a leakage of refrigerant is found which requires brazing, all of the refrigerant shall be recovered from the system, or isolated (by means of shut off valves) in a part of the system remote from the leak. Oxygen free nitrogen (OFN) shall then be purged through the system both before and during the brazing process.

Removal and evacuation

When breaking into the refrigerant circuit to make repairs – or for any other purpose – conventional procedures shall be used. However, it is important that best practice is followed since flammability is a consideration. The following procedure shall be adhered to:

- remove refrigerant;
- purge the circuit with inert gas;
- evacuate;
- purge again with inert gas;
- open the circuit by cutting or brazing.

The refrigerant charge shall be recovered into the correct recovery cylinders. The system shall be “flushed” with octafluoronaphthalene (OFN) to render the unit safe. This process may need to be repeated several times. Compressed air or oxygen shall not be used for this task.

Flushing shall be achieved by breaking the vacuum in the system with OFN and continuing to fill until the working pressure is achieved, then venting to atmosphere, and finally pulling down to a vacuum. This process shall be repeated until no refrigerant is within the system. When the final OFN charge is used, the system shall be vented down to atmospheric pressure to enable work to take place. This operation is absolutely vital if brazing operations on the pipe-work are to take place.

Ensure that the outlet for the vacuum pump is not close to any ignition sources and there is ventilation available.

Charging procedures

In addition to conventional charging procedures, the following requirements shall be followed.

- Ensure that contamination of different refrigerants does not occur when using charging equipment. Hoses or lines shall be as short as possible to minimise the amount of refrigerant contained in them.
- Cylinders shall be kept upright.
- Ensure that the refrigeration system is earthed prior to charging the system with refrigerant.
- Label the system when charging is complete (if not already).
- Extreme care shall be taken not to overfill the refrigeration system.

Prior to recharging the system, it shall be pressure tested with OFN. The system shall be leak tested on completion of charging but prior to commissioning. A follow up leak test shall be carried out prior to leaving the site.

Decommissioning

Before carrying out this procedure, it is essential that the technician is completely familiar with the equipment and all its detail. It is recommended good practice that all refrigerants are recovered safely. Prior to the task being carried out, an oil and refrigerant sample shall be taken in case analysis is required prior to re-use of reclaimed refrigerant. It is essential that electrical power is available before the task is commenced.

- a) Become familiar with the equipment and its operation.
- b) Isolate system electrically.
- c) Before attempting the procedure ensure that:
 - mechanical handling equipment is available, if required, for handling refrigerant cylinders;
 - all personal protective equipment is available and being used correctly;
 - the recovery process is supervised at all times by a competent person;
 - recovery equipment and cylinders conform to the appropriate standards.
- d) Pump down refrigerant system, if possible.
- e) If a vacuum is not possible, make a manifold so that refrigerant can be removed from various parts of the system.
- f) Make sure that cylinder is situated on the scales before recovery takes place.
- g) Start the recovery machine and operate in accordance with manufacturer's instructions.
- h) Do not overfill cylinders. (No more than 80 % volume liquid charge).
- i) Do not exceed the maximum working pressure of the cylinder, even temporarily.
- j) When the cylinders have been filled correctly and the process completed, make sure that the cylinders and the equipment are removed from site promptly and all isolation valves on the equipment are closed off.
- k) Recovered refrigerant shall not be charged into another refrigeration system unless it has been cleaned and checked.

Labelling

Equipment shall be labelled stating that it has been de-commissioned and emptied of refrigerant. The label shall be dated and signed. Ensure that there are labels on the equipment stating the equipment contains flammable refrigerant.

Recovery

When removing refrigerant from a system, either for servicing or decommissioning, it is recommended good practice that all refrigerants are removed safely.

When transferring refrigerant into cylinders, ensure that only appropriate refrigerant recovery cylinders are employed. Ensure that

the correct number of cylinders for holding the total system charge are available. All cylinders to be used are designated for the recovered refrigerant and labelled for that refrigerant (i.e. special cylinders for the recovery of refrigerant). Cylinders shall be complete with pressure relief valve and associated shut-off valves in good working order. Empty recovery cylinders are evacuated and, if possible, cooled before recovery occurs.

The recovery equipment shall be in good working order with a set of instructions concerning the equipment that is at hand and shall be suitable for the recovery of flammable refrigerants. In addition, a set of calibrated weighing scales shall be available and in good working order. Hoses shall be complete with leak-free disconnect couplings and in good condition. Before using the recovery machine, check that it is in satisfactory working order, has been properly maintained and that any associated electrical components are sealed to prevent ignition in the event of a refrigerant release. Consult manufacturer if in doubt.

The recovered refrigerant shall be returned to the refrigerant supplier in the correct recovery cylinder, and the relevant Waste Transfer Note arranged. Do not mix refrigerants in recovery units and especially not in cylinders.

If compressors or compressor oils are to be removed, ensure that they have been evacuated to an acceptable level to make certain that flammable refrigerant does not remain within the lubricant. The evacuation process shall be carried out prior to returning the compressor to the suppliers. Only electric heating to the compressor body shall be employed to accelerate this process. When oil is drained from a system, it shall be carried out safely.

Symboles

Opérations de Service

FR



"Lisez le mode d'emploi destiné à l'utilisateur.



'Attention: Risque d'incendie!



Mode d'emploi; Consignes d'utilisation



Indicateur d'entretien ; Lisez le manuel technique

AVERTISSEMENT

Lors de la décongélation et du nettoyage de l'appareil, ne pas utiliser d'autres outils que ceux recommandés par le fabricant. L'appareil doit être conservé dans une salle dénuée de sources de feu continuelles (par exemple : une flamme nue, un appareil à gaz en fonctionnement ou un radiateur électrique allumé). Ne pas percer ni brûler. Veuillez noter que les réfrigérants peuvent ne pas avoir d'odeur.

L'appareil doit être installé, utilisé et stocké dans un local dont la surface au plancher est supérieure à 10 m².

Installation (espace)

-
- ! que l'installation des tuyauteries doit être réduite au minimum;
 - ! que les tuyauteries doivent être protégées des dommages physiques et ne doivent pas être installées dans un espace non ventilé;
 - ! qu'il doit y avoir conformité avec les règlements nationaux sur le gaz;
 - que les connexions mécaniques réalisées doivent être accessibles pour les opérations d'entretien;
 - la quantité maximale de charge de fluide frigorigène (M): 0.2kg
 - Éliminer le réfrigérant conformément aux réglementations locales, correctement traité;
 - La surface minimale au plancher du local: 10 m²
 - Ne pas obstruer les ouvertures de ventilation.

Une zone non ventilée où un appareil qui utilise des fluides frigorigènes inflammables est installé doit être construite de telle manière qu'en cas de fuite de fluide frigorigène, celui-ci ne stagnera pas en risquant de créer un risque d'incendie ou d'explosion. Ces indications doivent comprendre:

- l'appareil doit être stocké dans une zone bien ventilée où la taille du local correspond à la surface du local telle que spécifiée pour le fonctionnement;
- l'appareil doit être stocké dans un local ne contenant pas de feux nus fonctionnant en permanence (par exemple, un appareil à gaz) ni de sources d'inflammation (par exemple, radiateur électrique en fonctionnement);
- L'appareil doit être stocké de manière à empêcher les dommages mécaniques.

Information concernant les opérations de service

Informations spécifiques concernant les références du personnel qualifié responsable des opérations de service comme suit

- Toute personne travaillant sur ou perçant le circuit de refroidissement doit détenir un certi cat valide délivré par une autorité d'évaluation accréditée du secteur garantissant un niveau de compétences suffisant pour manipuler les réfrigérants, conformément aux règles d'évaluation reconnues dans le secteur.
- Les travaux d'entretien doivent être exclusivement effectués conformément aux recommandations du fabricant de l'appareil. Les travaux d'entretien et de réparation nécessitant l'assistance d'autres professionnels qualifiés doivent être effectués sous la supervision d'une personne spécialisée dans l'utilisation de réfrigérants inflammables.

Vérifications de la zone

Avant de commencer les travaux sur les systèmes contenant des fluides frigorigènes inflammables, des vérifications de sécurité sont nécessaires pour s'assurer que le risque d'inflammation est réduit. Pour les réparations du système frigorifique, les précautions suivantes doivent être respectées avant de réaliser le travail sur le système.

Procédure d'intervention

Les interventions doivent être entreprises dans le cadre d'une procédure contrôlée de manière à minimiser le risque de présence d'un gaz ou d'une vapeur inflammable pendant les travaux.

Zone de travail générale

Tout le personnel d'entretien ainsi que les autres personnes qui travaillent dans la zone locale doivent être informés de la nature des travaux réalisés. Tout travail en espace confiné doit être évité. La zone qui entoure l'espace de travail doit être divisée en sections. S'assurer que les conditions à l'intérieur de la zone ont été rendues sûres en contrôlant les matériaux inflammables.

Vérification de la présence de fluide frigorigène

La zone doit être contrôlée avec un détecteur de fluide frigorigène approprié avant et pendant les travaux pour s'assurer que le technicien connaît l'existence des atmosphères explosibles. S'assurer que l'équipement de détection des fuites qui est utilisé est adapté à une utilisation avec des fluides frigorigènes inflammables, c'est à dire qu'il ne produit pas d'étincelles, qu'il est scellé de

manière appropriée et qu'il présente une sécurité intrinsèque.

Présence d'extincteurs

Si des travaux provoquant de la chaleur doivent être réalisés sur un équipement de réfrigération ou sur ses parties associées, des équipements de protection incendie appropriés doivent être disponibles à portée de main. Un extincteur à poudre sèche ou CO₂ doit se trouver à proximité de la zone de chargement.

Absence de sources d'inflammation

Aucune personne réalisant des travaux liés à un système de réfrigération impliquant l'exposition de tuyaux qui contiennent ou ont contenu des fluides frigorigènes inflammables ne doit utiliser des sources d'inflammation d'une manière qui peut conduire à un risque d'incendie ou d'explosion. Il convient que toutes les sources d'inflammation possibles, y compris une personne fumant une cigarette, se situent suffisamment loin du site d'installation, de réparation, de retrait et de mise au rebut pendant la période où le fluide frigorigène inflammable peut s'écouler dans l'espace environnant. Avant de réaliser les travaux, la zone qui entoure l'équipement doit être examinée pour s'assurer qu'il n'y a pas de dangers d'inflammation ou de risques d'inflammation. Des signaux "Interdiction de fumer" doivent être affichés.

Zones ventilées

S'assurer que la zone est à l'air libre ou qu'elle est ventilée de manière adéquate avant d'intervenir sur le système ou de réaliser des travaux provoquant de la chaleur. Une ventilation d'un degré donné doit se poursuivre pendant les travaux. Il convient que la ventilation disperse de manière sûre tout fluide frigorigène émis et qu'elle l'expulse de préférence vers l'extérieur dans l'atmosphère.

Vérifications de l'équipement de réfrigération

Lorsque des composants électriques sont changés, ils doivent être adaptés à leur usage tel qu'il est prévu et à la spécification correcte. Les lignes directrices du fabricant en matière de d'entretien et de service doivent être suivies à tout moment. En cas de doute, consulter le service technique d'assistance du fabricant.

Les vérifications suivantes doivent être appliquées aux installations utilisant des fluides frigorigènes inflammables:

- la taille de la charge est conforme à la taille du local dans lequel les éléments contenant un fluide frigorigène sont installés;
- la machinerie et les soupapes de ventilation fonctionnent correctement et ne sont pas obstruées;
- si un circuit frigorifique indirect est utilisé, le circuit secondaire doit être vérifié quant à la présence de fluide frigorigène;
- le marquage de l'équipement continue à être visible et lisible. Les marques et les symboles qui sont illisibles doivent être corrigés;
- le tuyau ou les composants de réfrigération sont installés dans une position où ils ne sont pas susceptibles d'être exposés à une substance qui peut corroder les éléments qui contiennent des fluides frigorigènes, à moins que ces éléments ne soient construits avec des matériaux qui sont intrinsèquement résistants à la corrosion ou qui sont protégés d'une manière adaptée contre la corrosion

Vérifications des dispositifs électriques

Les opérations de réparation et d'entretien des composants électriques doivent inclure des vérifications de sécurité initiales et des procédures de contrôle des composants. En présence d'un défaut pouvant compromettre la sécurité, aucune alimentation électrique ne doit être connectée au circuit avant que le défaut n'ait été traité de manière satisfaisante. Si le défaut ne peut pas être corrigé immédiatement mais qu'il est nécessaire de continuer les opérations, une solution temporaire adéquate doit être utilisée. Cela doit être indiqué au propriétaire de l'équipement de manière que toutes les parties concernées soient au courant.

Les vérifications de sécurité initiales doivent comporter:

- la vérification que les condensateurs sont déchargés: cela doit être fait d'une manière sûre pour éviter toute possibilité d'étincelles;
- la vérification qu'aucun composant ou câblage électrique sous tension n'est exposé au cours du chargement, de la récupération

ou de la purge du système;

- la vérification qu'il y a continuité de la liaison équipotentielle à la terre.

Réparations des composants hermétiques

Au cours des réparations des composants hermétiques, toutes les alimentations électriques doivent être déconnectées de l'équipement qui subit les

opérations avant tout retrait de couvercles hermétiques, etc. S'il est absolument nécessaire d'alimenter l'équipement en électricité pendant les opérations de service, un dispositif de détection de fuite fonctionnant en permanence doit être situé au point le plus critique pour avertir en cas de situation potentiellement dangereuse.

Une attention particulière doit être accordée à ce qui suit pour s'assurer qu'en travaillant sur les composants électriques, l'enveloppe n'est pas altérée d'une manière qui altère le niveau de protection. Cela doit inclure les dommages aux câbles, le nombre excessif de connexions, les bornes qui ne respectent pas la spécification initiale, les dommages sur les joints, l'ajustement incorrect des presse-étoupes, etc.

S'assurer que l'appareil est monté de façon sûre.

S'assurer que les joints ou les matériaux de scellement ne se sont pas dégradés au point de ne plus empêcher la pénétration d'atmosphères inflammables. Les pièces de rechange doivent être conformes aux spécifications du fabricant.

NOTE L'utilisation d'un produit pour sceller à base de silicone peut inhiber l'efficacité de certains types d'équipements de détection de fuite. Les composants à sécurité intrinsèque n'ont pas à être isolés avant de subir une intervention.

Réparation des composants à sécurité intrinsèque

Ne pas appliquer de charges inductives ou de capacités permanentes au circuit sans s'assurer que cela ne dépassera pas la tension admissible et le courant autorisé pour l'équipement utilisé.

Les composants à sécurité intrinsèque sont les seuls types sur lesquels on peut travailler lorsqu'ils sont sous tension en présence d'une atmosphère inflammable. L'appareillage d'essai doit présenter les caractéristiques assignées correctes.

Ne remplacer les composants que par des pièces spécifiées par le fabricant. D'autres pièces peuvent entraîner l'inflammation du fluide frigorigène dans l'atmosphère à la suite d'une fuite.

Câblage

Vérifier que le câblage ne sera pas soumis à l'usure, la corrosion, une pression excessive, des vibrations, des bords tranchants ou tout autre effet environnemental défavorable. La vérification doit aussi tenir compte des effets du vieillissement ou des vibrations continues des sources comme les compresseurs ou les ventilateurs.

Détection des fluides frigorigènes inflammables

Des sources potentielles d'inflammation ne doivent en aucune circonstance être utilisées pour la recherche ou la détection de fuites de fluide frigorigène. Une lampe haloïde (ou tout autre détecteur utilisant une flamme nue) ne doit pas être utilisée.

Méthodes de détection des fuites

Les méthodes de détection de fuite suivantes sont considérées comme acceptables pour les systèmes contenant des fluides frigorigènes inflammables.

Les détecteurs électroniques de fuite doivent être utilisés pour détecter les fluides frigorigènes inflammables mais leur sensibilité

peut ne pas être adéquate ou peut nécessiter un ré-étalonnage. (Les équipements de détection doivent être étalonnés dans une zone sans fluide frigorigène.) S'assurer que le détecteur n'est pas une source potentielle d'inflammation et qu'il est adapté au fluide frigorigène utilisé. L'équipement de détection de fuite doit être réglé sur un pourcentage de LFL du fluide frigorigène et doit être étalonné en fonction du fluide employé et le pourcentage approprié de gaz (25 % maximum) est confirmé.

Les fluides de détection de fuite sont adaptés à une utilisation avec la plupart des fluides frigorigènes mais l'utilisation de détergents contenant du chlore doit être évitée dans la mesure où le chlore peut réagir avec le produit frigorigène et corroder la tuyauterie en cuivre.

En cas de soupçon de fuite, toutes les flammes nues doivent être éliminées/éteintes.

Si une fuite de fluide frigorigène est trouvée et qu'un brasage est nécessaire, tout le fluide frigorigène du système doit être récupéré ou isolé (au moyen de vannes d'arrêt) dans une partie du système à distance de la fuite. L'azote exempt d'oxygène doit ensuite être purgé à travers le système à la fois avant et pendant le processus de brasage.

Retrait et évacuation

Lors d'une intervention sur le circuit de fluide frigorigène pour faire des réparations – ou pour tout autre objectif – des procédures conventionnelles doivent être utilisées. Toutefois, il est important de suivre la meilleure pratique dans la mesure où l'inflammabilité est une préoccupation. La procédure suivante doit être suivie:

- retirer le fluide frigorigène;
- purger le circuit avec un gaz inerte;
- procéder à l'évacuation;
- purger de nouveau avec un gaz inerte;
- ouvrir le circuit en coupant ou en brasant.

La charge de fluide frigorigène doit être recueillie dans des bouteilles de récupération correctes. Le système doit être vidangé avec de l'azote exempt d'oxygène pour rendre l'élément sûr. Ce processus peut devoir être répété plusieurs fois. Ne pas utiliser d'air comprimé ou d'oxygène pour cette tâche.

Le vidangeage doit être obtenu en coupant le vide dans le système avec de l'azote exempt d'oxygène et en continuant de remplir jusqu'à ce que la pression de service soit atteinte, puis en ventilant dans l'atmosphère puis finalement en réalisant le vide. Ce processus doit être répété jusqu'à ce qu'il n'y ait plus de fluide frigorigène dans le système. Lorsque la charge finale d'azote exempt d'oxygène est utilisée, le système doit être ramené à la pression atmosphérique pour permettre le déroulement des opérations. Cette opération est absolument vitale si des opérations de brasage doivent avoir lieu sur les tuyauteries.

S'assurer que la sortie de la pompe d'évacuation n'est pas proche d'une source d'inflammation et qu'il existe une ventilation.

Procédures de chargement

En plus des procédures de chargement conventionnelles, les exigences suivantes doivent être respectées.

- S'assurer qu'il ne se produit pas de contamination de différents fluides frigorigènes au cours de l'utilisation de l'équipement de chargement. Les tuyaux ou les conduites doivent être aussi courts que possible pour minimiser la quantité de fluide frigorigène qu'ils contiennent.
- Les bouteilles doivent être maintenues en position verticale.
- S'assurer que le système de réfrigération est relié à la terre avant de charger le système avec le fluide frigorigène.
- Etiqueter le système lorsque le chargement est terminé (si cela n'est pas déjà fait).
- Veiller à ne pas laisser déborder le système de réfrigération.

Avant de procéder au rechargement du système, sa pression doit être essayée avec de l'azote exempt d'oxygène. Le système doit subir les essais de fuite à la fin du chargement mais avant la mise en service. Un essai de fuite doit être réalisé avant de quitter le site.

Mise hors service

Avant d'effectuer cette procédure, il est essentiel que le technicien soit parfaitement familiarisé avec l'équipement dans tous ses détails. Une bonne pratique recommandée consiste à récupérer tous les fluides frigorigènes de manière sûre. Avant de réaliser cette tâche, un échantillon d'huile et de fluide frigorigène doit être prélevé au cas où une analyse serait demandée avant la ré-utilisation du fluide frigorigène récupéré. Il est essentiel de disposer d'énergie électrique avant de commencer cette tâche.

- l) Se familiariser avec l'équipement et son fonctionnement.
- m) Isoler électriquement le système.
- n) Avant d'entamer la procédure, s'assurer de ce qui suit:
 - des équipements de manipulation mécanique sont disponibles, si nécessaire, pour manipuler les bouteilles de fluide frigorigène;
 - tout l'équipement de protection personnel est disponible et est utilisé de manière correcte;
 - le processus de récupération est supervisé à tout moment par une personne compétente;;
 - l'équipement de récupération et les bouteilles sont conformes aux norms appropriées.
- o) Pomper le système de fluide frigorigène, si possible.
- p) Si un vide n'est pas possible, un collecteur est réalisé pour récupérer le fluide frigorigène à partir de différentes parties du système.
- q) S'assurer que la bouteille est située sur la bascule avant le début de la récupération.
- r) Démarrer la machine de récupération et la faire fonctionner conformément aux instructions du fabricant.
- s) Ne pas laisser déborder les bouteilles. (Pas plus de 80 % de charge de liquide en volume.)
- t) Ne pas dépasser la pression de service maximale de la bouteille, même temporairement.
- u) Lorsque les bouteilles ont été remplies correctement et que le processus est terminé, s'assurer que les bouteilles et l'équipement sont retirés rapidement du site et que toutes les vannes d'isolation de l'équipement sont fermées.
- v) Le fluide frigorigène récupéré ne doit pas être chargé dans un autre système de réfrigération à moins d'avoir été nettoyé et vérifié.

Étiquetage

Une étiquette doit être apposée sur l'équipement indiquant qu'il a été mis hors service et vidé de son fluide frigorigène. Cette étiquette doit être datée et signée. S'assurer qu'il y a des étiquettes sur les équipements indiquant qu'ils contiennent des fluides frigorigènes inflammables.

Récupération

Lorsqu'on vide un système de son fluide frigorigène, pour des opérations de service ou de mise hors service, une bonne pratique recommandée consiste à retirer tous les fluides frigorigènes de manière sûre.

Lors du transfert des fluides frigorigènes dans les bouteilles, s'assurer que seules les bouteilles de récupération appropriées sont utilisées. S'assurer que le nombre correct de bouteilles est disponible pour contenir toute la charge du système. Toutes les bouteilles à utiliser sont désignées pour le fluide frigorigène récupéré et sont étiquetées pour ce fluide frigorigène (c'est à dire bouteilles spéciales pour la récupération du fluide frigorigène). Les bouteilles doivent être équipées d'une soupape d'évacuation de la pression et de vannes de coupure associées en bon état de marche. Les bouteilles de récupération vides sont évacuées et, si possible, refroidies avant le début de la récupération.

Les équipements de récupération doivent être en bon état de marche et accompagnés d'instructions concernant les équipements qui sont à portée de main et ils doivent être adaptés à la récupération des fluides frigorigènes inflammables. De plus, un jeu de balances étalonnées pour peser doit être disponible et en bon état de fonctionnement. Les tuyaux doivent être équipés de

manchons de déconnexion anti-fuite et être en bon état. Avant d'utiliser la machine de récupération, vérifier qu'elle est en bon état de marche et qu'elle a été correctement entretenue et que tous les composants électriques associés sont scellés pour empêcher l'inflammation en cas de dégagement de fluide frigorigène. En cas de doute, consulter le fabricant.

Le fluide frigorigène récupéré doit être renvoyé à son fournisseur dans la bouteille de récupération correcte et la note correspondante de transfert de déchet doit être établie. Ne pas mélanger les fluides frigorigènes dans les unités de récupération et en particulier dans les bouteilles.

Si des compresseurs ou des huiles de compresseur doivent être retirés, s'assurer qu'ils ont été évacués à un niveau acceptable pour être certain qu'il ne reste pas de fluide frigorigène inflammable dans le lubrifiant. Le processus d'évacuation doit être réalisé avant de retourner le compresseur à son fournisseur. Seul un chauffage électrique doit être utilisé sur le corps du compresseur pour accélérer ce processus. Lorsque de l'huile est extraite d'un système, cela doit être réalisé en toute sécurité.

Symbolen

Servicewerkzaamheden

NL



"L'èes de gebruiksaanwijzing



'Waarschuwing: Brandgevaar/Ontvlambare materialen



Gebruikershandleiding; gebruiksinstructies



Onderhoudsaanduiding; lees de technische handleiding

WAARSCHUWING

Gebruik geen middelen om het ontdooiproces te versnellen of om schoon te maken, behalve de middelen die door de fabrikant zijn aanbevolen. Het apparaat moet worden opgeslagen in een ruimte zonder continu werkende ontstekingsbronnen (bijvoorbeeld open vuur, een werkend gastoestel of een werkende elektrische verwarming). Niet doorboren of verbranden. Houd er rekening mee dat koelmiddelen mogelijk geen geur bevatten. Het apparaat moet worden geïnstalleerd, gebruikt en opgeslagen in een ruimte met een vloeroppervlak van meer dan 10 m².

Installatie (ruimte)

- dat de installatie van de leidingen tot een minimum wordt beperkt;
- dat de leidingen moeten worden beschermd tegen fysieke schade en niet mag worden geïnstalleerd in een ongeventileerde ruimte;
- dat de naleving van de nationale gasregelgeving moet worden nageleefd;
- dat mechanische verbindingen toegankelijk moeten zijn voor onderhoudsdoeleinden;

- ! Maximale hoeveelheid koelmiddelvulling (*M*): 0.2kg
- ! Voer het koelmiddel af op basis van de plaatselijke voorschriften, goed verwerkt;
- ! Minimale vloeroppervlak van de ruimte: 10 m²
- ! Houd ventilatieopeningen vrij van obstructies;

Een ongeventileerde ruimte waar het apparaat dat brandbare koelmiddelen gebruikt is geïnstalleerd, moet zodanig zijn geconstrueerd dat bij lekkage van het koelmiddel dit niet zal stagneren om brand- of explosiegevaar te veroorzaken. Dit omvat:

- het apparaat moet worden opgeslagen in een goed geventileerde ruimte waar de grootte van de ruimte overeenkomt met de ruimte zoals gespecificeerd voor het gebruik;
- het apparaat moet worden opgeslagen in een ruimte zonder continu open vuur (bijvoorbeeld een in bedrijf zijnde gastoestel) en ontstekingsbronnen (bijvoorbeeld een in bedrijf zijnde elektrische verwarming).
- Het apparaat moet op een dergelijke manier worden opgeslagen om mechanische schade te voorkomen.

Informatie over het onderhoud

Informatie over de referenties van gekwalificeerd servicepersoneel als volgt.

- Iedereen die betrokken is bij het werken aan of de toegang tot een koelmiddelcircuit moet in het bezit zijn van een geldig certificaat van een door de bedrijfstak geaccrediteerde beoordelingsautoriteit, die toestemming geeft om koelmiddelen veilig te verwerken in overeenstemming met een door de industrie erkende beoordelingspecificatie.
- Onderhoud mag alleen worden uitgevoerd zoals aanbevolen door de fabrikant van de apparatuur. Onderhoud en reparaties waarvoor de assistentie van ander bekwaam personeel nodig is, moeten worden uitgevoerd onder toezicht van de persoon die bevoegd is voor het gebruik van ontvlambare koelmiddelen.

Controle van de omgeving

Alvorens met werkzaamheden aan systemen met brandbare koelmiddelen te beginnen, zijn veiligheidscontroles nodig om ervoor te zorgen dat het ontstekingsrisico tot een minimum wordt beperkt. Voor reparaties aan het koelsysteem moeten de volgende voorzorgsmaatregelen worden getroffen alvorens werkzaamheden aan het systeem uit te voeren.

Werkprocedure

De werkzaamheden moeten worden uitgevoerd volgens een gecontroleerde procedure om het risico te minimaliseren dat een ontvlambaar gas of damp aanwezig is terwijl de werkzaamheden worden uitgevoerd.

Algemeen werkgebied

Al het onderhoudspersoneel en anderen die in de omgeving werkzaam zijn, moeten worden geïnstrueerd over de aard van het werk dat wordt uitgevoerd. Werk in besloten ruimten moet worden vermeden. Het gebied rond de werkruimte moet worden afgescheiden. Zorg ervoor dat de omstandigheden in het gebied veilig zijn gemaakt door het beheersen van ontvlambaar materiaal.

Controleren op aanwezigheid van koelmiddel

Het gebied moet vóór en tijdens de werkzaamheden worden gecontroleerd met een geschikte koelmiddeldetector, om te verzekeren dat de technicus op de hoogte is van potentieel ontvlambare stoffen. Zorg ervoor dat de gebruikte lekdetectieapparatuur geschikt is voor gebruik met ontvlambare koelmiddelen, dat wil zeggen niet-vonkend, adequaat verzegeld of intrinsiek veilig.

Aanwezigheid van een brandblusser

Als er heet werk moet worden uitgevoerd aan de koelapparatuur of daarmee samenhangende onderdelen, moet geschikte brandblusapparatuur ter beschikking staan. Houd een droge poeder- of CO₂ brandblusser bij de hand naast het laadgebied.

Geen ontstekingsbronnen

Niemand die werkzaamheden uitvoert met betrekking tot een koelsysteem waarbij aan leidingen wordt gewerkt die brandbaar

koelmiddel bevatten of hebben bevat, moet alle ontstekingsbronnen op zodanige wijze gebruiken dat dit niet kan leiden tot het risico van brand of ontploffing. Alle mogelijke ontstekingsbronnen, inclusief het roken van sigaretten, moeten op voldoende afstand worden gehouden van de plaats van installatie, reparatie, verwijdering en afvoer, gedurende welke ontvlambaar koelmiddel mogelijk naar de omliggende ruimte kan worden vrijgegeven. Voordat het werk plaatsvindt, moet het gebied rond de apparatuur worden gecontroleerd om er zeker van te zijn dat er geen ontvlambare gevaren of ontstekingsrisico's zijn. Er moeten "No Smoking"-borden worden geplaatst.

Geventileerde ruimte

Zorg ervoor dat het gebied in de openlucht is of dat het voldoende wordt geventileerd voordat er toegang tot het systeem wordt verkregen of hete werkzaamheden worden uitgevoerd. Gedurende de periode dat de werkzaamheden worden uitgevoerd, moet er sprake zijn van ventilatie. De ventilatie moet veilig elk vrijgekomen koelmiddel verspreiden en bij voorkeur naar buiten worden afgegeven.

Controles van de koelapparatuur

Wanneer elektrische componenten worden veranderd, moeten ze geschikt zijn voor het doel en de juiste specificatie bezitten. Te allen tijde moeten de onderhouds- en servicerichtlijnen van de fabrikant worden nageleefd. Raadpleeg in geval van twijfel de technische dienst van de fabrikant voor assistentie.

De volgende controles moeten worden uitgevoerd bij installaties die gebruik maken van ontvlambare koelmiddelen:

- *de koelmiddelvulling is in overeenstemming met de grootte van de ruimte waarin de koelmiddelbevattende onderdelen zijn geïnstalleerd;*
- *de ventilatieapparatuur en -uitlaten werken adequaat en worden niet belemmerd;*
- *indien een indirect koelcircuit wordt gebruikt, moet het secundaire circuit worden gecontroleerd op de aanwezigheid van koelmiddel;*
- *markering op de apparatuur blijft zichtbaar en leesbaar. Markeringen en tekens die onleesbaar zijn, moeten worden gecorrigeerd;*
- *koelleidingen of -componenten worden geïnstalleerd in een positie waar het onwaarschijnlijk is dat ze worden blootgesteld aan een stof die koelmiddelbevattende componenten kan aantasten, tenzij de componenten zijn vervaardigd van materialen die inherent bestand zijn tegen corrosie of die op geschikte wijze worden beschermd, op deze manier te worden aangetast.*

Controles van elektrische apparaten

Reparatie en onderhoud van elektrische componenten omvat initiële veiligheidscontroles en inspectieprocedures voor onderdelen. Als er een storing bestaat die de veiligheid in gevaar kan brengen, mag er geen elektrische voeding op het circuit worden aangesloten totdat het naar tevredenheid is afgehandeld. Als de fout niet onmiddellijk kan worden gecorrigeerd maar het noodzakelijk is het gebruik voort te zetten, moet een adequate tijdelijke oplossing worden gebruikt. Dit zal worden gerapporteerd aan de eigenaar van de apparatuur, zodat alle partijen op de hoogte zijn.

De eerste veiligheidscontroles moeten omvatten:

- dat condensatoren worden ontladen: dit moet op een veilige manier gebeuren om eventuele vonkvorming te voorkomen;
- dat er geen onder stroom staande componenten en bedrading worden blootgesteld tijdens het opladen, terugwinnen of reinigen van het systeem;
- dat er continuïteit is van de aardeverbinding.

Reparaties aan verzegelde componenten

Tijdens reparaties aan verzegelde componenten moeten alle elektrische verbruikers worden losgekoppeld van de apparatuur waaraan wordt gewerkt voorafgaand aan het verwijderen van verzegelde afdekkingen, enz. Als het absoluut noodzakelijk is om een elektrische voeding te hebben tijdens het onderhoud, dan moet er een permanent werkende vorm van lekkagedetectie plaatsvinden op het meest kritieke punt om te waarschuwen voor een mogelijk gevaarlijke situatie.

Bijzondere aandacht moet worden besteed aan het volgende om ervoor te zorgen dat door werkzaamheden aan elektrische componenten de behuizing niet zodanig wordt gewijzigd dat het beschermingsniveau wordt beïnvloed. Dit omvat schade aan kabels, overmatig aantal aansluitingen, aansluitingen die niet zijn gemaakt volgens de oorspronkelijke specificaties, schade aan afdichtingen, onjuiste aansluiting van doorvoeringen, enz.

Zorg dat het apparaat veilig is bevestigd.

Zorg ervoor dat de afdichtingen of afdichtingsmaterialen niet zodanig verslechteren dat ze niet langer dienen ter voorkoming van het binnendringen van ontvlambare dampen. Vervangende onderdelen moeten in overeenstemming zijn met de specificaties van de fabrikant.

OPMERKING Het gebruik van siliconenkit kan de effectiviteit van sommige soorten lekdetectieapparatuur verminderen. Intrinsiek veilige componenten hoeven niet te worden geïsoleerd voordat eraan wordt gewerkt.

Reparatie an intrinsiek veilige componenten

Pas geen permanente inductieve of capaciteitsbelastingen toe op het circuit zonder ervoor te zorgen dat dit de toegestane spanning en stroom voor de gebruikte apparatuur niet overschrijdt.

Intrinsiek veilige componenten zijn de enige types waaraan gewerkt kan worden terwijl ze onder spanning staan in de aanwezigheid van een ontvlambare atmosfeer. Het testapparaat moet worden ingesteld op de juiste beoordeling.

Vervang componenten alleen door onderdelen die door de fabrikant zijn gespecificeerd. Andere onderdelen kunnen ertoe leiden dat koelmiddel uit een lek ontbrandt in de atmosfeer.

Bekabeling

Controleer of de bekabeling niet onderhevig is aan slijtage, corrosie, overmatige druk, trillingen, scherpe randen of andere nadelige omgevingseffecten. Bij de controle moet ook rekening worden gehouden met de effecten van veroudering of voortdurende trillingen van bronnen zoals compressoren of ventilatoren.

Detectie van brandbare koelmiddelen

In geen geval mogen potentiële ontstekingsbronnen worden gebruikt bij het zoeken naar of het detecteren van koelmiddellekken. Een ontladingslamp (of een andere detector die een open vlam gebruikt) mag niet worden gebruikt.

Lekdetectiemethoden

De volgende lekdetectiemethoden worden aanvaardbaar geacht voor systemen die ontvlambare koelmiddelen bevatten.

Elektronische lekdetectoren worden gebruikt om ontvlambare koelmiddelen te detecteren, maar de gevoeligheid is mogelijk niet adequaat of moet mogelijk opnieuw worden gekalibreerd. (Detectie-apparatuur moet worden gekalibreerd in een koelmiddelruimte.) Zorg ervoor dat de detector geen potentiële ontstekingsbron is en geschikt is voor het gebruikte koelmiddel.

Lekdetectieapparatuur moet worden ingesteld op een percentage van de onderste ontvlambaarheidsgrens (LFL) van het koelmiddel en moet worden gekalibreerd op het gebruikte koelmiddel en het juiste percentage van het gas (maximaal 25%) is bevestigd.

Lekdetectievloeistoffen zijn geschikt voor gebruik met de meeste koelmiddelen, maar het gebruik van chloorhoudende reinigingsmiddelen moet worden vermeden omdat het chloor kan reageren met het koelmiddel en het koperen leidingwerk kan aantasten.

Als er een lek wordt vermoed, moet al het open vuur worden verwijderd/gedoofd.

Als er een lekkage van koelmiddel wordt geconstateerd waarvoor lassen noodzakelijk is, moet al het koelmiddel uit het systeem worden verwijderd of geïsoleerd (door middel van afsluitventielen) in een deel van het systeem dat op afstand is van de lekkage. Zuurstofvrije stikstof (OFN) wordt dan zowel vóór als tijdens het lasproces door het systeem gespoeld.

Verwijderen en ontruimen

Bij inbraak in het koelmiddelcircuit om reparaties uit te voeren of voor enig ander doel, moet gebruik worden gemaakt van conventionele procedures. Het is echter belangrijk dat de beste werkwijze wordt gevolgd, aangezien er rekening moet worden gehouden met ontvlambaarheid. De volgende procedure moet worden nageleefd:

- koelmiddel verwijderen;
- het circuit reinigen met inert gas;
- ontruimen;
- opnieuw reinigen met inert gas;
- open het circuit door te snijden of te lassen.

De koelmiddelvulling moet worden teruggewonnen via de juiste terugwincilinders. Het systeem moet worden “gespoeld” met octafluoronaftaleen (OFN) om de eenheid te beschermen. Dit proces moet mogelijk meerdere keren worden herhaald. Perslucht of zuurstof mag niet worden gebruikt voor deze taak.

Het spoelen geschiedt door het vacuüm in het systeem met OFN te verbreken en te blijven vullen totdat de werkdruk is bereikt, vervolgens naar de atmosfeer te ventileren en uiteindelijk naar een vacuüm te trekken. Dit proces moet worden herhaald totdat er geen koelmiddel meer in het systeem zit. Wanneer de laatste OFN-lading wordt gebruikt, wordt het systeem ontluicht tot atmosferische druk om de werkzaamheden mogelijk te maken. Deze bewerking is absoluut noodzakelijk als laswerkzaamheden aan de leidingen moeten plaatsvinden.

Zorg ervoor dat de uitlaat voor de vacuümpomp niet in de buurt van ontstekingsbronnen is en dat er sprake is van ventilatie.

Laadprocedures

Naast de gebruikelijke laadprocedures moeten de volgende vereisten worden nageleefd.

- Zorg ervoor dat er geen verontreiniging van verschillende koelmiddelen optreedt tijdens het gebruik van oplaadapparatuur. Slangen of leidingen moeten zo kort mogelijk zijn om de hoeveelheid koelmiddel die zich daarin bevindt te minimaliseren.
- Cilinders moeten rechtop worden gehouden.
- Zorg ervoor dat het koelsysteem geaard is voordat u het systeem met koelmiddel vult.
- Label het systeem wanneer het vullen is voltooid (als dit nog niet is gebeurd).
- Er moet uiterste zorg eraan worden besteed dat het koelsysteem niet overvuld wordt.

Voordat het systeem opnieuw wordt gevuld, moet de druk ervan worden getest met behulp van OFN. Het systeem moet na voltooiing van het vullen maar vóór de inbedrijfstelling worden getest op lekkage. Voorafgaand aan het verlaten van de site moet een tweede lektest worden uitgevoerd.

Ontmanteling

Alvorens deze procedure uit te voeren, is het van essentieel belang dat de technicus volledig bekend is met de apparatuur en al zijn details. Het wordt aanbevolen om alle koelmiddelen veilig te recupereren. Voorafgaand aan de uit te voeren taak moet een olie- en koelmiddelmonster worden genomen voor het geval dat er een analyse nodig is voorafgaand aan het hergebruik van teruggewonnen koelmiddel. Het is van essentieel belang dat elektrische stroom beschikbaar is voordat er wordt begonnen met de taak.

- w) Raak vertrouwd met de apparatuur en de werking ervan.
- x) Isoleer het systeem elektrisch.
- y) Zorg voordat u de procedure uitvoert dat:
- mechanische behandelingsapparatuur is, indien nodig, beschikbaar voor de omgang met koelmiddelcilinders;
 - alle persoonlijke beschermingsmiddelen beschikbaar zijn en correct worden gebruikt;
 - het terugwinproces te allen tijde wordt gecontroleerd door een bevoegd persoon;
 - terugwinapparatuur en cilinders voldoen aan de toepasselijke normen.
- z) Koel het koelmiddelsysteem zo mogelijk af.
- aa) Als een vacuüm niet mogelijk is, maak dan een spuitstuk zodat koelmiddel uit verschillende delen van het systeem kan worden verwijderd.
- bb) Zorg ervoor dat de cilinder zich op de schaal bevindt voordat het terugwinnen plaatsvindt.
- cc) Start de terugwinmachine en werk volgens de instructies van de fabrikant.
- dd) Maak de cilinders niet te vol. (Niet meer dan 80% volume vloeibare vulling).
- ee) Overschrijd de maximale werkdruk van de cilinder niet, ook niet tijdelijk.
- ff) Wanneer de cilinders correct zijn gevuld en het proces is voltooid, moet u ervoor zorgen dat de cilinders en de apparatuur snel van de locatie worden verwijderd en alle isolatiekleppen op de apparatuur zijn afgesloten.
- gg) Teruggewonnen koelmiddel mag niet in een ander koelsysteem worden gevuld tenzij het is gereinigd en gecontroleerd.

Etikettering

Apparatuur moet worden geëtiketteerd met de vermelding dat het buiten bedrijf is gesteld en het koelmiddel is verwijderd. Het etiket moet worden gedateerd en ondertekend. Zorg ervoor dat zich op de apparatuur labels bevinden met de vermelding dat de apparatuur ontvlambaar koelmiddel bevat.

Terugwinnen

Bij het verwijderen van koelmiddel uit een systeem, hetzij voor onderhoud of buiten gebruik stellen, wordt aanbevolen om alle koelmiddelen veilig te verwijderen.

Zorg er bij het overbrengen van koelmiddel in cilinders voor dat alleen geschikte koelmiddelterugwinningscilinders worden gebruikt. Zorg ervoor dat het juiste aantal cilinders ter beschikking staan voor het opslaan van de totale systeemvulling. Alle te gebruiken cilinders zijn bestemd voor het teruggewonnen koelmiddel en geëtiketteerd voor dat koelmiddel (dwz speciale cilinders voor het terugwinnen van koelmiddel). Cilinders moeten compleet zijn met overdrukventiel en bijbehorende afsluiters die zich in goede staat bevinden. Lege terugwincilinders worden verwijderd en, indien mogelijk, gekoeld voordat het terugwinnen plaatsvindt.

De terugwinapparatuur moet in goede staat verkeren met een reeks instructies betreffende de apparatuur die voorhanden is en moet geschikt zijn voor het terugwinnen van ontvlambare koelmiddelen. Bovendien moet een reeks gekalibreerde weegschalen beschikbaar zijn en in goede staat verkeren. De slangen moeten compleet met lekvrije ontkoppelingsverbindingen en in goede staat zijn. Controleer voordat u de terugwinmachine gebruikt of deze in goede staat is, goed is onderhouden en dat alle bijbehorende elektrische componenten zijn afgedicht om ontsteking te voorkomen in het geval dat er koelmiddel vrijkomt. Raadpleeg de fabrikant in geval van twijfel.

Het teruggewonnen koelmiddel moet worden teruggestuurd naar de leverancier van het koelmiddel in de juiste terugwinningscilinder en de betreffende afvaltransportnota worden gerangschikt. Meng geen koelmiddelen in terugwinningsseenheden en vooral niet in cilinders.

Als compressoren of compressoroliën moeten worden verwijderd, moet u ervoor zorgen dat ze zijn verwijderd tot een aanvaardbaar niveau om ervoor te zorgen dat er geen ontvlambaar koelmiddel in het smeermiddel achterblijft. Het verwijderingsproces moet worden uitgevoerd voordat de compressor naar de leverancier wordt teruggestuurd. Alleen elektrische verwarming aan de compressorbehuizing mag worden gebruikt om dit proces te versnellen. Wanneer olie uit een systeem wordt afgetapt, moet dit

Símbolos

Operaciones de servicio



"**Lea las instrucciones.**



"**Advertencia: Riesgo de incendio/Materiales inflamables**



Manual del usuario: Instrucciones de funcionamiento



Información sobre mantenimiento: Lea el manual técnico

ADVERTENCIAS

No utilice medios para acelerar la descongelación o para limpiar el aparato no recomendados por el fabricante.

Guarde el aparato en un lugar donde no haya fuentes continuas de ignición (por ejemplo, llamas descubiertas, un aparato a gas o un calentador eléctrico encendidos.)

No perforar o quemar. Tenga en cuenta que los refrigerantes pueden no tener olor. El aparato debe instalarse, funcionar y almacenarse en un lugar con un área de superficie superior a 10 m².

Instalación (Espacio)

- ! La instalación de las tuberías deberá mantenerse al mínimo.
- ! Las tuberías deberán estar protegidas contra daños físicos y no se deberán instalar en lugar sin ventilación.
- ! Debe cumplirse con las normativas nacionales sobre gas.
- ! Las conexiones mecánicas deberán estar accesibles para realizarles operaciones de mantenimiento.
- ! Cantidad máxima de carga de refrigerante (M): 0.2kg
- ! Deseche el refrigerante según se indica en las normativas locales, procesado adecuadamente.
- ! Área de superficie mínima de la habitación: 10 m²
- ! Mantenga las aberturas de ventilación libres de obstrucciones.

Un área sin ventilación donde se utilice un aparato que contenga refrigerantes inflamables debe instalarse de modo que, si hubiera alguna fuga de refrigerante, este no quedaría estancado creando así un peligro de fuego o explosión. Esto debe incluir que:

- !! el aparato debe almacenarse en lugar bien ventilado con unas dimensiones que se correspondan al área especificada para ponerlo en funcionamiento.
- !! el aparato debe almacenarse en un lugar donde no haya llamas al descubierto (por ejemplo, un aparato a gas encendido) y fuentes de ignición (por ejemplo, un calentador eléctrico encendido.)
- !! el aparato debe almacenarse de modo que no se pueda dañar mecánicamente.

Información sobre la acreditación del personal de servicio cualificado.

- Cualquier persona que trabaje con circuitos de refrigerante, o en su desmantelamiento, deberá poseer un certificado válido vigente de una autoridad de evaluación acreditada de la industria correspondiente, que autorice su competencia para manipular refrigerantes de manera segura de acuerdo con una especificación de evaluación reconocida por dicha industria.
- Las operaciones de mantenimiento solo deben ser realizadas de acuerdo con las recomendaciones del fabricante del equipo. El mantenimiento y las reparaciones que requieran la asistencia de otro personal cualificado deben realizarse bajo la supervisión de especialistas en el uso de refrigerantes inflamables.

Comprobaciones del área

Antes de empezar a trabajar en sistemas que contienen refrigerantes inflamables, es necesario realizar comprobaciones de seguridad para garantizar que se minimiza el riesgo de ignición. Al realizar reparaciones al sistema de refrigeración, se deben tomar las siguientes precauciones antes de trabajar en el sistema.

Procedimiento de trabajo

El trabajo debe realizarse siguiendo un procedimiento controlado para disminuir el riesgo de que haya gases o vapores inflamables presentes cuando se está realizando el trabajo.

Área de trabajo general

Todo el personal de mantenimiento y demás personas trabajando en el área deberán ser instruidas en el tipo de trabajo que se está realizando. Evitar realizar el trabajo en espacios confinados. El área de trabajo deberá cortarse al paso. Compruebe que las condiciones dentro del área son seguras en relación con el control de materiales inflamables.

Comprobación de presencia de refrigerante

El área deberá examinarse con un detector de refrigerante apropiado antes y durante el trabajo para que el técnico tenga presente si existe una atmósfera potencialmente inflamable. Verifique que el equipo de detección de fugas utilizado es apto para todos los refrigerantes aplicables, es decir, sin chispas, correctamente sellado o intrínsecamente seguro.

Presencia de extintor de fuegos

Si se realiza cualquier trabajo que implique el uso de calor al manipular el equipo de refrigeración o piezas asociadas, deberá tener a mano un equipo de extinción de fuegos. En el área adyacente a la carga deberá haber un extintor de polvo seco o CO₂.

Ausencia de fuentes de ignición

De ningún modo podrá el personal que está trabajando con el sistema de refrigeración que implica la exposición de tuberías que contienen o han contenido refrigerante inflamable usar fuentes de ignición que podrían causar un riesgo de fuego o explosión. Todas las posibles fuentes de ignición, incluyendo cigarrillos encendidos, deben mantenerse lo suficientemente alejados del lugar de instalación, reparación, desinstalación y desecho, cuando quepa la posibilidad de que el refrigerante pueda ser liberado en el entorno. Antes de empezar el trabajo, verifique el entorno del área de trabajo para comprobar que no hay peligro de que se produzca un fuego ni riesgos de ignición. Coloque señales de "No fumar".

Área ventilada

Asegúrese de que el área está abierta, o con ventilación adecuada, antes de entrar en el sistema o llevar a cabo trabajos que impliquen el uso de calor. Deberá haber ventilación durante todo el tiempo que dure el trabajo. La ventilación deberá dispersar de modo seguro cualquier refrigerante liberado y, de preferencia, expulsarlo a la atmósfera exterior.

Comprobaciones al equipo de refrigeración

Cuando se sustituyan componentes eléctricos, estos deberán tener las especificaciones correctas y ser adecuados para su fin. Siga en todo momento las indicaciones de servicio y mantenimiento del fabricante. En caso de duda, consulte con el departamento técnico

del fabricante para que le presten asistencia.

Las instalaciones que utilizan refrigerantes inflamables deberán pasar las siguientes pruebas:

- *La carga del refrigerante debe estar de acuerdo con las dimensiones de la habitación en la que están instaladas las partes que contienen refrigerante.*
- *La ventilación de la maquinaria y salidas deben estar funcionando correctamente y no estar obstruidas.*
- *Si se utiliza un circuito indirecto de refrigerante, se deberá comprobar el circuito secundario para verificar si contiene refrigerante.*
- *El marcaje del equipo sigue visible y legible. Los marcajes y señales ilegibles deberán ser corregidos.*
- *La tubería o los componentes de refrigeración deben estar instalados en una posición en la que es poco probable que estén expuestos a alguna sustancia que pueda corroer los componentes que contienen refrigerante, a menos que los componentes estén contruidos con materiales que sean de por sí resistentes a la corrosión o que estén protegidos adecuadamente contra la corrosión.*

Comprobaciones de los dispositivos eléctricos

La reparación y mantenimiento de los componentes eléctricos incluye verificaciones iniciales de seguridad y procedimientos de inspección de componentes. Si hubiera un problema que pudiera poner en peligro la seguridad, no se debe conectar al suministro de corriente hasta haber resuelto el problema. Si el problema no se puede solucionar de inmediato, pero es necesario que el aparato siga funcionando, deberá encontrarse una solución temporal adecuada. El propietario del aparato deberá ser notificado para que todas las partes estén sobre aviso.

Las comprobaciones iniciales de seguridad deben incluir:

- que los condensadores estén descargados; esto debe hacerse de modo seguro para evitar la posibilidad de que se produzcan chispas.
- que no haya componentes y cables eléctricos expuestos durante la carga, recuperación o purga del sistema.
- que hay continuidad en el sistema de toma a tierra.

Reparaciones de los componentes sellados

Durante las reparaciones de componentes sellados, todos los suministros eléctricos se deben desconectar del equipo en el que se está trabajando antes de retirar las cubiertas selladas, etc. Si es absolutamente necesario tener un suministro eléctrico conectado al equipo durante el servicio, entonces se debe ubicar una forma de detección de fugas que funcione permanentemente en el punto más crítico para advertir de una situación potencialmente peligrosa.

Se debe prestar especial atención a lo siguiente para asegurarse que, al realizar trabajos en los componentes eléctricos, la carcasa no se altere de modo que pudiera afectar al nivel de seguridad. Esto debe incluir daños a los cables, número excesivo de conexiones, terminales no conformes con las especificaciones originales, daños a las juntas, fijación incorrecta de pernos, etc.

Compruebe que el aparato está montado de modo seguro.

Compruebe que las juntas o materiales de las juntas no se han degradado hasta el punto de que ya no sirvan para prevenir el escape de atmósferas inflamables. Sustituya las piezas de acuerdo con las especificaciones del fabricante.

NOTA: El uso de un sellado de silicona puede inhibir la eficacia de algunos tipos de equipo de detección de fugas. Los componentes de seguridad no tienen que estar aislados antes de trabajar con ellos.

Reparaciones de componentes intrínsecamente seguros

No aplique ninguna carga inductiva o capacitiva permanente al circuito sin asegurarse de que esto no exceda el voltaje y la corriente permitidos para el equipo en uso.

Los componentes intrínsecamente seguros son los únicos tipos en los que se puede trabajar cuando están bajo tensión en presencia

de una atmósfera inflamable. El aparato de prueba debe estar en la clasificación correcta.

Reemplace los componentes solo con partes especificadas por el fabricante. Otras partes pueden provocar la ignición del refrigerante en la atmósfera debido a una fuga.

Cableado

Compruebe que el cableado no está desgastado, corroído, sujeto a una presión excesiva, a vibraciones, a bordes afilados o a cualquier otra condición adversa. La verificación debe tener también en cuenta la edad o vibración continua de fuentes como compresores o ventiladores.

Detección de refrigerantes inflamables

En ninguna circunstancia se deben usar fuentes potenciales de ignición para buscar o detectar fugas de refrigerante. No usar focos halógenos (ni ningún otro detector que posea llamas desnudas).

Método de detección de fugas

Se consideran aceptables los siguientes métodos de detección de fugas para sistemas que contengan refrigerantes inflamables.

Se pueden usar detectores electrónicos de fugas para detectar fugas de refrigerante inflamable, pero la sensibilidad puede no ser adecuada o puede necesitar una recalibración. (El equipo de detección se debe calibrar en un área libre de refrigerante.) Asegúrese de que el detector no sea una fuente potencial de ignición y que sea adecuado para el refrigerante utilizado. El equipo de detección de fugas se ajustará a un porcentaje de límite de baja inflamabilidad del LFL del refrigerante y se calibrará al refrigerante empleado, y se confirmará el porcentaje apropiado de gas (25% máximo).

Los fluidos de detección de fugas son adecuados para el uso con la mayoría de los refrigerantes, pero se debe evitar el uso de detergentes que contengan cloro, ya que el cloro puede reaccionar con el refrigerante y corroer la tubería de cobre.

Si se sospecha una fuga, todas las llamas descubiertas deben retirarse/extinguirse.

Si se encuentra una fuga de refrigerante que requiere soldadura fuerte, todo el refrigerante se recuperará del sistema o se aislará (por medio de válvulas de cierre) en una parte del sistema alejada de la fuga. El nitrógeno libre de oxígeno (OFN) se debe purgar a través del sistema antes y durante el proceso de soldadura.

Retirada y evacuación

Al entrar en el circuito de refrigerante para realizar reparaciones, o para cualquier otro propósito, se deben utilizar procedimientos convencionales. Sin embargo, es inflamables es importante que se sigan las mejores prácticas ya que la inflamabilidad es una consideración. Se debe usar el siguiente procedimiento:

- retire el refrigerante.
- purgue el circuito con gas inerte.
- evacúelo.
- purgue el circuito con gas inerte de nuevo.
- abra el circuito cortándolo o soldándolo.

La carga de refrigerante debe recuperarse en los cilindros de recuperación correctos. El sistema debe ser "lavado" con octafluoronaftaleno (OFN) para garantizar la seguridad del aparato. Este procedimiento puede tener que repetirse varias veces. No se debe usar aire u oxígeno comprimidos para realizar esta operación.

El lavado debe hacerse rompiendo el vacío en el sistema con OFN y continuando con el llenado hasta que se alcance la presión de

trabajo, luego expulsando a la atmósfera y finalmente bajando al vacío. Este proceso debe repetirse hasta que no haya refrigerante dentro del sistema. Cuando se utiliza la carga OFN final, el sistema debe descargarse a presión atmosférica para permitir que se realice el trabajo. Esta operación es vital si se van a realizar trabajos de soldadura en las tuberías.

Asegúrese de que la salida de la bomba de vacío no esté cerca de ninguna fuente de ignición y que haya ventilación disponible.

Procedimientos de carga

Además de los procedimientos de carga convencionales, deben seguirse los siguientes requisitos.

- Asegúrese de que no se mezclen refrigerantes diferentes cuando utilice equipos de carga. Las mangueras o líneas deben ser lo más cortas posible para minimizar la cantidad de refrigerante que contienen.
- Los cilindros se mantendrán en posición vertical.
- Asegúrese de que el sistema de refrigeración esté conectado a tierra antes de cargar el sistema con refrigerante.
- Etiquete el sistema cuando se complete la carga (si no lo ha hecho ya).
- Se debe tener mucho cuidado de no sobrecargar el sistema de refrigeración.

Antes de recargar el sistema se debe comprobar la presión con OFN. El sistema debe ser probado contra fugas al finalizar la carga, pero antes de la puesta en servicio. Se realizará una prueba de fugas de seguimiento antes de abandonar el sitio.

Desmantelamiento

Antes de llevar a cabo este procedimiento, es esencial que el técnico esté completamente familiarizado con el equipo y con todos sus detalles. Se recomienda una buena práctica para que todos los refrigerantes se recuperen de manera segura. Antes de realizar la tarea, se debe tomar una muestra de aceite y refrigerante en caso de que se requiera un análisis antes de reutilizar el refrigerante recuperado. Es esencial que la energía eléctrica esté disponible antes de comenzar la tarea.

hh) Conozca el equipo y su funcionamiento.

ii) Aísle el sistema eléctricamente.

jj) Antes de intentar el procedimiento, asegúrese de que:

- el equipo de manejo mecánico está disponible, si es necesario, para el manejo de cilindros de refrigerante.
- todo el equipo de protección personal está disponible y se utiliza correctamente.
- el proceso de recuperación es supervisado en todo momento por una persona competente.
- los equipos y cilindros de recuperación cumplen con las normas apropiadas.

kk) Bombee el sistema de refrigerante, si es posible.

ll) Si no es posible obtener un vacío, haga un colector para que se pueda eliminar el refrigerante de varias partes del sistema.

mm) Asegúrese de que el cilindro esté situado en la balanza antes de que tenga lugar la recuperación.

nn) Arranque la máquina de recuperación y opere de acuerdo con las instrucciones del fabricante.

oo) No llene en exceso los cilindros. (No más del 80% de volumen de carga líquida).

pp) No exceda la presión máxima de trabajo del cilindro, ni siquiera temporalmente.

qq) Cuando los cilindros se hayan llenado correctamente y se haya completado el proceso, asegúrese de que los cilindros y el equipo se retiren del sitio rápidamente y que todas las válvulas de aislamiento del equipo estén cerradas.

rr) El refrigerante recuperado no debe cargarse en otro sistema de refrigeración a menos que haya sido limpiado y revisado.

Etiquetado

El equipo debe estar etiquetado indicando que ha sido desmantelado y vaciado de refrigerante. La etiqueta deberá estar fechada y firmada. Asegúrese de que haya etiquetas en el equipo que indiquen que el equipo contiene refrigerante inflamable.

Recuperación

Al retirar el refrigerante de un sistema, ya sea para el mantenimiento o la desactivación, se recomienda una buena práctica para que

todos los refrigerantes se eliminen de forma segura.

Al transferir refrigerante a los cilindros, asegúrese de que solo se utilicen los cilindros de recuperación de refrigerante apropiados. Asegúrese de que esté disponible el número correcto de cilindros para mantener la carga total del sistema. Todos los cilindros que se usarán deben estar diseñados para el refrigerante recuperado y etiquetados para ese refrigerante (es decir, cilindros especiales para la recuperación de refrigerante). Los cilindros deben estar completos con válvula de alivio de presión y válvulas de cierre asociadas en buen estado de funcionamiento. Los cilindros de recuperación vacíos se evacúan y, si es posible, se enfrían antes de que se produzca la recuperación.

El equipo de recuperación debe estar en buen estado de funcionamiento con un conjunto de instrucciones sobre el equipo a mano, y debe ser adecuado para la recuperación de refrigerantes inflamables. Además, un conjunto de balanzas calibradas debe estar disponible y en buen estado de funcionamiento. Las mangueras deben estar completas con acoplamientos de desconexión sin fugas y en buenas condiciones. Antes de usar la máquina de recuperación, verifique que esté en buen estado de funcionamiento, que se haya mantenido correctamente y que todos los componentes eléctricos asociados estén sellados para evitar la ignición en caso de producirse una liberación de refrigerante. En caso de duda consulte con el fabricante.

El refrigerante recuperado se devolverá al proveedor de refrigerante en el cilindro de recuperación correcto, y se incluirá la nota de transferencia de residuos correspondiente. No mezcle refrigerantes en unidades de recuperación y especialmente en cilindros.

Si se deben retirar los compresores o los aceites de compresores, asegúrese de que hayan sido evacuados a un nivel aceptable para asegurarse de que no quede refrigerante inflamable dentro del lubricante. El proceso de evacuación se llevará a cabo antes de devolver el compresor a los proveedores. Para acelerar este proceso solo debe emplearse calentamiento eléctrico del cuerpo del compresor. Cuando el aceite se drena de un sistema, debe llevarse a cabo de manera segura.

Operações de Manutenção

PT

Símbolos



"Leia as instruções



'Aviso; Risco de incêndio/Materiais inflamáveis



Manual do utilizador; instruções de funcionamento



Indicador de manutenção; leia o manual técnico

AVISO

Não utilize outros meios para acelerar o processo de descongelação ou limpar para além dos recomendados pelo fabricante. O aparelho deve ser guardado numa sala sem fontes de ignição em funcionamento contínuo

(por exemplo, chamas abertas, um aparelho a gás ou um aquecedor elétrico). Não fure nem queime. Tenha em mente que os refrigerantes podem não conter odor.

O aparelho deve ser instalado, operado ou guardado numa sala com uma superfície superior a 10 m².

Instalação (Espaço)

- a instalação da tubagem deve ser reduzida ao mínimo;
- a tubagem deve ser protegida contra danos físicos e não deve ser instalada num espaço sem ventilação;
- a conformidade com os regulamentos nacionais do gás deve ser cumprida;
- as ligações mecânicas devem estar acessíveis por efeitos de manutenção;
- Quantidade máxima de carga com refrigerante (*M*): 0.2kg
- Elimine o refrigerante devidamente processado com base nos regulamentos locais;
- Superfície mínima da sala: 10 m²
- Mantenha as aberturas de ventilação desobstruídas;

Uma área sem ventilação onde é instalado o aparelho que utilize refrigerantes inflamáveis, deve ser concebida para a eventualidade de ocorrer uma fuga de refrigerante, garantindo que não fique estagnado e crie um risco de incêndio ou explosão. Tal deve incluir:

- o aparelho deve ser guardado numa área bem ventilada, cuja dimensão corresponda à área da sala especificada para funcionamento;
- o aparelho deve ser guardado numa sala sem fontes de ignição em funcionamento contínuo (por exemplo, um aparelho a gás) e fontes de ignição (por exemplo, um aquecedor elétrico).
- O aparelho deve ser guardado de forma a evitar a ocorrência de danos mecânicos.

Informações sobre a manutenção

Informações sobre as credenciais do pessoal de manutenção qualificado conforme segue.

- Qualquer pessoa envolvida em trabalhos que impliquem invadir um circuito de refrigeração deve possuir um certificado válido e atual emitido por uma entidade de avaliação acreditada pela indústria, autorizando a sua competência para manusear refrigerantes com segurança, de acordo com uma especificação de avaliação reconhecida pela indústria.
- A manutenção só deve ser realizada conforme recomendado pelo fabricante do equipamento. A manutenção e a reparação que exijam a assistência de outro pessoal qualificado deverão ser realizadas sob a supervisão da pessoa competente na utilização de refrigerantes inflamáveis.

Verificar a área

Antes de começar a trabalhar em sistemas que contenham refrigerantes inflamáveis, é necessário realizar verificações de segurança para assegurar que o risco de ignição é minimizado. Para reparar um sistema de refrigeração, e antes de realizar qualquer trabalho no sistema, deverão ser tomadas as seguintes precauções.

Procedimento de trabalho

O trabalho deve ser realizado em conformidade com um procedimento controlado para minimizar o risco de presença de um gás ou vapor inflamável durante a realização do trabalho.

Área de trabalho geral

Todo o pessoal de manutenção e outros que trabalham na área local deverão ser instruídos sobre a natureza do trabalho que está a ser realizado. O trabalho em espaços confinados deve ser evitado. A área à volta do espaço de trabalho deve ser seccionada. Certifique-se de que as condições na área são seguras e que o material inflamável está controlado.

Verificar a presença de refrigerante

A área deve ser verificada com um detector de refrigerante adequado antes ou durante o trabalho, para garantir que o técnico está ciente da existência de atmosferas potencialmente inflamáveis. Certifique-se de que o equipamento de detecção de fugas que está a ser utilizado é adequado para utilizar com refrigerantes inflamáveis, ou seja, não produz faíscas, está devidamente selado ou é intrinsecamente seguro.

Presença do extintor de incêndios

Se for realizado qualquer tipo de trabalho a quente no equipamento de refrigeração ou em peças associadas, é importante que o equipamento de extinção de incêndios adequado esteja disponível. Tenha um pó seco ou um extintor de incêndio de CO2 adjacente à área de carregamento.

Sem fontes de ignição

Uma pessoa que realize um trabalho relacionado com um sistema de refrigeração que envolva a exposição de qualquer tubagem contendo ou que tenha contido refrigerante inflamável não deve usar quaisquer fontes de ignição que possam provocar um risco de incêndio ou explosão. Todas as eventuais fontes de ignição, incluindo o fumo de cigarro, devem estar suficientemente afastadas do local de instalação, reparação, remoção e eliminação, onde possa ocorrer a libertação de um refrigerante inflamável para o espaço circundante. Antes de iniciar o trabalho, a área à volta do equipamento deve ser vigiada para se certificar que não existem materiais inflamáveis ou riscos de ignição. Os sinais "Proibido fumar" devem estar visíveis.

Área ventilada

Antes de entrar no sistema ou realizar qualquer trabalho a quente certifique-se de que a área está ao ar livre ou devidamente ventilada. Durante o período de realização do trabalho deve manter um certo grau de ventilação. A ventilação deve dispersar com segurança qualquer refrigerante libertado e, de preferência, expulsá-lo externamente para a atmosfera.

Verificação do equipamento de refrigeração

Quando os componentes elétricos forem mudados, devem estar de acordo com os objetivos e com a especificação correta. É importante seguir as diretrizes do fabricante relativas a serviços e manutenção. Em caso de dúvida, consulte o departamento técnico do fabricante para obter assistência.

As instalações que utilizem refrigerantes inflamáveis devem ser verificadas tendo em conta o seguinte:

- *o volume da carga está de acordo com a dimensão da sala onde estão instalados os elementos contendo refrigerante;*
- *o equipamento de ventilação e as saídas estão a funcionar devidamente e não estão obstruídos;*
- *se estiver a ser utilizado um circuito de refrigeração indireto, o circuito secundário deve ser verificado quanto à presença do refrigerante;*
- *as marcações no equipamento continuam visíveis e legíveis; As marcações e os sinais ilegíveis deverão ser corrigidos;*
- *o tubo de refrigeração ou respetivos componentes estão instalados numa posição que não os exponha a qualquer substância que provoque corrosão nos componentes contendo refrigerante, exceto se os componentes forem concebidos com materiais naturalmente resistentes à corrosão ou devidamente protegidos contra a corrosão.*

Verificação dos dispositivos elétricos

A reparação e a manutenção de componentes elétricos devem incluir verificações de segurança iniciais e procedimentos de inspeção dos componentes. Se ocorrer uma falha que possa comprometer a segurança, então não será efetuada a ligação de qualquer fornecimento elétrico ao circuito até o problema estar devidamente resolvido. Se a falha não puder ser imediatamente corrigida, mas se for necessário continuar o funcionamento, deve ser utilizada uma solução temporária adequada. A mesma deverá ser comunicada ao proprietário do equipamento para que todas as partes sejam avisadas.

As verificações de segurança iniciais devem incluir:

- descarregamento dos condensadores: esta operação deve ser realizada com segurança para evitar a possibilidade de faíscas;
- os componentes e fios elétricos vivos não estão expostos durante o carregamento, recuperação ou limpeza do sistema;

- a ligação à terra deve continuar.

Reparações em componentes selados

Durante as reparações a componentes selados, todas as alimentações elétricas devem ser desligadas do equipamento em que está a trabalhar antes de remover as tampas seladas, etc. No caso de ser absolutamente necessário alimentar eletricamente o equipamento durante a manutenção, é conveniente colocar uma forma de deteção de fuga em funcionamento permanente no ponto mais crítico para avisar de uma situação potencialmente perigosa.

Deve ser prestada particular atenção ao seguinte para assegurar que, ao trabalhar em componentes elétricos, o revestimento não é alterado de tal forma que afete o nível de proteção. Tal deve incluir danos a cabos, número de ligações excessivo, terminais que não estejam de acordo com a especificação original, danos nos selos, instalação incorreta de empanques, etc.

Certifique-se de que o aparelho é montado com segurança.

Certifique-se de que os selos ou materiais selados não estão degradados ao ponto de já não servirem o propósito de evitar a entrada de atmosferas inflamáveis. As peças sobresselentes devem estar de acordo com as especificações do fabricante.

NOTA A utilização de silicone pode inibir a eficácia de alguns tipos de equipamento de deteção de fugas. Os componentes intrinsecamente seguros não precisam de ser isolados antes de trabalhar neles.

Reparação de componentes intrinsecamente seguros

Não aplique quaisquer cargas de indução ou capacitância ao circuito sem garantir que não excede a tensão autorizada e a corrente permitida para o equipamento em uso.

Componentes intrinsecamente seguros são os únicos tipos em que pode trabalhar enquanto estiver na presença de uma atmosfera inflamável. O aparelho de teste deve possuir a classificação correta.

Substitua os componentes apenas com peças especificadas pelo fabricante. Outras peças podem resultar em ignição do refrigerante na atmosfera devido a uma fuga.

Cablagem

Verifique se a cablagem não está sujeita a desgaste, corrosão, pressão excessiva, vibração, arestas afiadas ou quaisquer outros efeitos ambientais adversos. A verificação deve ter em consideração os efeitos do envelhecimento ou da vibração contínua das fontes como compressores ou ventoinhas.

Deteção de refrigerantes inflamáveis

Em circunstância alguma as potenciais fontes de ignição devem ser utilizadas para procurar ou detetar fugas de refrigerante. Não deve ser utilizada uma lanterna de halogénio (ou qualquer outro detetor usando uma chama aberta)

Métodos de deteção de fugas

Os seguintes métodos de deteção de fugas são aceitáveis para sistemas que contenham refrigerantes inflamáveis.

Devem ser utilizados detetores de fugas eletrónicos para detetar refrigerantes inflamáveis, mas a sensibilidade pode não ser adequada, ou podem necessitar de recalibração. (O equipamento de deteção deve ser calibrado numa área isenta de refrigerante.) Certifique-se de que o detetor não é uma potencial fonte de ignição e é adequado para o refrigerante utilizado. O equipamento de deteção de fugas deve ser configurado para uma percentagem inferior ao limite de inflamabilidade do refrigerante (LFL) e deve ser calibrado para o refrigerante empregado, confirmando se a percentagem de gás é adequada (máximo 25%).

Os fluidos de deteção de fugas são adequados para utilizar com a maioria dos refrigerantes, mas a utilização de detergentes contendo cloro deve ser evitada, uma vez que o cloro pode reagir com o refrigerante e corroer a tubagem de cobre.

Se suspeitar que ocorreu uma fuga, todas as chamas abertas devem ser removidas/apagadas.

Se detetar uma fuga de refrigerante que exija brasagem, todos os refrigerantes devem ser recuperados do sistema ou isolados (desligue as válvulas) da fuga numa parte do sistema remoto. O azoto isento de oxigénio (OFN) deve então ser purificado através do sistema antes e durante o processo de brasamento.

Remoção e evacuação

Ao quebrar o circuito de refrigeração para fazer reparações - ou por qualquer outro motivo - deve utilizar os procedimentos convencionais. Contudo, é importante que siga as melhores práticas, uma vez que deve considerar a inflamabilidade. Deve aderir ao procedimento seguinte:

- remover o refrigerante;
- purificar o circuito com gás inerte;
- evacuar;
- purificar novamente com gás inerte;
- abrir o circuito através de corte ou abrasamento.

A carga de refrigerante deve ser recuperada para os cilindros de recuperação corretos. O sistema deve ser “lavado” com ocofluoronaftaleno (OFN) para tornar a unidade segura. Pode ser necessário repetir este processo várias vezes. Não deve utilizar ar comprimido ou oxigénio nesta tarefa.

A lavagem deve ser feita invadindo o vácuo no sistema com OFN, continuando a encher até atingir a pressão de funcionamento, depois verificar a atmosfera e, por fim, impelir para aspiração. Este processo deve ser repetido até não existir refrigerante no sistema. Quando for utilizada a carga de OFN final, o sistema deve ser ventilado para a pressão atmosférica para que o trabalho possa prosseguir. Esta operação é absolutamente vital no caso da realização de operações de abrasamento na tubagem.

Certifique-se de que a saída da bomba de vácuo não está perto de quaisquer fontes de ignição e que há ventilação.

Procedimentos de carregamento

Para além dos procedimentos de carregamento convencionais, devem ser seguidos os requisitos seguintes:

- quando utilizar equipamento de carregamento certifique-se de que não ocorre contaminação de refrigerantes diferentes. As manguueiras ou linhas devem ser o mais curtas possível para minimizar a quantidade de refrigerante contida nas mesmas.
- Os cilindros devem estar na vertical.
- Certifique-se de que o sistema de refrigeração possui ligação à terra antes de carregar o sistema com refrigerante.
- Identifique o sistema quando a carga estiver completa (se já não existir),
- Deve ter um cuidado extremo para não encher demasiado o sistema de refrigeração.

Antes de recarregar o sistema, a pressão do mesmo deve ser testada com OFN. Quando terminar o carregamento, o sistema deve ser verificado quanto a fugas antes de ser colocado em funcionamento. Antes de abandonar o local, faça um teste de fugas.

Desativação

Antes de realizar este procedimento, é essencial que o técnico esteja completamente familiarizado com o equipamento e todos os seus detalhes. Recomenda-se uma boa conduta para que todos os refrigerantes sejam recuperados com segurança. Antes da realização do teste, deve colher uma amostra de óleo e refrigerante caso seja necessário efetuar uma análise para reutilização do refrigerante recuperado. É essencial que a energia elétrica esteja disponível antes de iniciar a tarefa.

ss) Familiarize-se com o equipamento e o seu funcionamento.

tt) Isole o sistema eletricamente.

uu) Antes de tentar o procedimento certifique-se de que:

- o equipamento mecânico de manuseamento está disponível, se for necessário para manusear os cilindros de refrigerantes;
- todo o equipamento de proteção pessoal está disponível e está a ser usado corretamente;
- o processo de recuperação é sempre supervisionado por uma pessoa competente;
- o equipamento de recuperação e os cilindros estão em conformidade com as normas adequadas.

vv) Bombeie o sistema de refrigeração, se possível.

ww) Se não for possível fazer uma aspiração, faça um conjunto de válvulas para que o refrigerante possa ser removido a partir de várias partes do sistema.

xx) Certifique-se de que o cilindro é colocado nas balanças antes de efetuar a recuperação.

yy) Inicie a máquina de recuperação e opere de acordo com as instruções do fabricante.

zz) Não encha demasiado os cilindros. (Carga líquida do volume não superior a 80 %).

aaa) Não exceda a pressão de funcionamento máxima do cilindro, mesmo que temporariamente.

bbb) Quando os cilindros tiverem sido enchidos corretamente e o processo estiver completo, certifique-se de que os cilindros e o equipamento são imediatamente removidos do local e que todas as válvulas de isolamento no equipamento são fechadas.

ccc) O refrigerante recuperado não deve ser carregado para outro sistema de refrigeração, exceto se tiver sido limpo e verificado.

Rotulação

O equipamento deve estar rotulado para indicar que foi desativado e o refrigerante retirado. O rótulo deve ser datado e assinado. Certifique-se de que existem rótulos no equipamento a indicar que o mesmo contém refrigerante inflamável.

Recuperação

Quando remover refrigerante de um sistema, quer seja para manutenção ou desativação, recomenda-se o seguimento de uma boa prática para que todos os refrigerantes sejam removidos com segurança.

Quando transferir refrigerante para cilindros, certifique-se de que só utilizar cilindros adequados à recuperação de refrigerante. Certifique-se de possui o número de cilindros correto para conter toda a carga do sistema. Todos os cilindros a utilizar são indicados para o refrigerante recuperado e rotulados para esse refrigerante (ou seja, cilindros especiais para a recuperação de refrigerante). Os cilindros serão complementados com uma válvula de alívio da pressão e válvulas de desligamento associadas em bom estado de funcionamento. Os cilindros de recuperação vazios são evacuados e, se possível, refrigerados antes que a recuperação ocorra.

O equipamento de recuperação deve estar em bom estado de funcionamento com um conjunto de instruções quanto ao equipamento disponível e deve ser adequado para a recuperação de refrigerantes inflamáveis. Além disso, deve estar disponível um conjunto de balanças calibradas e em bom estado de funcionamento. As mangueiras devem possuir conexões isentas de fugas e em boas condições. Antes de utilizar a máquina de recuperação, verifique se está em bom estado de funcionamento e manutenção e se quaisquer componentes elétricos associados estão selados para evitar ignição na eventualidade de uma libertação de refrigerante. Em caso de dúvida, consulte o fabricante.

O refrigerante recuperado deve ser devolvido ao fornecedor de refrigerantes no cilindro de recuperação correto, acompanhado da relevante Nota de Transferência de Resíduos. Não misture refrigerantes em unidades de recuperação, sobretudo em cilindros.

Se os compressores ou óleos dos compressores tiverem de ser removidos, certifique-se de que foram evacuados para um nível aceitável para garantir que o refrigerante inflamável não permanece no lubrificante. O processo de evacuação deve ser realizado antes de devolver o compressor aos fornecedores. Para acelerar este processo só deve ser empregado aquecimento elétrico à estrutura do compressor. A drenagem de óleo de um sistema deve ser realizada com segurança.

EU Declaration of Conformity N°862019120790

Déclaration UE de Conformité

EU- Conformiteitsverklaring

Declaracion UE de conformidad

Declaração de conformidade da UE

Product Description - Mobile Type Air Conditioners(Local Air

Description du produit : Conditioners)

Productbeschrijving:

Descripcion del producto :

Descrição do produto:

Brand - *Marque /Merk /Marca:* Rowenta

Model number - *Référence commerciale :* RWAC1900C

/Modelnummer / Numero de modelo /

Numero do modelo :

We declare that the above product has been evaluated and deemed to comply with the requirements of the listed European Directives and standards:

Nous déclarons que le produit ci-dessus a été évalué et jugé conforme aux dispositions des directives et des normes européennes énumérées ci-après:

Wij verklaren dat het hierboven vermeld product is beoordeeld overeenkomstig en geacht te voldoen aan de eisen van genoemde Europese Richtlijnen en normen:

Declaramos que el producto mencionado anteriormente ha sido evaluado y se ha estimado que cumple con las normas y los requisitos de las Directivas Europeas enunciadas:

Declaramos que o produto apresentado acima foi avaliado e considerado em conformidade com os requisitos das diretivas e normas europeias listadas:

Reference number	Title
<input checked="" type="checkbox"/> 2014/30/EU	EMC Directive (EMC)
<input checked="" type="checkbox"/> 2014/35/EU	Low Voltage Directive (LVD)
<input checked="" type="checkbox"/> 2009/125/EC	Eco design requirements for energy-related products (ErP)
<input checked="" type="checkbox"/> 2011/65/EU & 2015/863/EU	RoHS

EMC: 2014/35/EU

EN 55014-1:2017
EN 55014-2: 2015
EN61000-3-2:2014
EN61000-3-3:2013

LVD: 2014/35/EU

EN 60335-2- 40:2003+A11:2004+A12:2005+A1:2006+A2:2009+A13:2012
EN 60335-1:2012+A11:2014+A13:2017
EN 62233: 2008

ErP: 2009/125/EC 2017/1369/EU

EC Regulation 206/2012: 2012-03-06
EC Regulation 626/2011: 2011-05-04
EN 14511-2:2013
EN 14511-3:2013
EN 50564:2011
EN 12102:2017

The person responsible for this declaration is:

Le responsable de cette déclaration est :

De verantwoordelijke persoon voor deze verklaring is:

La persona responsable de esta declaración es:

A pessoa responsável por esta declaração é:



Name - Nom:- Hervé HEDOUIS

Position - Poste: General Manager Direct Sourcing

Signature - Signature:

Place, Date / Lieu :

Bondy

December 11, 2019

