



- FR
- EN
- DE
- PT
- IT
- ES
- NL
- PL

1800144706-03

INTENSE PURE AIR CONNECT

PU408x / PU608x

www.rowenta.com / www.tefal.com

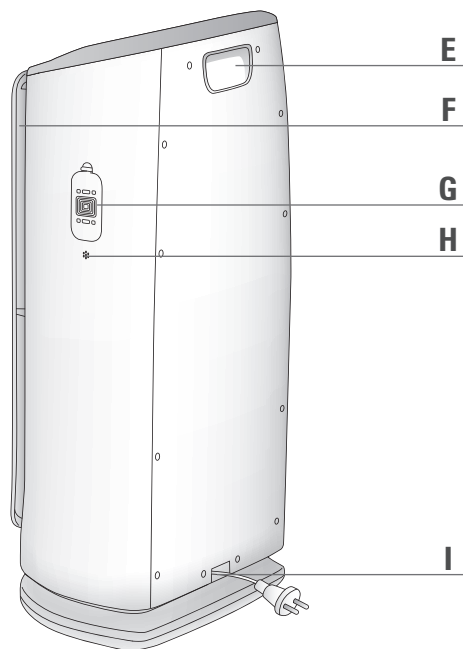
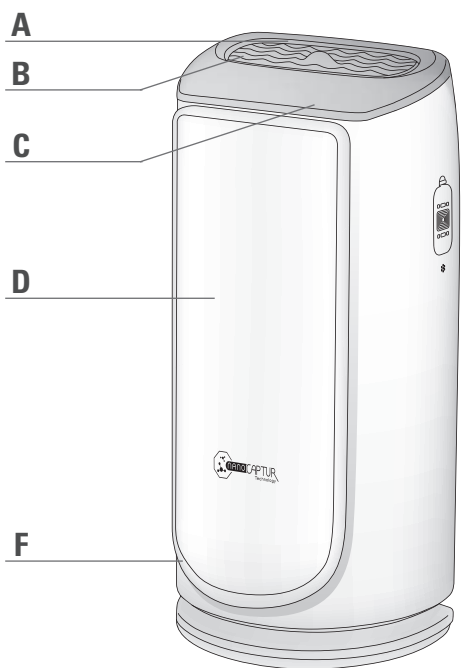

DISASSEMBLING/REASSEMBLING FILTERS

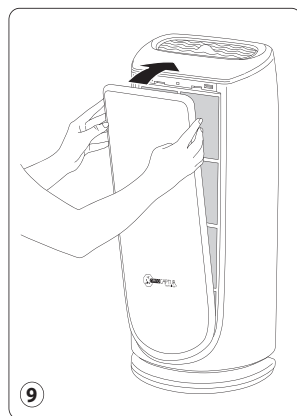
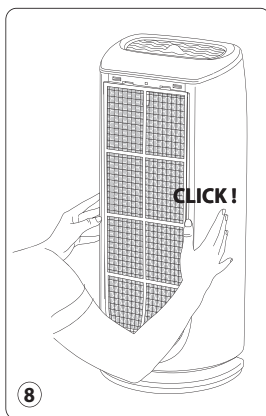
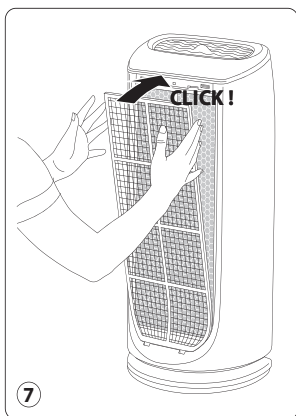
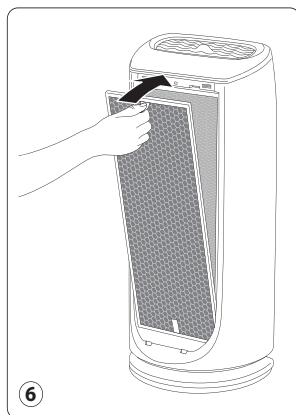
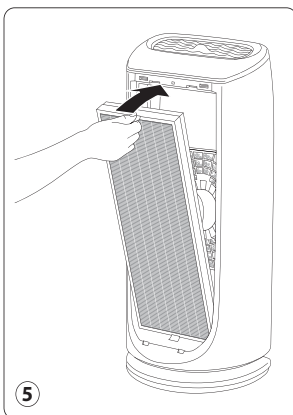
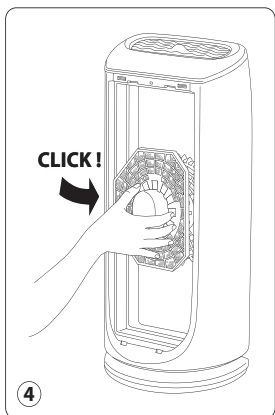
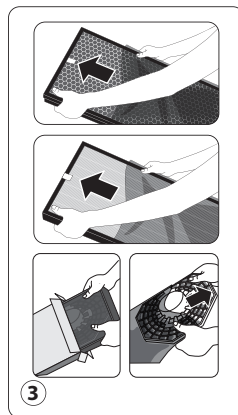
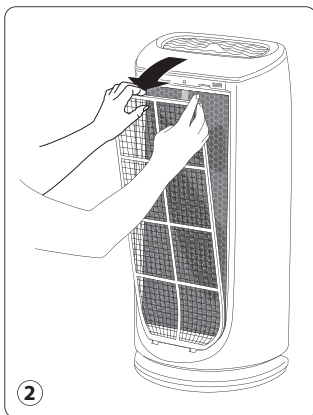
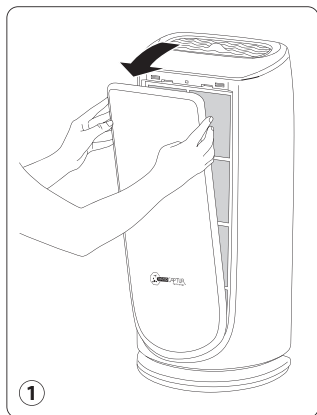

Montage/Démontage des Filtres — Einsetzen/Wechseln der Filter — Desmontar/Voltar a montar os filtros — Rimozione/installazione dei filtri — Instalación/Desmontaje de los filtros — Demoningering/Montering van de filters — Demontaż/Montaż filtrów

DESCRIPTION

Description du produit	Indicateurs du panneau de contrôle	Boutons de contrôle
A Indicateur de la qualité de l'air	1 Panneau de contrôle verrouillé	6 Luminosité
B Grille de sortie d'air réglable	2 Indicateur de changement de filtre	7 Verrouillage du panneau de contrôle
C Panneau de contrôle	3 Minuterie/Démarrage différé	8 Réinitialisation du filtre
D Couvercle avant	4 Affichage des modes Jour automatique/Nuit automatique/Maximal/Silencieux	9 Marche/Arrêt
E Poignée	5 Indicateur de la connexion Wi-Fi	10 Réglage de la Minuterie/Démarrage différé
F Entrées d'air		11 Sélection des Modes automatiques/Vitesse de filtration
G Capteur de particules		12 Bouton de connexion Wi-Fi (à maintenir pendant 3 secondes)
H Capteur de gaz		
I Sortie du cordon d'alimentation		

Lisez attentivement le mode d'emploi ainsi que les consignes de sécurité avant toute utilisation et conservez ce mode d'emploi.

CONSEILS DE SECURITE

Il est essentiel de lire attentivement cette notice et d'observer les recommandations suivantes:

- Pour votre sécurité, cet appareil est conforme aux normes et réglementations applicables (Directives Basse Tension, Compatibilité Electromagnétique, Environnement...).
- Cet appareil n'est pas prévu pour être utilisé par des personnes (y compris les enfants) dont les capacités physiques, sensorielles ou mentales sont réduites, ou des personnes dénuées d'expérience ou de connaissance, sauf si elles ont pu bénéficier, par l'intermédiaire d'une personne responsable de leur sécurité, d'une surveillance ou d'instructions préalables concernant l'utilisation de l'appareil.
- Il convient de surveiller les enfants pour s'assurer qu'ils ne jouent pas avec l'appareil.
- Cet appareil peut être utilisé par des enfants âgés de 8 ans et plus, et les personnes manquant d'expérience et de connaissances ou dont les capacités physiques, sensorielles ou mentales sont réduites, si elles ont été formées et encadrées quant à l'utilisation de l'appareil d'une manière sûre et connaissent les risques encourus. Les enfants ne doivent pas jouer avec l'appareil.
- Si le câble d'alimentation est endommagé, il doit être remplacé par le fabricant, son service après vente ou une personne de qualification similaire afin d'éviter tout danger.
- Le nettoyage et l'entretien par l'utilisateur ne doivent pas être fait par des enfants sans surveillance.
- Pour les opérations de maintenance se reporter au paragraphe « Entretien ».

• Tenir l'appareil et son cordon hors de la portée des enfants de moins de 8 ans.

- Cet appareil est destiné à un usage domestique uniquement. Il ne peut donc pas être utilisé pour une application industrielle.
- La garantie sera annulée en cas d'éventuels dommages résultant d'une mauvaise utilisation.
- Ne faites pas fonctionner votre appareil dans un local très empoussiéré et/ou humide ou un local présentant des risques d'incendie.
- Avant chaque utilisation, vérifiez le bon état général de l'appareil, de la prise et du cordon.
- N'introduisez jamais d'objet à l'intérieur de l'appareil (ex : aiguilles...)
- Ne pas tirer le câble d'alimentation ou l'appareil, même pour débrancher la prise de courant du socle mural.
- Dérouler complètement le cordon avant chaque utilisation.

FR

TRES IMPORTANT

- Ne pas couvrir les entrées d'air ainsi que la grille de sortie d'air.
- Ne pas toucher l'appareil avec les mains humides.
- Ne jamais laisser de liquide s'introduire dans l'appareil.
- Ne jamais utiliser l'appareil dans un local humide.
- Ne jamais utiliser l'appareil près d'une source de chaleur.
- Ne jamais poser d'objet sur l'appareil ni laisser d'objet s'introduire dans l'appareil.
- Ne pas utiliser l'appareil à proximité d'objets et de produits inflammables (rideaux, aérosols, solvants, etc....)
- Ne jamais utiliser l'appareil incliné ou couché. Placer le sur une surface plane et stable.
- En cas d'absence prolongée : Arrêter l'appareil avec le bouton (9) et débrancher.
- Arrêter et débrancher votre appareil avant de le déplacer.
- Débrancher le purificateur d'air pendant le montage et le nettoyage.

PRINCIPE DE FONCTIONNEMENT

Le nouveau purificateur d'air Intense Pure Air de Rowenta/Tefal vous permettra de respirer jusqu'à 100% d'air pur dans votre maison et ainsi de protéger votre santé grâce aux quatre niveaux de filtration décrits ci-dessous. Chaque niveau est essentiel et retient des polluants caractéristiques:

NIVEAU 3 :

FILTRE ALLERGY+

- Particules fines (PM2,5)
- Pollens
- Acariens
- Allergènes animaux
- Moisissures
- Bactéries / Virus

NIVEAU 4 :

FILTRE NANOCAPTUR

- Formaldéhyde

NIVEAU 1 :

PRE-FILTRE

- Poussières
- Cheveux
- Poils

NIVEAU 2 :

FILTRE CHARBON ACTIF

- Composés organiques volatils (COVs)
- Odeurs / Gaz

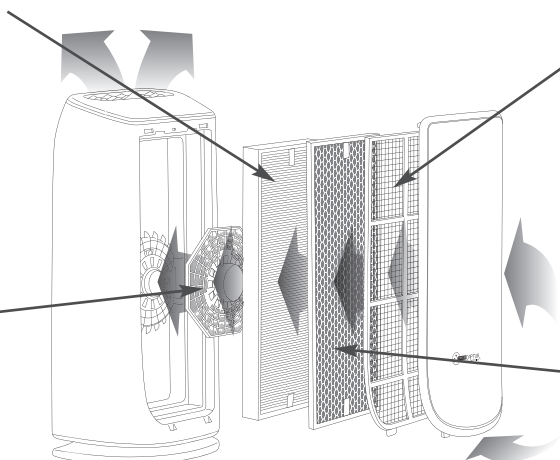



« LES BONS GESTES POUR UN AIR INTERIEUR PLUS PUR »

En complément de votre purificateur Intense Pure Air, voici quelques conseils pour vous aider à améliorer la qualité de votre air intérieur :

- Aérez les pièces au moins 10mn chaque jour, hiver comme été
- Entretenez votre système d'aération
- Limitez l'utilisation de produits ménagers
- Ne fumez pas à l'intérieur
- Évitez les parfums d'intérieur, bâtons d'encens, bougies parfumées...
- Aérez pendant toute la durée de vos travaux et plusieurs semaines après
- Évitez les plantes vertes allergisantes ou nécessitant un arrosage important

LIEU D'INSTALLATION

Placez le purificateur dans la pièce nécessitant le traitement, sur une surface plane et stable. Afin que l'air puisse circuler librement, veillez à ne pas placer l'appareil derrière des rideaux, sous une fenêtre, un meuble ou une étagère, ou proche de tout autre obstacle, et laissez un minimum de 50 cm d'espace libre de chaque côté du purificateur.

AVANT LA PREMIERE UTILISATION

Assurez vous que les emballages plastiques protégeant les filtres soient retirés avant toute utilisation.

Assurez-vous également que :

- La tension de votre installation corresponde bien à celle marquée sur l'appareil.
- Votre appareil peut fonctionner avec une prise de courant sans contact de terre. C'est un appareil de classe II (double isolation électrique),
- Le positionnement de l'appareil dans la maison décrit ci-dessus soit respecté,
- Les grilles d'entrée et de sortie d'air soient totalement dégagées,
- Les 4 filtres ainsi que la porte avant soient correctement installés (Voir paragraphe Montage/ Démontage des filtres).

Cet appareil est équipé d'un dispositif qui coupe automatiquement son fonctionnement si la porte avant n'est pas correctement montée.

Mise en place et changement des filtres

Cet appareil est équipé de 4 types de filtres :

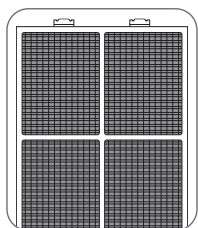

Pré-filtre

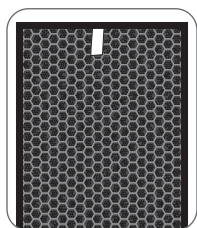

Filtre Charbon
Actif

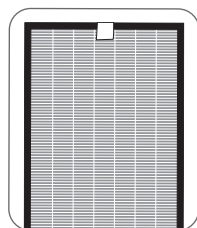

Filtre Allergy+

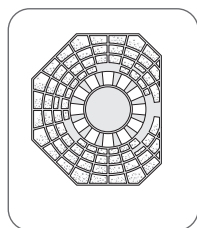

Filtre NanoCaptur

NB : Pour conserver une performance optimale de l'appareil, utilisez uniquement des filtres fournis par Rowenta/Tefal.

Pour remplacer les filtres, suivre les indications du paragraphe « Montage/Démontage des Filtres ».

NB : Certains filtres peuvent émettre une légère odeur temporaire liée aux conditions de transport et de stockage.

ALLUMER L'APPAREIL

Régler les capteurs de pollution

L'appareil est pré-réglé sur une sensibilité moyenne.

Si l'indicateur de la qualité de l'air affiche :

- une qualité mauvaise après 2 heures de fonctionnement alors que l'air semble purifié
 - une qualité excellente pendant plus d'1 heure alors que l'air semble pollué
- vous pouvez régler la sensibilité des capteurs de la manière suivante :

FR

1. Lorsque le purificateur d'air est éteint, maintenez enfoncé le bouton de sélection du mode pendant 3 secondes :
2. Réglez la sensibilité en appuyant brièvement sur le bouton de sélection du mode : 

 + bleu	 + violet	 + rouge
Sensibilité faible	Sensibilité moyenne	Sensibilité élevée

- Sélectionnez une sensibilité élevée si le purificateur d'air indique une qualité d'air excellente pendant plus d'1 heure alors que l'air semble pollué.
 - Sélectionnez une sensibilité faible si le purificateur d'air indique une qualité d'air mauvaise pendant plus de 2 heures alors que l'air semble suffisamment purifié.
3. Appuyez sur le bouton Marche/Arrêt pour confirmer le réglage de la sensibilité.

FUNCTIONNEMENT

Marche/Arrêt

Appuyez brièvement sur ce bouton pour allumer ou éteindre le purificateur d'air.

Sélection du mode/vitesse de filtration

Mode jour automatique

Automatique : Dans ce mode de fonctionnement, la vitesse de filtration se règle automatiquement en fonction de la qualité de l'air détectée par le capteur de particules et le capteur de gaz. Ce mode est recommandé pour une utilisation générale.

Mode nuit automatique

La vitesse de filtration de votre appareil est réglée de manière à émettre un débit d'air silencieux pendant la nuit. L'intensité lumineuse de l'appareil est également réduite. Si de l'air pollué est détecté, l'appareil augmente légèrement sa vitesse de filtration afin de purifier l'air tout en restant silencieux pour ne pas déranger votre sommeil.

Mode maximal

Plus haute vitesse de filtration.

Mode silencieux

Vitesse silencieuse.

7

Luminosité

Vous pouvez changer l'intensité lumineuse de l'appareil selon vos préférences ou l'heure de la journée.

Appuyer	Indicateur de la qualité de l'air	Panneau de contrôle
1 fois	Allumé	Allumé
2 fois	Luminosité modérée	Luminosité modérée
3 fois	Éteint	Luminosité modérée

Minuterie/Démarrage différé

- **Minuterie** : Lorsque l'appareil est allumé, vous pouvez utiliser ce bouton pour définir la durée de fonctionnement. Appuyez brièvement sur le bouton pour sélectionner le nombre d'heures de fonctionnement désiré (1, 2, 4 ou 8 heures) et l'appareil s'éteindra automatiquement une fois la période sélectionnée écoulée.
- **Démarrage différé** : Lorsque l'appareil est éteint, appuyez brièvement sur le bouton pour faire démarrer l'appareil au bout d'un certain nombre d'heures (1, 2, 4 ou 8 heures).

Fonction air pur 3D (grille réglable)

Vous pouvez régler la position de la grille de sortie d'air manuellement, à l'angle souhaité. Pour un débit d'air purifié optimal et régulier, inclinez la grille à un angle de 45° ; pour un confort maximal, réglez l'angle à 90°.

Verrouillage du panneau de contrôle

Le système de verrouillage permet d'éviter un dérèglement accidentel du purificateur pendant son fonctionnement.

Pour l'activer, appuyez sur le bouton (7) pendant 3 secondes jusqu'à ce que l'indicateur du panneau de contrôle verrouillé s'allume. Pour désactiver ce mode, appuyez à nouveau sur le bouton (7) pendant 3 secondes jusqu'à ce que l'indicateur s'éteigne. Lorsque ce mode est activé, les autres boutons sont verrouillés.

Fonction wi-fi

Bandes de fréquences utilisées: 2400-2483,50MHz

Puissance de radiofréquence maximale: 18dbm

Pour allumer ou éteindre la fonction Wi-Fi de votre purificateur, maintenez enfoncés en même temps les boutons Wi-Fi  et Luminosité  pendant 3 secondes.







- Lorsque l'indicateur de connexion Wi-Fi  clignote, cela signifie que le purificateur a perdu la connexion.



COMMENT CONNECTER VOTRE PURIFICATEUR À INTERNET ?

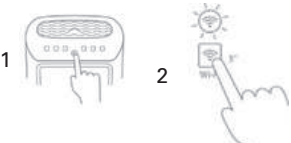



Téléchargez l'appli **Pure Air** et suivez les instructions sur votre smartphone :

FR

<p>1. Inscrivez-vous</p>  <p>Créez votre compte Rowenta/Tefal si vous n'êtes pas encore inscrit(e). Ou connectez-vous à l'appli si vous avez déjà un compte.</p>	<p>2. Assurez-vous que votre téléphone est connecté à votre réseau Wi-Fi domestique.</p> 	<p>3. Allumez votre purificateur et maintenez enfoncé le bouton Wi-Fi pendant 3 secondes. (vous entendrez un « bip » et l'indicateur Wi-Fi clignotera pour indiquer que le Wi-Fi a bien été activé.)</p> 
<p>4. Connectez votre téléphone au Wi-Fi du purificateur.</p> 	<p>5. Retournez ensuite dans l'appli et connectez le purificateur à votre réseau Wi-Fi domestique.</p> 	<p>6. Vous avez terminé !</p>  <p>L'indicateur Wi-Fi s'allume pour indiquer que votre purificateur est bien connecté à internet.</p>

En cas de problème :



	<p>Vérifiez que votre téléphone est bien connecté à votre réseau Wi-Fi domestique au début de la procédure.</p>
	<p>Vérifiez que votre purificateur est bien branché et allumé.</p>
	<p>Si l'indicateur de votre purificateur ne clignote pas, maintenez enfoncé le bouton Wi-Fi pendant 3 secondes.</p>
	<p>Redémarrez le produit pour réessayer.</p>



Je ne parviens pas à installer l'application :

Vérifiez la compatibilité sur le site internet www.compatibility-pureair.rowenta.com or www.compatibility-pureair.tefal.com

La connexion Bluetooth ne fonctionne pas :

Pour la connexion, tenez-vous à proximité de votre purificateur d'air en vous assurant également que votre connexion internet est bonne.

Si vous ne trouvez pas le Wi-Fi de votre purificateur d'air « PURIFICATEUR D'AIR XXXX » :

- Vérifiez si la fonction Wi-Fi est activée (l'indicateur Wi-Fi clignote). Sinon, veuillez appuyer en même temps sur les boutons Wi-Fi et Luminosité  pour activer la fonction Wi-Fi .
- Vous devrez maintenir enfoncé le bouton Wi-Fi  pendant 3 secondes, puis entendrez un « bip » indiquant que le Wi-Fi du purificateur est activé.
- Vérifiez si une autre personne est déjà connectée au purificateur. Vous pouvez maintenir enfoncé le bouton Wi-Fi pendant 3 secondes pour recommencer les étapes de connexion.

Impossible de contrôler le purificateur, que faire ?

Si l'indicateur Wi-Fi du purificateur clignote :

1. vérifiez si la connexion internet de votre domicile est bonne.
2. vérifiez si le mot de passe de votre réseau Wi-Fi n'a pas été modifié.

Si l'indicateur Wi-Fi du purificateur est allumé, cela signifie que le purificateur est connecté au réseau ; dans ce cas :

vérifiez si votre smartphone est bien connecté à internet.

Puis-je partager le purificateur avec une autre personne ?

Bien sûr ! Les nouveaux utilisateurs doivent simplement télécharger l'appli PURE AIR et créer un compte au préalable.

Deux solutions s'offrent à vous pour ensuite partager le produit :

1. Allez dans « Mes appareils », sélectionnez le purificateur que vous souhaitez partager et cliquez sur « Partager par e-mail ». Saisissez l'adresse e-mail du nouvel utilisateur, puis cliquez sur « OK ».
2. Allez dans « Mes appareils », sélectionnez le purificateur que vous souhaitez partager ; le « code QR » de votre purificateur s'affiche à l'écran. Le nouvel utilisateur doit alors aller dans « Mes appareils », cliquer sur « + » afin d'ajouter un nouveau produit, puis « scanner le code QR ». Scannez le « code QR » sur votre écran.

La programmation ne fonctionne pas :

Si le créneau horaire est antérieur à l'heure en cours, le produit commencera la programmation le jour suivant par défaut.

Pourquoi la connexion Bluetooth n'a-t-elle pas fonctionné ?

Type de chiffrement pris en charge : WPA_1/WPA_2, TIPK, PSK, AES

Réseaux pris en charge : 2,4 GHz (et non 5 GHz)

S'il y a un problème avec ma connexion Wi-Fi pendant mes vacances, je ne pourrais plus contrôler mon purificateur par l'application ?

Si la connexion au produit est désactivée, le produit s'arrêtera automatiquement après 24h.

ENTRETIEN

Il est impératif d'arrêter votre appareil avec le bouton (9) et de le débrancher avant toute opération d'entretien.

Vous pouvez nettoyer l'appareil avec un chiffon doux légèrement humide.

IMPORTANT : Ne jamais utiliser de produits abrasifs qui risqueraient de détériorer l'aspect de votre appareil.

FR

LES FILTRES

Filtere	Actions	Cycles
Pré-filtre	Nettoyage	Toutes les 2 à 4 semaines
Filtere Charbon Actif	Remplacement	1 fois par an
Filtere Allergy+	Remplacement	Tous les 2 ans
Filtere NanoCaptur	Remplacement	Changement de couleur (cf nuancier sur le filtre)

Ces données sont indiquées sur la base d'une utilisation moyenne de l'appareil de 8 heures par jour à la vitesse la plus basse dans le mode jour automatique.

⚠ Les fréquences recommandées de nettoyage et de remplacement des filtres peuvent varier en fonction de la durée d'utilisation et de l'environnement de fonctionnement.

- L'indicateur « PART » s'allume lorsque le filtre allergy+ doit être remplacé. Un voyant lumineux « Odor » indique quand remplacer le filtre charbon actif.
- Le filtre NanoCaptur contient des granules translucides qui changent de couleur en fonction de leur saturation en formaldéhyde. Reportez-vous au tableau des couleurs sur l'autocollant situé à l'arrière du couvercle avant ou examinez le filtre directement pour connaître le taux de saturation du filtre. Si la saturation est à son degré maximum, le filtre doit être remplacé. Il est recommandé de vérifier tous les 6 mois le degré de saturation de ce filtre.
- Le pré-filtre est réutilisable et lavable : retirez la poussière à l'aide d'un aspirateur ou nettoyez le à l'eau.

ATTENTION :

- Si le préfiltre n'est pas nettoyé régulièrement, l'efficacité de l'appareil peut être diminuée.
- **Ne jamais utiliser un pré-filtre encore humide.**
- **Seul le pré-filtre est réutilisable et peut-être nettoyé à l'eau.** Les filtres Charbon Actif, à particules et NanoCaptur ne peuvent pas être nettoyés et réutilisés. Ne les nettoyez jamais à l'eau.
- **Pour remplacer les filtres, suivre les indications du paragraphe « Montage/Démontage des Filtres ».**

Vos filtres de rechange sont disponibles sous les codes suivants :

Filtere	Code PU408x	Code PU608x
Filtere Allergy+	XD6074	XD6077
Charbon Actif	XD6060	XD6061
NanoCaptur	XD6080	XD6081

IMPORTANT : Réinitialisation des filtres

L'indicateur de réinitialisation clignote lorsqu'un filtre doit être remplacé ou nettoyé (préfiltré). Une fois le filtre remplacé,

appuyez pendant 3 secondes sur le bouton de réinitialisation .

Réinitialisation forcée :

Si vous avez remplacé un filtre avant sa fin de vie, forcez la réinitialisation du cycle de remplacement du filtre :

1. Appuyez sur le bouton de réinitialisation des filtres pendant 3s .
2. Appuyez sur le bouton de réinitialisation pour sélectionner le filtre que vous avez changé.
3. Après avoir sélectionné le filtre à réinitialiser, appuyez sur le bouton de réinitialisation pendant 3 secondes. La nouvelle durée de vie du filtre est alors réinitialisée.
4. Si le bouton de réinitialisation du filtre n'est pas activé pendant 10 secondes en mode de réinitialisation forcée, le mode de réinitialisation est annulé.



« LES BONS GESTES POUR CHANGER SES FILTRES »

- Évitez qu'une personne allergique ou asthmatique ne manipule des filtres usagés.
- Mettre des gants lors du changement de filtre, ou bien se laver les mains après avoir manipulé des filtres usagés.
- Mettre les filtres usagés directement dans un sac fermé et hermétique avant de les jeter pour éviter la dispersion de polluants.

LES CAPTEURS DE POLLUTION

Les capteurs de particules et de gaz (modèle PU608x seulement) nécessitent un nettoyage régulier (tous les 2 mois) et approprié.

Il est impératif d'arrêter et de débrancher l'appareil avant toute opération de nettoyage des capteurs de pollution et de suivre les recommandations suivantes :

1. Nettoyez l'entrée et la sortie d'air à l'aide d'une brosse douce ou d'un chiffon doux.
2. Ouvrez le cache du capteur situé sur le côté droit de l'appareil.
3. Humidifiez légèrement un coton-tige et nettoyez la lentille ainsi que l'entrée et la sortie des poussières. Essuyez à l'aide d'un coton-tige sec.
4. Nettoyez le capteur de gaz à l'aide d'une brosse douce ou d'un aspirateur.

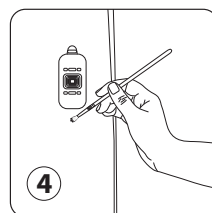
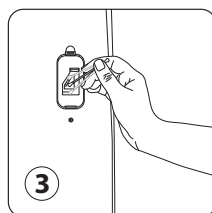
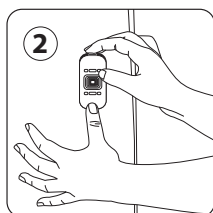
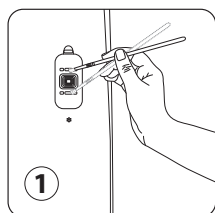

IMPORTANT :

- Ne pas utiliser de détergent ou d'objet métallique pour le nettoyage des capteurs.
- En l'absence d'un nettoyage régulier, l'efficacité des capteurs diminue.
- La fréquence de nettoyage varie selon l'environnement de fonctionnement de l'appareil. Si l'appareil est utilisé dans un environnement poussiéreux, nettoyez les capteurs plus fréquemment.

RANGEMENT

Si vous n'utilisez pas l'appareil, celui-ci doit être placé à l'abri de l'humidité et de la chaleur.

EN CAS DE PROBLEME

- Ne jamais démonter votre appareil vous-même. Mal réparé, il peut présenter des risques.
- Avant de contacter un Centre de Service Agréé de notre réseau, vérifier la liste des problèmes/contrôles/solutions ci-dessous :

Problème	Contrôle	Solution
L'appareil ne s'allume pas.	La prise du cordon d'alimentation est-elle branchée ?	Branchez la prise du cordon d'alimentation sur une prise électrique de voltage approprié.
	Les composants d'affichage sont-ils tous éteints ?	Actionnez le bouton de mise en marche et sélectionnez la fonction souhaitée.
	Y a-t-il une panne de courant ?	Vous pourrez utiliser votre purificateur d'air une fois le courant rétabli.
	Le capot avant est-il fermé ?	Fermez le capot avant correctement.
Le débit d'air ne change pas automatiquement.	L'appareil est-il en mode silencieux ou maximal ?	Sélectionnez le mode de fonctionnement correct : mode jour ou nuit automatique.
Le débit est beaucoup plus faible qu'avant.	Le filtre a-t-il besoin d'être nettoyé ou remplacé ?	Vérifiez les fréquences de nettoyage et de remplacement des filtres et nettoyez/remplacez le ou les filtres nécessaire.
Une mauvaise odeur s'échappe de la sortie.	Le filtre a-t-il besoin d'être nettoyé ou remplacé ?	Vérifiez les fréquences de nettoyage et de remplacement des filtres et nettoyez/remplacez le ou les filtres nécessaire.
La couleur du voyant de qualité d'air ne change pas.	De la poussière recouvre-t-elle la lentille du capteur ?	Nettoyez la lentille du capteur.
	Le voyant indique-t-il toujours une mauvaise qualité de l'air ?	Réglez la sensibilité du capteur sur « Peu sensible » ou sur « Moyenne ».
	Le voyant indique-t-il toujours une très bonne qualité de l'air ?	Réglez la sensibilité du capteur sur « Sensible » ou sur « Moyenne ».

GARANTIE

Contactez un Centre de Service Agréé si :

- votre appareil est tombé
- votre appareil ou son cordon d'alimentation est endommagé
- votre appareil ne fonctionne pas normalement

PARTICIPONS A LA PROTECTION DE L'ENVIRONNEMENT !



① Votre appareil contient de nombreux matériaux valorisables ou recyclables.

➡ Confiez celui-ci dans un point de collecte ou à défaut dans un centre service agréé.

DESCRIPTION

Product description

- A Air quality indicator
- B Adjustable air outlet grid
- C Control panel
- D Front door
- E Handle
- F Air inlets
- G Particle sensor
- H Gas sensor
- I Power cord outlet

Control panel Lights

- 1 Lock control Panel
- 2 Filter change indicator
- 3 Timer/ delayed start
- 4 Mode display Auto Day / Auto Night / Boost / silent modes
- 5 Wi-Fi connection indicator

Control buttons

- 6 Light
- 7 Control Panel Lock
- 8 Filter Reset
- 9 Start / Stop
- 10 Timer / Delayed start setting
- 11 Automatic modes / filtration speed selection
- 12 Wi-Fi Pairing Button (hold 3 sec)

Read the instructions for use and safety carefully before use and keep them for future reference.

SAFETY TIPS

It is essential that you read these instructions carefully and observe the following recommendations:

- For your safety, this appliance complies with the applicable standards and regulations (low voltage, electromagnetic compatibility, environmental directives, etc.).
- This appliance should not be used by persons (including children) with reduced physical, sensory or mental capacities or lack of experience and knowledge, unless they are supervised or have been given instructions beforehand concerning use of the appliance by a person responsible for their safety.
- Children should be supervised to ensure they do not play with the appliance.
- The appliance can be used by children aged 8 and over and persons with a lack of experience or knowledge or reduced physical, sensory or mental capacities, provided they are supervised, have been trained on the safe use of the appliance and are aware of the risks involved. Children must not play with the appliance.
- If the power cord is damaged, it must be replaced by the manufacturer, its after-sales service or a similarly qualified person so as to avoid any danger.
- Children should not clean or perform maintenance on the appliance without being supervised.
- For maintenance operations, please refer to the “Maintenance” section.
- Keep the appliance and its power cord out of the reach of children aged under 8.

- This appliance is designed for domestic use only. It should not be used for industrial purposes.
- The warranty will be invalidated if damage occurs due to incorrect use.
- Do not operate this appliance in a very dusty and/or humid place or in a location with fire hazards.
- Before use, always make sure that the appliance, plug and power cord are in good condition.
- Never insert objects into the appliance (e.g. needles, etc.).
- Do not pull on the power cord or the appliance, even to unplug it from the wall power outlet.
- Unroll the full length of the cord before use.



VERY IMPORTANT

- Do not cover the air inlets or the outlet grid.
- Do not touch the appliance with wet hands.
- Never allow any liquid to enter the appliance.
- Never use the appliance in a humid place.
- Never use the appliance close to a heat source.
- Never place anything on the appliance or insert anything into it.
- Do not use the appliance close to flammable objects or products (curtains, aerosols, solvents, etc.).
- Never use the appliance in an inclined or horizontal position. Place the appliance on a flat, stable surface.
- In the case of prolonged absence: switch the appliance off using the button (9) and unplug it.
- Switch off and unplug your appliance before moving it.
- Unplug the air purifier during assembly and cleaning.

OPERATING PRINCIPLE

The new Intense Pure Air purifier from Rowenta/Tefal enables you to breathe up to 100% pure air in your home and protect your health with 4 filtration levels as described below. Each level is essential and traps characteristic pollutants:

LEVEL 3:

ALLERGY+ FILTER

- Fine particles (PM2.5)
- Pollen
- Dust mites
- Animal allergens
- Mold
- Bacteria / viruses

LEVEL 1:

PRE-FILTER

- Dust
- Hair
- Fur
- Lint

LEVEL 4:

NANOCAPTUR FILTER

- Formaldehyde



LEVEL 2:

ACTIVE CARBON FILTER

- Volatile organic components (VOCs)
- Odors / gases

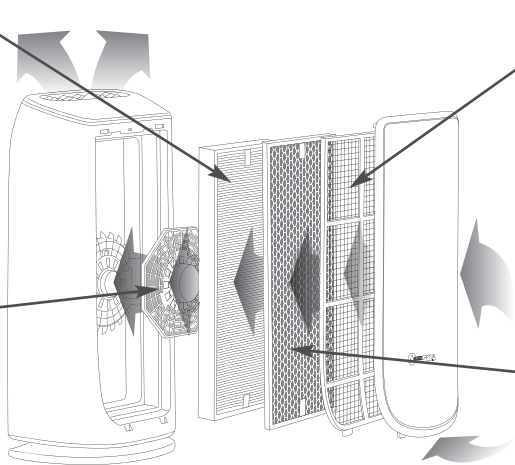



« HOW TO ACHIEVE CLEANER INDOOR AIR »

In addition to using your Intense Pure Air purifier, here are some tips on how to improve the quality of your indoor air:

- Ventilate the rooms for at least 10 min. every day, in summer and winter
- Maintain your ventilation system
- Limit the use of household products
- Do not smoke indoors
- Avoid home fragrances, incense sticks, scented candles, etc.
- Ventilate whenever any work is being conducted in your home and for several weeks afterwards
- Avoid green plants that are allergenic or need frequent watering

WHERE TO INSTALL THE APPLIANCE

Place the purifier on a flat, stable surface in the room requiring treatment.

To allow the air to circulate freely, avoid placing the appliance behind curtains, below a window, item of furniture or shelf unit, or close to any other obstacle, and leave at least 50 cm of free space on each side of the appliance.

BEFORE USING THE APPLIANCE FOR THE FIRST TIME

Make sure that the plastic packaging protecting the filters has been removed before using the appliance.

Also make sure that:

- The voltage of your electrical installation corresponds to the one indicated on the appliance.
- Your appliance can be used with a power plug without an earth connection. It is a class II appliance (double electrical insulation),
- The appliance is positioned in the house as described above,
- The air inlet and outlet grids are completely unobstructed,
- Ensure the 4 filters and front panel have been correctly installed (see section titled filter assembly/dismantling paragraph).

This appliance is fitted with a device that automatically prevents it from operating if the front door is not correctly assembled.

Inserting and replacing the filters

This appliance is equipped with 4 types of filters:

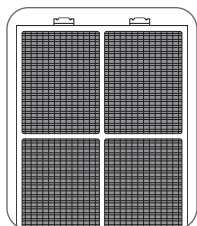

Pre-filter

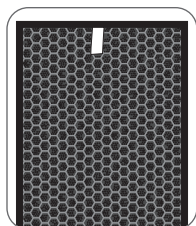

Active carbon
filter

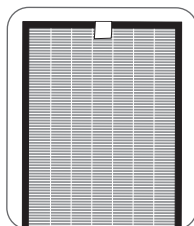

Allergy+ filter

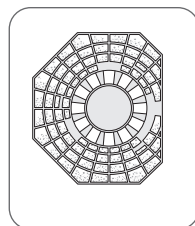

NanoCaptur
filter

NB: For optimum performance of the appliance, only use filters provided by Rowenta/Tefal.

To replace the filters, follow the instructions in the section « Disassembling/Reassembling filters ».

Please note: certain filters may emit a temporary slight odour, due to the transport and storage conditions.

SWITCHING THE APPLIANCE ON

Setting the pollution sensors

The appliance is preset to medium sensitivity.

If the air quality indicator remains:

- poor after 2 hours in operation although the air seems to be purified
 - excellent for more than 1 hour although the air seems to be polluted
- you can adjust the sensor sensitivity as follows:

1. When the air purifier is off, hold down the mode setting button for 3 seconds:
2. Set the sensitivity by briefly pressing the mode setting button: 

 + Blue	 + Purple	 + Red
Low sensitivity	Medium sensitivity	High sensitivity

- Select high sensitivity if the air purifier indicates excellent air quality for more than 1 hour although the air seems to be polluted.
- Select low sensitivity if the air purifier continues to indicate poor air quality even though it has been operating for more than 2 hours and the air seems sufficiently purified.

3. Press 'Start/Stop' button to validate the sensitivity setting.

OPERATION

Start

Briefly press this button to switch the air purifier on or off.

Mode / filtration speed selection

Auto day

Automatic: In this operating mode, the filtration speed automatically adjusts according to the air quality detected by the particle sensor and the gas sensor. This mode is recommended for general use.

Auto Night

The filtration speed of your appliance is adjusted for a whisper quiet air flow during the night. The light intensity of the appliance is also reduced. If pollution is detected, the filtration speed increases slightly to purify your air but remains quiet to avoid disturbing your sleep.

Boost mode

The highest speed level of filtration.

Silent mode

The whisper quiet speed.

Light

You can change the light intensity of the appliance as you wish or according to the time of day.

Press	Air quality indicator	Control panel
1	Light up	Light up
2	Moderate light	Moderate light
3	Off	Moderate light

Timer / delayed start

- **Timer:** When the appliance is on, you can use this button to define the operating duration. Briefly press the button to select the number of operating hours desired (1, 2, 4 or 8) and the appliance will automatically turn off at the end of the selected period.
- **Delayed start:** When the appliance is off, briefly press the button to set the appliance to turn on in a certain number of hours (1, 2, 4 or 8).

3D pure air function (adjustable grid)



You can adjust the position of the air outlet grid manually, as desired. For an optimum, even flow of purified air in the room, set the angle to 45°; for maximum comfort, set the angle to 90°.

Control Panel Lock

The lock system prevents the purifier from being accidentally mis-set during operation. To activate it, press the button (7) for 3 sec until the locked control panel indicator turns on. To exit this mode, press the button (7) again for 3 seconds, until the indicator turns off. When selected, the other buttons are locked.

Wi-fi function

Frequency band operated : 2400-2483,50MHz
Maximum radio-frequency power : 18dbm

To turn on or off the Wi-Fi function on your purifier, hold simultaneously the Wi-Fi button  and the Light button  during 3 seconds.

- When the Wi-Fi connection indicator  flashes it means that the purifier loses its connection.



HOW TO CONNECT YOUR PURIFIER TO INTERNET ?

Download the app **Pure Air** & follow the instructions on your smartphone :





<p>1. Sign in</p>  <p>Create your Rowenta/Tefal account if you are new. Or log in in the app if you already have an account.</p>	<p>2. Make Sure your phone is connected to your domestic Wi-Fi network</p> 	<p>3. Turn your purifier on & hold the Wi-Fi button during 3 seconds (you hear a «ding» and the Wi-Fi indicator flashes to indicate that the Wi-Fi has successfully been turned on.)</p> 
---	--	--

<p>4. Connect your phone to the Wi-Fi of the purifier.</p> 	<p>5. Then come back to the app & connect the purifier to your domestic Wi-Fi network</p> 	<p>6. And you're done !</p>  <p>The Wi-Fi indicator lights to indicate that your purifier is well connected to Internet.</p>
---	---	---

EN

In case of problem:



	<p>Check that your phone is well connected to your domestic Wi-Fi network at the beginning of the process</p>
	<p>Check that your purifier is well plugged and turned on</p>
	<p>If the led of your purifier is not flashing, hold the Wi-Fi button during 3 seconds ?</p>
	<p>Restart the product to retry.</p>



I had trouble with the installation of the application:

Check compatibility on the website www.compatibility-pureair.rowenta.com or www.compatibility-pureair.tefal.com

Pairing is not successful:

For the pairing, you need to be close to your air purifier and make sure that your Internet connection is good too.

If you can't find the WIFI of your purifier 'AIR PURIFIER XXXX' :

- Check if the Wifi function is activated (the WIFI indicator flashes). If not, please press WIFI  & Light  buttons simultaneously to activate the WIFI function.

- You need to press the WIFI  button for 3 seconds, you will hear a 'ding' to indicate that the wifi of purifier is activated.
- Check if someone else is already connected to the purifier. You can press 'WIFI' button for 3 seconds to re-start the connection steps.

I cannot control my purifier, why ?

If the WIFI indicator of the purifier is flashing:

1. check if your Internet connection at home is good
2. check if the password of your WIFI has been changed?

If the WIFI indicator of the purifier is lighted on, it means that the purifier is connected to the network; in this case,

Check if your smartphone is well connected to internet ?

Can I share the purifier with someone else?

Of course! New users just need to download the App PURE AIR and create an account firstly. Then there are 2 ways to share:

1. You need to enter in 'My Devices', choose the purifier that you want to share, click on 'share by email'. Enter the email of the new user, click on 'OK'
2. You need to enter in 'my devices', choose the purifier that you want to share; you can see the 'QR code' of your purifier.

The new user needs to enter in 'my devices', and click '+' in order to add new product, choose 'scan the QR code'. To scan the 'QR code' on your screen.

The scheduling doesn't work:

If the time slot is earlier than current time, by default the product will start next day.

Why the pairing didn't work?

Supported encryption type : WPA_1/WPA_2, TIKP, PSK, AES,

Supported networks: 2.4 GHz (not 5Ghz)

If there is a problem with my home Wi-fi during my holiday period, I can't control my purifier via the app anymore ?

If the product lost its connection, the product will stop automatically after 24h.

MAINTENANCE

Always switch the appliance off with the button (9) and unplug it before conducting any maintenance operation.

You can clean the appliance with a slightly damp cloth.

IMPORTANT: Never use abrasive products which could damage your appliance's appearance.

FILTERS

Filter	Action	Cycles
Pre-filter	Clean	Every 2 to 4 weeks
Active carbon filter	Replace	Every 12 months
Allergy+ filter	Replace	Every 2 years
NanoCaptur filter	Replace	Color changing (see Color chart on filter)

This data is based on an average use in the appliance of 8 hours per day at the lowest speed of AutoDay mode.

 The recommended frequency for cleaning and replacing the filters may vary depending on the duration of use and the operating environment.

- A “PART” light indicates when the allergy+ filter needs to be replaced. The ‘Odor’ light display indicates when the carbon filter needs replacing.
- The NanoCaptur filter contains translucent granules which change color according to the formaldehyde absorption rate. Refer to the color chart on the sticker inside the front door or the filter itself to establish the filter saturation rate. Once the saturation rate has reached its maximum, the filter must be replaced. You have to check the filter saturation rate every six months.
- The pre-filter can be re-used: remove the dust using a vacuum cleaner or wash with water.



CAUTION:

- The appliance’s efficiency can be reduced if the pre-filter is not cleaned regularly.
- **Never use a pre-filter that is still damp.**
- **The pre-filter is the only filter which can be re-used and washed with water.** The particle, NanoCaptur and active carbon filters cannot be cleaned and re-used. Never wash with water.
- **To replace the filters, follow the instructions in the section « Disassembling/Reassembling filters ».**

Your replacement filters are available under the following codes:

Filter	Code PU408x	Code PU608x
Allergy+ filter	XD6074	XD6077
Active carbon filter	XD6060	XD6061
Nanocaptur filter	XD6080	XD6081

IMPORTANT: Resetting the filters

The reset light flashes when a filter needs to be replaced or cleaned (Prefilter). Once the filter has been replaced, hold down the reset button for 3 seconds. 

Forced reset:

If you have replaced a filter before its end of life, force the reset of the filter replacement cycle:

1. Hold the reset button for 3 seconds. 
2. Press the reset button briefly to select the filter you have changed.
3. After selecting the filter to reset, hold the reset button for 3 seconds. The new filter life is then reset.
4. If the reset filter button is not activated for 10 seconds in forced reset mode, the reset mode is canceled.



« TIPS FOR CHANGING FILTERS »

- Avoid handling used filters if you suffer from allergies or asthma.
- Wear gloves when changing the filters, or wash your hands well afterwards.
- Put used filters directly into a closed, air-tight bag before throwing them away to avoid spreading pollutants.

POLLUTION SENSORS

The particles sensor and gas sensor (model PU608x only) need to be cleaned regularly (every 2 months) and appropriately.

Make sure you turn off and unplug the appliance before cleaning the pollution sensors and follow the recommendations below:

1. Clean the air inlet and outlet using a soft brush or cloth.
2. Open the sensor cover located on the right-hand side of the appliance.
3. Lightly wet a cotton swab and remove any dust from the lens and the inlet/outlet. Wipe using a dry cotton swab.

4. Clean the gas sensor using a soft brush or vacuum cleaner.

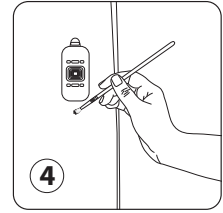
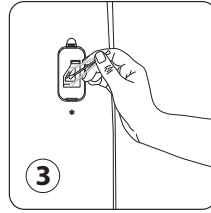
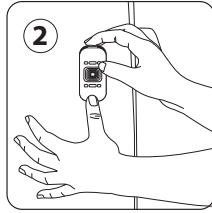
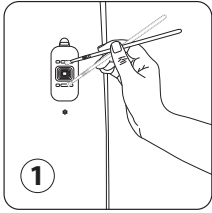

IMPORTANT:

- Never use a detergent or metal object to clean the sensors.
- The efficiency of the sensors may be reduced if not cleaned regularly.
- Cleaning frequency varies depending on the operating environment of the appliance. If it is used in a dusty environment, clean the sensors more frequently.

STORAGE

When you are not using the appliance, store it in a cool, dry place.

IN THE EVENT OF A PROBLEM

- Never dismantle your appliance yourself. A poorly repaired appliance can cause risks for the user.
- Check the troubleshooting table below before contacting an approved Service Center:

Problem	Check	Solution
The appliance will not switch on.	Is the power cord connected?	Connect the power cord to a plug with the correct voltage.
	Are all the display elements off?	Press the start button and select the required function.
	Is there a power outage?	You can use your purifier once the power turns on again.
	Is the front door closed?	Close the front door properly.
The air flow does not change automatically.	Is the appliance in silent or boost mode?	Select the correct operating mode AutoDay or Auto Night.
The flow is a lot weaker than before.	Does the filter need to be cleaned or replaced?	Check the filter cleaning and replacement frequencies and clean/replace the filter(s) if necessary.
There is an unpleasant smell coming from the air outlet.	Does the filter need to be cleaned or replaced?	Check the filter cleaning and replacement frequencies and clean/replace the filter(s) if necessary.
The air quality light does not change color.	Is the sensor lens covered with dust?	Clean the sensor lens.
	Does the light still indicate poor air quality?	Set the sensor sensitivity to «low» or «medium».
	Does the light still indicate excellent air quality?	Set the sensor sensitivity to “high” or “medium”.

WARRANTY

Contact an approved Service Center if:

- your appliance has been dropped
- your appliance or its power cord is damaged
- your appliance is not working properly

LET'S HELP PROTECT THE ENVIRONMENT!



① Your appliance contains valuable materials which can be recovered or recycled.

➔ Leave it at a local waste collection point or take to an approved service center so that it can be processed.



BESCHREIBUNG

Produktbeschreibung

- A Luftreinheitsanzeige
- B Verstellbares Luftauslassgitter
- C Bedienblende
- D Vordertür
- E Griff
- F Lufteinlässe
- G Partikelsensor
- H Gassensor
- I Netzkabelanschluss

Bedienfeldleuchten

- 1 Sperrtaste für Bedienblende
- 2 Filterwechselanzeige
- 3 Timer/ zeitgesteuerter Start
- 4 Anzeige der Betriebsart Auto Day / Auto Night / Boost / leise Betriebsarten
- 5 Wi-Fi Verbindungsanzeige

Bedienschalter

- 6 Licht
- 7 Tastensperre
- 8 Filter-Reset
- 9 Start / Stop
- 10 Einstellung Timer / zeigeteuerte Aufnahme
- 11 Automatische Betriebsarten/Auswahl der Filtergeschwindigkeit
- 12 Wi-Fi-Kopplungsschalter (3 s festhalten)

Bitte lesen Sie die Bedienungsanleitung sowie die Sicherheitshinweise vor jeder Benutzung aufmerksam durch und bewahren Sie diese Anleitung auf.

SICHERHEITSHINWEISE

Bitte lesen Sie die vorliegende Anleitung unbedingt aufmerksam durch und beachten Sie die folgenden Empfehlungen:

- Um Ihre Sicherheit zu gewährleisten, entspricht dieses Gerät den gültigen Normen und Richtlinien (Niederspannung, Elektromagnetische Verträglichkeit, Umweltverträglichkeit,...).
- Dieses Gerät ist nicht dafür vorgesehen, von Personen (oder auch Kindern) mit verringerten körperlichen, sensorischen oder mentalen Fähigkeiten oder Personen, die keine entsprechende Erfahrung oder Kenntnisse besitzen, verwendet zu werden, außer wenn sie von einer für ihre Sicherheit verantwortlichen Person überwacht werden oder zuvor hinsichtlich der Nutzung des Geräts eingewiesen wurden.
- Kinder müssen beaufsichtigt werden, um sicherzustellen, dass sie nicht mit dem Gerät spielen.
- Dieses Gerät kann von Kindern ab 8 Jahren und Personen, denen es an Erfahrung und Kenntnissen mangelt oder deren physische, sensorische oder mentale Fähigkeiten verringert sind, verwendet werden, wenn sie bezüglich der sicheren Verwendung des Geräts unterrichtet und betreut werden und die Risiken kennen. Kinder dürfen nicht mit dem Gerät spielen.
- Um Gefahren zu vermeiden, darf ein schadhaftes Netzkabel nur vom Hersteller, dessen Kundendienst oder einer ähnlich qualifizierten Person ausgetauscht werden.
- Die benutzerseitige Reinigung und Instandhaltung darf nicht von unbeaufsichtigten Kindern ausgeführt werden.
- Für Wartungsarbeiten wird auf den Abschnitt „Instandhaltung“ verwiesen.

• Halten Sie das Gerät und das Netzkabel außerhalb der Reichweite von Kindern unter 8 Jahren.

- Dieses Gerät ist ausschließlich Haushaltszwecken vorbehalten. Es darf nicht für industrielle Verwendungen benutzt werden.
- Bei Beschädigungen durch unsachgemäße Verwendung erlischt der Garantieanspruch.
- Benutzen Sie das Gerät nicht in sehr staubigen und/oder feuchten Räumen oder in Räumen mit Brandgefahr.
- Überprüfen Sie vor jeder Benutzung das Gerät, den Stecker und das Kabel auf einwandfreien Zustand.
- Stecken Sie niemals Gegenstände (z. B. Nadeln usw.) in das Gerät.
- Ziehen Sie nicht am Netzkabel oder am Gerät, auch nicht, um den Stecker aus der Wandsteckdose zu ziehen.
- Wickeln Sie das Netzkabel vor jeder Benutzung vollständig ab.

DE

SEHR WICHTIG

- **Verdecken Sie den Lufteinlass und das Luftauslassgitter nicht.**
- **Berühren Sie das Gerät nicht mit feuchten Händen.**
- **Es darf niemals Flüssigkeit in das Gerät eindringen.**
- **Verwenden Sie das Gerät niemals an einem feuchten Ort.**
- **Verwenden Sie das Gerät niemals in der Nähe einer Wärmequelle.**
- **Stellen Sie keinen Gegenstand auf das Gerät und lassen Sie niemals Gegenstände in das Gerät eindringen.**
- **Verwenden Sie das Gerät nicht in der Nähe von brennbaren Gegenständen oder Produkten (Vorhänge, Spraydosen, Lösungsmittel usw.).**
- **Verwenden Sie das Gerät niemals in geneigtem oder liegendem Zustand. Stellen Sie das Gerät auf eine ebene und stabile Oberfläche.**
- **Bei längerer Abwesenheit: Schalten Sie das Gerät mit dem Knopf (9) aus und stecken Sie es ab.**
- **Schalten Sie Ihr Gerät aus und stecken Sie es ab, bevor Sie es an einen anderen Ort stellen.**
- **Bei der Montage und Reinigung muss der Netzstecker des Luftreinigers herausgezogen sein.**

FUNKTIONSPRINZIP

Mit dem neuen Luftreiniger Intense Pure Air von Rowenta/Tefal können Sie in Ihrem Haus bis zu 100 % reine Luft atmen und dank der vier unten beschriebenen Filterstufen Ihre Gesundheit schützen. Jede Stufe ist wichtig und fängt charakteristische Schadstoffe auf:

STUFE 3:

ALLERGY+ FILTER

- Feinstaub (PM2,5)
- Pollen
- Milben
- Tierallergene
- Schimmel
- Bakterien / Viren

STUFE 4:

NANO CAP - TUR-FILTER

- Formaldehyd

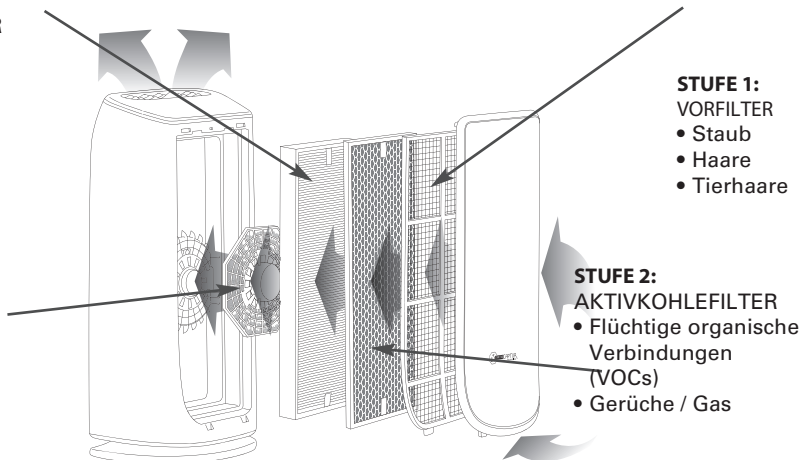

25



« TIPPS FÜR EINE REINERE RAUMLUFT »

Zusätzlich zu Ihrem Luftreiniger Intense Pure Air können Sie die Qualität der Raumluft verbessern, wenn Sie folgende Ratschläge beachten:

- Lüften Sie die Räume mindestens 10 Minuten täglich, im Winter wie im Sommer.
- Halten Sie Ihr Lüftungssystem instand.
- Verwenden Sie nicht zu viele Haushaltsprodukte.
- Rauchen Sie nicht im Haus.
- Vermeiden Sie Lufterfrischer, Räucherstäbchen, Duftkerzen usw.
- Lüften Sie während der gesamten Dauer von Renovierungsarbeiten und mehrere Wochen danach.
- Vermeiden Sie Grünpflanzen, die Allergien hervorrufen können oder intensiv gegossen werden müssen.

WO SOLLTE DAS GERÄT STEHEN?

Stellen Sie den Luftreiniger in den zu reinigenden Raum auf eine ebene und stabile Oberfläche. Damit die Luft frei zirkulieren kann, achten Sie darauf, das Gerät nicht hinter Vorhängen, unter einem Fenster, einem Möbelstück oder einem Regal oder in der Nähe eines anderen Hindernisses aufzustellen, und lassen Sie an allen Seiten des Luftreinigers einen Mindestfreiraum von 50 cm.

VOR DEM ERSTEN GEBRAUCH

Stellen Sie sicher, dass die Kunststoffverpackungen zum Schutz der Filter vor jedem Gebrauch entfernt werden.

Stellen Sie ebenfalls Folgendes sicher:

- Die Netzspannung entspricht der auf dem Gerät angegebenen Spannung.
- Das Gerät kann an eine nicht geerdete Steckdose angeschlossen werden. Es entspricht der Klasse II (doppelte elektrische Isolation).
- Die Aufstellung des Gerätes im Haus entspricht den oben beschriebenen Bedingungen.
- Die Lufteinlassgitter und Luftauslassgitter liegen völlig frei.
- Die 4 Filter sowie der vordere Verschluss müssen richtig eingesetzt sein (siehe Abschnitt Einbau/ Ausbau der Filter).

Dieses Gerät besitzt eine Vorrichtung, die das Gerät automatisch ausschaltet, wenn die vordere Abdeckung nicht richtig montiert ist.

Einsetzen und Wechseln der Filter

Das Gerät ist mit 4 Filtertypen ausgestattet:

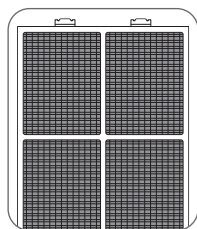

Vorfilter

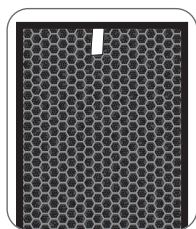

Aktivkohlefilter

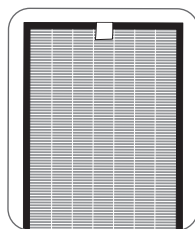

Allergy+ filter

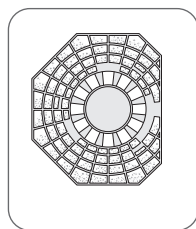

NanoCaptur-Filter

Hinweis: Damit das Gerät seine optimale Leistung behält, verwenden Sie nur von Rowenta/Tefal gelieferte Filter.

Zum Austauschen der Filter ist so vorzugehen wie in Abschnitt "Demontage/Neumontage der filter"

Hinweis : Bei einigen Filtern kann aufgrund der Transport- und Lagerbedingungen vorübergehend ein schwacher Geruch auftreten.

GERÄT EINSCHALTEN

Raumluftsensoren einstellen

Das Gerät ist vorab auf eine mittlere Empfindlichkeit eingestellt.

Falls die Luftreinheitsanzeige:

- nach 2 Stunden Betrieb einen schlechten Wert anzeigt, obwohl die Luft einen reinen Eindruck macht
 - länger als 1 Stunde einen hervorragenden Wert anzeigt, obwohl die Luft eher verschmutzt wirkt
- können Sie die Sensorempfindlichkeit folgendermaßen korrigieren:

1. Wenn der Luftreiniger ausgeschaltet ist, halten Sie die Modus-Einstelltaste 3 Sekunden gedrückt:
2. Zum Einstellen der Empfindlichkeit drücken Sie kurz die Modus-Einstelltaste: 

DE

 + Blau	 + Dunkelrot	 + Rot
Geringe Empfindlichkeit	Mittlere Empfindlichkeit	Hohe Empfindlichkeit

- Stellen Sie eine hohe Empfindlichkeit ein, wenn der Luftreiniger länger als 1 Stunde lang eine hervorragende Luftqualität anzeigt, obwohl die Luft verschmutzt ist.
 - Stellen Sie eine niedrige Empfindlichkeit ein, wenn der Luftreiniger ununterbrochen eine mangelhafte Luftqualität meldet, ob das Gerät länger als 2 Stunde in Betrieb war und die Luft ausreichend gereinigt ist.
3. Zum Kontrollieren der eingestellten Empfindlichkeit drücken Sie die "Start/Stop" Taste.

Betrieb

Start

Drücken Sie diesen Schalter kurz, um den Luftreiniger ein- oder auszuschalten.

Auswahl der Betriebsart / der Filtergeschwindigkeit

Auto day (autom. Tagbetrieb)

Automatisch: In dieser Betriebsart wird die Filtergeschwindigkeit automatisch entsprechend der Luftqualität geregelt, die vom Partikel- und Gassensor ermittelt wurde. Für den allgemeinen Gebrauch wird diese Betriebsart empfohlen.

Auto Night (autom. Nachtbetrieb)

Die Filtergeschwindigkeit des Gerät wird heruntergeregelt, damit die Luftumwälzung nachts möglichst flüsterleise stattfindet. Auch die Leuchtstärke am Gerät wird verringert. Sobald eine Verunreinigung festgestellt wird, steigt die Filtergeschwindigkeit leicht an, um die Luft einerseits zu reinigen. Andererseits arbeitet das Gerät leise weiter, damit Sie im Schlaf nicht gestört werden.

Volle Leistung

Die höchste Geschwindigkeitsstufe der Filtrierung.

Leiser Betrieb

Flüsterleise Geschwindigkeit.

Licht

Die Leuchtstärke am Gerät können Sie nach Wunsch verändern oder von der Tageszeit abhängig machen.

Drücken	Luftreinheitsanzeige	Bedienfeld
1	Aufleuchten	Aufleuchten
2	Moderates Licht	Moderates Licht
3	AUS	Moderates Licht

Timer / zeitgesteuerter Start

- **Timer:** Wenn das Gerät eingeschaltet ist, können Sie mit diesem Schalter die Betriebsdauer festlegen. Drücken Sie kurz auf den Schalter, und wählen Sie die Anzahl der gewünschten Betriebsstunden (1, 2, 4 oder 8). Das Gerät schaltet sich dann am Ende des gewählten Zeitraums automatisch aus.
- **Verzögerter Start:** Wenn das Gerät ausgeschaltet ist, drücken Sie nur diesen Schalter, damit sich das Gerät innerhalb einer bestimmten Anzahl an Stunden (1, 2, 4 oder 8) einschaltet.

3D Reinflufffunktion (einstellbares Gitter)

Die Position des Luftaustrittsgitters können Sie manuell nach Wunsch einstellen. Für eine optimale und gleichmäßige Reinfluffströmung in den Raum sollten Sie den Winkel auf 45° einstellen. Maximalen Komfort erzielen Sie mit einem Winkel von 90°.

Tastensperre

Durch die Sperrfunktion wird verhindert, dass der Luftreiniger während des Betriebs versehentlich falsch eingestellt wird.

Drücken Sie zum Aktivieren 3 Sek. lang den Schalter (7), bis das Sperrsymbol für das Bedienfeld angezeigt wird. Zum Beenden dieser Sperre drücken Sie den Schalter (7) erneut 3 Sekunden lang, bis sich die Leuchte ausschaltet. Bei Aktivierung sind die übrigen Schalter gesperrt.

Wi-Fi-Funktion

Frequenzband betreiben: 2400-2483,50MHz

Maximale Radiofrequenzleistung: 18dbm

Um die Wi-Fi Funktion am Luftreiniger zu aktivieren, halten Sie 3 Sekunden lang gleichzeitig den



Wi-Fi Schalter  und den Light  Schalter gedrückt.





- Wenn die Wi-Fi-Verbindungslampe  blinkt, hat der Luftreiniger seine IP-Verbindung verloren.

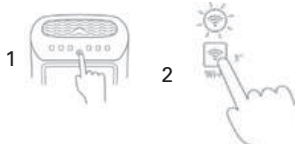

LUFTREINIGER MIT DEM INTERNET VERBINDEN?

Laden Sie die App **Pure Air** herunter und befolgen Sie die Anweisungen auf dem Smartphone:

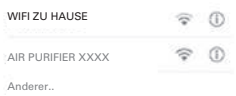



<p>1. Anmelden</p> <p>Erstellen Sie ein eigenes Rowenta/ Tefal Konto, falls Sie neu sind. Wenn Sie bereits ein Konto besitzen, können Sie sich auch in der App anmelden.</p> 	<p>2. Stellen Sie fest, ob Ihr Mobiltelefon noch eine Verbindung zu Ihrem WLAN zuhause hat.</p> 	<p>3. Schalten Sie den Raumluftreiniger ein und halten Sie den Wi-Fi Schalter 3 Sekunden lang gedrückt Ein kurzer «ding» Ton ist zu hören und die Wi-Fi-Anzeige blinkt, um darauf hinzuweisen, dass die Wi-Fi-Funktion erfolgreich eingeschaltet wurde.)</p> 
---	--	--

<p>4. Verbinden Sie Ihr Mobiltelefon mit dem WLAN des Luftreinigers.</p>  	<p>5. Rufen Sie anschliessend nochmals die App auf & verbinden Sie den Luftreiniger mit Ihrem lokalen WLAN-Netzwerk.</p>  	<p>6. Damit ist alles erledigt!</p>  <p>Die Wi-Fi Lampe leuchtet auf und zeigt damit an, dass der Luftreiniger mit dem Internet verbunden ist.</p>
---	--	---

DE

Bei Problemen:



	<p>Vergewissern Sie sich zunächst, ob Ihr Mobiltelefon mit dem lokalen WLAN verbunden ist.</p>
	<p>Prüfen Sie, ob der Luftreiniger fest angeschlossen und eingeschaltet ist</p>
	<p>Blinkt die LED am Luftreiniger nicht, halten Sie den Wi-Fi Schalter 3 Sekunden lang gedrückt?</p>
	<p>Starten Sie das Gerät neu, um den Vorgang zu wiederholen.</p>



Ich hatte mit der Installation der Anwendung Probleme:

Prüfen Sie die Kompatibilität auf folgender Website www.compatibility-pureair.rowenta.com or www.compatibility-pureair.tefal.com

Das Koppeln schlägt fehl:

Zum Herstellen einer Funkverbindung müssen Sie sich in der Nähe des Luftreinigers befinden und auch sicherstellen, dass die Internetverbindung gut ist.

Falls Sie das WLAN des Luftreinigers mit der Bezeichnung "AIR PURIFIER XXXX" nicht finden können:

- Stellen Sie fest, ob die Wifi Funktion aktiviert ist (die WIFI Lampe blinkt). Falls nicht, drücken Sie kurz die Tasten WIFI & Light  gleichzeitig, um die WIFI  Funktion einzuschalten.

- Die WIFI  Taste müssen Sie 3 Sekunden lang drücken. Es ertönt dann ein Klingelton, der an gibt, dass das WLAN des Luftreinigers eingeschaltet ist.
- Stellen Sie fest, ob eventuell bereits eine Verbindung zu dem Luftreiniger von einer anderen Person eingerichtet wurde. Sie können die "WIFI" Taste 3 Sekunden lang drücken, um die einzelnen Verbindungsschritte erneut zu durchlaufen.

Ich kann meinen Luftreiniger nicht steuern, wieso?

Wenn die WIFI Lampe des Luftreinigers blinkt:

1. Stellen Sie fest, ob die Internetverbindung bei Ihnen daheim gut ist.
 2. Überprüfen Sie das Passwort, falls es bei Ihrem WLAN geändert wurde?
- Wenn die WIFI Lampe am Luftreiniger leuchtet, hat das Gerät eine Verbindung zum Internet. In diesem Fall Prüfen Sie, ob Ihr Smartphone eine gute Internetverbindung hat.

Kann ich den Luftreiniger auch für eine andere Person freigeben?

Selbstverständlich! Neue Nutzer müssen nur die App PURE AIR herunterladen und zunächst ein Konto anlegen.

Sie haben dann 2 Möglichkeiten für eine Freigabe:

1. Sie rufen den Punkt "Meine Geräte" auf, wählen den freizugebenden Luftreiniger aus und klicken auf "Per E-Mail teilen". Geben Sie nun die E-Mail-Adresse des neuen Nutzers ein und klicken Sie auf "OK".
2. Rufen Sie den Punkt "Meine Geräte" auf, wählen Sie den freizugebenden Luftreiniger aus und Ihnen wird dann der "QR Code" Ihres Luftreinigers angezeigt. Der neue Nutzer muss den Punkt "Meine Geräte" aufrufen und auf das Pluszeichen "+" klicken, um ein neues Produkt hinzuzufügen. Dann wählen Sie "QR-Code scannen", um den im Display angezeigten QR-Code zu scannen.

Die Zeitprogrammierung funktioniert nicht:

Wenn die Zeitspanne vor dem gegenwärtigen Zeitpunkt liegt, schaltet sich das Gerät standardmäßig am nächsten Tag ein.

Wieso hat das Knoppeln nicht funktioniert?

Als Verschlüsselungen werden folgende Protokolle unterstützt: WPA_1/WPA_2, TPK, PSK, AES, Unterstützte Netzwerke: 2,4 GHz (nicht 5 Ghz)

Kann ich meinen Luftreiniger nicht mehr über die App steuern, wenn ein Problem mit meinem Wi-Fi zu Hause auftritt, während ich im Urlaub bin?

Wenn das Produkt nicht mehr verbunden ist, stoppt es automatisch nach 24 h.

INSTANDHALTUNG

Schalten Sie Ihr Gerät unbedingt mit dem Knopf (9) aus und ziehen Sie den Netzstecker, bevor Sie irgendwelche Wartungsarbeiten durchführen.

Sie können das Gerät mit einem weichen, leicht feuchten Tuch reinigen.

WICHTIG: Niemals Scheuermittel benutzen, da diese die Oberflächen Ihres Gerät beschädigen könnten.

DIE FILTER

Filter	Maßnahmen	Häufigkeit
Vorfilter	Reinigung	Alle 2 bis 4 Wochen
Aktivkohlefilter	Ersetzen	1 Mal pro Jahr
Allergy+ filter	Ersetzen	Alle 2 Jahre
NanoCaptur-Filter	Ersetzen	Änderung der Farbe (siehe Farbkarte am Filter)

Die vorliegenden Daten beruhen auf einem durchschnittlichen Gebrauch des Geräts 8 Stunden pro Tag bei niedrigster Geschwindigkeit im AutoDay Modus.

⚠ Die empfohlene Reinigungshäufigkeit und das Ersetzungsintervall für die Filter können je nach Verwendungsdauer und Betriebsumgebung variieren.

- Die Lampe «PART» leuchtet auf, wenn der Allergy+ Filter ausgewechselt werden muss. Eine Kontrollleuchte „Odor“ zeigt an, wann der Aktivkohlefilter ausgetauscht werden muss.
- Der NanoCaptur-Filter enthält durchsichtige Körnchen, die je nach Formaldehydsättigung ihre Farbe wechseln. Zum Einstellen der Filtersättigungsrate beachten Sie die Angaben in der Farbtabelle, die sich auf dem Aufkleber auf der Innenseite der Vordertür oder am Filter selbst befindet. Wenn die Sättigung ihren Höchstwert erreicht, muss der Filter ausgetauscht werden. Es wird empfohlen, alle 6 Monate den Sättigungsgrad dieses Filters zu überprüfen.
- Der Vorfilter kann gewaschen und wieder verwendet werden. Entfernen Sie den Staub mit einem Staubsauger oder reinigen Sie den Vorfilter mit Wasser.

DE

ACHTUNG:

- Wenn der Vorfilter nicht regelmäßig gereinigt wird, kann sich die Effizienz des Geräts verringern.
- **Verwenden Sie niemals einen noch feuchten Vorfilter.**
- **Nur der Vorfilter kann mit Wasser gereinigt und wieder verwendet werden.** Der Aktivkohlefilter, der partikelfilter und der NanoCaptur-Filter können nicht gereinigt und wiederverwendet werden. Reinigen Sie sie niemals mit Wasser.
- **Zum Austauschen der Filter ist so vorzugehen wie in Abschnitt "Einsetzen/Wechseln der Filter".**

Ihre Ersatzfilter sind mit folgenden Nummern verfügbar:

Filter	Nummer PU408x	Nummer PU608x
Allergy+ filter	XD6074	XD6077
Aktivkohlefilter	XD6060	XD6061
NanoCaptur-Filter	XD6080	XD6081

WICHTIG: Zurücksetzen der Filter

Wenn ein Filter ausgewechselt oder gereinigt (Vorfilter) werden muss, blinkt die Reset-Lampe. Nachdem der Filter ausgetauscht wurde, drücken Sie 3 Sekunden lang auf den Knopf für das Zurücksetzen des Filterzählers .

Forciertes Zurücksetzen:

Wenn Sie den Filter vor Ablauf seiner Lebensdauer ausgetauscht haben, forcieren Sie das Zurücksetzen des Filterwechselzyklus:

1. Drücken Sie 3 Sekunden lang auf den Knopf für das Zurücksetzen des Filterzählers .
2. Wählen Sie den Filter, den Sie ausgewechselt haben, indem Sie erneut auf den Knopf drücken.
3. Nachdem Sie den zurückzusetzenden Filter ausgewählt haben, drücken Sie 3 Sekunden lang auf den Knopf für das Zurücksetzen des Filterzählers. Die Lebensdauer für den neuen Filter wird dann neu eingestellt.
4. Wird die Reset-Taste für den Filter im Reset-Zwangsmodus nicht innerhalb von 10 Sekunden gedrückt, wird der Reset-Modus abgebrochen.



« TIPPS ZUM WECHSELN DER FILTER »

- Die verbrauchten Filter sollten nicht von einem Allergiker oder Asthmatiker gehandhabt werden.
- Tragen Sie beim Filterwechsel Handschuhe oder waschen Sie sich die Hände gründlich, nachdem Sie verbrauchte Filter gehandhabt haben.
- Legen Sie die verbrauchten Filter sofort in einen hermetisch verschlossenen Beutel, bevor Sie sie entsorgen, um eine Ausbreitung der Schadstoffe zu vermeiden.

DIE VERSCHMUTZUNGSSENSOREN

Die Partikel- und Gassensoren (nur Modell PU608x) müssen regelmäßig (alle 2 Monate) und angemessen gereinigt werden.

Schalten Sie das Gerät unbedingt aus und ziehen Sie den Netzstecker, bevor Sie irgendwelche Reinigungsarbeiten an den Verschmutzungssensoren durchführen, und gehen Sie wie folgt vor:

1. Reinigen Sie den Luftenlass und den Luftauslass mit einer weichen Bürste oder einem weichen Tuch.
2. Öffnen Sie die Abdeckung des Sensors auf der rechten Seite des Geräts.
3. Befeuchten Sie ein Wattestäbchen leicht und reinigen Sie die Linse und den Staubeingang und -ausgang. Trocknen Sie sie mit einem trockenen Wattestäbchen ab.
4. Reinigen Sie den Gassensor mit einem weichen Pinsel oder einem Staubsauger.

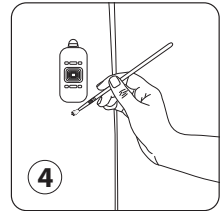
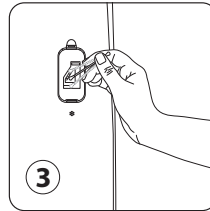
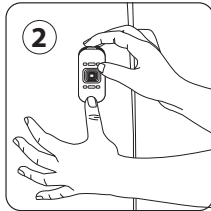
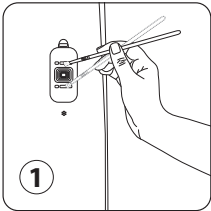

WICHTIG:

- Verwenden Sie keine Reinigungsmittel und keine Metallgegenstände für die Reinigung der Sensoren.
- Wenn die Sensoren nicht regelmäßig gereinigt werden, sinkt ihre Effizienz.
- Die Reinigungshäufigkeit variiert je nach Betriebsumgebung des Geräts. Wenn das Gerät in einer staubigen Umgebung verwendet wird, müssen Sie die Sensoren häufiger reinigen.

AUFBEWAHRUNG

Wenn Sie das Gerät nicht benutzen, muss es an einem vor Feuchtigkeit und Hitze geschützten Ort aufbewahrt werden.

PROBLEMLÖSUNG

- Nehmen Sie das Gerät niemals selbst auseinander. Ein unsachgemäß repariertes Gerät kann für den Benutzer eine Gefahr darstellen.
- Bevor Sie ein zugelassenes Kundendienstzentrum unseres Netzwerks kontaktieren, überprüfen Sie die nachstehende Liste Probleme/Kontrolle/Lösung:

Problem	Kontrolle	Lösung
Das Gerät schaltet sich nicht ein.	Ist das Netzkabel angeschlossen?	Stecken Sie den Stecker des Netzkabels in eine Steckdose mit der richtigen Spannung.
	Sind die Kontrollanzeigen alle aus?	Betätigen Sie den Ein-/Ausschalter und wählen Sie die gewünschte Funktion.
	Gab es einen Stromausfall?	Sie können Ihren Luftreiniger wieder verwenden, wenn wieder Strom verfügbar ist.
	Ist die vordere Abdeckung geschlossen?	Schließen Sie die vordere Abdeckung richtig.
Der Luftdurchsatz ändert sich nicht automatisch.	Befindet sich Gerät im Silent- oder im Leistungsmodus?	Auswahl des richtigen Betriebsmodus (AutoDay oder Auto Night).
Der Durchsatz ist viel geringer als früher.	Muss der Filter gereinigt oder ersetzt werden?	Überprüfen Sie, wie häufig die Filter gereinigt und ersetzt wurden, und reinigen/ersetzen Sie den oder die Filter, falls erforderlich.
Aus dem Luftauslass tritt schlechter Geruch aus.	Muss der Filter gereinigt oder ersetzt werden?	Überprüfen Sie, wie häufig die Filter gereinigt und ersetzt wurden, und reinigen/ersetzen Sie den oder die Filter, falls erforderlich.
Die Farbe der Kontrollleuchte für die Luftqualität ändert sich nicht.	Ist die Sensorlinse mit Staub bedeckt?	Reinigen Sie die Sensorlinse.
	Zeigt die Kontrollleuchte immer eine sehr schlechte Luftqualität an?	Stellen Sie die Sensibilität des Sensors auf „Niedrige Sensibilität“ oder auf „Mittlere Sensibilität“.
	Zeigt die Kontrollleuchte immer eine sehr gute Luftqualität an?	Stellen Sie die Sensibilität des Sensors auf „Hohe Sensibilität“ oder auf „Mittlere Sensibilität“.

GARANTIE

Wenden Sie sich an eine zugelassene Kundendienststelle, wenn:

- Ihr Gerät heruntergefallen ist;
- Ihr Gerät oder sein Netzkabel beschädigt ist;
- Ihr Gerät nicht normal funktioniert.

HELFEN SIE UNS, DIE UMWELT ZU SCHÜTZEN!



① Ihr Gerät enthält zahlreiche wiederverwertbare oder recycelbare Materialien.

➔ Geben Sie Ihr Gerät deshalb bitte bei einer Sammelstelle Ihrer Stadt oder Gemeinde ab.

DESCRIÇÃO

Descrição do produto

- A Indicador de qualidade do ar
- B Grelha de saída de ar ajustável
- C Painel de controlo
- D Painel frontal
- E Pega
- F Entradas de ar
- G Sensor de partículas
- H Sensor de gás
- I Saída do cabo elétrico

Luzes do painel de controlo

- 1 Bloqueio do painel de controlo
- 2 Indicador de troca do filtro
- 3 Temporizador/Início diferido
- 4 Exibição Modos Dia / Noite / Máximo / Silêncio
- 5 Indicador de ligação WiFi

Botões de controlo

- 6 Luminosidade
- 7 Bloquear painel de controlo
- 8 Reiniciar filtro
- 9 Ligar/Desligar
- 10 Temporizador/Início diferido
- 11 Seleção Modos automáticos / Velocidade de filtração
- 12 Botão de ligação WiFi (manter premido 3 seg.)

Leia atentamente as instruções de utilização e de segurança antes de utilizar o aparelho pela primeira vez, e guarde-as para futuras utilizações.

DICAS DE SEGURANÇA

É essencial que leia estas instruções cuidadosamente e observe as seguintes recomendações:

- Para sua segurança, este aparelho encontra-se em conformidade com as normas e regulamentos em vigor (baixa voltagem, compatibilidade eletromagnética, diretivas ambientais, etc.).
- Este aparelho não deve ser utilizado por pessoas (incluindo crianças) com capacidades físicas, sensoriais ou mentais reduzidas, ou falta de experiência ou conhecimentos, exceto se forem supervisionadas ou se lhes forem dadas instruções em relação à unidade por uma pessoa responsável pela sua segurança.
- As crianças devem ser supervisionadas para se assegurar de que não brincam com o aparelho.
- O aparelho pode ser utilizado por crianças com mais de 8 anos e pessoas com falta de experiência ou conhecimento, ou capacidades físicas, sensoriais ou mentais reduzidas, desde que sejam supervisionadas, tenham recebido formação sobre o uso seguro do aparelho e estejam conscientes dos riscos envolvidos. As crianças não devem brincar com o aparelho.
- Se o cabo elétrico estiver danificado, deverá ser substituído pelo fabricante, Serviço de Assistência Técnica autorizado ou por uma pessoa igualmente qualificada, de modo a evitar qualquer perigo para o utilizador.
- As crianças não devem limpar nem realizar a manutenção no aparelho sem supervisão.
- Para operações de manutenção, consulte a secção “Manutenção”.
- Mantenha o aparelho e o cabo elétrico fora do alcance de crianças com menos de 8 anos.

- Este aparelho destina-se apenas a um uso doméstico. Não deve ser usado para fins profissionais.
- A garantia será anulada caso ocorram danos devido a um uso incorreto.
- Não utilize este aparelho em locais muito poeirentos e/ou húmidos ou em locais onde haja perigo de incêndio.
- Antes de o utilizar, certifique-se sempre de que o aparelho, a ficha e o cabo elétrico estão em boas condições.
- Nunca insira objetos no aparelho (por ex. agulhas, etc.).
- Não puxe o cabo elétrico ou o aparelho, mesmo se for para desligar da tomada elétrica.
- Desenrole o comprimento total do cabo antes de utilizar.

MUITO IMPORTANTE

- Não tape as entradas de ar ou a grelha de saída.
- Não toque no aparelho com as mãos molhadas.
- Nunca deixe qualquer líquido entrar no aparelho.
- Nunca utilize o aparelho num local húmido.
- Nunca use o aparelho perto de uma fonte de calor.
- Nunca coloque nada em cima do aparelho nem insira nada no seu interior.
- Não utilize o aparelho perto de objetos ou produtos inflamáveis (cortinados, aerossóis, solventes, etc.).
- Nunca utilize o aparelho numa superfície inclinada ou horizontal. Coloque o aparelho numa superfície plana e estável.
- Em caso de ausência prolongada: desligue o aparelho com o botão (9) e desligue-o da corrente.
- Desligue o aparelho e retire a ficha da tomada antes de o deslocar
- Desligue o purificador de ar durante a montagem e limpeza.

PT

PRINCÍPIO DE FUNCIONAMENTO

O novo purificador Intense Pure Air da Rowenta/Tefal permite-lhe respirar até 100% de ar puro em sua casa e proteger a sua saúde graças aos 4 níveis de filtração, conforme descrito abaixo. Cada nível é essencial e captura poluentes característicos:

NÍVEL 3:

FILTRO ALLERGY+

- Partículas finas (PM2.5)
- Pólen
- Ácaros do pó
- Alergénios animais
- Bolor
- Bactérias/vírus

NÍVEL 1:

PRÉ FILTRO

- Poeiras
- Cabelos
- Pelos
- Cotão

NÍVEL 4:

FILTRO NANO-CAPTUR

- Formaldeído

NÍVEL 2:

FILTRO DE CARVÃO ATIVO

- Componentes orgânicos voláteis (VOCs)
- Odores/gases

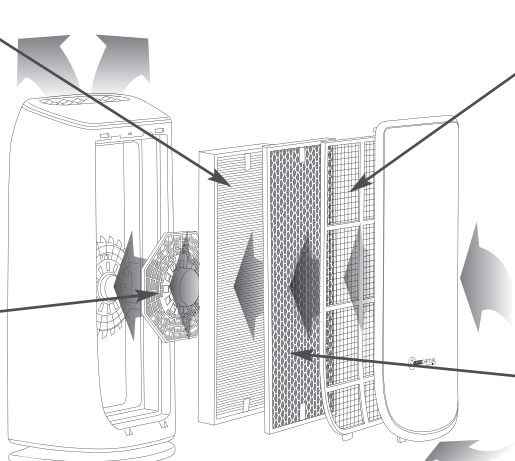



« COMO ALCANÇAR UM AR INTERIOR MAIS PURO »

Como complemento do seu purificador Intense Pure Air, apresentamos algumas dicas sobre como melhorar a qualidade do seu ar interior:

- Ventile as divisões durante pelo menos 10 minutos, todos os dias, quer no verão quer no inverno
- Faça a manutenção do seu sistema de ventilação
- Limite o uso de produtos de limpeza doméstica
- Não fume dentro de casa
- Evite fragrâncias, incensos, velas de cheiro, etc.
- Ventile sempre que está a realizar qualquer tipo de obras na sua casa e durante várias semanas após
- Evite plantas verdes que sejam alergénicas ou que precisem de ser regadas frequentemente

ONDE INSTALAR O APARELHO

Coloque o purificador numa superfície plana e estável na divisão que requer tratamento. Para permitir que o ar circule livremente, evite colocar o aparelho por trás de cortinados, por baixo de uma janela, mobiliário ou prateleiras, nem perto de quaisquer obstáculos. Deixe pelo menos 50 cm de espaço livre de cada lado do aparelho.

ANTES DE USAR O APARELHO PELA PRIMEIRA VEZ

Certifique-se de que todo o material da embalagem de plástico que protege os filtros foi retirado antes de utilizar o aparelho.

Certifique-se também de que:

- A tensão da sua instalação elétrica corresponde à tensão indicada no aparelho.
- O seu aparelho pode ser utilizado com uma ficha sem ligação de terra. É um aparelho de classe II (duplo isolamento elétrico).
- O aparelho é posicionado na divisão, conforme acima descrito.
- As grelhas de entrada e saída de ar estão completamente desobstruídas.
- Certifique-se de que os 4 filtros e o painel frontal foram instalados corretamente (veja a secção Montagem/desmontagem do filtro).

Este aparelho está equipado com um dispositivo que impede automaticamente o seu funcionamento se o painel frontal não estiver corretamente montado.

Inserir e substituir os filtros

Este aparelho está equipado com 4 tipos de filtros:

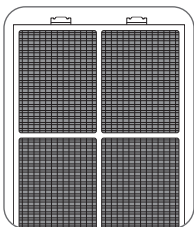

Pré Filtro

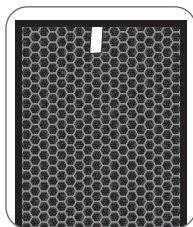

Filtro de carvão
ativo

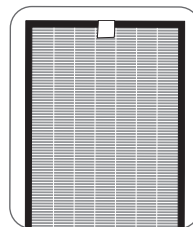

Filtro Allergy+

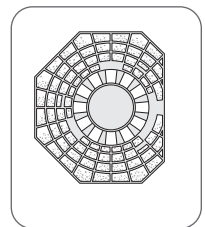

Filtro
NanoCaptur

NB: Para um desempenho ideal do aparelho, utilize apenas filtros fornecidos pela Rowenta/Tefal.

Para substituir os filtros, siga as instruções na secção «Montagem/Desmontagemdos».

Tenha em atenção: determinados filtros podem emitir um ligeiro odor, devido às condições de transporte e de armazenamento.

LIGAR O APARELHO



Definir os sensores de poluição

O aparelho está predefinido para uma sensibilidade média.

Se o indicador da qualidade do ar apresentar:

- uma má qualidade após 2 horas de funcionamento, apesar de o ar parecer estar a ser purificado
 - uma excelente qualidade durante mais de 1 hora, apesar de o ar parecer estar poluído
- pode ajustar a sensibilidade do sensor, conforme segue:

1. Quando o purificador de ar está desligado, mantenha premido o botão de definição durante 3 segundos:
2. Defina a sensibilidade premindo brevemente no botão de definição do modo: 

 + Azul	 + Roxo	 + Vermelho
Sensibilidade baixa	Sensibilidade média	Sensibilidade alta

- Selecione uma sensibilidade alta se o purificador de ar indicar uma qualidade do ar excelente durante mais de 1 hora, apesar de o ar parecer poluído.
- Selecione uma sensibilidade baixa se o purificador de ar continuar a indicar uma má qualidade do ar, apesar de estar a funcionar há mais de 2 horas e o ar parecer purificado o suficiente.

3. Prima o botão 'Ligar/Desligar' para validar a definição da sensibilidade.

FUNCIONAMENTO

Ligar / Desligar

Prima por instantes este botão para ligar ou desligar o purificador de ar.

Seleção de modo / velocidade de filtração

Modo Dia automático

Automático: Neste modo de funcionamento, a velocidade de filtração ajusta-se automaticamente de acordo com a qualidade do ar detetada pelo sensor de partículas e o sensor de gás. Este modo é recomendado para uso geral.

Modo Noite automático

A velocidade de filtração do seu aparelho é ajustada para um fluxo de ar silencioso durante a noite. A intensidade de luz do aparelho é também reduzida. Se for detetada poluição, a velocidade de filtração aumenta ligeiramente para purificar o seu ar, mas permanece silencioso, para evitar perturbar o seu sono.

Modo Máximo

O nível de velocidade de filtração mais elevado.

Modo silêncio

Velocidade silenciosa.

Luminosidade

Pode alterar a intensidade de luz do aparelho conforme pretender, ou de acordo com a hora do dia.

Premir	Indicador de qualidade do ar	Painel de controlo
1 vez	Aceso	Aceso
2 vezes	Luz moderada	Luz moderada
3 vezes	Desligado	Luz moderada

Temporizador / início diferido

- **Temporizador:** Quando o aparelho está ligado, pode utilizar este botão para definir a duração do funcionamento. Prima brevemente no botão para selecionar o número de horas de funcionamento pretendidas (1, 2, 4 ou 8) e o aparelho desliga-se automaticamente no final do período selecionado.
- **Início diferido:** Quando o aparelho está desligado, prima brevemente no botão para colocar o aparelho em funcionamento ao fim de um determinado número de horas (1, 2, 4 ou 8).

Função de ar puro 3D (grelha ajustável)

Pode ajustar a posição da grelha de saída do ar manualmente, no ângulo pretendido. Para um fluxo ideal e uniforme de ar purificado na divisão, defina o ângulo de 45°; para máximo conforto, defina o ângulo para 90°.

Bloquear painel de controlo



O sistema de bloqueio impede desregular de forma acidental o purificador durante o funcionamento.

Para ativar, prima o botão (7) durante 3 seg. até o indicador de painel de controlo bloqueado ligar. Para sair deste modo, prima novamente o botão (7) durante 3 segundos até o indicador se apagar. Quando este modo está ativo, os outros botões ficam bloqueados.

Funções WI-FI

Bandas de frequência utilizadas: 2400-2483,50MHz

Potência máxima de radiofrequência: 18dbm









Para ligar ou desligar a função WiFi do seu purificador, mantenha premido em simultâneo o botão WiFi  e o botão da luminosidade  durante 3 segundos.

- Quando o indicador de ligação WiFi  pisca, significa que o purificador perdeu a sua ligação.

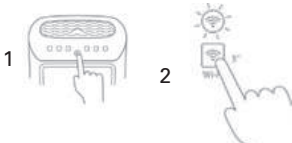

COMO LIGAR O SEU PURIFICADOR À INTERNET?



Transfira a app **Pure Air &** siga as instruções no seu smartphone :



<p>1. Iniciar sessão</p>  <p>Crie a sua conta Rowenta/Tefal, caso ainda não esteja registado. Ou faça Log in na app, se já tiver uma conta.</p>	<p>2. Certifique-se de que o seu telefone está ligado à sua rede WiFi doméstica.</p> 	<p>3. Ligue o seu purificador e mantenha o botão WiFi premido durante 3 segundos (Irá ouvir um «bip» e o indicador WiFi pisca, para indicar que WiFi foi ligado com êxito.)</p> 
<p>4. Ligue o seu telemóvel à ligação WiFi do purificador.</p>  	<p>5. Volte então à app e ligue o purificador à sua rede WiFi doméstica.</p>  	<p>6. E está pronto!</p>  <p>O indicador WiFi acende para indicar que o seu purificador está devidamente ligado à Internet.</p>

PT

Em caso de problema:



	<p>Verifique se o telefone está devidamente ligado à sua rede WiFi doméstica no início do processo</p>
	<p>Verifique se o purificador está devidamente ligado à ficha.</p>

	<p>Se o LED do seu purificador não estiver a piscar, mantenha premido o botão WiFi durante 3 segundos.</p>
	<p>Reinicie o produto para tentar novamente.</p>



Não consigo instalar a aplicação:

Verifique a compatibilidade no sítio Web www.compatibility-pureair.rowenta.com or www.compatibility-pureair.tefal.com

O emparelhamento por bluetooth não funciona:

Para emparelhar, esteja perto do purificador de ar e garantir que a ligação à Internet é boa.

Se não conseguir encontrar o WiFi do seu purificador "AIR PURIFIER XXXX":

- Verifique se a função WiFi está ativada (o indicador WiFi pisca). Caso não esteja, prima WIFI & os botões de luminosidade  em simultâneo para ativar a função WiFi .
- Mantenha premido o botão WIFI  durante 3 segundos até ouvir um 'bip' a indicar que o WiFi do purificador está ligado.
- Verifique se alguém já está ligado ao purificador. Pode premir o botão "WIFI" durante 3 segundos para reiniciar os passos de ligação.

Não consigo controlar o meu purificador, porquê?

Se o indicador WiFi do purificador estiver a piscar:

1. verifique se a ligação Internet de sua casa é boa
 2. verifique se a palavra-passe da sua ligação WiFi não foi alterada?
- O indicador WiFi do purificador está aceso, significa que o purificador está ligado à rede; neste caso:

Verifique se o seu smartphone está devidamente ligado à Internet?

Posso partilhar o purificador com outra pessoa?

Claro! Os novos utilizadores precisam primeiro de transferir a App PURE AIR e criar uma conta. Existem duas formas para partilhar:

1. Precisa de aceder a "My Devices" (meus dispositivos), escolher o purificador que pretende partilhar, clicar em "share by email" (partilhar por email). Inserir o email do novo utilizador e clicar em "OK"
2. Precisa de aceder a "my devices" (meus dispositivos), escolher o purificador que pretende partilhar; pode ver o "código QR" do seu purificador. O novo utilizador precisa aceder a "my devices" (meus dispositivos) e clicar em "+" para adicionar um novo produto e escolher "scan the QR code" (digitalizar código QR). Para digitalizar o "código QR" no seu ecrã.

A programação não funciona:

Se o intervalo de tempo for anterior à hora atual, por predefinição o aparelho liga-se no dia seguinte.

Porque é que o emparelhamento não funcionou?

Tipo de encriptação suportado: WPA_1/WPA_2, TIPK, PSK, AES,
Redes suportadas: 2,4 GHz (não 5Ghz)

Se ocorrer um problema com a sua ligação WI-FI em casa durante o período de férias, já não consigo controlar o meu purificador através da app?

Se o aparelho perder a ligação, o produto desligará automaticamente após 24 h.

MANUTENÇÃO

Desligue sempre o aparelho com o botão (9) e retire a ficha da tomada antes de realizar qualquer operação de manutenção.

Pode limpar o aparelho com um pano ligeiramente humedecido.

IMPORTANTE: Nunca utilize produtos abrasivos que possam danificar o aspeto do seu aparelho.

FILTROS

Filtro	Ação	Ciclos
Filtro prévio	Pré Filtro Limpar	Cada 2 a 4 semanas
Filtro de carvão ativo	Substituir	A cada 12 meses
Filtro Allergy+	Substituir	A cada 2 anos
Filtro NanoCaptur	Substituir	Alteração de cor (veja o gráfico de cores no filtro)

PT

Estes dados baseiam-se no uso médio do aparelho de 8 horas por dia à velocidade mínima no modo Dia Automático.

⚠ A frequência recomendada para limpar e substituir os filtros pode variar, dependendo da duração do uso e do ambiente de funcionamento.

- Uma luz "PART" indica que o filtro allergy+ precisa de ser substituído.
O visor da luz "Odor" indica que o filtro de carvão ativo precisa de ser substituído.
- O filtro NanoCaptur contém grânulos translúcidos que mudam de cor de acordo com a taxa de saturação em formaldeído. Consulte o gráfico de cores no autocolante dentro da porta interior ou no próprio filtro para estabelecer a taxa de saturação do filtro. Uma vez que a taxa de saturação tenha alcançado o seu valor máximo, o filtro deve ser substituído. Pode ter de verificar a taxa de saturação do filtro a cada seis meses.
- O pré filtro pode ser reutilizado: remova o pó com um aspirador ou lave com água.

CUIDADO:

- A eficiência do aparelho pode ficar reduzida se o pré filtro não for limpo regularmente.
- **Nunca utilize um pré filtro que ainda esteja húmido.**
- **O pré filtro é o único filtro que pode ser reutilizado e lavado com água.** Os filtros de partículas, NanoCaptur e de carvão ativo não podem ser limpos nem reutilizados. Nunca os lave com água.
- **Para substituir os filtros, siga as instruções na secção «Montar/Desmontar os filtros».**

Os filtros de substituição estão disponíveis com os seguintes códigos:

Filtro	Código PU408x	Código PU608x
Filtro Allergy+	XD6074	XD6077
Filtro de carvão ativo	XD6060	XD6061
Filtro NanoCaptur	XD6080	XD6081

IMPORTANTE: Reiniciar os filtros

A luz de reinicialização pisca quando um filtro deve ser trocado ou limpo (pré-filtro). Assim que o filtro é substituído, mantenha premido o botão Reset (reinicialização) durante 3 segundos .

Reiniciar forçado:

Se tiver substituído o filtro antes do fim da sua vida útil, force o reiniciar do ciclo de substituição do filtro:

1. Mantenha premido o botão Reset durante 3 segundos. 
2. Prima por instantes o botão Reset para selecionar o filtro que trocou.
3. Depois de selecionar o filtro a reiniciar, mantenha premido o botão Reset durante 3 segundos. O novo filtro é então reiniciado.
4. Se o botão reiniciar filtro não for ativado dentro de 10 segundos no modo de Reset forçado, o modo Reset é cancelado.



« DICAS PARA TROCAR OS FILTROS »

- Evite manusear filtros usados caso sofra de alergias ou asma.
- Use luvas quando troca os filtros ou lave bem as mãos depois de o fazer.
- Coloque os filtros usados diretamente num saco fechado e hermético, antes de o deitar fora, para evitar espalhar os poluentes.

SENSORES DE POLUIÇÃO

O sensor de partículas e o sensor de gás (apenas para o modelo PU608x) precisam ser limpos regularmente (a cada 2 meses) e devidamente.

Certifique-se de que desliga no interruptor e da ficha o aparelho antes de limpar os sensores de poluição e que segue as recomendações abaixo:

1. Limpe a entrada e saída de ar com uma escova suave ou um pano.
2. Abra a tampa do sensor, situada do lado direito do aparelho.
3. Passe um cotonete ligeiramente humedecido e remova qualquer pó que esteja na lente e na entrada/saída. Limpe com um cotonete seco.
4. Limpe o sensor de gás com uma escova suave ou um aspirador.

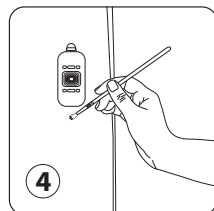
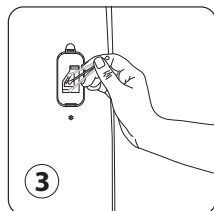
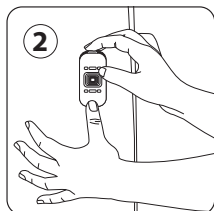
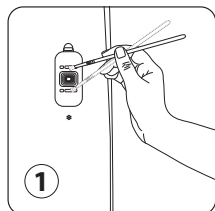

IMPORTANTE:

- Nunca utilize um detergente ou objeto de metal para limpar os sensores.
- A eficiência dos sensores pode ser reduzida caso não sejam limpos regularmente.
- A frequência de limpeza varia dependendo do ambiente de funcionamento do aparelho. Se for utilizado num ambiente poeirento, limpe os sensores com maior frequência.

ARRUMAÇÃO

Quando não está a utilizar o aparelho, guarde-o num local ao abrigo da humidade e do calor.

NO CASO DA OCORRÊNCIA DE PROBLEMAS

- Nunca desmonte o aparelho pelos seus próprios meios. Um aparelho com uma reparação errada pode provocar riscos ao utilizador.
- Verifique a tabela de resolução de problemas abaixo, antes de contactar um Centro de serviços

Problema	Verificar	Solução
O aparelho não liga.	A ficha do cabo elétrico está ligada à corrente?	Ligue o cabo elétrico a uma ficha com a tensão correta.
	Todos os elementos de visualização estão desligados?	Prima o botão Iniciar e selecione a função pretendida.
	Houve um corte de energia?	Pode utilizar o seu purificador assim que a energia for restaurada.
	A porta dianteira está fechada?	Feche devidamente a porta dianteira.
O fluxo de ar não altera automaticamente.	O aparelho está em modo silêncio ou máximo?	Selecione o modo de funcionamento correto: Modo Dia ou Noite Auto.
O fluxo é muito mais fraco que antes.	O filtro precisa ser limpo ou trocado?	Verifique as frequências de limpeza e de substituição do filtro e limpe/troque o(s) filtro(s) conforme necessário.
Existe um odor desagradável proveniente da saída de ar.	O filtro precisa ser limpo ou trocado?	Verifique as frequências de limpeza e de substituição do filtro e limpe/troque o(s) filtro(s) conforme necessário.
A luz da qualidade do ar não altera de cor.	A lente do sensor está suja com pó?	Limpe a lente do sensor.
	A luz continua a indicar fraca qualidade do ar?	Defina a sensibilidade do sensor para «baixo» ou «médio».
	A luz continua a indicar excelente qualidade do ar?	Defina a sensibilidade do sensor para «sensível» ou «médio».

PT

GARANTIA

Contacte um Serviço de Assistência Técnica autorizado, se:

- o seu aparelho tiver caído
- o seu aparelho ou o cabo elétrico estiver danificado
- o seu aparelho não estiver a funcionar devidamente

PROTEÇÃO DO AMBIENTE EM PRIMEIRO LUGAR!



① O seu aparelho contém materiais valiosos que podem ser recuperados ou reciclados.

➡ Entregue-o num centro de serviços aprovado para que possa ser processado.

DESCRIZIONE

Descrizione del prodotto	Spie di controllo	Pulsanti di controllo
A Indicatore della qualità dell'aria	1 Bloccaggio del pannello di controllo	6 Luce
B Griglia di uscita dell'aria regolabile	2 Sostituzione del filtro	7 Bloccaggio del pannello di controllo
C Pannello di controllo	3 Timer / Avvio ritardato	8 Ripristino filtro
D Sportello anteriore	4 Modalità Auto Giorno / Auto Notte / Boost / Silenziosa	9 Avvio / Arresto
E Impugnatura	5 Collegamento Wi-Fi	10 Impostazione Timer / Avvio ritardato
F Aperture di ingresso dell'aria		11 Selezione della modalità / velocità di filtraggio
G Sensore di particelle		12 Pulsante di collegamento Wi-Fi (tenere premuto 3 sec.)
H Sensore di gas		
I Uscita del cavo di alimentazione		

Leggere attentamente le istruzioni e le avvertenze prima dell'uso e conservarle per riferimento futuro.

AVVERTENZE DI SICUREZZA

È essenziale leggere attentamente e rispettare le seguenti avvertenze e istruzioni.

- Per motivi di sicurezza, questo apparecchio è conforme a tutti gli standard e le normative in vigore (direttive Bassa tensione, Compatibilità elettromagnetica, Ambiente, ecc.).
- Questo apparecchio non deve essere usato da persone (compresi i bambini) con ridotte capacità fisiche, sensoriali o mentali o prive di esperienza o conoscenza, a meno che non siano sorvegliate o siano state istruite sull'uso dell'apparecchio da una persona responsabile della loro sicurezza.
- Sorvegliare i bambini per accertarsi che non giochino con l'apparecchio.
- Questo apparecchio può essere usato da bambini di età superiore a 8 anni e da persone con ridotte capacità fisiche, sensoriali o mentali o prive di esperienza o conoscenza, solo se supervisionati o istruiti sull'uso sicuro dell'apparecchio e se comprendono i rischi correlati. I bambini non devono giocare con l'apparecchio.
- Per motivi di sicurezza, se il cavo di alimentazione è danneggiato deve essere sostituito dal fabbricante, dal suo centro di assistenza o da un tecnico qualificato.
- I bambini non devono effettuare le operazioni di pulizia e manutenzione senza supervisione.
- Per le istruzioni relative alla manutenzione, consultare la sezione "Manutenzione".
- Tenere l'apparecchio e il cavo di alimentazione fuori dalla portata dei bambini di età inferiore a 8 anni.

- Questo apparecchio è progettato per il solo uso domestico. Non deve essere usato per scopi professionali.
- La garanzia verrà invalidata in caso di danni dovuti a un uso scorretto.
- Non usare l'apparecchio in stanze molto umide e/o polverose, o in locali in cui sussiste il rischio di incendio.
- Prima dell'uso, assicurarsi che l'apparecchio, la spina e il cavo di alimentazione siano in buone condizioni.
- Non inserire alcun oggetto all'interno dell'apparecchio (aghi, ecc.).
- Non tirare il cavo di alimentazione o l'apparecchio, nemmeno per scollegarlo dalla presa di corrente.
- Svolgere l'intera lunghezza del cavo prima dell'uso.

AVVERTENZE IMPORTANTI

- **Non coprire la griglia di uscita o le aperture di ingresso dell'aria.**
- **Non toccare l'apparecchio con le mani bagnate.**
- **Evitare l'infiltrazione di qualsiasi liquido all'interno dell'apparecchio.**
- **Non usare l'apparecchio in locali umidi.**
- **Non usare l'apparecchio in prossimità di fonti di calore.**
- **Non posizionare alcun oggetto sopra l'apparecchio e non inserire alcun oggetto al suo interno.**
- **Non usare l'apparecchio in prossimità di prodotti o oggetti infiammabili (tende, spray, solventi, ecc.).**
- **Non usare l'apparecchio in posizione orizzontale o inclinata. Collocare l'apparecchio su una superficie piana e stabile.**
- **In previsione di un lungo periodo di inutilizzo, spegnere l'apparecchio con l'apposito pulsante (9) e scollegarlo dalla rete elettrica.**
- **Spegnere l'apparecchio e scollegarlo dalla rete elettrica prima di spostarlo.**
- **Scollegare l'apparecchio dalla rete elettrica durante l'assemblaggio e la pulizia.**

IT

PRINCIPIO DI FUNZIONAMENTO

Il nuovo purificatore d'aria Intense Pure Air di Rowenta/Tefal permette di respirare aria pura fino al 100% nella propria abitazione, proteggendo la salute degli occupanti grazie ai 4 livelli di filtraggio descritti di seguito. Ogni livello è essenziale e trattiene specifici agenti inquinanti.

LIVELLO 3:

FILTRO ALLERGY+

- Particelle sottili (PM2.5)
- Polline
- Acari
- Allergeni animali
- Muffa
- Batteri / virus

LIVELLO 1:

PRE-FILTRO

- Polvere
- Capelli
- Peli
- Lanugine

LIVELLO 4:

FILTRO NANO-CAPTUR

- Formaldeide

LIVELLO 2:

FILTRO IN CARBONE ATTIVO

- Composti organici volatili (COV)
- Odori / gas

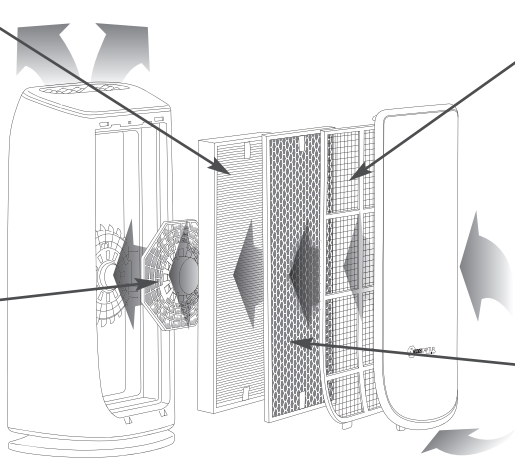



COME OTTENERE UN'ARIA INTERNA PIÙ PULITA

Oltre all'uso del purificatore d'aria Intense Pure Air, di seguito sono elencati alcuni suggerimenti per migliorare la qualità dell'aria in ambienti chiusi.

- Ventilare la stanza per almeno 10 minuti ogni giorno, in estate e in inverno.
- Effettuare la manutenzione del sistema di ventilazione domestico.
- Limitare l'uso di prodotti per uso domestico.
- Non fumare in ambienti chiusi.
- Evitare l'uso di fragranze per ambienti, bastoncini di incenso, candele profumate, ecc.
- Ventilare gli ambienti in caso di lavori in corso e nelle settimane successive.
- Evitare piante verdi allergeniche o che richiedono annaffiature frequenti.

LUOGO DI INSTALLAZIONE

Posizionare l'apparecchio su una superficie piana e stabile nella stanza da trattare.

Per permettere la libera circolazione dell'aria, evitare di posizionare l'apparecchio dietro le tende, sotto una finestra, un mobile o uno scaffale o in prossimità di qualsiasi altro ostacolo, e lasciare almeno 50 cm di spazio libero da ogni lato dell'apparecchio.

PRIMA DEL PRIMO UTILIZZO

Accertarsi di aver rimosso l'imballaggio in plastica a protezione dei filtri prima di usare l'apparecchio.

Inoltre, assicurarsi che:

- la tensione della rete elettrica in uso corrisponda a quella indicata sull'apparecchio;
- l'apparecchio può essere usato con una presa di corrente senza messa a terra perché è un apparecchio di classe II (doppio isolamento elettrico);
- l'apparecchio sia installato come descritto in precedenza;
- le griglie di uscita e di ingresso dell'aria non siano ostruite;
- i 4 filtri e lo sportello anteriore siano installati correttamente (consultare la sezione "Installazione e sostituzione dei filtri").

L'apparecchio è dotato di un dispositivo che ne impedisce il funzionamento se lo sportello anteriore non è assemblato correttamente.

Installazione e sostituzione dei filtri

L'apparecchio è dotato di 4 tipi di filtri:

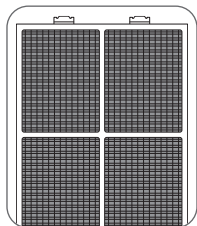

Pre-filtro

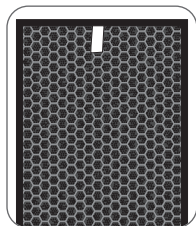

Filtro in carbone attivo

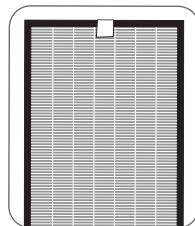

Filtro Allergy+

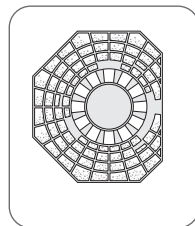

Filtro Nanocaptur

Nota: per prestazioni ottimali, usare esclusivamente filtri forniti da Rowenta/Tefal.

Per sostituire i filtri, seguire le istruzioni alla sezione "Rimozione/installazione dei filtri".

Nota: alcuni filtri potrebbero emettere temporaneamente leggero odore dovuto alle condizioni di trasporto e conservazione.

ACCENSIONE DELL'APPARECCHIO

Impostazione dei sensori di inquinamento

L'apparecchio è preimpostato su una sensibilità intermedia.

Se l'indicatore della qualità dell'aria indica:

- un'aria inquinata dopo 2 ore di funzionamento, sebbene l'aria sembri pulita;
 - un'aria pulita per più di 1 ora, sebbene l'aria sembri inquinata;
- è possibile regolare la sensibilità del sensore come indicato di seguito.

1. Quando il purificatore d'aria è spento, tenere premuto il pulsante di selezione della modalità per 3 secondi.
2. Impostare la sensibilità premendo brevemente il pulsante di selezione della modalità. .

 + Blu	 + Viola	 + Rosso
Sensibilità bassa	Sensibilità intermedia	Sensibilità elevata

IT

- Selezionare una sensibilità maggiore se il purificatore d'aria indica un'eccellente qualità dell'aria per più di 1 ora, sebbene l'aria sembri inquinata.
 - Selezionare una sensibilità minore se il purificatore d'aria indica una cattiva qualità dell'aria, sebbene l'aria sembri sufficientemente pulita e l'apparecchio sia rimasto in funzione per più di 2 ore.
3. Premere il pulsante di avvio/arresto per confermare l'impostazione della sensibilità.

UTILIZZO

Avvio

Premere brevemente questo pulsante per accendere o spegnere il purificatore d'aria.

Selezione della modalità / velocità di filtraggio

Modalità Auto Giorno

In questa modalità, l'apparecchio regola automaticamente la velocità di filtraggio in base alla qualità dell'aria rilevata dal sensore di particelle e dal sensore di gas. Questa modalità è indicata per un uso generale.

Modalità Auto Notte

L'apparecchio regola automaticamente la velocità di filtraggio su un leggero e silenzioso flusso d'aria durante la notte. Anche l'intensità luminosa dell'apparecchio è ridotta. Se il sensore rileva un'aria inquinata, la velocità di filtraggio aumenta leggermente per purificare l'aria, ma l'apparecchio rimane silenzioso per evitare di disturbare il riposo.

Modalità Boost

La massima velocità di filtraggio.

Modalità Silenziosa

La modalità più silenziosa.

Luce

È possibile modificare l'intensità luminosa dell'apparecchio in base al momento della giornata.

Pressioni	Indicatore della qualità dell'aria	Pannello di controllo
1	Acceso	Acceso
2	Poco luminoso	Poco luminoso
3	Spegnuto	Poco luminoso

Timer / Avvio ritardato

- **Timer:** quando l'apparecchio è acceso, è possibile usare questo pulsante per impostarne lo spegnimento automatico. Premere brevemente il pulsante per selezionare le ore di funzionamento desiderate (1, 2, 4 o 8); l'apparecchio si spegnerà automaticamente allo scadere dell'intervallo selezionato.
- **Avvio ritardato:** quando l'apparecchio è spento, premere brevemente il pulsante per impostare l'accensione automatica dopo un certo numero di ore (1, 2, 4 o 8).

Funzione 3D Pure Air (griglia regolabile)

È possibile regolare manualmente la posizione della griglia di uscita dell'aria. Per un flusso d'aria purificata ottimale e uniforme, impostare l'angolo a 45°; per il massimo comfort, impostare l'angolo a 90°.

Bloccaggio del pannello di controllo



Il sistema di bloccaggio evita che il purificatore d'aria venga impostato accidentalmente durante l'uso.

Per bloccare il pannello di controllo, tenere premuto il pulsante (7) per 3 secondi finché la spia di bloccaggio del pannello di controllo non si accende. Per sbloccare il pannello di controllo, tenere premuto il pulsante (7) per 3 secondi finché la spia non si spegne. Quando il pannello di controllo è bloccato, tutti i pulsanti sono inattivi.

Funzione Wi-Fi

Bande di frequenza utilizzate: 2400-2483,50MHz

Potenza massima a radiofrequenza: 18dbm



Per attivare o disattivare la funzione Wi-Fi del purificatore d'aria, tenere premuti simultaneamente il pulsante Wi-Fi  e il pulsante Luce  per 3 secondi.

- Quando la spia di collegamento Wi-Fi  lampeggia, il purificatore d'aria ha perso il collegamento.



COME COLLEGARE IL PURIFICATORE D'ARIA A INTERNET?

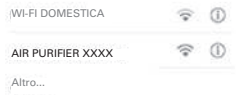

Scaricare l'app **Pure Air** e seguire le istruzioni sullo smartphone :

<p>1. Accesso</p>  <p>Crea il tuo account Rowenta/Tefal al primo accesso. Se disponi già di un account, effettua l'accesso.</p>	<p>2. Assicurarsi che il proprio telefono sia collegato alla rete Wi-Fi domestica.</p> 	<p>3. Accendere il purificatore d'aria e tenere premuto il pulsante Wi-Fi per 3 secondi (verrà emesso un segnale acustico e la spia Wi-Fi lampeggerà, a indicare che la funzione Wi-Fi è stata attivata).</p> 
<p>4. Collegare il proprio telefono alla rete Wi-Fi del purificatore d'aria.</p>  	<p>5. Tornare all'app e collegare il purificatore d'aria alla rete Wi-Fi domestica.</p>  	<p>6. Finito!</p>  <p>La spia Wi-Fi rimarrà accesa, a indicare che il purificatore d'aria è collegato a Internet.</p>

IT

In caso di problemi:



	<p>Verificare che il proprio telefono sia collegato correttamente alla rete Wi-Fi domestica all'inizio del processo.</p>
	<p>Verificare che il purificatore d'aria sia collegato correttamente alla rete elettrica e acceso.</p>
	<p>Se la spia sul purificatore d'aria non lampeggia, tenere premuto il pulsante Wi-Fi per 3 secondi.</p>



Riavviare l'apparecchio e riprovare.



Ho difficoltà a installare l'applicazione.

Verificare la compatibilità sul sito web www.compatibility-pureair.rowenta.com or www.compatibility-pureair.tefal.com

L'abbinamento non viene effettuato.

Per effettuare l'abbinamento è necessario avvicinarsi al purificatore d'aria e assicurarsi che la connessione Internet sia sufficientemente forte.

Non riesco a trovare la rete Wi-Fi del purificatore d'aria «AIR PURIFIER XXXX».

- Verificare la funzione Wi-Fi sia attiva (la spia Wi-Fi lampeggia). In caso contrario, premere simultaneamente il pulsante Wi-Fi  e il pulsante Luce  per attivare la funzione Wi-Fi.
- Tenere premuto il pulsante Wi-Fi  per 3 secondi; verrà emesso un segnale acustico a indicare che la funzione Wi-Fi del purificatore d'aria è stata attivata.
- Controllare se qualcun altro ha già collegato il purificatore d'aria. Tenere premuto il pulsante Wi-Fi per 3 secondi per ripetere il processo di collegamento.

Non riesco a controllare il purificatore.

Se la spia Wi-Fi del purificatore d'aria lampeggia:

1. assicurarsi che il collegamento a Internet della rete domestica sia forte;
2. assicurarsi che la password della propria rete Wi-Fi non sia stata modificata.

Se la spia Wi-Fi del purificatore d'aria è accesa, il purificatore d'aria è collegato alla rete; in tal caso assicurarsi che il proprio smartphone sia collegato correttamente a Internet.

È possibile condividere il purificatore d'aria con altre persone?

Certamente! I nuovi utenti devono scaricare l'app PURE AIR e creare un account.

Sono disponibili 2 modalità per la condivisione.

1. Accedere a «I miei dispositivi», selezionare il purificatore che si desidera condividere, selezionare «Condividi via e-mail». Inserire l'e-mail del nuovo utente e selezionare «OK».
2. Accedere a «I miei dispositivi» e selezionare il purificatore che si desidera condividere: apparirà il codice QR del purificatore. Il nuovo utente deve accedere a «I miei dispositivi» e toccare il simbolo «+» per aggiungere un nuovo prodotto; selezionare «Scansione del codice QR». Quindi scansionare il codice QR sullo schermo.

Il timer non funziona.

Se l'intervallo orario è precedente all'ora corrente, il prodotto si avvierà il giorno successivo.

Perché l'abbinamento non funziona?

Tipi di cifratura supportati: WPA_1/WPA_2, TIPK, PSK, AES

Reti supportate: 2,4 GHz (non 5 GHz).

Che cosa succede se verifica un problema con la rete Wi-Fi domestica quando sono in vacanza e non posso più controllare il purificatore tramite l'applicazione?

Se il prodotto perde il collegamento Wi-Fi, si arresta automaticamente dopo 24 ore.

MANUTENZIONE

Spegnere l'apparecchio con il pulsante (9) e scollegarlo dalla rete elettrica prima di effettuare qualsiasi operazione di manutenzione.

È possibile pulire l'apparecchio con un panno leggermente umido.

IMPORTANTE! Non usare prodotti abrasivi perché possono danneggiare le superfici esterne dell'apparecchio.

FILTRI

Filtro	Azione	Frequenza
Pre-filtro	Pulizia	Ogni 2-4 settimane
Filtro in carbone attivo	Sostituzione	Ogni 12 mesi
Filtro Allergy+	Sostituzione	Ogni 2 anni
Filtro Nanocaptur	Sostituzione	Cambio di colore (consultare la tabella dei colori sul filtro)

IT

I dati si basano sull'uso medio dell'apparecchio per 8 ore al giorno alla velocità minima della modalità Auto Giorno.

⚠ La frequenza raccomanda per la pulizia e la sostituzione dei filtri può variare in base alla durata di funzionamento e all'ambiente di utilizzo.

- La spia "PART" indica che è necessario sostituire il filtro Allergy+.
La spia "Odor" indica che è necessario sostituire il filtro in carbone.
 - Il filtro NanoCaptur contiene dei granuli trasparenti che cambiano colore in base al tasso di assorbimento di formaldeide. Consultare la tabella dei colori sull'adesivo all'interno dello sportello o sul filtro stesso per valutare il livello di saturazione del filtro. Quando la saturazione ha raggiunto il livello massimo, è necessario sostituire il filtro. È necessario controllare il livello di saturazione del filtro ogni sei mesi.
 - Il pre-filtro può essere riutilizzato: rimuovere la polvere con un aspirapolvere o lavarlo con acqua.
- ATTENZIONE!**
- L'efficienza dell'apparecchio può ridursi se il pre-filtro non viene pulito regolarmente.
 - **Non usare un pre-filtro ancora umido.**
 - **Il pre-filtro è l'unico filtro che può essere riutilizzato e lavato con acqua.** I filtri Allergy+ e NanoCaptur e il filtro in carbone attivo non possono essere lavati e riutilizzati. Non lavarli con acqua.
 - **Per sostituire i filtri, seguire le istruzioni alla sezione "Rimozione/installazione dei filtri".**

I filtri di ricambio sono disponibili con i codici riportati di seguito.

Filtro	Codice PU408x	Codice PU608x
Filtro Allergy+	XD6074	XD6077
Filtro in carbone attivo	XD6060	XD6061
Filtro Nanocaptur	XD6080	XD6081

IMPORTANTE! Ripristino dei filtri

La spia di ripristino dei filtri lampeggia quando un filtro deve essere sostituito o pulito (pre-filtro).

Dopo aver sostituito il filtro, tenere premuto il pulsante di ripristino  per 3 secondi.

Ripristino forzato

Se il filtro è stato sostituito prima del termine della sua durata di vita, forzare il ripristino della frequenza di sostituzione del filtro come descritto di seguito.

1. Tenere premuto il pulsante di ripristino  per 3 secondi.
2. Premere brevemente il pulsante di ripristino per selezionare il filtro che è stato sostituito.
3. Dopo aver selezionato il filtro da ripristinare, tenere premuto il pulsante di ripristino per 3 secondi. La durata di vita del filtro è stata ripristinata.
4. Se in modalità di ripristino forzato il pulsante Ripristino filtro non viene premuto entro 10 secondi, la modalità di ripristino verrà annullata.



SUGGERIMENTI PER LA SOSTITUZIONE DEI FILTRI

- Evitare di manipolare i filtri usati se si soffre di allergie o asma.
- Indossare guanti durante la sostituzione dei filtri, o lavarsi le mani successivamente.
- Gettare i filtri usati in un sacchetto chiuso e sigillato prima di smaltirli per evitare la diffusione di inquinanti.

SENSORI DI INQUINAMENTO

Il sensore di particelle e il sensore di gas (solo modello PU608x) devono essere puliti regolarmente (ogni 2 mesi) e correttamente.

Spegnere l'apparecchio e scollegarlo dalla rete elettrica prima di pulire i sensori di inquinamento e procedere come descritto di seguito.

1. Pulire le aperture di ingresso e di uscita dell'aria con un pennello morbido o un panno.
2. Aprire il coperchio del sensore situato sul lato destro dell'apparecchio.
3. Inumidire leggermente un bastoncino cotonato e rimuovere eventuali tracce di polvere dalla lente e dalle aperture di ingresso/uscita. Passare un bastoncino cotonato asciutto.
4. Pulire il sensore di gas con un pennello morbido o un aspirapolvere.

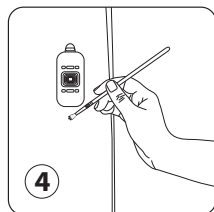
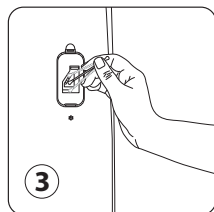
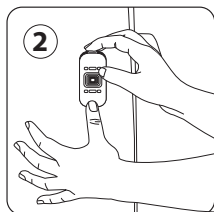
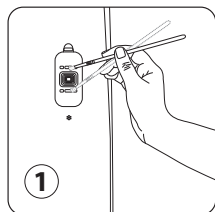

IMPORTANTE!

- Non usare detersivi o oggetti metallici per pulire i sensori.
- L'efficienza dei sensori può ridursi se non vengono puliti regolarmente.
- La frequenza di pulizia varia a seconda dell'ambiente di utilizzo dell'apparecchio. Se l'ambiente è polveroso, pulire i sensori più frequentemente.

CONSERVAZIONE

Quando l'apparecchio non è in uso, conservarlo in un luogo asciutto e fresco.

RISOLUZIONE DEI PROBLEMI

- Non disassemblare l'apparecchio da soli. Un apparecchio riparato in modo scorretto può essere pericoloso.
- Consultare la seguente tabella di risoluzione dei problemi prima di contattare un centro di assistenza autorizzato.

Problema	Controllo	Soluzione
L'apparecchio non si accende.	Il cavo di alimentazione è collegato?	Collegare il cavo di alimentazione a una presa di corrente con tensione corretta.
	Tutte le spie sul pannello di controllo sono spente?	Premere il pulsante Avvio/Arresto e selezionare la modalità di funzionamento.
	È in corso un'interruzione di corrente?	Il purificatore d'aria potrà essere usato al ripristino della corrente.
	Lo sportello anteriore è chiuso?	Chiudere correttamente lo sportello anteriore.
Il flusso d'aria non cambia automaticamente.	L'apparecchio è in modalità Silenziosa o Boost?	Selezionare la modalità Auto Giorno o Auto Notte.
Il flusso d'aria è diminuito sensibilmente.	È necessario pulire o sostituire il filtro?	Controllare le frequenze di pulizia e sostituzione dei filtri e pulirli o sostituirli se necessario.
Le aperture di uscita dell'aria emettono un cattivo odore.	È necessario pulire o sostituire il filtro?	Controllare le frequenze di pulizia e sostituzione dei filtri e pulirli o sostituirli se necessario.
L'indicatore della qualità dell'aria non cambia colore.	La lente del sensore è coperta di polvere?	Pulire la lente del sensore.
	L'indicatore continua a segnalare una cattiva qualità dell'aria?	Impostare la sensibilità del sensore sul livello "basso" o "intermedio".
	L'indicatore continua a segnalare un'eccellente qualità dell'aria?	Impostare la sensibilità del sensore sul livello "elevato" o "intermedio".

IT

GARANZIA

Contattare un centro di assistenza autorizzato se:

- l'apparecchio ha subito cadute;
- l'apparecchio o il suo cavo di alimentazione sono danneggiati;
- l'apparecchio non funziona correttamente.

PROTEZIONE DELL'AMBIENTE



① L'apparecchio contiene materiali utili che possono essere recuperati o riciclati.

➔ Portarlo presso un centro di raccolta dei rifiuti o un centro di assistenza autorizzato affinché venga smaltito.

DESCRIPCIÓN

Descripción del producto

- A Indicador de calidad de aire
- B Rejilla de salida de aire ajustable
- C Panel de control
- D Puerta delantera
- E Asa
- F Entradas de aire
- G Sensor de partículas
- H Sensor de gas
- I Toma de corriente

Luces del panel de control

- 1 Bloquear panel de control
- 2 Indicador de cambio de filtro
- 3 Temporizador/inicio aplazado
- 4 Modos: Automático diurno/automático nocturno/máximo/silencioso
- 5 Indicador de conexión Wi-Fi

Botones de control

- 6 Luz
- 7 Bloqueo de panel de control
- 8 Reinicio de filtro
- 9 Inicio/parada
- 10 Ajuste de temporizador/inicio aplazado
- 11 Modos automáticos/selección de velocidad de filtración
- 12 Botón de emparejamiento Wi-Fi (mantener pulsado 3 seg)

Lea atentamente el manual de instrucciones y las instrucciones de seguridad antes de utilizar este aparato y conserve este manual de instrucciones.

INSTRUCCIONES DE SEGURIDAD

Es fundamental que lea atentamente este manual y observe las siguientes recomendaciones:

- Por su seguridad, este aparato cumple las normas y regulaciones aplicables (Directivas de Baja Tensión, Compatibilidad Electromagnética, Medio Ambiente, etc.).
- Este aparato no está diseñado para que lo utilicen personas (incluidos niños) cuyas capacidades físicas, sensoriales o mentales sean reducidas, o por personas sin experiencia ni conocimientos, a no ser que la persona responsable de su seguridad las supervise o les haya proporcionado instrucciones previas sobre el funcionamiento del aparato.
- Se recomienda vigilar a los niños para asegurarse de que no juegan con el aparato.
- Este aparato puede ser utilizado por niños de 8 años o más y por personas sin experiencia ni conocimientos o cuyas capacidades físicas, sensoriales o mentales sean reducidas, siempre que hayan sido formadas y hayan recibido instrucciones sobre la utilización del aparato en condiciones de seguridad y que entiendan bien los riesgos que implica. Los niños no deben jugar con el aparato.
- Si el cable de alimentación está dañado debe ser reemplazado por el fabricante, su servicio de posventa o por personal cualificado para evitar cualquier peligro.
- La limpieza y el mantenimiento a cargo del usuario no deben ser realizados por niños sin supervisión.
- Para las operaciones de mantenimiento consulte el apartado «Mantenimiento».

- **Mantenga el aparato y el cable de alimentación fuera del alcance de los niños menores de 8 años.**
- Este aparato está destinado exclusivamente a uso doméstico. Por consiguiente, no se puede utilizar para una aplicación industrial.
- La garantía se anulará en caso de daños ocasionales que resulten de una utilización incorrecta.
- No ponga a funcionar el aparato en un local con demasiado polvo y/o húmedo o que presente riesgos de incendio.
- Antes de cada utilización, compruebe el buen estado general del aparato, de la toma y del cable.
- No introduzca nunca objetos dentro del aparato (p. ej.: agujas).
- No tire del cable de alimentación o del aparato, incluso para desenchufar la toma de corriente de la pared.
- Desenrosque por completo el cable antes de cada utilización.

MUY IMPORTANTE

- **No cubra las entradas de aire ni la rejilla de salida de aire.**
- **No toque el aparato con las manos húmedas.**
- **No deje que se introduzca líquido en el aparato.**
- **Nunca utilice el aparato en un sitio húmedo.**
- **Nunca utilice el aparato cerca de una fuente de calor.**
- **Nunca coloque un objeto encima del aparato ni deje que se introduzcan objetos dentro del aparato.**
- **No utilice el aparato cerca de objetos y productos inflamables (cortinas, aerosoles, disolventes, etc.).**
- **Nunca utilice el aparato inclinado o acostado. Colocarlo sobre una superficie plana y estable.**
- **En caso de ausencia prolongada : detener el aparato con el botón (9) y desenchufarlo.**
- **Detener y desenchufar el aparato antes de moverlo.**
- **Desenchufar el purificador de aire durante el montaje y la limpieza.**

ES

PRINCIPIO DE FUNCIONAMIENTO

El nuevo purificador de aire Intense Pure Air de Rowenta/Tefal le permitirá respirar hasta un 100% de aire puro en su hogar y proteger así su salud gracias a los cuatro niveles de filtración descritos a continuación. Cada nivel es fundamental y contiene los contaminantes característicos :

NIVEL 3:

FILTRO ALLERGY+

- Partículas finas (PM2,5)
- Polen
- Ácaros
- Alérgenos de los animales
- Moho
- Bacterias/Virus

NIVEL 1:

PREFILTRO

- Polvo
- Cabello
- Pelos

NIVEL 4:

FILTRO NANOCAPTUR

- Formaldehído

NIVEL 2:

FILTRO DE CARBÓN ACTIVO

- Compuestos orgánicos volátiles (COV)
- Olores/Gases

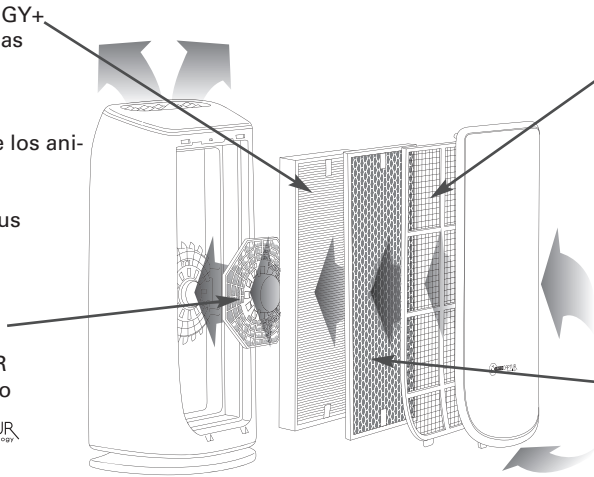



« BUENOS CONSEJOS PARA OBTENER UN AIRE INTERIOR MÁS PURO »

Además de su purificador Intense Pure Air, aquí tiene algunos consejos para ayudar a mejorar la calidad del aire interior:

- Ventile las habitaciones al menos 10 minutos cada día, tanto en invierno como en verano
- Realice el mantenimiento de su sistema de ventilación
- Reduzca el uso de productos domésticos
- No fume en el interior
- Evite fragancias para el hogar, varitas de incienso, velas perfumadas, etc.
- Ventile mientras se trabaja y varias semanas después
- Evite las plantas verdes alergénicas o que necesiten un riego frecuente

LUGAR DE INSTALACIÓN

Coloque el purificador en una superficie plana y estable en la habitación que necesite el tratamiento.

Para que el aire pueda circular libremente evite colocar el aparato detrás de cortinas, debajo de una ventana, un mueble o una estantería, o cerca de cualquier otro obstáculo, y deje al menos unos 50 cm de espacio libre en cada lado del purificador.

ANTES DE USAR EL APARATO POR PRIMERA VEZ

Asegúrese de que los embalajes de plástico que protegen los filtros se quiten antes de utilizarlo.

Asimismo, asegúrese de que :

- La tensión de su instalación eléctrica corresponda a la indicada en el aparato.
Su aparato puede funcionar con un enchufe sin toma de tierra. Es un aparato de clase II (doble aislamiento eléctrico),
- El posicionamiento del aparato en el hogar descrito anteriormente se haya respetado,
- Las rejillas de entrada y salida de aire estén totalmente despejadas,
- Los 4 filtros, así como la puerta delantera, estén correctamente instalados (vease la sección « Instalación/Desmontaje de los filtros »).

Este aparato está equipado con un dispositivo que le impide funcionar automáticamente si la puerta delantera no está instalada correctamente.

Instalación y cambio de los filtros

Este aparato está equipado con 4 tipos de filtros :

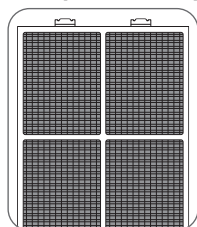

Prefiltro

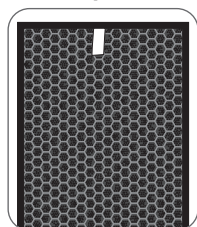

Filtro de carbón activo

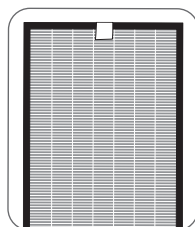

Filtro allergy+

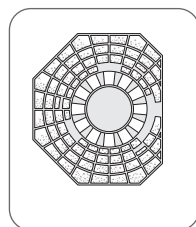

Filtro NanoCaptur

Nota: Para un óptimo rendimiento del aparato utilice únicamente los filtros proporcionados por Rowenta/Tefal.

Para cambiar los filtros, siga las instrucciones de «Instalación / Desmontaje de los filtros».

Nota : Algunos filtros pueden emitir un ligero olor temporal relacionado con las condiciones de transporte y almacenamiento.

ENCENDIDO DEL APARATO

Ajuste de los sensores de polución

El aparato está preajustado a sensibilidad media.

Si el indicador de calidad del aire permanece:

- bajo después de 2 horas en funcionamiento aunque el aire parezca estar purificado
 - excelente durante más de 1 hora aunque el aire parezca estar contaminado
- puede ajustar la sensibilidad del sensor de la siguiente manera:

1. Cuando el purificador de aire esté apagado, mantenga presionado el botón de ajuste de modo durante 3 segundos:
2. Configure la sensibilidad presionando brevemente el botón de ajuste de modo: 

 + Azul	 + Morado	 + Rojo
Sensibilidad baja	Sensibilidad media	Sensibilidad alta

ES

- Seleccione alta sensibilidad si el purificador de aire indica una calidad del aire excelente durante más de 1 hora, aunque el aire parezca estar contaminado.
- Seleccione baja sensibilidad si el purificador de aire continúa indicando mala calidad del aire aunque haya estado funcionando durante más de 2 horas y el aire parezca estar lo suficientemente purificado.

3. Pulse el botón 'Inicio/parada' para validar el ajuste de sensibilidad.

FUNCIONAMIENTO

Inicio

Presione brevemente este botón para encender o apagar el purificador de aire.

Selección de modo/velocidad de filtrado

Automático diurno

Automático: En este modo de funcionamiento, la velocidad de filtrado se ajusta automáticamente de acuerdo a la calidad del aire detectada por el sensor de partículas y el sensor de gas. Este modo se recomienda para uso general.

Automático nocturno

La velocidad de filtración de su aparato se ajusta para un flujo de aire silencioso durante la noche. La intensidad de luz del aparato también se reduce. Si se detecta contaminación, la velocidad de filtración aumenta ligeramente para purificar el aire, pero permanece en silencio con el fin de no perturbar el sueño.

Modo máximo

El nivel máximo de velocidad de filtrado.

Modo silencioso

El modo silencioso de velocidad

Luz

Puede cambiar la intensidad de la luz del aparato como desee o según la hora del día.

Presionar	Indicador de calidad de aire	Panel de control
1	Luz alta	Luz alta
2	Luz moderada	Luz moderada
3	Apagado	Luz moderada

Temporizador/inicio aplazado

- **Temporizador:** Cuando el aparato esté encendido, puede usar este botón para definir la duración de funcionamiento. Pulse brevemente el botón para seleccionar el número de horas de funcionamiento deseadas (1, 2, 4 u 8) y el dispositivo se apagará automáticamente al final del período seleccionado.
- **Inicio aplazado:** Cuando el aparato esté apagado, presione brevemente el botón para configurar el aparato con el fin de que se encienda en un determinado número de horas (1, 2, 4 u 8).

Función de aire puro 3D (rejilla ajustable)

Puede ajustar la posición de la rejilla de salida de aire de forma manual, según lo desee. Para un flujo óptimo y uniforme de aire purificado en la habitación, debe ajustar el ángulo a 45°; para una máxima comodidad, debe ajustar el ángulo a 90°.

Bloqueo de panel de control



El sistema de bloqueo evita que el purificador se desajuste accidentalmente durante su funcionamiento.

Para activarlo, presione el botón (7) durante 3 segundos hasta que se encienda el indicador de bloqueo de panel de control. Para salir de este modo, presione el botón (7) de nuevo durante 3 segundos, hasta que el indicador se apague. Cuando se selecciona, los otros botones quedarán bloqueados.

Función Wifi

Bandas de frecuencias operadas: 2400-2483,50MHz

Maxima potencia de radiofrecuencia: 18dbm





Para activar o desactivar la función Wi-Fi de su purificador, mantenga presionado simultáneamente el botón Wi-Fi  y el botón con la luz  durante 3 segundos.

- Cuando el indicador de conexión de Wi-Fi  parpadea quiere decir que el purificador ha perdido la conexión.



¿CÓMO CONECTAR SU PURIFICADOR A INTERNET?



Descargue la app **Pure Air** y siga las instrucciones en su Smartphone:



<p>1. Registrarse</p>  <p>Cree su cuenta Rowenta/Tefal si es nuevo. O inicie sesión en la aplicación si ya tiene una cuenta.</p>	<p>2. Asegúrese de que su teléfono esté conectado a su red Wi-Fi doméstica</p> 	<p>3. Enciende tu purificador y mantén presionado el botón Wi-Fi durante 3 segundos (escuchará un «ding» y el indicador Wi-Fi parpadeará para indicar que el Wi-Fi se ha encendido correctamente).</p> 
<p>4. Conecte su teléfono al Wi-Fi del purificador.</p> 	<p>5. Luego vuelva a la app y conecte el purificador a su red Wi-Fi doméstica.</p> 	<p>6. ¡Ya está!</p>  <p>El indicador de Wi-Fi se enciende para indicar que su purificador está bien conectado a Internet.</p>

ES

En caso de que ocurriera algún problema:



	<p>Compruebe que su teléfono esté bien conectado a su red Wi-Fi doméstica al comienzo del proceso</p>
	<p>Compruebe que su purificador esté bien conectado a la red eléctrica y debidamente encendido</p>

	<p>Si la luz led de su purificador no está parpadeando, presione el botón de Wi-Fi durante 3 segundos</p>
	<p>Reinicie el producto para volver a probar.</p>

He tenido problemas con la instalación de la aplicación:

Compruebe la compatibilidad en el sitio web www.compatibility-pureair.rowenta.com or www.compatibility-pureair.tefal.com

No se pudo realizar el emparejamiento:

Para el emparejamiento, deberá estar cerca de su purificador de aire y asegurarse también de que su conexión a Internet sea buena.

Si no puede encontrar el WIFI de su purificador 'AIR PURIFIER XXXX' :

- Compruebe si la función Wifi está activada (el indicador WIFI parpadea). De lo contrario, presione los botones WIFI y Light de manera simultánea para activar la función WIFI .
- Tiene que presionar el botón WIFI durante 3 segundos, escuchará un 'ding' que indica que el wifi del purificador está activado.
- Compruebe si alguien más ya está conectado al purificador. Puede pulsar el botón 'WIFI' durante 3 segundos para reiniciar los pasos de conexión.

No puedo controlar mi purificador ¿por qué?

Si el indicador WIFI del purificador está parpadeando:

1. compruebe si su conexión a Internet en casa es buena
2. ¿se ha cambiado la contraseña de su WIFI?

Si el indicador WIFI del purificador está encendido, quiere decir que el purificador está conectado a la red; en este caso,

¿Compruebe si su smartphone está correctamente conectado a Internet?

¿Puedo compartir el purificador con otros?

¡Claro! Pero primero los nuevos usuarios necesitan descargar la aplicación PURE AIR y crear una cuenta.

Luego hay 2 formas de compartir:

1. Debe entrar en 'Mis dispositivos', seleccionar el purificador que desee compartir y hacer clic en 'compartir por correo electrónico'. Introduzca el correo electrónico del nuevo usuario, haga clic en 'Aceptar'
2. Debe entrar en 'mis dispositivos', seleccionar el purificador que desee compartir; puede ver el 'Código QR' de su purificador. El nuevo usuario debe entrar en 'mis dispositivos', y hacer clic en '+' con el fin de añadir un nuevo producto 'escanear el código QR'. Para escanear el 'código QR' en su pantalla.

No funciona la programación:

Si el intervalo de tiempo es anterior a la hora actual, el producto comenzará el día siguiente de manera predeterminada.

¿Por qué no funcionó el emparejamiento?

Tipo de cifrado admitido: WPA_1/WPA_2, TIKP, PSK, AES,

Redes admitidas: 2.4 GHz (no 5Ghz)

En caso de que haya un problema con la Wifi de mi casa mientras estoy de vacaciones, ¿no podré controlar mi purificador a través de la app?

Si el producto pierde la conexión, se detendrá automáticamente después de 24h.

MANTENIMIENTO

Antes de proceder a efectuar cualquier operación de mantenimiento es necesario detener el aparato con el botón (9) y desenchufarlo.

Puede limpiar el aparato con un trapo suave ligeramente húmedo.

IMPORTANTE: No utilice nunca productos abrasivos que puedan deteriorar el aspecto de su aparato.

LOS FILTROS

Filtro	Acciones	Ciclos
Prefiltro	Limpieza	Cada 2 a 4 semanas
Filtro de carbón activo	Reemplazo	1 vez al año
Filtro Allergy+	Reemplazo	Cada 2 años
Filtro NanoCaptur	Reemplazo	Cambio de color (véase el muestrario de colores sobre filtros)

ES

Esta información se basa en un uso medio en el dispositivo de 8 horas al día a la velocidad más baja del modo automático diurno.

⚠ La frecuencia recomendada de limpieza y reemplazo de filtros puede variar en función del tiempo de uso y del entorno de funcionamiento.

- Una luz "PART" indica cuando debe reemplazarse el filtro de **allergy+**. El indicador luminoso «Olor» indica cuando es necesario reemplazar el filtro de carbón activo.
- El filtro NanoCaptur contiene gránulos translúcidos que cambian de color en función del nivel de saturación de formaldehído. Consulte la tabla de colores en la etiqueta en la parte interna de la puerta frontal o en el filtro para establecer el rango de saturación del filtro. Si la saturación está en su nivel máximo se debe reemplazar el filtro. Se recomienda verificar cada 6 meses el nivel de saturación de este filtro.
- El prefiltro es reutilizable y lavable: quite el polvo con un aspirador o límpielo con agua.

ATENCIÓN:

- Si el prefiltro no se limpia regularmente, la eficacia del aparato puede verse afectada.
- **Nunca utilice un prefiltro que esté todavía húmedo.**
- **El prefiltro es el único reutilizable y que puede limpiarse con agua.** Los 4 filtros no se pueden limpiar ni reutilizar. Nunca los limpie con agua.
- **Para reemplazar los filtros siga las indicaciones del apartado «Antes de utilizar el aparato por primera vez - Instalación y cambio de los filtros».**

Sus filtros de repuesto están disponibles en los siguientes códigos:

Filtro	Código PU408x	Código PU608x
Filtro Allergy+	XD6074	XD6077
Filtro de carbón activo	XD6060	XD6061
Filtro NanoCaptur	XD6080	XD6081

IMPORTANTE: Reposición de los filtros

La luz de reinicio parpadea cuando un filtro necesita reemplazarse o limpiarse (Prefiltro). Una vez que se ha reemplazado el filtro, pulse durante 3 segundos el botón de reposición .

Reposición forzada:

Si ha reemplazado un filtro antes del final de su vida útil, fuerce la reposición del ciclo de reemplazo del filtro:

1. Pulse el botón de reposición de los filtros durante 3 segundos. 
2. Seleccione el filtro que ha cambiado pulsando brevemente el botón.
3. Tras haber seleccionado el filtro repuesto, pulse el botón de reposición durante 3 segundos. En ese momento el nuevo filtro se reinicia.
4. Si el botón de reiniciar filtro no se activa durante 10 segundos en el modo de reinicio forzado, se cancelará el modo de reinicio.



« BUENOS CONSEJOS PARA CAMBIAR LOS FILTROS »

- Evite que una persona alérgica o asmática manipule los filtros usados.
- Póngase guantes cuando cambie el filtro o bien lávese las manos tras haber manipulado los filtros usados.
- Colocar los filtros usados directamente en una bolsa cerrada y hermética antes de tirarlos para evitar la dispersión de contaminantes.

SENSORES DE CONTAMINACIÓN

Los sensores de partículas y de gases (únicamente en el modelo PU608x) necesitan una limpieza regular (cada 2 meses) y adecuada.

Es necesario detener y desenchufar el aparato antes de realizar cualquier operación de limpieza de los sensores de contaminación y seguir las siguientes recomendaciones:

1. Limpie la entrada y la salida de aire con un cepillo blando o un trapo suave.
2. Abra la tapa del sensor situada en el lado derecho del aparato.
3. Humedezca ligeramente un bastoncillo de algodón y limpie el polvo de la lente y de la entrada y la salida. Seque con un bastoncillo de algodón seco.
4. Limpie el sensor de gas con un cepillo blando o un aspirador.

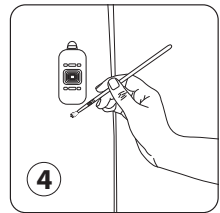
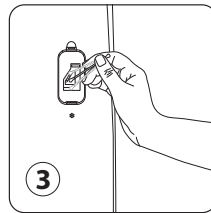
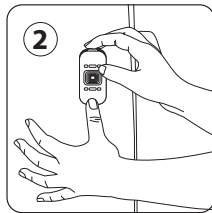
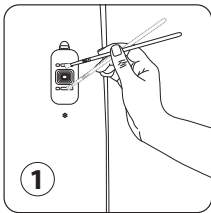

IMPORTANTE:

- No utilice detergente o un objeto metálico para limpiar los sensores.
- Si no se limpia regularmente la eficacia de los sensores puede verse reducida.
- La frecuencia de limpieza varía según el entorno de funcionamiento del aparato. Si el aparato se utiliza en un entorno lleno de polvo limpie los sensores con mucha más frecuencia.

ALMACENAMIENTO

Si no utiliza el aparato debe guardarse al amparo de la humedad y el calor.

EN CASO DE PROBLEMAS

- Nunca desmonte el aparato usted mismo. Un aparato mal reparado puede resultar peligroso.
- Antes de ponerse en contacto con un centro de servicio autorizado de nuestra red verifique la siguiente lista de problemas/controles/soluciones:

Problema	Control	Solución
El aparato no enciende.	¿Está conectada la toma del cable de alimentación?	Conecte la toma del cable de alimentación a una toma eléctrica con una tensión adecuada.
	¿Están apagados todos los elementos de la pantalla?	Pulse el botón de puesta en marcha y seleccione la función deseada.
	¿Hay un fallo eléctrico?	Puede utilizar su purificador de aire una vez se reestablezca la corriente.
	¿La puerta delantera está cerrada?	Cierre la puerta delantera correctamente.
El caudal de aire no cambia automáticamente.	¿Está el electrodoméstico en modo silencioso o máximo?	Seleccione el modo de funcionamiento correcto Automático diurno o Automático nocturno.
El caudal es mucho más bajo que antes.	¿El filtro necesita limpiarse o reemplazarse?	Verifique la frecuencia de limpieza y reemplazo de los filtros y limpie/reemplace los filtros necesarios.
Un olor desagradable se escapa por la salida.	¿El filtro necesita limpiarse o reemplazarse?	Verifique la frecuencia de limpieza y reemplazo de los filtros y limpie/reemplace los filtros necesarios.
El color del indicador de la calidad de aire no cambia.	¿La lente del sensor tiene polvo?	Limpie la lente del sensor.
	¿El indicador todavía muestra una mala calidad del aire?	Ajuste la sensibilidad del sensor en «Baja» o «Media».
	¿El indicador todavía muestra una excelente calidad del aire?	Ajuste la sensibilidad del sensor en «Alta» o «Media».

ES

GARANTÍA

Póngase en contacto con un centro de servicio autorizado si:

- su aparato se ha caído
- su aparato o su cable de alimentación están dañados
- su aparato no funciona con normalidad

¡CONTRIBUYAMOS A PROTEGER EL MEDIO AMBIENTE!



① Su aparato contiene numerosos materiales recuperables o reciclables.

➔ Lleve el aparato a un punto de recogida de residuos o, en su defecto, a un centro de servicio autorizado para que pueda ser procesado.

BESCHRIJVING

Productbeschrijving

- A Luchtkwaliteitsindicator
- B Aanpasbaar luchtuitlaatrooster
- C Bedieningspaneel
- D Voorste luik
- E Handvat
- F Luchtinlaten
- G Deeltjessensor
- H Gassensor
- I Snoeruitgang

Controlelampjes op bedieningspaneel

- 1 Vergrendeling van bedieningspaneel
- 2 Vervanging van filter
- 3 Timer / Startuitstel
- 4 Modusweergave Automatisch dag / Automatisch nacht / Boost / Stille modus
- 5 Wi-Fi-verbinding

Regelknoppen

- 6 Licht
- 7 Vergrendeling van bedieningspaneel
- 8 Filter terugzetten
- 9 Start / Stop
- 10 Timer / Startuitstel instellen
- 11 Automatische modi / Keuze van filtratiesnelheid
- 12 Wi-Fi koppelen (3 sec ingedrukt houden)

Lees aandachtig deze gebruiksaanwijzing en de veiligheidsvoorschriften voor elk gebruik en houd deze bij.

VEILIGHEIDSVOORSCHRIFTEN

Het is belangrijk dat u deze handleiding leest en de volgende aanbevelingen volgt:

- Dit apparaat voldoet aan de toepasselijke standaarden en regelgeving met het oog op uw veiligheid (Richtlijnen Laagspanning, Elektromagnetische compatibiliteit, Milieu...).
- Dit apparaat is niet bestemd voor gebruik door personen (inclusief kinderen) waarvan de lichamelijke, zintuiglijke of geestelijke vermogens verminderd zijn of door personen zonder enige ervaring of kennis, tenzij zij onder toezicht staan van een voor hun veiligheid verantwoordelijke persoon of van tevoren instructies hebben ontvangen betreffende het gebruik van het apparaat.
- Houd toezicht op kinderen zodat zij niet met het apparaat kunnen spelen.
- Dit apparaat mag worden gebruikt door kinderen vanaf 8 jaar en door personen met een beperkte ervaring en kennis of met een beperkt lichamenlijk, zintuiglijk of geestelijk vermogen, op voorwaarde dat zij over het veilige gebruik van het apparaat werden opgeleid en geïnformeerd en op de hoogte zijn van de potentiële gevaren. Kinderen mogen niet met het apparaat spelen.
- Als het netsnoer beschadigd is, dient u dit te laten vervangen door de fabrikant, de dienst-na-verkoop of door iemand die een soortgelijke opleiding heeft genoten om gevaar te voorkomen.
- Kinderen mogen het apparaat niet schoonmaken of onderhouden zonder toezicht.
- Voor het onderhoud, zie paragraaf "Onderhoud".
- Houd het apparaat en het netsnoer buiten het bereik van kinderen jonger dan 8 jaar.
- Dit apparaat is enkel geschikt voor thuisgebruik. Het mag dus niet worden gebruikt in een industriële omgeving.

- In geval van eventuele schade door foutief gebruik wordt de garantie geannuleerd.
- Laat uw apparaat niet werken in een stoffige en/of vochtige omgeving of op een plaats waar er een groot brandgevaar is.
- Voor u het apparaat gebruikt, dient u te controleren of het apparaat, de stekker en het netsnoer nog in een goede staat zijn.
- Plaats nooit een voorwerp binnen in het apparaat (bijv. naalden)
- Trek niet aan het netsnoer of aan het apparaat, zelfs niet wanneer u de stekker uit het stopcontact haalt.
- Rol het netsnoer volledig uit telkens wanneer u het apparaat gebruikt.

ZEER BELANGRIJK

- **Dek de roosters van de luchtin- en uitgangen niet af.**
- **Raak het apparaat niet aan met vochtige handen.**
- **Zorg ervoor dat er nooit vloeistof in het apparaat terecht komt.**
- **Gebruik het apparaat nooit in een vochtig lokaal.**
- **Gebruik het apparaat nooit in nabijheid van een warmtebron.**
- **Plaats nooit voorwerpen op het apparaat en plaats nooit een voorwerp binnen in het apparaat.**
- **Gebruik het apparaat nooit in de buurt van ontvlambare voorwerpen en producten (gordijnen, sprays, oplosmiddelen, enz...)**
- **Zorg ervoor dat het apparaat nooit overheelt of platligt wanneer u het gebruikt. Plaats het op een vlak en stabiel oppervlak.**
- **In geval van een lange afwezigheid: Schakel het apparaat uit met de knop (9) en trek het netsnoer uit het stopcontact.**
- **Schakel uw apparaat uit en trek het netsnoer uit het stopcontact voordat u het verplaatst.**
- **Het netsnoer van de luchtreiniger uit het stopcontact trekken tijdens het monteren en schoonmaken.**

NL

WERKING

Met de nieuwe Intense Pure Air luchtreiniger van Rowenta/Tefal ademt u thuis tot 100% zuivere lucht in en wordt uw gezondheid beschermd dankzij de vier filterniveaus die hieronder worden beschreven. Elk niveau is essentieel en houdt specifieke vervuilende stoffen tegen:

NIVEAU 3:

ALLERGY+ FILTER

- Fijne stofdeeltjes (PM2,5)
- Pollen
- Mijten
- Dierlijke allergenen
- Schimmel
- Bacteriën/ virussen

NIVEAU 1:

GROFFILTER

- Stof
- Haren
- Haren van huisdieren

NIVEAU 4:

NANO CAP - TUR-FILTER

- Formaldehyde

NIVEAU 2:

Actieve carbonfilter

- Vluchtige organische stoffen (VOS)
- Geuren/ gas

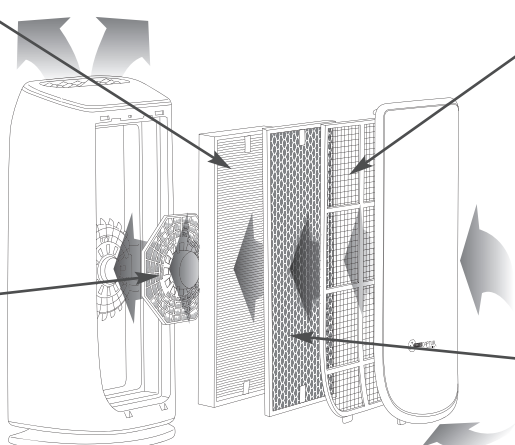



“TIPS VOOR EEN ZUIVERDERE LUCHT BINNENSHUIS”

Naast het gebruik van uw Intense Pure Air luchtreiniger geven we u nog enkele tips om u te helpen uw luchtkwaliteit binnenshuis te verbeteren:

- Lucht de ruimtes ten minste 10 minuten per dag door, in zomer en winter
- Onderhoud uw ventilatiesysteem
- Beperk het gebruik van schoonmaakmiddelen
- Rook niet binnenshuis
- Vermijd interieurparfums, wierookstokjes, geurkaarsen...
- Lucht uw huis tijdens de volledige duurtijd van uw klusjes en ook daarna door
- Vermijd groene allergene planten of planten die veel water nodig hebben

WAAR HET APPARAAT TE PLAATSEN?

Plaats de luchtreiniger in de ruimte die u wil behandelen, op een vlak en stabiel oppervlak. Zorg ervoor dat het apparaat niet achter een gordijn staat, onder een raam, een meubel, een rek, of vlak bij een ander voorwerp zodat de lucht vrij kan circuleren. Laat ten minste 50 cm vrije ruimte aan elke kant van de luchtreiniger.

VOOR HET EERSTE GEBRUIK

Zorg ervoor dat de plastic verpakking van de filters is verwijderd alvorens u het apparaat gebruikt.

Zorg er ook voor dat:

- de spanning van uw netwerk overeenkomt met de spanning die aangeduid staat op het apparaat.

Uw apparaat kan werken met een stopcontact zonder aarding. Het is een apparaat van klasse II (dubbele elektrische isolatie),

- de stand van het apparaat die wordt aanbevolen in deze handleiding wordt gerespecteerd;
- de roosters van de luchtin- en -uitgangen volledig vrij zijn;
- dat de 4 filters en de filterhouder vooraan correct zijn geïnstalleerd (zie de paragraaf voor het installeren/verwijderen van de filters).

Dit apparaat is uitgerust met een systeem dat het apparaat automatisch uitschakelt als de kap vooraan niet correct gemonteerd is.

Installatie en filters vervangen

Dit apparaat is uitgerust met 4 soorten filters:

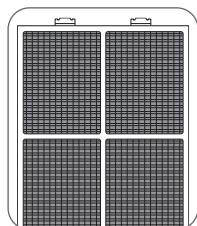

Groffilter

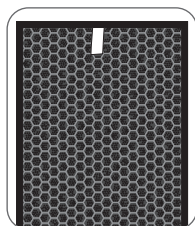

Een filter met actieve kool

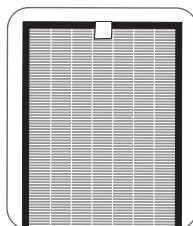

Allergy+ filter

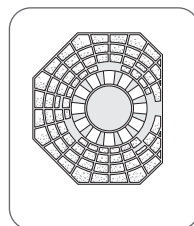

Een NanoCaptur-filter

NB: Om een optimale prestatie van het apparaat te garanderen, dient u alleen filters van Rowenta/Tefal te gebruiken.

Om de filters te vervangen, volgt u de aanwijzingen in de paragrafen « Demontering/Montering van de filters ».

NB: Sommige filters kunnen tijdelijk een lichte geur afgeven als gevolg van vervoer of opslag.

HET APPARAAT INSCHAKELLEN

De vervuilingssensoren instellen

Het apparaat is van tevoren op de medium gevoeligheid ingesteld.

Als de luchtkwaliteitsindicator:

- na 2 uur werking ‘slecht’ blijft, terwijl de lucht er gezuiverd uitziet
 - gedurende langer dan 1 uur ‘uitstekend’ blijft, terwijl de lucht er vervuild uitziet
- kunt u de sensorgevoeligheid als volgt aanpassen:

1. Als de luchtreiniger uitgeschakeld is, houd de modus instelknop 3 seconden ingedrukt:
2. Stel de gevoeligheid in door de modus instelknop  kort in te drukken.

 + Blauw	 + Paars	 + Rood
Lage gevoeligheid	Medium gevoeligheid	Hoge gevoeligheid

- Selecteer hoge gevoeligheid als de luchtreiniger gedurende langer dan 1 uur een uitstekende luchtkwaliteit aangeeft terwijl de lucht er vervuild uitziet.
- Selecteer lage gevoeligheid als de luchtreiniger na een werking van langer dan 2 uur nog steeds een slechte luchtkwaliteit aangeeft terwijl de lucht er voldoende gezuiverd uitziet.

3. Druk op de ‘Start/Stop’ knop om de gevoeligheidsinstelling te bevestigen.

NL

BEDIENING

Start

Druk kort op deze knop om de luchtreiniger in of uit te schakelen.

Modus / Keuze van de filtratiesnelheid

Automatisch dag

Automatisch: In deze bedrijfsmodus wordt de filtratiesnelheid automatisch aangepast aan de luchtkwaliteit die door de deeltjessensor en de gassensor wordt gedetecteerd. Deze modus wordt aanbevolen voor algemeen gebruik.

Automatisch nacht

De filtratiesnelheid van uw apparaat wordt tijdens de nacht aangepast om een fluisterstille luchtstroom te krijgen. De lichtintensiteit van het apparaat neemt tevens af. Als vervuiling wordt gedetecteerd, neemt de filtratiesnelheid lichtjes toe om de lucht te zuiveren. Het apparaat blijft echter stil om uw slaap niet te verstoren.

Boostmodus

De hoogste filtratiesnelheid.

Stille modus

De fluisterstille snelheid.

Licht

U kunt de lichtintensiteit van het apparaat naar wens of naargelang het tijdstip van de dag wijzigen.

Druk op	Luchtkwaliteitsindicator	Bedieningspaneel
1	Verlicht	Verlicht
2	Medium licht	Medium licht
3	Uit	Medium licht

Timer / Startuitstel

- **Timer:** Als het apparaat is ingeschakeld, gebruik deze knop om de werkingsduur te bepalen. Druk kort op de knop om het aantal gewenste bedrijfsuren (1, 2, 4 of 8) in te stellen en het apparaat wordt na het einde van de geselecteerde tijd uitgeschakeld.
- **Startuitstel:** Als het apparaat is ingeschakeld, druk kort op de knop om het apparaat in te stellen zodat het na een bepaald aantal uren (1, 2, 4 of 8) automatisch wordt ingeschakeld.

3D zuivere luchtfunctie (aanpasbaar rooster)

U kunt de positie van het luchtuitlaatrooster handmatig naar wens aanpassen. Voor een optimale en gelijkmatige stroom van zuivere lucht in de kamer, stel de hoek in op 45°; voor maximaal comfort, stel de hoek in op 90°.

Het bedieningspaneel vergrendelen

Het vergrendelingssysteem vermijdt dat de luchtreiniger tijdens de werking per ongeluk verkeerd wordt ingesteld.

Om te activeren, druk 3 seconden op de knop (7) totdat de vergrendelingsindicator brandt. Om deze modus af te sluiten, druk opnieuw 3 seconden op de knop (7) totdat de indicator dooft. Eenmaal geselecteerd, zijn de andere knoppen vergrendeld.

Wi-Fi functie

Gebruikte frequentiebanden: 2400-2483,50MHz

Maximaal radiofrequentievermogen: 18dbm

Om de Wi-Fi functie op uw luchtreiniger aan of uit te zetten, druk de Wi-Fi knop  en de Licht

knop  tegelijkertijd 3 seconden ingedrukt.

- Als het WiFi-verbindingsslampje  knippert, geeft dit aan dat de luchtreiniger niet langer is verbonden.



HOE UW LUCHTREINIGER MET HET INTERNET VERBINDEN?

Download de app **Pure Air** en volg de instructies op uw smartphone:



<p>1. Meld u aan</p>  <p>Maak uw Rowenta/ Tefal account aan als u nieuw bent. Of meld u aan op de app als u reeds een account hebt.</p>	<p>2. Zorg dat uw telefoon met het WiFi-netwerk in uw woning is verbonden.</p> 	<p>3. Schakel uw luchtreiniger in en houd de Wi-Fi knop 3 seconden ingedrukt. (U hoort een "ding" en de Wi-Fi indicator knippert om aan te geven dat de Wi-Fi is ingeschakeld.)</p>  
<p>4. Verbind uw telefoon met de WiFi van de luchtreiniger.</p>  	<p>5. Ga vervolgens terug naar de app en verbind de luchtreiniger met het WiFi-netwerk in uw woning.</p>  	<p>6. De verbinding is nu gemaakt!</p>  <p>Het WiFi-controlelampje brandt om aan te geven dat uw luchtreiniger met het internet is verbonden.</p>

NL

In geval van een probleem:



	<p>Controleer of uw telefoon met het WiFi-netwerk in uw woning is verbonden voordat u de procedure start.</p>
	<p>Controleer of uw luchtreiniger juist is aangesloten en ingeschakeld is.</p>

	<p>Als de led op uw luchtreiniger niet knippert, houd de Wi-Fi knop 3 seconden ingedrukt.</p>
	<p>Schakel het apparaat uit en in, en probeer opnieuw.</p>

Ik heb problemen met het installeren van de toepassing:

Controleer de compatibiliteit op de website www.compatibility-pureair.rowenta.com or www.compatibility-pureair.tefal.com

Het koppelen is mislukt:

Om de koppeling te kunnen maken, sta in de buurt van uw luchtreiniger en zorg dat uw internetverbinding in orde is.

Als u de WiFi van uw luchtreiniger 'AIR PURIFIER XXXX' niet kunt vinden:

- Controleer of de WiFi-functie ingeschakeld is (het WiFi-controlelampje knippert). Als dit niet het geval is, druk tegelijkertijd op de WiFi en Licht  knop om de WiFi  functie te activeren.
- Druk 3 seconden op de WiFi  knop totdat u een 'ding' geluid hoort om aan te geven dat de WiFi van de luchtreiniger geactiveerd is.
- Controleer of er reeds een ander apparaat met de luchtreiniger is verbonden. Druk 3 seconden op de WiFi-knop om de verbidingsstappen opnieuw uit te voeren.

Ik kan mijn luchtreiniger niet bedienen, waarom?

Als het WiFi-controlelampje van de luchtreiniger knippert:

1. controleer of de internetverbinding in uw woning in orde is
2. controleer of het wachtwoord van uw WiFi niet is gewijzigd?

Als het WiFi-controlelampje van de luchtreiniger brandt, betekent dit dat de luchtreiniger met het netwerk is verbonden; in dit geval,

Controleer of uw smartphone juist met het internet is verbonden?

Kan ik de luchtreiniger met anderen delen?

Natuurlijk! Nieuwe gebruikers dienen enkel de app PURE AIR te downloaden en een account aan te maken.

Er zijn 2 verschillende manieren om te delen:

1. Open 'Mijn apparaten', kies de luchtreiniger die u wilt delen en klik op 'delen per e-mail'. Voer de e-mail van de nieuwe gebruiker in en klik op 'OK'.
2. Open 'Mijn apparaten', kies de luchtreiniger die u wilt delen. U kunt vervolgens de 'QR-code' van uw luchtreiniger zien. De nieuwe gebruiker dient 'mijn apparaten' te openen en op '+' te klikken om een nieuw product toe te voegen. Kies vervolgens 'de QR-code scannen' om de 'QR-code' op uw scherm te scannen.

Plannen is niet mogelijk:

Als de tijdsperiode zich voor de huidige tijd bevindt, zal het product automatisch de volgende dag starten.

Waarom is het niet mogelijk om de koppeling te maken?

Ondersteunde versleutelingstypes: WPA_1/WPA_2, TIPK, PSK, AES,

Ondersteunde netwerken: 2.4 GHz (niet 5Ghz)

Als er thuis sprake is van een probleem met mijn Wi-Fi terwijl ik op vakantie ben, kan ik mijn reiniger dan niet meer via de app bedienen?

Als het product geen verbinding meer heeft, stopt het product automatisch na 24 uur.

ONDERHOUD

U dient uw apparaat uit te schakelen met de knop (9) en de stekker uit het stopcontact te halen voor u met het onderhoud begint.

U kunt het apparaat schoonmaken met een licht vochtige doek.

BELANGRIJK: Gebruik nooit schurende producten die uw apparaat zouden kunnen beschadigen.

DE FILTERS

Filter	Acties	Cycli
Groffilter	Schoonmaken	Elke 2 tot 4 weken
Filter met actieve kool	Vervangen	1 keer per jaar
Allergy+ filter	Vervangen	Om de 2 jaar
NanoCaptur-filter	Vervangen	Kleurverandering (zie het kleurenpalet op de filter)

Deze gegevens zijn gebaseerd op een gemiddeld gebruik van het apparaat gedurende 8 uur per dag op de laagste snelheid in de Automatisch dag-modus.

⚠ Het aantal keren dat u de filters dient schoon te maken en te vervangen, kan variëren in functie van de gebruiksduur en de werkingomgeving.

- Een brandend “ONDERDEEL” lampje geeft aan wanneer de allergy+ filter aan vervanging toe is. Een lampje met de weergave “Odor” laat u weten wanneer het tijd is om de filter met actieve kool te vervangen.
- De NanoCaptur-filter bevat transparante korrels die van kleur veranderen naargelang hun formaldehydegehalte. Raadpleeg de kleurengrafiek op de sticker aan de binnenkant van het voorste luik of de filter om de verzadigingsgraad van de filter na te gaan. Als het maximumgehalte is bereikt, moet de filter worden vervangen. Wij raden u aan om het formaldehydegehalte van de filter om de 6 maanden te controleren.
- De groffilter kan opnieuw worden gebruikt en schoongemaakt: verwijder het stof met behulp van een stofzuiger of maak hem schoon met water.

OPGELET:

- Als u de groffilter niet regelmatig schoonmaakt, kan het apparaat minder doeltreffend gaan werken.
- **Gebruik nooit een groffilter die nog vochtig is.**
- **Enkel de groffilter is herbruikbaar en kan met water worden schoongemaakt.** De filter met actieve kool, de deeltjesfilter en de NanoCaptur-filter zijn niet geschikt voor reiniging of hergebruik. Maak deze filters nooit schoon met water.
- **Om de filters te vervangen, volgt u de aanwijzingen in de paragrafen « Demontering/Montering van de filters ».**

Uw vervangingsfilters zijn beschikbaar onder de volgende codes:

Filter	Codes PU408x	Codes PU608x
Allergy+ filter	XD6074	XD6077
Filter met actieve kool	XD6060	XD6061
NanoCaptur-filter	XD6080	XD6081

NL

71

BELANGRIJK: Resetten van de filters

Het resetlampje knippert wanneer een filter aan vervanging of reiniging toe is (Voorfilter).

Wanneer u een filter hebt vervangen, druk dan 3 seconden op de resetknop. 

Geforceerd resetten:

Als u een filter voor het einde van de levensduur hebt vervangen, voer dan een geforceerde reset uit van de vervangingscyclus van de filter:

1. Druk gedurende 3 seconden op de resetknop .
2. Selecteer de filter die u hebt vervangen door kort op de knop te drukken.
3. Nadat u de te resetten filter hebt geselecteerd, drukt u gedurende 3 seconden op de resetknop. De levensduur van de nieuwe filter is vervolgens teruggezet.
4. Als de reset filterknop binnen 10 seconden in de geforceerde resetmodus niet wordt ingedrukt, wordt de resetmodus geannuleerd.



“TIPS OM DE FILTER TE VERVERGEN”

- De gebruikte filters niet laten vervangen door een persoon met astma of allergie.
- Gebruik handschoenen wanneer u de filter vervangt, of was uw handen grondig nadat u de gebruikte filters hebt verwijderd.
- Gooi de gebruikte filters meteen weg in een hermetisch gesloten zak voor de ver-vuilende stoffen vrijkomen.

VERVUILINGSSENSOREN

De sensoren voor partikels en gassen (enkel op PU608x-modellen) dienen regelmatig en correct te worden schoongemaakt (elke 2 maanden).

U dient het apparaat uit te schakelen en uit het stopcontact te halen alvorens u de vervuilingssensoren begint schoon te maken en u dient de volgende aanbevelingen te volgen:

1. Maak de luchtin- en uitgang schoon met behulp van een zachte borstel of een zachte doek.
2. Open de kap van de sensor op de rechterkant van het apparaat.
3. Maak een wattenstaafje lichtjes nat en verwijder het stof van de lens en de in- en uitgang. Dep droog met behulp van een droog wattenstaafje.
4. Maak de sensor voor gassen schoon met behulp van een zachte borstel of stofzuiger.

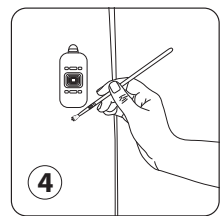
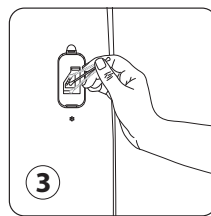
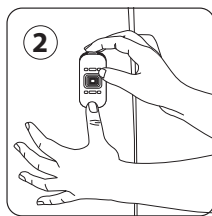
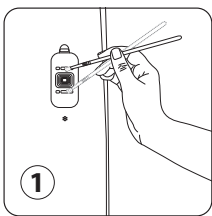

BELANGRIJK:

- Gebruik geen detergent of metalen voorwerpen om de sensoren schoon te maken.
- Indien u niet regelmatig schoonmaakt, gaan de sensoren minder doeltreffend werken.
- De frequentie waarmee u schoonmaakt, varieert in functie van de werkingomgeving van het apparaat. Als het apparaat wordt gebruikt in een stoffige omgeving dient u de sensoren regelmatig schoon te maken.

OPBERGEN

Als u het apparaat niet gebruikt, dient u het te bewaren op een koele en vochtvrije plaats.

BIJ PROBLEMEN

- Demonteer nooit zelf uw apparaat. Een slecht gerepareerd apparaat kan risico's met zich meebrengen.
- Voor u contact opneemt met een erkend servicecentrum van ons netwerk, raadpleeg onderstaande lijst van problemen/controle/oplossingen:

Probleem	Controle	Oplossing
Het apparaat wordt niet ingeschakeld.	Is de voedingskabel aangesloten?	Sluit de voedingskabel aan op een stopcontact met de juiste spanning.
	Zijn alle weergave-instrumenten uit?	Druk op de aan-/uitknop en selecteer de gewenste functie.
	Is er een stroomonderbreking?	U kunt uw luchtreiniger gebruiken zodra er opnieuw stroomtoevoer is.
	Is de kap vooraan gesloten?	Sluit de kap vooraan correct.
De luchtstroom verandert niet automatisch.	Bevindt het apparaat zich in de stille of boostmodus?	Selecteer de juiste bedrijfsmodus Automatisch dag of Automatisch nacht.
De luchtstroom is veel zwakker dan voorheen.	Moet de filter worden schoongemaakt of vervangen?	Verifieer hoe vaak de filters al werden schoongemaakt en vervangen en maak de filters schoon of vervang ze indien nodig.
De luchtuitgang geeft een slechte geur af.	Ligt er stof op de lens van de sensor?	Verifieer hoe vaak de filters al werden schoongemaakt en vervangen en maak de filters schoon of vervang ze indien nodig.
De kleur van het controlelampje voor de luchtkwaliteit verandert niet.	Ligt er stof op de lens van de sensor?	Maak de lens van de sensor schoon.
	Wijst het controlelampje nog steeds op een slechte luchtkwaliteit?	Stel de gevoeligheid van de sensor in op «Laag gevoelig» of op «Gemiddeld».
	Wijst het controlelampje nog steeds op een uitstekende luchtkwaliteit?	Stel de gevoeligheid van de sensor in op «Gevoelig» of op «Gemiddeld».

NL

GARANTIE

Neem contact op met een erkend servicecentrum indien:

- uw apparaat is gevallen
- uw apparaat of de voedingskabel beschadigd is/zijn
- uw apparaat niet normaal werkt

HELP MEE HET MILIEU TE BESCHERMEN!



① Uw apparaat bevat veel materialen die geschikt zijn voor hergebruik of recycling.

➡ Breng het apparaat naar een verzamelpunt of, als dat er niet is, een erkend servicecentrum zodat het correct kan worden verwerkt.

Opis produktu

- A Kontrolka jakości powietrza
- B Regulowana kratka wylotu powietrza
- C Panel sterowania
- D Drzwiczki przednie
- E Uchwyt
- F Wloty powietrza
- G Czujnik cząsteczek
- H Czujnik gazu
- I Wyjście przewodu zasilającego

Kontrolki na panelu sterowania

- 1 Zablokowany panel sterowania
- 2 Wskaźnik wymiany filtra
- 3 Minutnik/Włączenie z opóźnieniem
- 4 Tryb wyświetlania Auto Day / Auto Night / Boost / tryby ciszy
- 5 Wskaźnik połączenia Wi-Fi

Przyciski sterujące

- 6 Oświetlenie
- 7 Blokada panelu sterowania
- 8 Reset filtra
- 9 Start / Stop
- 10 Przycisk minutnika / włączenia z opóźnieniem
- 11 Przycisk wyboru automatycznego trybu / prędkości filtracji
- 12 Przycisk parowania Wi-Fi (przytrzymaj 3 sek.)

Przed użyciem należy uważnie przeczytać instrukcję i zalecenia dotyczące bezpieczeństwa. Instrukcję i zalecenia należy następnie zachować na przyszłość.

WSKAZÓWKI DOTYCZĄCE BEZPIECZEŃSTWA

Prosimy koniecznie uważnie przeczytać poniższą instrukcję i zastosować się do następujących zaleceń:

- Dla bezpieczeństwa użytkownika urządzenie spełnia wszystkie stosowne normy i przepisy (dyrektywa niskonapięciowa, dyrektywa w sprawie kompatybilności elektromagnetycznej, dyrektywa w sprawie ochrony środowiska itd.).
- Urządzenie nie powinno być używane przez osoby (w tym dzieci) o ograniczeniach fizycznych, czuciowych lub psychicznych, ani osoby bez odpowiedniego doświadczenia lub wiedzy, chyba że opiekun odpowiedzialny za ich bezpieczeństwo nadzoruje wykonywane przez nie czynności lub poinstruował je wcześniej na temat obsługi urządzenia.
- Aby nie dopuścić do zabawy urządzeniem, dzieci powinny pozostawać pod opieką osób dorosłych.
- Pod warunkiem zapewnienia odpowiedniego nadzoru, pouczenia na temat bezpiecznej obsługi urządzenia i dopilnowania zrozumienia zagrożeń, urządzenie może być używane przez dzieci w wieku od lat 8, osoby o ograniczeniach fizycznych, czuciowych lub psychicznych, a także osoby, którym brak jest doświadczenia lub wiedzy. Dzieciom nie wolno bawić się urządzeniem.
- Jeżeli przewód zasilający jest uszkodzony, aby uniknąć niebezpiecznych sytuacji, należy go wymienić. Wymiany powinien dokonać producent, jego autoryzowany serwis lub inna osoba o podobnych kwalifikacjach.
- Dzieci nie powinny bez nadzoru czyścić urządzenia ani wykonywać przy nim innych czynności konserwacyjnych.

- Informacje dotyczące czynności konserwacyjnych – patrz część „Konserwacja”.
- Urządzenie i jego przewód zasilający należy przechowywać w miejscu niedostępnym dla dzieci w wieku do 8 lat.
- Urządzenie jest przeznaczone wyłącznie do użytku domowego. Nie należy go używać do jakichkolwiek celów przemysłowych.
- W przypadku usterki spowodowanej niewłaściwym użytkowaniem, gwarancja nie obowiązuje.
- Urządzenia nie należy używać w miejscach silnie zapyłonych i/lub wilgotnych lub zagrożonych pożarem.
- Przed użyciem należy zawsze upewnić się, że urządzenie, wtyczka i przewód zasilający są w dobrym stanie.
- Nigdy nie wolno wkładać do urządzenia jakichkolwiek przedmiotów (np. igieł itp.).
- Nie należy ciągnąć za przewód lub za samo urządzenie, nawet w celu wyjęcia wtyczki z kontaktu ściennego.
- Przed użyciem przewód należy rozwinąć na pełną jego długość.

BARDZO WAŻNE

- **Nie należy zasłaniać wlotów powietrza ani kratki wylotu powietrza.**
- **Nie wolno dotykać urządzenia mokrymi rękoma.**
- **Nigdy nie należy dopuszczać do tego, aby do urządzenia dostały się jakiegokolwiek płyny.**
- **Urządzenia nie należy nigdy używać w miejscach wilgotnych.**
- **Urządzenia nie należy nigdy ustawiać w pobliżu źródeł ciepła.**
- **Nigdy nie należy niczego ustawiać na urządzeniu ani niczego do urządzenia wkładać.**
- **Urządzenia nie należy ustawiać w pobliżu przedmiotów lub produktów łatwopalnych (zastosy, aerozole, rozpuszczalniki itp.).**
- **Nigdy nie należy używać urządzenia w pozycji nachylonej lub poziomej. Urządzenie należy ustawić na płaskiej i stabilnej powierzchni.**
- **W przypadku długotrwałej nieobecności: urządzenie należy wyłączyć przyciskiem (9) i odłączyć od zasilania.**
- **Przed przestawianiem z miejsca na miejsce urządzenie należy wyłączyć i odłączyć od zasilania.**
- **Na czas montażu i czyszczenia oczyszczacz powietrza należy odłączyć od zasilania.**

PL

ZASADA DZIAŁANIA

Nowy oczyszczacz powietrza Intense Pure Air marki Rowenta/Tefal umożliwia użytkownikowi oddychanie w domu powietrzem oczyszczonym nawet w 100% oraz zapewnia ochronę własnego zdrowia 4-poziomowym systemem filtracji opisanym poniżej. Każdy poziom jest istotny i zatrzymuje zanieczyszczenia określonego typu:

POZIOM 3:

FILTR ALLERGY+

- Drobną cząsteczki (PM2.5)
- Pyłki kwiatowe
- Drobniny kurzu
- Alergeny odzwierzęce
- Pleśń
- Bakterie/wirusy

POZIOM 1:

FILTR WSTĘPNY

- Kurz
- Włosy
- Sierść
- Kłaczki

POZIOM 4:

FILTR NANOCAPTUR

- Formaldehyd

POZIOM 2:

FILTR Z WĘGLEM AKTYWNYM

- Lotne składniki organiczne (VOC)
- Zapachy/gazy

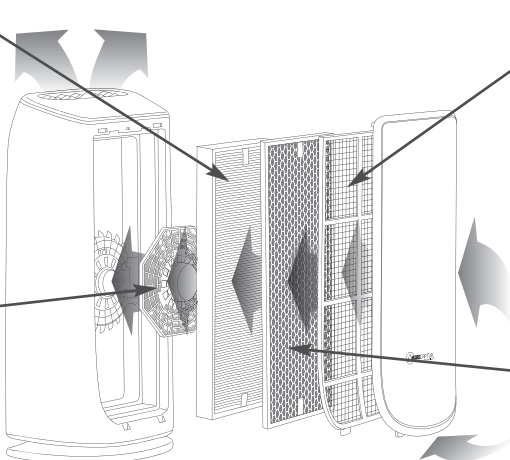



JAK OCZYŚCIĆ POWIETRZE W POMIESZCZENIU

Poniżej podano kilka wskazówek, które pozwolą poprawić jakość powietrza w pomieszczeniach niezależnie od używania oczyszczacza powietrza Intense Pure Air:

- Codziennie, zarówno latem jak i zimą wietrzyc pomieszczenia przez co najmniej 10 minut
- Dbać o sprawność instalacji wentylacyjnej
- Ograniczać używanie artykułów gospodarstwa domowego
- Nie palić tytoniu w pomieszczeniach
- Unikać stosowania zapachowych odświeżaczy powietrza, kadzidełek, świec zapachowych itp.
- W przypadku prowadzenia w domu jakichkolwiek robót, wietrzyc pomieszczenia zarówno w trakcie prac, jak i przez kilka tygodni po ich zakończeniu
- Unikać roślin domowych powodujących alergię lub wymagających częstego podlewania

GDZIE ZAINSTALOWAĆ URZĄDZENIE

Oczyszczacz powietrza należy ustawić na płaskiej i stabilnej powierzchni w pomieszczeniu, w którym ma zostać poprawiona jakość powietrza.

Aby powietrze mogło swobodnie cyrkulować, należy unikać ustawiania urządzenia za zasłonami, pod oknem, meblem lub półką, a także obok jakichkolwiek innych przeszkód. Po bokach urządzenia z każdej strony należy zostawić co najmniej 50 cm wolnego miejsca.

PRZED PIERWSZYM UŻYCIEM URZĄDZENIA

Przed rozpoczęciem używania urządzenia należy upewnić się, że z urządzenia zostało usunięte plastikowe opakowanie zabezpieczające filtry.

Ponadto, należy dopilnować następujących kwestii:

- Napięcie w posiadanej instalacji elektrycznej powinno odpowiadać napięciu podanemu na urządzeniu.
- Urządzenie może być używane podłączone do kontaktu bez bolca uziemiającego. Jest to urządzenie klasy II (podwójna izolacja elektryczna).
- Urządzenie należy ustawić w domu w sposób opisany powyżej.
- Nic nie może zasłaniać ani blokować kratek wlotu i wylotu powietrza.
- Należy dopilnować, aby 4 filtry i panel przedni były prawidłowo zainstalowane (patrz część nt. montażu/demontażu filtra odchylnego).

Urządzenie jest wyposażone w mechanizm, który automatycznie blokuje jego działanie w przypadku jeśli drzwiczki nie są prawidłowo zamontowane.

Zakładanie i wymiana filtrów

Urządzenie jest wyposażone w 4 rodzaje filtrów:

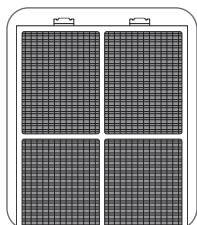

Filtr wstępny

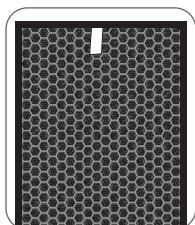

Filtr z węglem
aktywnym

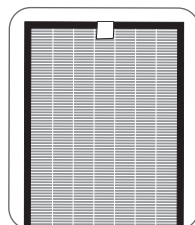

Filtr Allergy+

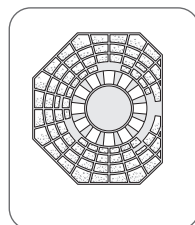

Filtr NanoCaptur

UWAGA: Aby urządzenie działało w sposób optymalny, należy używać wyłącznie filtrów dostarczonych przez firmę Rowenta/Tefal.

Aby wymienić filtry, należy wykonać instrukcje opisane w części „Zdejmowanie/Ponowne zakładanie filtrów”.

Ważne: Niektóre filtry mogą przez pewien czas wydawać lekki zapach będący skutkiem warunków transportu i przechowywania.

WŁĄCZANIE URZĄDZENIA

Ustawianie czujników zanieczyszczenia

Domyślnie urządzenie jest ustawione na średnią czułość.

Jeśli kontrolka jakości powietrza:

- sygnalizuje słabą jakość po 2 godzinach pracy urządzenia, mimo że wydaje się, że powietrze zostało oczyszczone
- sygnalizuje doskonałą jakość po 1 godzinie pracy urządzenia, mimo że wydaje się, że powietrze jest nadal zanieczyszczone

czułość czujnika można skorygować w następujący sposób:

1. Gdy oczyszczacz powietrza jest wyłączony, wcisnąć i przez 3 sekundy przytrzymać przycisk ustawiania trybu:
2. Ustawić czułość krótkim wciśnięciem przycisku ustawiania trybu: 

 + Niebieski	 + Fioletowy	 + Czerwony
Niska czułość	Średnia czułość	Wysoka czułość

PL

- Wybrać wysoką czułość, jeżeli oczyszczacz powietrza przez ponad 1 godzinę sygnalizuje doskonałą jakość powietrza, mimo że wydaje się, że powietrze jest zanieczyszczone.
- Wybrać niską czułość, jeżeli oczyszczacz powietrza wskazuje słabą jakość powietrza, mimo że urządzenie pracowało przez ponad 2 godziny i wydaje się, że powietrze zostało już wystarczająco oczyszczone.

3. Wciśnij przycisk Start/Stop, by potwierdzić ustawienie czułości.

UŻYTKOWANIE

Rozpocznij

Krótkie naciśnięcie tego przycisku pozwala włączyć lub wyłączyć oczyszczacz powietrza.

Przycisk wyboru trybu/prędkości filtracji

Auto Day

Automatyczne: W tym trybie działania prędkość filtracji jest dobierana automatycznie do jakości powietrza wykrywanej przez czujnik cząsteczek i czujnik gazu (tylko w modelu PU6020). Do ogólnego użytkowania zalecany jest ten właśnie tryb.

Auto Night

Prędkość filtracji w urządzeniu zostaje dobrana w taki sposób, aby w nocy urządzenie pracowało bezszelestnie. Zmniejsza się także natężenie oświetlenia urządzenia. W przypadku wykrycia zanieczyszczeń, prędkość filtrowania zostaje lekko zwiększona, aby oczyścić powietrze, jednak urządzenie nadal pracuje cicho, aby nie zakłócać snu.

Tryb Boost

Najwyższy poziom prędkości filtrowania.

77

Tryb cisy

Prędkość bezszelestna.

Światło

Użytkownik może zmienić natężenie oświetlenia urządzenia odpowiednio do własnych preferencji lub w sposób dostosowany do pory dnia.

Nacisnąć	Kontrolka jakości powietrza	Panel sterowania
1	Świecenie	Świecenie
2	Światło umiarkowane	Światło umiarkowane
3	Wyłączone	Światło umiarkowane

Minutnik/opóźnione uruchomienie

- **Zegar:** Jeśli urządzenie jest włączone: tego przycisku można używać, aby określić czas działania urządzenia. Krótkie wciśnięcia przycisku pozwalają określić przez ile godzin urządzenie ma pracować (1, 2, 4 lub 8). Gdy minie ustawiony czas, urządzenie automatycznie wyłączy się.
- **Opóźnione uruchomienie:** Jeżeli urządzenie jest wyłączone: krótkie wciśnięcia przycisku pozwalają określić za ile godzin urządzenia ma się włączyć (1, 2, 4 lub 8).

Funkcja 3D pure air (regulowana kratka)

Położenie kratki wylotu powietrza można ręcznie regulować, odpowiednio do potrzeb. Aby uzyskać w pomieszczeniu optymalny, równy nawiew oczyszczonego powietrza, należy nastawić kąt 45°; aby uzyskać maksymalny komfort, należy nastawić kąt 90°.

Blokada panelu sterowania

Blokada systemu, by oczyszczacz powietrza nie był niewłaściwie ustawiony podczas używania.

Aby go włączyć, wciśnij przycisk (7) na 3 sek. aż do włączenia zablokowanego wskaźnika panelu sterowania. Aby opuścić ten tryb, wciśnij ponownie przycisk (7) na 3 sekundy aż wskaźnik się wyłączy. Po dokonaniu wyboru pozostałe przyciski zablokują się.

Funkcja Wi-Fi

Używane pasmo częstotliwości: 2400-2483,50MHz

Maksymalne pasmo częstotliwości radiowych: 18dbm

Aby włączyć lub wyłączyć funkcję Wi-Fi na oczyszczaczu powietrza, przytrzymaj jednocześnie przycisk Wi-Fi 









i Oświetlenie  przez 3 sekundy.

- Gdy wskaźnik połączenia Wi-Fi  miga, oznacza to, że oczyszczacz stracił połączenie.

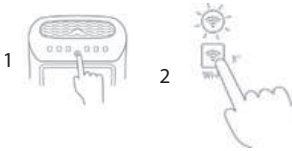

JAK PODŁĄCZYĆ OCZYSZCZACZ DO INTERNETU?





Pobierz aplikację **Pure Air** i postępuj zgodnie z instrukcjami na telefonie:

<p>1. Logowanie</p>  <p>Utwórz swoje konto Rowenta/Tefal, jeśli jesteś nowym użytkownikiem lub zaloguj się przez aplikację, jeśli już masz konto.</p>	<p>2. Upewnij się, że telefon jest podłączony do domowej sieci Wi-Fi</p> 	<p>3. Włącz oczyszczacz i przytrzymaj przycisk Wi-Fi przez 3 sekundy (usłyszysz dźwięk i wskaźnik Wi-Fi zacznie migać, by oznaczyć, że Wi-Fi zostało włączone).</p> 
<p>4. Podłącz telefon do Wi-Fi na oczyszczaczu.</p>  	<p>5. Przejdź ponownie do aplikacji i podłącz oczyszczacz do domowej sieci Wi-Fi.</p>  	<p>6. I to wszystko!</p>  <p>Wskaźnik Wi-Fi świeci się, by oznaczyć, że oczyszczacz jest podłączony do Internetu.</p>

PL

W przypadku problemów:



	<p>Sprawdź, czy telefon jest podłączony do domowej sieci Wi-Fi na początku działania.</p>
	<p>Sprawdź, czy oczyszczacz jest właściwie podłączony do sieci i włączony.</p>
	<p>Jeśli kontrolka na oczyszczaczu nie miga, przytrzymaj przycisk Wi-Fi przez 2 sekundy.</p>
	<p>Włącz ponownie urządzenie, by spróbować jeszcze raz.</p>

79



Mam problemy z instalacją urządzenia:

Sprawdź kompatybilność na stronie www.compatibility-pureair.rowenta.com or www.compatibility-pureair.tefal.com

Parowanie nie powiodło się:

By parowanie się powiodło należy stanąć w pobliżu oczyszczacza i upewnić się, że połączenie internetowe jest dobre.

Jeśli nie możesz znaleźć Wi-Fi oczyszczacza „AIR PURIFIER XXXX”:

- Sprawdzić, czy funkcja Wi-Fi jest włączona (wskaźnik Wi-Fi miga). Jeśli nie, wciśnij jednocześnie przyciski Wi-Fi  i Oświetlenie  by włączyć funkcję Wi-Fi.
- Należy wcisnąć przycisk Wi-Fi  przez 3 sekundy, usłyszysz dźwięk oznaczający, że Wi-Fi oczyszczacza zostało włączone.
- Sprawdź, czy nikt inny nie jest już podłączony do oczyszczacza. Możesz wcisnąć przycisk Wi-Fi przez 3 sekundy, by ponownie rozpocząć czynność podłączania.

Nie kontroluję oczyszczacza, dlaczego?

Jeśli wskaźnik Wi-Fi oczyszczacza miga:

1. sprawdź, czy domowe połączenie internetowe jest dobre
2. sprawdź, czy hasło Wi-Fi nie zostało zmienione

Jeśli wskaźnik Wi-Fi oczyszczacza świeci się, oznacza to, że oczyszczacz jest podłączony do sieci; w takim przypadku

sprawdź, czy telefon jest podłączony do internetu

Czy mogę dzielić oczyszczacz z innym użytkownikiem?

Oczywiście! Nowi użytkownicy muszą jedynie pobrać aplikację PURE AIR i utworzyć swoje konto.

Istnieją 2 sposoby dzielenia:

1. Należy przejść do 'Moje urządzenia', wybrać oczyszczacz, którym chcesz się dzielić, kliknąć na 'dzielenie przez e-mail'. Wpisz adres e-mail nowego użytkownika, wciśnij OK.
2. Należy przejść do 'Moje urządzenia', gdzie możesz zobaczyć kod QR swojego oczyszczacza. Nowy użytkownik powinien przejść do 'moje urządzenia', kliknąć +, by dodać nowy produkt, wybrać 'zeskanuj kod QR', aby zeskanować kod QR na ekranie

Programowanie nie działa:

Jeśli godzina jest wcześniejsza od aktualnej godziny, urządzenie włączy się domyślnie następnego dnia.

Dlaczego parowanie nie działa?

Obsługiwane typy kodowania: WPA_1/WPA_2, TIKP, PSK, AES,

Obsługiwane sieci: 2.4 GHz (nie 5Ghz)

Jeśli w czasie wakacji wystąpi problem z domowym Wi-Fi, nie mogę sterować moim oczyszczaczem za pomocą aplikacji?

Jeśli urządzenie straciło połączenie, wyłączy się ono automatycznie po 24 godzinach.

KONSERWACJA

Przed wykonaniem jakichkolwiek czynności konserwacyjnych należy zawsze wyłączyć urządzenie przyciskiem (9) i wyjąć wtyczkę przewodu zasilającego z kontaktu.

Urządzenie można czyścić lekko zwilżoną szmatką.

WAŻNE: Nigdy nie wolno używać produktów ścierających, które mogłyby uszkodzić powierzchnie zewnętrzne urządzenia.

FILTRY

Filtr	Działanie	Cykle
Filtr wstępny	Wyczyścić	Co 2 do 4 tygodni
Filtr z węglem aktywnym	Wymienić	Co 12 miesięcy
Filtr Allergy+	Wymienić	Co 2 lata
Filtr NanoCaptur	Wymienić	Zmiana koloru (patrz tabela kolorów na filtrze)

Dane dotyczą użytkowania przez średnio 8 godzin dziennie z najniższą prędkością trybu AutoDay.

⚠ Zalecana częstotliwość czyszczenia i wymiany filtrów może się zmieniać w zależności od czasu użytkowania oraz warunków pracy.

- Kontrolka „CZĄST.” sygnalizuje kiedy filtr allergy+ wymaga wymiany.
Kontrolka „zapach” sygnalizuje kiedy filtr węglowy wymaga wymiany.
- Filtr NanoCaptur zawiera półprzezroczyste granulki, które zmieniają kolor w miarę pochłaniania formaldehydu (aldehydu mrówkowego). Aby ustalić stopień nasycenia filtra, należy porównać jego kolor z tabelą kolorów znajdującą się po wewnętrznej stronie panelu lub na samym filtrze. Gdy osiągnięty zostanie maksymalny stopień nasycenia, filtr należy koniecznie wymienić. Stopień nasycenia filtra należy kontrolować co 6 miesięcy.
- Filtr wstępny nadaje się do powtórnego użycia: należy usunąć z niego kurz odkurzaczem lub umyć go w wodzie.

PL

UWAGA:

- Brak regularnego czyszczenia filtra wstępnego może doprowadzić do zmniejszenia się wydajności pracy urządzenia.
- **Nigdy nie należy używać filtra wstępnego, który jest jeszcze mokry.**
- **Filtr wstępny jest jedynym filtrem, którego można użyć ponownie i który można myć w wodzie.** Filtr cząsteczek, filtr NanoCaptur i filtr z węglem aktywnym nie nadają się do czyszczenia i ponownego użycia. Nigdy nie należy ich myć wodą.
- **Aby wymienić filtry, należy wykonać instrukcje opisane w części „Zdejmovanie/Ponowne zakładanie filtrów”.**

Kody filtrów na wymianę są następujące:

Filtr	Kod PU408x	KodPU608x
Filtr alergii +	XD6074	XD6077
Filtr z węglem aktywnym	XD6060	XD6061
Filtr NanoCaptur	XD6080	XD6081

WAŻNE: Resetowanie filtrów

Gdy filtr wymaga wymiany lub czyszczenia (filtr wstępny), miga kontrolka resetowania. Po wymianie filtra, przytrzymać przycisk resetowania wciśnięty przez 3 sekundy .

Reset wymuszony:

Jeśli filtr został wymieniony zanim jego okres używalności dobiegł końca, należy wymusić resetowanie cyklu wymiany filtra:

1. Wcisnąć i przez 3 sekundy przytrzymać przycisk resetowania .
2. Na krótko wcisnąć przycisk resetowania, aby wybrać filtr, który został zmieniony.
3. Po wybraniu filtra, który ma zostać zresetowany, przez 3 sekundy przytrzymać przycisk resetowania wciśnięty. Okres użytkowania nowego filtra jest zresetowany.
4. Jeśli w trybie wymuszonego resetowania w ciągu 10 sekund nie zostanie włączony przycisk resetowania, tryb resetowania zostaje anulowany.



WSKAZÓWKI DOTYCZĄCE WYMIANY FILTRÓW

- Użytkownicy cierpiący na alergie lub astmę powinni unikać dotykania zużytych filtrów.
- Podczas wymiany filtra należy albo mieć założone rękawice, albo dokładnie umyć ręce po zakończeniu pracy.
- Aby uniknąć roznoszenia zanieczyszczeń, przed wyrzuceniem zużyte filtry należy wkładać bezpośrednio do zamkniętego, szczelnego worka.

CZUJNIKI ZANIECZYSZCZEŃ

Czujnik cząsteczek i czujnik gazu (tylko w modelu PU608x) wymagają regularnego i starannego czyszczenia (co 2 miesiące).

Przed czyszczeniem czujników zanieczyszczeń należy koniecznie wyłączyć urządzenie i wyjąć wtyczkę z kontaktu. Następnie należy postępować zgodnie z następującymi zaleceniami:

1. Miękką szczoteczką lub szmatką wyczyścić wlot i wylot powietrza.
2. Otworzyć pokrywę czujnika znajdującą się z prawej strony urządzenia.
3. Lekko zwilżyć bawełniany wacik i usunąć nim kurz z soczewki oraz z wlotu/wylotu. Wyrzec suchym bawełnianym wacikiem.
4. Wyczyścić czujnik gazu miękką szczoteczką lub odkurzaczem.

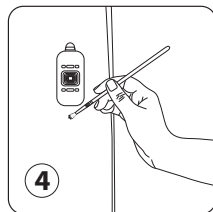
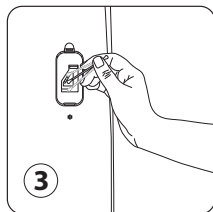
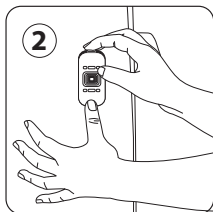
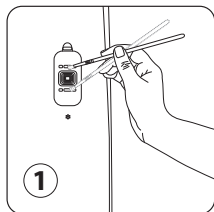

WAŻNE:

- Do czyszczenia czujników nie należy używać detergentów lub przedmiotów metalowych.
- Brak regularnego czyszczenia czujników może się odbić na skuteczności ich działania.
- Częstotliwość czyszczenia zmienia się w zależności od warunków pracy urządzenia. Jeśli urządzenie jest używane w miejscu bardzo zakurczonym, czujniki należy czyścić częściej.

PRZECHOWYWANIE

Na czas, gdy urządzenie nie jest używane, należy je przechowywać w chłodnym i suchym miejscu.

W PRZYPADKU PROBLEMÓW

- Urządzenia nie należy nigdy samodzielnie rozmontowywać. Źle naprawione urządzenie może stwarzać zagrożenie dla użytkownika.
- Przed skontaktowaniem się z autoryzowanym punktem serwisowym należy zapoznać się z poniższą tabelą „Rozwiązywanie problemów”:

Problem	Czynności kontrolne	Rozwiązanie
Urządzenie nie włącza się.	Czy przewód zasilający jest podłączony?	Podłączyć przewód zasilający (włożyć wtyczkę) do kontaktu o odpowiednim napięciu.
	Czy zgasyły wyświetlane elementy?	Nacisnąć przycisk Start i wybrać żadaną funkcję.
	Czy nie ma prądu?	Oczyszczaczka będzie można używać, gdy tylko wróci prąd.
	Czy drzwiczki przednie są zamknięte?	Dobrze zamknąć drzwiczki przednie.
Przepływ powietrza nie zmienia się automatycznie.	Czy urządzenie znajduje się w trybie cichym czy boost?	Wybierz poprawny tryb działania: AutoDay lub Auto Night.
Przepływ jest o wiele słabszy niż wcześniej.	Czy trzeba wyczyścić lub wymienić filtr?	Sprawdzić częstotliwość czyszczenia i wymiany filtra i w razie potrzeby wyczyścić/wymienić filtr.
Z wylotu powietrza dochodzi nieprzyjemny zapach.	Czy trzeba wyczyścić lub wymienić filtr?	Sprawdzić częstotliwość czyszczenia i wymiany filtra i w razie potrzeby wyczyścić/wymienić filtr.
Kontrolka jakości powietrza nie zmienia koloru.	Czy soczewka czujnika jest zakurzona?	Wyczyścić soczewkę czujnika.
	Czy kontrolka nadal sygnalizuje słabą jakość powietrza?	Ustawić czułość czujnika na wartość „niska” lub „średnia”.
	Czy kontrolka nadal sygnalizuje doskonałą jakość powietrza?	Ustawić czułość czujnika na wartość „wysoka” lub „średnia”.

PL

GWARANCJA

W następujących przypadkach należy skontaktować się z autoryzowanym punktem serwisowym:

- urządzenie zostało upuszczone
- urządzenie lub jego przewód zasilający jest uszkodzone/-y
- urządzenie nie działa prawidłowo

POMÓŻMY CHRONIĆ ŚRODOWISKO NATURALNE!



① Urządzenie zawiera wartościowe materiały, które można odzyskać lub poddać recyklingowi.

➔ Aby dokonać prawidłowej utylizacji, należy je zostawić w punkcie zbierania odpadów lub w autoryzowanym punkcie serwisowym.