



# Rowenta®

DW9240 DW9245



[www.rowenta.com](http://www.rowenta.com)

EN

FR

DE

NL

IT

ES

PT

EL

SV

NO

FI

DA

AR

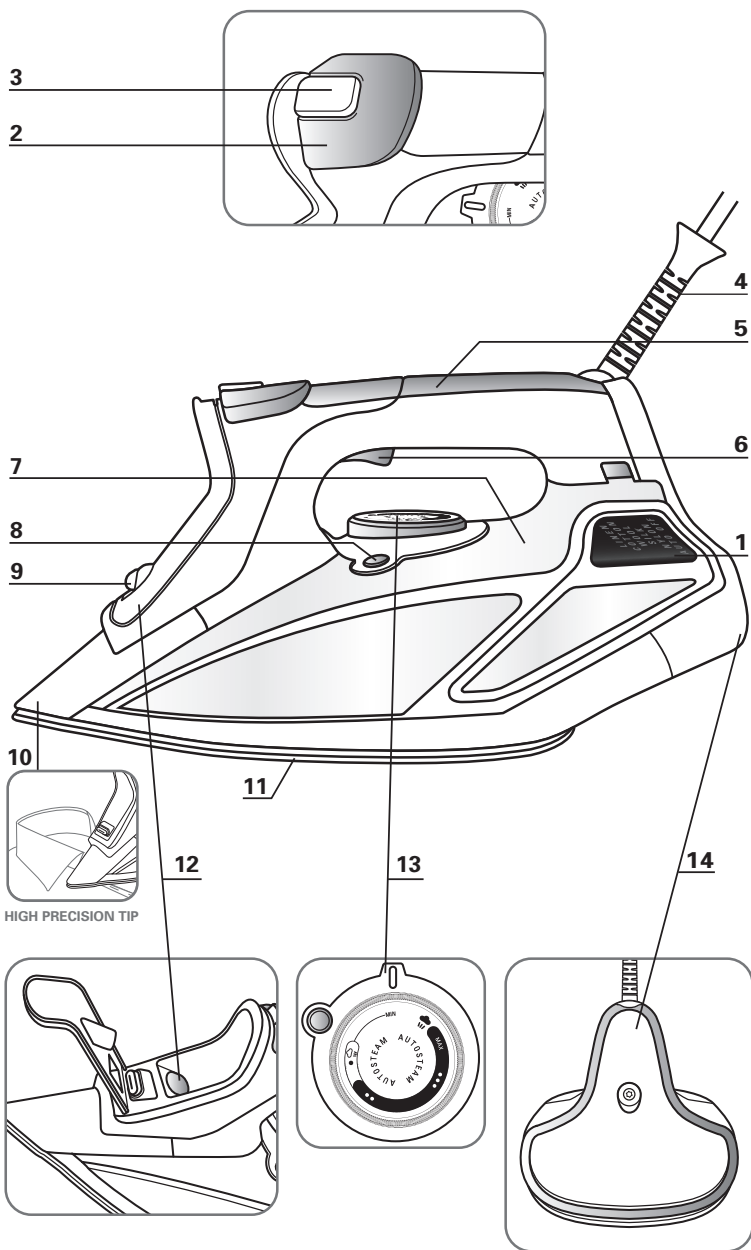

HIGH PRECISION TIP

EN.....	5	ES.....	35	FI.....	65
FR.....	11	PT.....	41	DA.....	71
DE.....	17	EL.....	47	AR.....	82
NL.....	23	SV.....	53		
IT.....	29	NO.....	59		



fig.1

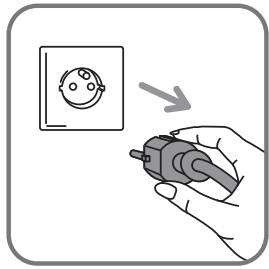

fig.2

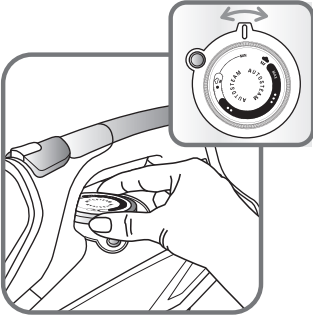

fig.3

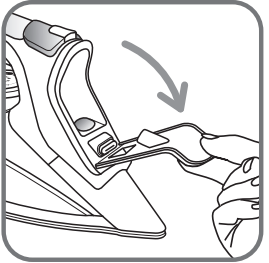

fig.4

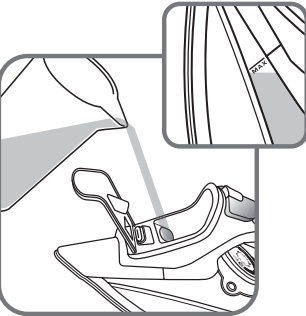

fig.5

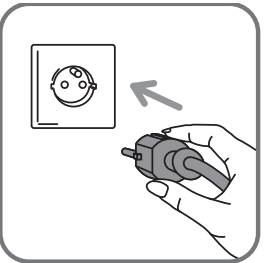

fig.6

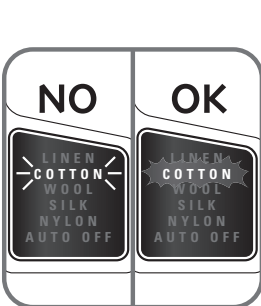

fig.7

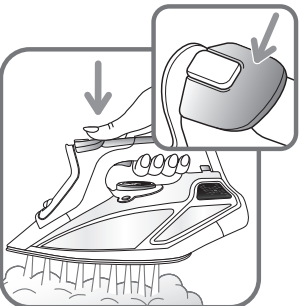

fig.8

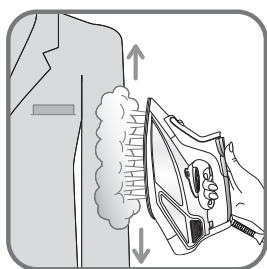

fig.9

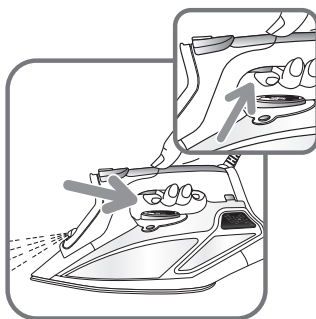

fig.10

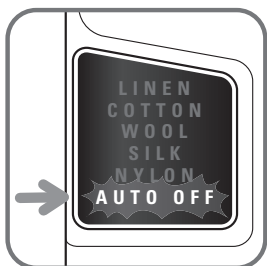

fig.11

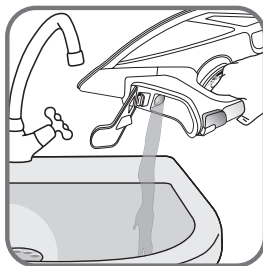

fig.12



fig.13-a

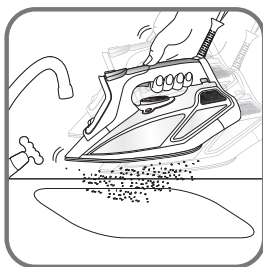

fig.13-b

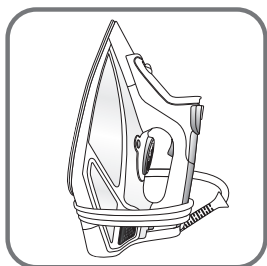

fig.14

## VEILIGHEIDSVOORSCHRIFTEN

- Lees deze instructies zorgvuldig en bewaar ze zodat u ze in de toekomst kunt raadplegen.
- Laat het apparaat nooit zonder toezicht wanneer het aangesloten is op het netwerk; als het niet eerst heeft afgekoeld gedurende ongeveer 1 uur.
- U dient het strijkijzer te gebruiken op een vlak, stabiel en warmtebestendig oppervlak.
- Als u het strijkijzer plaatst op de steun voor het strijkijzer zorg er dan voor dat het oppervlak waarop u het plaatst, stabiel is.
- Koppel uw apparaat altijd los: voordat u de watertank vult, spoelt, schoonmaakt of nadat u deze gebruikt heeft.
- Er dient steeds toezicht te zijn op de kinderen om ervoor te zorgen dat ze niet met het apparaat spelen.
- Zorg ervoor dat u het strijkijzer en het snoer steeds buiten het bereik van kinderen jonger dan 8 jaar houdt wanneer het apparaat aangeschakeld is of aan het afkoelen is.
- Dit apparaat kan worden gebruikt door kinderen vanaf 8 jaar en personen met beperkte fysieke, zintuiglijke of mentale capaciteiten of een gebrek aan ervaring en kennis, als er toezicht is of instructies werden gegeven over het gebruik van het apparaat op een veilige manier en ze de mogelijke gevaren begrijpen.
- Kinderen mogen het apparaat nooit schoonmaken en onderhouden zonder toezicht.
- Het apparaat dient te worden gebruikt als het op de grond is gevallen, tekenen van schade, lekken of defecten vertoont of niet correct werkt. Demonteer het apparaat nooit. Om elk gevaar te voorkomen, zorg ervoor dat u het laat inspecteren in een erkend servicecentrum.



- De oppervlakken waarop dit teken staat en het strijkoppervlak zijn zeer heet wanneer het apparaat wordt gebruikt. Raak deze oppervlakken niet aan voordat het strijkijzer is afgekoeld.

## **BELANGRIJKE AANBEVELINGEN**

- De netspanning van uw elektrische installatie moet overeenstemmen met die van het strijkijzer (220-240V). Sluit uw strijkijzer altijd aan op een stopcontact met aarding. Als u het apparaat aansluit op de verkeerde netspanning kan dit onherstelbare schade veroorzaken aan het strijkijzer en is de garantie niet langer geldig.
- Als u gebruik maakt van een verlengdraad die u aansluit op het netwerk zorg er dan voor dat deze correct geaard is (16A) en volledig uitgestrekt is.
- Als het elektrische snoer beschadigd is, dient deze te worden vervangen door een erkend servicecentrum om gevaarlijke situaties te voorkomen.
- Trek niet aan het netsnoer om de stekker van het apparaat uit het stopcontact te halen.
- Dompel uw stoomstrijkijzer nooit onder in water of een andere vloeistof. Houd het nooit onder de waterkraan.
- Raak het snoer nooit aan met het strijkoppervlak van het strijkijzer.
- Uw apparaat geeft stoom af, wat kan leiden tot brandwonden, vooral wanneer u strijkt in de buurt van de rand van uw strijkplank.
- Houd de stoom nooit in de richting van mensen of dieren.
- Om veiligheidsredenen voldoet dit apparaat aan de van toepassing zijnde normen en regelgeving (lage spanning, elektromagnetische compatibiliteit, milieuriichtlijnen).
- Dit product is uitsluitend voor huishoudelijk gebruik bestemd. Bedrijfsmatig gebruik, verkeerd gebruik of niet-naleving van de gebruiksaanwijzing doet de aansprakelijkheid van de fabrikant vervallen en maakt de garantie ongeldig.





## **WEES VRIENDELIJK VOOR HET MILIEU !**

- ① Uw apparaat bevat materialen die geschikt zijn voor hergebruik.
- ➔ Lever het in bij het milieustation in uw gemeente of bij onze technische dienst.

Lees de gebruiksaanwijzing aandachtig door

## BESCHRIJVING VAN HET APPARAAT

1. LED-scherm met Electronic Temperature Control
2. Knop voor extra stoomstoot
3. Stoom AAN  / Stoom UIT 
4. Snoer
5. Handgreep
6. Sproeiknop
7. Watertank
8. Zelfreinigingknop
9. Spray
10. Strijkpunt
11. Strijkzool
12. Vulopening
13. Temperatuur draaiknop
14. Achterkant strijkijzer

## STEAMFORCE, GECONCENTREERDE INNOVATIE...

De Steamforce is klein, krachtig en levert uitstekende prestaties dankzij de compacte stoomgenerator binnen in het strijkijzer. Dankzij zijn ongeëvenaarde stoomgeneratiecapaciteit tot **230g/min** en een regelbare stoom **tot 65g/min**, stuwt Steamforce **tot 50% meer stoom\* in de vezels van uw stoffen**. Deze extra stroom binnen in uw stof is de sleutel tot een perfect strijkwerk en langdurende resultaten.

De **bewegingssensor** is een intelligent systeem dat tijdelijk de uitstoot van stoom stopzet wanneer het strijkijzer niet beweegt, zelfs wanneer het horizontaal wordt geplaatst. Dankzij deze functie verspilt u geen stoom meer terwijl u uw kleding goed legt!

Tijdens het strijken, verschijnt er op **het LED-scherm** het geselecteerde stoftype: zodra de geschikte temperatuur bereikt is, wordt de gebruiker rechtstreeks ingelicht via het scherm. Dit is ideaal om de meest delicate kledingstukken te beschermen.

\* in vergelijking met een strijkijzer zonder pomp

## IN GEBRUIK NEMEN

**BELANGRIJK** Voordat u het apparaat begint te gebruiken, verwijder eerst het zelfklevende etiket op de zijkant **fig.1**

**LET OP!** Als u voor het eerst stoom gaat gebruiken, raden wij u aan het strijkijzer even in horizontale positie te laten werken. Houd het hierbij niet boven uw strijkgoed. Druk op dezelfde wijze enkele malen op de extra-stoomknop.

De eerste keren dat u uw strijkijzer gebruikt, kan er een beetje rook en een onschadelijke geur vrijkomen. Dit heeft geen invloed op het gebruik van uw strijkijzer en zal snel verdwijnen.

Tijdens het eerste gebruik kunnen er kleine deeltjes uit de strijkzool komen. Dit is een gevolg van het fabricageproces en is niet schadelijk voor u of uw kleding. De deeltjes zullen verdwijnen wanneer u het apparaat meermaals gebruikt. U kunt dit versnellen door de zelfreinigingsfunctie (**fig.13a - 13b**) te gebruiken en het strijkijzer zachtjes heen en weer te schudden.

## WELK WATER KUNT U GEBRUIKEN ?

Zuiver leidingwater tot een hardheid van 17 °dH (= Duitse graad voor waterhardheid) kan gebruikt worden. Bij harder water raden wij u aan het kraanwater voor de helft te mengen met gedistilleerd of gedemineraliseerd water.

Voeg nooit iets toe aan de inhoud van het waterreservoir. Gebruik geen water uit droogmachines, geparfumeerd of verzacht water, water van koelkasten, accu's of airconditioners, puur gedistilleerd of gedemineraliseerd water of regenwater.

Deze soorten water bevatten organische afvalstoffen of mineralen die zich door de invloed van warmte concentreren en waterdruppels, bruine vlekken, lekkage of een voortijdige slijtage van uw strijkijzer kunnen veroorzaken.

## GEBRUIK

### 1 • Vullen van het reservoir











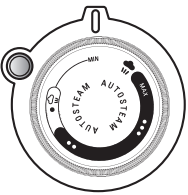

- Trek voordat u de watertank gaat vullen de stekker uit het stopcontact **fig.2**.
- Zet de temperatuur draaiknop **fig.3** op de stand (Min.)
- Open de vulopening **fig.4**. Vul met water tot aan de Max. lijn. **fig.5**. Sluit de vulopening en zet uw strijkijzer weer in de horizontale stand.
- U kunt de stekker van uw strijkijzer weer in het stopcontact steken. **fig.6**

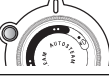
### 2 • Temperatuur instellen

Uw strijkijzer is uitgerust met de Autosteam Electronic Control-functie, waardoor het automatisch de stoomhoeveelheid en de temperatuur in functie van de geselecteerde stof aanpast voor een optimaal resultaat. Selecteer de te strijken stof door aan de thermostaat te draaien en na te gaan welke stof op de display weergegeven wordt **fig. 7**. Voor perfecte resultaten werd een optimale positie voor elke stof vooraf geprogrammeerd. U kunt uw strijkijzer ook instellen in functie van de internationale temperatuurmetingen • • • • •.

Wanneer uw strijkijzer de gewenste temperatuur bereikt, stopt de geselecteerde stof op het LED-scherm met knipperen en wordt hij constant weergegeven **fig.7**. U kunt beginnen strijken.



	STOF	THERMOSTAAT	THERMOSTAAT AANDUIDING	STRIJK-ETIKET
 	Nylon (Synthetische vezels, bijv. viscose, polyester)		NYLON	
	Zijde		SILK	
	Wol		WOOL	
	Katoen		COTTON	
	Linnengoed		LINEN	

Tip : Omdat het afkoelen van de strijkzool langer duurt dan het opwarmen, adviseren wij u eerst de fijnere stoffen op de laagste stand te strijken. Kies voor kleding die uit diverse materialen bestaat, de temperatuur die geschikt is voor het meest kwetsbare weefsel.

Stijfsel altijd op de achterzijde van het strijkgoed sproeien.

### 3 • Strijken en stoomfuncties

Stel het strijkijzer in op  om te strijken zonder stoom, ideaal voor delicate stoffen of een perfecte afwerking.

### 4 • Strijken met stoom (Autosteam & Steamforce)

Stel het strijkijzer in op  om te strijken met stoom. Uw strijkijzer is uitgerust met een geïntegreerde compacte stoomgenerator die meer dan 50% extra stoom in uw stoffen stuwt. De hoeveelheid stoom en de temperatuur worden automatisch aangepast aan de de stof die werd geselecteerd.

### 5 • Extra-stoomstoot (vanaf temperatuurinstelling \*\*)

Druk op de knop stoomstraal om een krachtige, geconcentreerde stroomstraal vooraan te genereren **fig.8**. Deze precieze stoomstraal zorgt voor een stoomconcentratie aan de voorkant die hardnekkige plooiën kan verwijderen. Wacht enkele seconden tussen twee stoomstralen voordat u opnieuw op de knop drukt.

Wacht na elke keer indrukken 4 seconden en wacht tot alle stoom uit de strijkzool is, voordat u het strijkijzer op het voetstuk plaatst.

### 6 • Verticale stoomstoot (vanaf temperatuurinstelling \*\*)

Voor het verwijderen van de kreukels **fig.9** uit hangende kledingstukken, gordijnen enz. houdt u het apparaat verticaal en u drukt hierbij op de extra-stoomknop. Wacht enkele seconden tussen twee stoomstralen voordat u opnieuw op de knop drukt.

Richt de stoom niet op personen en dieren. Behandel geen kledingstukken terwijl iemand deze aan heeft.

Om het verbranden van kwetsbare weefsels te voorkomen, moeten deze op ca. 10 tot 20 cm van het strijkijzer worden gehouden.

### 7 • Sprayfunctie

Druk op de knop sproeien om moeilijke plooiën vochtig te maken **fig.10**. U kunt de sproeifunctie bij elke temperatuur gebruiken.

## 8 • Druppelstop

Hierdoor kunt u voorkomen dat er water uit de zool druppelt wanneer de temperatuur te laag is.

## 9 • Auto-off functie

- Voor uw eigen veiligheid sluit het elektronische systeem de spanning af en het auto-stop controlelampje knippert **fig.11** wanneer:
  - Het strijkijzer langer dan 8 minuten ongebruikt op de hiel blijft staan
  - Het strijkijzer langer dan 30 seconden plat of op de zijkant blijft liggenOm het strijkijzer weer op te starten hoeft u het alleen heen en weer te bewegen tot het controlelampje stopt met knipperen.

NL

## NA HET STRIJKEN

### 10 • Het legen van het reservoir

Trek de stekker van uw strijkijzer uit het stopcontact. **fig.2** Giet het overgebleven water weg **fig.12**. Zet de temperatuur draaiknop **fig.3** op de stand Min. Stel het strijkijzer in op droog .

### 11 • Uw strijkijzer opbergen

Zorg ervoor dat het apparaat afgekoeld is voordat u het snoer rond de achterkant wikkelt. Wanneer u het strijkijzer opbergt, plaats het op zijn achterkant en bewaar het op een droge en veilige plaats **fig.14**.

**BELANGRIJK** Draai het snoer niet rond de hete zool. Bewaar uw strijkijzer nooit wanneer het op zijn zool geplaatst is.

## REINIGING EN ONDERHOUD

Verwijder de stekker uit het stopcontact en laat het strijkijzer afkoelen voordat u onderhoud uitvoert of het apparaat gaat schoonmaken.

### 12 • Anti-kalksysteem

Het in het strijkijzer ingebouwde anti-kalksysteem reduceert de kalkvorming. Daardoor wordt de levensduur van uw strijkijzer aanzienlijk verlengd. Het anti-kalksysteem is een vast onderdeel van het waterreservoir en hoeft niet te worden vervangen.

### 13 • Reiniging en onderhoud

Wanneer het apparaat afgekoeld is, veeg het strijkijzer af met een vochtige doek of een spons. U kunt ook een niet-schurend reinigingsmiddel gebruiken. U kunt eveneens de reinigingskit ZD100 D1 van ROWENTA gebruiken. Nadat u de zool heeft schoongemaakt, dient u gebruik te maken van de zelfreinigingsfunctie om de resten van het reinigingsmiddel te verwijderen uit de stoomgaten.

Vuil kunt u met een vochtige doek of spons van de zool verwijderen. Gebruik geen scherpe of schurende schoonmaakmiddelen en voorwerpen.

### 14 • Zelfreinigingsfunctie (voor een langere levensduur)

**WAARSCHUWING:** Gebruik geen ontkalkingsmiddelen, zelfs indien deze voor gebruik in stoomstrijkijzers worden aanbevolen. Deze middelen zullen uw strijkijzer blijvende schade toebrengen.

De Self Clean functie spoelt vuil en kalkdeeltjes uit de stoomkamer.

1. Vul de watertank tot de max aanduiding met gewoon leidingwater en verhit het strijkijzer tot de **••** temperatuur. Schakel de stoom uit.
2. Trek de stekker van het strijkijzer uit het stopcontact en houdt het horizontaal boven een spoelbak.
3. Druk op de zelfreinigingsknop gedurende 1 minuut **fig.13a-13b** en schud het strijkijzer lichtjes heen en weer: er begint zich nu stoom op te hopen. Na een paar seconden zal er water uit de strijkzool beginnen te komen, waarmee vuil en kalkdeeltjes uit de stoomkamer worden gespoeld.
4. Steek de stekker weer in het stopcontact en laat het strijkijzer weer opwarmen. Wacht tot het overgebleven water is verdampt.
5. Trek de stekker uit het stopcontact en laat het strijkijzer geheel afkoelen. Wanneer de strijkzool eenmaal is afgekoeld veegt u deze met een vochtige doek schoon.

Gebruik geen reinigingsproducten of scherpe of schurende voorwerpen om de strijkzool en de andere onderdelen van het apparaat te reinigen.

## MOGELIJKE PROBLEMEN EN OPLOSSINGEN

Probleem	Oorzaak	Oplossing
De strijkzool blijft koud of wordt niet goed warm.	Geen stroom.	Controleer of de stekker goed in het stopcontact zit of probeer het strijkijzer op een ander stopcontact.
	De temperatuurregelaar is te laag ingesteld.	Draai de thermostaatknop op de juiste stand.
	De automatische elektronische uitschakeling is ingeschakeld.	Beweeg uw strijkijzer.
Er komt geen stoom uit de strijkzool.	Temperatuur te laag ingesteld.	Draai de temperatuurschakelaar naar de zone stoom. 
	Onvoldoende water in de tank.	Vul de watertank.
	Anti-Druppel is geactiveerd (§ "8").	Wacht tot de voetplaat de juiste temperatuur bereikt.
Er komen bruine strepen door de gaten in de zool die op de te strijken stof terecht komt.	Mogelijke vuil- of kalkresten in de stoomkamer of strijk-zool.	Voer een zelfreiniging uit.
	Gebruik van chemische ontkalkingsmiddelen, additieven met parfum of geurmiddelen.	Voeg geen chemische ontkalkingsmiddelen, additieven met parfum of geurmiddelen toe aan het water in de watertank.  Gebruik de Self Clean functie om uw strijkijzer te reinigen indien u bovenstaande middelen heeft gebruikt.
	Er zitten stofvezels in de gaatjes van de strijkzool die verbranden.	Reinig de strijkzool met een niet-metalen spons.
	Uw wasgoed is niet voldoende gespoeld of u gebruikt stijfjel.	Zorg ervoor dat het wasgoed grondig uitgespoeld is.
	U gebruikt stijfjel.	Stijfjel altijd op de achterzijde van het strijkgoed sproeien.
	U gebruikt puur gedistilleerd of gedemineraliseerd water.	Gebruik puur leidingwater of meng het voor de helft met gedistilleerd of gedemineraliseerd water.
	Uit de strijkzool loopt water.	Te lage temperatuur van de strijkzool doordat de extra-stoomknop te vaak is gebruikt.

Als u de oorzaak van het defect niet kunt vinden, wendt u zich dan tot een officieel ROWENTA Service Center. De adressen vindt u in het boekje met service-adressen. Verdere tips en informatie vindt u op onze website: [www.rowenta.nl](http://www.rowenta.nl)  
 Consumentenservice & bestellen onderdelen : Tel : 0318 – 58 24 24

Wijzigingen voorbehouden.