

ring



Stick Up Cam Wired

1. Configurez votre Stick Up Cam Wired dans l'application Ring.

Téléchargez l'application Ring.

L'application vous guide dans la configuration et l'utilisation de votre Stick Up Cam Wired.

Commencez par rechercher "Ring" dans l'un des App Stores ci-dessous, ou visitez: ring.com/app



Munissez-vous de votre mot de passe Wi-Fi?

Vous en aurez besoin pour configurer votre Stick Up Cam. Écrivez-le ci-dessous pour vous l'avoir à portée de main lorsqu'il vous sera demandé:

Votre mot de passe Wi-Fi 

Installons maintenant votre Stick Up Cam.

Tout d'abord, faites glisser le cache inférieur.

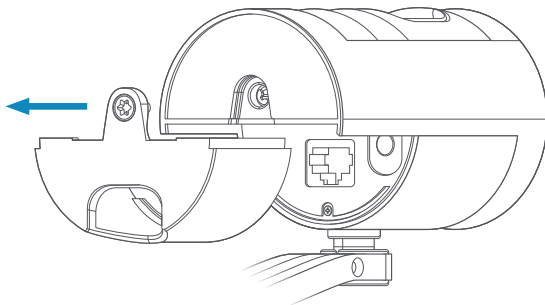

Ne remettez pas ce cache tant que l'installation n'est pas terminée!

Alimentez votre Stick Up Cam.

Vous pouvez alimenter votre Stick Up Cam de deux façons: branchez-la dans une prise électrique (avec USB), ou alimentez-la au moyen de l'adaptateur PoE Ring inclus.

Si vous installez votre Stick Up Cam à l'intérieur, vous pouvez utiliser les deux moyens d'alimentation proposés. Pour une installation extérieure, servez-vous de l'adaptateur PoE.

Pour alimenter votre Stick Up Cam avec un câble USB:

(pour une utilisation à l'intérieur uniquement)

Faites passer le câble USB à travers le trou situé dans le cache inférieur puis, branchez-le dans la Stick Up Cam.

Ensuite, connectez le câble au bloc d'alimentation fourni et branchez le bloc dans une prise électrique.

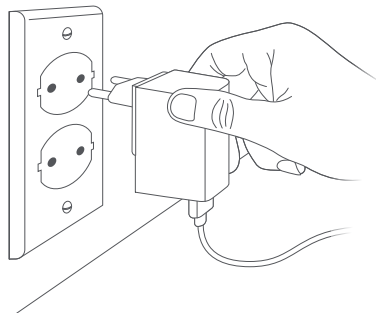
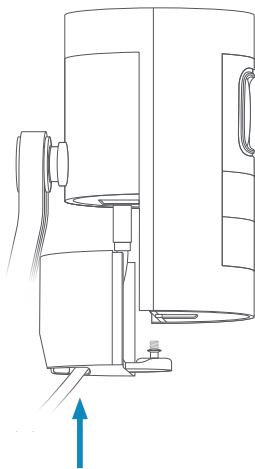

Pour alimenter votre Stick Up Cam avec un adaptateur PoE:

(pour une utilisation intérieure ou extérieure)

Faites passer le câble Ethernet à travers le trou situé dans le cache inférieur puis, branchez-le dans la Stick Up Cam. Ensuite, accrochez le câble à l'adaptateur PoE fourni, en suivant ce schéma.

 Pour une installation extérieure, installez l'adaptateur PoE à l'intérieur, puis déroulez le câble à l'extérieur jusqu'à votre Stick Up Cam.

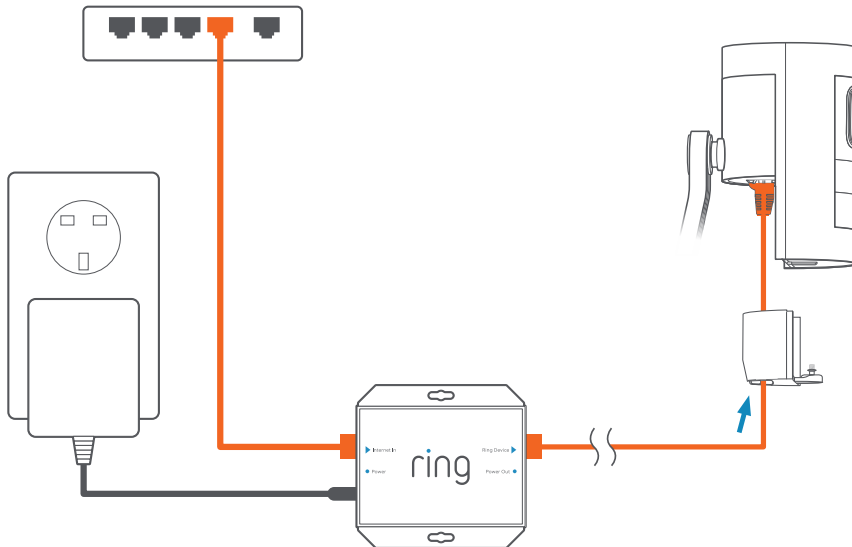

Configurez votre Stick Up Cam dans l'application Ring.

Dans l'application Ring, **sélectionnez Configurer un Appareil.**

Puis, **sélectionnez Caméras de Surveillance** et suivez les instructions de l'application.

Essayez-la!

Une fois la configuration terminée, appuyez sur le bouton Vidéo en Direct dans l'application Ring et regardez la vidéo capturée en direct par votre Stick Up Cam.

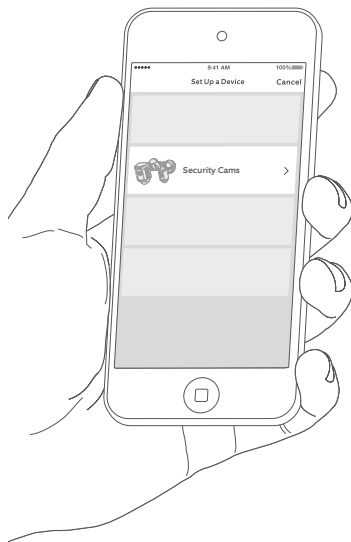

Une lumière bleue clignote?

Si la lumière située à l'avant de votre Stick Up Cam clignote après la configuration, cela vous indique que le logiciel est en cours de mise à jour. Ne débranchez surtout pas votre Stick Up Cam tant que la lumière clignote!

2. Installez votre Stick Up Cam Wired.

Choisissez un emplacement.

Votre Stick Up Cam s'adapte à tous les environnements, à l'intérieur comme à l'extérieur. Elle est prête à l'emploi si vous souhaitez la poser sur une table ou sur une étagère, mais vous pouvez également l'installer au mur ou au plafond.

Choisissez l'endroit qui vous permettra d'obtenir l'angle de vue souhaité, à porté d'une prise électrique ou d'un PoE avec port Ethernet.



Table ou étagère



**Installation
sur un mur**



**Installation
au plafond**

Comment installer votre Stick Up Cam sur une table ou une étagère:



Assurez-vous que les câbles soient bien passés dans le trou du cache inférieur. Puis, faites glisser le cache de votre Stick Up Cam à sa place. Sécurisez le cache en vous servant des vis et de l'embout en forme d'étoile du tournevis. Enfin, installez votre Stick Up Cam dans la position voulue.

Votre Stick Up Cam est maintenant prête à surveiller votre maison.

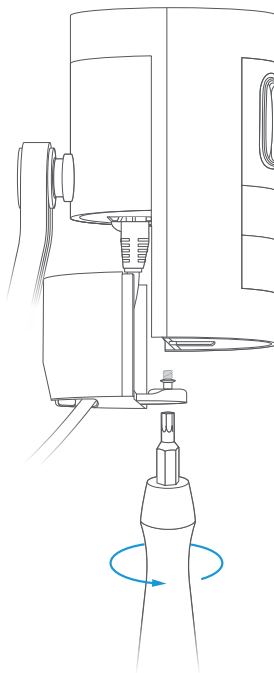

Comment installer la Stick Up Cam sur un mur:



Enlevez le cache en plastique et le patin en caoutchouc de la base.

Vous devrez remettre le cache, une fois votre Stick Up Cam installée.

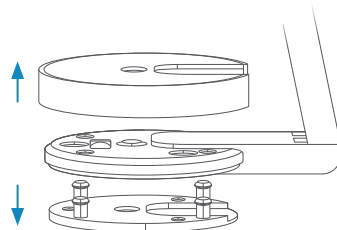

Tournez la base vers l'arrière.

La base est articulée. Avant d'installer votre Stick Up Cam au mur, tournez la base vers l'arrière de votre caméra.

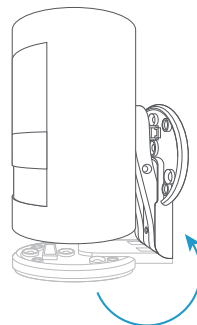
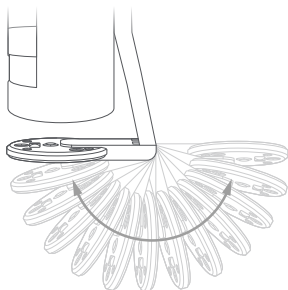

Enfoncez le patin en caoutchouc dans la base.

Le patin en caoutchouc doit être positionné entre le mur et la base de votre Stick Up Cam.

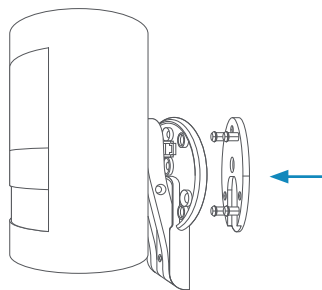

Serrez les vis.

Maintenez la partie ronde de la base le long du mur, la face en caoutchouc tournée vers le bas. Utilisez le niveau inclus pour vous assurer que la caméra est droite.

Puis, montez-la en utilisant les vis incluses.

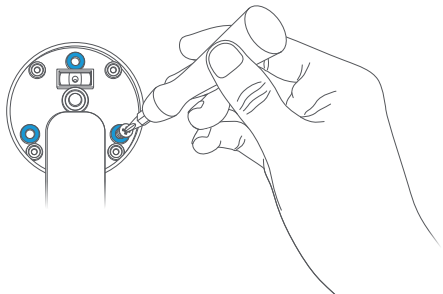

Comment installer la Stick Up Cam au plafond:



Enlevez le cache en plastique de la base.

Vous devrez remettre le cache, une fois votre Stick Up Cam installée.

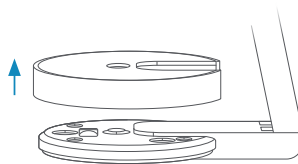

Faites tourner le support au-dessus de la caméra:

Le support peut tourner tout entier sur son axe. Avant d'installer votre caméra au plafond, vous devez faire tourner le support de 180 degrés pour que la base soit placée au-dessus de la Stick Up Cam.

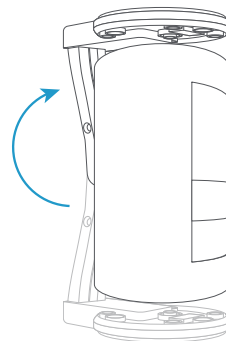
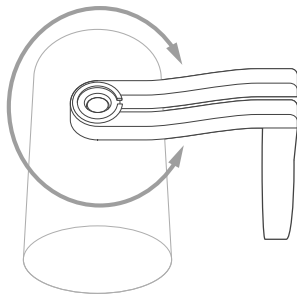

Insérez les vis.

Maintenez la partie circulaire de la base contre le plafond, la face en caoutchouc tournée vers le bas. Puis, montez l'appareil en vous servant des vis incluses.

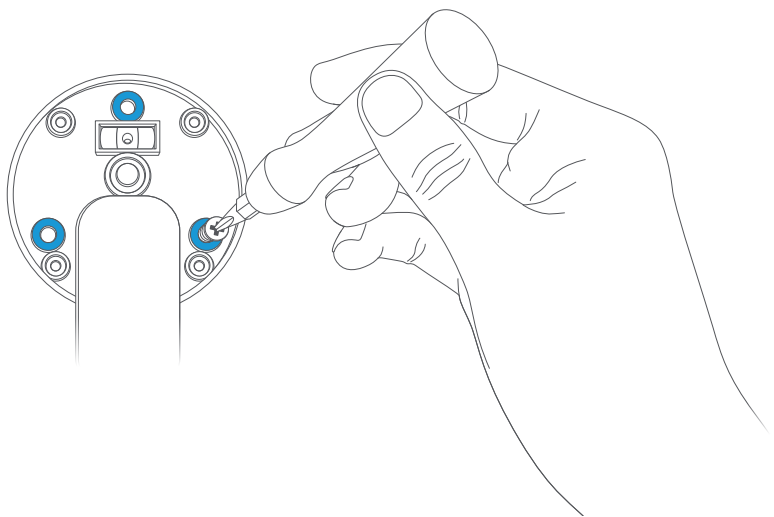

Étapes finales pour une installation sur un mur ou au plafond:



Vous pouvez fermer.

Assurez-vous que tous les câbles soient bien passés dans le trou du cache inférieur.

Puis, faites glisser le cache de votre Stick Up Cam à sa place. Sécurisez le cache en vous servant des vis et de l'embout en forme d'étoile du tournevis.

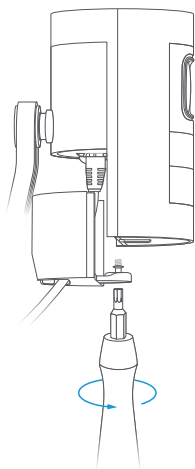

Remettez le cache sur la base.

Puis, sécurisez-le en vous servant des vis et de l'embout en forme d'étoile du tournevis.

Votre Stick Up Cam est maintenant prête à surveiller votre maison.

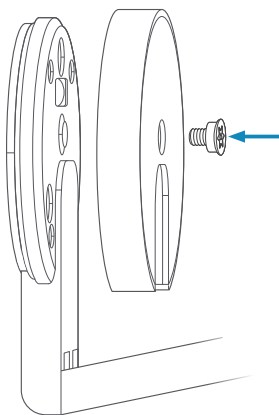



ring.com/help



+800 87 00 97 81



+44 1727 26 3045



+800 87 00 9781



+800 87 00 9781



+1 310 929 7085



+61 1 300 205 983



+64 9 887 9871



+52 55 8526 5445



+54 11 5031 9543



+57 1 381 9843



+56 22 405 3059



+507 833 6750

Pour consulter la liste de nos numéros de téléphone et contacter notre service client, consultez: ring.com/callus.

Pour en savoir plus sur votre garantie, consultez www.ring.com/warranty.

Brevets: www.ring.com/patents.

© 2018 Ring LLC ou ses affiliés.

RING, TOUJOURS CHEZ VOUS, ainsi que l'ensemble des logos

sont des marques déposées par RING LLC et ses affiliés.

Dernière mise à jour: 17/10/18