

REVITIVE®

OXYWAVE®
TECHNOLOGIE

Medic Coach Gebruikershandleiding



Zonder medicijnen
Klinisch bewezen
Medisch hulpmiddel



Lees vóór gebruik van dit product
deze gebruikershandleiding
zorgvuldig door

UITSLUITEND GEBRUIKEN VOLGENS DE AANWIJZINGEN
Raadpleeg bij aanhoudende klachten een professionele
zorgverlener

Modelnummer
5575AQ

CIRCULATION BOOSTER®

Inhoudsopgave

Wat zit er in de doos?	3
Onderdelen en knoppen	4
Introductie tot Revitive	6
Gebruikersprofiel	6
Indicaties voor gebruik	6-7
Belangrijke veiligheidsmaatregelen	8
Niet gebruiken (contra-indicaties)	8
Waarschuwingen	9
Voorzichtigheid geboden	11
Veiligheidsmaatregelen	12
Bijwerkingen	12
Aan de slag	13
Stap 1: Haal alle onderdelen uit de doos	13
Stap 2: Laad de Revitive op	14
Stap 3: Download de Revitive-app op uw telefoon en maak een account aan	15
Stap 4: Verbind de app met uw Revitive	16
Stap 5: Stel uw behandelplan in	17
Het dashboard-scherm	18
Gebruik van de voetstappen	19
Het bedieningsscherm	20
Uw behandelplan uitvoeren en bijhouden	24
Gebruik van de Dualmode lichaamselektroden	31
Gebruik van de dijelektroden (aankoop vereist)	35
Onderhoud	38
Uitleg van programma's	39
Bijlage	41
Problemen oplossen	45
Technische specificaties	48
Garantie	52

Instructievideo's

Ga voor video's over het instellen en gebruiken van uw Revitive-systeem naar: support.revitive.nl

2 jaar garantie

Om te profiteren van 2 jaar gratis garantie, dient u uw apparaat te registreren op: support.revitive.nl

Wat zit er in de doos? _____

Controleer na opening van de doos of de volgende componenten aanwezig zijn. Als u denkt dat er een component ontbreekt, neemt u contact met ons op via onze hulplijn. Telefoonnummers staan vermeld op de achterzijde van deze handleiding.

1 Revitive Medic Coach



2 AC/DC-adapter Kabellengte 180cm

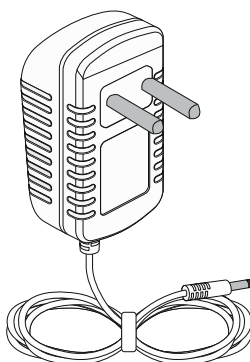

3 Lichaamselektroden

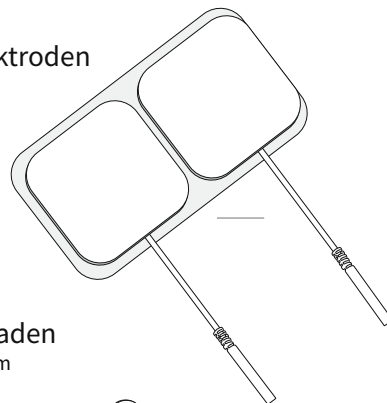

4 Geleidingsdraden Kabellengte 150cm

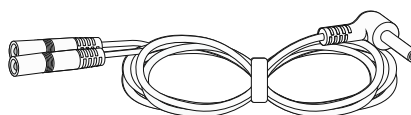

Onderdelen en knoppen

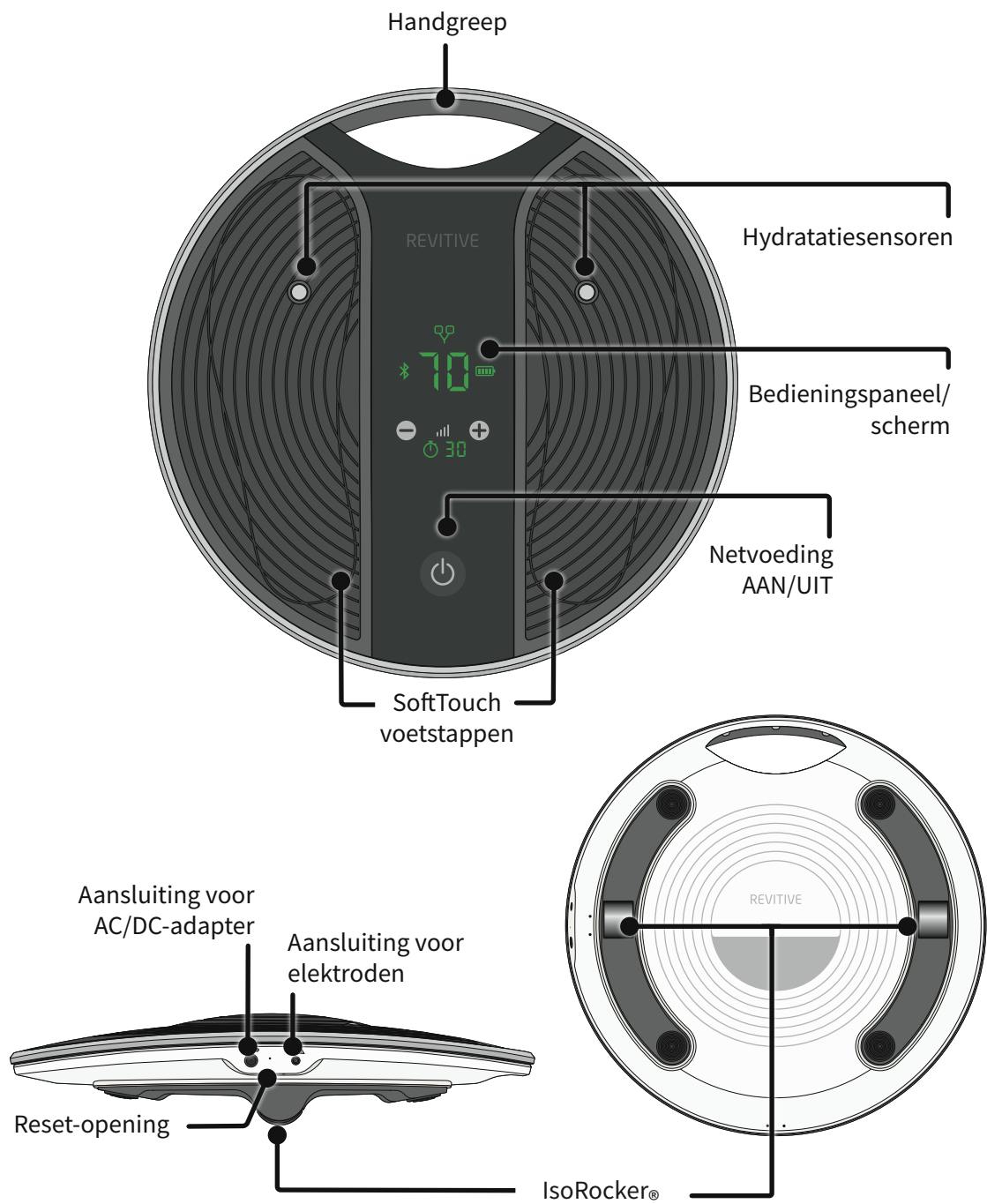

Onderdelen en knoppen

Bedieningspaneel van Revitive

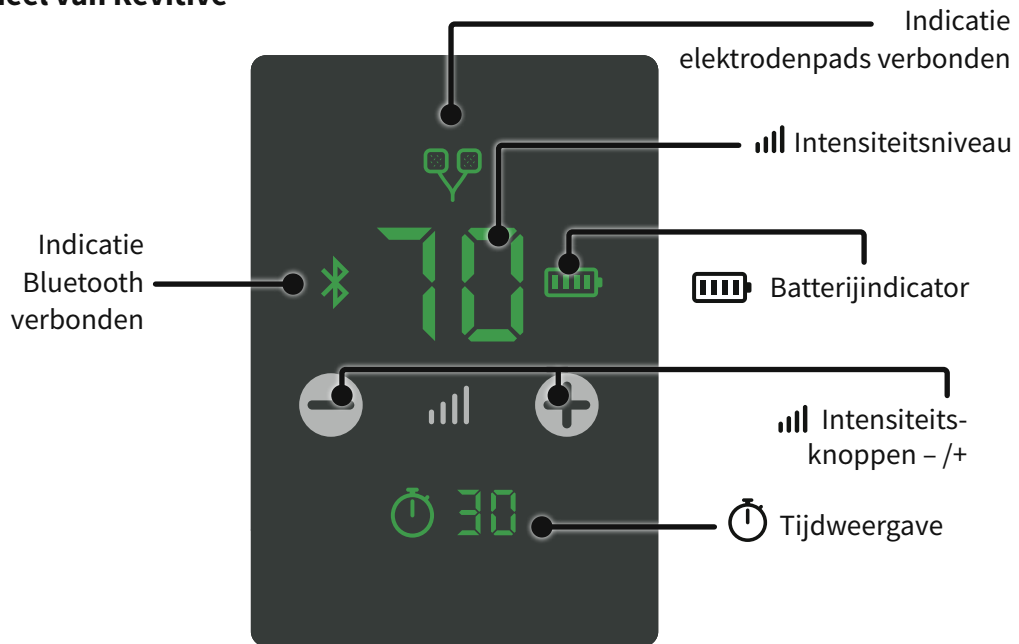

Revitive-app

De Revitive-app stuurt het Revitive-apparaat aan en regelt alle aspecten van uw behandeling op basis van uw persoonlijke symptomen en medische toestand.

De app is te downloaden via de Play Store of App Store op uw telefoon. De draadloze verbinding met het apparaat loopt via Bluetooth.



Introductie tot Revitive

Gebruikersprofiel

Het apparaat is bedoeld voor gebruikers in een thuisomgeving die kampen met verminderde mobiliteit, artrose van de knie, slechte bloedsomloop en daarmee verband houdende problemen zoals pijn, stijve en gezwollen benen, enkels en voeten.

De Revitive is bedoeld voor gebruik door eindgebruikers in een niet-klinische omgeving en zonder toezicht of interventie van een arts tijdens het gebruik.

De gebruiker is doorgaans volwassen en hoeft geen specifieke demografische kenmerken als geslacht, etniciteit of opleidingsniveau te hebben.

(1) Elektrische spierstimulatie (EMS) - Indicaties voor gebruik

Wanneer de voetstappen van de Revitive worden gebruikt:

- Vermindering van pijn en ongemak in benen/enkels/voeten – veroorzaakt door een slechte bloedsomloop (perifere arteriële aandoening)
- Verbetering van de bloedsomloop in de benen - veroorzaakt door een perifere arteriële aandoening
- Verbetering van de bloedsomloop om bloedophoping (stagnatie) te verminderen of voorkomen – veroorzaakt door een slechte bloedsomloop (chronische veneuze insufficiëntie/spataderen)
- Vergroot de loopafstand voordat zich symptomen van claudicatio (pijn) voordoen – veroorzaakt door een perifere arteriële aandoening
- Verbetert klachten in verband met spataderen/chronische veneuze insufficiëntie
- Helpt de beenaderen in goede conditie te houden – door verbetering van de bloedsomloop, de toevoer van meer zuurstofrijk bloed en vermindering van zwellingen (oedeem) in de benen, voeten en enkels

Wanneer de Revitive met de elektrodenpads wordt gebruikt, aangebracht op de benen, wordt daarmee het volgende beoogd:

- Vermindering van pijn en ongemak in de benen/enkels/voeten - veroorzaakt door diabetische perifere neuropathie, of zwellingen (oedeem) als gevolg van osteoartrose of na een operatie
- Vermindering van zwellingen in de benen/enkels/voeten - veroorzaakt door periodes van immobiliteit als gevolg van osteoartrose of letsels
- Verbetering van de bloedsomloop om bloedophoping (stagnatie) te verminderen of te voorkomen - veroorzaakt door diabetes of door periodes van immobiliteit na een operatie
- Versterking van de spieren om de mobiliteit in de benen terug te krijgen na periodes van immobiliteit als gevolg van COPD, osteoartrose of na een operatie

(1) Elektrische spierstimulatie (EMS) - Indicaties voor gebruik (vervolg)

Daarnaast kan Revitive, als u een zittend leven leidt of gedurende lange periodes niet actief bent, helpen bij:

- Verlichting van zware, pijnlijke en vermoeide benen, evenals kramp
- Vermindering van gezwollen voeten en enkels
- Versterking van de beenspieren
- De beenaderen in goede conditie houden
- Actieve verbetering van de bloedsomloop

(2) Transcutane elektrische zenuwstimulatie (TENS) - Indicaties voor gebruik

Wanneer de Revitive met de lichaamselektroden wordt gebruikt, wordt daarmee het volgende beoogd:

- Tijdelijke verlichting van pijn met musculoskeletale of neuropathische oorzaak
- Verlichting van pijn in verband met artrose
- Verlichting en beheersing van chronische pijn, geassocieerd met musculoskeletale pijn, artrose en fibromyalgie
- Verlichting van pijn na een operatie of trauma

De bovengenoemde indicaties voor gebruik zijn goedgekeurd conform de richtlijn betreffende medische hulpmiddelen 93/42/EEG.

Belangrijke veiligheidsmaatregelen _____

Lees vóór gebruik alle instructies.

Bewaar deze instructies.

Revitive is niet voor iedereen geschikt.



Niet gebruiken (contra-indicaties):

- als bij u een elektronisch implantaat zoals een pacemaker of AICD (Automatic Implantable Cardioverter Defibrillator) is ingebracht;
- tijdens de zwangerschap;
- als u onder behandeling staat voor, of symptomen hebt van, bestaande diepveneuze trombose (DVT).

Langdurige perioden van inactiviteit kunnen uw risico op het ontstaan van diepveneuze trombose (DVT) vergroten. DVT is een bloedstolsel dat zich meestal in een diepe ader in het been voordoet. Indien een deel van het bloedstolsel losbreekt, kan dit leiden tot mogelijk levensbedreigende complicaties, zoals longembolie.

Als u gedurende langere tijd inactief bent geweest en u meent dat u een bloedstolsel hebt, raadpleeg dan onmiddellijk uw arts. **Om te voorkomen dat het stolsel loskomt, mag Revitive niet worden gebruikt.**

In sommige gevallen van DVT doen zich geen klachten voor. Toch is het belangrijk dat u van de klachten op de hoogte bent, o.a.:

- Pijn, zwelling en gevoeligheid in een van uw benen (meestal uw kuit)
- Heftige pijn in het betreffende gebied
- Warme huid in de buurt van het stolsel
- Rode huid, met name aan de achterkant van uw been, onder de knie

Raadpleeg uw arts zo snel mogelijk als u een of meerdere van de hierboven beschreven klachten hebt.

Belangrijke veiligheidsmaatregelen _____



Waarschuwingen

Raadpleeg uw arts voordat u dit apparaat gebruikt, als:

- U onder behandeling van een arts staat
- U in het verleden hartproblemen hebt gehad
- U medisch of fysiek bent behandeld voor uw pijn
- U een vermeende of vastgestelde hartziekte hebt
- Bij u epilepsie wordt vermoed of is geconstateerd
- U twijfelt of Revitive geschikt is voor u
- U twijfelt over de oorzaak van uw symptomen

Als u een metalen implantaat heeft:

- Als u een metalen implantaat hebt, kunt u nabij het implantaat pijn of ongemak ervaren wanneer de elektrische stimulatie wordt toegepast. In dat geval dient u het gebruik te staken en uw arts om advies te vragen
- De elektrische stimulatie kan dichtbij een metalen implantaat intenser aanvoelen. U kunt het gebruik veilig voortzetten mits u geen pijn ervaart. Het kan zijn dat u de intensiteit moet aanpassen totdat het aangenaam aanvoelt

Bij het aanbrengen van de voetstappen of lichaamselektroden:

- Breng de lichaamselektroden **niet** aan op uw hoofd, gezicht, hals of borst
- Aanbrenging van de elektroden in de buurt van de borstkas kan het risico op hartfibrilleren verhogen
- Alleen aanbrengen op plekken van de huid die intact/onbeschadigd zijn
- Breng de voetstappen of elektroden **niet** rechtstreeks aan op of in de buurt van deze plekken:
 - Op sneetjes of beschadigde huid, open wonden of huiduitslag, gezwollen, rode, geïnfecteerde of ontstoken huid of huidrupties (zoals flebitis, tromboflebitis, spataders, cellulitis). Controleer uw voetzolen en tenen voor u het apparaat gebruikt
 - Op of nabij kwaadaardige laesies/tumoren
 - Op gebieden die met radiotherapie zijn behandeld (in de afgelopen 6 maanden)
 - Op voortplantingsorganen
 - Op de sinus carotis (zenuwknoop aan de voorkant van de hals), vooral bij patiënten met een overgevoelige sinus carotis
 - Op beide dijbenen en raadpleeg de diagrammen in deze gebruikershandleiding voor juiste plaatsing van de elektroden
- Gebruik TENS **niet** op gebieden van de huid die ongevoelig zijn
- Elektroden zijn uitsluitend bedoeld voor gebruik door één persoon. Deel uw elektroden **niet** met anderen
- Gebruik de lichaamselektroden **niet** na hun houdbaarheidsdatum
- De kans bestaat dat u last krijgt van huidirritatie of brandwonden onder de stimulatie-elektroden, of van hypergevoeligheid door de elektrische stimulatie

Belangrijke veiligheidsmaatregelen _____



Waarschuwingen

Bij het aanbrengen van de voetstappen of lichaamselektroden:

- Zorg dat een balsem/gel/vochtinbrengende crème gelijkmatig wordt aangebracht en volledig door de huid is opgenomen vóór u stimulatie toepast. Het ongelijkmatig aanbrengen van een balsem/gel/vochtinbrengende crème kan het risico op een geïrriteerde huid of brandwonden mogelijk vergroten bij het toepassen van de elektrische stimulatie
- Symptomen kunnen mogelijk verergeren tijdens de eerste behandelingsfase voordat ze verbeteren. Dit kan zijn omdat uw lichaam zich nog niet heeft ingesteld op meer spieractiviteit en een verbeterde bloedcirculatie. In dit geval verlaagt u de intensiteit en de tijdsduur van de behandeling, waardoor de eerste symptomen zullen afnemen. Raadpleeg uw arts bij aanhoudende klachten

Wanneer moet u de Revitive niet gebruiken:

- In sommige gevallen kunt u Revitive beter niet gebruiken. Gebruik het apparaat niet:
 - In de buurt van elektronische bewakingsapparatuur
 - In combinatie met een levensondersteunend medisch elektronisch apparaat
 - Terwijl u doucht of een bad neemt
 - Terwijl u slaapt
- Gebruik het apparaat niet in combinatie met een brace of gipsverband zonder eerst uw arts te raadplegen
- Gebruik dit apparaat niet terwijl het zich naast of tussen andere apparaten bevindt, omdat dat de werking nadelig kan beïnvloeden. Als gebruik op die manier nodig is, moeten dit apparaat en de andere apparaten in de gaten gehouden worden om te verifiëren dat ze normaal werken.

Aanvullende waarschuwingen:

- Gebruik van accessoires en kabels die niet door de fabrikant van dit apparaat zijn aangegeven of geleverd, kan leiden tot verhoogde elektromagnetische emissies of verminderde elektromagnetische immuniteit van dit apparaat en bijgevolg een slechte werking.
- Draagbare RF-communicatieapparatuur (inclusief randapparatuur zoals antennekabels en externe antennes) mag niet worden gebruikt op een afstand van minder dan 30 cm tot enig onderdeel van het Revitive-systeem, inclusief door de fabrikant aangegeven kabels.
- De hydratatiesensor van dit apparaat is gemaakt van een nikkelhoudend metaal (roestvrij staal). Personen die gevoelig of allergisch zijn voor metalen kunnen een allergische reactie op dit onderdeel krijgen. Stop het gebruik als zich symptomen van een allergische reactie voordoen.

Belangrijke veiligheidsmaatregelen _____



Voorzichtigheid geboden

Bij het toepassen van stimulatie:

- Wees voorzichtig wanneer u stimulatie toepast op gebieden van de huid die minder gevoelig zijn dan normaal. De huid kan geïrriteerd raken, omdat u de stimulatie pas kunt voelen als de intensiteit te hoog is. Gebruik een lage intensiteit om een zachte samentrekking van de spieren te creëren en/of pas de stimulatie gedurende kortere tijd toe om overstimulatie te voorkomen. Controleer de huid op symptomen van irritatie (rode huid), bloeditstoringen of pijn. Raadpleeg bij twijfel uw arts

Bij gebruik van EMS:

- Wees voorzichtig wanneer u stimulatie toepast:
 - Op de buik tijdens de menstruatie
 - Na recente chirurgische ingrepen (in de afgelopen zes maanden), omdat de stimulatie uw genezingsproces zou kunnen verstoren
 - Als u door letsel zoals een spierscheur waarschijnlijk bloedend weefsel heeft, wordt aangeraden de eerste 12 uur nadat het letsel is opgelopen niet op een plaats in de directe omgeving daarvan te stimuleren. Gebruik een lage intensiteit en/of een kortere duur om overstimulatie te voorkomen.
 - Na een lange periode van immobiliteit of inactiviteit – gebruik een lage intensiteit en kortere gebruiksduur om overstimulatie of spiervermoeidheid te voorkomen

Bij gebruik van TENS:

- Revitive kan het pijngevoel verminderen dat normaalgesproken een waarschuwing zou zijn voor een onderliggend probleem
- Als uw pijn niet verbetert, verslechtert of langer dan vijf dagen aanhoudt, moet u het gebruik van het apparaat staken en uw arts raadplegen
- TENS is niet doeltreffend voor het behandelen van de oorspronkelijke bron of oorzaak van pijn

Aanvullende waarschuwingen:

- Dit apparaat is niet bedoeld voor gebruik door personen met verminderde fysieke, zintuiglijke of mentale capaciteiten, tenzij zij onder toezicht staan van een persoon die verantwoordelijk is voor hun veiligheid
- De langetermijneffecten van elektrische stimulatie zijn onbekend
- Elektrische stimulatie werkt mogelijk niet voor elke gebruiker; raadpleeg uw arts
- In het onwaarschijnlijke geval dat de TENS- of NMES-uitgang verloren gaat, verslechtert of niet reageert, zal het apparaat zichzelf resetten en zal de intensiteit van het apparaat weer op “0” worden gezet. Verwijder elektroden van uw lichaam of uw voeten van het apparaat en start het apparaat opnieuw op door het uit en weer aan te zetten

Belangrijke veiligheidsmaatregelen

Veiligheidsmaatregelen

- **Ga niet op het apparaat staan. Gebruik het apparaat alleen zittend**
- Plaats de Revitive niet zodanig dat deze moeilijk losgekoppeld of uitgeschakeld kan worden
- Gebruik het apparaat alleen voor het beoogde doeleinde
- Stel het apparaat niet bloot aan extreme hitte
- Mors geen vloeistof op het apparaat of op de accessoires
- Voorkom overbelasting van het stopcontact
- Houd dit apparaat buiten bereik van kinderen
- Houd snoeren en kabels buiten bereik van kinderen om het risico op wurging te voorkomen
- Revitive kan door meerdere personen worden gebruikt; zorg dat het apparaat na elk gebruik wordt schoongemaakt
- Raak de voetstappen tijdens het gebruik niet met uw handen aan voordat de pauzefunctie is ingeschakeld of het apparaat is uitgeschakeld.
- Gebruik Revitive alleen met de door de fabrikant geleverde of via de fabrikant aangeschafte accessoires
- Controleer de lichaamselektroden, snoeren en kabels regelmatig op beschadiging
- Maak Revitive niet open en probeer het apparaat niet zelf te repareren. Doet u dat wel, dan vervalt uw garantie en kunt u ernstig letsel oplopen
- In het onwaarschijnlijke geval dat uw Revitive niet naar behoren werkt, trekt u de stekker uit het stopcontact en neemt u contact op met uw dichtstbijzijnde erkende agent
- Revitive heeft de vereiste tests voor elektromagnetische interferentie (EMI) doorstaan; maar kan nog wel worden beïnvloed door overmatige emissie en/of interferentie veroorzaken met gevoelige apparatuur
- Nadat het apparaat aan warme of koude temperaturen buiten het opgegeven temperatuurbereik van 10-40°C is blootgesteld, moet u het apparaat opnieuw aan de aanbevolen gebruikstemperaturen laten acclimatiseren om een goede werking van het product te handhaven

Bijwerkingen

- Als u last hebt van bijwerkingen moet u het gebruik van Revitive staken en onmiddellijk uw arts raadplegen.

Elk ernstig incident dat zich in verband met het hulpmiddel heeft voorgedaan, moet aan de fabrikant worden gemeld.

Controleer altijd de website [revitive.nl](https://www.revitive.nl) voor de meest recente contra-indicaties en waarschuwingen.

Aan de slag

Voordat u de Revitive in gebruik neemt, dient u de stappen in dit hoofdstuk te doorlopen. Zo zorgt u ervoor dat de Revitive goed wordt ingesteld.

- Stap 1:** Haal alle onderdelen uit de doos
- Stap 2:** Laad de Revitive op
- Stap 3:** Download de Revitive-app op uw telefoon en maak een account aan
- Stap 4:** Verbind de app met uw Revitive
- Stap 5:** Stel uw behandelplan in

Deze stappen worden op de volgende pagina's nader beschreven.

Stap 1: Haal alle onderdelen uit de doos

- De Revitive Medic Coach
- AC/DC-adapter
- Lichaamselektroden x 1 paar
- Geleidingsdraden

Zie 'Wat zit er in de doos?' op pagina 3 om de onderdelen te controleren.

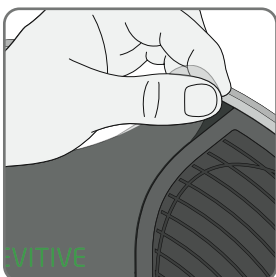

Verwijder de beschermfolie van het apparaat en voer deze op verantwoorde wijze af. Het apparaat werkt alleen als de folie is verwijderd.

Aan de slag

Stap 2: Laad de Revitive op

De Revitive wordt van stroom voorzien door de ingebouwde oplaadbare batterij of via een stopcontact. Zorg dat de Revitive is opgeladen voordat u hem in gebruik neemt.

U kunt altijd een stopcontact gebruiken, maar dit is essentieel als de batterij van de Revitive bijna leeg is. De batterij wordt opgeladen wanneer de Revitive op een stopcontact is aangesloten en er geen stimulatieprogramma actief is. De batterij-indicator scrollt tijdens het opladen voortdurend en houdt daarmee op wanneer de batterij vol is.



Het batterijcontrolelampje op de Revitive geeft het laadniveau van de batterij aan.

Lege batterij → Volle batterij



Als u de Revitive uitschakelt en de indicator 'batterij laag' 10 seconden knippert, moet de batterij worden opgeladen.

De app waarschuwt ook als de batterij van de Revitive leeg raakt en opgeladen moet worden.



Steek de kabel van de netvoedingsadapter met het smalle uiteinde in de opening aan de zijkant van de Revitive.

Steek de netvoedingsadapter in het dichtstbijzijnde stopcontact. De batterij wordt opgeladen. Bedenk dat de batterij niet wordt opgeladen als er een stimulatieprogramma actief is.

Het apparaat volledig opladen duurt ongeveer 4,5 uur.

Nadat het apparaat volledig is opgeladen, blijft de indicator 'batterij vol' branden tot de netvoedingsadapter uit het apparaat of uit het stopcontact is verwijderd.

Een volledig opgeladen batterij volstaat voor een gebruiksduur van ongeveer 6 uur - 12 sessies van 30 minuten.

Stap 3: Download de Revitive-app op uw telefoon en maak een account aan

De Revitive-app gebruikt u om de Revitive te bedienen en uw behandeling uit te voeren.

U moet eerst de app downloaden in de App Store of Google Play en vervolgens op uw telefoon installeren.



Opmerking: Om de app te downloaden en in te stellen is een internetverbinding nodig.

Opmerking: De Revitive-app is gratis.

Opmerking: Compatibel met Bluetooth, Apple iOS en Android OS of hoger. Niet alle telefoonmodellen en -besturingssysteemversies zijn compatibel met de Revitive-app. De versie is te vinden in de instellingen van uw telefoon. Ga bij twijfel naar support.revitive.nl of neem contact op met de fabrikant van de telefoon.



Zodra de app op uw telefoon is gedownload, volgt u de instructies om uw Revitive-account in te stellen.

Een Revitive-account is nodig om uw gegevens te beveiligen en geschikte behandelingen en begeleiding te kunnen bieden.

Opmerking: Het e-mailadres dat u voor uw Revitive-account wilt gebruiken, moet beschikbaar zijn op uw telefoon om het e-mailverificatieproces te kunnen voltooien.

Om de beveiliging van uw persoonlijke gegevens op peil te houden raden we u aan alle software-updates van uw telefoonfabrikant te installeren en de toegang tot uw telefoon te beveiligen met identiteitscontrole zoals een pincode of vingerafdrukherkenning.

Aan de slag

Stap 4: Verbind de app met uw Revitive

Als u de app met uw Revitive verbindt, kunt u het apparaat met uw telefoon bedienen en uw behandeling bijhouden.

- a** Controleer of Bluetooth op uw telefoon is ingeschakeld. Als u het niet zeker weet, ga dan naar Instellingen op uw telefoon en kijk of Bluetooth is ingeschakeld.

In geval van Android is het mogelijk dat het apparaat vraagt of de Revitive-app Locatievoorzieningen mag gebruiken. Kies dan Ja, omdat dit voor een juiste werking van de Bluetooth-verbinding noodzakelijk is.

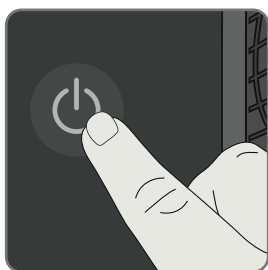

- b** Volg de instructies van de wizard en houd de **AAN-UITKNOP** op de Revitive ingedrukt tot u het Bluetooth-symbool  op het bedieningspaneel van de Revitive ziet knipperen. Dit geeft aan dat de Revitive gereed is om de koppeling met uw mobiele telefoon tot stand te brengen.

Volg de pop-ups op het scherm.

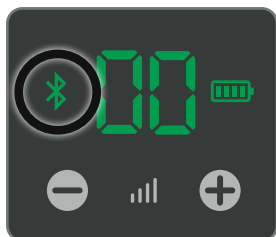

- c** Na korte tijd vindt de app uw Revitive en brengt de verbinding tot stand. Zodra verbinding gemaakt is, stopt het Bluetooth-symbool  op de Revitive met knipperen en blijft het constant branden.

De app schakelt over naar het scherm Dashboard. Als zich een probleem voordoet, kunt u 'Problemen oplossen' op pagina 45-47 raadplegen.

Stap 5: Stel uw behandelplan in

Volg de instructies op het scherm om uw behandelplan op te stellen

- **Belangrijkste Symptoom** - Het is belangrijk dat u deze informatie goed invoert, omdat het voorgestelde behandelplan daar voornamelijk op gebaseerd zal zijn.
- **Impact van belangrijkste symptoom** - Geef met de schuifknop aan in hoeverre het symptoom uw dagelijks leven in de afgelopen paar dagen heeft beïnvloed. Beantwoord eventuele verdere vragen.
- **Andere Symptoom** - Selecteer eventuele andere symptomen die u ondervindt.
- **Behandeldoel** - Geef uw persoonlijke doelstelling aan. Geef in uw eigen woorden aan wat u hoopt te bereiken met de behandeling.
- **MyTherapy** - U krijgt een overzicht van uw voorgestelde behandelplan op basis van de antwoorden die u hebt gegeven.
- **Vastgestelde aandoeningen** - Selecteer welke van deze aandoeningen bij u zijn vastgesteld door een arts. Dit deel is alleen bedoeld ter informatie. Door dit in te vullen draagt u anoniem bij aan het vooruithelpen van wetenschappelijk onderzoek en productontwikkeling.
- **Meldingen** - Stel herinneringen/alarmen in om u te helpen op koers te blijven.
- **Stappen** - Lopen is een belangrijke maatstaf voor uw vooruitgang. Sta Revitive toe om uw fysieke activiteit te herkennen middels uw mobiele telefoon.

Revitive krijgt toegang tot uw stapgegevens in Google Fit of Apple Health en rapporteert over uw activiteit met betrekking tot uw behandelplan en verbeterde verlichting van uw pijn.

Aan de slag

Het dashboard-scherm

Het dashboard verschijnt telkens als u de Revitive-app opent.

U kunt altijd naar het dashboard terugkeren door op  te drukken. Dit symbool staat altijd onder aan het scherm, waar u zich ook in de app bevindt.

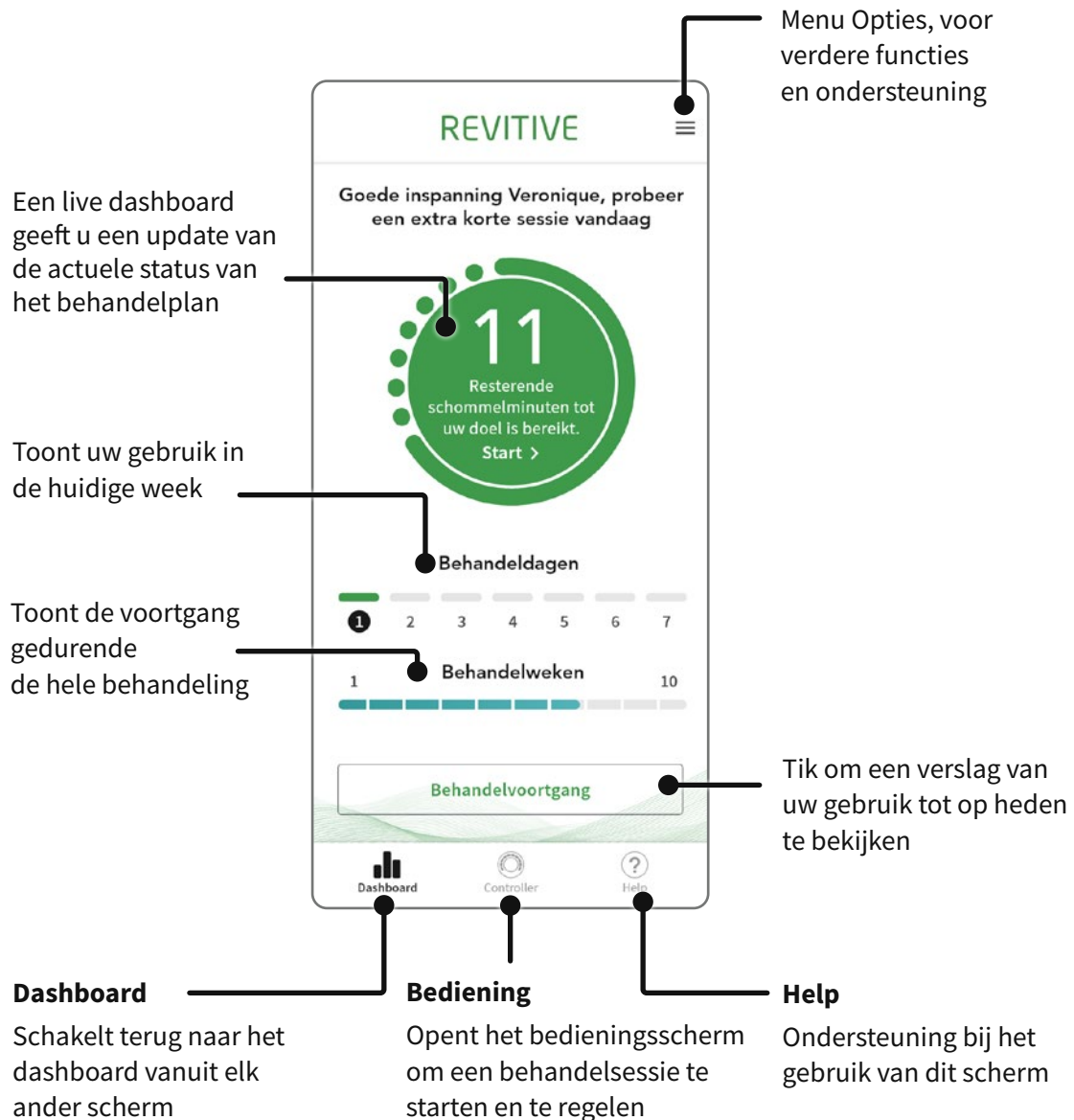

Gebruik van de voetstappen

Bij het eerste gebruik wordt het programma 'Training' geselecteerd. Dit is een 10 minuten durend programma voor de voetstappen, om u te laten wennen aan het gevoel van EMS-stimulatie en u een idee te geven hoe de Revitive beweegt bij het juiste intensiteitsniveau. Na afloop van het programma kunt u ook het intensiteitsniveau van uw voorkeur instellen, zodat u bij volgende behandelsessies de functie Automatische verhoging kunt gebruiken.

Als u om welke reden dan ook de app verlaat, kunt u die altijd weer openen door op het pictogram **R** op uw telefoon te tikken.

Het is belangrijk dat u voldoende gehydrateerd bent. Wij raden u aan uw voetzolen in te smeren met een vochtinbrengende crème om de huid te hydrateren en de overbrenging van elektrische stimulatie te bevorderen.

Ga zitten en plaats beide blote voeten op de voetstappen

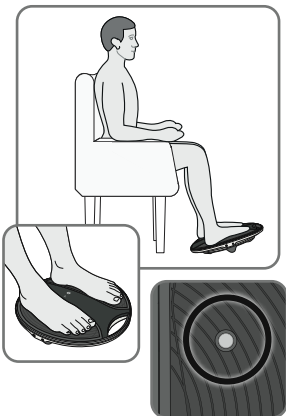

- a Zorg dat u een comfortabele zithouding hebt.

Voor het beste resultaat gaat u zitten met uw knieën in een hoek van 90 graden (rechte hoek).

Plaats de Revitive voor u op de vloer.

Revitive is ontwikkeld voor gebruik terwijl u zit.

Ga nooit op het Revitive-apparaat staan.

Trek alle schoeisel uit, inclusief sokken of kousen. Plaats vervolgens beide voeten op de voetstappen, zodat de metalen hydratatiesensoren bedekt zijn.



- b Tik op  onder aan het scherm.

Tik de gebruikstips een voor een aan en lees ze om in het bedieningsscherm te komen.

Gebruik van de voetstappen

Het bedieningsschermb

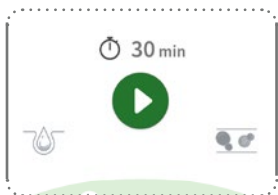
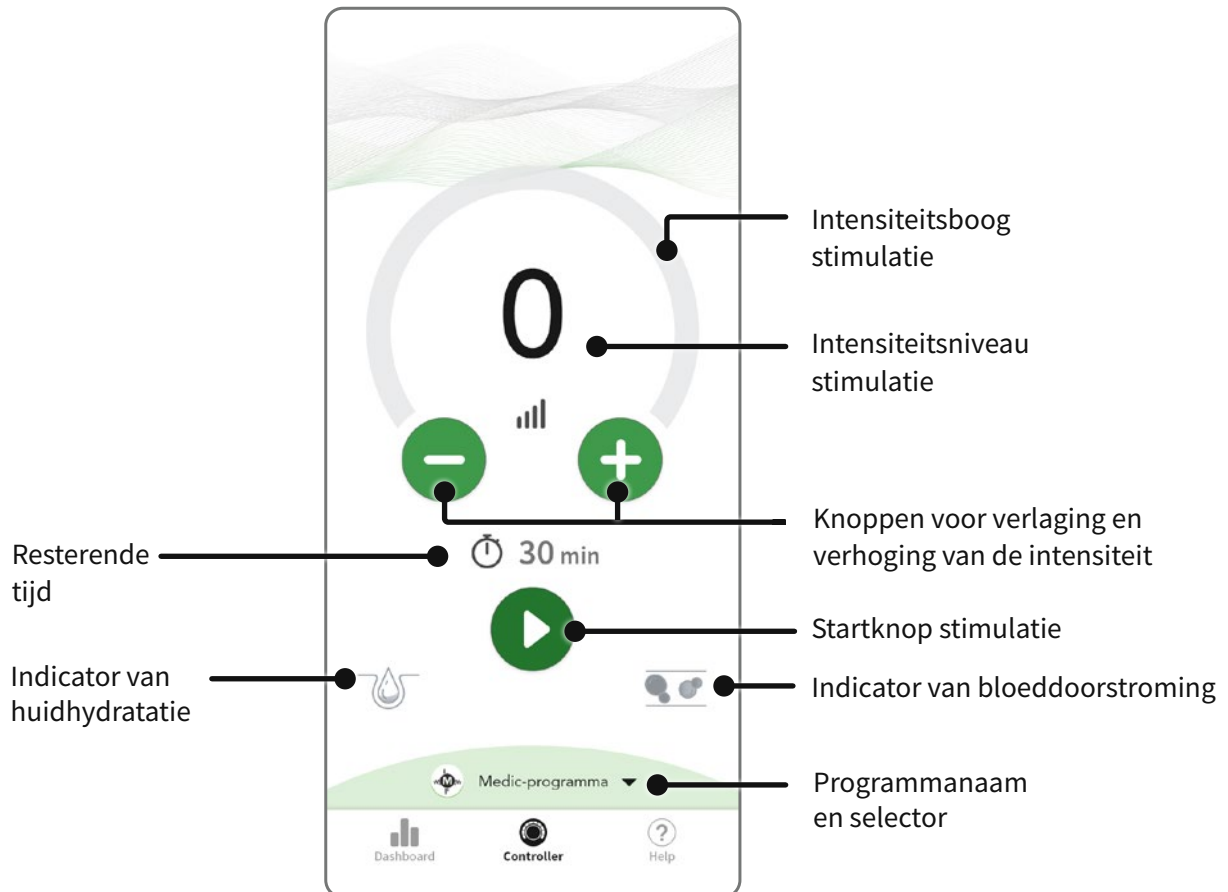

c Stimulatie starten

Tik op  om een programma te starten en eventuele vragen op het scherm te beantwoorden.

Gebruik van de voetstappen

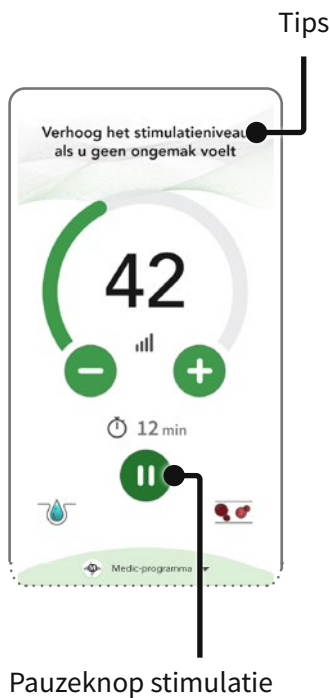

d De intensiteit van de stimulatie instellen

Tik op de grote groene knoppen **-** of **+** om de intensiteit in stappen van één te verlagen of te verhogen tot een aangenaam niveau. Het intensiteitsniveau wordt aangegeven door de gekleurde intensiteitsniveau indicator op de boog en het grote cijfer in de boog.

Om de intensiteit snel te verlagen of te verhogen, houdt u **-** of **+** ingedrukt.

Als u de voetstappen gebruikt, krijgt u aanwijzingen en berichten op het scherm om u te helpen de juiste intensiteit in te stellen. Daarnaast verandert de intensiteitsboog van oranje in groen zodra de schommelbeweging voldoende is.

Als de schommelbeweging op enig moment tijdens de behandeling stilvalt, krijgt u een geluids-/trilwaarschuwing. Om de schommelbeweging weer op gang te brengen, tikt u op de knop **+**.

Opmerking: Als uw voeten erg droog zijn, gaat de Revitive automatisch op pauze en is er geen stimulatie mogelijk totdat uw voetzolen gehydrateerd zijn. In dat geval moet er een vochtinbrengende crème aangebracht worden.

Stel bij gebruik van de elektroden een intensiteit in die **sterke maar aangename samentrekkingen van de spieren veroorzaakt**.

Als u pijn of ongemak voelt: Verlaag de intensiteit van de voetstappen/ elektroden met de intensiteitsregeling op het bedieningsscherm of op het apparaat.



e Pausing and resuming stimulation

Tap **||** or remove your feet from the foot-pads.

When paused, the time display blinks in the app and on Revitive.

During a pause, you may reduce but not increase the intensity level.

Note that if paused for 10 minutes, the stimulation session ends and Revitive powers off. You will hear three beeps when your Revitive switches off.

To resume your therapy session, place both feet back on the pads and tap **▶** in the app to (or tap the button on Revitive).

You can tap **■** to stop the stimulation session.

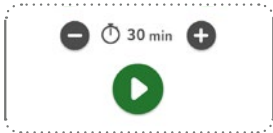
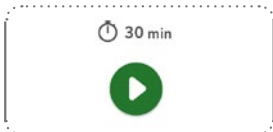

Gebruik van de voetstappen



f De duur van uw programma aanpassen

De duur van het geplande programma wordt automatisch ingesteld. De resterende stimulatietijd begint te lopen en wordt afgeteld in minuten.

U kunt de tijd op elk moment van de behandeling wijzigen door op de indicatie 'resterende tijd'  te tikken om de timerknoppen.

Tik op de grijze knoppen  of  om uw geplande programma handmatig korter of langer te laten duren.

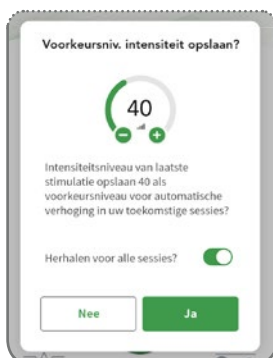

g Na afloop van de session vraagt de app of u het bereikte intensiteitsniveau wilt bewaren voor de functie Automatische verhoging, die u voor volgende sessies kunt gebruiken.

De functie Automatische verhoging: De functie Automatische verhoging is bedoeld om het gebruik van de Revitive te vergemakkelijken. Als deze functie is ingeschakeld, wordt het intensiteitsniveau automatisch tot uw voorkeursniveau verhoogd als u op de startknop  tikt. U hoeft de intensiteit dan niet handmatig te verhogen.

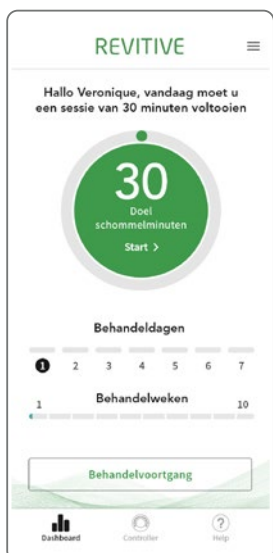

h De app schakelt over naar het dashboardscherm, waar u uw voorgestelde behandelplan kunt bekijken.

U kunt de voorgestelde behandelsessies uitvoeren wanneer het u uitkomt. Als u de sessie niet in één keer kunt afmaken, kunt u die later op de dag weer oppakken. De Revitive houdt bij hoeveel minuten u al hebt gedaan.

Het apparaat wordt na 10 minuten uitgeschakeld, ten zij u het bedieningsscherm weer opent om een ander programma te starten.

Gebruik van de voetstappen



- i De programma's worden automatisch geselecteerd als onderdeel van uw behandelplan. De programmaam wordt altijd aan de onderkant van het bedieningsscherm weergegeven.

U kunt het programma handmatig kiezen door de programmaam aan te tikken mits er geen stimulatie actief is.

Uw behandelplan uitvoeren en bijhouden

De voortgang van uw behandelplan bekijken

Dagelijkse voortgang

Een live dashboard geeft u een update van de actuele status van het behandelplan.



Wekelijkse voortgang

Dit is een lijn met 7 elementen die de 7 behandel dagen van de week voorstellen. Dit is geen kalenderweek, maar de week geteld vanaf de dag dat u met de behandeling bent begonnen. Als u uw behandeling bijvoorbeeld op een donderdag bent begonnen, dan is dag 1 de donderdag van deze week.



De kleuren hebben de volgende betekenis:

Groen

U hebt uw behandelsessie voor deze dag voltooid en zowel het intensiteitsniveau als de stimulatie duur van het programma bereikt.

Oranje

U hebt de behandeling op die dag uitgevoerd, maar de duur van de schommelbeweging voor een voetstappenprogramma of de totale stimulatie duur was korter dan de minimaal aanbevolen duur.

Grijs

Er is geen behandeling uitgevoerd (dagen in de toekomst).

Totale behandelvoortgang



Dit is een lijn met 10 elementen die aangeven hoeveel tijd er is verstreken sinds het begin van het voorgestelde 10-weekse behandelplan.

De voortgangsbalk hierboven laat zien dat de behandeling 9 weken en 5 dagen geleden is begonnen (5/7 van het zevende element is gearceerd) en dat er nog 1 week en 2 dag (inclusief vandaag) resteren.

Uw behandelplan uitvoeren en bijhouden

Links naar de schermen Activiteit, Awards, Impact van belangrijkste symptoom en MyTherapy

Door op de hieronder afgebeelde delen van het dashboardscherm te tikken, opent u de subschermen.

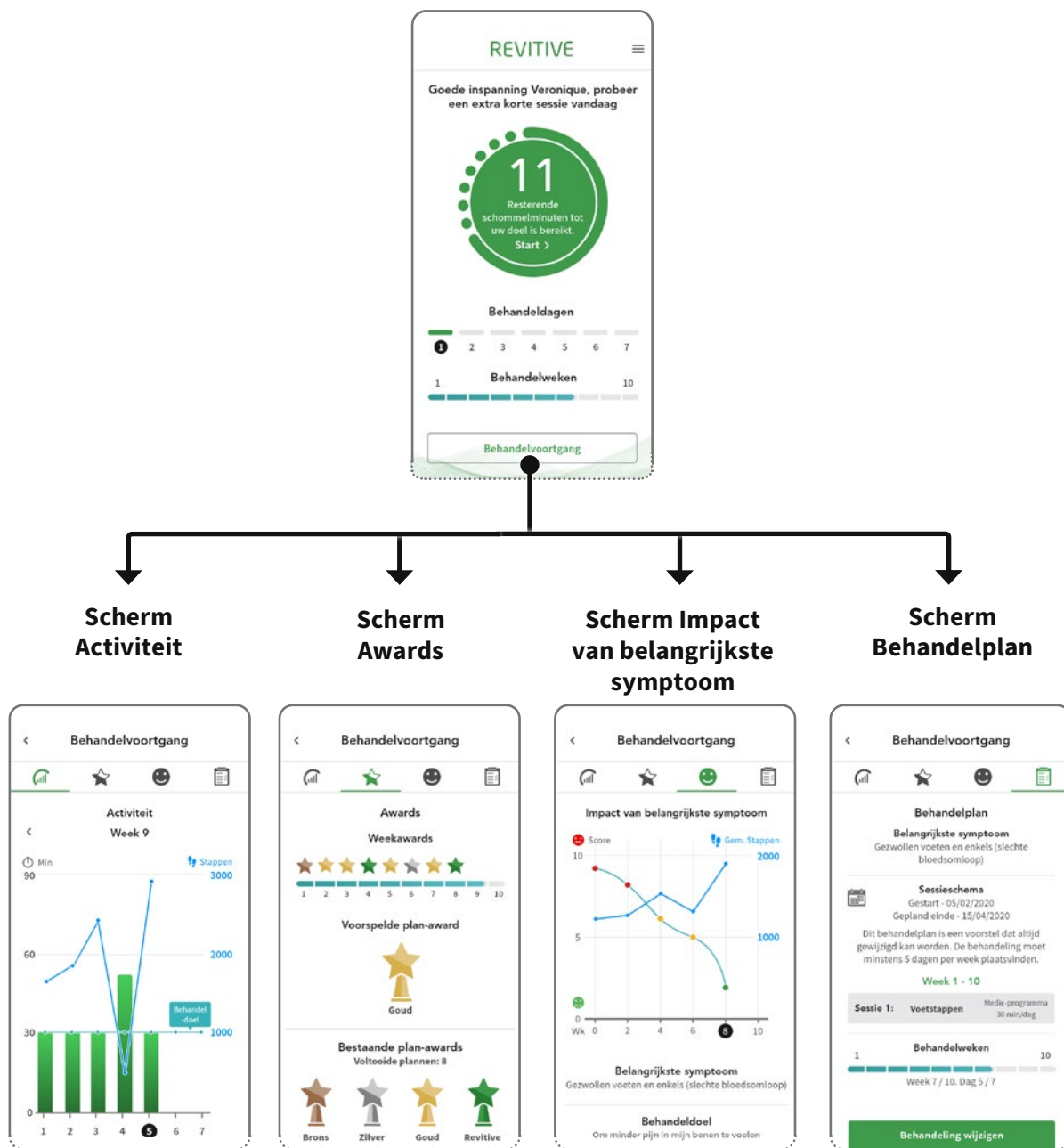

Uw behandelplan uitvoeren en bijhouden

Subschermb Activiteit

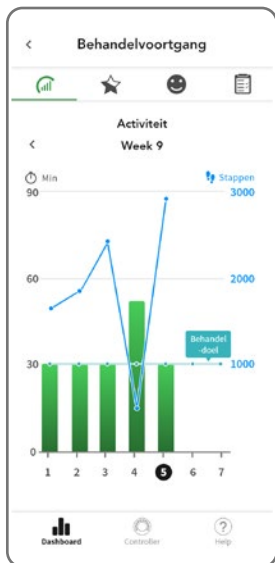

Dit geeft aan welke stimulatieuur u in de dagen van de huidige week of een eerdere behandelweek hebt bereikt, afgezet tegen de minimale programmaduur.

Het geeft een idee hoe goed u zich aan uw behandelplan houdt en of u de intensiteit of de duur of intensiteit van de stimulatie voor de resterende behandel dagen moet verhogen.

Als dit niet de eerste week van de behandeling is, kunt u op het pictogram < links boven aan het scherm tikken om de vorige week weer te geven.

Dag van de week. Dag 1 op de schaal is de dag van de week waarop u met uw behandelprogramma bent begonnen (bijvoorbeeld donderdag). De huidige dag is gemarkeerd.

Dagelijks gebruik. Het aanbevolen gebruik is 2 x 30 minuten per dag. Gebruik de Revitive, met EMS-stimulatie, niet langer dan 6 sessies van 30 minuten per dag (of het equivalent daarvan).

Behandeldoel (blauwe lijn). Dit toont de minimaal aanbevolen dagelijkse stimulatieuur voor elke dag van de geselecteerde week.

Feitelijke duur (staven). De hoogte van een staaf geeft aan hoe lang u de Revitive die dag hebt gebruikt.

Stappen. Uw stapgegevens worden weergegeven als u toegang tot stappen hebt ingesteld in Google Fit of Apple Health.

Een groene staaf geeft aan dat u uw behandeldoel voor die dag hebt gehaald en zowel het intensiteitsniveau als de stimulatieuur van het programma hebt bereikt.

Een oranje staaf betekent dat u op die dag uw behandeldoel niet hebt gehaald, omdat de gemiddelde intensiteit voor een programma met de voetstappen te laag was of omdat de totale stimulatieuur korter was dan de minimaal voorgestelde duur. Gebruik dit om na te gaan hoe goed u zich aan uw behandelplan houdt en of u de intensiteit of de duur van de stimulatie tijdens de resterende behandel dagen moet verhogen.

Tik op ☆, 😊 of 📄 boven aan het scherm om de overige subschermen van het dashboard te openen of tik op 📊 op de tabbalk om naar het hoofdscherm van het dashboard terug te keren.

Uw behandelplan uitvoeren en bijhouden _____

Subschem Awards



Hier ziet u uw awards voor het bereiken van de voorgestelde behandeldoelen in uw huidige behandelplan.

Gebruik dit om te zien hoe goed u uw behandelplan volgt.

Weekawards

Dit is een regel van 10 elementen met alle awards die u tot dan toe in elke week van uw 10-weekse behandelplan gewonnen hebt.

U ontvangt een weekaward als u de voorgestelde stimulatieuur op 3 of meer dagen in die week haalt.

3 dagen: Award Brons  **4 dagen:** Award Zilver 
5 dagen: Award Goud  **6 dagen:** Revitive-award 





Voorspelde plan-awards

De plan-award die u zult ontvangen als uw gemiddelde gebruik op het huidige niveau blijft.



Bestaande plan-awards

Dit is uw 'prijzenkast' met het aantal 10-weekse behandelplannen dat u hebt voltooid sinds u uw Revitive-account hebt aangemaakt en de plan-awards die u hebt gewonnen.

Tik op ,  of  boven aan het scherm om de overige subschermen van het dashboard te openen of tik op  op de tabbalk om naar het hoofdscherm van het dashboard terug te keren.

Uw behandelplan uitvoeren en bijhouden

Subscherf Impact van belangrijkste symptoom

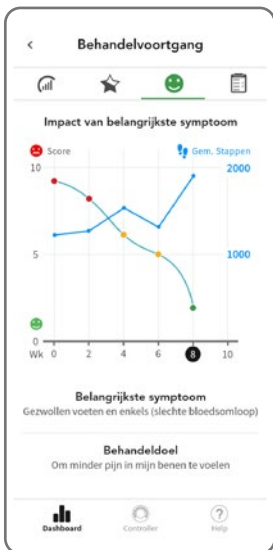

Op deze pagina wordt de impact van het belangrijkste symptoom op uw dagelijks leven tijdens de behandeling bijgehouden, zoals door u opgegeven tijdens de tweewekelijkse zelfbeoordelingen.

Gebruik dit om te onderzoeken hoe uw 10-weekse behandelplan het belangrijkste symptoom verlicht.

Zelf beoordeelde impact van belangrijkste symptoom

Het diagram geeft aan met welke score u de 'impact van het belangrijkste symptoom' hebt beoordeeld bij elke tweewekelijkse zelfbeoordeling van het geselecteerde behandelplan.

De gemarkeerde week is de huidige week.





Veranderingen in de score voor de impact van het belangrijkste symptoom

Elke rij geeft de score weer die u bij elke tweewekelijkse beoordeling van het behandelplan hebt gegeven:

Tussen 1 en 3 😊 Tussen 4 en 6 😐 Tussen 7 en 10 😞

Stappen

Als u de toegang tot stappen hebt ingeschakeld in Google Fit of Apple Health, wordt weergegeven hoeveel stappen u gemiddeld wekelijks zet.

Tik op , , of  boven aan het scherm om de overige subschermen van het dashboard te openen of tik op  op de tabbalk om naar het hoofdscherm van het dashboard terug te keren.

Uw behandelplan uitvoeren en bijhouden _____





Subschermbehandelplan



Dit is een overzicht van uw belangrijkste symptoom, details van uw behandelplan en uw voortgang.

In dit scherm kunt u uw behandelplan eventueel wijzigen.

Als u uw behandelplan wilt wijzigen, moet u uw belangrijkste symptoom opnieuw invoeren en gaat de voortgang van het vorige behandelplan verloren.

Tik op  ,  of  boven aan het scherm om de overige subschermen van het dashboard te openen of tik op  op de tabbalk om naar het hoofdscherm van het dashboard terug te keren.

Uw behandelplan uitvoeren en bijhouden _____

Menu Opties

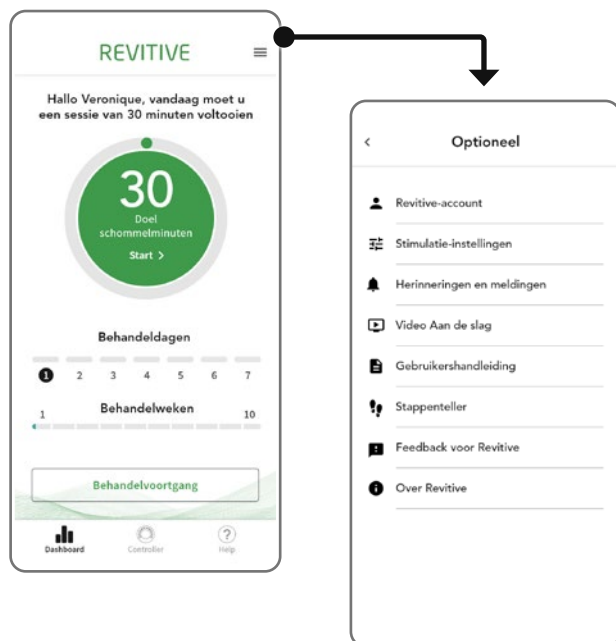

Tik op het menupictogram in de rechterbovenhoek van het dashboardscherm om het optiemenu te openen met meer functies en ondersteuning. In dit menu kunt u tevens wijzigingen aanbrengen in de stimulatie-instellingen en eerder ingestelde herinneringen en meldingen.

Gebruik van de Dualmode lichaamselektroden

Met de lichaamselektroden wordt volledige pijnbeheersing bereikt wanneer een van de twee bewezen behandelingen, EMS of TENS, wordt geselecteerd.

EMS-programma voor lichaamselektroden

Gebruik de lichaamselektroden van de Revitive in de modus EMS voor spierversterking en revalidatie wanneer dat nodig is, vanaf 30 minuten per dag.

Gebruik de Revitive niet langer dan 6 sessies van 30 minuten (of het equivalent daarvan) per dag in de modus EMS. Dit kan leiden tot spiervermoeiing.

Gebruik een intensiteit die **sterke maar aangename spiersamentrekkingen** teweegbrengt.

TENS-programma voor lichaamselektroden

Het is aan te raden om de Revitive in de modus TENS te gebruiken voor tijdelijke pijnverlichting bij chronische gewrichts-, spier-, zenuw- of artritispijn. Gebruik het apparaat 20 tot 30 minuten per keer wanneer en zolang dat nodig is.

Gebruik een intensiteit die een **sterke maar aangename tinteling** teweegbrengt zonder pijn te veroorzaken.

In dit hoofdstuk leggen we uit hoe u de lichaamselektroden kunt aanbrengen en verwijderen wanneer u een van de lichaamselektrodenprogramma's van de Revitive-app gebruikt of wanneer u de Revitive zonder de app gebruikt.

De lichaamselektroden kunnen niet tegelijk met de voetstappen worden gebruikt.

Bij gebruik van de lichaamselektroden worden de voetstappen automatisch uitgeschakeld.

Breng de lichaamselektroden NIET aan op uw hoofd, gezicht, hals of borst.

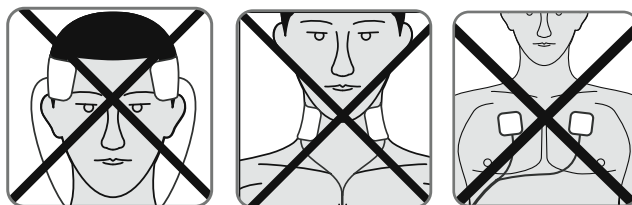

Gebruik van de Dualmode lichaamselektroden



De lichaamselektroden zijn bedoeld voor gebruik door één persoon. Deel de lichaamselektroden **niet** met anderen.

a Selecteer de plek waarop u elektrische stimulatie wilt toepassen.



Hieronder staan voorbeelden van plekken waarop u de elektroden kunt aanbrengen:

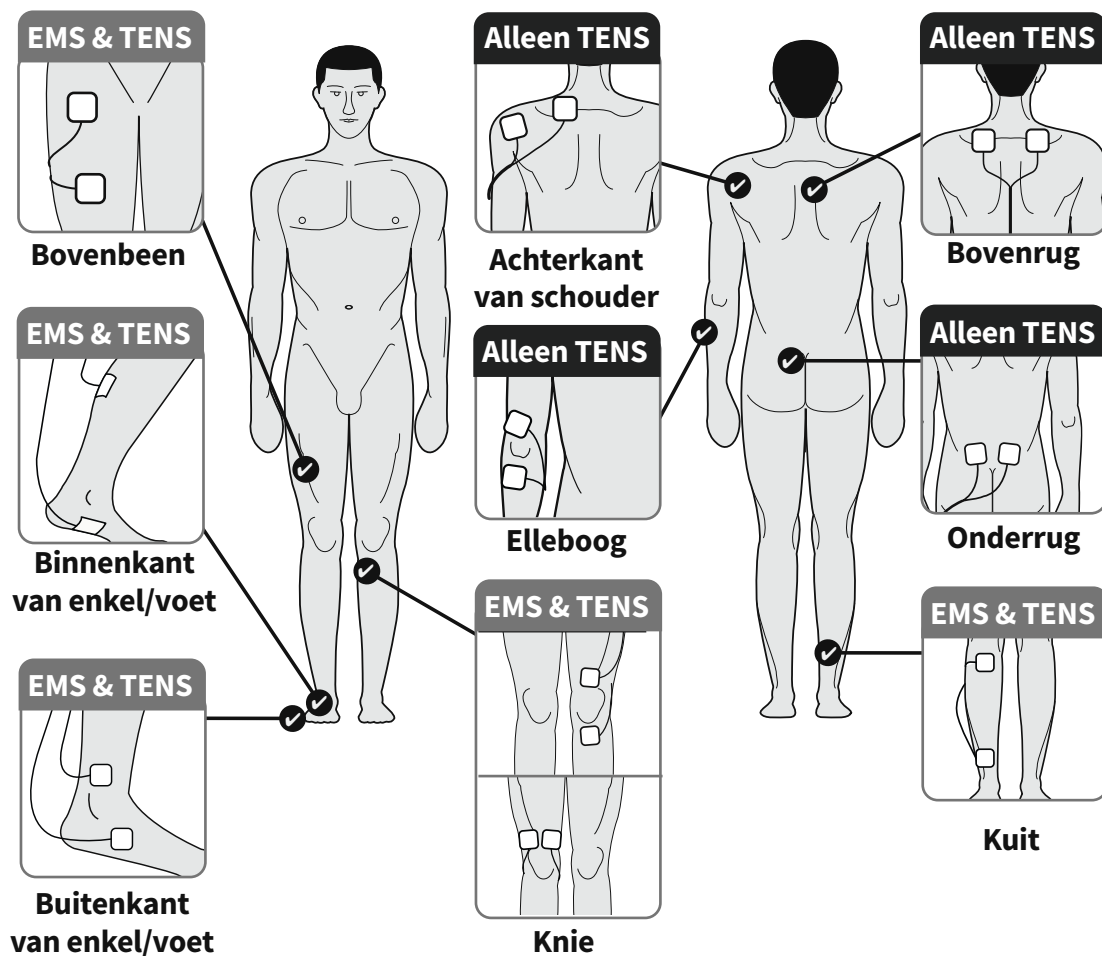

Als TENS wordt gebruikt om pijn te verlichten, moet u de elektroden aan beide kanten van de pijnlijke plek aanbrengen.

Gebruik van de Dualmode lichaams elektroden

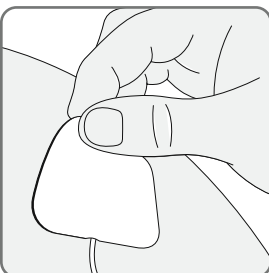
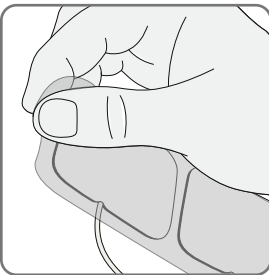
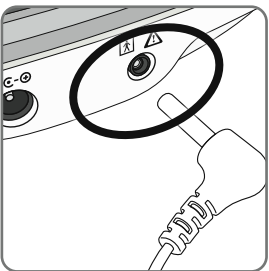
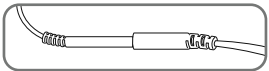
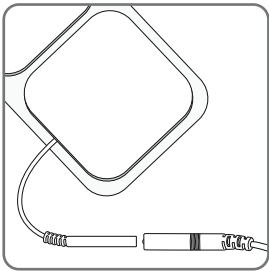

- b** Maak het gebied waar u de elektroden gaat aanbrengen schoon en droog.
Bevestig de uiteinden van de elektroden aan de geleidingsdraad.
Zie 'Wat zit er in de doos?' op pagina 3 om de onderdelen te identificeren.
Druk de connectors goed in elkaar.

- c** **Controleer of Revitive is uitgeschakeld.**
Steek het andere uiteinde van de draad in de opening voor de elektrodenpad aan de zijkant van de Revitive.

Bij het insteken van de geleidingsdraad worden de voetstappen automatisch uitgeschakeld.

- d** Verwijder de beschermfolie van de elektroden. Doe de beschermfolie naar één kant; na afloop plaatst u de folie weer terug.

- e** Breng de lichaams elektroden of dijelektroden aan op de gekozen plek, volgens de afbeeldingen op respectievelijk pagina 32 en pagina 36, door de plakkende kant zachtjes op de huid te drukken.

- f** Op pagina 20-22 wordt uitgelegd hoe de stimulatie via de app geregeld kan worden.

De programma's voor de lichaams elektroden kunnen automatisch geselecteerd worden als onderdeel van uw behandelplan, maar u kunt ze ook handmatig selecteren, door de naam van het programma aan te tikken boven aan het bedieningsscherm, mits er geen stimulatiesessie actief is.

Als een elektrode losraakt van het lichaam of als er een kabel loszit, gaat de Revitive automatisch in de pauzestand. Als alles weer goed is aangesloten, kan de stimulatie worden hervat door op  te tikken.

Gebruik van de Dualmode lichaamselektroden

De elektroden verwijderen

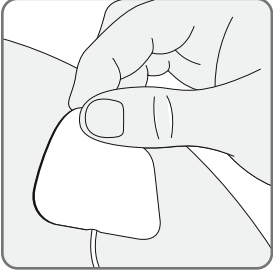

- a** Controleer of de Revitive na de sessie is uitgeschakeld en maak de elektroden voorzichtig los van de huid.

Trek niet aan de geleidingsdraden van de elektroden om ze van de huid los te halen, aangezien dit de draden kan beschadigen.

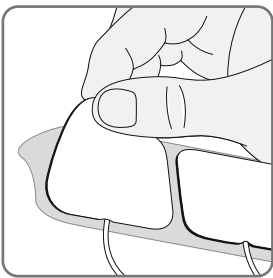

- b** Plaats de elektroden na gebruik terug op de beschermfolie.

- c** Haal het snoer van de elektroden uit de Revitive.

Gebruik van de dijelektroden



Druk op de ⓘ naast het gewenste knieprogramma. Volg de betalingsinstructies op het scherm om de knieprogramma's direct te ontgrendelen en uw eerste Revitive dij-elektroden te bestellen.

U kunt het knieprogramma gebruiken zodra u de dij-elektroden hebt ontvangen.

Als uw Revitive Medic Coach is geleverd met de dij-elektroden en de knieprogramma's reeds geactiveerd, kunnen deze direct worden gebruikt.

Knieprogramma's

Gebruik de knieprogramma's om de spieren aan de voorkant van uw bovenbeen (quadriceps) te versterken. Versterking van uw quadriceps kan helpen om de knie te steunen en te stabiliseren, druk op de knie te verminderen en pijn in de knie te verlichten. Breng de dijelektroden aan op de dij van het te behandelen been en gebruik ze eenmaal per dag gedurende 20 minuten, 5 dagen per week.

Gebruik de Revitive niet vaker dan 6 sessies van 30 minuten (of het equivalent daarvan) per dag. Doet u dit wel, dan kan dat spiermoeheid tot gevolg hebben. Gebruik een intensiteit die **sterke maar aangename samentrekkingen van de spieren** veroorzaakt.

U kunt kiezen uit drie knieprogramma's:

Intensief knieprogramma

Een intensief spierversterkingsprogramma voor mensen die weinig rust tussen de perioden van elektrische spierstimulatie nodig hebben. Het intensieve programma bestaat uit 10 seconden stimulatie, gevolgd door een rustpauze van 10 seconden, wat zich herhaalt tot het einde van de behandeling. Dit veroorzaakt 3 spiersamentrekkingen per minuut.

Standaard knieprogramma

Ons standaard spierversterkingsprogramma. Het standaard behandelprogramma bestaat uit 10 seconden stimulatie, gevolgd door een rustpauze van 20 seconden, wat zich herhaalt tot het einde van de behandeling. Dit veroorzaakt 2 spiersamentrekkingen per minuut.

Licht knieprogramma

Een rustig spierversterkingsprogramma met langere rusttijden tussen de perioden van spierstimulatie. Dit behandelprogramma bestaat uit 10 seconden stimulatie, gevolgd door een rustpauze van 50 seconden, wat zich herhaalt tot het einde van de behandeling. Dit veroorzaakt 1 spiersamentrekking per minuut.

Gebruik van de dijelektroden

In dit hoofdstuk leggen we uit hoe u de dijelektroden kunt aanbrengen wanneer u een van de knieprogramma's in de Revitive-app gebruikt.

U kunt het knieprogramma alleen gebruiken met de grote Revitive dij-elektroden.

Lichaamselektroden zijn niet geschikt voor gebruik met de knieprogramma's.

De dijelektroden kunnen niet tegelijk met de voetstappen worden gebruikt.

Bij gebruik van de dijelektroden worden de voetstappen automatisch uitgeschakeld.

Breng de dijelektroden NIET aan op uw hoofd, gezicht, hals of borst.

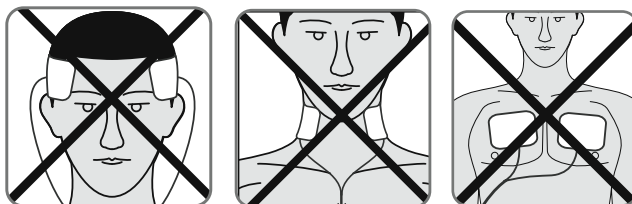

De dijelektroden zijn bedoeld voor gebruik door één persoon. Deel de dijelektroden **niet** met anderen.

a Zie stap b t/m d op pagina 33 voor de voorbereidingen die u moet treffen als u de dij-elektroden aanbrengt.

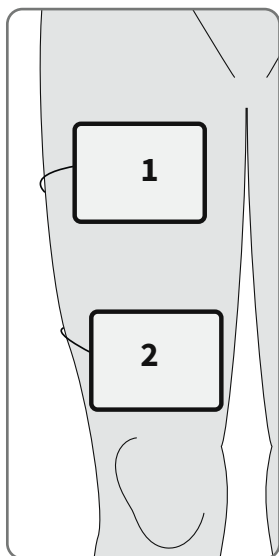

b Druk één dij-elektrode zachtjes op uw dij (1), op een paar centimeter afstand van uw liesstreek en met de plakkende kant tegen de huid aan.

Druk de tweede dij-elektrode zachtjes op uw dij (2), op een paar centimeter vanaf de bovenkant van uw knieschijf en met de plakkende kant tegen de huid aan.

De dijelektroden hoeven niet precies op één lijn met elkaar te worden geplaatst. Ze moeten op een plek worden aan-gebracht die aangenaam aanvoelt, zodat u de spieren in uw dij kunt zien samentrekken en ontspannen.

Gebruik van de dijelektroden

Het intensiteitsniveau van de knieprogramma's wijzigen

Aan het begin van elk knieprogramma is er een stimulatieperiode van 30 seconden om u te helpen met het instellen van het juiste intensiteitsniveau. Deze periode wordt gevolgd door een rustpauze van 30 seconden, waarin u geen stimulatie voelt. Gedurende de rest van de behandelsessie voelt u de stimulatie zoals beschreven op pagina 35.

Tijdens de rustpauze kan de intensiteit niet worden aangepast. De app en het display op het apparaat knipperen om 'pauze' aan te geven.

U kunt de intensiteit wijzigen zolang u de stimulatie in uw dij kunt voelen en de app en het display op het apparaat niet knipperen.



- c Op pagina 23-24 wordt uitgelegd hoe de stimulatie via de app geregeld kan worden.

De knieprogramma's kunnen automatisch geselecteerd worden als onderdeel van uw behandelplan, maar u kunt ze ook handmatig selecteren, door de naam van het programma aan te tikken boven aan het bedieningsscherm, mits er geen stimulatiesessie actief is.

Als een elektrode losraakt van het lichaam of als er een kabel loszit, gaat de Revitive automatisch in de pauzestand. Als alles weer goed is aangesloten, kan de stimulatie worden hervat door op  te tikken.

- d Verwijder de dijelektroden en berg ze op volgens de instructies op pagina 34.

Onderhoud

Hygiëne en opbergen van Revitive

Controleer of Revitive is uitgeschakeld.

Maak de voetstappen schoon met een zachte, vochtige doek.

Reinig het apparaat niet met chemicaliën.

Dompel de Revitive niet onder in water.

Bewaar Revitive op een koele, droge en stofvrije plaats.

Berg het apparaat niet op in direct zonlicht.

Plaats de elektroden op de beschermfolie.

Bewaar de elektroden op een droge en goed geventileerde plek.

Berg het elektroden Niet op in direct zonlicht.

U hoeft de elektroden niet los te koppelen van de geleidingsdraden om ze op te bergen.

De elektroden vervangen

De elektroden kunnen 20 à 30 keer worden hergebruikt. Als de elektroden minder goed blijven plakken, kunt u het oppervlak inwrijven met een paar druppels water.

Nieuwe elektroden zijn verkrijgbaar op www.revitive.nl.

Uitleg van programma's

Programma's van Revitive Medic Coach

Deze programma's zijn inbegrepen in het voorgestelde behandelplan afhankelijk van het belangrijkste symptoom en de medische aandoeningen.

Programma	Beschrijving
Medic	Dit programma werkt met het door ons gepatenteerde OxyWave®, een klinisch bewezen technologie die de bloedsomloop verbetert en symptomen in verband met een slechte bloedsomloop verlicht. De speciaal geselecteerde golfvormen stimuleren samentrekking van de spieren en worden met tussenpozen van 1 minuut toegediend voor maximaal therapeutisch voordeel. Voor optimale resultaten wordt een sessieduur van minimaal 30 minuten aanbevolen. Dit is tevens de standaardinstelling.
Intensief	Het nieuwe intensieve programma zorgt voor een toename van de bloeddorstrooming met factor 2 (geschat op basis van een gemiddelde waarde verkregen van 30 gezonde personen tijdens sessies van 30 minuten). De sterkere zuurstofrijke bloedstroom zorgt voor maximale verlichting. De speciaal geselecteerde golfvormen, met inbegrip van onze gepatenteerde OxyWave®-technologie, stimuleren samentrekking van de spieren en worden met tussenpozen van 1 minuut toegediend voor maximaal therapeutisch voordeel. Voor optimale resultaten wordt een sessieduur van minimaal 30 minuten aanbevolen. Dit is tevens de standaardinstelling.
EMS met lichaams-elektroden	Dit programma bestaat uit een speciale golfvorm die bedoeld is om de spieren in de buurt van de aangebrachte lichaams-elektroden te versterken. De aanbevolen programmaduur is 30 minuten. Dit is tevens de standaardinstelling.
TENS met lichaams-elektroden	Dit programma bestaat uit een speciale golfvorm die bedoeld is om onmiddellijke en tijdelijke pijnverlichting te geven in de buurt van de aangebrachte lichaams-elektroden. De aanbevolen programmaduur is 30 minuten. Dit is tevens de standaardinstelling.
Intensief knieprogramma	Beschikbaar wanneer de dij-elektroden zijn aangeschaft. Dit programma biedt intensieve spierversterking voor mensen die weinig rust tussen de perioden van elektrische spierstimulatie nodig hebben. Het intensieve programma bestaat uit 10 seconden stimulatie, gevolgd door een rustpauze van 10 seconden, wat zich herhaalt tot het einde van de behandeling. Dit veroorzaakt 3 spiersamentrekkingen per minuut. De aanbevolen programmaduur is 20 minuten. Dit is tevens de standaardinstelling.
Standaard knieprogramma	Beschikbaar wanneer de dij-elektroden zijn aangeschaft. Het standaard behandelprogramma bestaat uit 10 seconden stimulatie, gevolgd door een rustpauze van 20 seconden, wat zich herhaalt tot het einde van de behandeling. Dit veroorzaakt 2 spiersamentrekkingen per minuut. De aanbevolen programmaduur is 20 minuten. Dit is tevens de standaardinstelling.

Uitleg van programma's

Programma	Beschrijving
Licht knieprogramma	Beschikbaar wanneer de dij-elektroden zijn aangeschaft. Dit is een rustig spierversterkingsprogramma met langere rusttijden tussen de perioden van spierstimulatie. Dit behandelprogramma bestaat uit 10 seconden stimulatie, gevolgd door een rustpauze van 50 seconden, wat zich herhaalt tot het einde van de behandeling. Dit veroorzaakt 1 spiersamentrekking per minuut. De aanbevolen programmaduur is 20 minuten. Dit is tevens de standaardinstelling.

Opmerking: de gegevens van uw sessie worden aan uw gebruiksgeschiedenis toegevoegd.

De Revitive handmatig bedienen

In dit hoofdstuk kunt u lezen hoe u de Revitive met de hand kunt bedienen zonder de Revitive-app te gebruiken.

Voor de beste resultaten adviseren we de Revitive-app te gebruiken zoals in de voorgaande hoofdstukken is beschreven. Met de app kunt u de behandeling van uw symptomen en medische aandoeningen optimaliseren.

Het is belangrijk dat u voldoende gehydrateerd bent. Wij raden u aan uw voetzolen in te smeren met een vochtinbrengende crème om de huid te hydrateren en de overbrenging van elektrische stimulatie te bevorderen.

Opmerking: Als uw voeten erg droog zijn, gaat de Revitive automatisch op pauze en is er geen stimulatie mogelijk totdat uw voetzolen gehydrateerd zijn. In dat geval moet er een vochtinbrengende crème aangebracht worden.

Wij adviseren ook om een glas water te drinken voordat u Revitive gebruikt.

Gebruik de EMS niet langer dan 6 sessies van 30 minuten (of het equivalent daarvan) per dag. Dit kan leiden tot spierversmoeiing.

Gebruik van de SoftTouch voetstappen

De voetstappen oefenen alleen EMS-stimulatie uit op uw voeten en benen. Het enige programma dat u handmatig kunt bedienen, is Medic.

Ga zitten en plaats beide blote voeten op de voetstappen

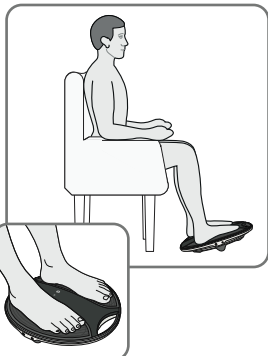

- a** Zorg dat u een comfortabele zithouding hebt.

Voor het beste resultaat gaat u zitten met uw knieën in een hoek van 90 graden (rechte hoek).

Plaats de Revitive voor u op de vloer.

Revitive is ontwikkeld voor gebruik terwijl u zit.

Ga nooit op het Revitive-apparaat staan.

Trek alle schoeisel uit, inclusief sokken of kousen.

Plaats vervolgens beide voeten op de voetstappen.

- b** Druk op de aan-uitknop om de Revitive in te schakelen.

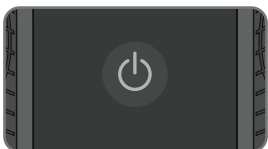

Bijlage



- c U hoort een pieptoon en de schermverlichting gaat aan. De tijd ⌚ die wordt weergegeven is 30 minuten en de intensiteit 📶 staat op 00.

Druk op de intensiteitsregelknop + op het bedieningspaneel om de stimulatie te starten. De tijdweergave ⌚ begint de minuten af te tellen terwijl de Revitive het programma doorloopt.

Druk op + om de intensiteit te verhogen.
Druk op - om de intensiteit te verlagen.

Een tintelend of wisselend gevoel in uw kuitspieren is normaal.

Revitive trilt **niet**.

- d Neem even de tijd om aan het gevoel van elektrische spierstimulatie (EMS) te wennen. Gebruik het apparaat een paar dagen lang op lage intensiteit, eenmaal per dag gedurende 30 minuten of twee sessies van 30 minuten per dag.

Stel de intensiteit in op een niveau waarbij de stimulatie in uw voeten de kuitspieren doet samentrekken en de Revitive onder invloed daarvan heen en weer begint te schommelen op de IsoRocker.

Gebruik, na een paar dagen van gewenning, een hogere intensiteit die **sterke maar aangename samentrekkingen van de kuitspieren** veroorzaakt.

De meeste mensen ervaren sterke spiersamentrekkingen vanaf intensiteitsniveau 40. U kunt de intensiteit instellen van 1-99.

Merk op dat de vereiste intensiteit van dag tot dag kan verschillen.

Als u pijn of ongemak voelt:

- Haal één of beide voeten weg van de voetstappen om de stimulatie te stoppen.
- Verlaag de intensiteit van de voetstappen met behulp van de intensiteitsknop 📶 op het bedieningspaneel of de afstandsbediening voordat u uw voeten terugplaatst op Revitive.

- e Het programma voor de voetstappen duurt 30 minuten. U kunt die periode niet veranderen.

Om de stimulatie te onderbreken, haalt u beide voeten van de voetstappen. Als u gereed bent om de stimulatie te hervatten, plaatst u beide voeten weer op voetstappen en drukt u op de intensiteitsregelknop +.

Als de pauze 10 minuten geduurd heeft, eindigt de stimulatiesessie en wordt de Revitive uitgeschakeld. Bij uitschakeling van de Revitive zijn er drie pieptonen te horen.

Om de stimulatie te stoppen, zet u de Revitive uit door de aan-uitknop op de Revitive in te drukken.

Gebruik van de lichaamselektroden

De Revitive wordt geleverd met één paar herbruikbare elektroden (tot 20 à 30 behandelingen), die gebruikt kunnen worden voor elektrische spierstimulatie (EMS) op andere lichaamsdelen. Het enige programma dat u handmatig kunt bedienen is het EMS-programma voor lichaamselektroden. Download de app als u TENS wilt gebruiken.

De lichaamselektroden kunnen niet tegelijk met de voetstappen worden gebruikt.

Bij gebruik van de lichaamselektroden worden de voetstappen automatisch uitgeschakeld.



De lichaamselektroden zijn bedoeld voor gebruik door één persoon. Deel de lichaamselektroden **niet** met anderen.

Gebruik de lichaamselektroden van de Revitive in de modus EMS voor spierversterking en revalidatie wanneer dat nodig is, vanaf 30 minuten per dag.

Gebruik de Revitive niet langer dan 6 sessies van 30 minuten (of het equivalent daarvan) per dag in de modus EMS. Dit kan leiden tot spiervermoeing.

Gebruik een intensiteit die **sterke maar aangename spiersamentrekkingen** van de spieren veroorzaakt

Het is belangrijk dat u voldoende vocht opneemt. Wij adviseren u een glas water te drinken voordat u de Revitive gebruikt.

Volg de instructies op pagina 32-33 voor het aanbrengen van de lichaamselektroden.

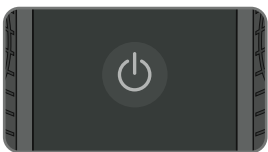

- a** Druk op de aan-uitknop om de Revitive in te schakelen.



- b** U hoort een pieptoon en de schermverlichting gaat aan. Controleer of de indicator van de lichaamslektroden brandt. De tijd die wordt weergegeven is 30 minuten en de intensiteit staat op 00.

Druk op de intensiteitsregelknop **+** op het bedieningspaneel om de stimulatie te starten. De tijdweergave begint de minuten af te tellen terwijl Revitive het programma doorloopt.

Bijlage

- c** Stel de intensiteit in op een niveau waarbij u kunt voelen dat de stimulatie een spiersamentrekking teweegbrengt.

U kunt de intensiteit instellen van 1-99.

Merk op dat de vereiste intensiteit van dag tot dag kan verschillen.

Druk op  om de intensiteit te verhogen.

Druk op  om de intensiteit te verlagen.

Als u pijn of ongemak voelt:

- Verlaag de intensiteit van de lichaamselektroden met behulp van de  intensiteitsknop op het bedieningspaneel van het apparaat
- U kunt de behandeling ook vóór het einde van de behandelsessie van 30 minuten beëindigen om te voorkomen dat de huid geïrriteerd raakt door op de aan/uit-knop te drukken op het apparaat



- d** Bij een time-out van de Revitive hoort u drie pieptonen en wordt het apparaat automatisch uitgeschakeld.

- e** Verwijder de lichaamselektroden en berg ze op volgens de instructies op pagina 34.

Problemen oplossen

Probleem	Mogelijke oorzaak	Oplossing
Geen stroom of geen lampjes wanneer de Revitive wordt ingeschakeld.	De beschermfolie is niet verwijderd. Het apparaat werkt alleen als de folie is verwijderd.	Verwijder de beschermfolie en voer deze op verantwoorde wijze af.
	De AC-adapter zit niet goed in het stopcontact of de AC-adapter is niet goed aangesloten op het apparaat.	Controleer of de AC-adapter goed in het stopcontact is gestoken en of de AC-adapter goed is aangesloten op het apparaat. Als het apparaat nog steeds niet werkt, neem dan contact op met een erkende dealer.
	Lege batterij	Sluit het apparaat aan op een stopcontact en laad de batterij op of gebruik het apparaat terwijl het op het lichtnet is aangesloten.
Ik kan mijn telefoon niet met de Revitive koppelen, hoewel ik alle stappen in de Revitive-app heb doorlopen, en het Bluetooth-pictogram op de Revitive brandt niet constant.	De Bluetooth-functie van de telefoon is niet goed geconfigureerd.	<ol style="list-style-type: none"> 1. Controleer of de telefoon met internet verbonden is via wifi of een mobiel netwerk (data moet op de telefoon zijn ingeschakeld). 2. Controleer in de instellingen van de telefoon of Bluetooth is ingeschakeld. 3. Voor iOS: Controleer of Bluetooth is ingeschakeld voor de Revitive-app - Instellingen > Revitive. 4. Zorg dat Locatievoorzieningen op de telefoon zijn ingeschakeld - gewoonlijk in Instellingen > Privacy (iOS) of Beveiliging en Privacy (Android). Dit is nodig om Bluetooth te koppelen 5. Voor Android: Zorg dat Locatievoorzieningen voor de Revitive-app zijn ingeschakeld - gewoonlijk in Instellingen > Apps > Revitive 6. Ga naar de Bluetooth-instellingen op de telefoon en vergeet/ontkoppel alle Revitive-apparaten in MIJN APPARATEN (iOS) of GEKOPPELDE APPARATEN (Android). 7. Start de Revitive-app opnieuw. 8. Weiger eventuele koppelingsverzoeken totdat u de instructies voor koppeling krijgt in de Revitive-app. 9. Volg de koppelingsinstructies in de Revitive-app en zet het Revitive-apparaat in de koppelingsmodus zodra daarom wordt gevraagd (knipperend Bluetooth-pictogram op de Revitive). 10. Druk op 'KOPPELEN' in de app en accepteer de koppelingsverzoeken die verschijnen.
Ik heb geprobeerd om volgens de instructies te koppelen, maar ik kreeg een foutmelding en het is niet gelukt.	Controleer of zich tijdens het koppelen een onverwachte gebeurtenis heeft voorgedaan.	Probeer nogmaals te koppelen volgens stap 1-10.
Het koppelen is niet gelukt, maar het Bluetooth-pictogram op de Revitive brandt constant.	Uw Revitive heeft al een Bluetooth-verbinding met een andere telefoon.	U moet de verbinding met de andere telefoon verwijderen voordat u uw Revitive kunt koppelen. Neem de andere telefoon en schakel de Revitive uit.
Ik heb meer dan één Revitive en kan geen verbinding maken met het apparaat dat ik wil gebruiken.	Uw telefoon maakt altijd verbinding met de andere Revitive.	Verwijder koppelingen met Revitive-apparaten in Instellingen > Bluetooth en breng de Revitive die niet nodig is buiten bereik van Bluetooth.
Het koppelen blijft mislukken en ik heb alle vorige oplossingen geprobeerd		Schakel de Revitive in en steek een pen of uitgevouwen paperclip in de reset-opening aan de zijkant tot '00' op het display wordt weergegeven. Volg de instructies hierboven: de Bluetooth-functie van de telefoon is niet goed geconfigureerd.

Problemen oplossen





Probleem	Mogelijke oorzaak	Oplossing
Revitive staat aan (het LCD-scherm is verlicht) maar ik voel geen elektrische stimulatie via de voetstappen.	U plaatst uw beide blote voeten niet tegelijkertijd op de voetstappen.	Zorg dat u op blote voeten bent en beide voeten tegelijkertijd op de voetstappen plaatst. Verhoog de intensiteit tot maximaal 99 totdat u de stimulatie voelt.
	Uw voeten hebben een droge huid.	Breng een vochtinbrengende crème aan op uw voetzolen om de geleiding en stimulatie te verbeteren, en voer de procedure opnieuw uit. Soms is het ook nodig om de intensiteit te verhogen.
	U bent misschien onvoldoende gehydrateerd.	Drink voldoende water voor en na het gebruik van het apparaat. Het apparaat gebruikt uw lichaam om een elektrisch circuit te creëren. Water is een uitstekende geleider van elektriciteit. Als uw lichaam onvoldoende is gehydrateerd (minder dan 60%), is de stimulatie minder sterk. Het is daarom belangrijk dat u altijd voldoende drinkt.
	De intensiteit is te laag ingesteld.	Dit is een zeer veilig apparaat. Blijf de intensiteit verhogen tot 99 totdat u de stimulatie voelt. U merkt misschien dat u de intensiteit moet verhogen naarmate u aan de behandeling gewend raakt. Het doel is niet om op intensiteit 99 te eindigen, maar om een intensiteit te vinden die voor u aangenaam is.
	De geleidingsdraad is aangesloten op het apparaat.	Haal de geleidingsdraad uit het apparaat. De voetstappen werken niet als de geleidingsdraad is aangesloten.
	De Revitive kan in de automatische pauzestand staan	Als de stimulatie wordt onderbroken, is er een pulserende weergave op de Revitive en in de app te zien. Door op  te tikken wordt de stimulatie hervat en door op  te tikken wordt de stimulatiesessie beëindigd. Zorg dat u voldoende water gedronken hebt, dat uw voeten goed gehydrateerd zijn en dat u beide voeten op de voetstappen geplaatst hebt.
	Als u, na het proberen van de bovenstaande oplossingen, nog steeds geen stimulatie kunt voelen:	Test het apparaat door één hand tegelijkertijd op allebei de voetstappen te plaatsen (op de hiel van de voetstappen is het gemakkelijkst). Met uw andere hand, beginnend bij nul, verhoogt u het intensiteitsniveau totdat u de stimulatie kunt voelen. Als u de stimulatie via uw hand voelt, werkt het apparaat. Als u de stimulatie bij 99 nog steeds niet kunt voelen, kunt u het beste contact opnemen met een erkende dealer.
Revitive trilt niet.	REVITIVE HOORT NIET TE TRILLEN.	
De IsoRocker® maakt geen kantelbeweging.	De kantelbeweging wordt teweeggebracht door de spieren in uw benen; de IsoRocker® werkt als een draaipunt.	De IsoRocker® zal pas een kantelbeweging maken wanneer het intensiteitsniveau hoog genoeg is om een samentrekking van de kuitspieren te veroorzaken. Het kan zijn dat u het intensiteitsniveau nog niet hoog genoeg kunt opvoeren, totdat u gewend bent aan het prikkelende gevoel. Het is belangrijk dat de intensiteit is ingesteld op een niveau dat aangenaam is.
	U hebt het apparaat te ver naar voren geplaatst.	Ga zitten met uw knieën in een hoek van 90 graden.
Bij gebruik van de IsoRocker® op een harde vloer hoor ik een tikgeluid.	Het apparaat is verkeerd neergezet of de intensiteit is te hoog.	Zet het apparaat goed neer of verlaag de intensiteit om het tikgeluid te verminderen. U kunt ook een mat onder het apparaat leggen om het geluid te dempen.

Problemen oplossen

Probleem	Mogelijke oorzaak	Oplossing
Mijn benen doen pijn na de behandeling.	De intensiteit staat misschien te hoog ingesteld en uw spieren worden overbelast.	Geef uw spieren voldoende tijd tussen behandelingen in om te kunnen herstellen (net als na intensief sporten!). Begin bij uw volgende sessie op een lagere intensiteit (u voelt een milde elektrische stimulatie die aangenaam is) en beperk de tijdsduur van de behandelingen totdat uw spieren aan de stimulatie zijn gewend.
Bij gebruik van de elektroden voelt de stimulatie onaangenaam.	Het stimulatieniveau dat u toepast, kan te hoog zijn of uw huid is beschadigd.	Verlaag het stimulatieniveau met behulp van de intensiteitsregelknop  in de app of de intensiteitsregelknop  op de Revitive. U moet mogelijk wachten met het gebruik tot de huid geheeld is.
Ik weet niet welk programma er geselecteerd is.		De naam van het geselecteerde programma wordt aan de bovenkant van het bedieningsscherm weergegeven.
Ik voel plotseling geen stimulatie meer wanneer ik de elektroden gebruik.	Misschien hebt u de stimulatiesessie per ongeluk op pauze gezet, door een lichaamselektrode of snoer los te trekken of de pauzeknop in te drukken.	Als de stimulatie wordt onderbroken, is er een pulserende weergave op de Revitive en in de app te zien. In de app zijn de knoppen Start  of Stop  te zien. Door op  te tikken wordt de stimulatie hervat en door op  te tikken wordt de stimulatiesessie beëindigd. U moet de elektroden weer op uw lichaam aanbrengen of het snoer weer aansluiten om de sessie te kunnen hervatten.
Bij gebruik van de dijelektroden doen de spieren in mijn dij pijn vóór het einde van de behandeling.	Uw spieren zijn misschien nog niet sterk genoeg om een volledige sessie van 20 minuten vol te houden.	Schakel het apparaat uit en beëindig de sessie vóór de 20 minuten zijn verstreken. Begin bij uw volgende sessie op een lagere intensiteit (u voelt een milde elektrische stimulatie die aangenaam is) en beperk de tijdsduur van de behandelingen totdat uw spieren aan de stimulatie zijn gewend.
Bij gebruik van de dijelektroden voel ik de stimulatie in mijn dij niet.	De behandeling is begonnen en bevindt zich in de rustperiode	Afhankelijk van het geselecteerde programma moet u tot 10, 20 of 50 seconden wachten voordat de stimulatie weer wordt gestart.

Ga naar support.revitive.nl voor meer informatie, inclusief Veelgestelde vragen

Technische specificaties

Productnaam	Revitive Medic Coach
Model	5575AQ
Frequentie (+/-10%)	EMS: 20Hz – 53Hz TENS: 80Hz - 130Hz
Uitgangsstroom	EMS: Max 15mA TENS: Max 19mA
Gewicht (+/-0,5kg)	1,5kg +/- 0,5kg
Afmetingen	360mm (Ø) x 76.5mm (D)
Stroomverbruik	5W
AC-adapter	CE-goedgekeurd
Voeding Ingang (bij gebruik van adapter)  Uitgang 	100-240V  , 50/60Hz, 0,18A 5V () DC  , 1,0A
Batterij	Lithiumion, 2600mAh, 3,7V
Levensduur batterij	300 laadcycli
Toegepaste onderdelen Onderdelen van Revitive die bij normaal gebruik in fysiek contact komen met de gebruiker.	Lichaamselektroden - 5cm x 5cm = 25cm ² Dijelektroden - 10cm x 12,5cm = 125cm ² SoftTouch Pads (Voetstappen) - 253,69cm ²
Levensduur van apparaat	4 jaar

Algemene Bluetooth-specificaties

Standaard	Bluetooth 5.0
Frequentieband	2,402 tot 2,480 GHz
Modulatiemethode	GFSK

Met de Revitive-app kunt u de Revitive via uw telefoon bedienen

Werkfrequenties	Bluetooth
Werkbereik	Tot 30 meter

Technische specificaties

Specificaties van voor elektrische spierstimulatie (EMS):

Golfvorm		Tweefasig	
Vorm		Vierkant symmetrisch met polariteitsomkering	
Maximale uitgangsspanning (+/-15%)	@500 Ω	Voet: 26 - 35Vp	Lichaam: 18 - 32,6Vp
Pulsduur (+/-10%)		Voet: 450 of 970 μ s	Lichaam: 450 μ s
Nettolading	@ 500 Ω	[0,001]mC	
Maximale vermogensdichtheid	@ 500 Ω	Voet: 0,414 mW/cm ²	Lichaam: 1,52-3,82 mW/cm ²
AAN-tijd (+/- 10%)		Voet: 1,90 - 8,30s	Lichaam: 1,90 -33,0s
UIT-tijd (+/- 10%)		Voet: 1,00 - 1,50s	Lichaam: 1,00 - 47,0s

Specificaties van transcutane elektrische zenuwstimulatie (TENS):

















Golfvorm		Tweefasig
Vorm		Rechthoekig
Maximale uitgangsspanning	@ 500 Ω	50Vp
Pulsduur		100 μ s
Nettolading (per puls)	@ 500 Ω	0 μ C
Maximale gemiddelde vermogensdichtheid	@ 500 Ω	4,19 mW/cm ²

De waarden voor pulsduur, herhalingsfrequenties en amplitudes, inclusief gelijkstroomcomponenten, mogen niet meer dan $\pm 20\%$ afwijken wanneer wordt gemeten met een belastingsweerstand binnen het gespecificeerde bereik.

Neem contact op met de fabrikant als na een bepaalde periode bevestigd moet worden dat de Revitive binnen zijn essentiële prestatievermogen werkt.











Technische specificaties

Symbolen

Voldoet aan de Europese richtlijn medische hulpmiddelen (93/42/EEG)	
Conform VK-regelgeving Product voldoet aan alle wettelijke eisen van het VK.	
LOT- en serienummer van het apparaat, inclusief jaar (JJJJ) en maand (MM) van productie, zoals vermeld op de verpakking en achterop het apparaat	 #JJJJMMXXXXX
Indicatienummer Revitive	
Artikelnummer	
Contra-indicaties, waarschuwingen en aandachtspunten Zorg dat u deze begrijpt voordat u de Revitive in gebruik neemt	
Voeding	
Resterende tijd	
Intensiteitsniveau	
Indicator elektroden	
Batterij-indicator	
Bluetooth	
FCC-keurmerk Keurmerk op in de Verenigde Staten geproduceerde of verkochte elektronische producten dat aangeeft dat de elektromagnetische interferentie van Revitive lager is dan de door de Federal Communications Commission goedgekeurde limieten. Actegy Ltd. voldoet aan alle toepasselijke regels van de FCC.	
RCM-keurmerk Het apparaat voldoet aan de vereisten voor radiocommunicatie en elektromagnetische compatibiliteit van Australië en Nieuw-Zeeland.	
Polariteit positief in midden	
Dubbel geïsoleerd medisch elektrisch toestel van klasse II	

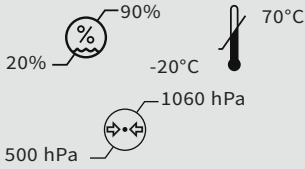
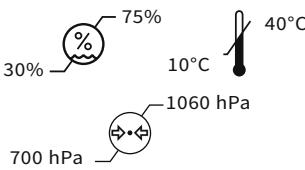
Technische specificaties

Symbolen

Medisch elektrisch toestel van het type BF	
Wettelijke fabrikant van het apparaat	
EU/EG Europees gemachtigde	
Raadpleeg de gebruiksaanwijzing	
De richtlijn betreffende afgedankte elektrische en elektronische apparatuur (AEEA-richtlijn). Voer dit product aan het einde van zijn gebruiksduur niet af met het huishoudelijk afval, maar breng het naar een verzamelpunt voor de recycling van elektronische apparatuur	
IP21 – Beschermingsgraad tegen binnendringing	IP21
Houdbaarheidsdatum	 JJJJ MM DD
Luchtvochtigheids-, temperatuur- en luchtdrukgebied tijdens opslag en transport	
Luchtvochtigheids-, temperatuur- en luchtdrukgebied voor gebruiksomstandigheden Nadat het apparaat aan warme of koude temperaturen buiten het opgegeven temperatuurbereik van 10-40°C is blootgesteld, moet u het apparaat opnieuw aan de aanbevolen gebruikstemperatuur laten acclimatiseren om een goede werking van het product te handhaven	
Uitsluitend voor gebruik binnenshuis	
Medisch apparaat bevat geen natuurlijke rubber (latex)	
Het apparaat niet demonteren	

Garantie

- 1.** De Producten hebben een commerciële garantie van 24 maanden vanaf hun aankoopdatum of vanaf hun leveringsdatum wanneer zij via internet worden gekocht. Deze garantie is geldig voor aankopen in Frankrijk, Duitsland, Italië, Spanje, België, het Groothertogdom Luxemburg en Nederland. Defecte of beschadigde Producten die onder deze garantie vallen, worden gratis vervangen door Revitive/Actegy of haar wederverkoper wanneer de producten niet rechtstreeks bij Revitive/Actegy zijn gekocht (behalve in de gevallen van garantie-uitsluitingen die hierna worden uiteengezet). Als Revitive/Actegy bepaalde promotionele garantietermijnen heeft toegekend, vallen de producten ook na de periode van 24 maanden nog onder de garantie.
- 2.** Garantie-uitsluitingen: de commerciële garantie van Revitive/Actegy vervalt in geval van interventie door derden met betrekking tot het Product, slecht gebruik, gebruik voor professionele doeleinden, nalatigheid of slecht onderhoud van het Product door de klant.
- 3.** Om gebruik te maken van de commerciële garantie wordt de klant uitgenodigd om contact op te nemen met de wederverkoper van het Product wanneer hij het product niet rechtstreeks bij Revitive/Actegy heeft gekocht, of zich te wenden tot een lokale vestiging van Revitive/Actegy via de contactgegevens op de achterkant van deze handleiding. Indien het Product, afgezien van garantie-uitsluiting, defect of beschadigd is, zorgt de Revitive/Actegy klantendienst of de wederverkoper van de Producten voor gratis retournering en vervanging van het product.
- 4.** Het product moet in de originele verpakking worden geretourneerd. Wanneer het Product wordt teruggezonden zonder de originele verpakking, kunnen extra kosten worden gerekend. Randapparatuur, alle accessoires en de handleidingen van het Product moeten bij de retourzending met het Product worden meegeleverd.
- 5.** De commerciële garantie van deze fabrikant wordt onafhankelijk en zonder afbreuk te doen aan de geldende wettelijke garanties toegekend. De Klant kan de details van de wettelijke garanties, indien vereist door de toepasselijke wetgeving, online vinden op www.revitive.nl/garantie, of ze per post aanvragen bij de plaatselijke Revitive/Actegy-vertegenwoordiger.
- 6.** De garantie van de fabrikant is onderworpen aan de wetgeving die geldt in de vestigingsplaats van de klant. Elke rechtszaak of andere actie die voortvloeit uit, betrekking heeft op, of verband houdt met de vervaardiging of verkoop is onderworpen aan de wetgeving die geldt in de vestigingsplaats van de klant, en de locatie voor een dergelijke actie is de vestigingsplaats van de klant. De garantie is van toepassing op aankopen in Frankrijk, België, Luxemburg, Duitsland, Oostenrijk, Nederland, Italië en Spanje.

Registreer uw apparaat om uw gratis garantie van 2 jaar te activeren op: support.revitive.nl

REVITIVE®

Medic Coach



Actegy Ltd

1 West Point, Western Road
Bracknell, RG12 1HJ
United Kingdom
Tel: +44 (0)800 014 6233



MDSS

Schiffgraben 41
30175 Hannover, Germania.

Distributeur / Vertrieb

FR/NL/BE:

Revitive SAS
250 bis boulevard Saint-Germain
75007 Paris
France/Frankrijk/Frankreich
Tel: 0805 321 051 (FR)
+33 (0)1 75 85 03 74 (BE/NL)
contact@revitive.fr



CE
2797

Copyright © 2022 Actegy Ltd. Alle rechten voorbehouden. Actegy®, Revitive®, Revitive Medic Coach®, Circulation Booster®, OxyWave® en IsoRocker® zijn geregistreerde handelsmerken van Actegy Ltd. Het Revitive-apparaat is een eigen ontwerp en is beschermd door de toepasselijke wetten op ontwerpgebied.

De afbeeldingen in deze handleiding dienen alleen ter illustratie en kunnen gewijzigd worden.

6158_IFU02_DIGITAL_18456745 03.2022

CIRCULATION BOOSTER®

www.revitive.nl