

MANUEL



# PROLINE KM1400W

NOTICE D'UTILISATION



[Tous nos Tutos vidéo](#)



[Darty.com](#)



[Tous nos magasins](#)



[Communauté SAV Darty](#)

# PROLINE

## ROBOT PÂTISSIER KEUKENMACHINE

KM1400W



### MANUEL D'UTILISATION HANDLEIDING

FR

NL









ES

PT

EN



# TABLE DES MATIÈRES

	MISES EN GARDE IMPORTANTES.....	p. 02
	INFORMATIONS RELATIVES À LA SÉCURITÉ.....	p. 04
	DESCRIPTION DU PRODUIT.....	p. 06
	AVANT LA PREMIÈRE UTILISATION.....	p. 06
	FONCTIONNEMENT.....	p. 07
	NETTOYAGE ET ENTRETIEN.....	p. 10
	GUIDE DE DÉPANNAGE.....	p. 11
	SPÉCIFICATIONS.....	p. 11
	MISE AU REBUT.....	p. 12

## MISES EN GARDE IMPORTANTES

**MERCI DE BIEN VOULOIR LIRE LES CONSIGNES DE SÉCURITÉ ATTENTIVEMENT AVANT D'UTILISER L'APPAREIL ET DE LES CONSERVER POUR RÉFÉRENCE ULTÉRIEURE.**

### ATTENTION

- Cet appareil est destiné à être utilisé dans des applications domestiques et analogues telles que:
  - les coins cuisines réservés au personnel des magasins, bureaux et autres environnements professionnels;
  - les fermes;
  - l'utilisation par les clients des hôtels, motels et autres environnements à caractère résidentiel;
  - les environnements de type chambre d'hôtes.
- Si le câble d'alimentation est endommagé, il doit être remplacé par le fabricant, son service après vente ou des personnes de qualification similaire afin d'éviter un danger.
- En ce qui concerne les durées de fonctionnement et les réglages de vitesse, référez-vous à la section "FONCTIONNEMENT".
- MISE EN GARDE: Risques de blessures en cas de mauvaise utilisation du produit.
- Des précautions doivent être prises lors de la manipulation des couteaux affûtés, lorsqu'on vide le bol et lors du nettoyage.
- Toujours déconnecter l'appareil de l'alimentation si on le laisse sans surveillance et avant montage, démontage ou nettoyage.
- Cet appareil peut être utilisé par des personnes dont les capacités physiques, sensorielles ou mentales sont réduites ou dont l'expérience ou les connaissances ne sont pas suffisantes, à condition qu'ils bénéficient d'une surveillance ou qu'ils aient reçu des instructions quant à l'utilisation de l'appareil en toute sécurité et dans la mesure où ils en comprennent bien les dangers potentiels.
- Les enfants ne doivent pas utiliser l'appareil comme un jouet.
- En ce qui concerne les informations détaillées sur la manière de nettoyer les surfaces en contact avec les aliments, référez-vous

- à la section "NETTOYAGE ET ENTRETIEN" en page 10.
- Mettre l'appareil à l'arrêt et le déconnecter de l'alimentation avant de changer les accessoires ou d'approcher les parties qui sont mobiles lors du fonctionnement.
  - Être vigilant si un liquide chaud est versé dans le préparateur culinaire ou le mélangeur dans la mesure où il peut être éjecté de l'appareil en raison d'une ébullition soudaine.
  - Cet appareil ne doit pas être utilisé par les enfants. Conserver l'appareil et son câble hors de portée des enfants.
  - **ATTENTION:** Afin d'éviter tout danger dû au réarmement intempestif du coupe-circuit thermique, cet appareil ne doit pas être alimenté par l'intermédiaire d'un interrupteur externe, comme une minuterie, ou être connecté à un circuit qui est régulièrement mis sous tension et hors tension par le fournisseur d'électricité.

## **⚠ INFORMATIONS RELATIVES À LA SÉCURITÉ**

- Avant de brancher l'appareil sur le secteur, vérifiez que la tension indiquée sur l'appareil correspond à la tension de votre réseau domestique.
- Afin d'éviter tout risque d'électrocution, ne mettez jamais l'appareil ou le câble dans l'eau ni dans tout autre liquide.
- Éteignez et débranchez l'appareil de la prise électrique lorsqu'il n'est pas utilisé, avant d'assembler ou de démonter des pièces et avant de le nettoyer. Pour débrancher l'appareil, saisissez la fiche et tirez-la hors de la prise secteur. Ne tirez jamais sur le câble d'alimentation.
- L'utilisation d'accessoires autres que ceux recommandés par le fabricant peut entraîner un incendie, une décharge électrique ou des blessures.
- Ne laissez pas l'appareil sans surveillance lorsqu'il fonctionne.
- Cet appareil n'est pas destiné à une utilisation en plein air.
- Ne laissez pas le câble d'alimentation toucher des surfaces chaudes ou pendre du bord d'une table ou d'un comptoir où il pourrait être tiré par des enfants ou provoquer une chute accidentelle.
- N'utilisez pas cet appareil pour une utilisation autre que celle pour laquelle il a été conçu.
- Avant d'utiliser cet appareil, assurez-vous que les cheveux longs sont attachés et que les bijoux et les vêtements lâches sont retirés.
- Assurez-vous que les accessoires sont correctement insérés et correctement assemblés avant de faire fonctionner cet appareil.
- Ne dépassez pas la quantité maximale des ingrédients indiquée dans le manuel d'instructions.
- Évitez de trop remplir le bol.
- Les enfants doivent rester sous surveillance afin de garantir qu'ils ne jouent pas avec l'appareil.
- Attendez l'arrêt complet de la rotation des accessoires avant de relever la tête motrice.
- Utilisez toujours l'appareil sur une surface plane, sèche et sûre.

- Ne placez jamais cet appareil sur ou à proximité d'un brûleur électrique ou à gaz chaud, ni dans un endroit où il pourrait toucher un appareil chauffé.



## 👁 DESCRIPTION DU PRODUIT

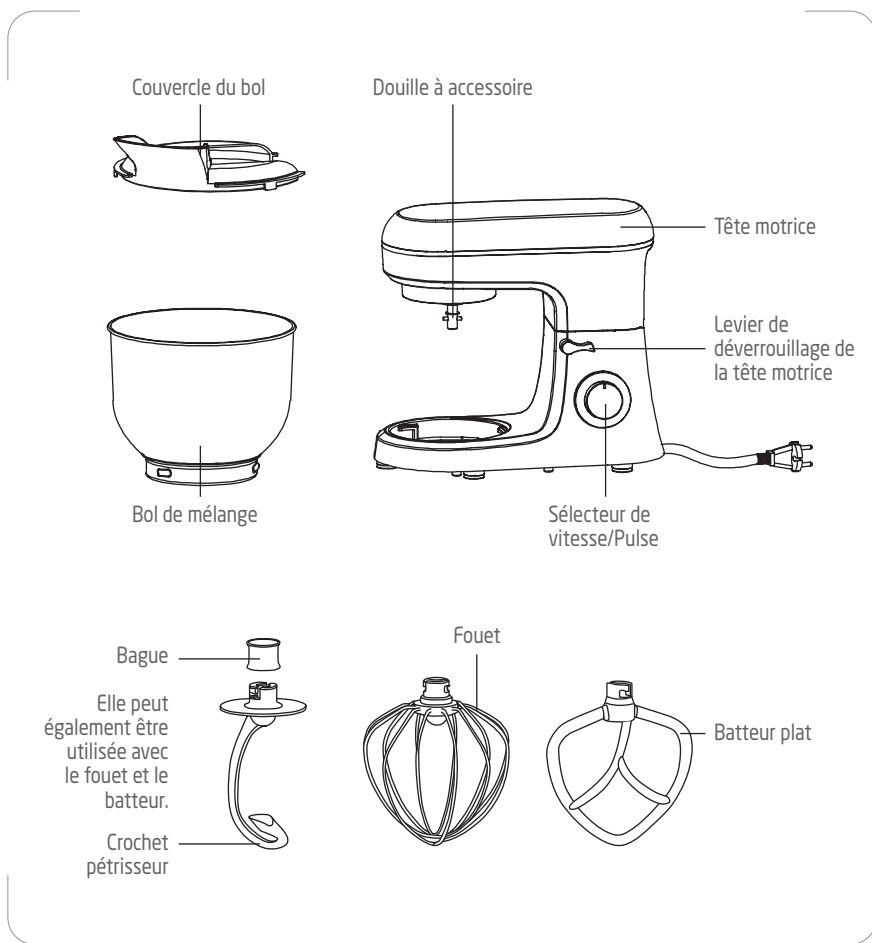

## 🔧 AVANT LA PREMIÈRE UTILISATION

Avant d'utiliser votre l'appareil pour la première fois, retirez tous les matériaux d'emballage et toutes les étiquettes.

Nettoyez soigneusement toutes les pièces amovibles dans de l'eau chaude savonneuse. Rincez-les et faites-les complètement sécher.

N'immergez jamais l'appareil dans l'eau.

## FONCTIONNEMENT

**AVERTISSEMENT** : Assurez-vous TOUJOURS que l'appareil est éteint et débranché de la prise d'alimentation avant d'assembler ou de démonter l'appareil.

1. Posez l'appareil sur une surface plane et stable.



2. Relevez la tête motrice en appuyant sur le bouton de déverrouillage.

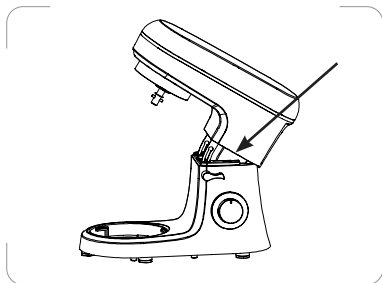

3. Mettez le bol de mélange dans le creux prévu à cet effet. Tournez le bol dans le sens des aiguilles d'une montre pour le verrouiller.

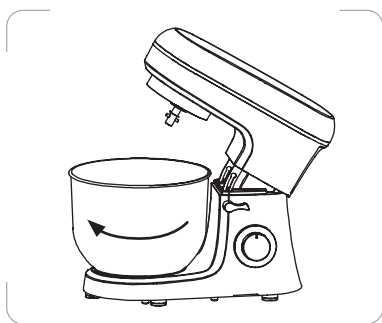

4. Versez les ingrédients dans le bol. Ne remplissez pas excessivement l'appareil.
5. Placez l'accessoire souhaité (fouet, crochet pétrisseur ou batteur plat) dans la douille à accessoire. Tournez-le dans le sens contraire des aiguilles d'une montre jusqu'à ce qu'il se verrouille en position. Tournez le bouton dans le sens des aiguilles d'une montre pour l'enlever.

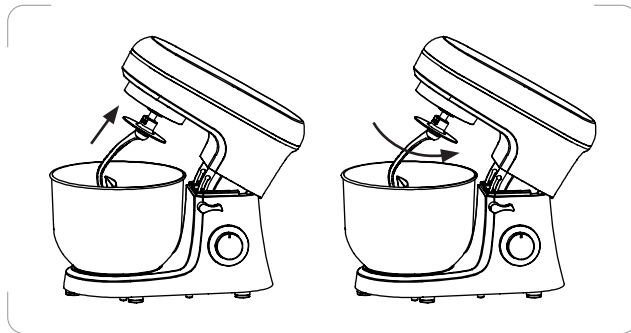



6. Positionnez le couvercle sur le bol avec l'ouverture de remplissage à l'avant de l'appareil.
  - Pendant le processus de préparation, vous pouvez ajouter des ingrédients à travers l'ouverture du couvercle.
7. Appuyez sur le bouton de déverrouillage, puis rabaissez la tête motrice.



8. Vérifiez que le sélecteur de vitesse/Pulse est bien sur 0. Branchez l'appareil.
9. Zet de snelheidsregelaar op de gewenste snelheid.

## Guide de traitement

Accessoire	Type de mélange	Ingrédients maximum	Durée d'utilisation continue(Max)	Vitesses	Méthode d'opération
	Farine	1000 g	5 minutes	1 - 3	Utilisez la vitesse 1 pendant 30 secondes, puis passez à la vitesse 2 pendant 30 secondes et à la vitesse 3 pendant 2 à 4 minutes pour former un amas.
	Eau	538 g			
	Farine	660 g	3 minutes	2 - 4	Utilisez la vitesse 2 pendant 20 secondes, puis passez à la vitesse 4 pendant plus de 3 minutes.
	Eau	660-840 g			
	Oeuf	3 pièces	3 minutes	5 - 6	Utilisez la vitesse 5 ou 6 pendant plus de 3 minutes.

**Permettre à l'appareil de refroidir entre deux cycles consécutifs.**

### Fonction Pulse

**Pour produire de courtes impulsions, placez le sélecteur de vitesse/Pulse sur "P".**

10. Une fois le processus terminé, placez le sélecteur de vitesse en position 0 (Arrêt). Puis débranchez l'appareil.
11. Relevez la tête motrice en appuyant sur le bouton de déverrouillage.
12. Lemélange peut être retiré du bol à l'aide d'une spatule (non fournie).



## NETTOYAGE ET ENTRETIEN

Attention: Éteignez et débranchez toujours l'appareil avant de le nettoyer.

Assurez-vous que l'appareil a complètement refroidi avant de le nettoyer.

Démontez toutes les pièces.

Lavez ces pièces dans de l'eau chaude savonneuse avec un chiffon doux ou une éponge.

Rincez-les soigneusement.

Nettoyez les surfaces extérieures de l'appareil avec un chiffon légèrement humide.

N'immergez pas l'appareil dans l'eau.

Les surfaces en contact avec les aliments doivent être nettoyées régulièrement pour éviter la contamination croisée de différents types d'aliments ; l'utilisation d'eau propre et chaude avec un détergent doux est recommandée pour nettoyer les surfaces qui entrent en contact avec les aliments.

Les bonnes pratiques d'hygiène alimentaire doivent toujours être suivies à tout moment pour éviter les risques d'intoxication alimentaire ou de contamination croisée.

Séchez tout l'appareil avec un chiffon sec avant de le remettre en place.

N'utilisez pas des produits de nettoyage chimiques ou abrasifs.

## GUIDE DE DÉPANNAGE

Problème	Solution
L'appareil ne fonctionne pas.	<ul style="list-style-type: none"><li>• Vérifiez si la fiche est bien insérée dans la prise.</li><li>• Vérifiez si le levier de déverrouillage de la tête revient bien en place.</li><li>• Vérifiez si l'appareil fonctionne en continu depuis plus de 6 à 10 minutes et attendez que le moteur refroidisse.</li></ul>
Il y a du bruit dans le bol mixeur pendant l'utilisation (l'accessoire a touché le bol).	<ul style="list-style-type: none"><li>• Vérifiez si le bol mélangeur est correctement installé.</li><li>• Vérifiez si l'accessoire est correctement installé sur l'appareil.</li></ul>
L'appareil ne fonctionne pas à une certaine vitesse.	<ul style="list-style-type: none"><li>• Vérifiez si la marque sur le sélecteur de vitesse est bien au niveau du repère de la vitesse sur le corps de l'appareil.</li><li>• Tournez le sélecteur de vitesse sur 0, puis tournez-le sur une des positions de vitesse pour vérifier si l'appareil fonctionne.</li></ul>
Des mouvements se produisent lorsque l'appareil fonctionne.	<ul style="list-style-type: none"><li>• Vérifiez si les pieds antidérapants sont bien présents.</li><li>• Vérifiez si l'appareil est placé sur une surface de travail régulière et plane.</li></ul>
Le levier de déverrouillage de la tête ne s'est pas remis en place après l'installation du bol mélangeur et du couvercle du bol.	<ul style="list-style-type: none"><li>• Vérifiez si le couvercle du bol est placé correctement sur le bol mélangeur.</li><li>• Vérifiez si le bol mélangeur est correctement installé.</li></ul>

## SPÉCIFICATIONS

Caractéristiques nominales : 220-240 V ~ 50-60 Hz  
1400 W

FR

NL

ES

PT

EN

11

## MISE AU REBUT



■ En tant que distributeur responsable, nous accordons une grande importance à la protection de l'environnement.

Nous vous encourageons à respecter les procédures correctes de mise au rebut de votre appareil, des piles et des éléments d'emballage. Cela aidera à préserver les ressources naturelles et à garantir qu'il soit recyclé d'une manière respectueuse de la santé et de l'environnement.

Vous devez jeter ce produit et son emballage selon les lois et les règles locales. Puisque ce produit contient des composants électroniques et parfois des piles, le produit et ses accessoires doivent être jetés séparément des déchets domestiques lorsque le produit est en fin de vie.

Pour plus de renseignements sur les procédures de mise au rebut et de recyclage, contactez les autorités de votre commune.

Apportez l'appareil à un point de collecte local pour qu'il soit recyclé. Certains centres acceptent les produits gratuitement.

### **Hotline Darty France**

Quels que soient votre panne et le lieu d'achat de votre produit en France, avant de vous déplacer en magasin Darty, appelez le 0 978 970 970 (prix d'un appel local) 7j/7 et 24h/24.

### **Hotline Vanden Borre**

Le service après-vente est joignable au +32 2 334 00 00, du lundi au samedi de 8h à 18h.

### **Hotline Fnac France**

Quels que soient votre panne et le lieu d'achat de votre produit en France, avant de vous déplacer en magasin Fnac, appelez le 0 969 324 334 du lundi au samedi (8h30-21h00) et le dimanche et jours fériés (10h00-18h00).  
(prix d'un appel local)

En raison des mises au point et améliorations constamment apportées à nos produits, de petites incohérences peuvent apparaître dans ces instructions. Veuillez nous excuser pour la gêne occasionnée.



Points de collecte sur [www.quefairedemesdechets.fr](http://www.quefairedemesdechets.fr)  
Privilégiez la réparation ou le don de votre appareil !

Etablissements Darty & fils ©,  
9 Rue des Bateaux-Lavois, 94200 Ivry-sur-Seine, France 20/10/2023

FR

NL

ES

PT

EN

13



# INHOUDSOPGAVE

	BELANGRIJKE VEILIGHEIDSINSTRUCTIES.....	p. 15
	VEILIGHEIDSINFORMATIE.....	p. 17
	PRODUCTOVERZICHT.....	p. 19
	VOOR HET EERSTE GEBRUIK.....	p. 19
	WERKING.....	p. 20
	REINIGING EN ONDERHOUD.....	p. 23
	PROBLEEMOPLOSSING.....	p. 24
	SPECIFICATIES.....	p. 24
	VERWIJDERING.....	p. 25

# BELANGRIJKE VEILIGHEIDSINSTRUCTIES

**LEES DE VOLGENDE VEILIGHEIDSINSTRUCTIES AANDACHTIG DOOR VOORDAT U HET APPARAAT IN GEBRUIK NEEMT EN BEWAAR ZE VOOR TOEKOMSTIG GEBRUIK.**

## **WAARSCHUWINGEN**

- Dit apparaat is bedoeld voor huishoudelijk gebruik en gebruik in andere vergelijkbare omgevingen, zoals:
  - personeelskeukens in winkels, kantoren en
  - andere werkomgevingen;
  - door klanten in hotels, motels en andere residentiële omgevingen;
  - bed-and-breakfasts.
- Als het netsnoer beschadigd is, moet dit worden vervangen door de fabrikant, een servicecentrum of een gekwalificeerd vakman.
- Voor meer informatie over de gebruiksduur en snelheidsinstellingen, raadpleeg de sectie "WERKING".
- **WAARSCHUWING:** Er is risico op letsel als u dit apparaat niet naar behoren gebruikt.
- Wees voorzichtig tijdens het hanteren van het scherpe mes, het leegmaken van de kom en tijdens het schoonmaken.
- Trek altijd de stekker uit het stopcontact als er geen toezicht op het apparaat is, voordat u het monteert, demonteert of reinigt.
- Het apparaat kan worden gebruikt door personen met beperkte fysieke, zintuiglijke of mentale mogelijkheden, of die een gebrek hebben aan ervaring en kennis, mits ze onder toezicht staan of instructies hebben gekregen omtrent het veilig gebruik van het apparaat en inzicht hebben in de risico's die er aan zijn verbonden.
- Kinderen mogen niet met het apparaat spelen.
- Voor meer informatie over het reinigen van de oppervlakken die in contact komen met levensmiddelen, zie het hoofdstuk 'REINIGING EN ONDERHOUD' op pagina 23 van de

gebruiksaanwijzing.

- Schakel het apparaat uit en haal de stekker uit het stopcontact alvorens accessoires te vervangen of bewegende onderdelen te benaderen als het apparaat in werking is.
- Wees voorzichtig als er hete vloeistof in de keukenmachine of blender wordt gegoten, omdat dit er weer uit kan spatten als gevolg van plotseling opstomen.
- Mag het apparaat niet door kinderen worden gebruikt. Houd het apparaat en het netsnoer buiten het bereik van kinderen.
- **OPGELET:** Om elk gevaar te vermijden door een onbedoelde terugstelling van de thermische beveiliging, mag dit apparaat niet gebruikt worden met een extern schakelapparaat, zoals een timer, of aangesloten worden op een stroomkring die regelmatig in- en uitgeschakeld wordt door het nutsbedrijf.

## **VEILIGHEIDSINFORMATIE**

- Voordat de stekker in het stopcontact wordt gestoken, controleer of de spanning die op het apparaat is vermeld overeenstemt met de spanning van uw netvoeding.
- Dompel het apparaat of het snoer niet in water of een andere vloeistof om het risico op een elektrische schok te beperken.
- Zet het apparaat uit en haal de stekker uit het stopcontact wanneer u het apparaat niet gebruikt en alvorens het te monteren, te demonteren of te reinigen. Om te ontkoppelen, trek het snoer uit door aan de stekker te trekken. Trek nooit aan het snoer zelf.
- Het gebruik van opzetstukken of accessoires die niet door de fabrikant zijn aanbevolen kan brand, een elektrische schok of persoonlijk letsel veroorzaken.
- Laat het apparaat nooit zonder toezicht achter wanneer in gebruik.
- Niet voor gebruik buitenshuis.
- Laat het snoer geen hete oppervlakken aanraken en laat het niet over de rand van een tafel of aanrecht hangen, zodat kinderen er niet per ongeluk aan kunnen trekken of er niet over kunnen struikelen.
- Gebruik het apparaat niet voor andere doeleinden dan waarvoor het is bestemd.
- Voordat u het apparaat gebruikt, moet u ervoor zorgen dat lange haren in een staart zitten en loszittende sieraden en kleding uit de buurt worden gehouden.
- Wees er zeker van dat accessoires stevig en juist zijn geplaatst voordat u het apparaat gebruikt.
- Overschrijd niet de maximale hoeveelheid ingrediënten die staan vermeld in de gebruiksaanwijzing.
- Maak de kom niet te vol.
- Kinderen moeten onder toezicht staan om er zeker van te zijn dat ze niet met het apparaat spelen.
- Controleer of alle hulpstukken volledig tot stilstand zijn gekomen voordat u de mixerkop optilt.

- Gebruik het apparaat altijd op een stevig, droog en vlak oppervlak
- Plaats dit apparaat nooit in de nabijheid van een heet elektrisch of gasfornuis, of een verwarmde oven.

## PRODUCTOVERZICHT

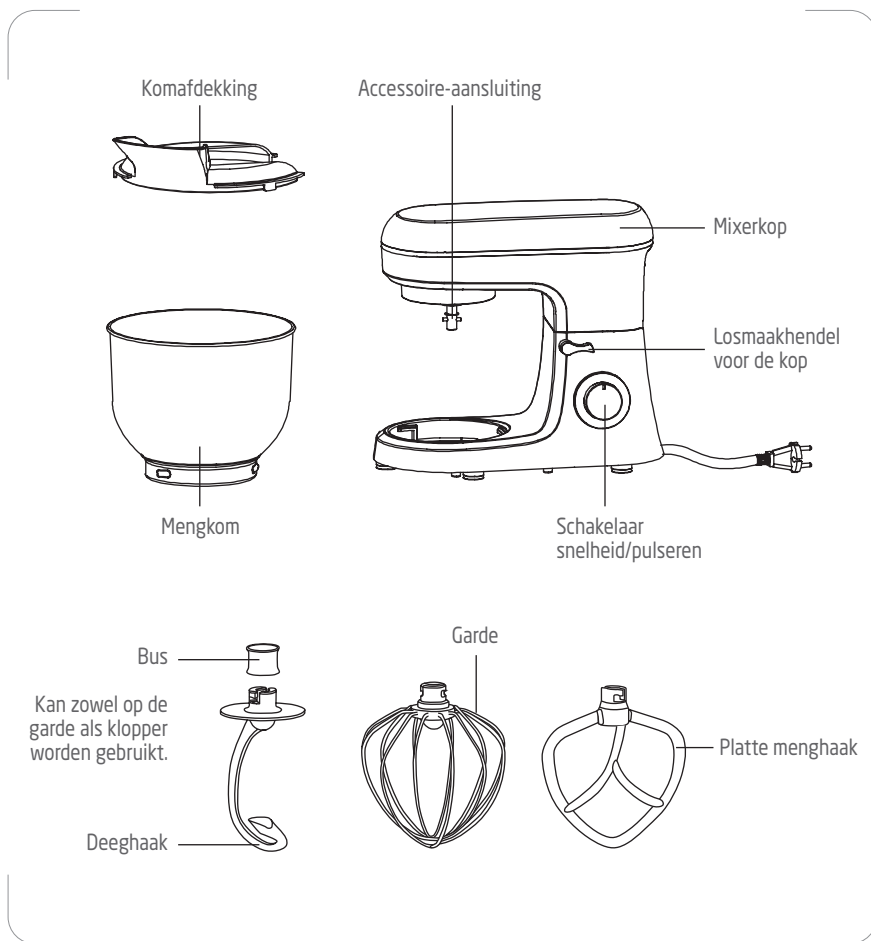

## VOOR HET EERSTE GEBRUIK

Voordat u uw apparaat voor de eerste keer gebruikt, verwijder al het verpakkingsmateriaal en labels.

Maak alle afneembare onderdelen schoon in een warm sopje. Afspoelen en grondig afdrogen.

Dompel de apparaat nooit in water.

## WERKING

**WAARSCHUWING:** Zorg ervoor dat het apparaat **ALTIJD** is uitgeschakeld en de stekker is uitgetrokken voordat u het apparaat in elkaar zet of uit elkaar haalt.

1. Plaats het apparaat op een stabiel en vlak oppervlak.



2. Druk op de losmaakhendel van de mixerkop om de mixerkop te kantelen.



3. Zet de mengkom in de uitsparing ervoor. Draai de mengkom rechtsom vast.

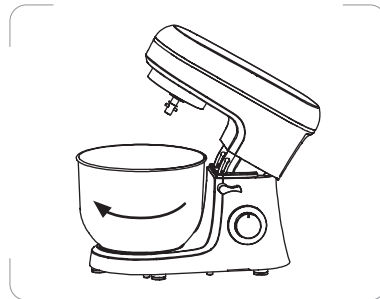

4. Plaats de ingrediënten in de kom. Maak het apparaat niet te vol.
5. Plaats het gewenste accessoire (garde, deeghaak o platte menghaak) in de accessoire-aansluiting. Draai tegen de klok in totdat het op zijn plaats vergrendelt. Draai met de klok mee om te verwijderen.

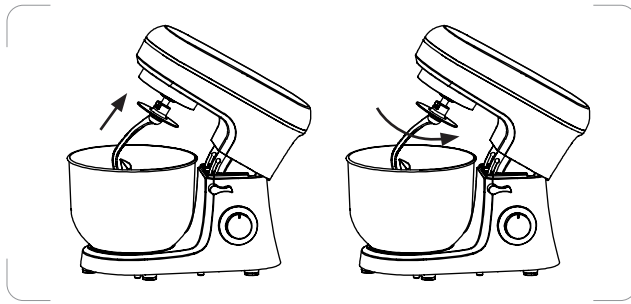

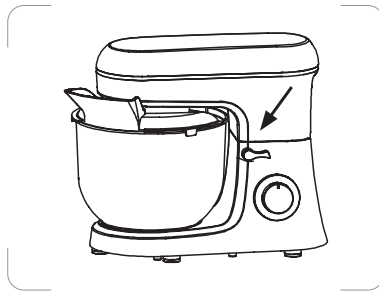

6. Plaats de afdekking op de kommet de vulopening aan de voorkant van het apparaat e.
  - U kunt tijdens het bereiden ingrediënten toevoegen via de opening in de afdekking.
7. Druk op de losmaakhendel van de kop en laat de mixerkop zakken.



8. Controleer of de schakelaar snelheid/pulseren naar de stand 0 is geschakeld. Sluit het apparaat aan op een stopcontact.
9. Zet de snelheidsregelaar op de gewenste snelheid.



## Verwerkingstabel

Accessoire	Type mengsel	Maximale ingrediënten	Continue gebruiksduur (Max)	Snelheden	Werking
	Bloem	1000 g	5 minuten	1 - 3	Laat 30 seconden draaien op snelheid 1, vervolgens 30 seconden op snelheid 2 en dan 2 tot 4 minuten op snelheid 3 om een cluster te vormen.
	Water	538 g			
	Bloem	660 g	3 minuten	2 - 4	Laat 20 seconden draaien op snelheid 2 en vervolgens langer dan 3 minuten op snelheid 4.
	Water	660-840 g			
	Eieren	3 stuks	3 minuten	5 - 6	Laat langer dan 3 minuten op snelheid 5 of 6 draaien.

**Laat het apparaat tussen twee opeenvolgende cycli afkoelen.**

### Pulseerstand

**Houd de schakelaar snelheid/pulseren in de stand "P" om in korte stoten te pulseren.**

- Als u klaar bent met het verwerken van levensmiddelen, zet u de snelheidsregelaar op 0. Trek vervolgens de stekker van het apparaat uit het stopcontact.
- Druk op de losmaakhendel van de mixerkop om de mixerkop te kantelen.
- Het mengsel kan met behulp van een spatel uit de kom worden gehaald (niet meegeleverd).

## **REINIGING EN ONDERHOUD**

Waarschuwing: Zet het apparaat altijd uit en haal de stekker uit het stopcontact voordat u het apparaat reinigt.

Zorg ervoor dat het apparaat volledig is afgekoeld alvorens het schoon te maken.

Verwijder alle accessoires.

Was de accessoires af met een zachte doek of een spons in een warm zeepsopje. Spoel ze grondig af.

Maak de buitenkant van het apparaat schoon met een iets vochtige doek. Niet in water onderdompelen.

Maak de oppervlakken die met voedsel in aanraking komen regelmatig schoon om kruisverontreiniging door verschillende soorten voedsel te vermijden. Het is aanbevolen om deze oppervlakken schoon te maken met warm, schoon water en een beetje mild schoonmaakmiddel.

Correcte levensmiddelenhygiëne moet te allen tijde worden gevolgd om de kans op voedselvergiftiging / kruisbesmetting te voorkomen.

Droog het apparaat af met een droge doek alvorens het apparaat op te bergen.

Gebruik geen chemische reinigingsmiddelen of schuurmiddelen voor het reinigen.

## PROBLEEMOPLOSSING

Probleem	Oplossing
Het apparaat werkt niet.	<ul style="list-style-type: none"><li>• Controleer of de stekker goed contact heeft met het stopcontact.</li><li>• Controleer of de ontgrendelingshendel van de kop naar zijn plaats terugveert.</li><li>• Controleer of het apparaat langer dan 6 - 10 minuten ononderbroken werkt en wacht totdat de motor is afgekoeld.</li></ul>
Geluid in de mengkom tijdens de werking (het accessoire heeft de kom geschraapt).	<ul style="list-style-type: none"><li>• Controleer of de mengkom juist is geïnstalleerd.</li><li>• Controleer of het accessoire juist op het apparaat is geïnstalleerd.</li></ul>
Het apparaat werkt niet op een bepaalde snelheid.	<ul style="list-style-type: none"><li>• Controleer of de markering op de snelheidsregelaar overeenstemt met de snelheid die op de behuizing is aangegeven.</li><li>• Draai de snelheidsregelaar naar 0 en draai deze dan naar een bepaalde snelheidsstand om te controleren of het apparaat nu wel werkt.</li></ul>
Er is beweging wanneer het apparaat in werking is.	<ul style="list-style-type: none"><li>• Controleer of de antislipvoetjes niet loszitten.</li><li>• Controleer of het apparaat op een glad en vlak oppervlak is geplaatst.</li></ul>
De ontgrendelingshendel van de kop is na het installeren van de mengkom en het deksel niet naar zijn plaats teruggeveerd.	<ul style="list-style-type: none"><li>• Controleer of het deksel van de kom juist op de mengkom is geplaatst.</li><li>• Controleer of de mengkom juist is geïnstalleerd.</li></ul>

## SPECIFICATIES

Voeding: 220-240V~, 50-60Hz  
1400 W

## VERWIJDERING



Als verantwoordelijke handelaar dragen we zorg voor het milieu. We moedigen u aan om de juiste verwijderingsprocedure voor uw apparaat en verpakkingsmateriaal te volgen. Dit draagt bij tot het behoud van de natuurlijke rijkdommen door deze te recyclen zodat zowel de menselijke gezondheid en het milieu worden beschermd.

Gooi dit apparaat en de verpakking weg in overeenstemming met de geldende wetgeving en voorschriften.

Aangezien dit apparaat elektronische componenten bevat moet het apparaat en toebehoren aan het einde van hun levensduur afzonderlijk van het huisafval worden weggegooid.

Neem contact op met uw gemeente voor informatie over afdanking en recycling. Lever het apparaat in bij het inzamelpunt van uw gemeente voor recycling. Bij sommige inzamelpunten kunt u het apparaat gratis inleveren.









### **Hotline Vanden Borre**

Dienst naverkoop is bereikbaar op tel.nr. +32 2 334 00 00, van maandag tot zaterdag 8u - 18u.

We verontschuldigen ons voor enig ongemak veroorzaakt door kleine inconsistenties in deze gebruikershandleiding, die kunnen ontstaan door productverbetering of -ontwikkeling.

Etablissements Darty & fils ©,  
9 Rue des Bateaux-Lavoirs, 94200 Ivry-sur-Seine, France 20/10/2023

# ÍNDICE DE MATERIAS

	MEDIDAS DE SEGURIDAD IMPORTANTES.....	p. 27
	INFORMACIÓN SOBRE SEGURIDAD.....	p. 29
	DESCRIPCIÓN DEL PRODUCTO.....	p. 30
	ANTES DE USAR POR PRIMERA VEZ.....	p. 30
	MODO DE EMPLEO.....	p. 31
	LIMPIEZA Y MANTENIMIENTO.....	p. 34
	RESOLUCIÓN DE PROBLEMAS.....	p. 35
	ESPECIFICACIONES.....	p. 35
	ELIMINACIÓN.....	p. 36

# **MEDIDAS DE SEGURIDAD IMPORTANTES**

**LEA DETENIDAMENTE ESTAS INSTRUCCIONES Y ADVERTENCIAS ANTES DE USAR EL APARATO Y GUÁRDELAS PARA FUTURAS CONSULTAS.**

## **ADVERTENCIAS**

- Este aparato ha sido diseñado para utilizarse en aplicaciones domésticas y similares, tales como:
  - Cocinas para el personal en tiendas, oficinas y otros entornos laborales.
  - Casas rurales.
  - Para uso de la clientela en hoteles, hostales y otros entornos de tipo residencial.
  - Establecimientos de tipo cama y desayuno.
- Si el cable de alimentación está dañado, debe ser reemplazado por el fabricante, su servicio técnico o una persona debidamente cualificada para ello con el fin de evitar situaciones de peligro.
- Para información sobre los tiempos de funcionamiento y los ajustes de velocidad, consulte el apartado MODO DE EMPLEO.
- **ADVERTENCIA:** Riesgo de lesión si el aparato no se utiliza correctamente.
- Deberá tener cuidado cuando manipule las cuchillas cortantes, cuando vacíe el recipiente o durante la limpieza.
- Desenchufe siempre el aparato de la corriente si lo va a dejar desatendido, o antes de montarlo, desmontarlo o limpiarlo.
- Los aparatos pueden ser utilizados por personas con minusvalías físicas, sensoriales o mentales, o sin la experiencia y los conocimientos necesarios, si lo hacen bajo supervisión o han recibido instrucciones en relación al uso seguro del aparato y comprenden los riesgos que acarrea.
- No permita que los niños jueguen con el aparato.
- La información sobre la limpieza de las superficies en contacto con los alimentos se encuentra en el apartado LIMPIEZA Y MANTENIMIENTO de la página 34 del manual.
- Apague y desenchufe el aparato antes de cambiar algún

accesorio o acercarse a alguna parte que se mueve cuando está funcionando.

- Tenga cuidado al añadir líquidos calientes en el robot o la batidora, ya que pueden ser expulsados del aparato debido a una emanación repentina de vapor.
- El aparato no deberá ser manejado por niños. Mantenga el aparato y su cable de alimentación fuera del alcance de los niños.
- **PRECAUCIÓN:** Con el fin de evitar riesgos debidos a un restablecimiento involuntario de la desconexión térmica, este aparato no debe alimentarse a través de un dispositivo de conmutación externo, como un temporizador, ni conectarse a un circuito que sea encendido y apagado regularmente por la compañía eléctrica.

## INFORMACIÓN SOBRE SEGURIDAD

- Antes de conectar a la corriente, compruebe que la tensión indicada en el aparato se corresponda con la de la corriente eléctrica.
- A fin de evitar descargas eléctricas, no sumerja el aparato o su cable en el agua o algún otro líquido.
- Apague y desenchufe el aparato de la toma de corriente cuando no lo esté utilizando, antes de montar o desmontar piezas, o antes de limpiarlo. Agarre el enchufe y tire de él directamente para desconectarlo de la toma de corriente. No tire nunca del cable.
- El uso de accesorios no recomendados por el fabricante podría causar incendios, descargas eléctricas o lesiones.
- No deje el aparato desatendido cuando esté en funcionamiento.
- No lo utilice en el exterior.
- No deje el cable de alimentación en contacto con superficies calientes ni colgando por el borde de alguna mesa o encimera donde los niños puedan tirar del él o alguien pueda tropezar con él accidentalmente.
- No utilice este aparato para fines distintos al previsto.
- Antes de usar el aparato, asegúrese de tener el pelo largo recogido y quitarse la bisutería y prendas sueltas.
- Asegúrese de que los accesorios estén correctamente insertados y montados antes de usar este aparato.
- No exceda la cantidad máxima de los ingredientes que aparece en el manual de instrucciones.
- No llene el bol excesivamente.
- Se debe vigilar a los niños para asegurarse de que no juegan con el aparato.
- Compruebe que los accesorios han dejado de girar antes de elevar hacia arriba el cabezal del robot.
- Utilice siempre el aparato sobre una superficie segura, seca y nivelada.
- No coloque este aparato cerca o sobre un quemador de gas o eléctrico, ni en algún lugar donde pueda entrar en contacto con un horno caliente.



## 👁 DESCRIPCIÓN DEL PRODUCTO

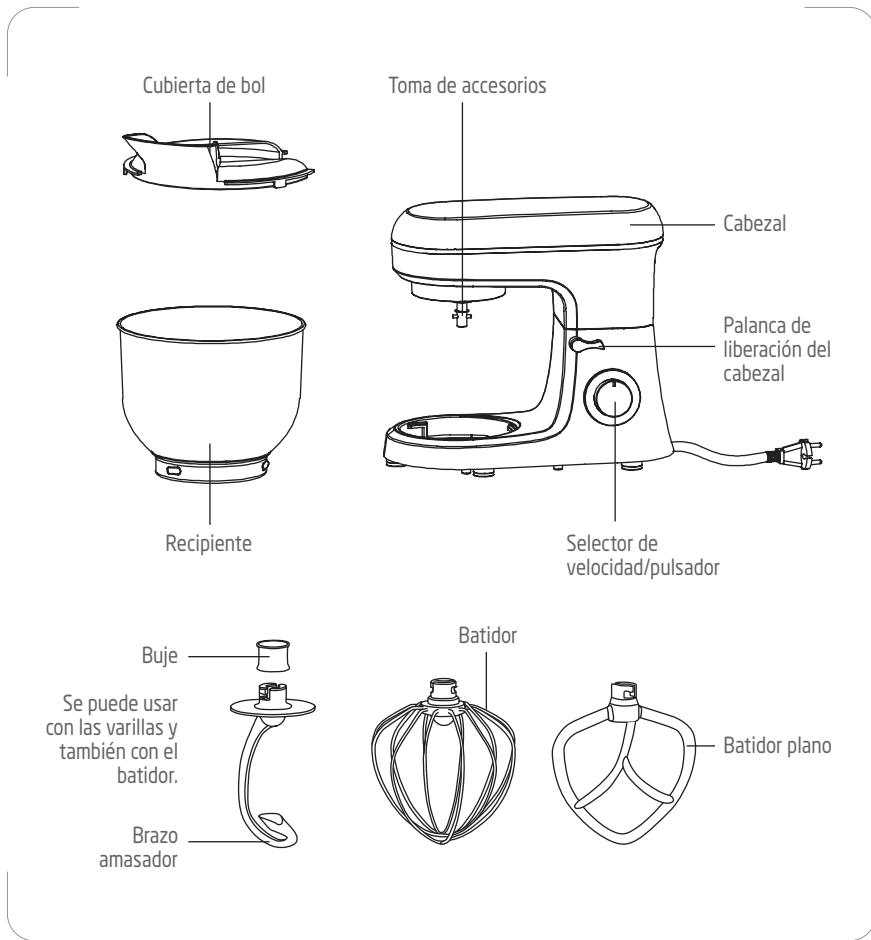

## 🔧 ANTES DE USAR POR PRIMERA VEZ

Antes de usar este aparato por primera vez, retire todo el material de embalaje y las etiquetas.

Lave bien todas las piezas desmontables en agua jabonosa templada. Enjuague y séquelas bien.

Jamás sumerja este aparato en el agua.

## MODO DE EMPLEO

**ADVERTENCIA:** SIEMPRE debe asegurarse de que el aparato está apagado y desenchufado antes de montarlo o desmontarlo.

1. Coloque el aparato sobre una superficie plana y estable.



2. Pulse la palanca de liberación del cabezal para elevar el cabezal.

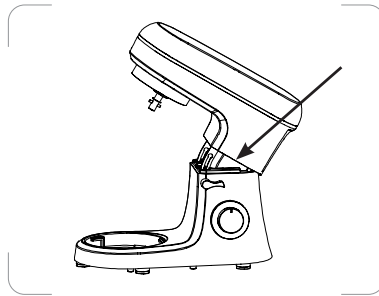

3. Coloque el recipiente en el hueco correspondiente. Gire el recipiente en el sentido de las agujas del reloj hasta acoplarlo.

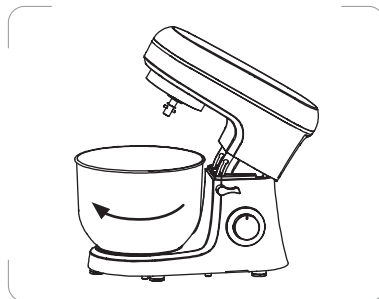

4. Eche los ingredientes en el bol. No llene excesivamente el aparato.
5. Monte el accesorio deseado (batidor, amasador o batidor plano) en la toma

de accesorios. Gírelo en sentido antihorario hasta asegurarlo en su sitio. Gírelo en sentido horario para sacarlo.

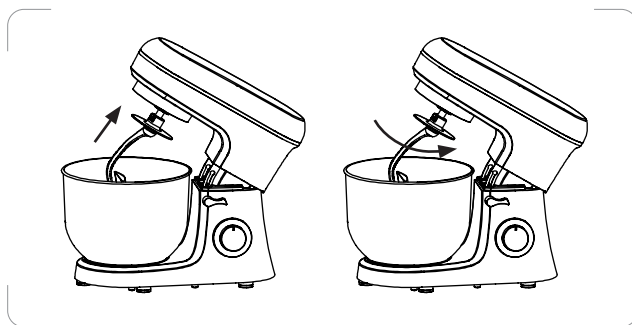

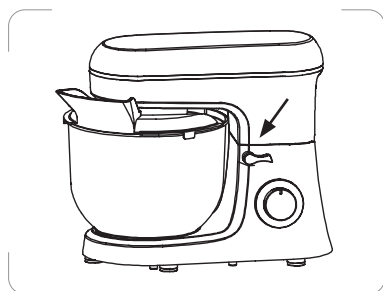

6. Posicione las cubiertas en el bol con la boca de llenado en la parte frontal del aparato.
  - Durante la preparación, puede añadir ingredientes por la cubierta.
7. Pulse la palanca de liberación del cabezal y empuje el cabezal hacia abajo.



8. Compruebe que el selector de velocidad/pulsador está en la posición 0. Enchufe el aparato en la toma de corriente.
9. Gire el selector hasta la velocidad deseada.

## Guía de procesado

Accesorio	Tipo de mezcla	Ingredientes máximos	Funcionamiento continuo (Máx)	Velocidades	Método de funcionamiento
	Harina	1000 g	5 minutos	1 - 3	Hágalo funcionar a velocidad 1 durante 30 segundos, luego a velocidad 2 durante 30 segundos, después a velocidad 3 durante 2 a 4 minutos para formar un grupo.
	Agua	538 g			
	Harina	660 g	3 minutos	2 - 4	Hágalo funcionar a velocidad 2 durante 20 segundos y luego a velocidad 4 durante más de 3 minutos.
	Agua	660-840 g			
	Huevo	3 uds.	3 minutos	5 - 6	Hágalo funcionar a velocidad 5 o 6 durante más de 3 minutos.

**Deje que el aparato se enfríe entre dos usos consecutivos.**

**Pulsador**

**Mantenga pulsado el selector de velocidad/pulsador en la posición "P" para realizar activaciones breves.**

10. Cuando haya acabado de procesar la comida, gire el selector de velocidad a la posición de apagado (0) y desenchufe el aparato.
11. Pulse la palanca de liberación del cabezal para elevar el cabezal.
12. Lamezcla puede retirarse del bol utilizando una espátula (no incluida).

## LIMPIEZA Y MANTENIMIENTO

Advertencia: Apague y desenchufe el aparato antes de limpiarlo. Asegúrese de que el aparato se haya enfriado del todo antes de limpiarlo.

Desmunte los accesorios.

Lave los accesorios en agua jabonosa tibia con un paño suave o una esponja y enjuáguelos bien.

Limpie el exterior del aparato utilizando un paño ligeramente húmedo. No lo sumerja en el agua.

Las superficies en contacto con los alimentos deben limpiarse periódicamente para evitar una contaminación cruzada entre los distintos tipos de alimentos. Recomendamos usar agua limpia y caliente con líquido lavavajillas para limpiar las superficies que hayan entrado en contacto con los alimentos.

Emplee siempre una higiene correcta al tratar los alimentos para evitar intoxicaciones alimentarias o la contaminación cruzada de alimentos.

Seque todas las piezas del aparato con un paño seco antes de volver a montarlas.

No utilice limpiadores químicos o abrasivos para la limpieza.

## ⊗ RESOLUCIÓN DE PROBLEMAS

Problema	Solución
El aparato no funciona.	<ul style="list-style-type: none"><li>• Compruebe si el enchufe hace buen contacto con el enchufe.</li><li>• Compruebe si la palanca de liberación del cabezal vuelve a su lugar.</li><li>• Verifique si el aparato ha funcionado continuamente más de 6 - 10 minutos y espere hasta que el motor se enfríe.</li></ul>
Ruido en el tazón de mezcla cuando el aparato está en funcionamiento (el accesorio raspa el tazón).	<ul style="list-style-type: none"><li>• Compruebe si el tazón de mezclas está instalado correctamente.</li><li>• Compruebe si el accesorio está instalado correctamente en el aparato.</li></ul>
El aparato no funciona a cierta velocidad.	<ul style="list-style-type: none"><li>• Compruebe si la marca en el selector de velocidad corresponde a la serigrafía de velocidad en la carcasa.</li><li>• Gire el selector de velocidad a 0 y, a continuación, gire a una posición de velocidad para volver a comprobar si el aparato funciona.</li></ul>
Se producen movimientos cuando el aparato está funcionando.	<ul style="list-style-type: none"><li>• Compruebe si los pies antideslizantes se han caído.</li><li>• Compruebe si el aparato está colocado sobre una mesa lisa y plana.</li></ul>
La palanca de liberación del cabezal no volvió a su lugar después de instalar el tazón de mezclas y la cubierta del tazón.	<ul style="list-style-type: none"><li>• Compruebe si la tapa del tazón está colocada correctamente en el tazón de mezclas.</li><li>• Compruebe si el tazón de mezclas está instalado correctamente.</li></ul>

## ESPECIFICACIONES

Datos nominales: 220-240 V~, 50-60 Hz  
1400 W

FR

NL

ES

PT

EN

35

## ELIMINACIÓN



 Somos un distribuidor responsable y nos preocupa el medio ambiente. Por estemotivo le pedimos que siga correctamente las instrucciones de eliminación a la hora de desechar el aparato y su material de embalaje. De estemodo, contribuirá a la conservación de los recursos naturales y garantizará que se recicla de modo correcto para preservar la salud las personas y el medio ambiente.

Este aparato y su embalaje se deben desechar conforme a la normativa y regulación local.

Debido a que el aparato contiene componentes electrónicos, el aparato y sus accesorios no se deben tirar en la basura doméstica al final de la vida útil del aparato.









Consulte a las autoridades locales sobre el modo correcto de eliminación y reciclaje de residuos.

El aparato se debe depositar en un punto local de recogida de residuos para proceder a su reciclaje. En algunos puntos de recogida se aceptan residuos gratuitamente.

Le pedimos disculpas por cualquier problema provocado por pequeñas inconsistencias en estas instrucciones, que podrían ser debidas al proceso de desarrollo y mejora del producto.

Etablissements Darty & fils ©,  
9 Rue des Bateaux-Lavois, 94200 Ivry-sur-Seine, France 20/10/2023

# ÍNDICE

	INSTRUÇÕES DE SEGURANÇA IMPORTANTES.....	p. 38
	INSTRUÇÕES DE SEGURANÇA.....	p. 40
	VISTA GERAL DO PRODUTO.....	p. 41
	ANTES DA PRIMEIRA UTILIZAÇÃO.....	p. 41
	FUNIONAMENTO.....	p. 42
	LIMPIEZA E MANUTENÇÃO.....	p. 45
	RESOLUÇÃO DE PROBLEMAS.....	p. 46
	CARACTERÍSTICAS TÉCNICAS.....	p. 46
	ELIMINAÇÃO.....	p. 47



# INSTRUÇÕES DE SEGURANÇA IMPORTANTES

**LEIA OS SEGUINTE AVISOS DE SEGURANÇA E AS INSTRUÇÕES CUIDADOSAMENTE ANTES DE UTILIZAR O APARELHO E GUARDE PARA FUTURAS REFERÊNCIAS**

## AVISOS

- Este aparelho foi criado para ser usado em aplicações domésticas e semelhantes, como:
  - Áreas de cozinha do pessoal em lojas, escritórios e outros ambientes de trabalho;
  - Casas de campo;
  - Por clientes em hotéis, motéis e outros ambientes do tipo residencial;
  - Ambientes do tipo residenciais com pequeno-almoço.
- Se o fio da alimentação ficar danificado, deverá ser substituído pelo fabricante, o agente de reparação ou uma pessoa igualmente qualificada, de modo a evitar quaisquer perigos.
- Relativamente aos tempos de funcionamento e velocidade, consulte a secção "FUNCIONAMENTO".
- AVISO: Existe o risco de ferimentos se não usar o aparelho corretamente.
- Deverá ter cuidado quando manusear lâminas de corte afiadas, ao esvaziar o recipiente e durante a limpeza.
- Desligue sempre o aparelho da alimentação se o deixar sem supervisão e antes de proceder à montagem, desmontagem ou limpeza.
- Este aparelho pode ser usado por pessoas com capacidades físicas, sensoriais ou mentais reduzidas, ou falta de experiência e conhecimentos, se forem supervisionadas e ensinadas quanto à utilização do aparelho de um modo seguro, e compreenderem os perigos envolvidos.
- As crianças não deverão brincar com o aparelho.
- Relativamente às instruções de limpeza das superfícies em contacto com os alimentos, consulte a secção "LIMPEZA E MANUTENÇÃO" na página 45 do manual.

- Desligue o aparelho e retire a ficha da tomada antes de mudar de acessórios ou de tocar em peças que se movam durante a utilização.
- Tenha cuidado se deitar líquidos quentes no processador de comida ou liquidificadora, pois estes podem ser ejetados para fora do aparelho devido a um vapor repentino.
- O aparelho não deve ser utilizado por crianças. Mantenha o aparelho e o respetivo fio fora do alcance de crianças.
- CUIDADO: De modo a evitar perigos devido a um reiniciar inadvertido do corte térmico, o aparelho não pode ser alimentado através de um dispositivo de ativação externo, como um temporizador, nem ligado a um circuito que seja regularmente ligado e desligado pelo serviço de utilidade.

## **▲ INFORMAÇÃO DE SEGURANÇA**

- Antes de ligar à alimentação, certifique-se de que a voltagem indicada no aparelho corresponde à voltagem da alimentação.
- Para proteger contra um risco de choque elétrico, não coloque o aparelho nem o fio dentro de água ou outros líquidos.
- Desligue o aparelho e retire a ficha da tomada quando não o utilizar, antes de montar ou desmontar peças e antes de proceder à limpeza. Para retirar a ficha da tomada, segure sempre pela ficha e não pelo fio. Nunca puxe pelo fio.
- A utilização de acessórios não recomendados pelo fabricante pode dar origem a fogo, choque elétrico ou ferimentos.
- Não deixe o aparelho sem supervisão durante a utilização.
- Não use no exterior.
- Não permita que o fio toque em superfícies quentes ou fique pendurado na extremidade de uma mesa ou balcão, onde possa ser puxado por uma criança ou onde alguém possa tropeçar.
- Não use o aparelho para outros fins para além daqueles para que foi previsto.
- Antes de operar este aparelho certifique-se de que prende o cabelo comprido e remove as peças de joalheria e roupa soltas.
- Certifique-se de que os acessórios estão bem inseridos e corretamente montados antes de operar deste aparelho.
- Não exceda a quantidade máxima de ingredientes indicada no manual de instruções.
- Não encha demasiado a taça.
- As crianças devem ser supervisionadas, para se certificar de que não brincam com o aparelho.
- Certifique-se de que todos os elementos já estão parados antes de levantar a cabeça da misturadora.
- Certifique-se sempre de que utiliza o aparelho em cima de uma superfície segura, plana e seca.
- Não coloque este aparelho em cima ou perto de um fogão a gás ou elétrico que esteja quente, ou onde possa entrar em contacto com um aparelho quente.

## 👁️ VISTA GERAL DO PRODUTO

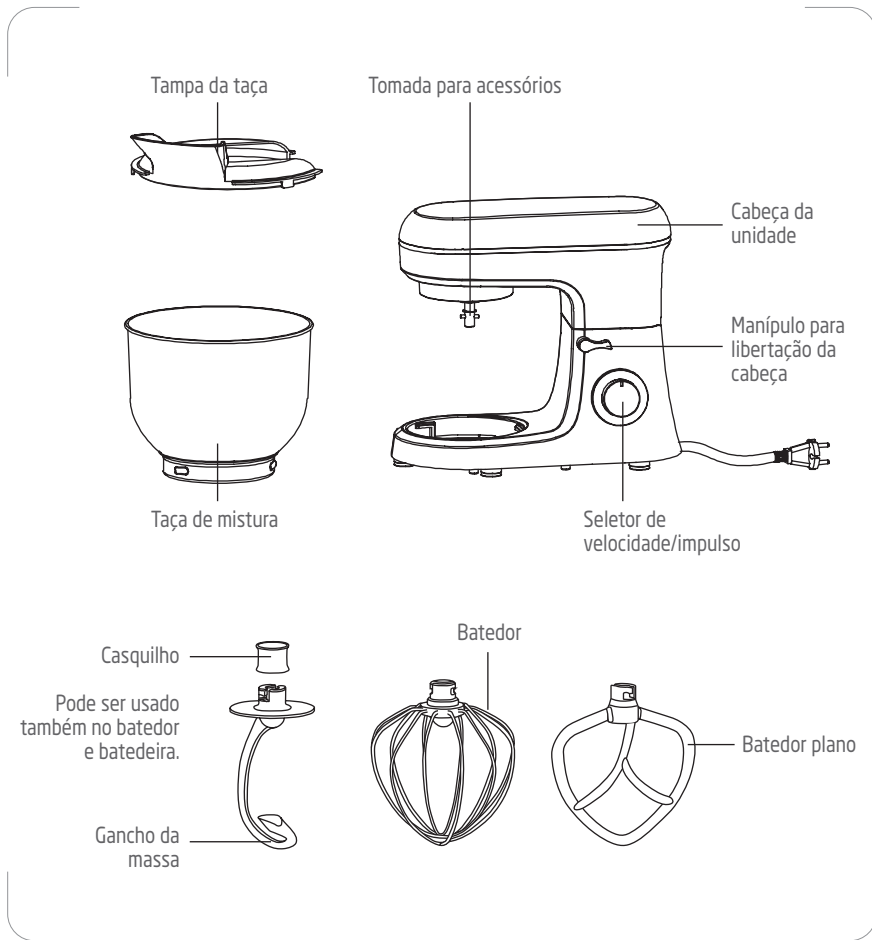

## 🔧 ANTES DA PRIMEIRA UTILIZAÇÃO

Antes de usar a este aparelho pela primeira vez, retire todo o material de empacotamento e etiquetas.

Limpe todas as peças amovíveis com água quente e detergente. Enxague e seque cuidadosamente.

Nunca coloque este aparelho dentro de água.

FR

NL

ES

PT

EN

41

## FUNCIONAMENTO

**AVISO:** Certifique-se SEMPRE de que desliga o aparelho e que retira a cha da tomada antes da montagem e desmontagem.

1. Coloque o aparelho numa superfície plana e estável.



2. Pressione o manípulo de libertação para levantar a cabeça da unidade.

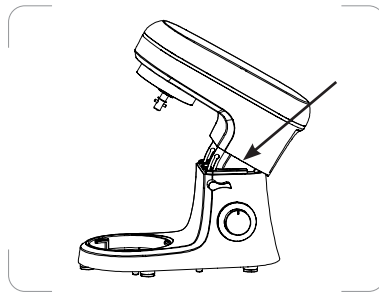

3. Coloque a taça de mistura na respetiva reentrância. Rode a taça para a direita, no sentido dos ponteiros do relógio, para a bloquear.

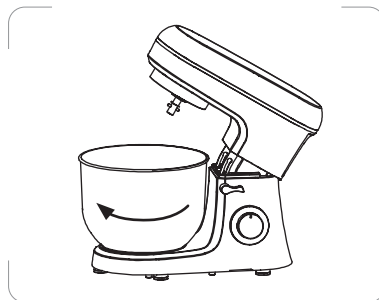

4. Coloque os ingredientes na taça. Não encha demasiado o aparelho.
5. Encaixe o acessório desejado (batedor, gancho de massa, batedor plano ou

batedor de orla exível) na tomada dos acessórios. Rode no sentido anti-horário até bloquear na posição. Rode no sentido horário para retirar.

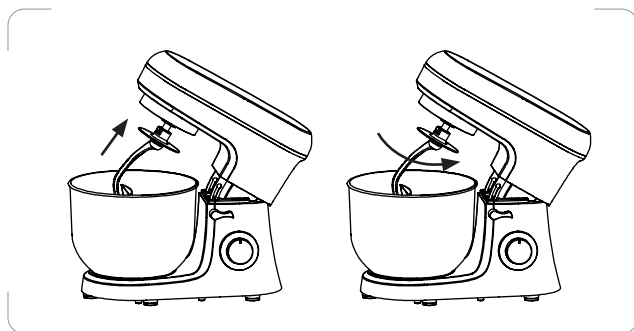

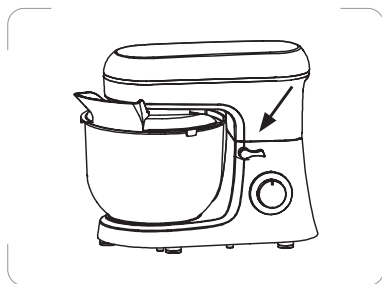

6. Coloque as tampas na taça como orifício para enchimento na frente do aparelho.
  - Durante a preparação, pode adicionar ingredientes através do orifício na tampa.
7. Pressione o manípulo de libertação e desça a cabeça da unidade.



8. Certifique-se de que o seletor de velocidade/impulso está na posição 0. Ligue a ficha elétrica do aparelho na tomada de corrente.
9. Rode o seletor da velocidade para a velocidade desejada.

## Guia de processamento

Acessório	Tipo de mistura	Ingredientes máximos	Tempo de funcionamento contínuo(Máx)	Velocidades	Método de funcionamento
	Farinha	1000 g	5 minutos	1 - 3	Deixe funcionar à velocidade 1 durante 30 segundos, depois à velocidade 2 durante 30 segundos, e depois à velocidade 3 durante 2 a 4 minutos para criar um aglomerado.
	Água	538 g			
	Farinha	660 g	3 minutos	2 - 4	Deixe funcionar à velocidade 2 durante 20 segundos, e depois à velocidade 4 durante mais de 3 minutos.
	Água	660-840 g			
	Ovo	3 pcs	3 minutos	5 - 6	Deixe funcionar à velocidade 5 ou 6 durante mais de 3 minutos.

**Permita ao aparelho arrefecer entre dois ciclos consecutivos.**

### Impulso

**Mantenha o seletor de velocidade/impulso na posição "P" para aplicar pequenos impulsos de potência.**

- Quando tiver terminado de processar, rode o seletor da velocidade para a posição 0 (desligado). De seguida, desligue o aparelho.
- Pressione o manípulo de libertação para levantar a cabeça da unidade.
- A mistura pode ser retirada da taça com uma espátula (não fornecida).

## LIMPEZA E MANUTENÇÃO

Aviso: Desligue sempre o aparelho e retire a ficha da tomada antes de limpar.

Certifique-se de que o aparelho arrefeceu completamente antes de proceder à limpeza.

Desmonte todos os acessórios.

Lave os acessórios em água quente com detergente e um pano suave ou uma esponja.

Enxague bem.

Limpe a superfície externa do aparelho com um pano ligeiramente embebido em água.

Nunca o coloque dentro de água.

As superfícies que entrem em contacto com alimentos devem ser limpas regularmente, para evitar a contaminação cruzada por tipos diferentes de alimentos. Aconselha-se o uso de água quente e um detergente neutro para cuidar dessas superfícies.

Devem ser sempre seguidas práticas de higiene alimentar corretas, para evitar o risco de envenenamento alimentar/contaminação cruzada.

Seque o aparelho por completo com um pano seco antes de voltar a montá-lo.

Não use produtos de limpeza químicos ou abrasivos para proceder à limpeza.



## RESOLUÇÃO DE PROBLEMAS

Problema	Solução
O aparelho não funciona.	<ul style="list-style-type: none"><li>• Verifique se a ficha está bem inserida na tomada.</li><li>• Verifique se a alavanca de libertação da cabeça volta ao lugar.</li><li>• Verifique se o aparelho funcionou continuamente durante mais de 6 a 10 minutos, e espere até que o motor arrefeça.</li></ul>
Ruídos no recipiente de mistura durante o funcionamento (o acessório riscou o recipiente).	<ul style="list-style-type: none"><li>• Verifique se o recipiente de mistura está devidamente instalado.</li><li>• Verifique se o acessório foi instalado corretamente no aparelho.</li></ul>
O aparelho não funciona a uma certa velocidade.	<ul style="list-style-type: none"><li>• Verifique se a marca no seletor da velocidade corresponde à velocidade indicada na estrutura.</li><li>• Rode o seletor da velocidade para 0 e depois rode para uma posição da velocidade para voltar a verificar se o aparelho funciona.</li></ul>
Ocorrem movimentos quando o aparelho está a funcionar.	<ul style="list-style-type: none"><li>• Verifique se os pés antiderrapantes caem.</li><li>• Verifique se o aparelho está colocado numa bancada suave e plana.</li></ul>
A alavanca de libertação da cabeça não voltou ao lugar após instalar o recipiente de mistura e a cobertura do recipiente.	<ul style="list-style-type: none"><li>• Verifique se a cobertura do recipiente foi colocada corretamente no recipiente de mistura.</li><li>• Verifique se o recipiente de mistura está devidamente instalado.</li></ul>

## CARACTERÍSTICAS TÉCNICAS

Especificações: 220-240V~, 50-60Hz  
1400 W

## ELIMINAÇÃO



Como retalhista responsável, preocupamo-nos com o ambiente. Como tal, aconselhamos que cumpra os procedimentos adequados para eliminação do aparelho e dos respectivos materiais de embalagem. Dessa forma, irá ajudar a conservar recursos naturais e assegurar que são reciclados de uma forma que protege a saúde e o ambiente.

Deve eliminar este aparelho e a sua embalagem de acordo com a legislação e regulamentação locais.

Dado que este aparelho contém componentes eletrónicos, o produto e os seus acessórios devem ser eliminados separadamente do lixo doméstico quando atingirem o fim da sua vida útil.

Contacte as autoridades locais para obter informações acerca da eliminação e reciclagem.









O aparelho deve ser transportado para o ponto de recolha local, para reciclagem. Alguns pontos de recolha aceitamos aparelhos sem encargos.

Pedimos desculpa por qualquer inconveniente provocado por pequenas inconsistências nestas instruções, as quais poderão ser resultado do melhoramento e desenvolvimento do produto.

Établissements Darty & fils ©,

9 Rue des Bateaux-Lavois, 94200 Ivry-sur-Seine, France 20/10/2023

# TABLE OF CONTENTS

	IMPORTANT SAFETY INSTRUCTIONS.....	p. 49
	SAFETY INFORMATION.....	p. 51
	PRODUCT OVERVIEW.....	p. 52
	BEFORE FIRST USE.....	p. 52
	OPERATION.....	p. 53
	CLEANING AND MAINTENANCE.....	p. 56
	TROUBLESHOOTING.....	p. 57
	SPECIFICATIONS.....	p. 57
	DISPOSAL.....	p. 58

# **IMPORTANT SAFETY INSTRUCTIONS**

**PLEASE READ THE FOLLOWING SAFETY WARNINGS AND THE INSTRUCTIONS CAREFULLY BEFORE USING THE APPLIANCE AND KEEP FOR FUTURE REFERENCE.**

## **WARNINGS**

- This appliance is intended to be used in household and similar applications such as:
  - staff kitchen areas in shops, offices and other working environments;
  - farm houses;
  - by clients in hotels, motels and other residential type environments;
  - bed and breakfast type environments.
- If the supply cord is damaged, it must be replaced by the manufacturer, its service agent or similarly qualified persons in order to avoid a hazard.
- Regarding the operating times and speed setting, refer to the section "OPERATION".
- **WARNING:** Risks of injuries if you don't use this appliance correctly.
- Care shall be taken when handling the sharp cutting blades, emptying the bowl and during cleaning.
- Always disconnect the appliance from the supply if it is left unattended and before assembling, disassembling or cleaning.
- Appliances can be used by persons with reduced physical, sensory or mental capabilities or lack of experience and knowledge if they have been given supervision or instruction concerning use of the appliance in a safe way and if they understand the hazards involved.
- Children shall not play with the appliance.
- Regarding the instructions for cleaning surfaces in contact with food, refer to the section "CLEANING AND MAINTENANCE" on page 56 of the manual.

FR

NL

ES

PT

EN

49

- Switch off the appliance and disconnect from supply before changing accessories or approaching parts that move in use.
- Be careful if hot liquid is poured into the food processor or blender as it can be ejected out of the appliance due to a sudden steaming.
- This appliance shall not be used by children. Keep the appliance and its cord out of reach of children.
- CAUTION: In order to avoid a hazard due to inadvertent resetting of the thermal cut-out, this appliance must not be supplied through an external switching device, such as a timer, or connected to a circuit that is regularly switched on and off by the utility.

## SAFETY INFORMATION

- Before plugging into the mains, check that the voltage indicated on the appliance corresponds to the voltage of your mains supply.
- To protect against risk of electrical shock, do not immerse the appliance or its cord in water or any other liquid.
- Turn off and unplug the appliance from the mains socket when not in use, before assembling or disassembling parts, and before cleaning. To unplug, grasp plug and pull from the mains socket. Never pull cord.
- The use of attachments or accessories not recommended by the manufacturer may result in fire, electric shock or injury to persons.
- Do not leave the appliance unattended when in use.
- Do not use outdoors.
- Do not let power cord touch hot surfaces or hang over edge of table or counter where it can be pulled on by children or tripped over unintentionally.
- Do not use the appliance for anything other than its intended use.
- Before operating this appliance, ensure that long hair is tied back and loose jewellery and clothing are removed.
- Be certain that accessories are firmly inserted and correctly assembled before operating this appliance.
- Do not exceed the maximum quantity of ingredients stated in the instruction manual.
- Do not overfill the bowl.
- Children should be supervised to ensure that they do not play with the appliance.
- Ensure the attachments have stopped rotating before lifting the mixer head upwards.
- Always use the appliance on a secure, dry level surface.
- Never place this appliance on or near a hot gas or an electric burner or where it could touch a heated appliance.

## 👁️ PRODUCT OVERVIEW

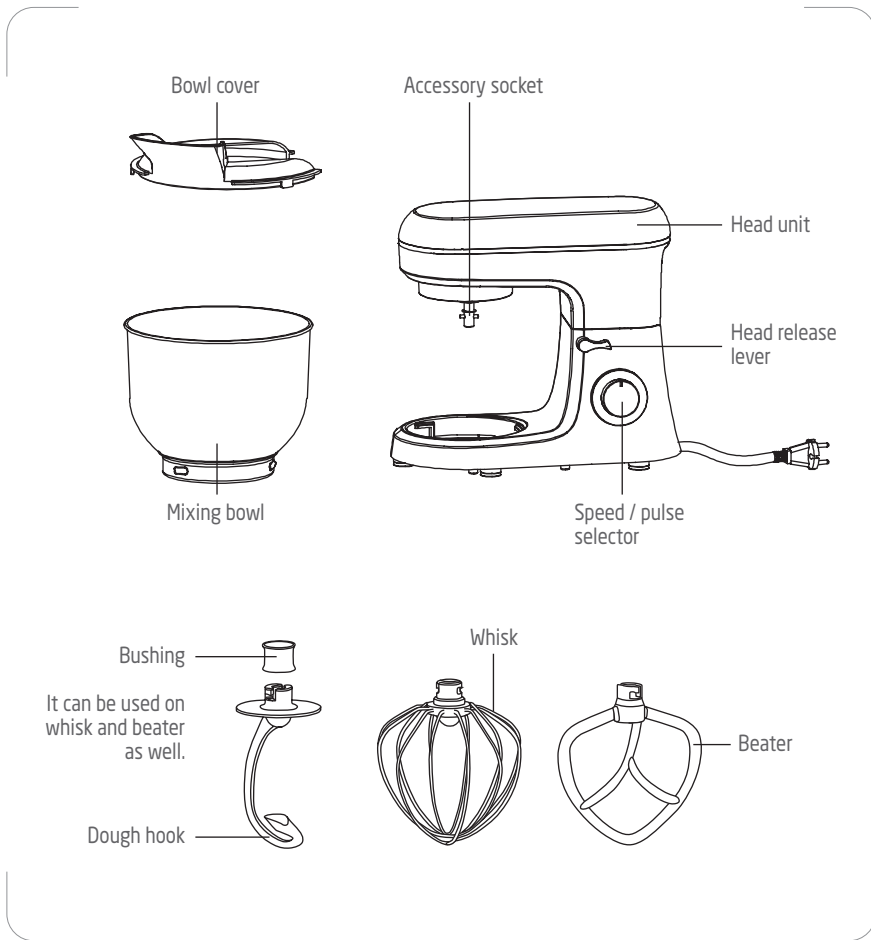

## 🔧 BEFORE FIRST USE

Before using your appliance for the first time, remove all packaging materials and labels.

Clean all accessories in warm soapy water. Rinse and dry thoroughly.

Never immerse the appliance in water.

## OPERATION

**WARNING:** ALWAYS make sure the appliance is turned off and unplugged before assembly and disassembly.

1. Place the appliance on a flat stable surface.



2. Press the head release lever to lift the head unit.

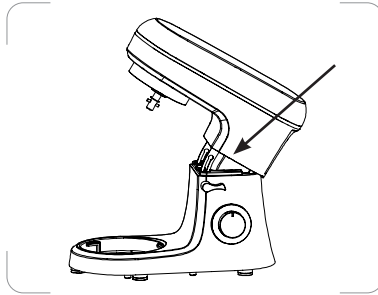

3. Place the mixing bowl into the recessed bowl locator. Twist the mixing bowl clockwise to lock it into place.

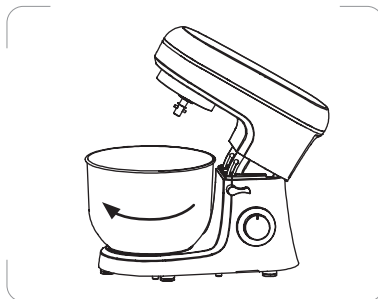

4. Place the ingredients in the bowl. Do not overfill the appliance.
5. Fit the desired accessory (whisk, dough hook, or beater) in the accessory



socket. Turn anticlockwise until it locks in position. Turn clockwise to remove.

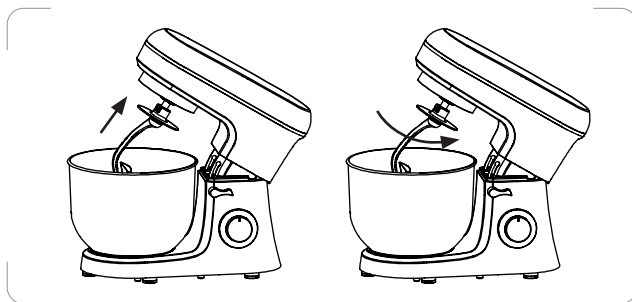



6. Position the cover on the bowl with the filling opening at the front of the appliance.
  - During preparation, you can add ingredients through the opening on the cover.
7. Press the head release lever and lower the head unit.



8. Ensure the speed/pulse selector is set to 0. Plug the appliance into the mains socket.
9. Turn the speed selector to a desired speed.

## Processing guide

Accessory	Type of Mixture	Maximum ingredients	Continuous Operation Time (Max)	Speeds	Operation method
	Flour	1000 g	5 minutes	1 - 3	Run at Speed 1 for 30 sec, then run at Speed 2 for 30sec, and then run at Speed 3 for 2 to 4 min to form a cluster.
	Water	538 g			
	Flour	660 g	3 minutes	2 - 4	Run at Speed 2 for 20 sec, and then run at Speed 4 for more than 3 min.
	Water	660-840 g			
	Egg white	3 pcs	3 minutes	5 - 6	Run at Speed 5 or 6 for more than 3 min.

**Allow the appliance to cool down between two consecutive cycles.**

**Pulse: Hold the speed/pulse selector on "P" to pulse for short bursts.**

10. When you have finished processing, turn the speed selector to the "0" position. Then unplug the appliance.
11. Press the head release lever to lift the head unit.
12. The mixture can be removed from the bowl using a spatula (not supplied).

## **CLEANING AND MAINTENANCE**

Warning: Always turn off and unplug the appliance before cleaning. Ensure the appliance has cooled completely before cleaning.

Disassemble all attachments.

Wash the attachments in warm soapy water with a soft cloth or a sponge. Rinse them thoroughly.

Clean the outside of the appliance with a slightly damp cloth. Do not immerse it in water.

Surfaces in contact with food should be cleaned regularly to avoid cross contamination from different types of food, the use of warm clean water with a mild detergent is advisable when dealing with surfaces that come into contact with food.

Correct food hygiene practises should always be followed at all times to avoid possibility of food poisoning /cross contamination.

Dry the entire appliance with a dry cloth before replacing.

Do not use chemical cleaners or abrasives product for cleaning.

## TROUBLESHOOTING

Problem	Solution
<b>The appliance doesn't work.</b>	<ul style="list-style-type: none"><li>• Check if the plug is in good contact with the socket.</li><li>• Check if the head release lever springs back in place.</li><li>• Check if the appliance works continuously more than 6 - 10 mins, and wait until the motor cools down.</li></ul>
<b>Noise in the mixing bowl when working (the accessory scraped the bowl).</b>	<ul style="list-style-type: none"><li>• Check if the mixing bowl is properly installed.</li><li>• Check if the accessory is installed properly onto the appliance.</li></ul>
<b>The appliance doesn't work on certain speed.</b>	<ul style="list-style-type: none"><li>• Check if the mark on speed selector corresponds to the speed silkscreen on housing.</li><li>• Turn the speed selector to 0 ,and then turn to a speed position to recheck if the appliance works.</li></ul>
<b>Movements occur when the appliance is working.</b>	<ul style="list-style-type: none"><li>• Check if the anti-slip feet fall off.</li><li>• Check if the appliance is placed on a smooth and flat tabletop.</li></ul>
<b>The head release lever didn't spring back in place after installing the mixing bowl and bowl cover.</b>	<ul style="list-style-type: none"><li>• Check if the bowl cover is placed on the mixing bowl properly.</li><li>• Check if the mixing bowl is properly installed.</li></ul>

## SPECIFICATIONS

Ratings: 220-240V~ 50-60Hz  
1400 W

FR

NL

ES

PT

EN

57

## DISPOSAL



As a responsible retailer we care about the environment. As such we urge you to follow the correct disposal procedure for the appliance and packaging materials. This will help conserve natural resources and ensure that it is recycled in a manner that protects health and the environment.

You must dispose of this appliance and its packaging according to local laws and regulations.

Because this appliance contains electronic components, the appliance and its accessories must be disposed of separately from household waste when the appliance reaches its end of life.

Contact your local authority to learn about disposal and recycling.

The appliance should be taken to your local collection point for recycling. Some collection points accept appliance free of charge.

We apologise for any inconvenience caused by minor inconsistencies in these instructions, which may occur as a result of product improvement and development.

Etablissements Darty & fils ©,

9 Rue des Bateaux-Lavois, 94200 Ivry-sur-Seine, France 20/10/2023

## Déclaration UE de Conformité N°862023090261

*EU Declaration of Conformity*  
*EU- Conformiteitsverklaring*  
*Declaración UE de Conformidad*  
*Declaração UE de Conformidade*

### Description du produit –

ROBOT PÂTISSIER

*Product Description:*

KITCHEN MACHINE

*Productbeschrijving:*

KEUKENMACHINE

*Descripción del producto:*

ROBOT PASTELERO

*Descrição do produto:*

ROBÔ DE COZINHA



### Marque –

Proline

*Brand /Merk /Marca:*

### Référence commerciale –

KM1400W

*Model number:*

*/Modelnummer / Numero de modelo /*

*Numero do modelo:*

### L'objet de la déclaration décrit ci-dessus est conforme à la législation d'harmonisation de l'Union applicable :

*The object of the declaration described above is in conformity with the relevant Union harmonisation legislation:*

*Het hierboven beschreven voorwerp is in overeenstemming met de desbetreffende harmonisatiewetgeving van de Unie:*

*El objeto de la declaración descrita anteriormente es conforme con la legislación de armonización pertinente de la Unión:*

*O objeto da declaração acima descrito está em conformidade com a legislação de harmonização da União aplicável:*

**Reference number**

- 2014/30/EU
- 2014/35/EU
- 2009/125/EC
- 2011/65/EU & (EU) 2015/863

**Title**

EMC Directive (EMC)  
Low Voltage Directive (LVD)  
Eco design requirements for energy-related products (ErP)  
RoHS

**EMC:**

EN IEC 55014-1:2021  
EN IEC 55014-2:2021  
EN IEC 61000-3-2:2019+A1:2021  
EN 61000-3-3:2013+A1:2019+A2:2021

**LVD :**

EN 60335-2-14:2006+A1:2008+A11:2012+A12:2016  
EN 60335-1:2012+A11:2014+A13:2017+A1: 2019+A2: 2019+A14: 2019 + A15:2021  
EN 62233:2008

**ErP :**

(EC) No 1275/2008  
(EU) No 801/2013  
EN 50564:2011

**La présente déclaration de conformité est établie sous la seule responsabilité du fabricant.**

This declaration of conformity is drawn up under the sole responsibility of the manufacturer.  
Deze conformiteitsverklaring wordt uitsluitend onder de verantwoordelijkheid afgelegd van de fabrikant.  
Esta declaración de conformidad se redacta bajo la exclusiva responsabilidad del fabricante.  
Esta declaração de conformidade é redigida sob a responsabilidade exclusiva do fabricante.

**Le responsable de cette déclaration est :**

The person responsible for this declaration is:  
De verantwoordelijke persoon voor deze verklaring is:  
La persona responsable de esta declaración es:  
A pessoa responsável por esta declaração é:



Signé par et au nom de – Signed by and on behalf of: **Etablissements Darty & Fils**  
Nom – Name : **Predrag Petricevic**  
Fonction – Position: **Directeur du Laboratoire Fnac Darty**

Place, Date / Lieu :  
Ivry-sur-Seine, septembre 26, 2023

DocuSigned by:  
*Predrag Petricevic*  
EA30F3FB8F314D0...







**PROLINE**

Etablissements Darty & fils ©,  
9 Rue des Bateaux-Lavois, 94200 Ivry-sur-Seine, France