

PROLINE

Micro ondes KE203W

MANUEL D'UTILISATION

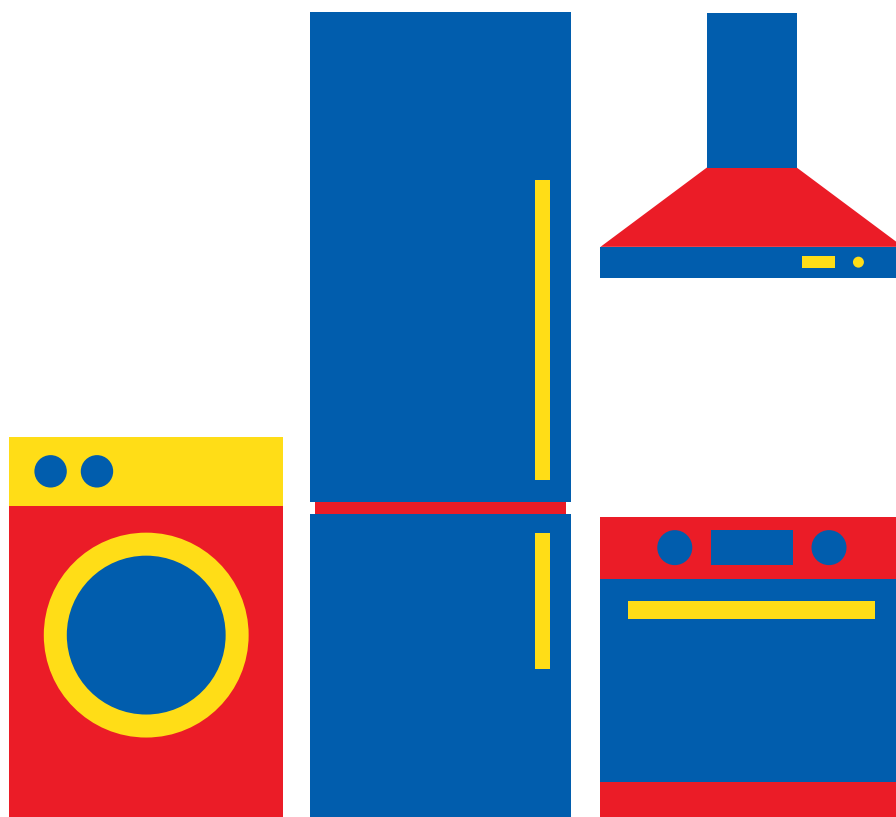

Besoin d'aide ?
Rendez-vous sur votre communauté <https://sav.darty.com>



PROLINE

KE203B/KE203W

MICROWAVES
MICRO-ONDES
MAGNETRONOVEN
MICROONDAS
MICROONDAS



 OPERATING INSTRUCTIONS

 MANUEL D'UTILISATION

 HANDLEIDING

 MANUAL DE INSTRUCCIONES

 MANUAL DE INSTRUÇÕES

INSTRUCTIONS DE SÉCURITÉ IMPORTANTES

LIRE AVEC ATTENTION ET GARDER POUR DE FUTURES UTILISATIONS

ATTENTION

- Cet appareil est destiné à être utilisé dans des applications domestiques et analogues telles que:
 - les coins cuisines réservés au personnel des magasins, bureaux et autres environnements professionnels;
 - les fermes;
 - l'utilisation par les clients des hôtels, motels et autres environnements à caractère résidentiel;
 - les environnements de type chambre d'hôtes.
- Si le câble d'alimentation est endommagé, il doit être remplacé par le fabricant, son service après-vente ou des personnes de qualification similaire afin d'éviter un danger.
- Cet appareil peut être utilisé par des enfants âgés d'au moins 8 ans et des personnes dont les capacités physiques, sensorielles ou mentales sont réduites ou souffrant d'un manque d'expérience et de connaissances, à condition qu'elles soient placées sous une surveillance ou qu'elles aient reçu des instructions quant à l'utilisation de l'appareil en toute sécurité et en comprenant bien les dangers potentiels. Les enfants ne doivent pas utiliser l'appareil comme un jouet. Le nettoyage et l'entretien de l'utilisateur ne doivent pas être effectués par des enfants, à moins qu'ils ne soient âgés d'au moins 8 ans et qu'ils soient sous la surveillance d'un adulte.
- **MISE EN GARDE:** Si la porte ou le joint de porte est endommagé, le four ne doit pas être mis en fonctionnement avant d'avoir été réparé par une personne compétente.
- **MISE EN GARDE:** Il est dangereux pour quiconque autre qu'une personne compétente d'effectuer des opérations de maintenance ou de réparation entraînant le retrait d'un couvercle qui protège de l'exposition à l'énergie micro-ondes.
- **MISE EN GARDE:** Les liquides et autres aliments ne doivent pas être chauffés dans des contenants fermés hermétiquement car ils risquent

d'exploser.

- Laissez un espace libre minimal de 30 cm au-dessus de la surface supérieure du four.
- N'utiliser que des ustensiles appropriés à l'usage dans les fours micro-ondes.
- Les récipients métalliques pour aliments et boissons ne sont pas admis lors de la cuisson par micro-ondes.
- Pendant le chauffage de denrées alimentaires dans des contenants en plastique, en carton ou en papier, garder un œil sur le four en raison de la possibilité d'inflammation.
- Le four à micro-ondes est prévu pour chauffer des denrées alimentaires et des boissons. Le séchage de denrées alimentaires ou de linge et le chauffage de coussins chauffants, pantoufles, éponges, linge humide et autres articles similaires peuvent entraîner des risques de blessures, d'inflammation ou de feu.
- Si de la fumée est émise, arrêter ou débrancher le four et garder la porte fermée pour étouffer les flammes éventuelles.
- Le chauffage des boissons par micro-ondes peut provoquer un jaillissement brusque et différé de liquide en ébullition, aussi des précautions doivent-elles être prises lors de la manipulation du récipient.
- Le contenu des biberons et des pots d'aliments pour bébé doit être remué ou agité et la température doit en être vérifiée avant consommation, de façon à éviter les brûlures.
- Il n'est pas recommandé de chauffer les oeufs dans leur coquille et les oeufs durs entiers dans un four micro-ondes car ils risquent d'exploser, même après la fin de cuisson.
- En ce qui concerne les informations détaillées pour nettoyer les joints de portes, les cavités, les parties adjacentes et les surfaces en contact avec les aliments, référez-vous dans la section "NETTOYAGE ET ENTRETIEN" en pages 9 -10.
- Il est recommandé de nettoyer le four régulièrement et d'enlever tout dépôt alimentaire.
- Si l'appareil n'est pas maintenu dans un bon état de propreté, sa surface pourrait se dégrader et affecter de façon inexorable la durée

de vie de l'appareil et conduire à une situation dangereuse.

- L'appareil ne doit pas être nettoyé à la vapeur.
- Le four à micro-ondes est destiné à être posé librement.
- L'appareil ne doit pas être placé dans un meuble.
- Appareil de groupe 2 Classe B
Cet appareil est un appareil de Groupe 2 car il produit intentionnellement de l'énergie à fréquence radioélectrique pour le traitement de la matière et il est destiné à être utilisé dans un local domestique ou un établissement raccordé directement au réseau de distribution d'électricité à basse tension alimentant des bâtiments à usage domestique (Classe B).
- L'appareil ne doit pas être installé derrière une porte décorative pour éviter sa surchauffe.
- La température des surfaces accessibles peut être élevée lorsque l'appareil est en fonctionnement.
- Cet appareil n'est pas destiné à être mis en fonctionnement au moyen d'une minuterie extérieure ou par un système de commande à distance séparé.
- Maintenir l'appareil et son cordon hors de portée des enfants de moins de 8 ans.
- Ne pas placer l'appareil près de ou sur une gazinière ou une plaque chauffante, ne le posez pas sur un four ou un mini-four.
- La porte ou la surface extérieure peut devenir chaude lorsque l'appareil fonctionne.



CONSIGNES DE SÉCURITÉ

PRÉCAUTIONS VISANT À ÉVITER L'EXPOSITION EXCESSIVE À L'ÉNERGIE DES MICRO-ONDES.

1. N'essayez pas de faire fonctionner ce four à micro-ondes avec sa porte ouverte, car cela pourrait provoquer une exposition dangereuse à l'énergie des micro-ondes. Il est essentiel de ne pas casser ni modifier les verrous de sécurité.
2. Ne placez aucun objet entre le devant du four et sa porte. Ne laissez pas s'accumuler des résidus d'aliments ou de produit de nettoyage sur les surfaces d'étanchéité.
3. N'essayez pas de réparer le four s'il est endommagé. Il est très important que la porte du four puisse fermer correctement et qu'aucune des pièces suivantes ne soit endommagée :
 - ① porte (voilée),
 - ② charnières et verrous (cassés ou détachés)
 - ③ joints et surface d'étanchéité de la porte.
4. Cet appareil ne doit être réglé et réparé par aucune personne autre qu'un réparateur professionnel dûment qualifié.



ATTENTION : Les surfaces extérieures sont portées à très haute température.

- Utilisez cet appareil uniquement pour son usage prévu, tel que décrit dans le mode d'emploi.
- Ne faites pas fonctionner le four à vide.
- Avant toute période d'inutilisation prolongée du four à micro-ondes, débranchez-le de l'alimentation électrique en sortant sa fiche de la prise de courant.
- La fiche fait office de coupe-circuit principal de l'appareil et doit donc rester accessible en permanence.
- Le mécanisme de la porte du four à micro-ondes comporte des verrous de sécurité qui stoppent la cuisson lorsque la porte est ouverte. Le four à micro-ondes ne peut donc pas fonctionner quand sa porte est ouverte. Le fonctionnement du four à micro-ondes avec sa porte ouverte pourrait provoquer une exposition dangereuse à l'énergie des micro-ondes. Il est important de ne pas modifier le mécanisme de la porte.

- Veillez à ce qu'il n'y ait pas d'eau ni d'autre liquide qui pénètre dans le four par ses orifices de ventilation.
- N'utilisez pas de récipient à parois verticales et goulot étroit.
- Mélangez les liquides à mi-cuisson, puis remettez-les dans le four à micro-ondes pour terminer la cuisson.
- Une fois la cuisson terminée, laissez-les toujours reposer un moment, mélangez-les ou secouez-les, et vérifiez prudemment leur température avant de les consommer.

USTENSILES DE CUISSON

Les ustensiles de cuisson doivent être inspectés afin de garantir qu'ils peuvent aller au four à micro-ondes.

Matériaux pouvant aller au four à micro-ondes

Ustensiles	Remarques
Plat brunisseur	Respectez les instructions du fabricant. Le fond du plat doit se trouver à au moins 5 mm au-dessus du plateau tournant. Une utilisation incorrecte peut provoquer la casse du plateau tournant.
Vaisselle	Exclusivement ceux compatibles avec les fours à micro-ondes. Respectez les instructions du fabricant. N'utilisez pas de récipient fissuré ou ébréché.
Pots en verre	Retirez toujours leur couvercle. Utilisez-les uniquement pour réchauffer des aliments à des températures peu élevées. La plupart des pichets en verre ne résistent pas à des températures élevées et peuvent se briser.
Ustensiles en verre	Uniquement des récipients en verre thermorésistant conçus pour une utilisation dans un four à micro-ondes. Assurez-vous qu'ils ne comportent pas de décoration métallique. N'utilisez pas de récipient fissuré ou ébréché.
Sachets de cuisson au four	Respectez les instructions du fabricant. Ne les fermez pas avec une attache métallique. Faites plusieurs incisions pour que la vapeur puisse sortir.
Assiettes et verres en papier	Uniquement pour cuire/réchauffer sur une durée courte. Ne laissez pas le four sans surveillance pendant la cuisson.
Serviettes en papier	Pour recouvrir les aliments afin de les réchauffer et absorber les graisses. Uniquement pour de brèves cuissons sous votre surveillance.
Papier sulfurisé	Pour recouvrir les aliments afin d'éviter les éclaboussures ou pour les enrober et les cuire à la vapeur.
Plastique	Exclusivement ceux compatibles avec les fours à micro-ondes. Respectez les instructions du fabricant. Elles doivent porter l'indication « Compatible Micro-ondes ». Certains récipients en plastique ramollissent quand les aliments qu'ils contiennent deviennent chauds. Incisez, percez ou ouvrez partiellement les « sachets de cuisson » et les sachets en plastique hermétiquement fermés conformément aux instructions de leur emballage.
Film plastique	Exclusivement ceux compatibles avec les fours à micro-ondes. Pour recouvrir les aliments pendant la cuisson afin qu'ils conservent leur humidité. Veillez à ce que le film plastique ne touche pas les aliments.
Thermomètres	Utilisez uniquement des thermomètres spécial micro-ondes (thermomètres pour viandes et confiseries).
Papier paraffiné	Utilisez pour recouvrir les aliments afin d'éviter les projections et pour retenir leur humidité.

Matériaux qui ne vont pas au four à micro-ondes

Ustensiles	Remarques
Plat en aluminium	Risque de provoquer des étincelles. Mettez les aliments dans un récipient pouvant aller au four à micro-ondes.
Carton alimentaire Poignée métallique	Risque de provoquer des étincelles. Mettez les aliments dans un récipient pouvant aller au four à micro-ondes.
Ustensiles en métal ou comportant du métal	Le métal bloque l'énergie des micro-ondes en sorte que les aliments ne peuvent pas cuire. Le métal risque de provoquer des étincelles.
Attaches avec fil métallique	Peuvent provoquer des étincelles et un feu dans le four.
Sachets en papier	Risque d'incendie dans le four.
Mousse en plastique	Les mousses en plastique peuvent fondre ou contaminer les liquides chauffés dans le four si elles sont exposées à des températures élevées.
Bois	Dans un four à micro-ondes, le bois peut sécher et se fissurer ou craquer.

REMARQUE :

- Faites attention lorsque vous sortez un plat ou le plateau tournant en verre du four, car ils peuvent être devenus brûlants pendant la cuisson.
- Utilisez exclusivement un thermomètre conçu pour une utilisation dans un four à micro-ondes.
- Veillez à ce que le plateau rotatif soit correctement positionné dans le four lorsqu'il fonctionne.

DESCRIPTION DU FOUR

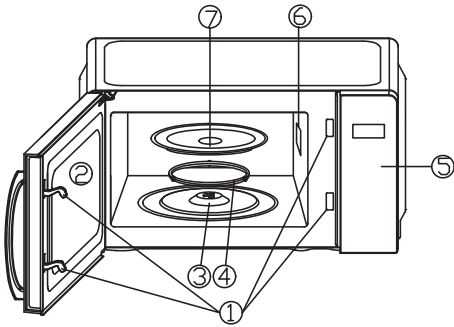

1. Système de verrouillage de la porte
2. Fenêtre d'observation
3. Axe d'entraînement
4. Anneau tournant
5. Panneau de contrôle
6. Guide d'ondes (ne retirez pas la plaque de mica recouvrant le guide d'ondes.)
7. Plateau en verre

Les illustrations ne sont fournies qu'à titre de référence.

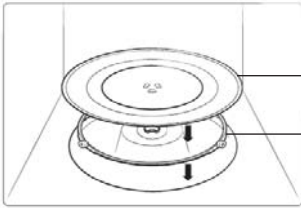

Plateau de verre – Placez-le sur l'anneau tournant en emboîtant correctement le centre sur l'arbre.

Anneau tournant – Placez-le en le centrant correctement dans le four. L'anneau tournant sert à porter le plateau en verre.

- Ne placez en aucun cas le plateau à l'envers. Veillez à ce que la rotation du plateau ne soit jamais bloquée : il doit pouvoir tourner librement.
- Ne faites jamais fonctionner le four sans le plateau et l'anneau tournant en place.
- Tous les aliments et récipients contenant des aliments doivent toujours être placés sur le plateau en verre pour la cuisson.
- Si le plateau ou l'anneau tournant se fissure ou se brise, cessez d'utiliser votre four et contactez le centre de réparation agréé le plus proche.

INSTALLATION

Préparation

Enlevez tous les matériaux d'emballage et les accessoires. Examinez le four et vérifiez qu'il ne comporte pas de dommages, par exemple que sa porte ne soit pas cassée ou cabossée. N'installez pas le four à micro-ondes s'il est endommagé.

Cavité : Retirez tous les films de protection présents sur les surfaces de la cavité du four à micro-ondes.

Ne retirez pas la plaque Mica marron claire fixée à l'intérieur de la cavité du four, car elle sert à protéger le magnétron.

Position

- Sélectionnez une surface horizontale offrant un espace ouvert suffisant pour les ouvertures d'entrée et/ou de sortie d'air.

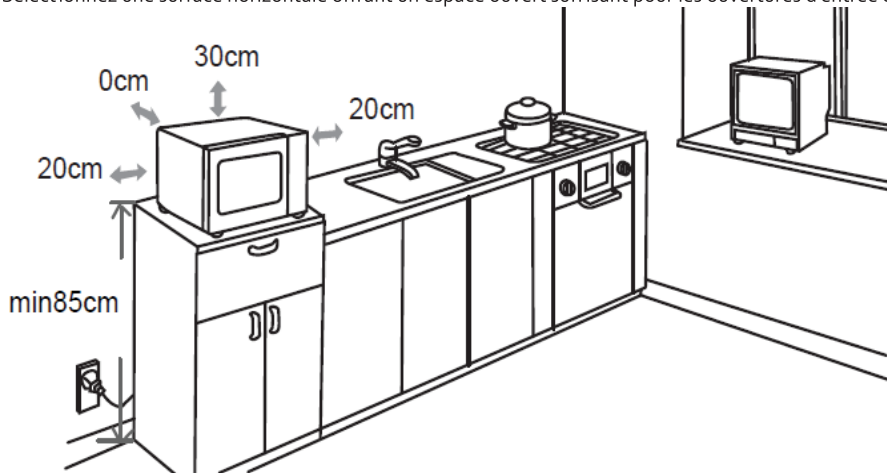

- Le four à micro-ondes doit être placé sur une surface se trouvant à une hauteur minimale de 85 cm par rapport au sol.
- Un espace vide minimum de 20 cm est nécessaire de chaque côté du four.
- Un espace dégagé d'une hauteur minimale de 30 cm est nécessaire au-dessus de la surface supérieure du four.
- N'enlevez pas les pieds situés sous le four à micro-ondes.
- Ne bloquez pas les orifices d'entrée et/ou de sortie d'air car cela peut endommager le four.
- Éloignez autant que possible le four à micro-ondes des téléviseurs et radios.
- L'utilisation d'un four à micro-ondes peut provoquer des interférences perturbant la réception de vos radios ou téléviseurs.
- Branchez le câble d'alimentation du four sur une prise de courant mise à la terre. Vérifiez que la tension et la fréquence du courant qu'elle fournit sont identiques à celles indiquées sur la plaque signalétique de l'appareil.
- **AVERTISSEMENT** : N'installez pas le four au-dessus d'une table de cuisson ou d'un autre appareil produisant de la chaleur. Si l'appareil est installé à proximité ou au-dessus d'une source de chaleur, cela peut l'endommager et annule sa garantie.

PANNEAU DE CONTRÔLE



Ecran

Affiche la durée et la puissance de cuisson, les indicateurs et l'heure actuelle.



Cuisson aux Micro-ondes

Appuyez sur ce bouton pour régler la puissance des micro-ondes.



Poids/horloge

Appuyez sur ce bouton pour régler l'heure.

Appuyez sur ce bouton pour spécifier le poids des aliments ou le nombre de portions.

AUTO

Appuyez sur ce bouton pour sélectionner l'un des menus automatiques.



Décongélation en fonction de la durée/du poids

Appuyez une fois sur ce bouton pour décongeler en fonction de la durée.

Appuyez deux fois sur ce bouton pour décongeler en fonction du poids.

10 MIN 1 MIN 10 SEC 1 SEC

Touches numériques

Ces touches servent à régler l'horloge et le temps de cuisson et à entrer le poids des aliments.



Touche Stop/Annuler

Appuyez sur cette touche pour annuler un réglage ou réinitialiser le four avant de régler un programme de cuisson.

Appuyez une fois pour interrompre momentanément la cuisson ou appuyez deux fois pour l'annuler complètement.



START +30 SEC. Touche Démarrer/+30Sec./Confirmer

Appuyez sur ce bouton pour démarrer un programme de cuisson.



Utilisez ce bouton par appuis répétés pour régler le temps de cuisson et lancer immédiatement la cuisson à pleine puissance.

Ce bouton permet également d'augmenter le temps de cuisson au fur et à mesure en cours de cuisson.

FONCTIONNEMENT



Branchez le four, un bip retentit et son écran affiche « 1:01 ».

Généralités

- Appuyez une fois sur  pour arrêter momentanément la cuisson. Vous pouvez redémarrer la cuisson en appuyant sur  ou appuyez deux fois sur  pour annuler le programme de cuisson.
- Lorsque la durée de cuisson est écoulée, le four émet quelques bips sonores et l'écran affiche le mot « Fin ».

Réglage de l'horloge

L'horloge du four peut afficher l'heure au format 12 ou 24 heures.

1. En mode veille, appuyez sur le bouton  pendant environ 3 secondes pour mettre l'horloge au format 12 heures.
 - Pour la mettre au format 24 heures, appuyez de nouveau sur .
2. Saisissez l'heure actuelle à l'aide des touches numériques **10 MIN 1 MIN 10 SEC 1 SEC**.
3. Confirmez en appuyant sur .

REMARQUE : Vous pouvez vérifier l'heure pendant la cuisson en appuyant sur .

Cuisson aux micro-ondes

1. En mode veille, sélectionnez une puissance par appuis répétés sur .

Puissance	100 %	90 %	80 %	70 %	60 %	50 %	40 %	30 %	20 %	10 %	0 %
Ecran	P100	P-90	P-80	P-70	P-60	P-50	P-40	P-30	P-20	P-10	P-00

2. Entrez un temps de cuisson à l'aide des touches correspondantes **10 MIN 1 MIN 10 SEC 1 SEC**. La durée de cuisson maximale est de 99

minutes et 59 secondes.

3. Appuyez sur  pour lancer la cuisson.

REMARQUE : Appuyez sur  pour vérifier la puissance de cuisson en cours.



Décongélation à la durée

La puissance de décongélation s'ajuste automatiquement une fois programmé le temps de décongélation.

1. Dans le mode veille, appuyez une fois sur .

2. Entrez un temps de décongélation à l'aide des touches correspondantes **10 MIN 1 MIN 10 SEC 1 SEC**. La durée maximale est de 99 minutes et 59 secondes.

3. Appuyez sur  pour commencer le processus de décongélation.

REMARQUE : Pendant le dégivrage, le four fait une pause et émet des bips sonores pour vous rappeler de retourner les aliments. Ouvrez la porte du four, retournez les aliments puis refermez la porte. Appuyez sur  pour reprendre. Si aucune manipulation n'est nécessaire, appuyez sur  pour continuer le dégivrage.



Décongélation au poids

Votre four permet de décongeler des aliments en fonction d'un poids sélectionné. La durée et la puissance de décongélation sont automatiquement réglées une fois le poids sélectionné. Le poids paramétrable des aliments congelés est compris entre 100 g et 1800 g.

1. Dans le mode veille, appuyez deux fois sur .

2. Entrez le poids des aliments par appuis répétés sur .

3. Appuyez sur  pour lancer la décongélation.

REMARQUE : Pendant le dégivrage, le four fait une pause et émet des bips sonores pour vous rappeler de retourner les aliments. Ouvrez la porte du four, retournez les aliments puis refermez la porte. Appuyez sur  pour reprendre. Si aucune manipulation n'est nécessaire, appuyez sur  pour continuer le dégivrage.

Cuisson express

En mode de veille, appuyez sur  pour lancer une cuisson de 30 secondes à une puissance de 100 %. À chaque pression sur cette touche, la durée de cuisson augmente de 30 secondes. La durée de cuisson maximale est de 99 minutes et 99 secondes.

Pendant la cuisson au micro-ondes, vous avez la possibilité de prolonger le temps de cuisson par appuis répétés sur .

Cuisson automatique

Pour les aliments listés dans le tableau ci-dessous, vous pouvez utiliser des menus pré-réglés sans avoir à régler la durée et la puissance de cuisson. Procédez de la manière suivante :

1. En mode veille, sélectionnez un code de menu par appuis répétés sur **AUTO**.

2. Entrez le poids des aliments ou le nombre de portions par appuis répétés sur .

3. Appuyez sur  pour lancer la cuisson.

Code :	Aliments	Remarque
A-1	Pommes de terre (230 g/portion)	<ul style="list-style-type: none">• Pelez les pommes de terre et coupez-les en 2 ou 3 morceaux de même taille avant de les cuire.• Le résultat de ces programmes de cuisson automatique dépend de facteurs tels que les fluctuations de tension, la forme et la taille des aliments, vos préférences personnelles (degrés de cuisson) et la manière dont vous avez placé les aliments dans le four. Si le résultat de la cuisson ne vous satisfait pas, modifiez légèrement la durée de cuisson en conséquence.
A-2	Popcorn (99 g)	
A-3	Pizza (g)	
A-4	Boisson (200 ml/portion)	
A-5	Repas surgelé (g)	
A-6	Réchauffage (g)	

Verrouillage enfant

Le verrouillage enfant permet d'éviter que le four ne soit mis en marche involontairement ou par des enfants non surveillés.

- Pour mettre le verrouillage enfant : En mode veille, le four se met automatiquement en mode de verrouillage enfant si aucune touche n'est actionnée pendant 1 minute.
- Pour annuler le verrouillage enfant : En mode de verrouillage enfant, il suffit d'ouvrir ou de fermer la porte du four pour annuler le programme.

Aliments

Aliments interdits

Si vous utilisez une méthode de cuisson utilisant les micro-ondes, vous ne devez jamais :

- Essayer de frire des aliments - Il est impossible de contrôler la température de l'huile et des autres matières grasses - Risque d'incendie.
- Tenter de cuire ou de chauffer des œufs encore dans leur coquille, des œufs durs avec ou sans leur coquille, ou des escargots - Ils risqueraient d'exploser.

- Essayer de cuire des aliments recouverts d'une coque intacte (par exemple les châtaignes) ou d'une peau dure (par exemple les tomates, les pommes de terre ou les saucisses) - Percez toujours leur peau.

Températures des aliments

Les micro-ondes ne chauffent que les aliments. Les récipients peuvent donc rester totalement ou partiellement froids alors que les aliments qu'ils contiennent sont brûlants.

Pour éviter tout risque de brûlure, mélangez systématiquement les aliments et vérifiez soigneusement leur température avant de les servir – Cela est particulièrement important pour les aliments destinés aux enfants.

Secouez complètement les biberons et versez quelques gouttes de liquide sur le dos de votre poignet pour en contrôler la température.

Préparer les aliments à cuire

Avant de réchauffer des biberons ou des petits pots, retirez-en les tétines et les couvercles.

Pensez à recouvrir les récipients pour éviter :

- Des projections dans la cavité du four.
- Un dessèchement des aliments.

Chauffer des liquides

Les liquides chauffés aux micro-ondes peuvent se mettre brusquement à déborder après que vous ayez sorti le récipient les contenant. Cela est dû au fait que lorsque la température atteint le point d'ébullition, la vapeur tend à rester prisonnière dans le liquide jusqu'à ce qu'il soit remué.

Afin de vous prémunir contre le risque de brûlures dues à ce phénomène, mettez toujours une cuillère en plastique dans les liquides à chauffer.

Il est facile de tester les récipients pour vous assurer qu'ils sont « transparents » aux micro-ondes.

Placez le récipient à tester sur le plateau rotatif avec un verre d'eau, puis faites fonctionner le four une minute à la puissance maximale.

Au bout d'une minute :

- Si le récipient est froid, cela indique qu'il est "transparent" et peut aller au four à micro-ondes.
- Si le récipient est chaud ou brûlant, cela indique qu'il absorbe tout ou partie des micro-ondes et ne doit donc pas être utilisé pour cuire des aliments aux micro-ondes.

NETTOYAGE ET ENTRETIEN

Avant toute opération d'entretien ou de nettoyage du four à micro-ondes, débranchez-le et attendez qu'il refroidisse jusqu'à la température ambiante.

Conseils généraux

Un nettoyage fréquent du four permet d'éviter la formation de fumées et de mauvaises odeurs pendant la cuisson, ainsi que l'apparition d'étincelles dans la cavité du four et sur le pourtour du joint de la porte. Veillez à ce qu'il n'y ait pas d'accumulation de dépôts alimentaires ou de graisses dans la cavité du four ni sur le joint de porte.

Veillez à ce que le capot du guide d'ondes reste toujours propre. Si vous laissez des dépôts alimentaires ou des graisses s'accumuler sur le capot, des étincelles peuvent se produire, endommager votre four et annuler la garantie.

Porte du four

Enlevez tous les dépôts alimentaires et graisses présents entre le joint de porte et la cavité du four avec un chiffon humide. Il est très important de veiller à ce que cette zone reste toujours propre.

Parois internes

Enlevez toutes les projections de graisses des parois internes du four et la porte au moyen d'un chiffon légèrement imbibé d'eau.

Veillez particulièrement à maintenir le joint de porte et le compartiment interne du four propres pour garantir que la porte se ferme complètement et pour éviter qu'il n'y ait des projections hors de la cavité du four par la porte.

N'utilisez pas d'ustensile abrasif, comme un tampon à récurer, car il risque d'endommager les surfaces de la cavité du four et de la porte.

Surfaces externes

Nettoyez les surfaces externes du four avec un chiffon humide.

N'utilisez pas de produit abrasif, comme un tampon à récurer, car il risquerait d'endommager les surfaces décoratives externes. Veillez à ce que de l'eau ne pénètre pas à l'intérieur de l'appareil par ses ouïes de ventilation.

Les accessoires doivent être lavés à la main avec de l'eau chaude savonneuse.

ATTENTION :

Certains capots de guide d'ondes peuvent être facilement endommagés, faites attention à ne pas les détériorer pendant le nettoyage.

Ne lavez pas les accessoires au lave-vaisselle.

Nettoyage des surfaces en contact avec les aliments

Pour des raisons d'hygiène, le plateau en verre doit être nettoyé régulièrement, car il peut entrer en contact avec les aliments.

Nettoyez-le à l'eau chaude savonneuse, puis séchez-le soigneusement.

Si l'intérieur de la cavité interne du four et le joint de porte ne sont pas maintenus parfaitement propres, le four risque d'être endommagé par des étincelles se produisant dans sa cavité interne. Ce type de détériorations annule la garantie.

Ne grattez jamais les parois internes du four avec un objet coupant.

SPÉCIFICATIONS

Tension et fréquence nominales :	230-240 V~ 50 Hz
Puissance d'entrée nominale (Micro-ondes) :	1100 W
Puissance de sortie nominale (Micro-ondes) :	700 W
Fréquence des micro-ondes :	2450 MHz

DÉPANNAGE

Phénomènes normaux	
Le four à micro-ondes crée des interférences qui perturbent la réception de votre téléviseur.	Lorsque le four à micro-ondes est en marche, cela peut perturber la réception de vos radios et téléviseurs. C'est un phénomène que l'on retrouve avec d'autres appareils de petit électroménager, par exemple les mixeurs, les aspirateurs et les ventilateurs. Ce phénomène est normal.
L'éclairage intérieur du four est faible.	Pendant la cuisson aux micro-ondes à faible puissance, l'éclairage interne du four peut faiblir. Ce phénomène est normal.
De la buée s'accumule sur la porte et de l'air chaud sort par les ouvertures de ventilation.	Pendant la cuisson, les aliments peuvent produire de la vapeur. La plus grande partie de la vapeur s'échappe par les orifices de ventilation du four. Néanmoins de la vapeur peut s'accumuler dans certains endroits, comme sur la porte du four. Ce phénomène est normal.
Le four est mis en marche accidentellement alors qu'il est vide.	Il est interdit de faire fonctionner l'appareil sans aliments à l'intérieur. C'est très DANGEREUX.

Problème	Causes possibles	Solution
Impossible de mettre le four en marche.	Son câble d'alimentation n'est pas correctement branché.	Débranchez l'appareil, puis rebranchez-le au bout de 10 secondes.
	La prise de courant ne fonctionne pas correctement.	Testez la prise de courant en branchant un autre appareil dessus.
Le four ne chauffe pas.	Sa porte n'est pas bien fermée.	Fermez complètement la porte.
Le plateau en verre fait du bruit quand le four à micro-ondes est en marche.	L'anneau rotatif ou le bas du compartiment interne du four est sale.	Reportez-vous au chapitre « NETTOYAGE ET ENTRETIEN » et nettoyez les pièces sales.
	Le plateau en verre n'est pas correctement positionné.	Positionnez correctement le plateau en verre.

MISE AU REBUT



En tant que distributeur responsable, nous accordons une grande importance à la protection de l'environnement. Nous vous encourageons à respecter les procédures correctes de mise au rebut de votre appareil, des piles et des éléments d'emballage. Cela aidera à préserver les ressources naturelles et à garantir qu'il soit recyclé d'une manière respectueuse de la santé et de l'environnement.

Vous devez jeter ce produit et son emballage selon les lois et les règles locales. Puisque ce produit contient des composants électroniques et parfois des piles, le produit et ses accessoires doivent être jetés séparément des déchets domestiques lorsque le produit est en fin de vie.

Pour plus de renseignements sur les procédures de mise au rebut et de recyclage, contactez les autorités de votre commune.

Apportez l'appareil à un point de collecte local pour qu'il soit recyclé. Certains centres acceptent les produits gratuitement.

Hotline Darty France

Quels que soient votre panne et le lieu d'achat de votre produit en France, avant de vous déplacer en magasin Darty, appelez le 0 978 970 970 (prix d'un appel local) 7j/7 et 24h/24.

Hotline Vanden Borre

Le service après-vente est joignable au +32 2 334 00 00, du lundi au vendredi de 8h à 18h et le samedi de 9h à 18h.

En raison des mises au point et améliorations constamment apportées à nos produits, de petites incohérences peuvent apparaître dans ces instructions. Veuillez nous excuser pour la gêne occasionnée.

EU Declaration of Conformity

N°86201905181

Déclaration UE de Conformité
EU- Conformiteitsverklaring
Declaracion UE de conformidad
Declaração de conformidade da UE

Product Description - Microwave oven

Description du produit :

Productbeschrijving:

Descripción del producto :

Descrição do produto:

Brand - Marque /Merk /Marca: Proline

Model number - Référence commerciale : KE203B / KE203W

/Modelnummer / Numero de modelo /

Numero do modelo :

We declare that the above product has been evaluated and deemed to comply with the requirements of the listed European Directives and standards:

Nous déclarons que le produit ci-dessus a été évalué et jugé conforme aux dispositions des directives et des normes européennes énumérées ci-après:

Wij verklaren dat het hierboven vermeld product is beoordeeld overeenkomstig en geacht te voldoen aan de eisen van genoemde Europese Richtlijnen en normen:

Declaramos que el producto mencionado anteriormente ha sido evaluado y se ha estimado que cumple con las normas y los requisitos de las Directivas Europeas enunciadas:

Declaramos que o produto apresentado acima foi avaliado e considerado em conformidade com os requisitos das diretivas e normas europeias listadas:

Reference number	Title
<input checked="" type="checkbox"/> 2014/30/EU	EMC Directive (EMC)
<input checked="" type="checkbox"/> 2014/35/EU	Low Voltage Directive (LVD)
<input checked="" type="checkbox"/> 2009/125/EC	Eco design requirements for energy-related products (ErP)
<input checked="" type="checkbox"/> 2011/65/EU	RoHS

EN 55011/A1:2017
 EN 55014-2:2015
 EN 61000-3-2:2014
 EN 61000-3-3:2013

EN 60335-2-25/A2:2016
 EN 60335-1:2012+AC:2014+A11:2014+A13:2017
 EN 62233:2008

(EC) No 1275/2008 (EU) No 801/2013
 EN 50564:2011

The person responsible for this declaration is:

Le responsable de cette déclaration est :

De verantwoordelijke persoon voor deze verklaring is:

La persona responsable de esta declaración es:

A pessoa responsável por esta declaração é:

Name - Nom-: Hervé HEDOUIS

Position - Poste: General Manager Direct Sourcing

Signature - Signature:

Place, Date / Lieu :

Bondy

September 11, 2019

