

PROFI COOK®

Downloaded from www.vandenborre.be

Bedienungsanleitung / Garantie

Gebruiksaanwijzing • Mode d'emploi • Instrucciones de servicio • Istruzioni per l'uso
Instruction Manual • Instrukcja obsługi / Gwarancja • Használati utasítás
Руководство по эксплуатации • دليل التعليمات



Eiscreme-Maker PC-ICM 1140

Ijsmaker • Machine à crème glacée • Máquina de helados
Gelateria • Ice cream maker • Urządzenie do wyrobu lodów • Fagyalt készítő gép
Машина мороженого • ماكينة صنع الآيس كريم

CE

Bedienungsanleitung	Seite	4	DEUTSCH
Gebruiksaanwijzing	Pagina	10	NEDERLANDS
Mode d'emploi	Page	15	FRANÇAIS
Instrucciones de servicio.....	Página	20	ESPAÑOL
Istruzioni per l'uso	Pagina	25	ITALIANO
Instruction Manual	Page	30	ENGLISH
Instrukcja obsługi	Strona	35	JEZYK POLSKI
Használati utasítás.....	Oldal	41	MAGYARUL
Руководство по эксплуатации	стр.	46	РУССКИЙ
54 صفحة.....	دليل التعليمات.....		العربية

Übersicht der Bedienelemente

Overzicht van de bedieningselementen • Liste des différents éléments de commande
Indicación de los elementos de manejo • Elementi di comando • Overview of the Components
Przegląd elementów obsługi • A kezelőelemek áttekintése
Обзор деталей прибора • نظرة عامة على المكونات

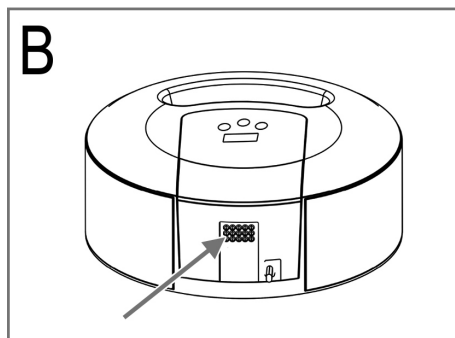
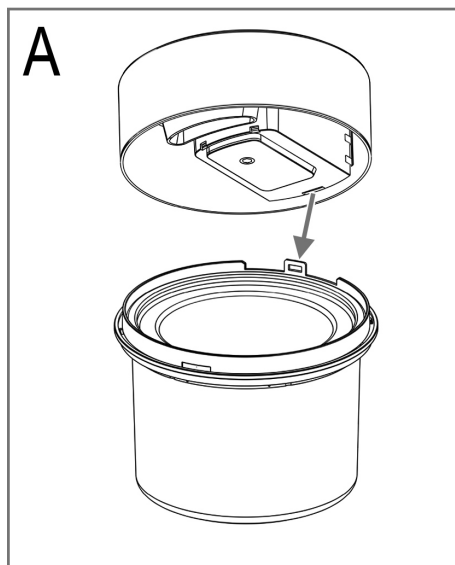
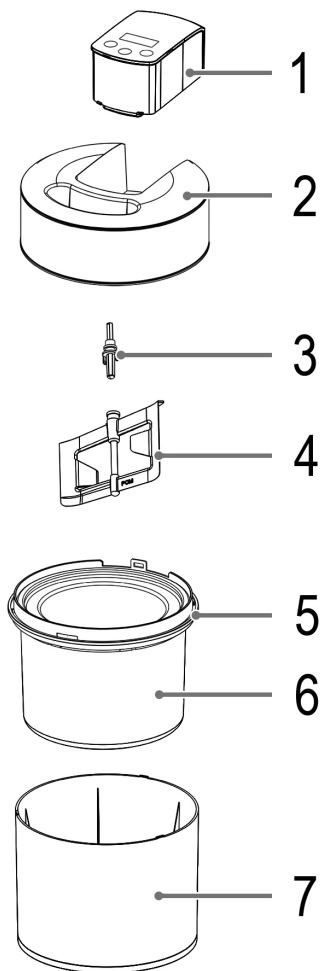

Bedienungsanleitung

Vielen Dank, dass Sie sich für unser Produkt entschieden haben. Wir wünschen Ihnen viel Freude mit dem Gerät.

Symbole in dieser Bedienungsanleitung

Wichtige Hinweise für Ihre Sicherheit sind besonders gekennzeichnet. Beachten Sie diese Hinweise unbedingt, um Unfälle und Schäden am Gerät zu vermeiden:

WARNUNG:

Warnt vor Gefahren für Ihre Gesundheit und zeigt mögliche Verletzungsrisiken auf.

ACHTUNG:

Weist auf mögliche Gefährdungen für das Gerät oder andere Gegenstände hin.

HINWEIS: Hebt Tipps und Informationen für Sie hervor.

Inhalt

Übersicht der Bedienelemente	3
Allgemeine Hinweise	4
Spezielle Sicherheitshinweise für dieses Gerät	4
Übersicht der Bedienelemente / Lieferumfang	6
Auspacken des Gerätes	6
Vorbereitungen	6
Anwendungshinweise	6
Benutzung des Gerätes	6
Rezepte	7
Reinigung	8
Aufbewahrung	8
Technische Daten	8
Hinweis zur Richtlinienkonformität	8
Garantie	8
Entsorgung	9

Allgemeine Hinweise

Lesen Sie vor Inbetriebnahme dieses Gerätes die Bedienungsanleitung sehr sorgfältig durch und bewahren Sie diese inkl. Garantieschein, Kassenbonn und nach Möglichkeit den Karton mit Innenverpackung gut auf. Falls Sie das Gerät an Dritte weitergeben, geben Sie auch die Bedienungsanleitung mit.

- Benutzen Sie das Gerät ausschließlich für den privaten und den dafür vorgesehenen Zweck. Dieses Gerät ist nicht für den gewerblichen Gebrauch bestimmt.
- Benutzen Sie das Gerät nicht im Freien. Halten Sie es vor Hitze, direkter Sonneneinstrahlung, Feuchtigkeit (auf keinen Fall in Flüssigkeiten tauchen) und scharfen Kanten fern. Benutzen Sie das Gerät nicht mit feuchten Händen. Bei feucht oder nass gewordenem Gerät sofort den Netzstecker ziehen.
- Schalten Sie das Gerät aus und ziehen Sie immer den Stecker aus der Steckdose (ziehen Sie am Stecker, nicht am Kabel), wenn Sie das Gerät nicht benutzen, Zubehörteile anbringen, zur Reinigung oder bei Störung.
- Betreiben Sie das Gerät **nicht** unbeaufsichtigt. Sollten Sie den Raum verlassen, schalten Sie das Gerät immer aus. Ziehen Sie den Stecker aus der Steckdose.
- Das Gerät und das Netzkabel müssen regelmäßig auf Zeichen von Beschädigungen untersucht werden. Wird eine Beschädigung festgestellt, darf das Gerät nicht mehr benutzt werden.
- Verwenden Sie nur Original-Zubehör.
- Zur Sicherheit Ihrer Kinder lassen Sie keine Verpackungsteile (Plastikbeutel, Karton, Styropor, etc.) erreichbar liegen.

WARNUNG:

Lassen Sie kleine Kinder nicht mit Folie spielen. Es besteht **Erstickungsgefahr!**

Spezielle Sicherheitshinweise für dieses Gerät

WARNUNG:

- Das Gerät ist bei nicht vorhandener Aufsicht und vor dem Zusammenbau, dem Auseinandernehmen oder Reinigen stets vom Netz zu trennen.
- Vor dem Auswechseln von Zubehör oder Zusatzteilen, die im Betrieb bewegt werden, muss das Gerät ausgeschaltet und vom Netz getrennt werden.

 **WARNUNG:**



- Reparieren Sie das Gerät nicht selbst, sondern suchen Sie einen autorisierten Fachmann auf. Wenn die Netzanschlussleitung dieses Gerätes beschädigt wird, muss sie durch den Hersteller oder seinen Kundendienst oder eine ähnlich qualifizierte Person ersetzt werden, um Gefährdungen zu vermeiden.
- Dieses Gerät kann von **Kindern** ab 8 Jahren und darüber benutzt werden, wenn sie beaufsichtigt werden oder bezüglich des sicheren **Gebrauchs des Gerätes** unterwiesen wurden und die daraus resultierenden Gefahren verstanden haben.
- Reinigung und die **Wartung durch den Benutzer** dürfen nicht durch **Kinder** vorgenommen werden, es sei denn, sie sind 8 Jahre oder älter und werden beaufsichtigt.
- Das Gerät und seine Anschlussleitung sind von Kindern jünger als 8 Jahre fernzuhalten.
- Kinder dürfen nicht mit dem Gerät spielen.
- Geräte können von Personen mit reduzierten physischen, sensorischen oder mentalen Fähigkeiten oder Mangel an Erfahrung und/oder Wissen benutzt werden, wenn sie beaufsichtigt oder bezüglich des sicheren **Gebrauchs des Gerätes** unterwiesen wurden und die daraus resultierenden Gefahren verstanden haben.

 **ACHTUNG:**

Dieses Gerät ist nicht dazu bestimmt, bei der Reinigung in Wasser eingetaucht zu werden. Beachten Sie die Anweisungen, die wir Ihnen im Kapitel „Reinigung“ dazu geben.

- Berühren Sie keine sich bewegenden Teile des Gerätes und warten Sie immer den Stillstand ab.
- Entfernen Sie nicht den Deckel während des Betriebes.

Übersicht der Bedienelemente / Lieferumfang

- 1 Motor mit Display und Bedientasten
Taste  (Ein/Aus)
Taste  (Zeit verringern)
Taste  (Zeit erhöhen)
- 2 Deckel mit Einfüllöffnung
- 3 Achse
- 4 Rührwerkzeug
- 5 Verschlussring
- 6 Behälter
- 7 Gehäuse

Auspacken des Gerätes

1. Nehmen Sie das Gerät aus seiner Verpackung.
2. Entfernen Sie sämtliches Verpackungsmaterial, wie Folien, Füllmaterial, Kabelhalter und Kartonverpackung.
3. Prüfen Sie den Lieferumfang auf Vollständigkeit.

HINWEIS:

Am Gerät können sich noch Staub oder Produktionsreste befinden. Wir empfehlen Ihnen, das Gerät wie unter „Reinigung“ beschrieben zu säubern.

Vorbereitungen

1. Überprüfen Sie den Behälter auf Beschädigungen. Benutzen Sie keinen undichten Behälter. Die auslaufende Kühflüssigkeit ist nicht giftig. Aber ein undichter Behälter würde das Ergebnis der Eiszubereitung negativ beeinflussen.
2. Stellen Sie den Behälter für mindestens 8-12 Stunden in einen Gefrierschrank. Der Gefrierschrank oder das Tiefkühlfach sollte mindestens eine Temperatur von -18°C haben.

HINWEIS:

- Der Behälter muss trocken sein.
- Achten Sie darauf, dass der Behälter **aufrecht** steht. Das Kühlmittel im Behälter muss sich gleichmäßig absenken.

3. Bereiten Sie eine Eismischung zu. Optimale Menge: ca. 900 ml
 - Der Zucker muss sich vollständig aufgelöst haben.
 - Wenn Sie Fruchteis zubereiten möchten, verwenden Sie nur weiche, kernlose Früchte, die Sie vorher zerdrückt (püriert) haben. Sie können auch Fruchtsäfte zufügen.
 - Wenn Sie das Eis mit festen Fruchtstücken, Nüssen, Krokant oder Alkohol verfeinern möchten, fügen Sie diese Zutaten erst dem fertigen Eis zu. Lassen Sie das Rührwerkzeug noch einige Male rühren.

HINWEIS: Alkohol hemmt den Gefrierprozess.

- Stellen Sie die Eismischung bis zur Eiszubereitung in den Kühlschrank. Wenn sie eine Temperatur von weniger als $+10^{\circ}\text{C}$ hat, verkürzt dies die Zeit für die Eiszubereitung.

Anwendungshinweise

- Das Gerät wird mit der Taste  ein- und ausgeschaltet.
- Bevor Sie die Eismischung in den gekühlten Behälter füllen, muss das Gerät komplett montiert und eingeschaltet sein. Damit wird verhindert, dass die Eismischung sofort an den Innenwänden des Behälters fest friert.
- Überfüllen Sie den Behälter nicht! Optimale Menge: ca. 900 ml. Das Volumen des Eises wird sich während des Gefrierens erhöhen.
- Stecken Sie keine Gegenstände wie Finger, Löffel oder Ähnliches in die Einfüllöffnung, während das Gerät in Betrieb ist.
- Die Zubereitungszeit variiert. Sie ist abhängig von
 - der Rezeptur,
 - der Umgebungstemperatur,
 - der Temperatur der Eismischung
 - der gewünschten Konsistenz.
- Lassen Sie das Gerät nicht unbeobachtet während des Betriebes. Prüfen Sie permanent die Konsistenz der Eiscreme.
- Die Eiscreme darf nicht zu fest sein.

WICHTIG: Schalten Sie das Gerät sofort aus, wenn

- das Rührwerkzeug immer langsamer wird oder sich nicht mehr dreht,
- laute Motorgeräusche zu hören sind.

In diesen Fällen verfahren Sie wie unter „Benutzung des Gerätes“ \leftrightarrow „Betrieb beenden“ beschrieben.

Benutzung des Gerätes

WARNUNG: Verbrennungsgefahr durch Kälte!

Schützen Sie Ihre Hände z. B. mit Topfhandschuhen, wenn Sie den Behälter aus dem Gefrierschrank nehmen oder ihn transportieren.

1. Holen Sie den eisgekühlten Behälter aus dem Gefrierschrank.
2. Setzen Sie den Behälter in den Verschlussring. Die Rastnase des Verschlussrings muss nach oben zeigen.
3. Heben Sie beides zusammen an und stellen Sie es in das Gehäuse. Drehen Sie beides zusammen ein Stück, damit der Verschlussring einrastet.
4. Setzen Sie den Motor in den Deckel. Er muss einrasten.
5. Stecken Sie erst die Achse von unten in den Motor und anschließend das Rührwerkzeug auf die Achse.
6. Setzen Sie den Deckel mit dem Motor auf den Verschlussring (siehe Seite 3, Abb. A). Der Motor muss einrasten.
7. **Elektrischer Anschluss:**
 - Bevor Sie den Stecker in die Steckdose stecken, prüfen Sie, ob die Netzspannung stimmt. Die Angaben zum Gerät finden Sie auf dem Typenschild.
 - Schließen Sie das Gerät nur an eine geprüfte Steckdose an.

- Schalten Sie das Gerät mit der Taste ein. Im Display erscheint „40:00“ Minuten. Sie können die Zeit mit den Tasten und zwischen 5 und 45 Minuten einstellen. Der Motor startet nach ca. 3 Sekunden.

HINWEIS:
Während des Betriebs kann die Zeit nicht mehr verändert werden!

- Füllen Sie die gekühlte Eismischung durch die Einfüllöffnung in den Behälter.

Betrieb beenden

Das Gerät beendet den Rührvorgang automatisch, wenn die Zeit abgelaufen ist.

Möchten Sie den Rührvorgang vorher abbrechen, drücken Sie die Taste .

- Ziehen Sie den Netzstecker aus der Steckdose.
- Entriegeln Sie den Motor, indem Sie die Taste drücken (siehe Seite 3, Abb. B). Ziehen Sie den Motor mit dem Deckel nach oben ab.
- Ziehen Sie das Rührwerkzeug aus dem Eis, damit es nicht festfriert.
- Entnehmen Sie die gesamte Eiscreme mit einem Silikon- oder Holzlöffel, damit sie nicht am Rand festfriert.

ACHTUNG:
Benutzen Sie keinen Löffel aus Metall, um die Beschichtung im Behälter nicht zu zerkratzen.

Nach dem Gebrauch

- Bewahren Sie fertiges Eis, was für den späteren Verzehr bestimmt ist, im Gefrierschrank auf.
- Einmal angetautes Eis nicht wieder einfrieren.
- Reinigen Sie das Gerät nach jeder Benutzung wie im Kapitel „Reinigung“ beschrieben.

Rezepte

- Bei der Zubereitung der Eismischung beachten Sie bitte die Hinweise im Kapitel „Vorbereitungen“ \leftrightarrow Punkt 3°.
- Die in den Rezepten angegebenen Mengen sind nur Richtwerte. Probieren Sie Ihre individuelle Mischung aus.
- Weitere Rezepte finden Sie in Kochbüchern oder im Internet.

Vanilleeis

(Ergibt ca. 5 Portionen)

Vanille-Extrakt	1 - 2 Teelöffel
Vollmilch	300 ml
Sahne	450 ml
Zucker	125 g

Verrühren Sie alle Zutaten in einer Schüssel mit einem Handmixer bis der Zucker aufgelöst ist. Füllen Sie die gekühlte Eismischung in den Eisbehälter.
Zubereitungszeit im Eiscreme-Maker: ca. 25 - 30 Minuten

Schokoladeneis

(Ergibt ca. 5 Portionen)

Vanille-Extrakt	1 Teelöffel
Vollmilch	250 ml
Sahne	250 ml
Zucker	125 g
Tafel Schokolade, bitter oder halbbitter	225 g, in kleinen Stücken

Vollmilch und Sahne mit Schokolade und Zucker aufkochen. Mit einem Mixer verrühren, der für heiße Speisen verwendet werden kann. Die Eismischung abkühlen lassen und 24 Stunden im Kühlschrank kalt stellen. Bevor Sie die gekühlte Eismischung in den Eisbehälter füllen, rühren Sie sie noch einmal um.

Zubereitungszeit im Eiscreme-Maker: ca. 20 - 30 Minuten

Erdbeereis

(Ergibt ca. 5 Portionen)

Erdbeeren, frisch, reif, in Scheiben geschnitten	250 g
Zitronensaft, frisch gepresst	1 ½ Esslöffel
Vanille-Extrakt	1 Teelöffel
Vollmilch	250 ml
Sahne	250 ml
Zucker	125 g

Mischen Sie die Erdbeeren mit dem Zitronensaft und ca. 80 g Zucker. Lassen Sie die Mischung 2 Stunden ruhen, damit sich Saft bildet.

Rühren Sie den restlichen Zucker unter die Milch mit einem Handmixer auf kleinster Geschwindigkeitsstufe, bis der Zucker aufgelöst ist. Rühren Sie die Sahne, den Saft der Erdbeeren und den Vanille-Extrakt in die Milch.

Füllen Sie die gekühlte Eismischung in den Eisbehälter. Zubereitungszeit im Eiscreme-Maker: ca. 25 - 30 Minuten
Fügen Sie die Erdbeeren in den letzten 10 Minuten des Gefriervorgangs zu.

Sorbet-Grundrezept

Fruchtsaft/ Früchte, püriert	600 - 700 ml
Zucker (je nach Obstsorte)	75 - 100 g
Eiweiß	1 - 2 Esslöffel

Verrühren Sie alle Zutaten in einer Schüssel mit einem Handmixer bis der Zucker aufgelöst ist. Füllen Sie die gekühlte Eismischung in den Eisbehälter.

Zubereitungszeit im Eiscreme-Maker: ca. 25 - 30 Minuten
Zum Verfeinern kann am Ende des Gefriervorgangs 1 Esslöffel Likör, Cognac, Himbeergeist oder Ähnliches zugegeben werden.

Sorbet sollte relativ zügig verzehrt werden, damit es nicht wieder flüssig wird.

Reinigung

WARNUNG:

- Ziehen Sie vor der Reinigung immer den Netzstecker.
- Den Motor auf keinen Fall zum Reinigen in Wasser tauchen. Es könnte zu einem elektrischen Schlag oder Brand führen.

ACHTUNG:

- Benutzen Sie keine Drahtbürste oder andere scheuernde Gegenstände.
- Benutzen Sie keine scharfen oder scheuernden Reinigungsmittel.
- Keines der Bauteile ist für die Reinigung in der Spülmaschine geeignet.

Motor

- Trennen Sie den Motor vom Deckel. Drücken Sie dazu die Taste am Motor und ziehen Sie ihn nach oben ab.
- Wischen Sie den Motor nur mit einem feuchten Tuch ab.

Zubehörteile

- Reinigen Sie alle anderen Teile von Hand in einem Spülbad.
- Setzen Sie das Gerät erst wieder zusammen, wenn alle Teile trocken sind!

Aufbewahrung

- Reinigen Sie das Gerät wie beschrieben. Lassen Sie das Zubehör vollständig trocknen.
- Wir empfehlen, das Gerät in der Original-Verpackung aufzubewahren, wenn Sie es über einen längeren Zeitraum nicht benutzen möchten.
- Lagern Sie das Gerät immer außerhalb der Reichweite von Kindern an einem gut belüfteten und trockenen Ort.

Technische Daten

Modell: PC-ICM 1140
 Spannungsversorgung: 220 - 240 V~, 50 Hz
 Leistungsaufnahme: 12 W
 Schutzklasse: II
 Nettogewicht ca. 2,95 kg

Technische und gestalterische Änderungen im Zuge stetiger Produktentwicklungen vorbehalten.

Hinweis zur Richtlinienkonformität

Hiermit erklärt der Hersteller, dass sich das Gerät PC-ICM 1140 in Übereinstimmung mit den folgenden Anforderungen befindet:

- Europäische Niederspannungsrichtlinie 2014/35/EU
- EU-Richtlinie für elektromagnetische Verträglichkeit 2014/30/EU
- Ökodesign Richtlinie 2009/125/EG
- RoHS-Richtlinie 2011/65/EU

Garantie

Garantiebedingungen

1. Gegenüber Verbrauchern gewähren wir bei privater Nutzung des Geräts eine Garantie von 24 Monaten ab Kaufdatum.

Ist das Gerät zur gewerblichen Nutzung geeignet, gewähren wir beim Kauf durch Unternehmer für das Gerät eine Garantie von 12 Monaten.

Die Garantiezeit für Verbraucher reduziert sich auf 12 Monate, sofern sie ein zur gewerblichen Nutzung geeignetes Gerät – auch teilweise – gewerblich nutzen.

2. Voraussetzung für unsere Garantieleistungen sind der Kauf des Geräts in Deutschland bei einem unserer Vertragshändler sowie die Übersendung einer Kopie des Kaufbelegs und dieses Garantiescheins an uns.

Befindet sich das Gerät zum Zeitpunkt des Garantiefalls im Ausland, muss es auf Kosten des Käufers uns zur Erbringung der Garantieleistungen zur Verfügung gestellt werden.

3. Mängel müssen innerhalb von 14 Tagen nach Erkennbarkeit uns gegenüber schriftlich angezeigt werden. Besteht der Garantieanspruch zu Recht, entscheiden wir, auf welche Art der Schaden / Mangel behoben werden soll, ob durch Reparatur oder durch Austausch eines gleichwertigen Gerätes.

4. Garantieleistungen werden nicht für Mängel erbracht, die auf der Nichtbeachtung der Gebrauchsanweisung, unsachgemäßer Behandlung oder normaler Abnutzung des Geräts beruhen. Garantieansprüche sind ferner ausgeschlossen für leicht zerbrechliche Teile, wie zum Beispiel Glas oder Kunststoff. Schließlich sind Garantieansprüche ausgeschlossen, wenn nicht von uns autorisierte Stellen Arbeiten an dem Gerät vornehmen.
5. Durch Garantieleistungen wird die Garantiezeit nicht verlängert. Es besteht auch kein Anspruch auf neue Garantieleistungen. Diese Garantieerklärung ist eine freiwillige Leistung von uns als Hersteller des Geräts. Die gesetzlichen Gewährleistungsrechte (Nacherfüllung, Rücktritt, Schadensersatz und Minderung) werden durch diese Garantie nicht berührt.

Stand 06 2012

Garantieabwicklung

24 Stunden am Tag, 7 Tage in der Woche

Sollte Ihr Gerät innerhalb der Garantiezeit einen Mangel aufweisen, steht Ihnen die schnellste und komfortabelste Möglichkeit der Reklamationsanmeldung über unser SLI - Internet-Serviceportal zur Verfügung.

www.sli24.de

Bitte melden Sie direkt den Servicevorgang auf unserem Online Serviceportal www.sli24.de an. Sie erhalten wenige Sekunden nach Abschluss der Anmeldung ein kostenloses Versandticket per E-Mail übermittelt. Zusätzlich erhalten Sie weitere Informationen zur Abwicklung Ihrer Reklamation.

Mit Ihren persönlichen Zugangsdaten, die direkt nach Ihrer Anmeldung per E-Mail an Sie übermittelt werden, können Sie den Status Ihres Vorgangs auf unserem Serviceportal www.sli24.de online verfolgen.

Sie brauchen das kostenlose Versandticket nur noch auf die Verpackung Ihres gut verpackten Gerätes zu kleben und das Paket bei der nächsten Annahmestelle der Deutschen Post/ DHL abzugeben. Der Versand erfolgt für Sie kostenlos an unser Servicecenter bzw. Servicepartner.

So einfach kann Service sein!

1. Anmelden
2. Einpacken
3. Ab zur Post damit

Fertig, so einfach geht es!

Bitte vergessen Sie nicht, dem Gerät eine Kopie Ihres Kaufbeleges (Kassenbon, Rechnung, Lieferschein) als Garantienachweis beizulegen, da wir sonst keine kostenlosen Garantieleistungen erbringen können.

Unser Serviceportal www.sli24.de bietet Ihnen weitere Leistungen an:

- Downloadbereich für Bedienungsanleitungen
- Downloadbereich für Firmwareupdates
- FAQ's, die Ihnen Problemlösungen anbieten
- Kontaktformular
- Zugang zu unseren Zubehör- und Ersatzteile-Webshops

Auch nach der Garantie sind wir für Sie da! – Kostengünstige Reparaturen zum Festpreis!

Bitte nehmen Sie in keinem Fall eine unfreie Einsendung Ihres Gerätes vor. Unfreie Lieferungen werden von uns nicht angenommen. Es entstehen Ihnen damit erhebliche Kosten.

Stand 06 2012

Entsorgung

Bedeutung des Symbols „Mülltonne“



Schonen Sie unsere Umwelt, Elektrogeräte gehören nicht in den Hausmüll.

Nutzen Sie die für die Entsorgung von Elektrogeräten vorgesehenen Sammelstellen und geben dort Ihre Elektrogeräte ab die Sie nicht mehr benutzen werden.

Sie helfen damit die potenziellen Auswirkungen, durch falsche Entsorgung, auf die Umwelt und die menschliche Gesundheit zu vermeiden.

Sie leisten damit Ihren Beitrag zur Wiederverwertung, zum Recycling und zu anderen Formen der Verwertung von Elektro- und Elektronik-Altgeräten.

Informationen, wo die Geräte zu entsorgen sind, erhalten Sie über Ihre Kommunen oder die Gemeindeverwaltungen.

Gebruiksaanwijzing

Dank u voor uw keuze van dit product. We hopen dat u er veel plezier van beleeft.

Symbolen in deze bedieningshandleiding

Belangrijke aanwijzingen voor uw veiligheid zijn speciaal gekenmerkt. Neem deze aanwijzingen strikt in acht om ongevallen en schade aan het apparaat te vermijden:

WAARSCHUWING:

Waarschuwt voor gevaren voor uw gezondheid en toont mogelijk letselisico's.

LET OP:

Wijst op mogelijke gevaren voor het apparaat of andere voorwerpen.

 **OPMERKING:** Kenmerkt tips en informatie voor u.

Inhoud

Overzicht van de bedieningselementen	3
Algemene opmerkingen	10
Speciale veiligheidsaanwijzingen voor dit apparaat	10
Overzicht van de bedieningselementen /	
Omvang van de levering	12
Uitpakken van het apparaat	12
Vorbereiding	12
Opmerkingen voor het gebruik	12
Gebruik van het apparaat	12
Recepten	13
Reiniging	14
Opslaan	14
Technische gegevens	14
Verwijdering	14

Algemene opmerkingen

Lees vóór de ingebruikname van dit apparaat de handleiding uiterst zorgvuldig door en bewaar deze goed, samen met het garantiebewijs, de kassabon en zo mogelijk de doos met de binnerverpakking. Geef ook de handleiding mee wanneer u de machine aan derden doorgeeft.

- Gebruik het apparaat uitsluitend privé en uitsluitend voor de voorgeschreven toepassing. Dit apparaat is niet geschikt voor commercieel gebruik.
- Gebruik het apparaat niet buiten. Bescherm het tegen hitte, directe zonnestralen, vocht (in geen geval in vloeistoffen dompelen) en scherpe randen. Gebruik het apparaat niet met vochtige handen. Bij vochtig of nat geworden apparaat onmiddellijk de stroomtoevoer onderbreken.
- Schakel het apparaat uit en onderbreek altijd de stroomtoevoer (trek aan de stekker, niet aan de kabel) wanneer u het apparaat niet gebruikt, hulpstukken aanbrengt, reinigt of wanneer storingen optreden.
- Laat het ingeschakelde apparaat **niet** zonder toezicht werken. Schakel het apparaat altijd uit voordat u de ruimte verlaat. Trek de netstekker uit de contactdoos.
- Het apparaat en de netkabel moeten regelmatig op zichtbare schade worden gecontroleerd. Wanneer u schade vaststelt, mag het apparaat niet meer worden gebruikt.
- Gebruik alleen originele reserveonderdelen.
- Laat om veiligheidsredenen geen verpakkingsdelen (plasticzak, doos, piepschuim, enz.) binnen het bereik van uw kinderen liggen.

WAARSCHUWING:

Laat kleine kinderen niet met de folie spelen. Er bestaat **gevaar voor verstikking!**

Speciale veiligheidsaanwijzingen voor dit apparaat

WAARSCHUWING:

- Altijd de stekker uit het stopcontact verwijderen wanneer het apparaat niet wordt gebruikt en wordt gemonteerd, gedemonteerd of gereinigd.
- Alvorens accessoires en opzetstukken die tijdens de werking in beweging zijn gebracht te vervangen, dient het apparaat uitgeschakeld te worden en losgekoppeld te worden van de netstroom.

 **WAARSCHUWING:**



- Repareer het apparaat niet zelf. Neem contact op met een bevoegde reparateur. Als de stroomkabel is beschadigd, moet deze door de fabrikant, zijn dealer of vergelijkbare, erkende personen vervangen worden om gevaar te vermijden.
- Dit apparaat is geschikt voor gebruik door **kinderen** van 8 jaar en ouder, indien zij onder toezicht staan of voldoende geïnstrueerd zijn met betrekking tot het veilig **gebruik van het apparaat** en de daaraan verbonden gevaren begrijpen.
- Reiniging en **gebruikersonderhoud** worden niet door **kinderen** uitgevoerd, tenzij ze ouder zijn dan 8 jaar en onder toezicht staan.
- Houd het apparaat en het snoer buiten bereik van kinderen jonger dan 8 jaar.
- Kinderen mogen niet met het apparaat spelen.
- Apparaten kunnen worden gebruikt door personen met verminderde lichamelijke, zintuigelijke of geestelijke vermogens, of gebrek aan ervaring en kennis als zij onder toezicht staan of geïnstrueerd zijn voor het **gebruik van het apparaat** in een veilige manier en als zij de gevaren begrijpen.

 **LET OP:**

Dit apparaat dient niet ondergedompeld te worden in water. Raadpleeg de instructies die zijn opgenomen in het hoofdstuk "Reiniging".

- Raak nooit bewegende delen van het apparaat aan en wacht altijd tot deze stilstaan.
- Nooit bij ingeschakeld apparaat het deksel verwijderen.

Overzicht van de bedieningselementen/ Omvang van de levering

- Motor met display en bedieningstoetsen
Toets  (aan/uit)
Toets  (verkort tijd)
Toets  (verleng tijd)
- Deksel met vulopening
- As
- Roerhulpstuk
- Sluitring
- Kom
- Behuizing

Uitpakken van het apparaat

- Haal het apparaat uit zijn verpakking.
- Verwijder alle verpakkingsmaterialen, zoals plastic folie, opvulmateriaal, kabelbinders en kartonnen verpakking.
- Controleer de inhoud op eventueel ontbrekende onderdelen.

OPMERKING:

Er kan stof en productieresidu op het apparaat aanwezig zijn. We raden u aan het toestel reinigen zoals beschreven in het hoofdstuk "Reiniging".

Vorbereitung

- Controleer de kom op beschadigingen. Gebruik de kom niet als hij lekt. Lekkend koelmiddel is niet giftig, maar een lekkende kom zal het resultaat van het ijsmaakproces beïnvloeden.
- Zet de kom tenminste 8 - 12 uur in de vriezer. De vriezer of het vriesvak moet een temperatuur van minstens -18 °C handhaven.

OPMERKING:

- De kom moet droog zijn.
 - Verzekert u ervan dat de kom **rechttop** staat. Het koelmiddel in de kom moet gelijkmatig bezinken.
- Bereid een roomijsmengsel. Ideale hoeveelheid. Ideale hoeveelheid: ongeveer 900 ml
 - Suiker moet volledig zijn opgelost.
 - Maak bij het maken van ijs met vruchten alleen gebruik van zachte, zaadloze vruchten die zijn gestampt (gepureerd). U kunt ook fruitsap toevoegen.
 - Als u stukjes fruit, noten, bros of alcohol toe wilt voegen, voeg deze ingrediënten dan alleen toe aan het afgewerkte ijs. Laat de roergereedschap nog maar een paar keer roeren.

OPMERKING:

Alcohol belemmert het invriezen.

- Zet het ijsmengsel in de koelkast tot het starten van het ijsmaakproces. Als het een temperatuur van minder dan +10 °C heeft, verkort dat de tijd van het softijs maken.

Opmerkingen voor het gebruik

- Het apparaat wordt in- en uitgeschakeld met de toets .
- Het apparaat moet volledig worden gemonteerd en ingeschakeld voordat u het ijsmengsel in de kom doet. Dit voorkomt dat het ijsmengsel tegen de binnenwanden van de kom aanvriest.
- Doe de kom niet te vol! Ideale hoeveelheid: ongeveer 900 ml. Het volume van het ijs zal tijdens het invriezen groter worden.
- Steek geen voorwerpen zoals vingers, lepels of dergelijke in de vulopening terwijl het apparaat werkt.
- De voorbereidingstijd kan variëren, afhankelijk van
 - het recept,
 - de omgevingstemperatuur,
 - de temperatuur van het ijsmengsel,
 - de gewenste consistentie.
- Laat het apparaat niet onbeheerd achter tijdens het gebruik. Controleer regelmatig de consistentie van het ijs.
- Het ijs mag niet te hard zijn.

BELANGRIJK: Schakel het apparaat onmiddellijk uit in het geval dat



- het roerhulpstuk langzamer gaat draaien of helemaal stopt met draaien,
- u een luid geluid uit de motor hoort.

Ga in deze gevallen te werk zoals beschreven in "Gebruik van het apparaat" ⇔ "Einde van de werking".

Gebruik van het apparaat

WAARSCHUWING: Gevaar voor vriesverbranding!

Bescherm uw handen, bijvoorbeeld met ovenhandschoenen, bij het uitnemen van de kom uit de diepvriezer of bij het dragen ervan.

- Verwijder de gekoelde kom uit de vriezer.
- Plaats de kom in de sluitring. De sluiting van de sluitring moet omhoog gericht zijn.
- Pak beide samen op en plaats ze in de behuizing. Draai beide samen, zodat de sluitring vergrendelt.
- Plaats de motor in het deksel. Het moet vastgrijpen.
- Plaats eerst de as van onderaf in de motor, en duw vervolgens het roerhulpstuk op de as.
- Plaats het deksel met de motor op de sluitring (zie pagina 3, afb. A). De motor moet vastgrijpen.
- Aansluiting op het elektriciteitsnet:**
 - Controleer, voordat u het apparaat aansluit, of de netspanning overeenkomt. Raadpleeg het typeplaatje voor de specificaties van het apparaat.
 - Sluit het apparaat alleen aan op een gecertificeerd stopcontact.
- Schakel het apparaat in met de toets . Het scherm zal "40:00" minuten weergeven. U kunt de tijd met de toetsen  en  tussen 5 en 45 minuten instellen. De motor begint na ong. 3 seconden te draaien.

OPMERKING:
Tijdens het draaien, kan de tijd niet meer worden veranderd!

- Vul het gekoelde ijsmengsel door de vulopening in de kom.

Einde van de werking

Het apparaat stopt automatisch met roeren als de tijd is verstreken.

Als u met roeren wilt stoppen, druk op de toets .

- Steek de stekker in het stopcontact.
- Ontgrendel de motor door op de toets te drukken (zie pagina 3, afb. B). Trek de motor met het deksel naar boven om het te verwijderen.
- Verwijder het roerhulpstuk uit het ijs om te voorkomen dat het vastvriest.
- Verwijder al het ijs met een siliconen of houten lepel, zodat het niet aan de rand vastvriest.

LET OP:
Gebruik geen metalen lepel, omdat dit de coating van de kommen kan beschadigen.

Na gebruik

- Bewaar het bereide ijs dat u later op wilt eten in de vriezer.
- Bevries geen ijs dat ontdooid is.
- Reinig het apparaat na elk gebruik zoals beschreven in het hoofdstuk "Reiniging".

Recepten

- Voor het maken van een softijsmengsel kunt u het hoofdstuk "Voorbereiding ⇔ punt 3" raadplegen.
- De hoeveelheden die in de recepten worden genoemd zijn alleen ter referentie. Pas individuele mengsels naar wens aan.
- Raadpleeg andere receptenboeken of het internet voor meer recepten.

Vanille-ijs

(Ong. 5 porties)

Vanille-extract	1-2 theelepels
Volle melk	300 ml
Slagroom	450 ml
Suiker	125 g

Gebruik een mixer om alle ingrediënten in een kom te mengen totdat de suiker is opgelost. Schenk het gekoelde mengsel in de koelbak. Bereidingstijd in de ijsmachine: ong. 25-30 minuten

Chocolade-ijs

(Ong. 5 porties)

Vanille-extract	1 theelepel
Volle melk	250 ml
Slagroom	250 ml
Suiker	125 g
Reep chocolade, bitter of puur	225 g, in kleine stukjes

Kook de melk en de slagroom samen met de chocolade en de suiker. Meng het geheel met een garde. Laat het ijsmengsel afkoelen en bewaar het 24 uur in de koelkast. Roer het ijsmengsel nog een keer om voordat het in de koelbak wordt gegoten.
Bereidingstijd in de ijsmachine: ong. 20-30 minuten

Aardbeienijs

(Ong. 5 porties)

Aardbeien, vers, rijp, in plakjes	250 g
Citroensap, vers geperst	1 ½ eetlepel
Vanille-extract	1 theelepel
Volle melk	250 ml
Slagroom	250 ml
Suiker	125 g

Meng de aardbeien met citroensap en ong. 80 gram suiker. Laat het mengsel 2 uur staan zodat het sap zich kan scheiden.

Gebruik een mixer om de resterende suiker en de melk op de laagste stand te mengen, totdat de suiker volledig is opgelost. Roer de slagroom, het aardbeiensap en de vanille-extract in de melk.

Vul de koelbak met het gekoelde ijsmengsel.
Bereidingstijd in de ijsmachine: ong. 25-30 minuten

Voeg de aardbeien tijdens de laatste 10 minuten van het vriesproces toe.

Sorbet basisrecept

Fruitsap/fruit, gepureerd	600-700 ml
Suiker (afhankelijk van de fruitsoort)	75-100 g
Eiwit	1-2 eetlepels

Gebruik een mixer om alle ingrediënten te mengen, totdat de suiker volledig is opgelost. Vul de koelbak met het gekoelde ijsmengsel.

Bereidingstijd in de ijsmachine: ong. 25-30 minuten

Verfijn de smaak met toevoeging van een eetlepel likeur, drank, frambozenlikeur of iets dergelijks aan het einde van het vriesproces.

Sorbets dienen na bereiding snel te worden opgegeten om te voorkomen dat het weer vloeibaar wordt.

Reiniging

NEDERLANDS



WAARSCHUWING:

- Haal voor het schoonmaken altijd de stekker uit het stopcontact.
- Dompel de motor nooit in water om het te reinigen. Dit zou tot een elektrische schok of brand kunnen leiden.



LET OP:

- Gebruik geen draadborstel of andere schurende voorwerpen.
- Gebruik geen scherpe of schurende reinigingsmiddelen.
- Geen van de onderdelen zijn vaatwasmachinebestendig.

Motor

- Scheid de motor van het deksel. Druk hiervoor op de toets op de motor en trek de motor omhoog om het te verwijderen.
- Veeg de motor slechts met een vochtige doek af.

Accessoires

- Reinig alle andere onderdelen met de hand in zeepsop.
- Wacht tot alle onderdelen droog zijn voor u het apparaat weer in elkaar zet!

Opslaan

- Reinig het apparaat zoals beschreven. Laat de accessoires volledig drogen.
- Wij raden u aan het apparaat in de originele verpakking te bewaren als het voor een langere periode niet wordt gebruikt.
- Bewaar het apparaat op een goed geventileerde en droge plaats buiten het bereik van kinderen.

Technische gegevens

Model:..... PC-ICM 1140
 Spanningstoever:..... 220-240V~, 50 Hz
 Stroomverbruik:..... 12W
 Beschermingsklasse:..... II
 Nettogewicht:ong. 2,95 kg

Het recht om technische en ontwerpaanpassingen te maken in de loop van voortdurende productontwikkeling blijft voorbehouden.

Dit apparaat voldoet aan alle huidige CE-richtlijnen, zoals de richtlijn elektromagnetische compatibiliteit en de laagspanningsrichtlijn, en is gefabriceerd volgens de meest recente veiligheidsvoorschriften.

Verwijdering

Betekenis van het "vuilnisbak"-symbool



Houd rekening met het milieu, gooi elektrische apparaten niet weg bij het huishoudafval.

Breng overbodige of defecte elektrische apparaten naar gemeentelijke inzamelpunten.



Help potentiële milieu- en gezondheidsgevaaren door onverantwoordelijk wegwerpen te voorkomen.

Draag bij aan hergebruik en ander opnieuw gebruik van oude elektrische en elektronische apparaten.

Uw gemeente kan u informatie geven over inzamelingspunten.

Mode d'emploi

Merci d'avoir choisi notre produit. Nous espérons que vous saurez profiter votre appareil.

Symboles de ce mode d'emploi

Les informations importantes pour votre sécurité sont particulièrement indiquées. Veuillez à bien respecter ces indications afin d'éviter tout risque d'accident ou d'endommagement de l'appareil :

AVERTISSEMENT :

Prévient des risques pour votre santé et des risques éventuels de blessure.

ATTENTION :

Indique les risques pour l'appareil ou tout autre appareil.

NOTE :

Attire votre attention sur des conseils et informations.

Sommaire

Liste des différents éléments de commande.....	3
Notes générales.....	15
Conseils de sécurité spécifiques à cet appareil.....	15
Liste des différents éléments de commande/Livraison.....	17
Déballer l'appareil.....	17
Préparations.....	17
Notes d'utilisation.....	17
Utiliser l'appareil.....	17
Recettes.....	18
Nettoyage.....	19
Stockage.....	19
Données techniques.....	19
Élimination.....	19

Notes générales

Lisez attentivement ce mode d'emploi avant de mettre l'appareil en marche pour la première fois. Conservez le mode d'emploi ainsi que le bon de garantie, votre ticket de caisse et si possible, le carton avec l'emballage se trouvant à l'intérieur. Si vous remettez l'appareil à des tiers, veuillez le remettre avec son mode d'emploi.

- N'utilisez cet appareil que pour un usage privé et pour les tâches auxquelles il est destiné. Cet appareil n'est pas prévu pour une utilisation professionnelle.
- Ne l'utilisez pas en plein air. Protégez-le de la chaleur, des rayons directs du soleil, de l'humidité (ne le plongez en aucun cas dans l'eau) et des objets tranchants. N'utilisez pas cet appareil avec des mains humides. S'il arrive que de l'humidité ou de l'eau atteignent l'appareil, débranchez aussitôt le câble d'alimentation.
- Arrêtez l'appareil et débranchez toujours le câble d'alimentation de la prise de courant (en tirant sur la fiche et non pas sur le câble) si vous n'utilisez pas l'appareil, si vous installez les accessoires, pour le nettoyage ou en cas de panne.
- Ne laissez **jamais** fonctionner l'appareil sans surveillance. Lorsque vous quittez la pièce, toujours arrêter l'appareil. Débranchez la fiche de la prise.
- Il y a lieu d'inspecter l'appareil et le bloc d'alimentation régulièrement en vue d'éventuels signes d'endommagements. Lorsqu'un endommagement est détecté, l'appareil ne doit plus être utilisé.
- N'utilisez que les accessoires d'origine.
- Par mesure de sécurité vis-à-vis des enfants, ne laissez pas les emballages (sac en plastique, carton, polystyrène) à leur portée.

AVERTISSEMENT :

Ne pas laisser les jeunes enfants jouer avec le film. Il y a **risque d'étouffement** !

Conseils de sécurité spécifiques à cet appareil

AVERTISSEMENT :

- Débranchez toujours l'appareil de l'alimentation s'il est laissé sans surveillance et avant de le monter, démonter ou nettoyer.
- Avant de remplacer un accessoire mobile, arrêtez l'appareil et débranchez le cordon d'alimentation.

 **AVERTISSEMENT :**



- Ne réparez pas vous-même l'appareil. Veuillez prendre contact avec du personnel qualifié. Si le cordon d'alimentation est endommagé, il doit être remplacé par le fabricant, son agent de service ou des personnes ayant qualité semblable afin d'éviter un risque.
- Cet appareil peut être utilisé par des **enfants** âgés de 8 ans et plus, s'ils sont surveillés ou s'ils ont reçu les instructions sur la bonne **utilisation de l'appareil** et comprennent les risques encourus.
- Le nettoyage et l'**entretien par l'utilisateur** ne doivent pas être effectués par les **enfants**, sauf s'ils ont plus de 8 ans et s'ils sont surveillés.
- Conserver l'appareil et son cordon hors de portée des enfants de moins de 8 ans.
- Les enfants ne doivent pas jouer avec l'appareil.
- Les appareils peuvent être utilisés par des personnes dont les capacités physiques, sensorielles ou mentales sont réduites, ou des personnes dénuées d'expérience ou de connaissance, si elles bénéficient d'une surveillance ou d'instructions concernant l'**utilisation de l'appareil** en toute sécurité et qu'elles comprennent les risques encourus.

 **ATTENTION :**

Cet appareil n'est pas conçu pour être immergé dans l'eau pendant le nettoyage. Suivez les instructions du chapitre « Nettoyage ».

- Ne touchez jamais aucun des accessoires de l'appareil lorsqu'ils sont encore en mouvement. Attendez toujours qu'ils se soient arrêtés.
- Ne retirez pas le couvercle pendant le fonctionnement.

Liste des différents éléments de commande / Livraison

- 1 Moteur avec écran et boutons de contrôle
Bouton  (Allumé / Éteint)
Bouton  (Réduction de la durée)
Bouton  (Augmentation de la durée)
- 2 Couvercle avec orifice de remplissage
- 3 Arbre d'entraînement
- 4 Accessoire mélangeur
- 5 Anneau de verrouillage
- 6 Conteneur
- 7 Boîtier

Déballer l'appareil

1. Retirez l'appareil de son emballage.
2. Retirez tout le matériel d'emballage tel que les films plastiques, le matériel de remplissage, les colliers de serrage et le carton.
3. Vérifiez la présence de toutes les pièces.

NOTE :

L'appareil peut contenir des résidus de production et de la poussière. Nous vous conseillons de nettoyer l'appareil comme décrit sous « Nettoyage ».

Préparations

1. Vérifiez l'état du bol. N'utilisez pas le bol s'il fuit. Un liquide réfrigérant qui coule n'est pas toxique, mais un bol qui fuit influera sur le procédé de fabrication de la glace.
2. Placez le bol au congélateur pendant au moins 8 - 12 heures. Le congélateur ou le compartiment de congélation doit rester à une température d'au moins -18 °C.

NOTE :

- Les conteneurs doivent être secs.
 - Assurez-vous que les conteneurs sont en position **verticale**. Le liquide réfrigérant contenu dans le bol doit être uniformément réparti.
3. Préparez le mélange de glace. Quantité idéale : environ 900 ml
 - Le sucre doit être complètement dissous.
 - Pour les glaces à base de fruits, utilisez uniquement des fruits mous, sans pépins, écrasés (réduits en purée). Vous pouvez également ajouter du jus de fruits.
 - Si vous souhaitez ajouter des morceaux de fruits, des noisettes, de la nougatine dure ou de l'alcool, ajoutez uniquement ces ingrédients une fois la glace terminée. Laissez l'agitateur mélanger un peu plus longtemps.

NOTE :

- L'alcool altère le processus de congélation.
- Placez le mélange de glace dans le réfrigérateur jusqu'au début du processus de fabrication de la glace. Une température inférieure à +10 °C réduira le temps de fabrication de la glace.

Notes d'utilisation

- Allumez l'appareil avec le bouton .
- L'appareil doit être complètement monté, et allumé avant de verser le mélange de glace dans le bol. Cela empêche la glace de geler au niveau des parois intérieures du bol.
- Ne remplissez pas trop le bol ! Quantité idéale : environ 900 ml. Le volume de glace augmentera pendant le processus de congélation.
- N'introduisez pas d'objets tels qu'un doigt, une cuillère ou autres dans l'orifice de remplissage lorsque l'appareil fonctionne.
- Le temps de préparation varie en fonction de
 - la recette,
 - la température ambiante,
 - la température du mélange de glace,
 - la consistance désirée.
- Ne laissez pas l'appareil sans surveillance pendant son fonctionnement. Vérifiez la consistance de la crème glacée en permanence.
- La crème glacée ne doit pas être trop dure.

IMPORTANT : Mettez l'appareil hors tension immédiatement en cas de

- l'accessoire mélangeur ralentit ou ne tourne plus,
- le moteur émet un bruit fort.

Dans ce cas, procédez comme décrit dans « Utiliser l'appareil » ⇔ « Fin de fonctionnement ».

Utiliser l'appareil

AVERTISSEMENT : Risque de brûlure liée au froid !

Protégez vos mains en portant des gants pour le four par exemple, lorsque vous sortez le bol du congélateur ou lorsque vous le transportez.

1. Retirez le bol frais du congélateur.
2. Placez le bol dans l'anneau de verrouillage. Le loquet de l'anneau de verrouillage doit être orienté vers le haut.
3. Soulevez-les ensemble et placez-les dans le boîtier. Faites-les tourner ensemble, de manière à ce que l'anneau de verrouillage s'enclenche.
4. Placez le moteur dans le couvercle. Il doit s'engager.
5. Insérez d'abord l'arbre d'entraînement par le dessous du moteur, puis poussez l'accessoire de mélange sur l'arbre.
6. Positionnez le couvercle avec le moteur dans l'anneau de verrouillage (voir page 3, Fig. A). Le moteur doit s'engager.
7. **Branchement électrique :**
 - Avant de brancher l'appareil, vérifiez que la tension électrique correspond. Consultez l'étiquette signalétique indiquant les caractéristiques de l'appareil.
 - Branchez l'appareil uniquement à une prise murale homologuée.
8. Allumez l'appareil avec le bouton . L'écran affichera « 40:00 » minutes. Réglez la durée de travail avec les

boutons ◀ et ▶ entre 5 et 45 minutes. Le moteur commence à tourner après environ 3 secondes.

NOTE :

Vous ne pourrez plus modifier la durée de travail après commencement du mélange !

- Versez le mélange de glace frais dans l'orifice de remplissage du bol.

Fin de fonctionnement

L'appareil s'arrête de mélanger automatiquement lorsque la durée est écoulée.

Pour interrompre le mélange, appuyez sur ⏻.

- Retirez la prise de courant de la prise murale.
- Déverrouillez le moteur en appuyant sur le bouton (voir page 3, Fig. B). Tirez sur le moteur avec le couvercle vers le haut pour le retirer.
- Retirez l'accessoire mélangeur de la glace pour ne pas le geler.
- Retirez toute la glace en utilisant une cuillère de silicone ou de bois, pour qu'elle ne se gèle pas sur le bord.

ATTENTION :

N'utilisez pas de cuiller en métal, elle pourrait égratigner le revêtement des conteneurs.

Après utilisation

- Rangez la glace prête à l'emploi à consommer plus tard dans le congélateur.
- Ne recongelez pas la glace une fois décongelée.
- Nettoyez l'appareil après chaque utilisation comme décrit dans « Nettoyage ».

Recettes

- Pendant la fabrication du mélange de glace, référez-vous au chapitre « Préparations ⇔ point 3 ».
- Les quantités indiquées dans les recettes sont données à titre indicatif uniquement. Ajustez chaque mélange selon le goût.
- Consultez d'autres livres de recettes ou Internet pour plus de recettes.

Crème glacée à la vanille

(Environ 5 parts)

Extrait de vanille	1-2 Cuiller à café
Lait entier	300 ml
Crème	450 ml
Sucre	125 g

Utilisez un batteur à main et mélangez tous les ingrédients dans un bol jusqu'à ce que le sucre soit dissout. Remplissez le bac à crème glacée avec le mélange refroidi.

Temps de préparation avec la machine à crème glacée : environ 25 à 30 minutes

Crème glacée au chocolat

(Environ 5 parts)

Extrait de vanille	1 Cuiller à café
Lait entier	250 ml
Crème	250 ml
Sucre	125 g
Barre de chocolat, amer ou noir	225 g, coupé en petits morceaux

Faites chauffer le lait et la crème avec le chocolat et le sucre. Agitez avec un mélangeur convenant à la nourriture chaude. Laissez le mélange à crème glacée refroidir et conservez-le au réfrigérateur pendant 24 heures. Avant de remplir le bac à crème glacée avec le mélange refroidi, agitez-le encore une fois.

Temps de préparation avec la machine à crème glacée : environ 20 à 30 minutes

Crème glacée à la fraise

(Environ 5 parts)

Fraises, fraîches, mures et tranchées	250 g
Jus de citron, frais pressé	1 ½ Cuiller à soupe
Extrait de vanille	1 Cuiller à café
Lait entier	250 ml
Crème	250 ml
Sucre	125 g

Mélangez les fraises et le jus de citron et environ 80 g de sucre. Laissez reposer le mélange pendant 2 heures pour que le jus se sépare.

Utilisez un batteur à main et mélangez le sucre restant et le lait au réglage le plus bas, jusqu'à ce que le sucre soit dissout. Agitez ensuite la crème, le jus de fraise et l'extrait de vanille dans le lait.

Remplissez le bac à crème glacée avec le mélange refroidi.

Temps de préparation avec la machine à crème glacée : environ 25 à 30 minutes

Ajoutez les fraises dans les 10 dernières minutes de la phase de congélation.

Recette de sorbet basique

Jus de Fruit / Fruits, en purée	600-700 ml
Sucre (en fonction des fruits)	75-100 g
Blanc d'œuf	1-2 Cuiller à soupe

Utilisez un batteur à main et mélangez tous les ingrédients dans un bol jusqu'à ce que le sucre soit dissout. Remplissez le bac à crème glacée avec le mélange refroidi.

Temps de préparation avec la machine à crème glacée : environ 25 à 30 minutes

Affinez le gout en ajoutant 1 cuiller à soupe de liqueur, cognac, eau-de-vie de fraise ou similaire à la fin du processus de congélation.

Le sorbet doit être consommé rapidement pour éviter qu'il ne se liquéfie à nouveau.

Nettoyage

AVERTISSEMENT :

- Débranchez toujours la prise électrique avant le nettoyage.
- Ne plongez jamais le moteur dans l'eau pour le nettoyer. Vous risqueriez de provoquer une électrocution ou un incendie.

ATTENTION :

- Ne pas utiliser de brosse en fil de fer ou autres objets abrasifs.
- Ne pas utiliser de détergents agressifs ou abrasifs.
- Aucune pièce ne passe au lave-vaisselle.

Moteur

- Séparez le moteur du couvercle. Pour faire cela, appuyez sur le bouton du moteur et tirez sur le moteur vers le haut pour le retirer.
- Essuyez le boîtier du moteur uniquement avec un chiffon humide.

Accessoires

- Nettoyez toutes les autres pièces à la main avec de l'eau savonneuse.
- Attendez que toutes les pièces sèchent avant de remonter l'appareil !

Stockage

- Nettoyez l'appareil comme il est décrit. Laissez complètement sécher les accessoires.
- Nous vous recommandons de conserver l'appareil dans son emballage d'origine s'il ne doit pas être utilisé pendant de longues périodes.
- Conservez toujours l'appareil hors de portée des enfants et dans un endroit sec et bien aéré.

Données techniques

Modèle : PC-ICM 1140
 Alimentation : 220 - 240 V~, 50 Hz
 Consommation : 12 W
 Classe de protection : II
 Poids net : environ 2,95 kg

Nous nous réservons le droit d'apporter des modifications techniques ainsi que des modifications de conception dans le cadre du développement continu de nos produits.

Cet appareil est conforme à toutes les directives CE en vigueur, telles que les directives sur la compatibilité électromagnétique et les faibles tensions et a été fabriqué selon les derniers règlements de sécurité.

Élimination

Signification du symbole « Élimination »



Prendre soin de l'environnement, ne pas jeter des appareils électriques avec les ordures ménagères.

Porter les appareils électriques obsolètes ou défectueux dans les centres de récupération municipaux.

Aider à éviter les impacts potentiels sur l'environnement et la santé en luttant contre les déchets sauvages.

Vous contribuerez ainsi au recyclage et autres formes de réutilisation des appareils électriques usagés.

Votre municipalité vous fournira les informations nécessaires sur les centres de collecte.

Instrucciones de servicio

Le agradecemos la confianza depositada en este producto y esperamos que disfrute de su uso.

Símbolos en este manual de instrucciones

Advertencias importantes para su seguridad están señaladas en especial. Siga estas advertencias incondicionalmente, para evitar accidentes y daños en el aparato:



AVISO:

Advierte ante los peligros para su salud y demuestra posibles riesgos de herida.



ATENCIÓN:

Indica los posibles riesgos para el aparato u otros objetos.



NOTA:

Pone en relieve consejos e informaciones para usted.

Índice

Indicación de los elementos de manejo	3
Notas generales	20
Consejos de seguridad especiales para este aparato	20
Indicación de los elementos de manejo /	
Contenido en la entrega	22
Desembalaje del aparato	22
Preparativos	22
Notas de uso	22
Uso del aparato	22
Recetas	23
Limpieza	24
Almacenamiento	24
Datos técnicos	24
Eliminación	24

Notas generales

Antes de la puesta en servicio de este aparato lea detenidamente el manual de instrucciones y guarde este bien incluido la garantía, el recibo de pago y si es posible también el cartón de embalaje con el embalaje interior. En caso de dejar el aparato a terceros, también entregue el manual de instrucciones.

- Solamente utilice el aparato para el uso privado y para el fin previsto. Este aparato no está destinado para el uso profesional.
- No lo utilice al aire libre. No lo exponga al calor, a la entrada directa de rayos de sol, a la humedad (en ningún caso sumerja el aparato en agua) y a los cantos agudos. No utilice el aparato con las manos húmedas. En caso de que el aparato esté húmedo o mojado retire de momento la clavija de la caja de enchufe.
- Desconecte el aparato y siempre retire la clavija de la caja de enchufe (por favor tire de la clavija y no del cable), cuando no quiera utilizar el aparato, montar piezas o en caso de limpieza o defectos.
- **No** utilice el aparato sin vigilancia. En caso de salir de la habitación, desconecte siempre el aparato. Retire la clavija de la caja de enchufe.
- El aparato y el cable de alimentación de red se deben controlar regularmente para garantizar que no estén dañados. En caso de que se comprobara un daño, no se podrá seguir utilizando el aparato.
- Solamente utilice accesorios originales.
- Para la seguridad de sus niños no deje material de embalaje (Bolsas de plástico, cartón, poliestireno etc.) a su alcance.



AVISO:

No deje jugar a los niños con la lámina. ¡Existe peligro de asfixia!

Consejos de seguridad especiales para este aparato



AVISO:

- Desconecte siempre el aparato de la alimentación si se le deja sin atención y antes de montarlo, desmontarlo o limpiarlo.
- Previo al reemplazo de accesorios o piezas móviles durante el funcionamiento, el aparato debe estar apagado y desconectado de la toma de corriente.

 **AVISO:**



- No repare usted mismo el dispositivo. Contacte con personal autorizador. Si el cable de alimentación está dañado, corresponde al fabricante, a su representante o persona de cualificación similar su reemplazo para evitar peligros.
- Este dispositivo es adecuado para ser usado por **niños** de 8 y más años de edad, si reciben supervisión o instrucciones sobre el **uso seguro del dispositivo** y comprenden los riesgos que implica.
- La limpieza y el **mantenimiento** no deben ser realizados por **niños** a menos que tengan más de 8 años y reciban supervisión.
- Mantenga el aparato y el cable fuera del alcance de niños menores de 8 años.
- Los niños no deben jugar con el aparato.
- Los aparatos pueden ser utilizados por personas con discapacidad física, psíquica o sensorial o con falta de experiencia y conocimiento si están bajo supervisión o se les dan instrucciones acerca del **uso del aparato** de una manera segura y si entienden los riesgos implicados.

 **ATENCIÓN:**

Este dispositivo no está diseñado para sumergirlo en agua durante la limpieza. Por favor tenga presentes las instrucciones incluidas en el capítulo “Limpieza”.

- No toque nunca ningún de los accesorios del aparato cuando estos se mueven todavía. Espere hasta que se paren.
- No quite la tapa cuando funciona el aparato.

Indicación de los elementos de manejo / Contenido en la entrega

- 1 Motor con pantalla y botones de control
Botón  (encendido / apagado)
Botón  (reducir tiempo)
Botón  (aumentar tiempo)
- 2 Tapa con orificio para rellenar
- 3 Eje
- 4 Accesorio de batir
- 5 Arandela de cierre
- 6 Cuenco
- 7 Carcasa

Desembalaje del aparato

1. Retire el embalaje del aparato.
2. Retire todo el material de embalaje tal como películas de plástico, material de relleno, abrazaderas de cables y embalaje de cartón.
3. Compruebe el contenido para ver si faltan piezas.

NOTA:

Puede haber polvo y residuos de la fabricación del aparato. Recomendamos la limpieza del aparato según lo descrito en la sección "Limpieza".

Preparativos

1. Compruebe si el recipiente tiene daños. No utilice el recipiente si tiene alguna fuga. La fuga del agente refrigerante no es venenosa, pero un recipiente con fuga afectará al resultado del proceso de hacer helado.
2. Coloque el recipiente en el congelador durante al menos 8-12 horas. El congelador o el departamento congelador deberá mantener la temperatura mínima de -18 °C.

NOTA:

- El recipiente debe estar seco.
- Asegúrese de que el recipiente se mantiene **vertical**. El agente refrigerante del interior del recipiente se debe acomodar uniformemente.

3. Prepare una batido de helado. La cantidad ideal es aproximadamente de 900 ml.
 - El azúcar se debe disolver completamente.
 - Al hacer helado con frutas, utilice solamente frutas sin semillas blandas, que estén machacadas (en crema). Se puede añadir también zumo de frutas.
 - Si desea añadir trozos de frutas, frutos secos, quebrados o alcohol, añada solamente dichos ingredientes cuando el helado esté terminado. Deje que la herramienta de batir trabaje un poco más.

NOTA:

- El alcohol desequilibra el proceso de congelado.
- Coloque la mezcla de helado en el frigorífico hasta que comience el proceso de hacer helado. Al tener un

temperatura inferior a +10 °C se acortará el tiempo de hacer helado.

Notas de uso

- El aparato se enciende y apaga con el botón .
- El aparato debe montarse completamente y conectarse antes de llenar la mezcla de helado en el recipiente. Esto evita que la mezcla de helado se congele en las paredes internas del recipiente.
- No llene en exceso el recipiente. La cantidad ideal es aproximadamente de 900 ml. El volumen del helado se incrementará durante el proceso de congelación.
- No inserte ningún objeto tales como dedos, cucharas o similar por el orificio de relleno mientras el aparato está en funcionamiento.
- El tiempo de preparación varía, dependiendo de
 - la receta,
 - la temperatura ambiente,
 - la temperatura de la mezcla para helado,
 - la consistencia deseada.
- No deje el aparato desatendido durante el funcionamiento. Compruebe constantemente la consistencia del helado.
- El helado no debe quedar demasiado duro.

¡ IMPORTANTE: Apague inmediatamente el aparato en caso de que

- el accesorio de batir se ralentiza o no gira más,
- se oye un ruido fuerte del motor.

En estos casos, siga los pasos descritos en "Uso del aparato" ⇨ "Termino del funcionamiento".

Uso del aparato

⚠ AVISO: ¡Riesgo de quemaduras por el frío!

Protéjase las manos, por ejemplo con mitones para horno, cuando saque el recipiente del congelador o cuando lo transporte.

1. Retire el recipiente helado del congelador.
2. Coloque el recipiente en la anilla de cierre. El pestillo de la arandela de cierre debe quedar orientado hacia arriba.
3. Levántelas simultáneamente y colóquelas en la carcasa. Gírelas simultáneamente de forma que quede fijada la arandela de cierre.
4. Ponga el motor en la tapa. Debe encajar.
5. Introduzca primero el eje desde debajo en el motor y presione el accesorio de removido en el eje.
6. Ponga la tapa con el motor sobre la arandela de cierre (consulte la página 3, Fig. A). El motor debe encajar.
7. **Conexión a la red eléctrica:**
 - Antes de enchufar el aparato, compruebe si la tensión de red se corresponde. Consulte la etiqueta de especificaciones del aparato.
 - Conecte el aparato solamente a una toma de corriente de pared certificada.

- Encienda el aparato con el botón . La pantalla mostrará "40:00" minutos. Puede establecer el tiempo con los botones y entre 5 y 45 minutos. El motor comenzará a funcionar pasados aproximadamente 3 segundos.

NOTA:

Cuando esté funcionando ya no podrá cambiarse el temporizador.

- Liene de la mezcla de helado por el orificio de relleno en el recipiente.

Término del funcionamiento

El aparato deja de mezclar automáticamente cuando se agota el tiempo.

Si quiere detener el removido, pulse el botón .

- Saque el enchufe de la toma.
- Desbloquee el motor pulsando el botón (consulte la página 3, Fig. B). Tire del motor con la tapa hacia arriba para sacarlo.
- Retire el accesorio de batir el helado con el fin de que no se congele.
- Retire el helado entero con una cuchara de silicona o madera, de forma que no se congele por los bordes.

ATENCIÓN:

No utilice una cuchara metálica, ya que podría arañar el recubrimiento de los recipientes.

Después de usar

- Guarde el helado recién hecho que quiera comer más tarde en el congelador.
- No congele el helado una vez fundido.
- Limpie el aparato después de cada uso según lo descrito en la sección "Limpieza".

Recetas

- Al hacer crema de helado, consulte el capítulo "Preparativos" \rightarrow punto 3".
- Las cantidades facilitadas en las recetas son solamente para referencias. Ajuste las mezclas individuales según lo deseado.
- Consulte otros libros de recetas o en Internet para ver más recetas.

Helado de vainilla

(aprox. 5 personas)

Extracto de vainilla	1-2 cucharillas
Leche entera	300 ml
Nata	450 ml
Azúcar	125 g

Use una batidora manual y mezcle todos los ingredientes en un recipiente hasta que se disuelva el azúcar. Llene la mezcla enfriada en el recipiente de helado.

Tiempo de preparación con la heladera: aprox. 25-30 minutos

Helado de chocolate

(aprox. 5 personas)

Extracto de vainilla	1 cucharilla
Leche entera	250 ml
Nata	250 ml
Azúcar	125 g
Barra de chocolate, amargo o negro	225 g, triturado en trozos pequeños

Cueza la leche y nata junto con el chocolate y azúcar. Remueva con una batidora adecuada para alimentos calientes. Deje enfriar la mezcla de helado y guárdela en el frigorífico durante 24 horas. Antes de llenar el recipiente de helado con la mezcla fría, remuévala otra vez.

Tiempo de preparación con la heladera: aprox. 20-30 minutos

Helado de fresa

(aprox. 5 personas)

Fresas, frescas, maduras, en rodajas	250 g
Zumo de limón, fresco exprimido	1 1/2 cucharas
Extracto de vainilla	1 cucharilla
Leche entera	250 ml
Nata	250 ml
Azúcar	125 g

Mezcle las fresas con zumo de limón y aprox. 80 g de azúcar. Deje reposar la mezcla 2 horas para que el zumo se separe. Use una batidora y mezcle el resto de azúcar y leche en la posición más baja hasta que se disuelva el azúcar. Remueva la nata, zumo de fresa y extracto de vainilla en la leche. Llene la mezcla enfriada en el recipiente de helado.

Tiempo de preparación con la heladera: aprox. 25-30 minutos
Añada las fresas durante los últimos 10 minutos de la operación de congelación.

Receta básica de sorbete

Zumo de fruta /fruta triturada	600-700 ml
Azúcar (según la fruta)	75-00 g
Clara de huevo	1-2 cucharas

Use una batidora manual y mezcle todos los ingredientes en un recipiente hasta que se disuelva el azúcar. Llene la mezcla enfriada en el recipiente de helado.

Tiempo de preparación con la heladera: aprox. 25-30 minutos
Refine el sabor añadiendo 1 cuchara de licor, coñac, brandy de frambuesas o similares al finalizar la operación de congelación.

El sorbete debería consumirse rápidamente para evitar que se vuelva líquido otra vez.

Limpieza

AVISO:

- Desconecte siempre de la toma de corriente antes de limpiar el aparato.
- Nunca sumerja el motor en agua para limpiarlo. Podría causar un electrochoque o un incendio.

ATENCIÓN:

- No utilice un cepillo de alambre u objetos abrasivos.
- No utilice detergentes agresivos o abrasivos.
- Ninguna de las piezas puede ponerse en el lavavajillas.

ESPAÑOL

Motor

- Separe el motor de la tapa. Para hacerlo, pulse el botón del motor y tire de él para retirarlo.
- Limpie el motor exclusivamente con una gamuza humedecida.

Accesorios

- Limpie las demás piezas a mano en agua jabonosa.
- ¡Espere a que todas las piezas estén secas antes de volver a montar el dispositivo!

Almacenamiento

- Limpie el aparato tal y como se describe. Deje que los accesorios de sequen completamente.
- Recomendamos que guarde el aparato en su embalaje original cuando no vaya a utilizarlo durante un periodo de tiempo largo.
- Guarde el aparato siempre en un lugar seco y con buena ventilación, fuera del alcance de los niños.

Datos técnicos

Modelo: PC-ICM 1140
 Suministro de tensión: 220 - 240 V~, 50 Hz
 Consumo de energía: 12 W
 Clase de protección: II
 Peso neto:aprox. 2,95 kg

El derecho de realizar modificaciones técnicas y de diseño en el curso del desarrollo continuo del producto está reservado.

Este dispositivo cumple con todas las directrices CE actuales, como la directriz de compatibilidad electromagnética y de bajo voltaje, y está fabricada según las últimas normas de seguridad.

Eliminación

Significado del símbolo "cubo de basura"



Cuide del medio ambiente, no deseché aparatos eléctricos con los residuos domésticos.

Deseche los aparatos eléctricos obsoletos o defectuosos en los puntos de recolección municipales.

Ayude a evitar potenciales impactos medioambientales y en la salud por una eliminación de residuos inadecuada.

Contribuye al reciclaje y otros modos de uso de aparatos eléctricos y electrónicos viejos.

Su municipalidad le proporcionará información sobre los puntos de recolección.

Istruzioni per l'uso

Grazie per aver scelto il nostro prodotto. Vi auguriamo un buon utilizzo del dispositivo.

Simboli per questo manuale di istruzioni per l'uso

Le indicazioni importanti per la propria sicurezza sono indicati appropriatamente. Osservare assolutamente queste indicazioni, per evitare incidenti e danni all'apparecchio:

⚠ AVVISO:
Previene i rischi della propria salute ed indica possibili rischi di ferite.

⚠ ATTENZIONE:
Indica possibili pericoli per l'apparecchio o altri oggetti.

ℹ NOTA: Mette in risalto consigli ed informazioni.

Indice

Elementi di comando	3
Note generali	25
Avvertenze speciali di sicurezza per questo apparecchio ...	25
Elementi di comando/Nella fornitura	27
Disimballaggio del dispositivo	27
Preparazioni	27
Note per l'uso	27
Utilizzo del dispositivo	27
Ricette	28
Pulizia	29
Conservazione	29
Dati tecnici	29
Smaltimento	29

Note generali

Prima di mettere in funzione questo apparecchio, leggere molto attentamente le istruzioni per l'uso e conservarle con cura unitamente al certificato di garanzia, allo scontrino e, se possibile, alla scatola di cartone con la confezione interna. Se passate l'apparecchio a terzi, consegnate anche le istruzioni per l'uso.

- Utilizzare l'apparecchio esclusivamente per scopi privati e conformemente al tipo di applicazione previsto. Questo prodotto non è stato concepito ai fini di un impiego in ambito industriale.
- Non utilizzarlo all'aperto. Proteggerlo dal calore, nonché dall'esposizione diretta ai raggi solari e dall'umidità (non immergerlo mai in sostanze liquide) e tenerlo a distanza da oggetti con spigoli affilati. Non utilizzare l'apparecchio con le mani umide. Nel caso in cui si bagni o si inumidisca l'apparecchio, staccare immediatamente la spina.
- Disattivare l'apparecchio e staccare sempre la spina dalla relativa presa (prendendo in mano la spina, non tirando il cavo) allorché non si utilizza l'apparecchio, quando si applicano degli accessori oppure nel caso in cui lo si debba pulire o si siano manifestate anomalie.
- **Non** mettere in funzione l'apparecchio senza sorveglianza. Spegnerlo sempre l'apparecchio, se si desidera uscire dalla stanza. Estrarre la spina dalla presa.
- Controllare regolarmente che l'apparecchio e il cavo non presentino tracce di danneggiamento. In tal caso l'apparecchio non deve più essere utilizzato.
- Utilizzare esclusivamente accessori originali.
- Per sicurezza tenere l'imballaggio (sacchetto di plastica, scatola, polistirolo, ecc.) fuori dalla portata dei bambini.

⚠ AVVISO:
Non lasciar giocare i bambini piccoli con la pellicola.
Pericolo di soffocamento!

ITALIANO

Avvertenze speciali di sicurezza per questo apparecchio

- ⚠ AVVISO:**
- Scollegare sempre l'apparecchio dall'alimentazione se esso viene lasciato senza sorveglianza e prima di montaggio, smontaggio e pulizia.
 - Prima di riporre gli accessori che sono stati spostati durante il funzionamento, il dispositivo deve essere spento e scollegato dalla rete elettrica.

 **AVVISO:**



- Non tentare di riparare l'apparecchio da soli; contattare invece il personale autorizzato. Se il cavo di alimentazione è danneggiato, farlo sostituire dal produttore, dall'agente addetto all'assistenza oppure da personale qualificato per evitare situazioni pericolose.
- Questo dispositivo è adatto per essere utilizzato da **bambini** dagli 8 anni in su, se istruiti riguardo l'**utilizzo sicuro del dispositivo** o se supervisionati e se comprendono i rischi che comporta.
- La pulizia e la **manutenzione dell'utente** non devono essere eseguiti dai **bambini**, a meno che non siano più grandi di 8 anni e supervisionati.
- Tenere il dispositivo e il cavo fuori dalla portata dei bambini di età inferiore agli 8 anni.
- Non consentire ai bambini di giocare con l'apparecchio.
- Gli apparecchi possono essere utilizzati da persone con ridotte capacità fisiche, sensoriali o mentali e mancanza di esperienza e conoscenza sotto la supervisione o grazie alle istruzioni **sull'uso dell'apparecchio** in modo sicuro e quando essi capiscono i pericoli potenziali derivanti dall'utilizzo dell'apparecchio.

 **ATTENZIONE:**

Questo dispositivo non è inteso per essere immerso in acqua durante la pulizia. Osservare le istruzioni che abbiamo incluso nel capitolo "Pulizia".

- Non toccare mai le parti in movimento dell'apparecchio ed attendere sempre l'arresto.
- Non togliere il coperchio mentre in funzione.

Elementi di comando/Nella fornitura

- 1 Motore con display e tasti di controllo
Tasto  (accensione / spegnimento)
Tasto  (riduzione del tempo)
Tasto  (aumento del tempo)
- 2 Coperchio con foro di riempimento
- 3 Asse
- 4 Accessorio per miscelare
- 5 Anello di bloccaggio
- 6 Scodella
- 7 Alloggiamento

Disimballaggio del dispositivo

1. Togliere il dispositivo dalla confezione.
2. Togliere tutto il materiale come pellicole di plastica, materiale di riempimento, fascette per cavi e cartone.
3. Controllare il contenuto per eventuali parti mancanti.

NOTA:

Potrebbe esserci polvere e residui di produzione sul dispositivo. Si consiglia di pulire il dispositivo come descritto in "Pulizia".

Preparazioni

1. Controllare che la ciotola non presenti guasti. Non usare la ciotola se perde. L'agente di raffreddamento che perde non è nocivo, ma una ciotola che perde influenzerà il risultato del processo di preparazione del gelato.
2. Mettere la ciotola nel congelatore per almeno 8 - 12 ore. Il congelatore deve mantenere una temperatura di almeno -18 °C.

NOTA:

- La ciotola deve essere asciutta.
- Verificare che la ciotola sia **diritta**. L'agente di raffreddamento interno alla ciotola deve essere posizionato uniformemente.

3. Preparar una miscela per gelati. Quantità ideale: ca. 900 ml.
 - Lo zucchero deve sciogliersi completamente.
 - Quando si preparano gelati con frutta, usare solo frutta morbida senza semi che sia stata ben schiacciata. È anche possibile aggiungere succo di frutta.
 - Se si desidera aggiungere pezzi di frutta, noccioline, alcool, aggiungere solo questi ingredienti al gelato finito. Lasciar girare lo strumento per miscelare per un altro po'.

NOTA:

L'alcool compromette il processo di congelamento.

- Mettere la miscela di gelato nel frigorifero finché non si inizia il processo di preparazione del gelato. Una temperatura di meno di +10 °C accorcerà il tempo di preparazione del gelato.

Note per l'uso

- L'apparecchio viene acceso e spento con il tasto .
- Il dispositivo deve essere completamente montato e acceso prima di essere riempito con gelato nella ciotola. Questo previene che la miscela di gelato di congeli nelle pareti interne della ciotola.
- Non riempire eccessivamente la ciotola! Quantità ideale: ca. 900 ml. Il volume del gelato aumenterà durante il processo di congelamento.
- Non inserire alcun oggetto come dita, cucchiari o simili nel foro di riempimento quando il dispositivo è in funzione.
- I tempi di preparazione variano in base a
 - ricetta,
 - temperatura ambiente,
 - temperature della miscela di gelato,
 - densità desiderata.
- Non lasciare il dispositivo incustodito Durante il funzionamento. Controllare sempre la consistenza del gelato.
- Il gelato non deve essere troppo duro.

IMPORTANTE: Disattivare immediatamente l'apparecchio in caso



- l'accessorio di miscelazione rallenta o non gira più,
- si sente un rumore del motore troppo forte.

In questi casi, procedere secondo quanto descritto in "Utilizzo del dispositivo" ↔ "Fine operazione".

Utilizzo del dispositivo

AVVISO: Rischio di ustione da freddo!

Proteggere le mani ad esempio con guanti da forno quando si prende la ciotola dal freezer o per trasportarla.

1. Togliere la ciotola fredda dal congelatore.
2. Mettere la ciotola nell'anello di bloccaggio. Il chiavistello dell'anello di bloccaggio deve essere rivolto verso l'alto.
3. Sollevare entrambi insieme e metterli nell'alloggiamento. Ruotare entrambi insieme, in modo tale che l'anello di bloccaggio si serri.
4. Inserire il motore nel coperchio. Deve bloccarsi.
5. Innanzitutto, inserire l'asse dal basso nel motore, spingere poi l'accessorio di mescolamento sull'asse.
6. Posizionare il coperchio con il motore sull'anello di bloccaggio (vedere pagina 3, Fig. A). Il motore deve bloccarsi.
7. **Connessione alla corrente elettrica:**
 - Prima di collegare il dispositivo alla corrente elettrica, controllare se la tensione di corrente corrisponda. Far riferimento all'etichetta del modello per le specifiche del dispositivo.
 - Collegare il dispositivo solo ad una presa a parete certificata.
8. Accendere l'apparecchio con il tasto . Il display mostrerà "40:00" minuti. È possibile impostare il tempo con i tasti  e  tra 5 e 45 minuti. Il motore inizia a funzionare dopo circa 3 secondi.

NOTA:

Durante il funzionamento, il tempo non può più essere modificato!

- Riempire con la miscela di gelato tramite il foro di riempimento la ciotola.

Fine operazione

L'apparecchio ferma automaticamente la mescolatura quando il tempo si esaurisce.

Se si desidera interrompere il mescolamento, premere il tasto \odot .

- Togliere la spina della corrente elettrica dalla presa.
- Sbloccare il motore premendo il tasto (vedere pagina 3, Fig. B). Tirare il motore con il coperchio rivolto verso l'alto per rimuoverlo.
- Togliere l'accessorio per miscelare il gelato per non farlo congelare.
- Togliere tutto il gelato, usando un cucchiaino di legno o silicone, in modo tale che non congeli al bordo.

ATTENZIONE:

Non usare un cucchiaino di metallo in quanto si potrebbe graffiare il rivestimento dei contenitori.

Dopo l'uso

- Conservare il gelato pronto che si desidera mangiare successivamente nel frigorifero.
- Non congelare il gelato dopo che è stato scongelato.
- Pulire il dispositivo dopo ogni utilizzo come descritto in "Pulizia".

Ricette

- Quando si prepara la miscela del gelato, far riferimento al capitolo "Preparazioni \Rightarrow punto 3".
- Le quantità fornite nelle ricette sono puramente di riferimento. Regolare le miscele singole come desiderato.
- Far riferimento ai libri di ricette o a internet per altre ricette.

Gelato alla vaniglia

(Circa. 5 dosi)

Estratto di vaniglia	1-2 cucchiaini da tè
Latte intero	300 ml
Crema	450 ml
Zucchero	125 g

Utilizzare un miscelatore a mano e mescolare tutti gli ingredienti in una ciotola finché lo zucchero non si sarà sciolto. Inserire la miscela raffreddata nel contenitore del gelato. Tempo di preparazione con la gelatiera: 25-30 minuti ca.

Gelato al cioccolato

(Circa. 5 dosi)

Estratto di vaniglia	1 cucchiaino da tè
Latte intero	250 ml
Crema	250 ml
Zucchero	125 g
Cioccolato, fondente or scuro	225 g, sbriciolato in piccoli pezzi

Riscaldare il latte e la panna insieme al cioccolato e allo zucchero. Mescolare con un miscelatore adatto per alimenti caldi. Lasciar raffreddare la miscela del gelato e tenere in frigo per 24 ore. Prima di versare la miscela fredda nel contenitore del gelato, mescolare ancora una volta. Tempo di preparazione con la gelatiera: 20-30 minuti ca.

Gelato alla fragola

(Circa. 5 dosi)

Fragole, fresche, mature, a fette	250 g
Succo di limone, fresco spremuto	1 1/2 cucchiaino
Estratto di vaniglia	1 cucchiaino da tè
Latte intero	250 ml
Crema	250 ml
Zucchero	125 g

Mescolare le fragole con del succo di limone e circa 80 g di zucchero. Lasciare la miscela a riposo per 2 ore in modo che il succo si separi.

Utilizzare un miscelatore a mano e mescolare il restante zucchero e il latte a fuoco basso, fino a quando lo zucchero si sarà sciolto. Poi mescolare la crema, il succo di fragola e l'estratto di vaniglia con il latte.

Versare la miscela fredda nel contenitore del gelato. Tempo di preparazione con la gelatiera: 25-30 minuti ca. Aggiungere le fragole durante gli ultimi 10 minuti della congelazione.

Ricetta base per sorbetti

Succo di frutta / purè di frutta	600-700 ml
Zucchero (secondo il frutto)	75-100 g
Chiara d'uovo	1-2 cucchiaini

Utilizzare un miscelatore a mano e mescolare tutti gli ingredienti in una ciotola finché lo zucchero non si sarà sciolto. Versare la miscela fredda nel contenitore del gelato.

Tempo di preparazione con la gelatiera: 25-30 minuti ca. Rifinire il gusto aggiungendo 1 cucchiaino di liquore, cognac, brandy al lampone o simile al termine dell'operazione di congelamento.

Il sorbetto dovrebbe essere consumato piuttosto rapidamente per evitare che ridiventi liquido.

Pulizia

AVVISO:

- Prima di effettuare la pulizia, scollegare l'apparecchio dall'alimentazione.
- Non immergere mai il motore in acqua per la pulizia. Ne potrebbe conseguire un corto circuito o incendio.

ATTENZIONE:

- Non usare pagliette o altri oggetti abrasivi.
- Per la pulizia non usare detersivi forti o abrasivi.
- Nessuna delle parti è lavabile in lavastoviglie.

Motore

- Separare il motore dal coperchio. Per fare ciò, premere il tasto sul motore e tirare il motore verso l'alto per rimuoverlo.
- Pulire il motore solo con un panno umido.

Accessori

- Pulisci tutte le altre parti a mano in acqua e sapone.
- Attendi che tutte le parti siano asciutte prima di rimontare il dispositivo!

Conservazione

- Pulire l'apparecchio come indicato. Lasciar asciugare completamente gli accessori.
- Si consiglia di conservare l'apparecchio nell'imballaggio originale quando non lo si utilizza per periodi prolungati.
- Rimessare sempre l'apparecchio in un luogo asciutto e ben ventilato al di fuori della portata dei bambini.

Dati tecnici

Modello:..... PC-ICM 1140
 Alimentazione rete: 220 - 240 V~, 50 Hz
 Consumo di energia:..... 12 W
 Classe di protezione: II
 Peso netto: ca. 2,95 kg

Si riserva il diritto di apportare modifiche tecniche e di design nel corso dello sviluppo del prodotto.

Questo dispositivo risponde a tutte le direttive della CE, come la direttiva sulla compatibilità elettromagnetica e quella sul basso voltaggio ed è prodotto secondo le più recenti norme di sicurezza.

Smaltimento

Significato del simbolo "Eliminazione"



Rispettare l'ambiente, non smaltire dispositivi elettrici nei rifiuti domestici.

Lo smaltimento di dispositivi obsoleti o difettosi deve avvenire tramite consegna presso punti di raccolta locali.

Aiutate ad evitare pericoli potenziali per l'ambiente e la nostra salute tramite uno smaltimento non corretto.

Voi contribuite al riciclaggio e altro forme di utilizzo di dispositivi elettrici e elettronici.

Il vostro comune è in grado di fornirvi informazioni sui punti di raccolta.

ITALIANO

Instruction Manual

Thank you for choosing our product. We hope you will enjoy using the appliance.

Symbols in these Instructions for Use

Important information for your safety is specially marked. It is essential to comply with these instructions in order to avoid accidents and prevent damage to the appliance:



WARNING:

This warns you of dangers to your health and indicates possible injury risks.



CAUTION:

This refers to possible hazards to the appliance or other objects.



NOTE: This highlights tips and information.

Contents

Overview of the Components	3
General Notes	30
Special Safety Instructions for this Appliance.....	30
Overview of the Components / Delivery Scope.....	32
Unpacking the Appliance	32
Preparations	32
Notes on Use	32
Using the Appliance	32
Recipes	33
Cleaning	34
Storage.....	34
Technical Data.....	34
Disposal.....	34

General Notes

Read the operating instructions carefully before putting the appliance into operation and keep the instructions, including the warranty, the receipt and, if possible, the box with the internal packing. If you give this appliance to other people, please also pass on the operating instructions.

- The appliance is designed exclusively for private use and for the envisaged purpose. This appliance is not fit for commercial use.
- Do not use it outdoors. Keep it away from sources of heat, direct sunlight, humidity (never dip it into any liquid) and sharp edges. Do not use the appliance with wet hands. If the appliance is humid or wet, unplug it immediately.
- When cleaning or putting it away, switch off the appliance and always pull out the plug from the socket (pull the plug itself, not the lead) if the appliance is not being used and remove the attached accessories.
- Do **not** operate the appliance without supervision. If you leave the room you should always turn the appliance off. Remove the plug from the socket.
- The appliance and the mains lead have to be checked regularly for signs of damage. If damage is found the appliance must not be used.
- Use only original spare parts.
- In order to ensure your children's safety, please keep all packaging (plastic bags, boxes, polystyrene etc.) out of their reach.



WARNING:

Don't let small children play with foils for **danger of suffocation!**

Special Safety Instructions for this Appliance



WARNING:

- Always disconnect the appliance from the supply if it is left unattended and before assembling, disassembling or cleaning.
- Prior to replacing accessories or attachments that are moved during operation, the appliance must be shut off and separated from the mains.



WARNING:

- Do not repair the appliance by yourself. Please contact authorized personnel. If the supply cord is damaged, it must be replaced by the manufacturer, its service agent or similarly qualified persons in order to avoid a hazard.
- This appliance is suitable for use by **children** aged 8 years and above, if they have been given supervision or instructions regarding the safe **use of the appliance** and understand the hazards involved.
- Cleaning and **user maintenance** shall not be made by **children**, unless they are older than 8 years and supervised.
- Keep the appliance and its cord out of reach of children less than 8 years.
- Children shall not play with the appliance.
- Appliances can be used by persons with reduced physical, sensory or mental capabilities or lack of experience and knowledge if they have been given supervision or instruction concerning **use of the appliance** in a safe way and if they understand the hazards involved.





CAUTION:

This appliance is not intended to be immersed in water during cleaning. Please observe the instructions that we have included in the chapter "Cleaning".

- Do not touch any moving parts of the appliance and always wait for it to stop.
- Do not remove the lid during operation.

Overview of the Components/Delivery Scope

- 1 Motor with display and control buttons
Button  (On/Off)
Button  (reduce time)
Button  (increase time)
- 2 Lid with filler hole
- 3 Shaft
- 4 Stirring attachment
- 5 Locking ring
- 6 Container
- 7 Housing

Notes on Use

- The appliance is switched on and off with the button .
- The appliance must be assembled completely and switched on before filling the ice cream mixture into the bowl. That prevents the ice cream mixture from freezing to the inner walls of the bowl.
- Do not overfill the bowl! Ideal amount: approx. 900 ml. The volume of the ice cream will increase during the freezing process.
- Do not insert any objects such as fingers, spoons or similar into the filler hole while the appliance is operating.
- Preparation time varies, depending on:
 - the recipe,
 - the ambient temperature,
 - the temperature of the ice cream mixture,
 - the desired consistency.
- Do not leave the appliance unattended during operation. Check the consistency of the ice cream permanently.
- The ice cream must not be too hard.

Unpacking the Appliance

1. Remove the appliance from its packaging.
2. Remove all packaging material such as plastic films, filler material, cable ties and cardboard packaging.
3. Check the content for any missing parts.

NOTE:

There may be dust and production residue on the appliance. We recommend cleaning the appliance as described under "Cleaning".

IMPORTANT:

Immediately turn off the appliance in case

- the stirring attachment slows down or does not turn any more,
- hearing loud motor noise.

In these cases, proceed as described under "Using the appliance" ⇔ "End of operation".

Preparations

1. Check the bowl for any damage. Do not use the container if leaking. Leaking cooling agent is not poisonous, but a leaking container will affect the result of the ice cream making process.
2. Put the bowl into the freezer for at least 8-12 hours. The freezer or freezer compartment should maintain a temperature of at least -18 °C.

NOTE:

- The container must be dry.
 - Make sure the container stands **upright**. The cooling agent inside the bowl must settle evenly.
3. Prepare an ice cream mixture. Ideal amount: approx 900 ml.
 - Sugar must have dissolved completely.
 - When making ice cream with fruits, only use soft, seedless fruits that are mashed (puréed). You may also add fruit juice.
 - If you wish to add pieces of fruits, nuts, brittle or alcohol, only add these ingredients to the finished ice cream. Let the stirring tool stir a few more times.

NOTE:



Alcohol impairs the freezing process.

- Put the ice cream mixture into the fridge until starting the ice cream making process. Having a temperature of less than +10 °C will shorten the time of the ice cream making.

Using the Appliance

WARNING: Risk of burning from cold!

Protect your hands for example with oven gloves when taking the bowl from the freezer or when carrying it.

1. Remove the chilled bowl from the freezer.
2. Place the bowl into the locking ring. The latch of the locking ring must face up.
3. Raise both together and place them into the housing. Turn both together, so that the locking ring locks.
4. Set the motor into the lid. It must engage.
5. First, insert the shaft from below into the motor, and then push the stirring attachment onto the shaft.
6. Set the lid with the motor onto the locking ring (see page 3, Fig. A). The motor must engage.
7. **Connection to the mains:**
 - Before plugging in the appliance, check if the mains voltage matches. Refer to the rating label for the specifications of the appliance.
 - Connect the appliance to a certified wall socket only.
8. Turn the appliance on with the button . The display will show "40:00" minutes. You can set the time with the buttons  and  between 5 and 45 minutes. The motor starts running after approx. 3 seconds.

NOTE:

While running, the time no longer can be changed!

9. Fill the chilled ice cream mixture through the filler hole into the bowl.

End of Operation

The appliance stops stirring automatically when the time runs out.

If you wish to stop stirring, press the button .

1. Pull the mains plug from the receptacle.
2. Unlock the motor by pressing the button (see page 3, Fig. B). Pull the motor with the lid upwards to remove it.
3. Remove the stirring attachment from the ice cream in order for it not to freeze.
4. Remove the entire ice cream, using a silicone or wooden spoon, so that it does not freeze to the edge.



CAUTION:

Do not use a metal spoon, as this may scratch the coating of the containers.

After Use

- Store ready-made ice cream that you want to eat later in the freezer.
- Do not freeze ice cream once thawed.
- Clean the appliance after each use as described under "Cleaning".

Recipes

- When making the ice cream mixture, please refer to chapter "Preparations ⇒ point 3".
- Quantities provided in the recipes are for reference only. Adjust individual mixtures as desired.
- Refer to other recipe books or the internet for more recipes.

Vanilla Ice Cream

(Approx. 5 servings)

Vanilla extract	1-2 teaspoons
Whole milk	300 ml
Cream	450 ml
Sugar	125 g

Use a hand mixer and mix all ingredients in a bowl until the sugar has dissolved. Fill the chilled mixture into the ice cream container.

Preparation time with the ice cream maker:
approx. 25-30 minutes

Chocolate Ice Cream

(Approx. 5 servings)

Vanilla extract	1 teaspoon
Whole milk	250 ml
Cream	250 ml
Sugar	125 g
Chocolate bar, bitter or dark	225 g, crushed to small pieces

Cook the milk and cream together with the chocolate and sugar. Stir with a mixer suitable for hot foods. Let the ice cream mixture cool down and then keep in the fridge for 24 hours. Before filling the chilled ice cream mixture into the ice cream container, stir it one more time.

Preparation time with the ice cream maker:
approx. 20-30 minutes

Strawberry Ice Cream

(Approx. 5 servings)

Strawberries, fresh, ripe, sliced	250 g
Lemon juice, fresh squeezed	1 ½ tablespoon
Vanilla extract	1 teaspoon
Whole milk	250 ml
Cream	250 ml
Sugar	125 g

Mix the strawberries with lemon juice and approx. 80 g of sugar. Leave the mixture to stand for 2 hours in order for the juice to separate.

Use a hand mixer and mix the remaining sugar and milk at lowest setting, until the sugar has dissolved. Then stir the cream, strawberry juice and vanilla extract into the milk. Fill the chilled ice cream mixture into the ice cream container.

Preparation time with the ice cream maker:
approx. 25-30 minutes

Add the strawberries during the last 10 minutes of the freezing operation.

Sorbet Basic Recipe

Fruit juice / fruits, puréed	600-700 ml
Sugar (depending on the fruits)	75-100 g
Egg white	1-2 tablespoons

Use a hand mixer and mix all ingredients in a bowl until the sugar has dissolved. Fill the chilled ice cream mixture into the ice cream container.

Preparation time with the ice cream maker:
approx. 25-30 minutes

Refine the taste by adding 1 tablespoon of liqueur, cognac, raspberry brandy or similar at the end of the freezing operation.

Sorbet should be eaten quite quickly to prevent it from getting liquid again.

Cleaning

WARNING:

- Before cleaning always disconnect from mains power supply.
- Never immerse the motor in water to clean it. Otherwise this might result in an electric shock or fire.

CAUTION:

- Do not use a wire brush or any abrasive items.
- Do not use any acidic or abrasive detergents.
- None of the parts are dishwasher-safe.

Motor

- Separate the motor from the lid. To do this, press the button on the motor and pull the motor up to remove it.
- Wipe the motor only with a moist cloth.

Accessories

- Clean all other parts by hand in soapy water.
- Wait for all parts to be dry before reassembling the appliance!

Storage

- Clean the appliance as described. Let the accessories dry completely.
- We recommend that you store the appliance in its original packaging when it is not to be used for a longer period.
- Always store the appliance at a well ventilated and dry place outside the reach of children.

Technical Data

Model:..... PC-ICM 1140
 Power supply:..... 220 - 240 V~, 50 Hz
 Power consumption: 12 W
 Protection class:..... II
 Net weight: approx. 2.95 kg

The right to make technical and design modifications in the course of continuous product development remains reserved.

This appliance complies with all current CE directives, such as electromagnetic compatibility and low voltage directive and is manufactured according to the latest safety regulations.

Disposal

Meaning of the "Wheelie Bin" Symbol



Take care of our environment, do not dispose of electrical appliances via the household waste.

Dispose of obsolete or defective electrical appliances via municipal collection points.

Please help to avoid potential environmental and health impacts through improper waste disposal.

You contribute to recycling and other forms of utilization of old electric and electronic appliances.

Your municipality provides you with information about collecting points.

Instrukcja obsługi

Dziękujemy za wybór naszego produktu. Mamy nadzieję, że korzystanie z urządzenia sprawi Państwu radość.

Symbole użyte w tej instrukcji obsługi

Ważne informacje dotyczące bezpieczeństwa użytkownika są specjalnie wyróżnione. Koniecznie stosuj się do tych wskazówek, aby uniknąć wypadków i uszkodzenia urządzenia:



OSTRZEŻENIE:

Ostrzega przed zagrożeniami dla zdrowia i wskazuje na potencjalne ryzyka obrażeń.



UWAGA:

Wskazuje na potencjalne zagrożenia dla urządzenia lub innych przedmiotów.



WSKAZÓWKA:

Wyróżnia porady i informacje ważne dla użytkownika.

Ogólne uwagi

Przed uruchomieniem urządzenia proszę bardzo dokładnie przeczytać instrukcję obsługi. Proszę zachować ją wraz z kartą gwarancyjną, paragonem i w miarę możliwości również kartonem z opakowaniem wewnętrznym. Przekazując urządzenie innej osobie, oddaj jej także instrukcję obsługi.

- Proszę wykorzystywać urządzenie jedynie dla prywatnego celu, jaki został przewidziany dla urządzenia. Urządzenie to nie zostało przewidziane do użytku w ramach działalności gospodarczej.
- Proszę nie korzystać z urządzenia na zewnątrz. Proszę trzymać urządzenie z daleka od ciepła, bezpośredniego promieniowania słonecznego, wilgoci (w żadnym wypadku nie zanurzać w substancjach płynnych) oraz ostrych krawędzi. Proszę nie obsługiwać urządzenia wilgotnymi dłońmi. Jeżeli urządzenie jest wilgotne lub mokre, proszę natychmiast wyciągnąć wtyczkę.
- Jeżeli nie korzystacie Państwo z urządzenia, jeżeli chcecie Państwo zamontować jakieś akcesoria, w celu wyczyszczenia lub w przypadku jakichkolwiek zakłóceń, proszę zawsze wyłączyć urządzenie i wyjąć wtyczkę z gniazdka (należy ciągnąć za wtyczkę, nie za przewód).
- Pracującego urządzenia **nie** należy pozostawiać bez nadzoru. Przed opuszczeniem pomieszczenia urządzenie należy zawsze wyłączać i wyciągać wtyczkę sieciową z gniazda.
- Należy regularnie sprawdzać, czy urządzenie i kabel sieciowy nie są uszkodzone. W razie uszkodzenia należy przestać korzystać z urządzenia.
- Proszę stosować tylko oryginalne akcesoria.
- Dla bezpieczeństwa dzieci proszę nie zostawiać swobodnie dostępnych części opakowania (torby plastikowe, kartony, styropian itp.).



OSTRZEŻENIE:

Nie pozwalaj dzieciom bawić się folią. **Niebezpieczeństwo uduszenia!**

Spis treści

Przegląd elementów obsługi.....	3
Ogólne uwagi.....	35
Specjalne wskazówki związane z bezpieczną obsługą tego urządzenia.....	35
Przegląd elementów obsługi / Zakres dostawy.....	37
Rozpakowanie urządzenia.....	37
Przygotowanie.....	37
Wskazówki dotyczące użytkowania.....	37
Korzystanie z urządzenia.....	37
Przepisy.....	38
Czyszczenie.....	39
Przechowywanie.....	39
Dane techniczne.....	39
Warunki gwarancji.....	39
Usuwanie.....	40

Specjalne wskazówki związane z bezpieczną obsługą tego urządzenia



OSTRZEŻENIE:

- Zawsze odłączać urządzenie od zasilania, kiedy jest pozostawione bez nadzoru i przed montażem, demontażem lub czyszczeniem.
- Przed wymianą akcesoriów lub końcówek, które przesunęły się podczas pracy urządzenie należy wyłączyć i wyjąć wtyczkę z gniazdka sieciowego.

 **OSTRZEŻENIE:**



- Nie naprawiać urządzenia samodzielnie. Należy skontaktować się z upoważnionym pracownikiem. Jeśli przewód zasilania jest uszkodzony, należy go wymienić u producenta, przedstawiciela serwisu lub podobnie wykwalifikowanej osoby, aby uniknąć zagrożenia.
- Urządzenie mogą obsługiwać **dzieci** w wieku od 8 lat pod nadzorem lub po zapoznaniu się z instrukcją dotyczącą **bezpiecznego użytkowania** i grożących niebezpieczeństw.
- Czyszczenia i **konserwacji** nie mogą wykonywać **dzieci** poniżej 8 roku życia i bez nadzoru.
- Trzymać urządzenie i jego przewód z dala od dzieci poniżej 8 roku życia.
- Dzieci nie mogą bawić się urządzeniem.
- Urządzenia mogą być użytkowane przez osoby z ograniczonymi zdolnościami fizycznymi, czuciowymi lub mentalnymi oraz bez doświadczenia i wiedzy w zakresie użytkowania, jeśli znajdują się pod nadzorem lub zostały poinstruowane odnośnie **użytkowania urządzenia** w bezpieczny sposób i rozumieją związane z tym ryzyko.

 **UWAGA:**

Tego urządzenia nie wolno zanurzać w wodzie podczas czyszczenia. Prosimy sprawdzić instrukcje znajdujące się w rozdziale „Czyszczenie”.

- Proszę nie dotykać żadnych części urządzenia, które są w ruchu. Proszę zawsze poczekać na ich zatrzymanie.
- Prosimy nie zdejmować pokrywy w czasie pracy.

Przegląd elementów obsługi/Zakres dostawy

- Silnik wyposażony w wyświetlacz i przyciski sterujące
 - Przycisk  (Wł./Wył.)
 - Przycisk  (zmniejsz czas)
 - Przycisk  (zwiększ czas)
- Pokrywa z otworem wlewu
- Oś
- Końcówka mieszająca
- Pierścieni ustalający
- Miska
- Obudowa

Rozpakowanie urządzenia

- Wymij urządzenie z opakowania.
- Usuń wszystkie materiały opakowaniowe takie, jak folie z tworzyw sztucznych, materiał wypełniający, opaski zaciskowe i opakowania kartonowe.
- Sprawdź zawartość pod kątem brakujących części.

WSKAZÓWKA:

Na urządzenie mogą znajdować się kurz i pozostałości produkcyjne. Zalecamy wyczyszczenie urządzenia zgodnie ze wskazówkami zawartymi w punkcie „Czyszczenie”.

Przygotowanie

- Sprawdź miskę pod kątem uszkodzeń. Nie używać miski, która przecieka. Wyciekający środek chłodzący nie jest trujący, ale przeciekanie miski będzie miało negatywny wpływ na proces wyrabiania lodów.
- Wstaw miskę do zamrażarki na co najmniej 8-12 godzin. W zamrażarce powinna panować temperatura co najmniej -18 °C.

WSKAZÓWKA:

- Miska musi być sucha.
 - Upewnij się, że miska stoi **pionowo**. Środek chłodzący znajdujący się wewnątrz miski, musi równomiernie się rozłożyć.
- Przygotowanie mieszanki lodów. Idealne proporcje: ok. 900 ml.
 - Cukier musi być dokładnie rozpuszczony.
 - Przygotowując lody z owocami, należy używać wyłącznie owoców miękkich i bezpestkowych oraz zmiażdżonych. Można również dodać soku owocowego.
 - Jeśli chcesz dodać kawałki owoców, orzechy, łańcuch lub alkohol, dodaj te składniki do już gotowych lodów. Pozwól, aby końcówka mieszająca zamieszala masę o kilka razy więcej.

WSKAZÓWKA:

- Alkohol ma negatywny wpływ na proces zamrażania.
- Wstaw masę lodową do lodówki, do momentu rozpoczęcia procesu przygotowywania lodów. Temperatur

poniżej +10 °C powoduje skrócenie czasu trwania przygotowywania lodów.

Wskazówki dotyczące użytkowania

- Urządzenie włącza się i wyłącza za pomocą przycisku .
- Urządzenie musi być całkowicie zmontowane i włączone przed napełnieniem miski masą lodową. Zapobiega to przymarzaniu masy lodowej do wewnętrznych ścianek miski.
- Nie przepelniaj miski! Idealne proporcje: ok. 900 ml. Objętość lodów wzrasta podczas procesu zamrażania.
- Nie wkładaj żadnych przedmiotów takich, jak palce, łyżki lub podobne, do otworu do napełniania, podczas pracy urządzenia.
- Czas przygotowania jest zróżnicowany, w zależności od:
 - przepisu,
 - temperatury otoczenia,
 - temperatury masy lodowej,
 - wymaganej konsystencji.
- Nie pozostawiaj włączanego urządzenia bez nadzoru. Należy regularnie sprawdzać konsystencję lodów.
- Lody nie mogą być zbyt twarde.

WAŻNE: Urządzenie należy natychmiast wyłączyć w przypadku

- końcówka mieszająca zwalnia lub nie obraca się,
- silnik głośno hałasuje.

W takich sytuacjach należy postępować zgodnie z opisem w części „Korzystanie z urządzenia” ↔ „Zakończenie działania”.

Korzystanie z urządzenia

 **OSTRZEŻENIE: Niebezpieczeństwo odmrożenia!**
Chronić ręce, zakładając np. rękawiczki termoodporne do wyjmowania miski z zamrażarki lub do przenoszenia.

- Wymij schłodzoną miskę z zamrażarki.
- Umieścić miskę w pierścieniu ustalającym. Zapadka blokująca pierścienia uszczelniającego musi być skierowana do góry.
- Podnieść oba razem i umieścić w obudowie. Skręcić je ze sobą, tak aby pierścieni ustalający zablokował miskę.
- Wstawić silnik w pokrywę. Musi nastąpić połączenie.
- Najpierw wsunąć oś od dołu do silnika, a następnie wcisnąć nasadkę miksującą na oś.
- Wstawić pokrywę wraz z silnikiem na pierścieni ustalający (patrz strona 3, Rys. A). Silnik musi zostać załączony.
- Podłączenie do sieci zasilającej:**
 - Przed włożeniem wtyczki urządzenia do gniazdka sprawdź, czy napięcie sieci elektrycznej jest odpowiednie. Sprawdź tabliczkę znamionową, na której znajduje się specyfikacja urządzenia.
 - Włożyć wtyczkę do odpowiedniego gniazdka ściennego.
- Włączyć urządzenie, naciskając przycisk . Wyświetlacz pokaże „40:00” minut. Można ustawić czas za pomocą

przycisków <I> i <II> między 5 a 45 minut. Silnik zaczyna pracować po ok. 3 sekundach.

WSKAZÓWKA:

Podczas pracy urządzenia czasu już nie można zmieniać!

9. Wlej schłodzoną masę lodową przez otwór wlewowy do miski.

Zakończenie działania

Proces mieszania kończy się automatycznie po upływie ustawionego czasu.

Aby zatrzymać mieszanie, należy wcisnąć przycisk ⏻.

1. Odłącz wtyczkę zasilającą od gniazda elektrycznego.
2. Odblokować silnik, wciskając ten sam przycisk (patrz strona 3, Rys. B). Pociągnąć silnik wraz z pokrywą do góry w celu zdjęcia.
3. Wyjmij końcówkę mieszającą z masy lodowej, aby nie przymarzła.
4. Wyjąć całość lodów za pomocą silikonowej lub drewnianej łyżki, uważając, aby nie zamarzła do krawędzi.

UWAGA:

Nie wolno używać metalowej łyżki, aby nie porysować powłoki pojemników.

Po użyciu

- Gotowe lody, które chcesz spożyć później, przechowuj w zamrażarce.
- Po rozmrożeniu nie zamrażaj ponownie.
- Po użyciu zawsze wyczyść urządzenie zgodnie z opisem w rozdziale „Czyszczenie”.

Przepisy

- Przygotowując masę lodową, skorzystaj z informacji zwartych w rozdziale „Przygotowania, ⇔ punkt 3”.
- Ilości podane w przepisach są tylko przykładowe. W razie potrzeby dopasuj skład masy.
- Aby znaleźć więcej przepisów, skorzystaj z innych książek kucharskich oraz z internetu.

Lody waniliowe

(Ok. 5 porcji)

Ekstraktu waniliowego	1-2 łyżeczki
Pełnotłustego mleka	300 ml
Śmietany	450 ml
Cukru	125 g

Użyj miksera ręcznego do wymieszania wszystkich składników w misce, aż do rozpuszczenia się cukru. Napelnij pojemnik na lody schłodzoną mieszanką.
Czas przygotowania w maszynie do lodów: ok. 25-30 minut

Lody czekoladowe

(Ok. 5 porcji)

Ekstraktu waniliowego	1 łyżeczka
Pełnotłustego mleka	250 ml
Śmietany	250 ml
Cukru	125 g
Czekolady, gorzkiej lub ciemnej	225 g, pokruszonej na małe kawałki

Zagotuj mleko i śmietanę razem z czekoladą i cukrem. Zmieszaj mikserem nadającym się do mieszania gorących potraw. Niech mieszanka lodów ostygnie, a następnie schowaj ją do lodówki na 24 godziny. Przed napełnieniem pojemnika mieszanką lodów, pomieszaj ją jeszcze raz.
Czas przygotowania w maszynie do lodów: ok. 20-30 minut

Lody truskawkowe

(Ok. 5 porcji)

Świeżych, dojrzałych truskawek pokrojonych na plasterki	250 g
Świeżo wyciśniętego soku z cytryny	1 ¼ łyżki
Ekstraktu waniliowego	1 łyżeczka
Pełnotłustego mleka	250 ml
Śmietany	250 ml
Cukru	125 g

Wymieszaj truskawki z sokiem z cytryny i ok. 80 g cukru. Odstaw na 2 godziny w celu oddzielenia soku. Użyj miksera ręcznego do wymieszania pozostałego cukru i mleka na najniższym ustawieniu, aż do rozpuszczenia się cukru. Następnie, mieszając, dodaj do mleka śmietanę, sok z truskawek i ekstrakt waniliowy.
Napelnij pojemnik na lody schłodzoną mieszanką.
Czas przygotowania w maszynie do lodów: ok. 25-30 minut
Dodaj truskawki w ciągu ostatnich 10 minut zamrażania.

Podstawowy przepis na sorbet

Soku owocowego / zmiażdżonych owoców	600-700 ml
Cukru (w zależności od owoców)	75-100 g
Białka z jajka	1-2 łyżki

Użyj miksera ręcznego do wymieszania wszystkich składników w misce, aż do rozpuszczenia się cukru. Napelnij pojemnik na lody schłodzoną mieszanką.
Czas przygotowania w maszynie do lodów: ok. 25-30 minut
Do smaku dodaj 1 łyżkę likieru, koniaku, malinowej brandy, itp. pod koniec operacji zamrażania.
Sorbet powinien być spożyty dość szybko, aby zapobiec jego ponownemu upłynięciu się.

Czyszczenie



OSTRZEŻENIE:

- Przed rozpoczęciem czyszczenia urządzenie należy zawsze odłączyć od zasilania.
- Nigdy nie zanurzać silnika w wodzie celem jego umycia. Może to doprowadzić do porażenia elektrycznego lub pożaru.



UWAGA:

- Nie używaj szczotki drucianej ani innych podobnych przedmiotów.
- Nie używaj ostrych lub ściernych środków czyszczących.
- Żadna część nie nadaje się do mycia w zmywarce.

Silnik

- Oddzielić silnik od pokrywy. Aby to uczynić, należy nacisnąć przycisk na silniku jednocześnie pociągając silnik do góry celem jego wyjęcia.
- Silnik wycierać tylko wilgotną szmatką.

Akcesoria

- Wszystkie inne części czyścić ręcznie wodą z mydłem.
- Urządzenie składać dopiero po całkowitym wyschnięciu części!

Przechowywanie

- Urządzenie należy wyczyścić zgodnie z opisem. Akcesoria należy pozostawić do całkowitego wyschnięcia.
- W przypadku dłuższych okresów nieużywania zalecane jest przechowywanie urządzenia w oryginalnym opakowaniu.
- Urządzenie należy zawsze przechowywać w odpowiednio wentylowanym i suchym miejscu, poza zasięgiem dzieci.

Dane techniczne

Model:..... PC-ICM 1140
Napięcie zasilające: 220-240V~, 50Hz
Pobór mocy:..... 12W
Krótki czas pracy:.....II
Masa netto:.....ok. 2,95 kg

Zastrzegamy sobie prawo wprowadzania zmian technicznych i projektowych w trakcie ciągłego rozwoju produktu.

Urządzenie jest zgodne z aktualnymi dyrektywami CE, dotyczącymi zgodności elektromagnetycznej czy niskiego napięcia i produkowane jest zgodnie z najnowszymi przepisami bezpieczeństwa.

Warunki gwarancji

Przynajmniej 24 miesiące gwarancji na produkt licząc od daty zakupu.

W tym okresie będziemy bezpłatnie usuwać w terminie 14 dni od daty dostarczenia wadliwego sprzętu z kartą gwarancyjną do miejsca zakupu wszystkie uszkodzenia powstałe w tym urządzeniu na skutek wady materiałów lub wadliwego wykonania, naprawiając oraz wymieniając wadliwe części lub (jeśli uznamy za stosowne) wymieniając całe urządzenie na nowe.

Sprzęt do naprawy powinien być dostarczony w komplecie wraz z dowodem zakupu oraz z ważną kartą gwarancyjną do sprzedawcy w miarę możliwości w oryginalnym opakowaniu lub innym odpowiednim dla zabezpieczenia przed uszkodzeniem. W razie braku kompletnego opakowania fabrycznego, ryzyko uszkodzenia sprzętu podczas transportu do i z miejsca zakupu ponosi reklamujący.

Naprawa gwarancyjna nie dotyczy czynności przewidzianych w instrukcji obsługi, do wykonania których zobowiązany jest użytkownik we własnym zakresie i na własny koszt.

Gwarancja nie obejmuje:

- mechanicznych, termicznych, chemicznych uszkodzeń sprzętu i wywołanych nimi wad,
- uszkodzeń powstałych w wyniku działania sił zewnętrznych takich jak wyładowania atmosferyczne, zmiana napięcia zasilania i innych zdarzeń losowych,
- nieprawidłowego ustawienia wartości napięcia elektrycznego, zasilanie z nieodpowiedniego gniazda zasilania,
- sznurów połączeniowych, sieciowych, żarówek, baterii, akumulatorów,
- uszkodzeń wyrobu powstałych w wyniku niewłaściwego lub niezgodnego z instrukcją jego użytkowania, przechowywania, konserwacji, samowolnego zrywania plomb oraz wszelkich przeróbek i zmian konstrukcyjnych dokonanych przez użytkownika lub osoby niepowołane,
- roszczeń z tytułu parametrów technicznych wyrobu, o ile są one zgodne z podanymi przez producenta,
- prawidłowego zużycia i uszkodzeń, które mają nieistotny wpływ na wartość lub działanie tego urządzenia.

Karta gwarancyjna bez pieczętki sklepu, daty sprzedaży, nie wypełniona, źle wypełniona, ze śladami poprawek, nieczy-

telna wskutek zniszczenia, bez możliwości ustalenia miejsca sprzedaży oraz dołączonego dowodu zakupu jest nieważna. Korzystanie z usług gwarancyjnych nie jest możliwe po upływie daty ważności gwarancji. Gwarancja na części lub całe urządzenie, które są wymieniane kończy się, wraz z końcem gwarancji na to urządzenie.

Wszystkie inne roszczenia, wliczając w to odszkodowania są wykluczone chyba, że prawo przewiduje inaczej. Roszczenia wykraczające poza tą umowę nie są uwzględniane przez tą gwarancję.

Gwarancja na sprzedany towar konsumpcyjny nie wyłącza, nie ogranicza ani nie zawiesza uprawnień kupującego wynikających z niezgodności towaru z umową.

Gwarancja oraz zawarte w niej warunki obowiązują na terenie Rzeczypospolitej Polskiej.

Dystrybutor:
CTC Clatronic Sp. zo.o.
Ul. Brzeska 1
45-960 Opole

Usuwanie

Znaczenie symbolu „Pojemnik na śmieci“



Należy zadbać o środowisko i nie wyrzucać urządzeń elektrycznych razem z odpadami gospodarstwa domowego.

Stare lub uszkodzone urządzenia elektryczne należy odstawić do miejskich punktów zbiórki.

Prosimy unikać potencjalnych zagrożeń dla zdrowia i środowiska poprzez nieprawidłowe metody utylizacji odpadów.

Przyczyniasz się do recyklingu i innych form utylizacji zużytych urządzeń elektrycznych i elektronicznych.

Informacje na temat punktów zbiórki znajdują się na terenie danego miasta.

Használati utasítás

Köszönjük, hogy a termékünket választotta. Reméljük, elégedetten használja majd a készüléket.

A használati útmutatóban található szimbólumok

Az ön biztonságára vonatkozó utasítások kifejezetten meg vannak különböztetve. Kérjük, mindenképpen ügyeljen ezekre annak érdekében, hogy elkerülje a baleseteket és a készülék károsodását:

FIGYELMEZTETÉS:

Egészségét károsító veszélyforrásokra figyelmeztet és rámutat a lehetséges sérülési lehetőségekre.

VIGYÁZAT:

Lehetséges veszélyre utal, mely a készülékben vagy más tárgyakban kárt tehet.

 **MEGJEGYZÉS:** Tippeket és információkat emel ki.

Tartalom

A kezelőelemek áttekintése	3
Általános megjegyzések	41
Speciális biztonsági előírások a készülékhez	41
A kezelőelemek áttekintése / Szállított elemek	43
A készülék kicsomagolása	43
Előkészületek	43
Megjegyzések használatra	43
A készülék használatra	43
Receptek	44
Tisztítás	45
Tárolás	45
Műszaki adatok	45
Hulladékkezelés	45

Általános megjegyzések

A készülék használatba vétele előtt gondosan olvassa végig a használati utasítást, és őrizze meg a garancialevéllel, a pénztári nyugtával és lehetőleg a csomagolókartonnal, ill. az abban lévő béléssanyaggal együtt! Amennyiben a készüléket harmadik személynek adja tovább, a használati útmutatót is adja a készülékhez.

- Kizárólag személyi célra használja a készüléket, és csupán arra, amire való! A készülék nem ipari jellegű használatra készült.
- Ne használja a szabadban! Ne tegye ki erős hőhatásnak, közvetlen napsugárzásnak és nedvességnek (semmi esetre se mártsa folyadékba), és óvja az éles szélektől! Ne használja a készüléket vizes kézzel! Ha a készülék vizes vagy nedves lett, azonnal húzza ki a konnektorból.
- Kapcsolja ki a készüléket és mindig húzza ki a csatlakozót a dugaszoló aljzatból (a csatlakozót, ne pedig a vezetékét húzza), ha nem használja a készüléket, tartozékokat szerel fel rá, tisztítja vagy zavart észlel.
- **Ne** működtesse a készüléket felügyelet nélkül! Mindig kapcsolja ki a készüléket, ha elhagyja a helyiséget! Húzza ki a csatlakozót a dugaszoló aljzatból.
- A készüléket és a hálózati kábelt rendszeresen ellenőrizni kell, hogy nincs-e rajta sérülés jele. Ha sérülést lát rajta, a készüléket nem szabad használni.
- Csak eredeti tartozékokat használjon.
- Gyermekkei biztonsága érdekében ne hagyja általuk elérhető helyen a csomagolóelemeket (műanyag zacskó, karton, sztiropor stb.).

FIGYELMEZTETÉS:

Kisgyermekeket ne engedjen a fóliával játszani.
Fulladás veszélye állhat fenn!

Speciális biztonsági előírások a készülékhez

FIGYELMEZTETÉS:

- Mindig válassza le a készüléket az elektromos hálózatról, ha felügyelet nélkül hagyja, valamint összeszerelés, szétszerelés vagy tisztítás előtt.
- Mielőtt lecserélné a működés közben mozgó alkatrészeket, vagy kiegészítőket, a készüléket kapcsolja ki és húzza ki a konnektorból.

FIGYELMEZTETÉS:

- Ne javítsa saját kezűleg a készüléket. Lépjen kapcsolatba a hivatalos szervizzel. Ha a villanyvezeték megsérül, a gyártónak, a szerviz ügynökségnek vagy más, hasonlóan képzett személynek kell a javítást végeznie, a veszélyek elkerülése érdekében.
- A készüléket 8 éves és idősebb **gyerekek** is használhatják, ha felügyelik őket vagy megtanították a **készülék biztonságos használatára** és tisztában vannak a kapcsolódó veszélyekkel.
- A tisztítást és **karbantartást** nem végezheti **gyerek**, kivéve, ha 8 évesnél idősebb és megfelelően felügyelik, amit csinál.
- Tartsa a készüléket és tápkábelét a 8 évesnél fiatalabb gyerekektől távol.
- A gyerekek nem játszhatnak a készülékkel.
- A készülékeket csökkent fizikai, érzékszervi vagy értelmi képességű személyek, illetve akiknek nincs meg a kellő tapasztalatuk és tudásuk ehhez, csak akkor használhatják, ha felügyelet alatt állnak vagy a **készülék biztonságos használatára** megtanították őket és megértették a kapcsolódó veszélyeket.

VIGYÁZAT:

A készüléket ne merítse víz alá takarítás közben. Kérjük, olvassa el a „Tisztítás” fejezetben leírt instrukciókat.

- Kérjük ne fogja meg a berendezés működésben lévő részeit. Kérjük várja meg azok leállítását.
- Működés közben ne távolítsa el a fedelet.

A kezelőelemek áttekintése / Szállított elemek

- 1 Motor kijelzővel és vezérlőgombokkal
 - ⏻ gomb (Be / Ki)
 - ⏪ gomb (idő csökkentése)
 - ⏩ gomb (idő növelése)
- 2 Fedél beöntőnyílással
- 3 Tengely
- 4 Keverő feltét
- 5 Rögzítőgyűrű
- 6 Tál
- 7 Burkolat

A készülék kicsomagolása

1. Vegye ki a készüléket a csomagolásból.
2. Távolítsa el az összes csomagolóanyagot, úgymint a műanyag fóliákat, töltőanyagot, kábelrögzítőket és a kartondoboz csomagolást.
3. Ellenőrizze a tartalmat bármilyen hiányzó alkatrész tekintetében.

MEGJEGYZÉS:

Por és gyártási maradványok lehetnek a készüléken. Javasoljuk a készülék megtisztítását a „Tisztítás” részben leírtak szerint.

Előkészületek

1. Ellenőrizze az edényt bármilyen sérülés tekintetében. Ne használja az edényt, ha szivárog. A szivárgó hűtőközeg nem mérgező, de egy szivárgó edény hatással lesz a fagyaltkészítés eredményére.
2. Helyezze az edényt legalább 8-12 órára a fagyasztóba. A fagyasztónak vagy a fagyasztóládának legalább -18 °C hőmérsékletet kell tartania.

MEGJEGYZÉS:

- A tartálynak száraznak kell lennie.
 - Ügyeljen rá, hogy a tartály **függetlenül** álljon. Az edényben lévő hűtőközegnek egyenletesen elosztva kell lennie.
3. Készítsen el egy fagyaltkeveréket. Ideális mennyiség: kb. 900 ml.
 - A cukrot teljesen fel kell oldani.
 - Ha gyümölcsökkel készít fagyaltot, csak puha, mag nélküli pürésített gyümölcsöt használjon. Emellett gyümölcslét is adhat hozzá.
 - Ha gyümölcsdarabokat, tört mogyorót, alkoholt kíván hozzáadni, csak az elkészített fagyaltal adja hozzá ezeket az összetevőket. Hagyja, hogy a keverőeszköz több alkalommal összekeverje az összetevőket.

MEGJEGYZÉS:

Az alkohol hatással van a fagyasztási folyamatra.

- Helyezze a fagyaltkeveréket a hűtőbe, amíg el nem kezd a fagyaltkészítést. A +10 °C-nál alacsonyabb hőmérséklet lerövidíti a fagyaltkészítés idejét.

Megjegyzések használatra

- A készülék a ⏻ gombbal kapcsolható be és ki.
- A készüléknek teljesen összeszerelve és bekapcsolva kell lennie a fagyaltkeverék az edénybe töltése előtt. Ez megakadályozza a fagyaltkeverék az edény belső falaihoz való odafagyását.
- Ne töltsen túl az edényt! Ideális mennyiség: kb. 900 ml. A fagyalt térfogata a fagyasztás során nőni fog.
- Ne helyezzen semmilyen tárgyat, mint az ujját, kanalat vagy hasonló dolgokat a beöntőnyílásba a készülék működése közben.
- Az elkészítési idők a következőktől függően változnak
 - a recept,
 - a környezeti hőmérséklet,
 - a fagyaltkeverék hőmérséklete,
 - a kívánt állag.
- Használat közben ne hagyja felügyelet nélkül a készüléket. Állandóan ellenőrizze a fagyalt állagát.
- A fagyalt nem lehet túl kemény.

FONTOS: A következő esetekben azonnal kapcsolja ki a készüléket

- a keverő feltét lelassul vagy egyáltalán nem forog,
- hangos motorzajt hall.

Ezekben az esetekben „A készülék használata” ⇔ „A használat befejezése” részekben leírtak szerint járjon el.

A készülék használata

FIGYELMEZTETÉS: Fagy okozta égésveszély!

Védje a kezét például sütőkesztyűvel, amikor kiveszi az edényt a fagyasztóból vagy mozgatja azt.

1. Vegye ki a lehűtött edényt a fagyasztóból.
2. Helyezze az edényt a rögzítőgyűrűbe. A rögzítőgyűrű reteszének felfelé kell néznie.
3. Emelje meg együtt mindkettőt, és helyezze a burkolatba. Fordítsa el mindkettőt, hogy a rögzítőgyűrű reteszeldődjön.
4. Helyezze a motort a fedélbe. Rögzülnie kell.
5. Előbb helyezze be a tengelyt alulról a motorba, majd nyomja rá a keverő feltétet a tengelyre.
6. Helyezze a fedelet a motorral a rögzítőgyűrűre (lásd 3. oldal, A ábra). A motornak rögzülnie kell.
7. **Csatlakoztatás az áramellátáshoz:**
 - A készülék elektromos hálózatra való csatlakoztatása előtt ellenőrizze, hogy a hálózati feszültség megfelelő. Lásd a készülék adattábláján található műszaki adatokat.
 - Csak megfelelően felszerelt fali aljzatba csatlakoztassa a készüléket.

8. Kapcsolja be a készüléket a  gombbal. A kijelzőn a „40:00” perc lesz látható. Beállíthatja az időt a <| és |> gombokkal 5 és 45 perc között. A motor körülbelül 3 másodperc elteltével kezd működni.

i MEGJEGYZÉS:

Működés közben az idő már nem módosítható!

9. Töltse be a hűtött fagyaltkeveréket a beöntőnyíláson át az edénybe.

A használat befejezése

A készülék automatikusan leállítja a keverést, ha az idő letelik.

Ha le szeretné állítani a keverést, nyomja meg a  gombot.

1. Húzza ki a hálózati csatlakozót a hálózati aljzattól.
2. Oldja ki a motort a gomb megnyomásával (lásd 3. oldal, B ábra). Húzza felfelé a motort a fedéllel az eltávolítás-hoz.
3. Távolítsa el a keverő feltétet a fagyaltból, hogy bele ne fagyjon.
4. Egy szilikon vagy fakanállal távolítsa el a fagyaltot, hogy az ne fagyjon oda a szélhez.

⚠ VIGYÁZAT:

Ne használjon fém kanalat, mert összekarcolhatja az edények bevonatát.

Használat után

- Tárolja a később megenni kívánt kész fagyaltot a fagyasztóban.
- Ne fagyassza le újra a fagyaltot, ha egyszer felolvadt.
- Minden használat után tisztítsa meg a készüléket a „Tisztítás” részben leírtak szerint.

Receptek

- A fagyaltkeverék készítésekor lásd az „Előkészületek → 3. pontot”.
- A receptekben megadott mennyiségek csak tájékoztató jellegűek. A kívántak szerint állítsa be egyes keverékeket.
- További receptekért lásd a többi receptkönyvet vagy az internetet.

Vaníliafagyalt

(Kb. 5 adag)

Vanília	1-2 Teáskanál
Tej	300 ml
Tejszín	450 ml
Cukor	125 g

Egy kézi mixerrel egy edényben keverje össze az összetevőket, amíg a cukor szét nem olvad. Töltse be a hűtött keveréket a fagyalttartályba.

Az elkészítési idő a fagyaltkészítővel: kb. 25-30 perc

Csokoládéfagyalt

(Kb. 5 adag)

Vanília	1 Teáskanál
Tej	250 ml
Tejszín	250 ml
Cukor	125 g
Csokoládészelet, keserű vagy fekete	225 g, apró darabokra aprítva

Főzze össze a tejet és a tejszínt a csokoládével és a cukorral. Keverje el egy forró ételekhez való keverővel. Hagyja lehűlni a fagyaltkeveréket, és 24 órán tartsa a hűtőben.

A fagyalttartályba való betöltés előtt még egyszer keverje össze a hűtött fagyaltkeveréket.

Az elkészítési idő a fagyaltkészítővel: kb. 20-30 perc

Eperfagyalt

(Kb. 5 adag)

Eper, friss, érett, szeletelt	250 g
Citromlé, frissen facsart	1 ½ Evőkanál
Vanília	1 Teáskanál
Tej	250 ml
Tejszín	250 ml
Cukor	125 g

Keverje össze az epret a citromlével és kb. 80 g cukorral. 2 órán át hagyja állni a keveréket, hogy a lé elváljon.

Egy kézi mixerrel a legalacsonyabb fordulatszámra keverje össze a maradék cukrot és tejet, amíg a cukor szét nem olvad. Ezután keverje bele a tejszínt, az epres lét és a vaníliát a tejbe.

Töltse be a hűtött fagyaltkeveréket a fagyalttartályba.

Az elkészítési idő a fagyaltkészítővel: kb. 25-30 perc

A fagyasztási folyamat utolsó 10 percében adja hozzá az epret.

Sörbet alaprecept

Gyümölcslé/ Gyümölcs, pürésített	600-700 ml
Cukor (a gyümölcs függvényében)	75-100 g
Tojásfehérje	1-2 Evőkanál

Egy kézi mixerrel egy edényben keverje össze az összetevőket, amíg a cukor szét nem olvad. Töltse be a hűtött fagyaltkeveréket a fagyalttartályba.

Az elkészítési idő a fagyaltkészítővel: kb. 25-30 perc

A fagyasztási művelet végén izesítse 1 evőkanál konyak, likőrrel, málna pálinkával vagy hasonlóval.

A sörbetet gyorsan kell elfogyasztani, hogy ne alakuljon ismét folyadékká.

Tisztítás

FIGYELMEZTETÉS:

- Tisztítás előtt mindig húzza ki a készüléket a konnektorból.
- Soha ne merítse vízbe a motort a tisztításhoz. Ez elektromos áramütést vagy tüzet okozhat.

VIGYÁZAT:

- Ne használjon drótkéfért vagy más súroló hatású tárgyat.
- Ne használjon agresszív vagy súroló hatású tisztítószeret.
- A készülék egyik része sem tehető mosogatógépbe.

Motor

- Válassza le a motort a fedélről. Ehhez nyomja be a gombot a motoron, és húzza felfelé a motort az eltávolításhoz.
- Csak nedves törülköhával törölje le a motor burkolatát.

Tartozékok

- Ezeket szappanos vízben kézzel mossa el.
- A készülék összeszerelése előtt várja meg, amíg a részegységek teljesen megszáradtak!

Tárolás

- Tisztítsa meg a készüléket a leírtak alapján. Hagyja, hogy a tartozékok teljesen megszáradjanak.
- Javasoljuk, hogy a készüléket az eredeti csomagolásában tárolja, ha hosszabb ideig használaton kívüire helyezi.
- Mindig jól szellőző, száraz helységben, gyermekektől távol tárolja a készüléket.

Műszaki adatok

Modell: PC-ICM 1140
 Feszültségellátás: 220 - 240 V~, 50 Hz
 Teljesítményfelvétel: 12 W
 Védelmi osztály: II
 Nettó súly: kb. 2,95 kg

A műszaki és kivitelezési módosítások jogát a folyamatos termékfejlesztés miatt fenntartjuk.

A készülék megfelel minden érvényes CE irányelvnek, beleértve az elektromágneses megfelelőségről, és a kisfeszültségű berendezésekről szóló irányelveket, és a legújabb biztonsági szabályozások figyelembe vételével készült.

Hulladékkezelés

A „kuka“ piktogram jelentése



Óvja a környezetet, ne a háztartási hulladékkal semmisítse meg az elektromos készülékeket.

A főleges vagy hibás elektromos készüléket a helyi gyűjtőpontokban adja le.



Segítsen elkerülni a helytelen hulladékkezelésből eredő környezeti és egészségügyi hatásokat.

Hozzájárulhat a régi elektromos és elektronikus készülékek újrahasznosításához vagy más módon való hasznosításához.

A gyűjtőpontokról a helyi hatóságok adhatnak felvilágosítást.

Руководство по эксплуатации

Спасибо за выбор нашего продукта. Надеемся, он вам понравится.

Символы применяемые в данном руководстве пользователя

Важные рекомендации для обеспечения вашей безопасности обозначены по особенному. Обязательно следуйте этим рекомендациям, чтобы предотвратить несчастный случай или поломку изделия:



ПРЕДУПРЕЖДЕНИЕ:

Предупреждает об опасности для здоровья и возможном риске получения травмы.



ВНИМАНИЕ:

Указывает на возможную опасность для изделия и других окружающих предметов.



ПРИМЕЧАНИЯ: Дает советы и информацию.

Содержание

Обзор деталей прибора	3
Общие замечания	46
Особые указания по технике безопасности для этого устройства	46
Обзор деталей прибора / Комплект поставки	48
Распаковка устройства	48
Подготовка	48
Указания по использованию	48
Использование устройства	48
Рецепты	49
Чистка	50
Хранение	50
Технические данные	50

Общие замечания

Перед началом эксплуатации прибора внимательно прочитайте прилагаемую инструкцию по эксплуатации и сохраните ее в надежном месте, вместе с гарантийным талоном, кассовым чеком и, по возможности, картонной коробкой с упаковочным материалом. Если даете кому либо попользоваться прибором, обязательно дайте в придачу данную инструкцию по эксплуатации.

- Пользуйтесь прибором только частным образом и по назначению. Прибор не предназначен для коммерческого использования.
- Не пользуйтесь прибором под открытым небом. Предохраняйте прибор от жары, прямых солнечных лучей, влажности (ни в коем случае не погружайте его в воду) и ударов об острые углы. Не прикасайтесь к прибору влажными руками. Если прибор увлажнился или намок, тут же выньте вилку из розетки.
- После эксплуатации, монтаже принадлежностей, чистке или поломке прибора всегда вынимайте вилку из розетки (тяните за вилку, а не за кабель).
- **Не** оставляйте включенные электроприборы без присмотра. Выходя из помещения всегда выключайте прибор. Выньте штекер из розетки.
- Прибор и кабель сетевого питания необходимо регулярно обследовать на наличие следов повреждения. При обнаружении повреждения пользоваться прибором запрещается.
- Используйте только оригинальные запчасти.
- Из соображений безопасности для детей не оставляйте лежать упаковку (пластиковые мешки, картон, пенопласт и т.д.) без присмотра.



ПРЕДУПРЕЖДЕНИЕ:

Не позволяйте детям играть с полиэтиленовой пленкой. **Опасность удушья!**

Особые указания по технике безопасности для этого устройства



ПРЕДУПРЕЖДЕНИЕ:

- Всегда отключайте устройство из сети, когда с ним никто не работает, а также перед началом разборки, сборки и чистки.
- Перед заменой вспомогательных приспособлений и насадок, которые вращаются во время работы необходимо выключать прибор и выдергивать шнур из розетки.

 **ПРЕДУПРЕЖДЕНИЕ:**

- Не пытайтесь самостоятельно отремонтировать устройство. Обратитесь к авторизованному профессионалу. При повреждении сетевого шнура, во избежание опасности поражения электрическим током, шнур следует заменить у изготовителя, сервисного представителя или других квалифицированных лиц.
- Данное устройство может использоваться **детьми** старше 8 лет под присмотром, или если они получили **инструкции по безопасной эксплуатации** устройства и осознают все сопутствующие риски.
- Очистка и **техническое обслуживание** не должны производиться **детьми** в возрасте до 8 лет и без присмотра.
- Располагайте прибор и сетевой шнур вне досягаемости детей младше 8 лет.
- Запрещается детям играть с данным устройством.
- Устройства могут быть использованы людьми с ограниченными физическими и умственными способностями, а также не имеющие опыта работы, только под присмотром или после получения **инструктажа по безопасной эксплуатации** устройства, если эти люди осознают все риски, связанные с данным прибором.



 **ВНИМАНИЕ:**

Во время чистки запрещается погружать прибор в воду. Просьба соблюдать инструкции, которые приводятся в разделе “Чистка”.

- Не прикасайтесь к движущимся деталям устройства, всегда ждите, пока они полностью не остановятся.

- Не снимайте крышку во время работы устройства.

Обзор деталей прибора/ Комплект поставки

- 1 Двигатель с дисплеем и кнопками управления
Кнопка  (Вкл./Выкл.)
Кнопка  (уменьшить время)
Кнопка  (увеличить время)
- 2 Крышка с заливным отверстием
- 3 Шпindelь
- 4 Насадка для перемешивания
- 5 Запорное кольцо
- 6 Резервуар
- 7 Корпус

Распаковка устройства

1. Извлеките устройство из его упаковки.
2. Удалите все упаковочные материалы, такие как пластиковая пленка, наполнители, скрутки и картонная упаковка.
3. Убедитесь в наличии всех компонентов.

ПРИБЕЧАНИЯ:

На устройстве могут быть пыль и остатки производственного процесса. Рекомендуется почистить устройство, как описано в главе "Чистка".

Подготовка

1. Проверьте чашу на наличие повреждений. Не используйте чашу, если она протекает. Вытекающий хладагент не является ядовитым, однако протекающая чаша повлияет на результат процесса приготовления мороженого.
2. Поставьте чашу в морозильник, и оставьте ее там, как минимум, на 8-12 часов. Морозильник или морозильная камера должны поддерживать температуру, по крайней мере, -18 °C.

ПРИБЕЧАНИЯ:

- Чаша должна быть сухой.
- Убедитесь, что чаша стоит **вертикально**. Хладагент внутри чаши должен быть распределен равномерно.

3. Приготовьте смесь для мороженого. Оптимальное количество: примерно 900 мл.
 - Сахар должен быть полностью растворен.
 - При приготовлении мороженого с фруктами, используйте только мягкие фрукты без косточек, которые перемесили в однородную массу (пюре). Можно также добавить фруктового сока.
 - Если Вы хотите добавить кусочки фруктов, орехов, шоколад или алкоголь, добавляйте эти ингредиенты только к готовому мороженому. Следует

еще несколько раз перемешать смесь с помощью насадки для перемешивания.

ПРИБЕЧАНИЯ:

Алкоголь ухудшает процесс замораживания.

- Держите смесь для мороженого в морозильной камере, пока не начнете процесс приготовления мороженого. Температура менее +10 °C сократит время приготовления мороженого.

Указания по использованию

- Включение и выключение прибора производится с помощью кнопки .
- Устройство должно быть полностью собрано и включено до того, как наполнять чашу смесью для мороженого. Это предотвратит примерзание смеси для мороженого к стенкам чаши изнутри.
- Не переполняйте чашу! Оптимальное количество: примерно 900 мл. Во время замерзания объем мороженого увеличится.
- Не вставляйте какие-либо объекты, такие как пальцы, ложки и т.п. во входное отверстие во время работы устройства.
- Время приготовления мороженого варьирует и зависит от:
 - рецепта,
 - окружающей температуры,
 - температуры смеси для мороженого,
 - желаемой консистенции.
- Не оставляйте устройство без присмотра, когда оно работает. Постоянно проверяйте консистенцию мороженого.
- Мороженое не должно быть слишком твердым.

ВАЖНО:

Немедленно выключайте прибор в случае

- Насадка для перемешивания заедает или вообще не проворачивается,
- Слышен громкий шум двигателя.

В таких случаях, действуйте так, как написано в разделе "Использование устройства" ⇨ "Конец работы!"

Использование устройства

ПРЕДУПРЕЖДЕНИЕ: Использование устройства!

Для защиты рук при переноске и извлечении чаши из морозильника пользуйтесь прихватками.

1. Извлеките охлажденную чашу из морозильной камеры.
2. Установите чашу на запорное кольцо. Защелка на запорном кольце должна быть обращена вверх.

3. Поднимите чашу вместе с запорным кольцом и поместите в корпус. Поверните их таким образом, чтобы зафиксировать запорное кольцо.
4. Установите двигатель в крышку. Он должен войти в зацепление.
5. Сначала вставьте шпindelь снизу двигателя, после чего установите на шпindelь мешалку.
6. Опустите крышку с двигателем на запорное кольцо (см. рис. А на стр. 3). Двигатель должен войти в зацепление.
7. **Подключение электропитания:**
 - Перед тем, как подключать устройство к сети электропитания, убедитесь, что параметры электросети соответствуют требованиям. Посмотрите спецификацию устройства, указанную в табличке на его корпусе.
 - Подключайте устройство только в исправной настенной розетке.
8. Включите прибор с помощью кнопки **⏻**. Дисплей будет показывать "40:00" минут. Можно установить интервал времени от 5 до 45 минут кнопками **<|** и **|>**. Примерно через 3 секунды двигатель начнет вращаться.

i ПРИМЕЧАНИЯ:
После запуска время изменить нельзя!

9. Наполните чашу смесью для мороженого через входное отверстие.

Конец работы

Прибор прекращает перемешивание смеси по истечению установленного времени.

Если вы хотите прекратить перемешивание, нажмите кнопку **⏻**.

1. Выдерните штепсель из розетки.
2. Разблокируйте двигатель, нажав на кнопку (см. рис. В на стр. 3). Потяните за крышку с двигателем, чтобы снять их.
3. Снять насадку для перемешивания, чтобы она не замерзла в мороженом.
4. Извлеките все мороженое из чаши с помощью силиконовой или деревянной ложки так, чтобы оно не примерзло к краям.

⚠ ВНИМАНИЕ:
Не используйте металлическую ложку. Так как она может поцарапать внутреннее покрытие чаши.

После использования

- Мороженое, которое вы собираетесь съесть позднее, следует хранить в морозильной камере.
- Не замораживайте мороженое, если оно растаяло.
- Чистите устройство после каждого использования, как описано в главе "Чистка".

Рецепты

- При приготовлении смеси для мороженого, см. главу "Приготовление ⇔ пункт 3".
- Количества, указанные в рецептах, даны только как рекомендации. Корректируйте состав смесей по своему вкусу.
- См. другие кулинарные книги или материалы в Интернете для поиска других рецептов.

Ванильное мороженое

(Приблизительно на 5 порций)

Экстракт ванили	1-2 чайные ложки
Цельное молоко	300 мл
Сливки	450 мл
Сахар	125 г

С помощью ручного миксера смешивайте все ингредиенты в чаше, пока сахар не растворится. Заполните этой охлажденной смесью емкость для мороженого.

Время приготовления продукта с помощью мороженицы: примерно 25-30 минут

Шоколадное мороженое

(Приблизительно на 5 порций)

Экстракт ванили	1 чайная ложка
Цельное молоко	250 мл
Сливки	250 мл
Сахар	125 г
Плитка шоколада, черный или молочный	225 г, раскрошенный на мелкие кусочки

Приготовливайте молоко и сливки вместе с шоколадом и сахаром. Перемешайте их миксером, годным для горячих продуктов. Дайте смеси для мороженого остынуть, после чего оставьте ее в морозильной камере на 24 часа.

Перед тем, как наполнить смесью емкость для мороженого, еще раз перемешайте ее.

Время приготовления продукта с помощью мороженицы: примерно 20-30 минут

Клубничное мороженое

(Примерно на 5 порций)

Клубника, свежая, спелая, порезанная	250 г
Лимонный сок, свежесжатый	1 ½ столовой ложки
Экстракт ванили	1 чайная ложка
Цельное молоко	250 мл
Сливки	250 мл
Сахар	125 г

Перемешайте клубнику с лимонным соком и, примерно, 80 граммами сахара. Оставьте смесь на 2 часа, чтобы дать выделиться соку.

С помощью ручного миксера перемешивайте оставшийся сахар и молоко на самых низких оборотах, пока сахар не

растворится. Затем перемешайте сливки, клубничный сок и экстракт ванили с молоком.

Заполните этой охлажденной смесью емкость для мороженого.

Время приготовления продукта с помощью мороженицы: примерно 25-30 минут

Добавьте клубнику в течение последних 10 минут замораживания.

Базовый рецепт шербета

Фруктовый сок/ фрукты, растолченные	600-700 мл
Сахар (в зависимости от фруктов)	75-100 г
Яичный белок	1-2 столовых ложки

С помощью ручного миксера перемешивайте все ингредиенты в чаше, пока сахар не растворится. Заполните этой охлажденной смесью емкость для мороженого.

Время приготовления продукта с помощью мороженицы: примерно 25-30 минут

Измените вкус, добавив 1 столовую ложку ликера, коньяк, малинового бренди или подобного напитка, в конце процесса замораживания.

Шербет следует съедать сразу, пока он снова не стал жидким.

Чистка



ПРЕДУПРЕЖДЕНИЕ:

- Перед чисткой всегда вынимайте сетевую вилку из розетки.
- Никогда не погружайте двигатель в воду для его очистки. Это может привести к удару электротоком или пожару.



ВНИМАНИЕ:

- Не используйте проволочную щетку или другие абразивные инструменты.
- Не используйте кислотные или абразивные моющие средства.
- Никакие детали не подходят для мытья в посудомоечной машине.

Двигатель

- Отсоедините двигатель от крышки. Для этого нажмите кнопку на двигателе и потяните его вверх.
- Протирайте двигатель только влажной тряпочкой.

Принадлежности

- Очищайте все остальные детали вручную в мыльной воде.
- Перед повторной сборкой устройства подождите, пока все детали высохнут!

Хранение

- Почистите устройство в соответствии с описанием. Дайте аксессуарам полностью высохнуть.
- Рекомендуется хранить устройство в его оригинальной упаковке, если оно не будет использоваться длительное время.
- Всегда храните устройство в сухом, хорошо проветриваемом месте, недоступном для детей.

Технические данные

Модель: PC-ICM 1140
 Электропитание: 220 - 240 В~, 50 Гц
 Потребляемая мощность: 12 Вт
 Класс защиты: II
 Вес нетто: примерно 2,95 кг

Сохранено право на технические и конструкционные изменения в рамках продолжающейся разработки продукта.

Данное устройство соответствует всем текущим директивам СЕ, таким как электромагнитная совместимость и низкое напряжение; оно произведено в соответствии с новейшими правилами техники безопасности.

التنظيف

تحذير: 

قبل البدء في عملية التنظيف، افصل الجهاز عن التيار.

- لا تغمر الموتور أبدًا في الماء لتنظيفه. و الا قد ينتج صدمة كهربية أو حريق.

البيانات الفنية

الموديل:.....	PC-ICM 1140
الطاقة الكهربائية:.....	240-220 فولت تيار متردد 50 هيرتز
استهلاك الطاقة:.....	12 وات
درجة الحماية:.....	IP.....
الوزن الصافي:.....	تقريبا 2,95 كجم

نحتفظ بالحق في إجراء تغييرات فنية وتصميمية في سياق التطوير المستمر لمنتجاتنا.

هذا الجهاز متوافق مع جميع توجيهات السلع الإلكترونية مثل التوجيه الخاص بالتوافق الكهرومغناطيسي والجهد المنخفض، وتم تصنيعه طبقا لتعليمات المحافظة على السلامة الأخيرة.

تنبيه: 

- لا تستخدم فرشاة سلك أو أي أشياء كاشطة.
- لا تستخدم أي منظفات حمضية أو كاشطة.
- من غير الآمن غسل أي من هذه القطع في غسالة الأطباق.

الموتور

- افصل الموتور عن الغطاء. وللقيام بذلك، اضغط على الزر الموجود على الموتور واسحب الموتور لأعلى لإزالته.
- لا تسمح الموتور سوى بقطعة قماش مبللة.

الملحقات

- نظف جميع القطع الأخرى بيديك بالماء والصابون.
- انتظر لكي تجف جميع الأجزاء قبل إعادة تركيب الجهاز!



التخزين

- نظف الجهاز كالموصوف. أترك الملحقات تجف تماما.
- نحن نوصيك بتخزين الجهاز في عبوته الأصلية عند عدم استخدامه لمدة طويلة.
- دائما قم بتخزين الجهاز في مكان جيد التهوية و جاف بعيد عن متناول الأطفال.

كيفية استخدام الجهاز

⚠ تحذير: خطر التعرض للحروق الباردة!

احمي يديك بالارتداء قفازات الفرن عند سحب الوعاء من المجمد أو عند حملها.

1. أخرج الوعاء البارد من حجرة التجميد.
2. ضع الإناء على حلقة الإحكام. ويجب أن يوجه مزلاج الحلقة لأعلى.
3. ارفع الأثنين معاً وضعهما في المبيت. وأدر الأثنين معاً حتى تغلق حلقة الإحكام.
4. ضع الموتور في الغطاء. ويجب أن يتم تعشييقه.
5. أدخل، أولاً، العمود من أسفل الموتور، ثم ادفع مرفق التقلب داخل العمود.
6. ضع الغطاء مع العمود على حلقة الإحكام (انظر صفحة 3، شكل A). ويجب أن يتم تعشييق الموتور.
7. التوصيل بمصدر التيار الكهربائي:
 - قبل توصيل الجهاز، تحقق ما إذا كان الجهد الكهربائي متوافقاً أم لا. ارجع إلى مُصنِّع التصنيف لمعرفة مواصفات الجهاز.
 - لا توصّل الجهاز إلا بمقبس حائط ملائم.
8. شغل الجهاز بزر . سيظهر لك على الشاشة "40:00" دقيقة. يمكنك ضبط الوقت بالأزرار  و  بين 5 و 45 دقيقة. يبدأ الموتور في التشغيل بعد حوالي 3 ثوانٍ.

📌 ملاحظة:

أثناء التشغيل، لم يعد في الإمكان تغيير الوقت!

9. املاً الوعاء بخليط الأيس كريم البارد من خلال فتحة التعبئة.

نهاية العملية

يتوقف الجهاز عن الدوران تلقائياً عندما ينتهي الوقت. إذا كنت ترغب في إيقاف التقلب، اضغط زر 

1. اسحب الأسلاك من المقبس.
2. افتح قفل الموتور بالضغط على الزر (انظر صفحة 3، شكل B). واسحب الموتور مع الغطاء إلى الأعلى لإزالته.
3. انزع مرفق التقلب من الأيس كريم لتجنب تجمده.
4. أزل الأيس كريم بالكامل، باستخدام ملعقة من السيليكون أو ملعقة خشبية، حتى لا يتجمد على الحافة.

⚠ تنبيه:

لا تستعمل ملعقة معدنية لأنها قد تتسبب بكشط أو خدش الطبقة المطلية من الحاوية.

بعد الانتهاء من الاستخدام

- قم بوضع الأيس كريم الذي تم تحضيره الذي تريد تناوله لاحقاً في حجرة التجميد في التلاجة.
- لا تُجمد الأيس كريم مرة أخرى بعد ذوبانه.
- نظف الجهاز على النحو الموضح أسفل العنوان "التنظيف"، بعد كل مرة يتم فيها استخدامه.

الوصفات

- عند تحضير خليط الأيس كريم، يُرجى الرجوع إلى فصل "التحضيرات"  نقطة 3.
- الكميات الواردة في طرق التحضير هي للتوجيه فقط. حدد كمية الخليط كما ترغب.
- يُرجى الرجوع إلى كُتب طرق التحضير الأخرى أو الإنترنت للحصول على مزيد من طرق التحضير.

أيس كريم بالفانيليا

(يكفي 5 أشخاص تقريباً)

خلاصة الفانيليا	2 - 1 ملعقة صغيرة
حليب صافي	300 مل
قشدة	450 مل
سكر	125 جم

استخدام خلاط يدوي واخلط كافة المكونات في وعاء حتى ذوبان السكر. ضع الخليط المبرد في وعاء الأيس كريم.

مدة الإعداد بماكينة الأيس كريم: 25 - 30 دقيقة تقريباً

أيس كريم بالشوكولاتة

(يكفي 5 أشخاص تقريباً)

خلاصة الفانيليا	1 ملعقة صغيرة
حليب صافي	250 مل
قشدة	250 مل
سكر	125 جم
قطعة شوكولاتة، مرة أو داكنة	225 قطع صغيرة مشورة

قم بطهي اللبن والقشدة مع الشوكولاتة والسكر، وقلّب الخليط بخلاط مناسب خاص بالأغذية الساخنة. اترك مخلوط الأيس كريم حتى يبرد ثم احفظه في التلاجة لمدة 24 ساعة. وقبل وضع مخلوط الأيس كريم المبرد في وعاء الأيس كريم، فعليك تقلبيه أكثر من مرة.

مدة الإعداد بماكينة الأيس كريم: 20 - 30 دقيقة تقريباً

أيس كريم بالفراولة

(يكفي 5 أشخاص تقريباً)

إلى شرائح	250 جم
عصير ليمون طازج	1/4 ملعقة كبيرة
خلاصة الفانيليا	1 ملعقة صغيرة
حليب صافي	250 مل
قشدة	250 مل
سكر	125 جم

اخلط الفراولة مع عصير الليمون و 80 جم تقريباً من السكر، اترك المخلوط لمدة ساعتين حتى ينفصل العصير.

استخدم خلاط يدوي واخلط السكر المتبقي مع اللبن عند الإعداد الأكثر انخفاضاً حتى ذوبان السكر، وبعد ذلك قم بتقليب القشدة وعصير الفراولة و خلاصة الفانيليا مع اللبن. ضع مخلوط الأيس كريم في وعاء الأيس كريم.

مدة الإعداد بماكينة الأيس كريم: 25 - 30 دقيقة تقريباً

أضف الفراولة أثناء الـ 10 دقائق الأخيرة بعملية التجمد.

وصفة الشربات

عصير فواكه / فواكه مهروسة	600 - 700 مل
السكر (حسب الفواكه)	75 - 100 جم
بياض بيض	1 - 2 ملعقة كبيرة

استخدم خلاط يدوي واخلط كافة المكونات في وعاء حتى ذوبان السكر، ضع مخلوط الأيس كريم المبرد في وعاء الأيس كريم.

مدة الإعداد بماكينة الأيس كريم: 25 - 30 دقيقة تقريباً

يمكنك تحسين المذاق بإضافة ملعقة كبيرة من شراب كحولي، شراب الفراولة أو شراب مشابه في نهاية عملية التبريد.

يجب تناول الشربات سريعاً كي لا يذوب ثانية.



تحذير!

• تجنب لعب الأطفال بالجهاز.

يمكن استخدام هذا الجهاز بواسطة أشخاص أصحاب قدرات جسمانية أو إدراكية أو عقلية محدودة أو ممن تنقصهم الخبرة والمعرفة، إذا توفر لهم الإشراف أو التعليمات المتعلقة باستخدام الجهاز بطريقة آمنة وإذا أدركوا المخاطر المحتملة.



تنبيه:

هذا الجهاز غير مخصص لغمره في الماء أثناء التنظيف. يُرجى اتباع التعليمات التي ضمنها في فصل "التنظيف".

- ا تلمس أى أجزاء متحركة في الجهاز و دائما أنتظر حتى تتوقف.
- لا تزيل الغطاء أثناء التشغيل.

نظرة عامة على المكونات / نطاق الاستخدام

- يجب أن يتم إذابة السكر تمامًا.
- عند تحضير الأيس كريم بالفواكه، لا يجب استخدام سوى قطع الفواكه الناعمة، المهروسة، الغالية من البذور (ممهوكة). ويمكنك أيضًا إضافة عصير الفاكهة.
- إذا كنت ترغب في إضافة قطع من الفاكهة، أو البندق، أو المكسرات، أو الكحول، لا تضيف هذه المكونات إلا بعد الانتهاء من تحضير الأيس كريم. دع أداة التقليل تُقلب الخليط لعدة مرات.

ملاحظة:

يُعيق الكحول عملية التجميد.

- ضع خليط الأيس كريم في التلاجة إلى حين بدأ عملية تحضير الأيس كريم، إذا كانت درجة الحرارة أقل من +10 درجة مئوية، سيقلل ذلك من وقت عملية تحضير الأيس كريم.

- 1 موتور بشاشة وأزرار تحكم
- 2 زر (التشغيل / إيقاف التشغيل)
- 3 زر (تحفيض الوقت)
- 4 زر (زيادة الوقت)
- 5 غطاء مزود بفتحة تعبئة
- 6 عمود إدارة
- 7 مرفق التقليل
- 8 حلقة لإحكام
- 9 الوعاء
- 10 مبيت

تعليمات الاستخدام

- يتم تشغيل الجهاز وإيقاف تشغيله بزر (⏻).
- يجب أن يتم تركيب الجهاز تمامًا وتشغيله قبل ملاً الوعاء بخليط الأيس كريم، وذلك لتجنب تجمد خليط الأيس كريم على الجدران الداخلية للوعاء.
- لا تُفُط في ملاً الوعاء! الكمية المثالية: 900 مل تقريبًا. سيزداد حجم الأيس كريم خلال عملية التجميد.
- لا تقم بإدخال أي أشياء مثل الأصابع، أو الملاعق، أو ما شابه ذلك في فتحة التعبئة والجهاز "قيد التشغيل".
- تختلف مدة التحضير، على حسب:
 - طريقة العمل،
 - درجة الحرارة المحيطة،
 - درجة حرارة خليط الأيس كريم،
 - درجة التماسك المرغوبة.
- لا تترك الجهاز دون مراقبة أثناء التشغيل. تحقق من تجانس المنتجات باستمرار.
- يجب ألا تكون المنتجات صلبة وقاسية.

ملاحظة: اطفئ الجهاز فوراً في الحالات التالية

- تباطؤ مرفق التقليل أو توقف عن الدوران تمامًا،
 - سماع صوت ضوضاء عالية في المحرك.
- في هذه الحالات، تابع كما هو موضح أسفل: "كيفية استخدام الجهاز" كـ "نهاية العملية".

تفريغ الجهاز من عبوته

1. أخرج الجهاز من عبوته.
2. أزل كافة مواد التعبئة والتغليف مثل الطبقات البلاستيكية، ومواد الحشو، وروابط الكابل، والعبوة المصنوعة من الورق المقوى.
3. تحقق من المحتويات للتأكد من عدم وجود أي جزء مفقود.

ملاحظة:

قد يوجد غبار أو مخلفات إنتاج على الجهاز. لذا نوصي بتنظيف الجهاز على النحو الموضح أدنى العنوان "التنظيف".

التحضيرات

1. افضص الوعاء للتحقق من عدم وجود أي تلف به. لا تستخدم الوعاء في حالة وجود تسريب. قد لا يتسبب تسريب عامل التبريد بأي ضرر، ولكن حدوث تسريب من الوعاء سيؤثر على نتيجة عملية تحضير المنتجات.
2. ضع الوعاء في التلاجة لمدة 8-12 ساعة على الأقل. يجب ألا تقل درجة حرارة التلاجة أو حجرة التجميد في التلاجة عن -18 درجة مئوية على الأقل.

ملاحظة:

- يجب أن يكون الوعاء جافًا.
- تأكد من وضع الوعاء في وضع أفقي. حيث يجب أن يظل عامل التبريد الموجود في داخل الوعاء مستقرًا ومتساويًا.

3. قم بإعداد خليط الأيس كريم. الكمية المثالية: الكمية المثالية: 900 مل تقريبًا.

دليل التعليمات

شكراً لك لاختيارك منتجنا. نأمل في أن تستمتع باستخدام الجهاز.

رموز تعليمات الاستخدام

تم وضع علامات على هذه المعلومات الهامة خصيصاً للحفاظ على سلامتك. من الضروري الانتباه لهذه التعليمات لتجنب وقوع حوادث ومنع إلحاق تلف بالجهاز:

تحذير: ⚠

يُحذرك هذا الرمز من الإصابة بمخاطر على صحتك ويشير إلى وجود مخاطر محتملة للتعرض للإصابة.

تنبيه: ⚠

يشير هذا الرمز إلى وجود مخاطر محتملة قد يتعرض لها الجهاز أو أشياء أخرى.

ملاحظة: ⓘ يُلقي هذا الرمز الضوء على النصائح والمعلومات.

المحتويات

3	نظرة عامة على المكونات.....
54	ملاحظات عامة.....
54	تعليمات السلامة الخاصة بهذا الجهاز.....
53	نظرة عامة على المكونات/ نطاق الاستخدام.....
53	تفريغ الجهاز من عبوته.....
53	التحضيرات.....
53	تعليمات الاستخدام.....
52	كيفية استخدام الجهاز.....
52	الوصفات.....
51	التنظيف.....
51	التخزين.....
51	البيانات الفنية.....

ملاحظات عامة

اقرأ تعليمات التشغيل بعناية قبل تشغيل الجهاز واحتفظ بالتعليمات بما في ذلك الضمان وإيصال الاستلام، وإذا أمكن، الصندوق الذي يحتوي على العبوة الداخلية. عند إعطاء هذا الجهاز لأشخاص آخرين، يرجى إطلاعهم أيضاً على تعليمات التشغيل.

- هذا الجهاز مصمم للاستخدام الخاص وللغرض المقصود منه فقط. لا يصلح هذا الجهاز للاستخدام التجاري.
- لا تستخدم الجهاز في الأماكن الخارجية. احفظه بعيداً عن مصادر الحرارة وأشعة الشمس المباشرة والرطوبة (لا تخمسه مطلقاً في أي مادة سائلة) والأسطح الحادة. لا تستخدم الجهاز ويديك مبتلة. إذا كان الجهاز رطباً أو مبتلاً، انزع القابس الكهربائي على الفور.
- عند تنظيف الجهاز أو تخزينه، أوقف تشغيله وانزع القابس من مقبس التيار الكهربائي دائماً (اسحب القابس نفسه، وليس سلك التوصيل) إذا لم يكن الجهاز قيد الاستخدام وأزل الملحقات المرفقة.
- لا تشغيل الجهاز دون أن يكون تحت المراقبة. يجب إيقاف تشغيل الجهاز دائماً عند مغادرة الغرفة. انزع القابس من مقبس التيار الكهربائي.
- يجب فحص الجهاز وأسلاك الموصلات الرئيسية بانتظام لاكتشاف وجود أية علامات للتلف. عند اكتشاف أي تلف يجب التوقف عن استخدام الجهاز.
- استخدم قطع الغيار الأصلية فقط.
- لضمان سلامة أطفالك، يرجى حفظ العبوة بالكامل (الحقائب البلاستيكية، والصناديق، والبوليسترين وغيرها) بعيداً عن متناول أيديهم.

تحذير: ⚠

لا تدع الأطفال الصغار يعبتون بالرقائق المعدنية خشية خطر الاختناق!

تعليمات السلامة الخاصة بهذا الجهاز

تحذير: ⚠

- افصل الجهاز دائماً من مصدر الكهرباء في حال تركه دون مراقبة وقبل التركيب أو الفك أو التنظيف.
- قبل استبدال الأجزاء أو الملحقات المتحركة أثناء التشغيل، يجب إيقاف تشغيل الجهاز وفصله من مصدر الطاقة الرئيس.
- لا تصلح الجهاز بنفسك. يُرجى الاتصال بفني معتمد. إذا كان كابل مزود الطاقة تالماً، فيجب استبداله عن طريق المُصنِّع، أو وكيل الصيانة التابع له أو أشخاص مؤهلين لتجنب أي خطر.
- هذا الجهاز مناسب للاستخدام من قِبل الأطفال الذين تصل أعمارهم إلى 8 سنوات وأكثر في حال توفير الإشراف أو تقديم التعليمات إليهم فيما يتعلق باستخدام الآمن للجهاز واستيعاب المخاطر المُتضمنة.
- يجب عدم السماح للأطفال بتنظيف الجهاز وصيانتها، ما لم يكونوا أكبر من 8 سنوات ويخضعون للإشراف.
- احتفظ بالجهاز وأسلاك بعيداً عن متناول الأطفال الذين تقل أعمارهم عن 8 سنوات.

Downloaded from www.vandenborre.be

Downloaded from www.vandenborre.be

Downloaded from www.vandenborre.be

GARANTIEKARTE

warranty card • garantiekaart • carte de garantie • scheda di garanzia • tarjeta de garantía • cartão de garantia • garantikort • karta gwarancyjna • záruční list • kartica jamstva • carte de garanție • Гаранционная карта • záručný list • garancijski list • garancijajegy • гарантійний формуляр • Гарантійний талон •

بطاقة ضمان

PC-ICM 1140

24 Monate Garantie gemäß Garantieerklärung • 24 months warranty according to warranty declaration • 24 maanden garantie volgens garantieverklaring • 24 mois de garantie selon la déclaration de garantie • 24 mesi di garanzia secondo la dichiarazione di garanzia • 24 meses de garantía de acuerdo con la declaración de garantía • 24 meses de garantía, de acordo com a declaração de garantia • 24 måneders garanti i henhold til garantibetingelsene • 24 miesiące gwarancji na podstawie oświadczenia gwarancyjnego • záruka 24 měsíců podle prohlášení o záruce • 24 mjesечно jamstvo u skladu s jamstvenom deklaracijom • 24 luni garanție conform declarației de garanție • 24 месеца гаранция в съответствие с гаранционната декларация • 24-mesačná záruka podľa vyhlásenia o záruke • 24-mesečna garancija, skladno z garancijsko izjavo • 24 hónap garancia a garanciafeltételekben leírtak szerint • гарантія на 24 місяці відповідно заяві про гарантію • Гарантія 24 місяця согласно заявленним гарантійним правилам • ضمان لمدة 24 شهراً وفقاً لبيان الضمان

Kaufdatum, Händlerstempel, Unterschrift • date of purchase, dealer stamp, signature • aankoopdatum, dealerstempel, handtekening • date d'achat, tampon du concessionnaire, signature • data di acquisto, timbro del rivenditore, firma • fecha de compra, sello del distribuidor, firma • data de compra, carimbo do distribuidor, assinatura • kjopsdato, forhandlerstempel, signatur • data zakupu, pieczęć sprzedawcy, podpis • datum zakoupení, razítko prodejce, podpis • datum kupovine, žig trgovca, potpis • data de achiziție, stampila furnizorului, semnătura • Дата на покупката, Печат на Продавача, Подпис • dátum nákupu, pečatňa obchodníka/predajcu, podpis • datum nákupa, žig trgovca, potpis • vásárlás dátuma, kereskedő bélyegzője, aláírás • дата придбання, печатка продавця, підпис • Дата приобретения, Штамп продавца, Подпись • تاريخ الترخا، وند الوطفا المانع والتوقيع

PROFI COOK®
www.proficook.de

PROFI COOK®

Internet: www.proficook.de

Made in P.R.C.