

**PHILIPS**

Soundbar

8000 Series

TAB8805

# Handleiding



Registreer uw product voor ondersteuning op  
[www.philips.com/support](http://www.philips.com/support)



# 1 Belangrijk

Lees en begrijp alle instructies voordat u het product gebruikt. Als schade wordt veroorzaakt door het niet volgen van instructies, vervalt de garantie.

## Veiligheid

### Gevaar voor elektrische schok of brand!

- Zorg ervoor dat alle apparaten zijn losgekoppeld van het stopcontact voordat u verbindingen maakt of wijzigt.
- Stel het apparaat en de accessoires nooit bloot aan regen of water. Plaats nooit voorwerpen met vloeistof, zoals vazen, in de buurt van het product. Als er vloeistof op of in het product is gemorst, trekt u de stekker onmiddellijk uit het stopcontact. Neem contact op met klantenservice om het apparaat te laten controleren.
- Plaats het product en de accessoires nooit in de buurt van open vuur of andere warmtebronnen, inclusief direct zonlicht.
- Steek nooit voorwerpen in de ventilatieopeningen of andere openingen van het product.
- Als de netstekker of een apparaatkoppeling wordt gebruikt als ontkoppelapparaat, moet het ontkoppelapparaat gemakkelijk te bedienen blijven.
- De batterij (batterijpakket of geïnstalleerde batterijen) mag niet worden blootgesteld aan overmatige hitte, zoals zonlicht, vuur en dergelijke.
- Haal de stekker uit het stopcontact tijdens onweer.
- Trek altijd aan de stekker en nooit aan de kabel wanneer u het netsnoer loskoppelt.
- Gebruik het product niet in overmatig warme omgevingen.

### Kortsluitings- of brandgevaar!

- Zie het typeplaatje aan de achterkant of onderkant van het product voor identificatie en leveringsclassificaties.
- Voordat u het apparaat op het stopcontact aansluit, moet u controleren of dat de voedingsspanning

overeenkomt met de waarde aangegeven op achterkant of onderkant van het apparaat. Sluit het product nooit aan op een stopcontact als het voltage anders is.

### Gevaar voor letsel of schade aan dit product!

- Voor wandmontage moet het apparaat correct aan de muur worden bevestigd in overeenstemming met de installatie-instructies. Gebruik alleen de meegeleverde wandbeugel (indien beschikbaar). Onjuiste wandmontage kan leiden tot ongevallen, letsel of schade. Neem contact op met Klantenservice als u vragen hebt.
- Plaats het product of andere voorwerpen nooit op netsnoeren of op andere elektrische apparatuur.
- Als het product wordt vervoerd bij temperaturen onder 5 °C, pak het product dan uit en wacht tot de temperatuur overeenkomt met kamertemperatuur voordat u het apparaat aansluit op het stopcontact.
- Onderdelen van dit product kunnen van glas zijn gemaakt. Wees voorzichtig om verwondingen en schade te voorkomen.

### Risico op oververhitting!

- Installeer dit product nooit in een besloten ruimte. Laat altijd een ruimte van minstens 10 centimeter rond het product vrij voor ventilatie. Zorg ervoor dat gordijnen of andere objecten de ventilatieopeningen op het product niet blokkeren.

### Waarschuwing voor batterijen!

- Gebruik geen batterijen door elkaar (oud en nieuw of koolstof en alkaline, enz.).
- OPGELET: Er bestaat ontploffingsgevaar als batterijen verkeerd worden vervangen. Vervang alleen door hetzelfde of een equivalent type.
- Verwijder de batterijen als ze leeg zijn of als de afstandsbediening langere tijd niet wordt gebruikt.
- Batterijen bevatten chemische stoffen en moeten op de juiste manier worden weggegooid.

### Voorkom dat kinderen de batterijen kunnen inslikken!

- Het apparaat / de afstandsbediening kan een knoopcelbatterij bevatten die door kinderen kan worden ingeslikt. Houd de batterij te allen tijde buiten

het bereik van kinderen! Als een knoopcelbatterij wordt ingeslikt, kan dit ernstig letsel of de dood tot gevolg hebben. Ernstige inwendige brandwonden kunnen binnen twee uur na inname optreden.

- Zoek onmiddellijk medische hulp als u vermoedt dat een batterij is ingeslikt of op andere manier met het inwendige lichaam in contact komt.
- Wanneer u de batterijen vervangt, moet u alle nieuwe en gebruikte batterijen altijd buiten bereik van kinderen houden. Zorg ervoor dat het batterijvak volledig is gesloten nadat u de batterij hebt vervangen.
- Stop met het gebruik van het apparaat als het batterijcompartiment niet volledig kan worden gesloten. Buiten het bereik van kinderen houden en contact opnemen met de fabrikant



Dit is een KLASSE II-apparaat met dubbele isolatie en zonder beschermende aardeaansluiting.



Wisselspanning



Gebruik alleen voeding die in de gebruikershandleiding worden vermeld.

## Zorg voor het product

Gebruik alleen een microvezeldoek om het product te reinigen.

## Zorg voor het milieu

Verwijdering van uw oude product en batterij



Uw product is ontworpen en vervaardigd met hoogwaardige materialen en componenten, die kunnen worden gerecycled en opnieuw kunnen worden gebruikt.



Dit symbool op een product betekent dat het product valt onder de Europese Richtlijn 2012/19/EU.



Dit symbool betekent dat het product batterijen bevat die onder de Europese Richtlijn 2013/56/EU vallen en niet bij het normale huishoudelijke afval mogen worden weggegooid.

Houd u aan de plaatselijke regels voor gescheiden inzameling van elektrische en elektronische producten en batterijen. Volg de plaatselijke regels en geef het apparaat en de batterijen niet mee met het normale huisvuil. Correcte verwijdering van oude producten en batterijen helpt negatieve gevolgen voor het milieu en de menselijke gezondheid te voorkomen.

### Verwijdering van de wegwerpbatterijen

Lees het gedeelte over de plaatsing van de batterij voor informatie over het verwijderen van wegwerpbatterijen.

### Voor 5G WiFi-apparaten

Apparaten voor gebruik in de golfband 5150–5350 MHz is alleen voor gebruik binnenshuis om de kans op schadelijke storing aan mobiele satellietssystemen op hetzelfde kanaal te verminderen.

AT	BE	BG	CZ	DK	EE	FR
DE	IS	IE	IT	EL	ES	CY
LV	LI	LT	LU	HU	MT	NL
NO	PL	PT	RO	SI	SK	TR
FI	SE	CH	UK	HR		

## Naleving

Dit product voldoet aan de radiostoringseisen van de Europese Gemeenschap.

TP Vision Europe B.V. verklaart dat dit product voldoet aan de essentiële vereisten en andere relevante bepalingen van Richtlijn 2014/53/EU.

U vindt de conformiteitsverklaring op [www.p4c.philips.com.m](http://www.p4c.philips.com.m).

## Hulp en ondersteuning

Ga voor uitgebreide online ondersteuning naar

[www.philips.com/support](http://www.philips.com/support):

- download de gebruikershandleiding en de snelstartgids
- bekijk video-tutorials (alleen beschikbaar voor geselecteerde modellen)
- vind antwoorden op veelgestelde vragen (FAQ's)
- email ons als u vragen hebt
- chat met onze klantenservice.

Volg de instructies op de website om uw taal te selecteren en voer vervolgens uw productmodelnummer in.

U kunt ook contact opnemen met Consumer Care in uw land. Noteer het modelnummer en het serienummer van uw product voordat u contact opneemt. U vindt deze informatie op de achterkant of onderkant van uw product.

## FCC- en IC-verklaring voor gebruikers (alleen VS en Canada)

### FCC-INFORMATIE

**OPMERKING:** Deze apparatuur is getest en voldoet aan de limieten voor een Klasse B digitaal apparaat, conform Deel 15 van de FCC-regels. Deze limieten zijn bedoeld om een redelijke bescherming te bieden tegen schadelijke interferentie bij installatie in een woonomgeving. Deze apparatuur genereert, gebruikt en kan radiofrequentie-energie uitstralen en kan, indien niet geïnstalleerd en gebruikt in overeenstemming met de instructies, schadelijke interferentie met radiocommunicatie veroorzaken.

Er is echter geen garantie dat er geen interferentie zal optreden in een bepaalde installatie. Als deze apparatuur schadelijke interferentie veroorzaakt voor radio- of televisieontvangst, wat kan worden vastgesteld door de apparatuur uit en in te schakelen, wordt de gebruiker geadviseerd om te proberen de interferentie te verhelpen door een of meer van de volgende maatregelen:

- Draai of verplaats de ontvangstantenne.
- Vergroot de afstand tussen het apparaat en de ontvanger.
- Sluit de apparatuur aan op een stopcontact in een ander circuit dan waarop de ontvanger is aangesloten.
- Raadpleeg de leverancier of een radio/tv-technicus voor hulp.

### IC-Canada: CAN IECES-3(B)/NMB-3(B)

Dit apparaat bevat licentie-vrije zender(s)/ontvanger(s) die voldoen aan de licentie-vrije RSS(s) van Innovation, Science and Economic Development Canada. Gebruik is onderworpen aan de volgende twee voorwaarden:

1. Dit apparaat mag geen interferentie veroorzaken.
2. Dit apparaat moet elke interferentie accepteren, inclusief interferentie die een ongewenste werking van het apparaat kan veroorzaken.

### FCC&IC-waarschuwing:

- Dit apparaat/apparatuur moet worden geïnstalleerd en gebruikt met een minimale afstand van 20 cm van andere apparatuur.
- Veranderingen of aanpassingen aan dit apparaat die niet uitdrukkelijk zijn goedgekeurd door de partij die verantwoordelijk is voor naleving, kunnen de bevoegdheid van de gebruiker om de apparatuur te bedienen ongeldig maken.

# 2 Uw Soundbar

Gefeliciteerd met uw aankoop en welkom bij Philips! Om volledig te profiteren van de ondersteuning die Philips biedt, registreert u de Soundbar bij [www.philips.com/support](http://www.philips.com/support).

## Verpakkingsinhoud

Controleer en identificeer de inhoud van de verpakking:

- Soundbar x 1
- Draadloze subwoofer x 1
- Afstandsbediening x 1
- Netsnoer\* x 4
- Wandmontage kit x 1  
(Muurbeugels x2, schroeven x2, pluggen x2)
- Snelstartgids / Garantiekaart / Veiligheidsinformatieblad / Sjabloon voor wandmontage x 1

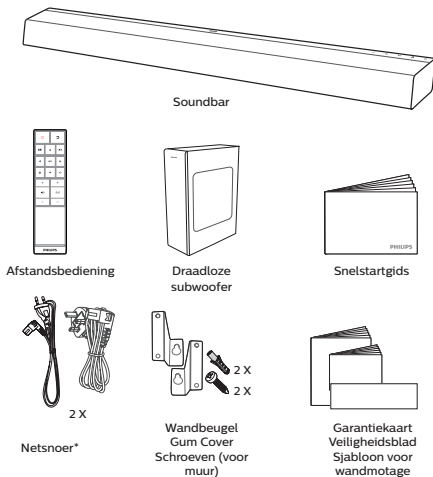

- \* Het aantal netsnoeren en type stekkers verschillen per regio.
- Afbeeldingen, illustraties en tekeningen in deze gebruikershandleiding zijn alleen ter referentie. Het daadwerkelijke product kan qua uiterlijk afwijken.

## Hoofdtoestel

Dit gedeelte bevat een overzicht van de hoofdeenheid.

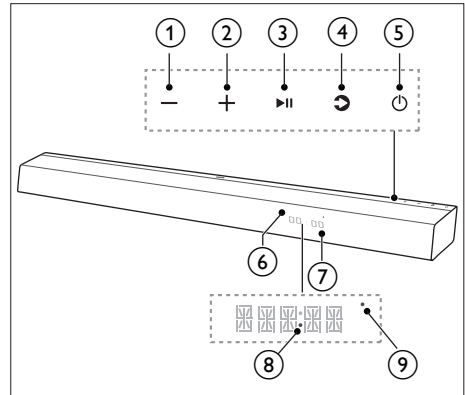

- ① - (Volume) knop  
Verlaag het volume.
- ② + (Volume) knop  
Verhoog het volume.
- ③ ►|| (Afspelen/Pauze) knop  
Start, pauzeer of hervat het afspelen.
- ④ ⌂ (Bron)/Bluetooth koppelingsknop
  - Selecteer een invoerbron voor de Soundbar.
  - Houd ingedrukt om de koppelfunctie in de Bluetooth-modus te activeren of de verbinding met het bestaande gekoppelde Bluetooth-apparaat te verbreken.
- ⑤ ⏻ (Standby-Aan) knop

Stand	Handeling	Functie
Aan		• Volg de bronstatus
Semi-standby	Druk een keer op de ⏻ knop	• Wi-Fi is aan. • Ondersteunt Play-Fi en Airplay2.
Eco-standby	Houd de ⏻ knop 5 seconden ingedrukt	• Wi-Fi is uitgeschakeld • Het apparaat schakelt over naar de modus met een lager energieverbruik. • Het herstarten van het systeem duurt relatief langer.

- ⑥ Displaypaneel
- ⑦ Sensor voor afstandsbediening
- ⑧ Voeding-LED
- ⑨ Wi-Fi LED-indicator (Geel)

LED-status	Status
Knippert.	Wi-Fi Access Point (AP)-modus
Knippert twee keer	Wi-Fi Protected Setup (WPS) modus
Continu aan	Verbonden / Koppeling geslaagd

- om de Wps-modus te activeren.
- Houd de knop 8 seconden ingedrukt om de AP-modus te activeren.

- ⑤ **HDMI OUT (eARC/ARC)**  
Verbinden met de HDMI-ingang op de tv.
- ⑥ **HDMI 1/ HDMI 2**  
Verbinden met de HDMI-ingang op de tv.
- ⑦ **AC~ ingang**  
Sluit aan op de netspanning.
- ⑧ **Wandbeugelsleuf**

## Connectors

Dit gedeelte bevat een overzicht van de beschikbare connectors op uw Soundbar.

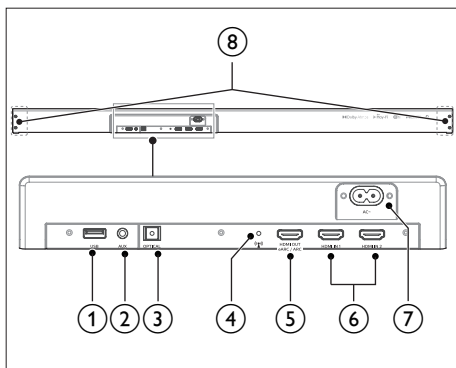

- ① **USB**
  - Audio-invoer vanaf een USB-opslagapparaat.
  - Upgraden van software voor dit product.
- ② **AUX**  
Audio-invoer van bijvoorbeeld een MP3 player (3,5 mm jack).
- ③ **OPTICAL**  
Verbinden met een optische audio-uitgang op de tv of een digitaal apparaat.
- ④ **(Wi-Fi-instelling)-knop**
  - Activeer Wi-Fi-installatie voor Play-Fi.
  - Houd de knop 3 seconden ingedrukt

## Draadloze subwoofer

Deze sectie bevat een overzicht van de Draadloze subwoofer.

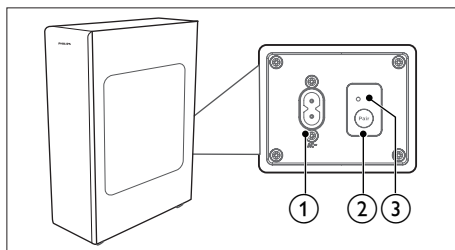

- ① **AC~ ingang**  
Sluit aan op de netspanning.
- ② **Koppelingsknop**  
Houd ingedrukt om de koppelingsmodus voor de subwoofer te activeren.
- ③ **Subwoofer-indicator**  
Bepaal de status op basis van de draadloze subwoofer-indicator.

LED-status	Status
Snel knipperend	Subwoofer in koppelingsmodus
Continu aan	Verbonden / Koppeling geslaagd
Langzaam knipperend	Verbinding / Koppeling mislukt

## Afstandsbediening

Dit gedeelte bevat een overzicht van de afstandsbediening.

### ① ⏻ (Standby-On)

Stand	Handeling	Functie
Aan		<ul style="list-style-type: none"> <li>• Volg de bronstatus</li> </ul>
Semi-standby	Druk een keer op de ⏻ knop	<ul style="list-style-type: none"> <li>• Wi-Fi is aan.</li> <li>• Ondersteunt Play-Fi en Airplay2.</li> </ul>
Eco-standby	Houd de ⏻ knop 5 seconden ingedrukt	<ul style="list-style-type: none"> <li>• Wi-Fi is uitgeschakeld</li> <li>• Het apparaat schakelt over naar de modus met een lager energieverbruik.</li> <li>• Het herstarten van het systeem duurt relatief langer.</li> </ul>

### ② ⏪ (Bron)

- Selecteer een invoerbron voor de Soundbar.
- Houd ingedrukt om de koppelingsfunctie in de Bluetooth-modus te activeren of de verbinding met het bestaande gekoppelde Bluetooth-apparaat te verbreken.

### ③ 🎧 (Dolby)

Schakel Dolby AAN/UIT.

### ④ 🔊 (Dempen)

Dempen of volume herstellen.

### ⑤ ▶|| (Afspelen/Pauze)

- Start, pauzeer of hervat het afspelen in USB / BT / PLAY-Fi-modus.
- Keuze bevestigen.

### ⑥ ⏪, ▶, ▼, ▲ (Cursors)

#### ⏪ / ▶ (Vorige/Volgende)

- Naar de vorige of volgende track gaan in USB / BT / PLAY-Fi-modus.
- Navigeer naar links / rechts in de menustructuur.

#### ▼ / ▲

- Navigeer naar links / rechts in de menustructuur.

### ⑦ ⚙️ MENU

Ga naar instellingsmenu.

### ⑧ ⏪ (Terug)

- Keer terug naar het vorige menu. Menu afsluiten

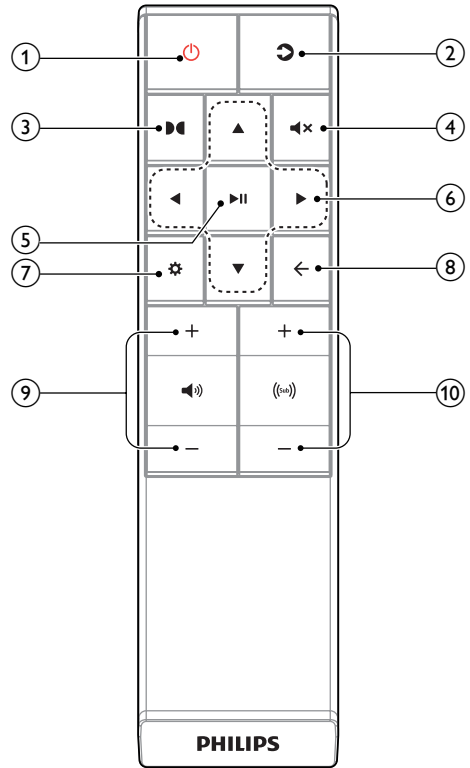

- Houd de knop 10 seconden ingedrukt om de Wi-Fi-module van de soundbar terug te zetten naar de fabrieksinstellingen.

### ⑨ 🔊 +/- (Soundbar's Volume)

Verhoog/Verlaag volume van de soundbar.

### ⑩ 🗨️ +/- (Subwoofer's volume)

Verhoog/verlaag het volume van de subwoofer.

## Afstandsbediening gereed maken

- Met de meegeleverde afstandsbediening kan het apparaat op afstand worden bediend.
- Ook als de afstandsbediening binnen



het effectieve bereik van 6 meter wordt bediend, kan de werking gehinderd worden door obstakels tussen het apparaat en de afstandsbediening.

- Als de afstandsbediening wordt gebruikt in de buurt van andere apparaten die infraroodstralen genereren, of als andere afstandsbedieningen die infraroodstralen gebruiken in de buurt van het apparaat worden gebruikt, kan de werking worden beïnvloed. Omgekeerd worden andere apparaten mogelijk ook beïnvloed.

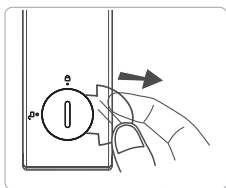

## Ingebruikname:

Het apparaat is geleverd met een lithium CR2025-batterij. Verwijder het beschermplasje om de batterij van de afstandsbediening te activeren.



## Vervangen van de batterij van de afstandsbediening

De afstandsbediening vereist een CR2025, 3V lithiumbatterij.

- 1 Gebruik een voorwerp (zoals knoopcelbatterijen / munten) en de draai de groef van de batterijhouder naar links  (openen).
- 2 Verwijder de oude batterij uit de houder, en plaats de nieuwe CR2025-batterij. Let daarbij op de polariteit (+/-).
- 3 Gebruik hetzelfde voorwerp om de dop van de batterijhouder naar rechts te draaien  (sluiten), en vast te zetten in de afstandsbediening.

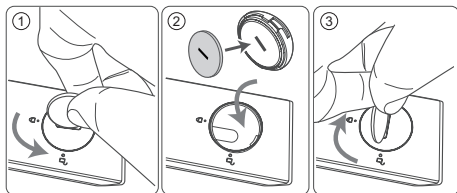

## Vorzorgsmaatregelen voor batterijen

- Wanneer de afstandsbediening lange tijd (meer dan een maand) niet wordt gebruikt, verwijdert u de batterij uit de afstandsbediening om te voorkomen dat deze lekt.
- Als de batterijen lekken, veegt u de lekkage in het batterijcompartiment weg en vervangt u de batterijen door nieuwe.
- Gebruik alleen de gespecificeerde batterijen.
- Batterijen niet verwarmen of demonteren.
- Gooi ze nooit in vuur of water
- Draag of bewaar batterijen niet samen met andere metalen voorwerpen. Hierdoor kunnen batterijen kortsluiten, gaan lekken of exploderen.
- Laad nooit een batterij op tenzij u zeker weet dat deze oplaadbaar is.

## Plaatsing

Plaats de subwoofer op minimaal 1 meter (3 feet) afstand van uw Soundbar en tien centimeter van de muur.

Plaats de subwoofer zoals hieronder wordt getoond voor de beste resultaten.

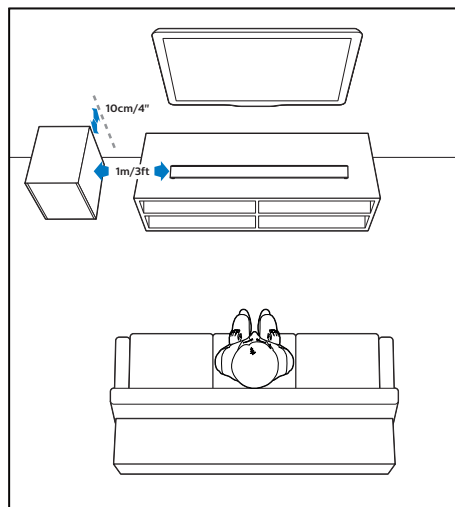

# Wandmontage

## Opmerking

- Onjuiste wandmontage kan leiden tot ongevallen, letsel of schade. Neem contact op met Klantenservice als u vragen hebt.
- Controleer of de wand het gewicht van de Soundbar kan ondersteunen voordat u het apparaat aan de wand monteert.
- Voor montage aan de wand hoeft u de rubberen voetjes aan de onderkant van de Soundbar niet te verwijderen. De voetjes kunnen niet opnieuw worden vastgezet.
- Afhankelijk van het type wandmontage van de Soundbar, moet u ervoor zorgen dat u schroeven met een geschikte lengte en diameter gebruikt.
- Controleer of de USB-poort aan de achterkant van de Soundbar is aangesloten op een USB-apparaat. Als blijkt dat het aangesloten USB-apparaat de wandmontage beïnvloedt, moet u een ander USB-apparaat van het juiste formaat gebruiken.

## Schroef lengte/diameter

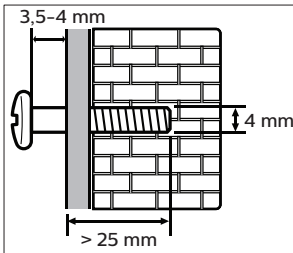

## Aanbevolen hoogte voor wandmontage

Het wordt aanbevolen om eerst de tv te installeren voordat u de soundbar aan de muur monteert. Nadat de tv is geïnstalleerd, monteert u de soundbar aan de muur 50 mm onder de tv.

- 1 Boor 2 parallelle gaten in de muur ( $\varnothing$  3-8 mm, afhankelijk van de muur).
  - ↳ De afstand tussen de gaten:
    - 856 mm / 33,7" (TAB8405 / TAB8505)
    - 1017 mm / 40" (TAB8805)
    - 1076 mm / 42" (TAB8905)

- ↳ U kunt het meegeleverde sjabloon voor wandmontage gebruiken om de boorgaten op de muur te helpen positioneren
- ↳ Bevestig de pluggen en schroeven in de gaten.

- 2 Verwijder de schroeven (x4) van het apparaat.
  - ↳ Bevestig de wandbeugels (x2) aan het apparaat met de schroeven die van het apparaat werden verwijderd.
- 3 Hang de Soundbar aan de bevestigingsschroeven.

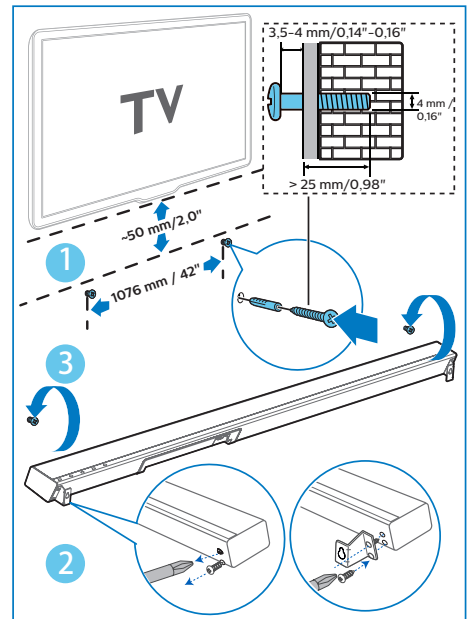

# 3 Verbinden

Dit gedeelte beschrijft hoe u de Soundbar aansluit op een tv en andere apparaten en hoe u de apparaten instelt. Zie de snelstartgids voor informatie over de basisaansluitingen van uw Soundbar en accessoires.

## Opmerking

- Zie het typeplaatje aan de achterkant of onderkant van het product voor identificatie en leveringsclassificaties.
- Zorg ervoor dat alle apparaten zijn losgekoppeld van het stopcontact voordat u verbindingen maakt of wijzigt.

## Dolby Atmos®

Dolby Atmos biedt u een meeslepende luisterervaring door geluid te leveren in een driedimensionale ruimte, en alle rijkdom, helderheid en kracht van Dolby-geluid. Ga voor meer informatie naar [dolby.com/technologies/dolby-atmos](http://dolby.com/technologies/dolby-atmos)

### Gebruik van Dolby Atmos®

Dolby Atmos® is alleen beschikbaar in de modus HDMI ARC / eARC. Voor de details van de verbinding, zie "HDMI Connection".

- 1 Om Dolby Atmos® in HDMI 1/HDMI 2 / HDMI ARC-modus te gebruiken, moet uw TV Dolby Atmos® ondersteunen.
- 2 Zorg ervoor dat "Geen codering" is geselecteerd voor bitstream in de digitale audio-uitgang van het aangesloten externe apparaat (bijv. Blu-ray dvd-speler).
- 3 Bij het invoeren van Dolby Atmos / Dolby Digital / PCM-formaat, toont de soundbar DOLBY ATMOS / DOLBY AUDIO / PCM AUDIO / DOLBY SURROUND.

## Opmerking

- De volledige Dolby Atmos-functie is alleen beschikbaar wanneer de SoundBar via een HDMI 2.0-kabel op de bron is aangesloten.
- De SoundBar werkt normaal wanneer aangesloten via een andere verbinding, (zoals een digitale optische kabel), maar ondersteunen niet alle Dolby-functies. Daarom is het aanbevolen het apparaat met een HDMI-kabel aan te sluiten voor volledige Dolby-ondersteuning.

## Verbind met HDMI-aansluiting

Sommige 4K HDR-tv's vereisen dat de HDMI-invoer of beeldinstellingen worden ingesteld voor ontvangst van HDR-inhoud. Raadpleeg de instructiehandleiding van uw tv voor meer informatie over het instellen van het HDR-scherm.

### Optie 1: eARC/ARC (Audio Return Channel)

Uw Soundbar ondersteunt HDMI met Audio Return Channel (eARC/ARC). Als uw tv voldoet aan HDMI ARC, kunt u de tv-audio via de Soundbar beluisteren met behulp van een enkele HDMI-kabel.

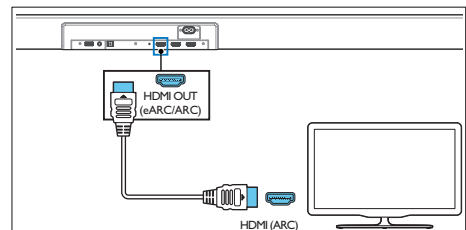

- 1 Schakel op uw tv de HDMI-CEC-functie in. Raadpleeg de gebruikershandleiding van de tv voor meer informatie.
  - De **HDMI ARC** aansluiting op de tv kan een andere naam hebben. Raadpleeg de gebruikershandleiding van de tv voor meer informatie.
- 2 Gebruik een snelle HDMI-kabel en verbindt **HDMI OUT (eARC/ARC)-TO**

TV connector op uw Soundbar met de HDMI ARC connector op de tv.



### Opmerking

- Uw tv moet de HDMI-CEC- en ARC-functie ondersteunen. HDMI-CEC en ARC moeten zijn ingeschakeld.
- De instelmethode van HDMI-CEC en ARC kan verschillen, afhankelijk van de tv. Raadpleeg de handleiding van uw tv voor meer informatie over de ARC-functie.
- Alleen kabels die compatibel zijn met HDMI ondersteunen de ARC-functie.

## Optie 2: Standard HDMI

Als uw tv niet compatibel is met HDMI ARC, sluit u de SoundBar aan op de tv via een standaard HDMI-verbinding.

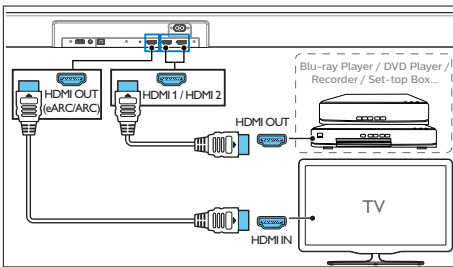

- 1 Gebruik een HDMI-kabel (meegeleverd) om de **HDMI IN (1 of 2)**-aansluiting van de SoundBar aan te sluiten op uw externe apparaten (bijv. gameconsoles, dvd-spelers en Blu-ray).
- 2 Gebruik een HDMI-kabel om de **HDMI OUT (eARC/ARC)**-aansluiting van de Soundbar te verbinden met de HDMI IN-ingang van de Soundbar.

## Verbind met optische aansluiting

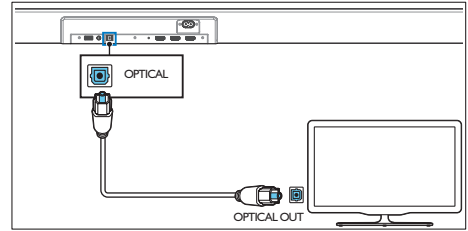

- 1 Verbind de optische kabel via de **OPTICAL** aansluiting op uw Soundbar met de **OPTICAL OUT** aansluiting op de tv of een ander apparaat.
  - De digitale optische connector is mogelijk gelabeld met **SPDIF** of **SPDIF OUT**.

## Verbind met AUX-aansluiting

- a. Een audiokabel van 3,5 mm naar 3,5 mm gebruiken
  - Gebruik een audiokabel van 3,5 mm naar 3,5 mm (niet meegeleverd) om de koptelefoonaansluiting van de tv aan te sluiten op de AUX-aansluiting op het apparaat.

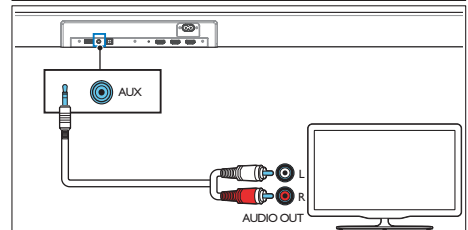
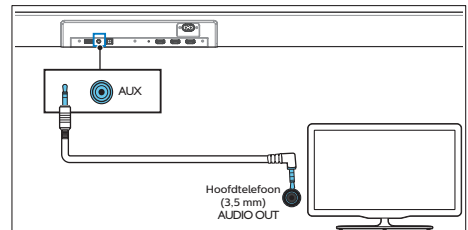

- b. Een RCA naar 3,5 mm audiokabel gebruiken
- Gebruik een RCA naar 3,5 audiokabel (niet meegeleverd) om de audio-uitgangen van de tv aan te sluiten op de AUX-aansluiting op het apparaat.

## Verbind met netspanning

- Controleer of alle andere verbindingen zijn voltooid voordat u het apparaat op de netspanning aansluit.
  - **Risico op productschade!** Zorg ervoor dat de voedingsspanning overeenkomt met de spanning die op de achterkant of de onderkant van het apparaat is aangegeven.
- 1 Sluit de voedingskabel aan op de AC~ ingang van de subwoofer en vervolgens in een stopcontact.
  - 2 Sluit de voedingskabel aan op de AC~ ingang van de subwoofer en vervolgens in een stopcontact.

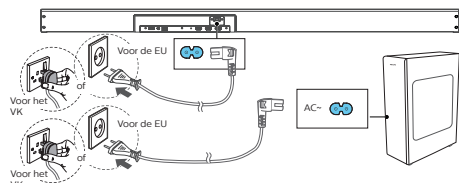

\* Het aantal netsnoeren en type stekkers verschillen per regio.

## Koppel met de subwoofer

### Automatisch koppelen

Sluit de Soundbar en de subwoofer aan op het stopcontact en druk vervolgens op het apparaat of de afstandsbediening om het apparaat op **AAN** te zetten. De subwoofer en de Soundbar worden automatisch gekoppeld.

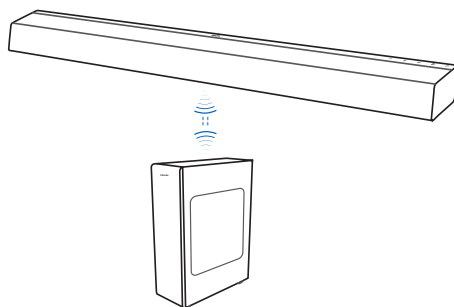

↳ Bepaal de status op basis van de draadloze subwoofer-indicator.

LED-status	Status
Snel knipperend	Subwoofer in koppelingsmodus
Continu aan	Verbonden / Koppeling geslaagd
Langzaam knipperend	Verbinding / Koppeling mislukt

### Tips

- Druk niet op Koppelen (Pair) aan de achterkant van de subwoofer, behalve voor handmatig koppelen.

### Handmatig koppelen

Als u geen geluid van de draadloze subwoofer hoort, koppelt u de subwoofer handmatig.

- 1 Ontkoppel beide apparaten weer van het stopcontact en sluit ze na 3 minuten weer aan.
- 2 Houd de knop **Koppeling** aan de achterkant van de subwoofer 5 seconden ingedrukt.
  - ↳ De Koppeling-indicator op de subwoofer gaat snel knipperen.
- 3 Houd **⏻** op het apparaat of de afstandsbediening 5 seconden ingedrukt om het apparaat naar de ECO STANDBY-modus te schakelen
- 4 Druk daarna op **⏻** op het apparaat of op de afstandsbediening om het apparaat AAN te zetten.
  - ↳ De **Koppeling**-indicator op de subwoofer gaat na het koppelen branden.
- 5 Herhaal stap 1-3 als de koppelingsindicator blijft knipperen.

## Tips

- De subwoofer moet zich binnen een afstand van 6 meter van de Soundbar bevinden, in een open ruimte (hoe dichterbij hoe beter).
- Verwijder eventuele objecten tussen de subwoofer en de Soundbar.
- Als de draadloze verbinding opnieuw mislukt, controleert u of er een conflict of sterke interferentie (bijvoorbeeld interferentie van een elektronisch apparaat) in de omgeving is. Verwijder deze interferentie en herhaal de bovenstaande procedures.

## Maak verbinding met Wi-Fi (draadloze bediening)

(Voor iOS- en Android-versie)

Door dit toestel of mobiele telefoons, tablets (iPad, iPhone, iPod touch, Android-telefoons, enz.) met hetzelfde Wi-Fi-netwerk te verbinden, kunt u de Philips Sound-app met DTS Play-Fi gebruiken om de soundbar te bedienen om naar audiobestanden te luisteren.

- 1 Verbind uw telefoon of tablet met hetzelfde Wi-Fi-netwerk waarmee u de soundbar wilt verbinden.
- 2 Download en installeer de Philips Sound-app met DTS Play-Fi op een telefoon of tablet.



- Zorg ervoor dat uw router is ingeschakeld en correct werkt.
- 3 Houd de  (Wi-Fi) knop aan de achterkant van het toestel 8 seconden ingedrukt om de Wi-Fi-verbinding te activeren.
    - ↳ Ingedrukt houden totdat de luidspreker een tweede geluidston laat horen.
  - 4 Wacht tot het Wi-Fi-lampje op de voorkant van de behuizing verandert

van snel knipperen naar langzaam knipperen. Als het lampje langzaam knippert, staat de luidspreker in de Wi-Fi-instelmodus.

- 5 Start de Philips Sound App powered by DTS Play-Fi. Volg de instructies in de app om dit apparaat met uw Wi-Fi-netwerk te verbinden.

## Opmerking

### Alleen voor iOS-versie

Het Wi-Fi-netwerk dat door de iPhone wordt gebruikt, moet tijdelijk worden overgeschakeld naar Play-Fi-apparaat AP en de Philips Sound APP moet opnieuw starten om de Wi-Fi-installatie te voltooien. Zie onderstaande stappen:

- Ga naar Instellingen.
- Selecteer Wi-Fi-instelling.



- Selecteer het Play-Fi-apparaat in de Wi-Fi-configuratie.
- Ga terug naar Philips Sound App om door te gaan met de installatie.



- 6 Na het maken van de Wi-Fi-verbinding, stopt het Wi-Fi-lampje op de voorkant van het apparaat met knipperen en blijft continu branden. Nadat u dit product op uw Wi-Fi-netwerk heeft geïnstalleerd, kunt u het bedienen vanaf elke smartphone of tablet op hetzelfde netwerk.

- ↳ Wanneer u de APP gebruikt om muziek af te spelen, wordt op het display PLAY-FI getoond.

**7** Na het maken van de verbinding kunt u de apparaatnaam wijzigen. Er zijn verschillende namen om uit te kiezen of u kunt uw eigen Aangepaste naam kiezen aan het einde van de namenlijst. Anders volgt het de standaardnaam.

**8** Na aansluiting kan dit product een software-update uitvoeren. Upgrade naar de nieuwste software wanneer u het apparaat de eerste instelt. De software-upgrade kan enkele minuten duren. Koppel uw luidspreker niet los, schakel uw apparaat niet uit en verlaat het netwerk niet tijdens de update.

### AirPlay-installatie

Gebruik AirPlay om de Wi-Fi-verbinding van iOS-apparaat (iOS7 of hoger) en soundbar in te stellen.

**1** iOS-apparaat: Instellingen > Wi-Fi > selecteer thuisnetwerk [Play-Fi-apparaat (xxxxxx)]

**2** Start de Philips Sound App powered by DTS Play-Fi. Volg de instructies in de app om dit apparaat met uw Wi-Fi-netwerk te verbinden.

- ↳ Na het maken van de Wi-Fi-verbinding, stopt het Wi-Fi-lampje op de voorankat van het apparaat met knipperen en blijft continu branden. Nadat u dit product op uw Wi-Fi-netwerk heeft geïnstalleerd, kunt u het bedienen vanaf elke smartphone of tablet op hetzelfde netwerk.

- ↳ Wanneer u de APP gebruikt om muziek af te spelen, wordt op het display PLAY-FI getoond.

**3** Na het maken van de verbinding kunt u de apparaatnaam wijzigen. Er zijn verschillende namen om uit te kiezen of u kunt uw eigen Aangepaste naam kiezen aan het einde van de namenlijst. Anders volgt het de standaardnaam.

**4** Na aansluiting kan dit product een software-update uitvoeren. Upgrade naar de nieuwste software wanneer u het apparaat de eerste

instelt. De software-upgrade kan enkele minuten duren. Koppel uw luidspreker niet los, schakel uw apparaat niet uit en verlaat het netwerk niet tijdens de update.

### Opmerking

- Na aansluiting kan het product een software-update uitvoeren. Upgrade is vereist na de eerste installatie. Zonder de upgrade kunnen niet alle productfuncties beschikbaar zijn.
- Als het installeren de eerste keer niet lukt, de Wi-Fi-knop op de soundbar 8 seconden ingedrukt houden totdat de tweede toon hoorbaar is en het Wi-Fi-lampje langzaam knippert. Reset de Wi-Fi-verbinding, start de app opnieuw en start de installatie opnieuw.
- Als u van het ene netwerk naar het andere wilt overschakelen, moet u de verbinding opnieuw tot stand brengen. Houd de  (Wi-Fi) knop op de soundbar 8 seconden ingedrukt om de Wi-Fi-verbinding te resetten.

### WPS-modus

Als uw router Wi-Fi Protected Setup (WPS) heeft, kunt u de verbinding tot stand brengen zonder een wachtwoord in te voeren.

**1** Houd de Wi-Fi-knop 4 seconden ingedrukt. U hoort een toon en het Wi-Fi-lampje begint dubbel te knipperen.

**2** Druk op de WPS-knop op uw router. De knop is normaal gesproken gemarkeerd met dit WPS-logo.



**3** Volg de instructies in de Philips Sound App powered by DTS Play-Fi om de koppeling te starten.

### Opmerking

- WPS is niet standaard op alle routers. Als uw router geen WPS heeft, gebruik dan Standard Wi-Fi Setup.
- Druk een keer op de  (Wi-Fi) knop als u de WPS-modus wilt verlaten, anders wordt deze automatisch na 2 minuten afgesloten.

# 4 Uw Soundbar gebruiken



Dit gedeelte beschrijft hoe u de Soundbar gebruikt om audio van aangesloten apparaten af te spelen.

## Voordat u begint

- Maak de vereiste aansluitingen zoals beschreven in de snelstartgids en de gebruikershandleiding.
- Schakel de Soundbar naar de juiste bron voor andere apparaten.

## In- en uitschakelen

- Wanneer u het apparaat voor het eerst op het stopcontact aansluit, staat het in de STANDBY-modus. De STANDBY-indicator licht wit op.

Stand	Handeling	Functie
Aan		• Volg de bronstatus
Semi-standby	Druk een keer op de  knop	• Wi-Fi is aan. • Ondersteunt Play-Fi en Airplay2.
Eco-standby	Houd de  knop 5 seconden ingedrukt	• Wi-Fi is uitgeschakeld • Het apparaat schakelt over naar de modus met een lager energieverbruik. • Het herstarten van het systeem duurt relatief langer.

## Automatische Stand-by

Het toestel schakelt automatisch over naar de stand-bymodus na ongeveer 15 minuten als de tv of het externe toestel is losgekoppeld (of USB, BT, Play-Fi-functie afspelen pauze).

- Trek de stekker uit het stopcontact om het apparaat volledig uit te schakelen.
- Schakel het apparaat volledig uit om

energie te besparen wanneer het niet in gebruik is.

## Selecteer standen

- 1 Druk herhaaldelijk op de  knop op het apparaat of op de afstandsbediening en selecteer **AUX**, **OPTICAL**, **HDMI eARC/ARC**, **HDMI 1**, **HDMI 2**, **BT**, **USB** modus.
  - ↳ De geselecteerde modus wordt op het display weergegeven.
  - ↳ Play-Fi is geen optionele bron. Play-Fi moet rechtstreeks worden bediend door APP.

## Pas het volume aan

### Volume Soundbar instellen

- 1 Druk op  +/- (**Volume**) om een volumeniveau te verhogen of te verlagen.
  - Druk op de knop **Mute** om het geluid te dempen.
  - Druk opnieuw op de knop **Mute** of op de knop **Vol+ / Vol-** (**Volume**) om dempen op te heffen.

### Volume van subwoofer instellen

- 1 Druk op  +/- (**subwoofer**) om het volumeniveau van de subwoofer te verhogen of te verlagen.

## Dolby geluidsmodus

Ervaar een meeslepende audio-ervaring met Dolby-geluidsmodi.

- 1 Druk op de  knop op de afstandsbediening om de Dolby-modus in of uit te schakelen.
  - **Aan:** Creëer een Dolby-luisterervaring.
  - **Uit:** Tweekanaals stereogeluid. Ideaal om naar muziek te luisteren.



## Terugzetten in fabrieksinstellingen

Reset het apparaat naar de standaardinstelling

- Druk in de standby-modus op de [▶, ◀, vol-] knoppen op de afstandsbediening. Het display toont "RESET" om de fabrieksinstellingen van de host te resetten.
- Houd de knop ◀ totdat het display "RESET" toont om de Wi-Fi-module te resetten naar de fabrieksinstellingen.

## Instellingenmenu

Met het apparaat kunt u geavanceerde instellingen configureren voor een nog betere geluidservaring.

- 1 Druk op de  (MENU) knop op de afstandsbediening om het menu te openen.
- 2 Selecteer de inhoud met ▼/▲ (Omlaag / Omhoog) op de afstandsbediening.

Display 	Omschrijving
EQ	Selecteer Equalizer (EQ)-effect
BASS	Pas het basniveau aan
TREBLE	Pas hoge tonen aan
AV SYNC	Stel audiovertraging (Audio Delay) in
CENT	Pas het volume van het middenkanaal aan (Alleen TAB8805, TAB8905)
TOP	Pas het volume van het bovenkanaal aan (alleen TAB8905)
BRIGHT	Stel de helderheid van het display in
DISPLAY	Display automatisch uitschakelen
KEY TONE	Schakel de toetston in/uit

- 3 Druk op ▶|| (Enter) om uw keuze te bevestigen.

- 4 Verander de beginwaarden voor elk van de instellingen met de cursors ◀/▶ (Links/Rechts)
- 5 Druk op ▶|| (Enter) om uw keuze te bevestigen.
  - Druk op ◀ (Terug) om terug te gaan naar het vorige scherm/instellingen sluiten.
  - Als er binnen 5 seconden geen knop wordt ingedrukt, sluit het systeem automatisch.

## EQ

Selecteer vooraf gedefinieerde geluidsmodi voor video of muziek naar eigen voorkeur: **MOVIE, MUSIC, VOICE, SPORT, CUSTOM.**

- **MOVIE:** Creëer een surround-luisterervaring. Ideaal om films te kijken.
- **MUSIC:** Creëer tweekanaals of meerkanaals stereogeluid. Ideaal om naar muziek te luisteren.
- **VOICE:** Creëer een geluidseffect om spraak duidelijker en beter verstaanbaar maakt.
- **SPORT:** Creëer een sfeer alsof u naar een sportwedstrijd in een stadion kijkt.
- **CUSTOM:** Pas het geluid aan op basis van uw voorkeuren. Moet worden ingesteld via de Fine Tune-app.
  - ↳ Standaard is de EQ ingesteld op MOVIE.

## BASS/TREBLE

Pas de lage en hoge tonen aan.

- ↳ BAS -5 ~ BAS +5
- ↳ TRB -5 ~ TRB +5
- ↳ Standaard is de Bass/Treble ingesteld op 0.

## AV SYNC

Stel audiovertraging (Audio Delay) in.

- Videobeeldverwerking duurt soms langer dan de tijd die nodig is om het audiosignaal te verwerken. De video is vertraagd. De Audio Delay-functie is ontworpen om deze vertraging te verhelpen.
- Stel de audiovertraging voor huidige

afspeelmodus in. (Zoals voorzien in de HDMI ARC-audiovertragsmodus, is de vertragsmodus alleen geldig voor de HDMI ARC).

↳ AV00 ~ AV200

↳ Standaard is de audiovertraging ingesteld op 00.

---

## CENT (CENTER)

(alleen TAB8805, TAB8905)

Pas het volume van het middenkanaal aan

↳ CTR -5 ~ CTR +5

↳ Het volume van het middenkanaal is standaard ingesteld op 0.

---

## TOP

(alleen TAB8905)

Pas het volume van het bovenkanaal aan

↳ TOP +5 ~ TOP -5

↳ Standaard is het geluid van het bovenkanaal ingesteld op 0.

---

## DIM

Stel de helderheid van het display in.

↳ DIM 03, DIM 02, DIM 01

↳ Standaard is de dimmer ingesteld op DIM 03.

---

## DISPLAY

Het display wordt na 3 seconden inactiviteit automatisch uitgeschakeld (behalve de Wi-Fi LED-indicator).

↳ AAN: Ingesteld op display aan

↳ UIT: Ingesteld op display uit

↳ Standaard is het display ingesteld op AAN.

---

## KEY TONE

Schakel de toetstoon in/uit

↳ AAN: Ingesteld op AAN





↳ UIT: Ingesteld op UIT

↳ Standaard is de toetstoon uitgeschakeld.

---

## Bluetooth-functie

Verbind de Soundbar via Bluetooth met uw Bluetooth-apparaat (zoals een iPad, iPhone, iPod touch, Android-telefoon of laptop) om naar audiobestanden die op het apparaat zijn opgeslagen te luisteren via uw Soundbar-luidsprekers.

- 1 Druk herhaaldelijk op de  knop op het apparaat of op de afstandsbediening om de Soundbar naar Bluetooth-modus te schakelen.  
↳ **NO BT** wordt getoond op het display.
- 2 Schakel Bluetooth in op het Bluetooth-apparaat, en selecteer **Philips TAB8805** om te verbinden (raadpleeg de gebruikershandleiding van het Bluetooth-apparaat voor informatie over het inschakelen van Bluetooth).
- 3 Wacht tot u de gesproken prompt van de Soundbar hoort.  
↳ Als de verbinding is gemaakt, wordt **BT** getoond op het display.
- 4 Selecteer en speel audiobestanden of muziek af op uw Bluetooth-apparaat.
  - Als tijdens het afspelen een oproep binnenkomt, wordt het afspelen van muziek gepauzeerd. Het afspelen wordt hervat wanneer het gesprek eindigt.
  - Als uw Bluetooth-apparaat het AVRCP-profiel ondersteunt, kunt u op de afstandsbediening op  /  drukken om naar een nummer te gaan, of op  drukken om het afspelen te pauzeren/hervatten.
- 5 Selecteer een andere bron om Bluetooth af te sluiten.
  - Wanneer u terugschakelt naar de Bluetooth-modus, blijft de Bluetooth-verbinding actief.
  - Om de Soundbar met een ander Bluetooth-apparaat te verbinden, de knop  op de afstandsbediening ingedrukt houden om het momenteel verbonden Bluetooth-apparaat los te koppelen.



## Opmerking

- Een Bluetooth-apparaat dat Bluetooth-profiel A2DP, AVRCP ondersteunt en met Bluetooth-versie 4.2 + EDR.
- Het maximale werkbereik tussen de Soundbar en een Bluetooth-apparaat is ongeveer 10 meter.
- Compatibiliteit is niet met alle Bluetooth-apparaten gegarandeerd.
- Het streamen van muziek kan worden onderbroken door obstakels tussen het apparaat en de Soundbar, zoals een muur, metalen behuizing of andere apparaten in de buurt die met dezelfde frequentie werken.

## AUX / OPTICAL / HDMI ARC-functies

Zorg ervoor dat het apparaat is aangesloten op de tv of het audioapparaat.

- 1 Drijf herhaaldelijk op de  knop op het apparaat of op de afstandsbediening en selecteer de **AUX**, **OPTICAL**, **HDMI eARC/ARC**, **HDMI 1**, **HDMI 2** modus.
- 2 Bedien het audioapparaat rechtstreeks voor afspeelfuncties.
- 3 Druk op de **VOL +/-** knoppen om het volume in te stellen.



## Tip

- Als er in de modus **OPTICAL / HDMI ARC** geen geluid wordt weergegeven vanaf het apparaat en de statusindicator knippert, moet u mogelijk **PCM-** of **Dolby Digital-**signaaluitvoer op uw bronapparaat (bijv. tv, dvd- of Blu-ray-speler) activeren.
- Het toestel kan mogelijk niet alle digitale audioformaten van de ingangsbron decoderen. In dit geval wordt het apparaat gedempt. Dit is **GEEN** defect. Zorg ervoor dat de audio-instelling van de invoerbron (bijv. tv, gameconsole, dvd-speler, enz.) is ingesteld op **PCM** of **Dolby Digital** (raadpleeg de gebruikershandleiding van het invoerbronapparaat voor details over de audio-instellingen) met **HDMI 1 / HDMI 2 / HDMI ARC / optische ingang**.
- In de **HDMI**-modus, wanneer het **DOLBY ATMOS**-audioformaat is geselecteerd, toont het Soundbar-display **DOLBY ATMOS**.
- Als het **DOLBY DIGITAL**-audioformaat is ingevoerd en surround-geluid is ingeschakeld, wordt op het fluisterende wanddisplay **DOLBY SURROUND** weergegeven, als surround-geluid is uitgeschakeld, wordt **DOLBY AUDIO** weergegeven.
- Wanneer het **PCM**-audioformaat is ingevoerd, toont het Soundbar-display **PCM AUDIO**.
- Als er bij het invoeren van niet-**PCM-** of **DOLBY DIGITAL**-audioformaten geen geluidsuitvoer van het apparaat is, toont het display **ERROR**.

## USB-functie

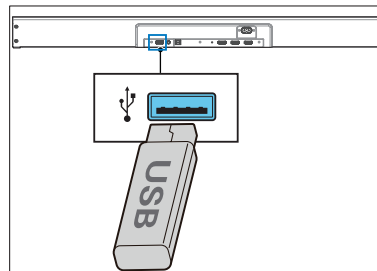

Luister naar muziek op een USB-opslagapparaat, zoals een MP3-speler, USB-flashgeheugen, enz.

- 1 Sluit het USB-apparaat aan.



2 Druk herhaaldelijk op de  knop op het apparaat of op de afstandsbediening om de **USB** modus te selecteren.

3 Tijdens het afspelen:

Knop	Handeling
	Start, pauzeer of hervat het afspelen.
	Ga naar het vorige of volgende nummer.

#### Tips

- Dit product is mogelijk niet compatibel met bepaalde soorten USB-opslagapparaten.
- Als u een USB-verlengkabel, USB-hub of multifunctionele USB-kaartlezer gebruikt, wordt het USB-opslagapparaat mogelijk niet herkend.
- Verwijder het USB-opslagapparaat niet tijdens het lezen van bestanden.
- Het toestel ondersteunt USB-apparaten met maximaal 32 GB geheugen.
- Dit toestel kan MP3 / WAV / FLAC afspelen.
- Ondersteuning van USB-poort: 5 V --- 500 mA.

## Luister naar Spotify

Uw telefoon, tablet of computer als afstandsbediening voor Spotify gebruiken. Ga naar [spotify.com/connect](https://spotify.com/connect) voor meer informatie.

## Upgrade firmware

Update uw product met de nieuwste firmwareversie om van de beste functies en ondersteuning te profiteren.

### Optie 1:

#### Firmware-update via Philips Sound App (Instellingen > PS Fine Tune)

De firmware voor MCU en DSP kan worden geüpgraded naar de nieuwste versie via DTS Play-Fi met Philips Sound App. Ga naar het instellingenmenu en selecteer de optie PS

Fine Tune. Als de upgrade is vrijgegeven, kunt u op het upgrade-pictogram drukken om automatisch verder te gaan. Zodra dit apparaat is verbonden met Wi-Fi, kan het een draadloze firmware-update ontvangen. Upgrade altijd met de nieuwste firmwareversie om de prestaties van dit product te verbeteren.

### Optie 2:

#### Update firmware via USB

- 1 Controleer of een nieuwe firmwareversie beschikbaar is op [www.philips.com/support](https://www.philips.com/support). Zoek uw model en klik op "Software en stuurprogramma's".
- 2 Download de firmware naar een USB-stick.
- 3 Volg de instructies voor de firmware-upgrade.

# 5 Specificaties



## Opmerking

- Specificaties en ontwerp kunnen zonder voorafgaande kennisgeving worden gewijzigd.

## Bluetooth / Wireless

- Bluetooth-profielen: A2DP, AVRCP
- Bluetooth-versie: 4.2 + EDR
- Frequentieband / uitgangsvermogen: 2400 MHz ~ 2483,5 MHz /  $\leq 5$  dBm
- 2,4G Draadloos frequentiebereik / Uitgangsvermogen: 2400 MHz ~ 2483 MHz /  $\leq 6$  dBm

## Netwerkondersteuning

- WiFi IEEE 802.11a/b/g/n/ac  
Draadloze frequentieband (Wi-Fi) / Radiofrequentie uitgezonden vermogen  
2,4G Wi-Fi: 2400 MHz ~ 2483,5 MHz /  $\leq 20$  dBm  
5,1G Wi-Fi: 5150 MHz ~ 5350 MHz /  $\leq 20$  dBm  
5,8G Wi-Fi: 5725 MHz ~ 5850 MHz /  $\leq 14$  dBm

## Hoofdtoestel

- Stroomvoorziening: 100-240 V ~ 50/60 Hz
- MAX. uitgangsvermogen per luidspreker: 30 W x 3
- Stroomverbruik: 35 W
- Stroomverbruik in stand-by < 0,5 W
- USB: 5 V = 500 mA
- Frequentierespons: 190 Hz - 20 KHz
- Audio-ingangsevoeligheid (AUX): 500 mV
- Impedantie luidsprekers:  $8 \Omega \times 2 + 8 \Omega$
- Afmeting (B x H x D): 1061 x 60 x 110 mm
- Gewicht: 3,0 kg
- Bedrijfstemperatuur: 0°C - 45°C

## Subwoofer

- Stroomvoorziening: 100-240 V ~, 50-60 Hz
- Uitgangsvermogen: 120 W
- Stroomverbruik: 25 W
- Stroomverbruik in stand-by < 0,5 W
- Frequentierespons: 40 Hz - 190 Hz
- Impedantie:  $3 \Omega$
- Afmetingen (B x H x D): 150 x 412 x 310 mm
- Gewicht: 5,8 kg
- Bedrijfstemperatuur: 0°C - 45°C

## Afstandsbediening

- Afstand/Hoek: 6m/30°
- Type batterij: CR2025

## Ondersteunde audioformaten

- **HDMI eARC/ARC**  
Dolby Digital, Dolby Digital plus, Dolby True HD, Dolby Atmos®, LPCM 2ch/Mch, Dolby MAT.
- **HDMI IN1/ HDMI IN2**  
Dolby Digital, Dolby Digital plus, Dolby True HD, Dolby Atmos®, LPCM 2ch/Mch, Dolby MAT.
- **OPTICAL**  
Dolby Digital, Dolby Digital plus, LPCM 2ch
- **BLUETOOTH**  
SBC
- **USB**  
MP3, WAV, FLAC
- **Video**  
Videoverbetering: 4K Video Pass-through, Dolby Vision, HDR10, HDR10+, HLG

# 6 Problemen oplossen



## Waarschuwing

- Risico op elektrische schokken. Verwijder nooit de behuizing van het product.

Het apparaat nooit zelf repareren om de garantie geldig te houden. Controleer onderstaande als u problemen ondervindt bij het gebruik van dit product. Als u nog steeds een probleem ondervindt, kunt u ondersteuning krijgen op [www.philips.com/support](http://www.philips.com/support).

---

## Hoofdtoestel

### De knoppen op het hoofdtoestel werken niet.

- Koppel de stroomtoevoer enkele minuten los en sluit vervolgens weer aan.

### Geen voeding

- Controleer of het netsnoer correct is aangesloten.
- Controleer of er stroom op het stopcontact staat.
- Druk op de standby-knop op de afstandsbediening of op de Soundbar om de Soundbar in te schakelen.

---

## Geluid

### Geen geluid uit de soundbar-luidspreker.

- Sluit de audiokabel van de soundbar aan op de tv of andere apparaat. U heeft echter geen aparte audio-aansluiting te gebruiken als:
  - de soundbar en tv zijn verbonden via een HDMI ARC-verbinding, of
  - een apparaat is aangesloten op de HDMI IN-aansluiting op de soundbar.
- Selecteer de juiste audio-ingang op de afstandsbediening.
- Zorg ervoor dat de soundbar niet is gedempt.
- Zet dit product terug naar de fabrieksinstellingen (zie "Fabrieksinstellingen toepassen").

### Geen geluid uit de draadloze subwoofer.

- Sluit de subwoofer handmatig aan op het hoofdtoestel.
- Verhoog het volume. Druk op Volume omhoog op de afstandsbediening of op de Soundbar.
- Als u een van de digitale ingangen gebruikt en er geen audio is:
  - Probeer de tv-uitvoer in te stellen op PCM of
  - Maak rechtstreeks verbinding met de Blu-ray/andere bron. Sommige tv's verwerken geen digitale audio.
- De tv is mogelijk ingesteld op variabele audio-uitvoer. Controleer of de audio-uitganginstelling is ingesteld op FIXED of STANDARD, niet op VARIABLE. Raadpleeg de gebruikershandleiding van de tv voor meer informatie.
- Als u Bluetooth gebruikt, moet u ervoor zorgen dat het volume op uw bronapparaat is ingeschakeld en dat het apparaat niet is gedempt.
- Als het afspelen vastloopt en er geen geluid is in de Wi-Fi-modus, controleer dan of uw thuisnetwerk werkt.

### Vervormd geluid of echo.

- Als u via dit apparaat audio van de tv afspeelt, zorg er dan voor dat de tv is gedempt.

### Audio en video zijn niet gesynchroniseerd.

- Druk op de knop om de audio met de video te synchroniseren.

---

## Bluetooth

### Een apparaat kan geen verbinding maken met de soundbar.

- Het apparaat heeft geen ondersteuning de profielen die vereist zijn voor de soundbar niet.
- U hebt de Bluetooth-functie van het apparaat niet ingeschakeld. Raadpleeg de gebruikershandleiding van het apparaat voor informatie over het inschakelen van de functie.
- Het apparaat is niet correct aangesloten. Controleer de aansluitingen.
- De soundbar is al verbonden met een ander Bluetooth-apparaat. Koppel het aangesloten apparaat los en probeer het opnieuw.

### De kwaliteit van de audioweergave van een verbonden Bluetooth-apparaat is slecht.

- Bluetooth-ontvangst is slecht. Plaats het apparaat dichterbij de soundbar of verwijder eventuele obstakels tussen het apparaat en de soundbar.

### Ik kan de Bluetooth-naam van dit toestel niet vinden op mijn Bluetooth-apparaat

- Zorg ervoor dat de Bluetooth-functie op uw Bluetooth-apparaat is geactiveerd.
- Koppel het apparaat opnieuw met uw Bluetooth-apparaat.

## Wi-Fi

### Wi-Fi-verbinding kan niet tot stand worden gebracht.

- Controleer of het WLAN-netwerk beschikbaar is op de router.
- Plaats de Wi-Fi-router dichterbij het apparaat.
- Zorg ervoor dat het wachtwoord correct is.
- Controleer de WLAN-functie of start de modem en Wi-Fi-router opnieuw op.

## Dolby Atmos

### Kan geen uitstekende Dolby Atmos-effecten bereiken.

- Voor niet-HDMI-verbindingen (zoals het gebruik van USB, Bluetooth, OPTICAL of AUDIO IN), zijn de surround-effecten beperkt. Zie het gedeelte van 'Dolby Atmos' over hoe u de beste Dolby Atmos-effecten kunt bereiken.

## Play-Fi

### Kan de door Play-Fi ondersteunde apparaten niet vinden via de app.

- Controleer of het apparaat is verbonden met Wi-Fi.

### Kan geen Play-Fi-muziek afspelen.

- Bepaalde netwerkdiensten of inhoud die beschikbaar zijn via het apparaat, zijn niet toegankelijk als de serviceprovider de service beëindigt.
- De Philips Sound-app powered by DTS Play-Fi sluiten als het instellen de eerste keer mislukt. Start de app opnieuw.
- Als de luidspreker is ingesteld als Stereo-paren of Surround-geluid, moet de luidspreker eerst worden losgekoppeld in de app.

## Afstandsbediening werkt niet

- Selecteer eerst de juiste bron voordat u op een afspeelknop drukt.
- Verklein de afstand tussen de afstandsbediening en het apparaat.
- Controleer of de batterijen correct zijn geplaatst (+/-) zoals aangegeven.
- Vervang de batterijen.
- Richt de afstandsbediening rechtstreeks op de sensor aan de voorzijde van het apparaat.

## Dit is een uitschakelfunctie van 15 minuten, een van de ERPII-standaardvereisten om energie te besparen

- Als het externe ingangssignaalniveau van het apparaat te laag is, wordt het apparaat na 15 minuten automatisch uitgeschakeld. Verhoog het volumeniveau van uw externe apparaat.

## De subwoofer is inactief of de indicator van de subwoofer licht niet op

- Trek de stekker uit het stopcontact en sluit na 3 minuten weer aan om de subwoofer te resetten.

## Handelsmerken



Zie <http://patents.dts.com> voor DTS-patenten. Vervaardigd onder licentie van DTS, Ins. (voor bedrijven met hoofdkantoor in de VS / Japan / Taiwan) of onder licentie van DTS Licensing Limited (voor alle andere bedrijven). DTS, Play-Fi en het DTS Play-Fi-logo zijn gedeponeerde handelsmerken of handelsmerken van DTS, Inc. in de Verenigde Staten en andere landen. ©2020 DTS, Inc. ALLE RECHTEN VOORBEHOUDEN.



Het Wi-Fi CERTIFIED™-logo is een geregistreerd handelsmerk van Wi-Fi Alliance\*.



Google, Google Play en Chromecast built-in zijn handelsmerken van Google LLC. Google Assistant is niet beschikbaar in bepaalde talen en landen.



Om deze AirPlay 2-compatibele luidspreker te bedienen, is iOS 11. 4 of later vereist. Het gebruik van de Works with Apple-embleem betekent dat een accessoire is ontworpen om specifiek te werken met de technologie die op het embleem wordt vermeld en is gecertificeerd door handelsmerken van Apple Inc., geregistreerd in de VS en andere landen. Apple® en AirPlay® zijn handelsmerken van Apple Inc., gedeponeerd in de V.S. en andere landen.



De Spotify-software is onderworpen aan licenties van derden die u hier kunt vinden: [www.spotify.com/connect/third-party-licenses](http://www.spotify.com/connect/third-party-licenses)



De termen HDMI, HDMI High-Definition Multimedia Interface en het HDMI-logo zijn handelsmerken of geregistreerde handelsmerken van HDMI Licensing Administrator, Inc.

COMPATIBLE WITH



Dolby, Dolby Vision, Dolby Atmos en het dubbele D-symbool zijn gedeponeerde handelsmerken van Dolby Laboratories Licensing Corporation. Gefabriceerd onder licentie van Dolby Laboratories. Vertrouwelijke niet-gepubliceerde werken. Copyright © 2012-2020 Dolby Laboratories. Alle rechten voorbehouden.



Het Bluetooth® woordmerken en logo's zijn gedeponeerde handelsmerken van Bluetooth SIG, Inc. en elk gebruik van deze merken door MMD Hong Kong Holding Limited gebeurt onder licentie. Andere handelsmerken en handelsnamen zijn die van hun respectieve eigenaars.





Specificaties kunnen zonder kennisgeving worden gewijzigd.

Kijk op <https://www.philips.com/support> voor de laatste updates en documenten.

Philips en het Philips-schildemblem zijn gedeponeerde handelsmerken van Koninklijke Philips N.V. en worden onder licentie gebruikt. Dit product is vervaardigd door en wordt verkocht onder verantwoordelijkheid van MMD Hong Kong Holding Limited of een van zijn dochterondernemingen, en MMD Hong Kong Holding Limited is de garantieverlener met betrekking tot dit product.

