

PHILIPS

AVENT

SCD831
SCD833
SCD835



Gebbruiksaanwijzing

Inhoud

Introductie	4
Algemene beschrijving	4
Belangrijke veiligheidsinformatie	5
BELANGRIJK.....	5
Klaarmaken voor gebruik	8
Babyunit	8
Ouderunit.....	8
De babyfoon gebruiken	9
Een verbinding maken tussen ouderunit en babyunit	9
De babyfoon plaatsen	11
Bereik.....	12
Functies en instellingen	13
Volume.....	13
Helderheid	13
Modi	14
Slaapliedjes.....	17
Terugspreekfunctie.....	19
Gevoeligheid	19
Riemclip	20
Schoonmaken en onderhoud	21
Opbergen	22
Accessoires bestellen	22
Recyclen	23
Verwijdering van uw oude product en batterijen	23
Milieu-informatie	24
De geïntegreerde batterij verwijderen.....	24
Garantie en ondersteuning	24
Veelgestelde vragen	25
Wandmontage	31

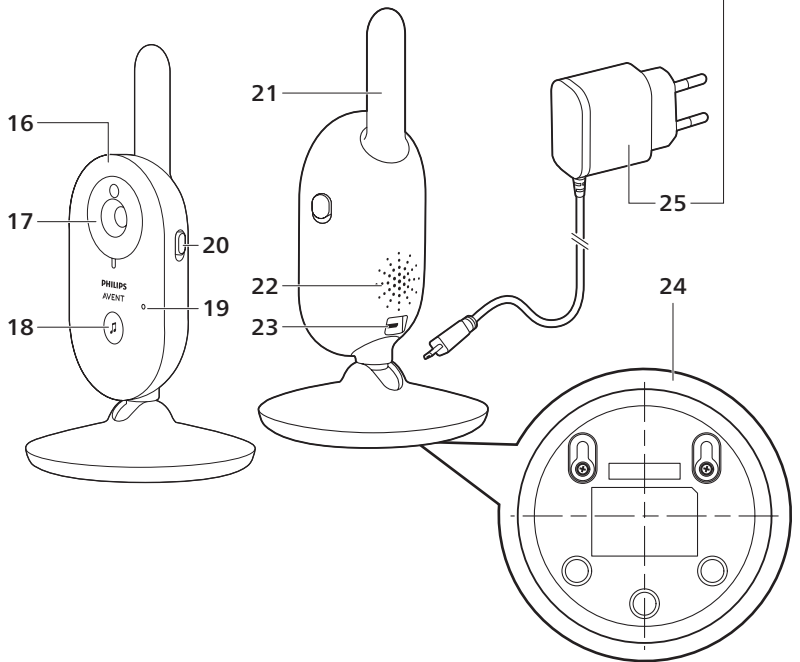
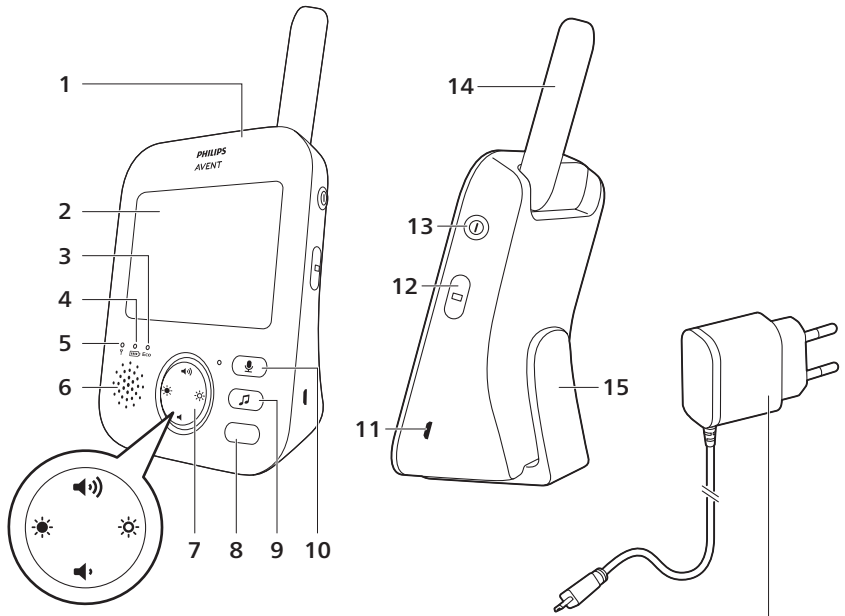

Introductie

Gefeliciteerd met uw aankoop en welkom bij Philips Avent! Registreer uw product op www.philips.com/welcome om optimaal gebruik te kunnen maken van de door Philips Avent geboden ondersteuning.

Deze Philips Avent-videobabyfoon geeft u een gerust gevoel en biedt u de mogelijkheid om overal in huis, dag en nacht, uw baby te horen en te zien. De nieuwste digitale technologie staat garant voor een helder geluid en een helder beeld. Dit geeft u een extra gevoel van zekerheid zonder dat u de kamer van uw baby hoeft binnen te gaan en uw baby mogelijk wakker maakt.

Algemene beschrijving

- 1 Ouderunit
- 2 Display
- 3 ECO-lampje
- 4 Batterijstatuslampje
- 5 Verbindingslampje
- 6 Luidspreker
- 7 Bedieningsknop (menunavigatie/volume/helderheid)
- 8 Gevoeligheidsknop
- 9 Slaapliedjesknop
- 10 Terugspreekknop
- 11 Aansluiting voor kleine stekker
- 12 Modusknop
- 13 Aan-uitknop
- 14 Antenne
- 15 Riemclip
- 16 Babyunit
- 17 Camera
- 18 Aan-uitknop slaapliedjes
- 19 Microfoon
- 20 Aan-uitknop
- 21 Antenne
- 22 Luidspreker
- 23 Aansluiting voor kleine stekker
- 24 Gaten voor wandmontage
- 25 Adapter (2x)

Belangrijke veiligheidsinformatie

Lees deze belangrijke informatie zorgvuldig door voordat u het apparaat gaat gebruiken en bewaar de informatie om de aanwijzingen later opnieuw te kunnen raadplegen.

BELANGRIJK

Deze babyfoon is bedoeld als hulpmiddel. De babyfoon is geen vervanging voor verantwoordelijk en adequaat toezicht door volwassenen en moet ook niet als zodanig worden gebruikt.

Laat uw baby nooit alleen thuis. Zorg dat er altijd iemand aanwezig is om op de baby te letten en voor de baby te zorgen.

Vrijwaringsclausule

U gebruikt deze babyfoon op eigen risico. Koninklijke Philips N.V. en haar dochterondernemingen zijn niet verantwoordelijk voor de bediening of uw gebruik van deze babyfoon. Daarom aanvaarden zij geen aansprakelijkheid in verband met uw gebruik van deze babyfoon.

Gevaar

- Dompel geen enkel deel van de babyfoon in water of een andere vloeistof. Plaats het apparaat niet op plaatsen waar water of andere vloeistoffen op het apparaat kunnen lekken of spatten. Gebruik de babyfoon nooit in een vochtige omgeving of nabij water.
- Plaats geen voorwerpen op de babyfoon en bedek de babyfoon niet. Houd de ventilatieopeningen vrij. Installeer de babyfoon volgens de instructies in de gebruiksaanwijzing.



Waarschuwing: Wurgingsgevaar – Kinderen kunnen worden GEWURGD door kabels. Houd deze kabel buiten het bereik van kinderen (op ten minste 0,9 meter afstand). Verwijder dit etiket niet.

Waarschuwing

- Controleer of het voltage dat wordt aangegeven op de adapter, overeenkomt met de plaatselijke netspanning voordat u het apparaat aansluit.
- Pas de adapter en het bijbehorende snoer op geen enkele manier aan en snij er geen delen vanaf, want hierdoor ontstaat een gevaarlijke situatie.
- Gebruik uitsluitend de meegeleverde adapter.
- Als de adapter beschadigd is, moet u deze altijd laten vervangen door een adapter van het oorspronkelijke type om gevaar te voorkomen.

- Dit apparaat kan worden gebruikt door kinderen vanaf 8 jaar en door personen met verminderde lichamelijke, zintuiglijke of geestelijke capaciteiten of weinig ervaring en kennis, mits zij onder toezicht staan of instructies hebben gekregen voor veilig gebruik van het apparaat en mits zij begrijpen welke gevaren het gebruik met zich mee kan brengen. Kinderen mogen niet met het apparaat spelen. Kinderen mogen het apparaat niet reinigen en ook geen nieuwe batterijen plaatsen of ander gebruikersonderhoud uitvoeren zonder toezicht.
- Zorg ervoor dat niemand op het netsnoer kan gaan staan of dat het netsnoer bekneld raakt, met name bij de stekkers en stopcontacten en op het punt waar het netsnoer uit het apparaat komt.
- Plaats de babyfoon zodanig dat het netsnoer geen deuropening of andere doorgang blokkeert. Plaats u de babyfoon op een tafel of lage kast, laat het netsnoer dan niet over de rand hangen. Zorg ervoor dat het netsnoer niet op de grond ligt op plaatsen waar mensen er over kunnen struikelen.
- Houd de verpakkingsmaterialen (plastic zakken, kartonnen buffers enzovoort) buiten het bereik van kinderen. De verpakkingsmaterialen zijn geen speelgoed.
- Maak de behuizing van de babyunit en de ouderunit niet open, om een elektrische schok te voorkomen.

Veiligheidsinstructies voor de batterijen

- Gebruik dit product alleen voor het beoogde doeleinde en volg de algemene instructies en de veiligheidsinstructies voor de batterijen zoals beschreven in deze gebruiksaanwijzing. Verkeerd gebruik kan leiden tot elektrische schokken, brandwonden, brand en andere gevaren of verwondingen.
- Gebruik alleen de verwijderbare voedingseenheid* die bij het product is geleverd om de batterij op te laden. Gebruik geen verlengsnoer.
- Laad het product op, gebruik het en bewaar het bij een temperatuur tussen 0 °C en 40 °C.
- Haal altijd de stekker uit het stopcontact wanneer het product volledig is opgeladen.
- Verbrand producten en de bijbehorende batterijen niet en stel ze niet bloot aan direct zonlicht of hoge temperaturen (zoals in hete auto's of dicht bij hete kachels). Batterijen kunnen bij oververhitting ontploffen.
- Als het product abnormaal warm wordt, een abnormale geur afgeeft of van kleur verandert, of als het opladen veel langer duurt dan normaal, stop dan met het gebruiken en opladen van het product en neem contact op met uw plaatselijke Philips-dealer.
- Plaats producten en de bijbehorende producten niet in magnetrons of op inductiekookplaten.
- Dit product bevat een oplaadbare batterij die niet kan worden vervangen. Open het product niet om de oplaadbare batterij te vervangen.
- Zorg dat uw handen, het product en de batterijen droog zijn wanneer u batterijen aanraakt.

- Om te voorkomen dat batterijen opwarmen of giftige of gevaarlijke stoffen afgeven, mogen producten en batterijen niet worden gewijzigd, doorboord of beschadigd, en mogen batterijen niet worden gedemonteerd, kortgesloten of overladen, of omgekeerd worden opgeladen.
- Laat batterijaansluitingen niet in contact komen met metalen objecten (zoals munten, haarspelden en ringen). Zo voorkomt u dat er per ongeluk kortsluiting in de batterijen ontstaat na verwijdering. Wikkel batterijen niet in aluminiumfolie. Plak batterijaansluitingen af of stop batterijen in een plastic zak voordat u ze weggooit.
- Vermijd contact met huid en ogen als batterijen beschadigd zijn of lekken. Spoel direct grondig af met water en zoek medische hulp als er toch contact plaatsvindt.

Let op

- Gebruik het apparaat bij een temperatuur tussen 0 °C en 40 °C.
- Plaats de babyfoon niet in de buurt van warmtebronnen, zoals radiatoren, warmeluchtroosters, kachels of andere apparaten (zoals versterkers) die warmte produceren.
- Zorg ervoor dat uw handen droog zijn wanneer u adapters, stekkers of netsnoeren vastpakt.
- Alle vereiste markeringen op de babyunit, de ouderunit en de voedingsadapter bevinden zich aan de onderkant van de babyunit, de ouderunit en de voedingsadapter.

Conformiteitsverklaring

Hierbij verklaart Philips Electronics Hong Kong Limited dat dit product voldoet aan de essentiële vereisten en andere relevante bepalingen van Richtlijn 2014/53/EU. Een exemplaar van de EG-conformiteitsverklaring (Declaration of Conformity, DoC) is online beschikbaar op www.philips.com/support.

Voldoet aan EMF-normen

Dit product voldoet aan alle normen en voorschriften met betrekking tot blootstelling aan elektromagnetische velden.

Klaarmaken voor gebruik

Babyunit

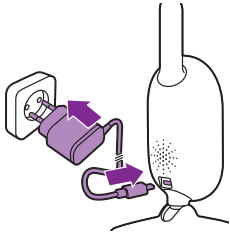

Steek de kleine stekker in de babyunit en steek de netspanningsadapter in een stopcontact.

Ouderunit

De ouderunit krijgt stroom van een geïntegreerde, oplaadbare Li-ion-batterij.

Volg de onderstaande stappen om de ouderunit op te laden::

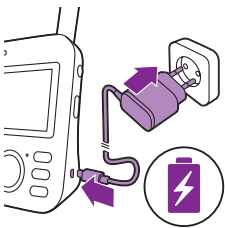

Steek de kleine stekker in de ouderunit en steek de netspanningsadapter in het stopcontact.

Het batterijstatuslampje brandt oranje om aan te geven dat het apparaat wordt opgeladen.

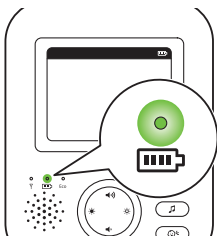

Wanneer de batterij volledig is opgeladen, brandt de groene batterijstatus indicator ononderbroken.

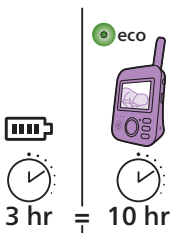

Wanneer de ouderunit gedurende 3 uur wordt opgeladen, bedraagt de draadloze gebruiksduur ongeveer 10 uur in de ECO-modus.

Als de ouderunit tijdens het opladen is ingeschakeld, duurt het opladen ongeveer twee keer zo lang.

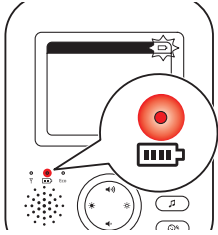

Wanneer de oplaadbare batterij van de ouderunit bijna leeg is, knippert het batterijstatuslampje rood en piept de ouderunit.

Wanneer de batterij volledig leeg is en de ouderunit niet op de netspanning is aangesloten, wordt de ouderunit automatisch uitgeschakeld en wordt de verbinding met de babyunit verbroken.

Opmerking: De geïntegreerde oplaadbare batterij kan niet uit het apparaat worden verwijderd.

Opmerking: De batterij loopt geleidelijk en zeer langzaam leeg, ook wanneer de ouderunit is uitgeschakeld.

Tip: Schakel om energie te besparen de ouderunit uit als u de unit niet gebruikt.

Opmerking: We raden u aan de ouderunit de hele nacht op de netspanning aangesloten te houden. Als de batterij van de ouderunit tijdens de nacht bijna leeg raakt, gaat de ouderunit piepen en wordt u mogelijk wakker.

De babyfoon gebruiken

Een verbinding maken tussen ouderunit en babyunit

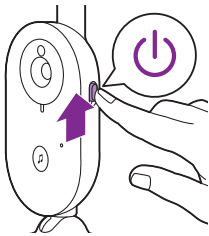

1 Schuif de aan-uitknop omhoog naar de AAN-stand.

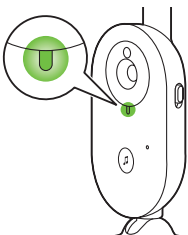

2 Wanneer de babyunit is ingeschakeld, brandt het aan-lampje op de unit groen.

Opmerking: Het aan-lampje brandt op de babyunit brandt altijd groen, zelfs wanneer er geen verbinding met de ouderunit is.

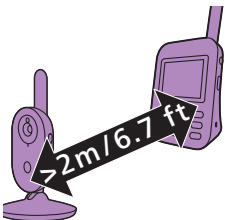

3 Zorg ervoor dat de afstand tussen de ouderunit en de babyunit ten minste 2,5 meter bedraagt om rondzingen te voorkomen.

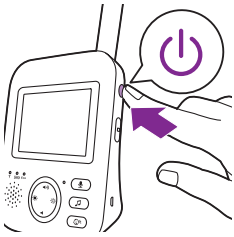

- 4 Houd de aan-uitknop op de ouderunit 1 seconde ingedrukt om de ouderunit in te schakelen.



- Het display wordt ingeschakeld, het verbindingspictogram verschijnt op het display en het verbindingslampje brandt rood. De ouderunit begint naar de babyunit te zoeken.

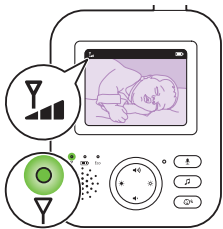

- Wanneer de ouderunit en de babyunit zijn verbonden, brandt het verbindingslampje op de ouderunit groen en worden op het display een of meer balkjes weergegeven.

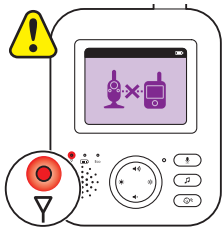

Opmerking: Het duurt minder dan 10 seconden om de verbinding tussen de ouderunit en de babyunit tot stand te brengen.

Wanneer de babyunit is uitgeschakeld, wordt op de ouderunit de afbeelding voor buiten bereik weergegeven. Controleer of de babyunit is ingeschakeld.

- Als er geen verbinding is gemaakt, brandt het verbindingslampje rood, piept de ouderunit elke 20 seconden drie keer kort en verschijnt de afbeelding voor buiten bereik op het display.

De babyfoon plaatsen

Waarschuwing: Het snoer van de babyunit levert gevaar voor verwurging op. Zorg ervoor dat de babyunit en het snoer zich op een afstand van minimaal 1 meter van uw baby bevinden. Plaats de babyfoon nooit in het bedje of de box van de baby.

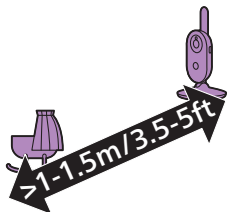

- 1 Zorg ervoor dat de babyunit op een afstand van niet meer dan 1,5 van uw baby staat voor een optimale geluidsdetectie. Zorg ervoor dat de babyunit en het snoer zich op een afstand van minimaal 1 meter van uw baby bevinden, vanwege mogelijk gevaar voor verwurging.

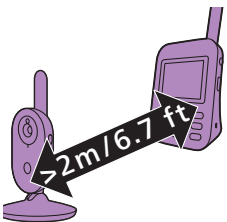

- 2 Plaats de ouderunit binnen het ontvangstbereik van de babyunit. Zorg ervoor dat de beide units ten minste 2,5 meter uit elkaar staan om rondzingen te voorkomen.

Opmerking: Als u een draadloze telefoon, draadloze video, Wi-Fi-netwerk, magnetron of Bluetooth gebruikt op 2,4 GHz en er storingen optreden op de ouderunit of de babyunit, plaats de ouderunit dan verder weg tot er geen storingen meer optreden.

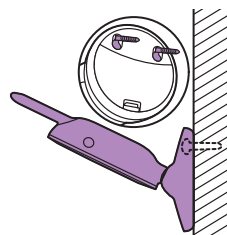

- 3 U kunt de babyunit op twee manieren plaatsen:
 - a Plaats de babyunit op een stabiele, vlakke en horizontale ondergrond.
 - b Bevestig de babyunit met schroeven op de wand.

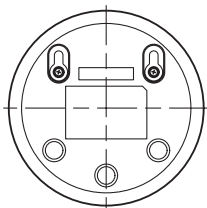

Tip: U vindt de sjabloon voor wandmontage (zie 'Wandmontage') om de babyunit op de wand te bevestigen achter in deze gebruiksaanwijzing.

Tip: Gebruik de meegeleverde sjabloon om de juiste locatie voor de schroefgaten op de wand te markeren.

Tip: Plaats de babyunit hoger om goed zicht te hebben op het bed of de box van de baby.

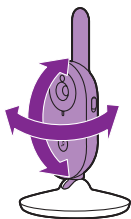

- 4 Stel de babyunit zo in dat u het beste zicht op uw baby hebt. De babyunit kan worden gedraaid om deze in de gewenste richting te zetten.

Droge materialen

Dikte van het materiaal

Vermindering van bereik

Hout, pleisterwerk, karton, glas (zonder metaal, bedrading of lood)

< 30 cm

0-10 %

Baksteen, multiplex

< 30 cm

5-35 %

Gewapend beton

< 30 cm

30-100 %

Metalen roosters of stangen

< 1 cm

90-100 %

Metaal- of aluminiumplaten

< 1 cm

100 %

Bereik

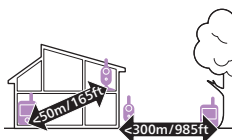

Het bereik is binnenshuis maximaal 50 meter en buitenshuis maximaal 300 meter. Het bereik van de babyfoon varieert en is afhankelijk van omgevingsfactoren die storing veroorzaken. Natte en vochtige materialen kunnen zoveel storing veroorzaken dat de babyfoon helemaal geen bereik meer heeft.

Functies en instellingen

Volume

U kunt het luidsprekervolume van de ouderunit op het gewenste niveau instellen.

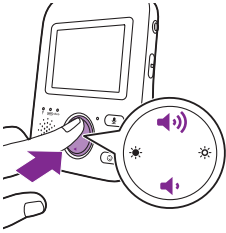

- 1 Druk op het bovenste of onderste gedeelte van de knop om het volume aan te passen.

Tip: Zorg ervoor dat het volume is afgestemd op de actuele omstandigheden. Als er meer omgevingsgeluiden hoorbaar zijn, kunt u ook de trilwaarschuwing inschakelen.

De volumebalk wordt op het display weergegeven en toont het geselecteerde volume.

Opmerking: Als u het volume op een hoog niveau instelt, verbruikt de ouderunit meer energie.

Opmerking: Als de volumebalk helemaal leeg is, is het geluid gedempt. Op de ouderunit wordt in de statusbalk een pictogram weergegeven als het geluid is gedempt en u krijgt alleen waarschuwingen en beelden van de ouderunit.

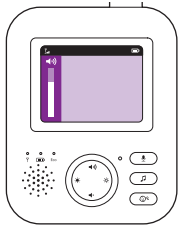

Helderheid

U kunt de helderheid van het display van de ouderunit op het gewenste niveau instellen.

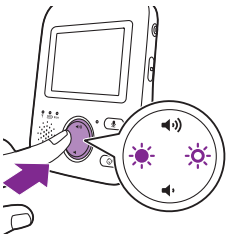

- 1 Druk op het linker- of rechtergedeelte van de bedieningsknop om de helderheid van het display van de ouderunit aan te passen.

De helderheidsbalk wordt op het display weergegeven en toont de geselecteerde helderheid.

Opmerking: Als u de helderheid op een hoog niveau instelt, verbruikt de ouderunit meer energie.

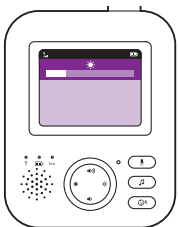

Modi

Deze babyfoon heeft vier verschillende modi en u kunt kiezen hoe u op uw baby wilt letten: VIDEO, AUDIO, VOX en ECO.

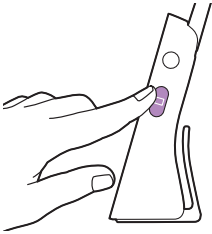

Als de babyfoon is ingeschakeld, kunt u schakelen tussen deze 4 verschillende modi door op de modusknop op de zijkant van de ouderunit te drukken.

Op het display verschijnt de gekozen modus. De geselecteerde modus wordt ook aangegeven in de statusbalk. Als u het apparaat inschakelt, is de modus actief die u als laatste hebt gebruikt.

VIDEO-modus

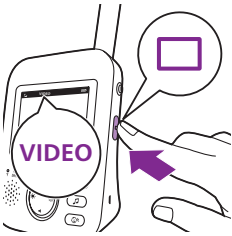

Druk op de modusknop op de zijkant van de ouderunit om de VIDEO-modus te selecteren.

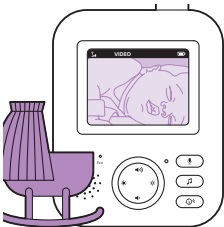

Wanneer de VIDEO-modus is geactiveerd, is het scherm altijd ingeschakeld zodat u uw baby kunt zien. Alle geluiden worden rechtstreeks aan de ouderunit doorgegeven.

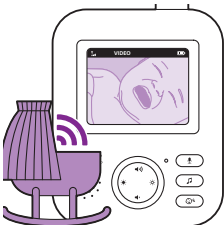

Opmerking: Stel een zeer hoog gevoeligheidsniveau in om continu alle geluiden op te vangen en op de ouderunit weer te geven. Raadpleeg het hoofdstuk over het gevoeligheidsniveau voor meer informatie.

AUDIO-modus



- 1 Druk op de modusknop op de zijkant van de ouderunit om over te schakelen naar de AUDIO-modus.

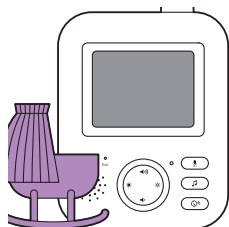

Wanneer de AUDIO-modus wordt geactiveerd, wordt de display van de ouderunit uitgeschakeld. Na 3 seconden wordt het display volledig uitgeschakeld en verdwijnt de statusbalk.

Opmerking: De statusbalk is niet zichtbaar wanneer het display is uitgeschakeld.



Opmerking: Het verbindingslampje geeft aan dat de ouderunit nog steeds is ingeschakeld en is verbonden met de babyunit.

Opmerking: Stel een zeer hoog gevoeligheidsniveau in om continu alle geluiden op te vangen en op de ouderunit weer te geven. Raadpleeg het hoofdstuk over het gevoeligheidsniveau voor meer informatie.

Alle geluiden worden continu aan de ouderunit doorgegeven. Als uw baby huilt, is het display van de ouderunit nog steeds uitgeschakeld, maar de geluiden die door de babyunit worden gedetecteerd, worden aan de ouderunit doorgegeven.

VOX-modus



- 1 Druk op de modusknop op de zijkant van de ouderunit om over te schakelen naar de VOX-modus.

Opmerking: Als het display is ingeschakeld, wordt de geselecteerde modus in de statusbalk weergegeven. De statusbalk is niet zichtbaar wanneer het display is uitgeschakeld.

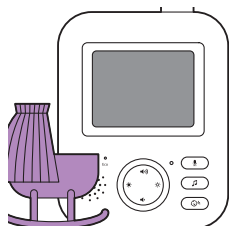

Wanneer de VOX-modus is geactiveerd, worden het display en het geluid van de ouderunit uitgeschakeld als er gedurende 20 seconden geen geluid wordt gedetecteerd.



Wanneer door de babyunit geluid wordt opgevangen, worden het display en het geluid van de ouderunit onmiddellijk ingeschakeld. De geluiden worden aan de ouderunit doorgegeven.

Opmerking: Het minimumgeluidsniveau om geluid en display te activeren, wordt bepaald door de gevoeligheidsinstelling.

ECO-modus



- 1 Druk op de modusknop op de zijkant van de ouderunit om over te schakelen naar de ECO-modus.

Opmerking: Als het display is ingeschakeld, wordt de geselecteerde modus in de statusbalk weergegeven. De statusbalk is niet zichtbaar wanneer het display is uitgeschakeld.



Wanneer de ECO-modus is geactiveerd, worden het display en het geluid van de ouderunit uitgeschakeld als er gedurende 20 seconden geen geluid wordt gedetecteerd. Het ECO-lampje brandt om aan te geven dat de ECO-modus is geactiveerd. In de ECO-modus worden er geen beeld en geluid doorgegeven.



Wanneer door de babyunit geluid wordt opgevangen, worden het display en het geluid van de ouderunit onmiddellijk ingeschakeld. De geluiden worden aan de ouderunit doorgegeven.

Opmerking: Het minimumgeluidsniveau om geluid en display te activeren, wordt bepaald door de gevoeligheidsinstelling.

Slaapliedjes

U kunt de slaapliedjesfunctie vanaf de ouderunit of vanaf de babyunit activeren.

Volg de onderstaande instructies om de slaapliedjesfunctie vanaf de ouderunit te activeren.:

Slaapliedjes kiezen

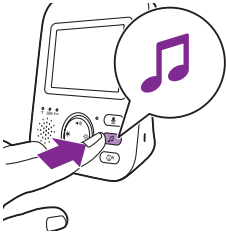

- 1 Druk op de slaapliedjesknop op de ouderunit om het slaapliedjesmenu te openen.

Opmerking: Als u op de slaapliedjesknop drukt, terwijl het slaapliedjesmenu al is geopend, wordt het menu gesloten.

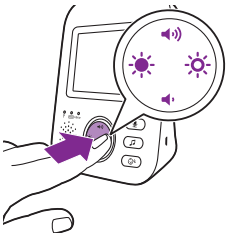

- 2 Druk op het rechtergedeelte van de bedieningsknop om naar de lijst met slaapliedjes te gaan.

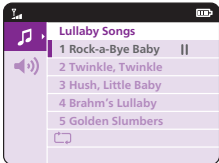

- 3 Druk op het bovenste of onderste gedeelte van de bedieningsknop om door de lijst met slaapliedjes te schuiven.



- 4 Druk op het rechtergedeelte van de bedieningsknop om een specifiek slaapliedje af te spelen.

Als u het slaapliedje wilt onderbreken, drukt u opnieuw op het rechtergedeelte van de bedieningsknop.

- 5 Op de statusbalk van de ouderunit wordt het aantal slaapliedjes weergegeven dat wordt afgespeeld en herhaald.



Het slaapliedje wordt afgespeeld op de babyunit en wordt ongeveer 15 minuten lang steeds herhaald.

Tip: Als u alle beschikbare slaapliedjes wilt herhalen, selecteert u de laatste optie in de lijst met slaapliedjes.

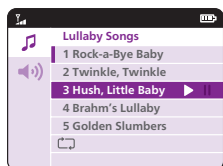

- 6 Als u een ander slaapliedje wilt selecteren, schuift u met de bedieningsknop naar boven of beneden om een ander liedje uit de lijst te selecteren. Druk op het rechtergedeelte van de bedieningsknop om het liedje af te spelen.
- 7 Als u het afspelen van het slaapliedje wilt stoppen, drukt u op de slaapliedjesknop op de ouderunit. Als u het liedje dat op dat moment wordt afgespeeld, wilt onderbreken drukt u nog een keer op het rechtergedeelte van de bedieningsknop.

Volume van het slaapliedje

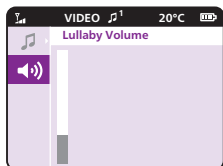

- 1 Druk op de slaapliedjesknop en druk vervolgens op het onderste gedeelte van de bedieningsknop om de volumeopties in het slaapliedjesmenu te selecteren. Druk op het rechtergedeelte van de bedieningsknop om naar de volumenniveaus van de slaapliedjes te gaan.

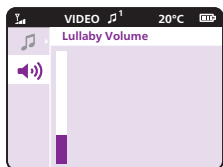

- 2 Druk op het bovenste of onderste gedeelte van de knop om het volume aan te passen.

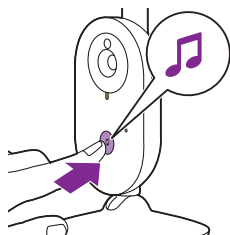

Druk op de aan-uitknop op de babyunit om de slaapliedjesfunctie op de babyunit te activeren.



Het slaapliedje dat als laatste op de ouderunit is geselecteerd, wordt nu op de babyunit afgespeeld en wordt ongeveer 15 minuten lang steeds herhaald.

Druk op de aan-uitknop op de babyunit om het slaapliedje op de babyunit te stoppen.

Terugspreekfunctie

U kunt de terugspreekknop op de ouderunit gebruiken om met uw baby te praten.



- 1 Houd de terugspreekknop op de ouderunit ingedrukt.
- 2 Spreek duidelijk in de microfoon op de voorzijde van de ouderunit op een afstand van 15 tot 30 cm.

Zolang u de terugspreekknop ingedrukt houdt, is er de open geluidsverbinding met de babyunit. Op het display van de ouderunit wordt het terugspreekpictogram weergegeven dat aangeeft dat er een actieve verbinding is.



- 3 Laat de terugspreekknop los als u klaar bent met praten.

Opmerking: Zolang u de terugspreekknop houdt ingedrukt, kunnen er geen geluiden van de babyunit aan de ouderunit worden doorgegeven.

Gevoeligheid

Het gevoeligheidsniveau van de babyunit bepaalt wat u hoort op de ouderunit. Als u een hoog gevoeligheidsniveau instelt, hoort u allerlei geluiden, inclusief zachte achtergrondgeluiden. Als u een laag gevoeligheidsniveau instelt, hoort u alleen de hardere geluiden.

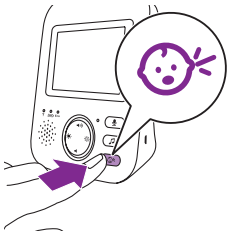

- 1 Druk op de gevoeligheidsknop om naar de gevoeligheidsniveau te gaan.

Opmerking: Als u nogmaals op de gevoeligheidsknop drukt, verlaat u het menu.



- 2 Druk op het bovenste of onderste gedeelte van de bedieningsknop om het gewenste gevoeligheidsniveau te selecteren.



Als uw baby alleen zachte geluidjes maakt, moet u de gevoeligheid van de babyunit op de ouderunit op een hoger niveau instellen.

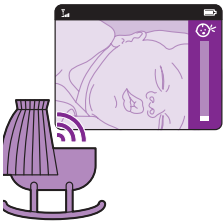

Als uw baby hardere geluiden maakt, kunt u een lagere gevoeligheid op de ouderunit instellen.

Opmerking: In de AUDIO- en VIDEO-modus hoort u voortdurend geluiden als er een zeer hoog gevoeligheidsniveau is ingesteld. Bij een lager gevoeligheidsniveau worden zachte geluiden gedempt.

Tip: U kunt het gevoeligheidsniveau aanpassen zodat u uw baby altijd hoort zonder dat u last hebt van andere geluiden. Als er veel achtergrondgeluiden hoorbaar zijn, stelt u een lager gevoeligheidsniveau in zodat deze geluiden niet meer op de ouderunit worden weergegeven.

Riemclip

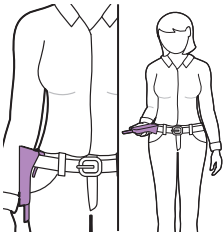

U kunt de ouderunit in en om het huis bij u dragen door de unit met de riemclip aan uw riem of rokband te bevestigen. Zo kunt u overal in huis uw baby in de gaten houden.

Opmerking: Het display is nu 180 graden gedraaid, zodat u uw baby op het scherm kunt zien door de ouderunit gewoon op te tillen.

Schoonmaken en onderhoud

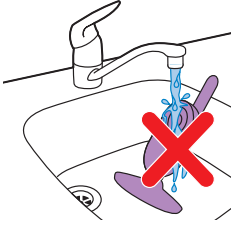

Waarschuwing: Dompel de ouderunit, de babyunit en de netspanningsadapters niet onder in water en maak ze niet schoon onder de kraan.



Waarschuwing: Gebruik geen reinigingsspray of vloeibare schoonmaakmiddelen.

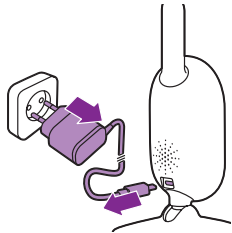

1 Schakel de babyunit uit, haal de stekker uit de babyunit en haal de netspanningsadapter uit het stopcontact.

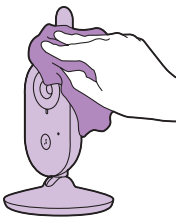

2 Maak de babyunit schoon met een droge doek.

Opmerking: Vingerafdrukken of stof op de lens van de babyunit zijn van invloed op de prestaties van de camera. Raak de lens niet met uw vingers aan.

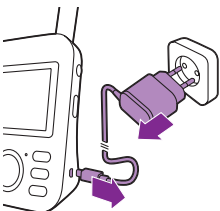

3 Schakel de ouderunit uit, haal de stekker uit de ouderunit en haal de netspanningsadapter uit het stopcontact.

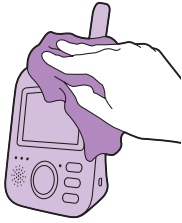

4 Maak de ouderunit schoon met een droge doek.

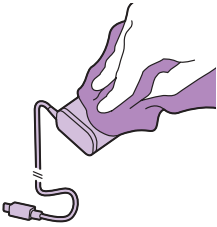

5 Maak de adapters schoon met een droge doek.

Opbergen

Als u de babyfoon langere tijd niet gebruikt, moet u de ouderunit, de babyunit en de adapters op een koele en droge plaats opbergen.

Accessoires bestellen

Ga voor accessoires of reserveonderdelen naar www.philips.com/parts-and-accessories of uw Philips-dealer. U kunt ook contact opnemen met de Philips Klantenservice in uw land (zie de meegeleverde internationale garantieverklaring voor contactgegevens).

Recyclen



- Dit symbool betekent dat dit product niet samen met het gewone huishoudelijke afval mag worden weggegooid (2012/19/EU).



- Dit symbool betekent dat dit product een ingebouwde oplaadbare batterij bevat die niet met het gewone huishoudelijke afval mag worden weggegooid (2006/66/EG). Lever uw product in bij een officieel inzamelpunt of een Philips servicecentrum, waar de oplaadbare batterij deskundig wordt verwijderd.
- Volg de in uw land geldende regels voor de gescheiden inzameling van elektrische en elektronische producten en batterijen. Als u oude producten correct verwijdert, voorkomt u negatieve gevolgen voor het milieu en de volksgezondheid.

Verwijdering van uw oude product en batterijen



Uw product is vervaardigd van kwalitatief hoogwaardige materialen en onderdelen die kunnen worden gerecycled en hergebruikt.

Dit symbool op een product betekent dat het product voldoet aan EU-richtlijn 2012/19/EU.

Dit symbool betekent dat het product een accu bevat die voldoet aan EU-richtlijn 2006/66/EG, die niet met regulier huishoudelijk afval kan worden weggeworpen. We raden u sterk aan om uw product naar een officieel inzamelpunt of een Philips-servicecentrum te brengen zodat een deskundige de oplaadbare batterij kan verwijderen. Stel uzelf op de hoogte van de lokale wetgeving over gescheiden inzameling van afval van elektrische en elektronische producten en accu's. Volg de lokale regels op en werp het product en de accu nooit samen met ander huisvuil weg. Als u oude producten en accu's correct verwijdert, voorkomt u negatieve gevolgen voor het milieu en de volksgezondheid. Als er in uw land geen systeem is voor het inzamelen/recyclen van elektronische producten, kunt u het milieu beschermen door de batterij te verwijderen voordat u de hoofdtelefoon weggooit.

Zorg ervoor dat de headset is losgekoppeld van de oplaadcassette voordat u de batterij verwijdert.



Milieu-informatie

Er is geen overbodig verpakkingsmateriaal gebruikt. We hebben ervoor gezorgd dat de verpakking gemakkelijk kan worden gescheiden in twee materialen: karton (doos) en polyethyleen (zakken en beschermende foamlag).

Het systeem bestaat uit materialen die kunnen worden gerecycled en opnieuw kunnen worden gebruikt wanneer het wordt gedemonteerd door een gespecialiseerd bedrijf. Houd u aan de plaatselijke regelgeving inzake het weggoien van verpakkingsmateriaal, lege batterijen en oude apparatuur.

De geïntegreerde batterij verwijderen

Opmerking: We raden u sterk aan om een vakman de oplaadbare batterij te laten verwijderen.

Verwijder de oplaadbare batterij alleen wanneer u het apparaat weggooit. Zorg ervoor dat de batterij helemaal leeg is wanneer u deze verwijdert. Alleen de ouderunit heeft een batterij.

Procedure:

- 1 Verwijder de 2 rubberen voetjes aan de onderkant van de ouderunit.
- 2 Verwijder de 2 schroeven die nu zichtbaar zijn aan de onderkant van de ouderunit.
- 3 Zet de antenne rechtop en verwijder de schroef die nu zichtbaar is uit de behuizing aan de achterzijde.
- 4 Verwijder de behuizing aan de achterzijde van de behuizing aan de voorzijde door voorzichtig een schroevendraaier tussen de twee delen te duwen. Bij nieuwere versies die na augustus 2020* zijn geproduceerd, bevinden zich nog 2 schroeven onder het specificatielabel. Verwijder het specificatielabel, verwijder de schroeven, maak de riemclip los en schuif de klep van het batterijcompartiment open.
- 5 Maak de kabel (zwart-wit-rode kabel) los van de batterij.
- 6 Verwijder de 4 schroeven uit de batterijhouder. Geen schroeven voor nieuwe versies die na augustus 2020 zijn geproduceerd.
- 7 Verwijder de batterij.

*De productiedatumcode DDMMJJ bevindt zich onder de riemclip, boven de 2 rubberen voetjes.

Als er in uw land geen systeem is voor het inzamelen/recyclen van elektronische producten, kunt u het milieu beschermen door de batterij te verwijderen voordat u het product weggooit.

Zorg ervoor dat het product is losgekoppeld van de oplaadcassette voordat u de batterij verwijdert.

Garantie en ondersteuning

Hebt u informatie of ondersteuning nodig, ga dan naar www.philips.com/support of lees de internationale garantieverklaring.

Veelgestelde vragen

In dit hoofdstuk worden in het kort de meest voorkomende problemen behandeld die zich kunnen voordoen tijdens het gebruik van het apparaat. Als u het probleem niet kunt oplossen aan de hand van de onderstaande informatie, gaat u naar www.philips.com/support voor een lijst met veelgestelde vragen of neemt u contact op met de Klantenservice in uw land.

DE UNITS GEBRUIKEN EN MET ELKAAR VERBINDEN

Vraag

Antwoord

Waarom gaan het aanlampje van de babyunit niet branden als ik de unit inschakel?

Misschien is de babyunit niet op de netspanning aangesloten. Sluit de babyunit op de netspanning aan. Zet de aan-uitknop van de babyunit vervolgens in de stand AAN om verbinding met de ouderunit te maken.

Waarom wordt de ouderunit niet opgeladen als ik de stekker in het stopcontact steek?

Misschien heb u de adapter niet goed in het stopcontact gedaan. Controleer of de adapter goed in het stopcontact zit.

De ouderunit is mogelijk al volledig opgeladen. Het batterijstatuslampje brandt groen wanneer de batterij volledig is opgeladen en het apparaat is aangesloten op de netspanning.

Waarom wordt de babyunit niet opgeladen als ik de stekker in het stopcontact steek?

De babyunit kan niet worden opgeladen. De babyunit werkt alleen wanneer de unit op de netspanning is aangesloten.

Waarom kan ik geen verbinding maken?
Waarom valt de verbinding zo nu en dan weg?
Waarom wordt het geluid onderbroken?

De babyunit en de ouderunit bevinden zich waarschijnlijk net binnen of buiten het maximale ontvangstbereik of ondervinden hinder van andere draadloze 2.4 GHz-apparaten. Plaats de units op een andere locatie, verklein de afstand tussen de units of schakel andere draadloze 2.4 GHz-apparaten (laptops, mobiele telefoons, magnetrons enzovoort, uit). Het duurt maximaal 10 seconden voordat de verbinding tussen de units opnieuw tot stand is gebracht.

Als het signaal wordt onderbroken, laat de ouderunit pieptonen horen (elke 20 seconden 3 korte pieptonen).

De baby- en ouderunit staan mogelijk te dicht bij elkaar. Zorg ervoor dat ze ten minste 1,5 meter uit elkaar staan om storingen te voorkomen.

Wat gebeurt er tijdens een stroomstoring?

Omdat de ouderunit op een oplaadbare batterij werkt, blijft de ouderunit werken als de batterij voldoende is opgeladen. De babyunit werkt echter niet meer omdat de babyunit geen oplaadbare batterij heeft en alleen werkt op netspanning. De ouderunit geeft een piepton om aan te geven dat de verbinding met de babyunit is verbroken. Wanneer de stroomstoring weer is verholpen, wordt de verbinding tussen de ouderunit en de babyunit automatisch hersteld.

DE UNITS GEBRUIKEN EN MET ELKAAR VERBINDEN

Waarom kan het opladen van de ouderunit langer dan 3 uur duren?

De ouderunit was mogelijk ingeschakeld tijdens het opladen. Schakel de ouderunit uit tijdens het opladen om de oplaadtijd te verkorten. Wanneer het display van de ouderunit constant is ingeschakeld, duurt het langer voordat de unit is opgeladen.

Mogelijk heeft de temperatuur de laadtolerantie overschreden, waardoor het laadcircuit kan worden onderbroken als veiligheidsmechanisme. Om het laden te hervatten, plaats je het laadstation uit de buurt van warmtebronnen zoals radiatoren, warmeluchtroosters, kachels of andere apparaten (zoals versterkers) die warmte produceren.

Waarom moet ik de babyunit en het snoer op ten minste 1 meter afstand van mijn baby plaatsen?

U moet de babyunit en het snoer altijd op een afstand van ten minste 1 meter van uw baby plaatsen om het risico van verwurging te voorkomen en ervoor te zorgen dat geluiden goed worden opgevangen.

Wat is het verschil tussen de verschillende gebruikersmodi op de ouderunit: Video, Audio, VOX en ECO?

Zie de onderstaande lijst voor een beschrijving van de beschikbare modi op uw babymonitor.

* Videomodus: Het display en het geluid van de ouderunit zijn altijd ingeschakeld.

* Audiomodus: Alleen het geluid wordt geactiveerd. Het display van de ouderunit wordt uitgeschakeld wanneer de AUDIO-modus wordt geactiveerd. Het verbindingslampje geeft aan dat de ouderunit nog steeds is ingeschakeld en is verbonden met de babyunit. Via de knoppen voor terugspreek, slaapliedjes en gevoeligheid is alle normale communicatie met de babyunit mogelijk.

* VOX-modus: Het display en het geluid van de ouderunit worden uitgeschakeld wanneer er gedurende 20 seconden geen geluid wordt gedetecteerd (of het geluidsniveau niet boven de instelling voor de gevoeligheid uitkomt). Zowel het display als het geluid worden onmiddellijk geactiveerd wanneer uw baby huilt en de drempelwaarde voor de gevoeligheid wordt overschreden. Wanneer het geluidsniveau onder de drempelwaarde voor het geluidsniveau zakt, blijft de video nog gedurende 20 seconden actief. Als u op een van de bedieningsknoppen drukt (helderheid of volume), worden er ongeveer 5 seconden lang beelden op het apparaat weergegeven. U kunt ook het slaapliedjesmenu openen.

* ECO-modus: Het display en het geluid van de ouderunit worden uitgeschakeld wanneer er gedurende 20 seconden geen geluid wordt gedetecteerd. Als de ECO-modus is ingeschakeld, wordt het energieverbruik tijdens rustige tijden verminderd, maar blijft u verbonden met uw baby. In de ECO-modus brandt het ECO-lampje groen en werkt het apparaat in een andere verbindingsmodus. In de ECO-modus gebruikt de ouderunit het ping-mechanisme van 2 seconden om de verbinding met de babyunit te controleren en is er geen continue verbinding via een radiofrequentie. De babyunit verbruikt daarom ook minder energie in de ECO-modus.

DE UNITS GEBRUIKEN EN MET ELKAAR VERBINDE

Hoe kan ik de ouderunit opnieuw instellen?

U kunt de ouderunit opnieuw instellen door ongeveer 1 seconde lang tegelijkertijd de aan-uitknop en de ronde navigatieknop aan de voorkant van de ouderunit ingedrukt te houden. De ouderunit wordt uitgeschakeld. Druk op de aan-uitknop om de ouderunit weer in te schakelen. Speciale gebruikersinformatie die in het geheugen van de ouderunit is opgeslagen, zoals gebruikersmodus, helderheidsinstellingen, volume, slaaplidjeskeuze, zoomselectie en trilinstellingen gaan niet verloren.

AANDUIDINGEN OP DE OUDERUNIT

Vraag

Antwoord

Het ledlampje voor de batterij op de ouderunit brandt rood. Wat moet ik doen?

De batterij is bijna leeg. Als u de ouderunit niet op de netspanning aansluit om de unit op te laden wanneer het ledlampje voor de batterij rood brandt en de unit een piepton geeft, werkt de ouderunit na ongeveer 60 minuten niet meer.

Stel een lagere helderheid en/of een lager volume in om batterijstroom te besparen en sluit de ouderunit met de netspanningsadapter op de netspanning aan. (Zie het hoofdstuk 'Klaarmaken voor gebruik'.)

Waarom piept de ouderunit?

Uw babyfoon piept op een bepaalde manier om aan te geven wat het probleem is.

1 piepje: de ouderunit is uitgeschakeld.

1 piepje, elke 20 seconden gedurende de eerste 3 minuten, daarna elke minuut 1 piepje: de batterij van de ouderunit is bijna leeg.

3 korte pieptonen, elke 20 seconden: de verbinding tussen de ouderunit en de babyunit is verbroken, het pictogram voor de verbinding wordt op het display van de ouderunit weergegeven en de verbindingsknop is rood.

Wat betekenen de kleuren (groen, oranje en rood) van het LED-lampje of geen brandend LED-lampje voor de batterij voor de status van mijn batterij?

Wanneer de ouderunit is aangesloten op de netspanning, geven de kleuren van het batterijlampje het volgende aan:

- * Groen: de batterij is vol.
 - * Oranje: de batterij wordt opgeladen.
-

Wanneer de ouderunit is aangesloten op de netspanning, geven de kleuren van het batterijlampje het volgende aan:

- * Rood: de batterij is bijna leeg (<10%).
 - * Ledlampje brandt niet: de ouderunit is niet op de netspanning aangesloten.
-

PIEPEN/GELUID

Vraag

Antwoord

Waarom maakt de ouderunit en/of de babyunit een hoog piepend geluid?

De ouderunit en de babyunit staat mogelijk te dicht bij elkaar. Zorg ervoor dat de afstand tussen de ouderunit en de babyunit ten minste 2,5 meter bedraagt.

Het volume van de ouderunit is mogelijk te hoog ingesteld. Verlaag het volume van de ouderunit.

Als u wilt weten waarom de ouderunit piept, raadpleegt u de veelgestelde vraag "Waarom piept de ouderunit?"

Hoe kan ik het geluid dempen?

Demp het geluid door op het onderste gedeelte van de bedieningsknop te drukken. Als de volumebalk op het scherm helemaal leeg is, is het geluid gedempt.

Waarom hoor ik geen geluid? Waarom hoor ik niet dat mijn baby huilt? Waarom wordt het geluid af en toe onderbroken en hoor ik niet alles?

Het volume van de ouderunit is mogelijk te laag ingesteld of is uitgeschakeld. Druk op het bovenste gedeelte van de bedieningsknop om het volumeniveau te verhogen.

Misschien is de ouderunit gedempt. Druk op het bovenste gedeelte van de bedieningsknop om het geluid weer in te schakelen en pas het volume aan.

De gevoeligheid is te laag ingesteld. Stel de gevoeligheid in het menu op de ouderunit in op een hoger niveau.

De babyunit staat mogelijk te ver van uw baby vandaan. Zorg ervoor dat de babyunit op een afstand van niet meer dan 1,5 van uw baby staat voor een optimale geluidsdetectie. Als u de babyunit dichterbij dan 1 meter bij uw baby plaatst, is er meer gevaar voor verwurging.

Waarom reageert de ouderunit zo snel op andere geluiden en niet alleen op de geluiden die mijn baby maakt?

De babyunit pikt niet alleen de geluiden van uw baby, maar ook andere geluiden op. Plaats de babyunit dichterbij de baby (maar houdt hierbij de minimumafstand van 1 meter aan).

Het gevoeligheidsniveau is mogelijk te hoog ingesteld. Als uw baby zachte geluidjes maakt, moet u een hogere gevoeligheid instellen. Als uw baby hardere geluiden maakt, kunt u een lagere gevoeligheid instellen. U kunt de gevoeligheid van uw babyfoon in het menu van de ouderunit wijzigen.

Waarom maakt de ouderunit een zoemend geluid?

Er kan sprake zijn van een storing wanneer de ouderunit zich buiten het bereik van de babyunit bevindt. Er kan ook sprake zijn van storing als zich te veel muren of plafonds tussen de ouderunit en de babyunit bevinden of als er andere draadloze 2.4 GHz-apparaten zijn ingeschakeld (bijvoorbeeld een magnetron of een Wi-Fi-router).

Zet de ouderunit op een andere plaats, dichterbij de babyunit of schakel de andere draadloze apparaten uit.

Als u het probleem met dit antwoord niet kunt verhelpen, raadpleegt u de andere veelgestelde vraag over "Waarom maakt de ouderunit en/of de babyunit een hoog piepend geluid?"

PIEPEN/GELUID

Hoe lang wordt het slaapliedje op de babyunit afgespeeld?

Als u een slaapliedje hebt geselecteerd, wordt dit liedje ongeveer 15 minuten lang steeds herhaald. Als u alle beschikbare slaapliedjes wilt afspeelen, selecteert u de laatste optie in de lijst met slaapliedjes.

Hoe kan ik het volume van het slaapliedje verhogen?

U kunt het volume van het slaapliedje op de ouderunit op het gewenste niveau instellen, niet op de babyunit. Druk op de slaapliedjesknop op de ouderunit om het menu voor de slaapliedjes te openen en het volume aan te passen.

GEBRUIKSDUUR/ONTVANGSTBEREIK

Vraag

Antwoord

Hoe komt het dat het bereik van mijn babyfoon veel kleiner is dan in deze gebruiksaanwijzing wordt vermeld?

Het opgegeven bereik van 300 meter geldt alleen buitenshuis in de open lucht en zonder obstakels tussen de twee units. Dit bereik kan, afhankelijk van de omgeving en andere storende factoren, kleiner zijn (zie ook de tabel in het hoofdstuk over de plaatsing van de ouder- en babyunit).

Binnenshuis is het bereik maximaal 50 meter. Dit bereik wordt ook beperkt door het aantal en het soort muren en/of plafonds tussen de babyunit en de ouderunit.

De gebruikstijd van de ouderunit moet 10 uur zijn. Hoe komt het dat de gebruikstijd van mijn ouderunit korter is?

De helderheid van het scherm van de ouderunit is mogelijk te hoog ingesteld waardoor de ouderunit veel energie verbruikt. Stel op de ouderunit een lagere helderheid in.

De ouderunit verbruikt veel energie wanneer het display continu is ingeschakeld. Activeer de modi AUDIO, VOX of ECO in het menu op de ouderunit voor een langere gebruikstijd (zie het hoofdstuk over 'Functies', de secties 'AUDIO-modus', 'VOX-modus' of 'ECO-modus').

Het volume van de ouderunit is mogelijk te hoog ingesteld, waardoor de ouderunit veel energie verbruikt. Verlaag het volume van de ouderunit.

Zoals bij elk andere oplaadbare, elektronische apparaat, loopt de capaciteit van de batterij terug na een lange periode van gebruik.

VIDEODISPLAY

Vraag

Waarom krijg ik storing op de ouderunit?
Waarom knippert het display op de ouderunit?

Antwoord

Er kan sprake zijn van een storing wanneer de ouderunit zich buiten het bereik van de babyunit bevindt. Er kan ook sprake zijn van storing als zich te veel muren of plafonds tussen de ouderunit en de babyunit bevinden of als er andere draadloze 2.4 GHz-apparaten zijn ingeschakeld (bijvoorbeeld een magnetron of een Wi-Fi-router).

Misschien heb je meer dan 2 sets babyfoons en kan er interferentie optreden. Houd deze 2 babyunits uit de buurt van elkaar, idealiter in afzonderlijke kamers.

Zet de ouderunit op een andere plaats, dichterbij de babyunit of schakel de andere draadloze apparaten uit.

De oplaadbare batterij van de ouderunit moet mogelijk worden opgeladen.

Waarom is er niets op het display te zien terwijl het verbindingslampje groen is?

Op de ouderunit is mogelijk de modus AUDIO, VOX of ECO geselecteerd. Druk op de modusknop op de rechterkant van de ouderunit om van modus (zie 'Modi') te wisselen.

Waarom is het beeld op de display zo onduidelijk?

Voor het display is mogelijk een te lage helderheid ingesteld. Verhoog de helderheid van het display van de ouderunit door de bedieningsknop in het midden te gebruiken.

Misschien is de lens van de babyunit niet goed schoon. Maak de lens schoon met een droge doek.

De babyunit staat mogelijk te ver van uw baby vandaan. Zorg ervoor dat de babyunit op een afstand van niet meer dan 1,5 meter van uw baby af staat voor een optimale videokwaliteit. Als u de babyunit dichterbij dan 1 meter bij uw baby plaatst, is er meer gevaar voor verwurging.

Algemene informatie

Oplaadbare li-ion-batterij (2600 mAh)
FHSS-frequentieband 2,4 GHz
Maximaal radiofrequentievermogen: ≤ 20 dBm

Voedingseenheid:

Model: ASSA105E-050100 (EU-stekker) of
ASSA105B-050100 (VK-stekker)

Invoer: 100-240 V 50/60 Hz $\sim 0,35$ A

Uitvoer: 5,0 V \equiv 1,0 A, 5,0 W

Gemiddelde actieve efficiëntie: $\geq 73,62\%$

Energieverbruik bij nullast (W): 0,1 W

Wandmontage

Afdruk-instructies:

Druk deze pagina af op 100 % en gebruik de sjabloon om nauwkeurig de positie voor de schroefgaten op de wand te markeren.

