

PHILIPS

Soundbar

Série 8000

TAB8905

Mode d'emploi



Enregistrez votre produit et obtenez une assistance à
www.philips.com/support

Table des matières

1 Important	3	Connexion au Wi-Fi (fonctionnement sans fil)	14
Sécurité	3		
Prendre soin de votre produit	4		
Respect de l'environnement	4		
Conformité	4		
Aide et support	5		
Déclaration de mise en garde de la FCC et d'IC pour les utilisateurs (États-Unis et Canada uniquement)	5		
2 Votre barre de son	6	4 Utilisation de votre barre de son	16
Contenu de la boîte	6	Marche et arrêt	16
Unité principale	6	Veille automatique	16
Connecteurs	7	Sélection des modes	17
Caisson de graves sans fil	7	Réglage du volume	17
Télécommande	8	Mode sonore Dolby	17
Préparation de la télécommande	9	Réinitialisation aux valeurs d'usine	17
Positionnement	9	Menu de configuration	17
Montage mural	10	Utilisation du Bluetooth	18
		Utilisation de AUX / OPTICAL / HDMI ARC	19
		Utilisation de l'USB	20
		Écoute de Spotify	20
		Mise à jour du micrologiciel	20
3 Connexions	11	5 Spécifications du produit	21
Dolby Atmos®	11		
Connexion à la prise HDMI	12	6 Résolution des problèmes	22
Connexion à la prise optique	12	Marques commerciales	24
Connexion à la prise AUX	13		
Branchement de l'alimentation électrique	13		
Jumelage avec le caisson de graves	13		

1 Important

Veillez lire et comprendre toutes ces consignes avant d'utiliser votre produit. Si des dommages sont provoqués par le non respect de ces instructions, la garantie ne s'applique pas.

Sécurité

Risque d'électrocution ou d'incendie !

- Avant de faire ou modifier des branchements, assurez-vous que tous les appareils sont débranchés de la prise électrique.
- N'exposez jamais le produit et les accessoires à la pluie ou à l'eau. Ne placez jamais de récipients contenant des liquides, tels que des vases, à proximité du produit. Si des liquides sont renversés sur ou dans le produit, débranchez-le immédiatement de la prise secteur. Contactez le Service consommateurs de pour faire réviser le produit avant de l'utiliser.
- Ne placez jamais le produit et les accessoires près de flammes nues ou d'autres sources de chaleur, y compris la lumière directe du soleil.
- N'insérez jamais aucun objet dans les fentes de ventilation ou dans d'autres ouvertures du produit.
- Lorsque la prise secteur ou une rallonge électrique est utilisée comme dispositif de débranchement, celle-ci doit rester facilement accessible.
- La batterie (le bloc de batteries ou les piles installées) ne doit pas être exposée à une chaleur excessive telle que le soleil, un feu ou similaire.
- Débranchez le produit de la prise secteur avant des orages et la foudre.
- Lorsque vous débranchez le cordon secteur, tirez toujours sur la fiche et jamais sur le cordon.
- Utilisation du produit sous des climats tropicaux et/ou tempérés.

Risque de court-circuit ou d'incendie !

- L'identification et les valeurs d'alimentation se trouvent sur la plaque signalétique au dos ou au dessous du produit.

- Avant de connecter le produit à la prise secteur, vérifiez que la tension d'alimentation correspond à la valeur imprimée au dos ou au dessous du produit. Ne branchez jamais le produit sur la prise secteur si la tension est différente.

Risque de blessure ou de dommage à ce produit !

- Pour le montage mural, ce produit doit être solidement fixé à la paroi conformément aux instructions d'installation. Utilisez uniquement la fixation murale fournie (si disponible). Un montage mural incorrect peut provoquer un accident, une blessure ou des dommages. Si vous avez des questions, contactez le service client de votre pays.
- Ne placez jamais le produit ou des objets sur les cordons secteur ou sur un autre équipement électrique.
- Si le produit est transporté par des températures inférieures à 5 °C, déballez-le et patientez jusqu'à ce que sa température soit égale à la température de la pièce avant de le brancher sur la prise secteur.
- Des pièces de ce produit peuvent être en verre. Manipulez-le avec soin pour éviter une blessure et des dommages.

Risque de surchauffe !

- N'installez jamais ce produit dans un espace confiné. Laissez toujours un espace d'au moins 10 centimètres (quatre pouces) autour du produit pour sa ventilation. Assurez-vous que d'autres objets, tels que des rideaux, ne recouvrent jamais les fentes de ventilation du produit.

Risque de contamination !

- Ne mélangez pas les piles (usagée et neuve ou saline et alcaline, etc.).
- ATTENTION : danger d'explosion si les piles sont remplacées incorrectement. Remplacez-les uniquement par un modèle identique ou d'un type équivalent.
- Retirez toujours les piles si elles sont épuisées ou si la télécommande ne va pas être utilisée pendant longtemps.
- Les piles contiennent des substances chimiques, elles doivent être éliminées correctement.

Risque d'ingestion des piles !

- Le produit / la télécommande peut contenir une pile de type pièce / bouton qui peut être avalée. Conservez

constamment le produit hors de portée des enfants ! En cas d'ingestion, la pile peut provoquer des blessures graves ou la mort. Des brûlures internes graves peuvent survenir dans les deux heures suivant l'ingestion.

- Si vous pensez qu'une pile pourrait avoir été avalée ou introduite dans une partie du corps, consultez un médecin immédiatement.
- Lorsque vous remplacez les piles, conservez toujours toutes les piles neuves et usagées hors de portée des enfants. Vérifiez que le logement des piles est bien fermé après les avoir remplacées.
- Si le logement de la pile ne peut pas être complètement fermé, cessez d'utiliser le produit. Conservez-le hors de portée des enfants et contactez le fabricant.



Cet appareil est de CLASSE II avec une double isolation et aucune terre de protection intégrée.



Tension CA



Utilisez uniquement les alimentations électriques listées dans le mode d'emploi.

Prendre soin de votre produit

Utilisez uniquement un chiffon en microfibre pour nettoyer le produit.

Respect de l'environnement

Mise au rebut des produits et batteries usagés



Votre produit est conçu et fabriqué avec des matériaux et des composants de qualité supérieure qui peuvent être recyclés ou réutilisés.



Ce symbole sur un produit signifie que le produit est couvert par la Directive européenne 2012/19/UE.



Ce symbole signifie que le produit contient des piles couvertes par la Directive européenne 2013/56/UE qui ne peuvent pas être éliminées avec les déchets ménagers courants.

Renseignez-vous sur le système de collecte séparé local des produits électriques, électroniques et des piles. Respectez les règles locales et ne jetez jamais le produit et ses piles avec les déchets ménagers courants. Une mise au rebut correcte des produits et des piles usagés contribue à éviter des conséquences négatives pour l'environnement et la santé humaine.

Retrait des piles

Pour retirer les piles, reportez-vous à la section de leur installation.

Pour un appareil Wi-Fi 5G

Le dispositif prévu pour fonctionner dans la bande 5150 - 5350 MHz est destiné uniquement à une utilisation en intérieur, afin de réduire le risque de brouillage préjudiciable des systèmes mobiles par satellite à canal identique ;

AT	BE	BG	CZ	DK	EE	FR
DE	IS	IE	IT	EL	ES	CY
LV	LI	LT	LU	HU	MT	NL
NO	PL	PT	RO	SI	SK	TR
FI	SE	CH	UK	HR		

Conformité

Ce produit est conforme aux exigences relatives aux interférences radio de la Communauté européenne.

Par le présent document, TP Vision Europe B.V. déclare que ce produit est conforme aux exigences essentielles et aux autres dispositions pertinentes de la Directive 2014/53/UE.

Vous pouvez trouver la Déclaration de conformité sur www.p4c.philips.com.

Aide et support

Si vous avez besoin d'un support en ligne étendu, visitez www.philips.com/support pour :

- télécharger le mode d'emploi et le guide de démarrage rapide,
- visionner des leçons vidéo (disponibles uniquement pour certains modèles),
- trouver des réponses aux questions fréquemment posées (FAQ),
- nous envoyer une question par courriel,
- discuter avec un représentant de notre assistance.

Suivez les instructions du site Web pour sélectionner votre langue, puis entrez le numéro de modèle de votre produit. Sinon, vous pouvez contacter le service consommateurs de votre pays. Avant de le contacter, notez le numéro de modèle et le numéro de série de votre produit. Vous pouvez trouver ces informations au dos ou au dessous de votre produit.

Déclaration de mise en garde de la FCC et d'IC pour les utilisateurs (États-Unis et Canada uniquement)

INFORMATIONS DE LA FCC

REMARQUE : Cet équipement a été testé et jugé conforme aux limites applicables à un dispositif numérique de Classe B, selon le chapitre 15 de la réglementation de la FCC. Ces limites sont prévues pour offrir une protection raisonnable contre les interférences nuisibles au sein d'une installation résidentielle. Cet équipement génère, utilise et peut rayonner une énergie

radiofréquence et, s'il n'est pas installé et utilisé conformément aux instructions, peut causer des interférences nuisibles aux communications radio.

L'absence d'interférences au sein d'une installation particulière n'est cependant pas garantie. S'il s'avère que cet équipement cause des interférences nuisibles à la réception des appareils de radio ou de télévision, ce qu'on peut déterminer en allumant et en éteignant l'équipement, nous conseillons à l'utilisateur d'essayer de corriger ces interférences en prenant une ou plusieurs des mesures suivantes :

- Réorienter ou repositionner l'antenne réceptrice.
- Éloigner davantage l'équipement du récepteur.
- Brancher l'équipement sur la prise d'un circuit différent de celui auquel est connecté le récepteur.
- Demander assistance au revendeur ou à un technicien expérimenté en radio et télévision.

IC-Canada : CAN IECES-3(B)/NMB-3(B)

L'émetteur/récepteur exempt de licence contenu dans le présent appareil est conforme aux CNR d'Innovation, Sciences et Développement économique Canada applicables aux appareils radio exempts de licence. L'exploitation est autorisée aux deux conditions suivantes :

1. L'appareil ne doit pas produire de brouillage ;
2. L'appareil doit accepter tout brouillage radioélectrique subi, même si le brouillage est susceptible d'en compromettre le fonctionnement.

Avertissement de la FCC et d'IC :

- Cet équipement doit être installé et utilisé à une distance minimale de 20 cm entre le radiateur et votre corps.
- Tout changement ou toute modification apportés à cet appareil qui ne sont pas expressément approuvés par la partie responsable de la conformité pourra entraîner l'annulation du droit de l'utilisateur à utiliser l'équipement.

2 Votre barre de son

Félicitations pour votre achat et bienvenue chez Philips ! Pour profiter complètement du support offert par Philips, enregistrez votre barre de son sur www.philips.com/support.

Contenu de la boîte

Vérifiez et identifiez les éléments dans l'emballage :

- 1 barre de son
- 1 caisson de graves sans fil
- 1 télécommande
- 4 cordons secteurs*
- 1 kit de montage mural
(2 supports muraux, 2 vis, 2 chevilles)
- 1 Guide de démarrage rapide / Carte de garantie / Fiche de sécurité / Gabarit de montage mural

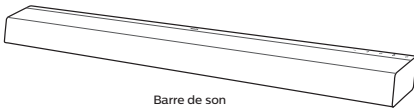

Barre de son



Télécommande

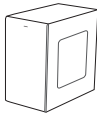

Caisson de graves sans fil

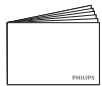

Guide de démarrage rapide



2 X

Cordon d'alimentation*

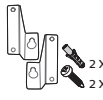

Support mural
Chevilles
Vis (pour le mur)

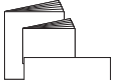

Carte de garantie
Fiche de sécurité
Gabarit de montage mural

- * Le nombre de cordons secteurs et les types des prises varient selon les régions.
- Les images, illustrations et dessins présentés dans ce mode d'emploi sont fournis à titre indicatif uniquement, l'apparence du produit réel peut varier.

Unité principale

Cette section fournit une présentation de l'unité principale.

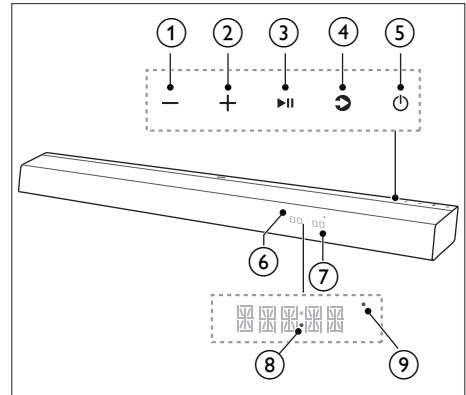

- 1 Bouton - (Volume)**
Diminution du volume.
- 2 Bouton + (Volume)**
Augmentation du volume.
- 3 Bouton ►|| (Lecture/Pause)**
Démarrage, pause ou reprise de la lecture.
- 4 Bouton (Source)/jumelage Bluetooth**
 - Sélection d'une source d'entrée pour la barre de son.
 - Appuyez longuement pour activer la fonction de jumelage en mode Bluetooth ou pour déconnecter l'appareil Bluetooth actuellement jumelé.
- 5 Bouton (Veille-Marche)**

État de l'alimentation	Action	Fonction
Marche		<ul style="list-style-type: none"> • Suit l'état de la source
Semi-veille	Appuyez une fois sur le bouton (Veille-Marche)	<ul style="list-style-type: none"> • Le Wi-Fi est toujours actif. • Il prend toujours en charge Play-Fi et AirPlay2.

Veille éco	Appuyez pendant 5 secondes sur le bouton 	<ul style="list-style-type: none"> Le Wi-Fi est désactivé. Le produit passe à son mode à faible consommation d'énergie. Le redémarrage du système prendra un temps relativement plus long.
-------------------	--	---

- ⑥ **Panneau d'affichage**
- ⑦ **Capteur de la télécommande**
- ⑧ **Témoin d'alimentation**
- ⑨ **Témoin du Wi-Fi (jaune)**

État du témoin	État
Clignotant	Mode point d'accès Wi-Fi (AP)
Double clignotement	Mode configuration Wi-Fi protégée (WPS)
Allumé fixe	Connecté / Jumelage effectué

Connecteurs

Cette section fournit une présentation des connecteurs disponibles sur votre barre de son.

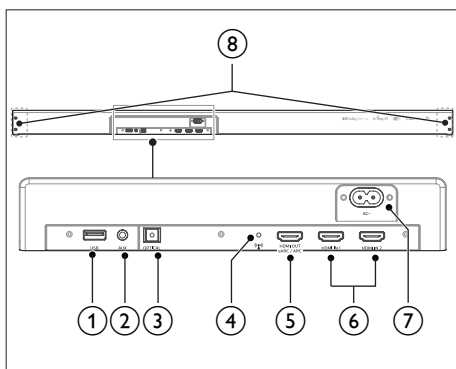

- ①  **USB**
 - Entrée audio d'un dispositif de

- stockage USB.
- Mise à jour du logiciel de ce produit.

- ② **AUX**
Entrée audio de, par exemple, un lecteur MP3 (prise jack 3,5 mm).
- ③ **OPTIQUE**
Connexion à une sortie audio optique du téléviseur ou d'un appareil numérique.
- ④ **Bouton  (Configuration du Wi-Fi)**
 - Déclenche la configuration Wi-Fi pour Play-Fi.
 - Appuyez pendant 3 secondes sur le bouton pour activer le mode WPS.
 - Appuyez pendant 8 secondes sur le bouton pour activer le mode AP.
- ⑤ **HDMI OUT (eARC/ARC)**
Connexion de l'entrée HDMI du téléviseur.
- ⑥ **HDMI 1 / HDMI 2**
Connexion de l'entrée HDMI du téléviseur.
- ⑦ **Prise AC~**
Connexion de l'alimentation électrique.
- ⑧ **Emplacement pour support mural**

Caisson de graves sans fil

Cette section fournit une présentation du caisson de graves sans fil.

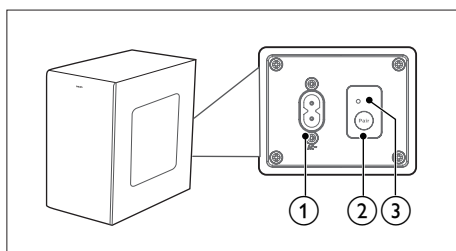



- ① **Prise AC~**
Connexion de l'alimentation électrique.
- ② **Bouton Pair (Jumelage)**
Appuyez pour passer au mode de jumelage du caisson de graves.
- ③ **Témoin du caisson de graves**
Déterminez l'état en fonction du témoin du caisson de graves sans fil.

État du témoin	État
Clignotement rapide	Cuisson de graves en mode de jumelage.
Allumé fixe	Connecté / Jumelage effectué
Clignotement lent	Connexion / Échec du jumelage

Télécommande

Cette section fournit une présentation de la télécommande.

① (Veille-Marche)

État de l'alimentation	Action	Fonction
Marche		<ul style="list-style-type: none"> Suit l'état de la source
Semi-veille	Appuyez une fois sur le bouton 	<ul style="list-style-type: none"> Le Wi-Fi est toujours actif. Il prend toujours en charge Play-Fi et AirPlay2.
Veille éco	Appuyez pendant 5 secondes sur le bouton 	<ul style="list-style-type: none"> Le Wi-Fi est désactivé. Le produit passe à son mode à faible consommation d'énergie. Le redémarrage du système prendra un temps relativement plus long.

② (Source)

- Sélection d'une source d'entrée pour la barre de son.
- Appuyez longuement pour activer la fonction de jumelage en mode Bluetooth ou pour déconnecter l'appareil Bluetooth actuellement jumelé.

③ (Dolby)

Activation / désactivation du Dolby.

④ (Silence)

Coupure ou rétablissement du volume.

⑤ (Lecture/Pause)

- Démarrage, pause ou reprise de la lecture en mode USB / BT / PLAY-Fi.
- Confirmation d'une sélection.

⑥ (Flèches)

◀ / ▶ (Précédent/Suivant)

- Saut à la piste précédente ou suivante en mode USB / BT / PLAY-Fi.
- Navigation vers la gauche/droite dans la structure du menu.

▼ / ▲

- Navigation vers le bas/haut dans la structure du menu.



⑦ (MENU)

Entrée dans le menu de configuration.

⑧ (Retour)

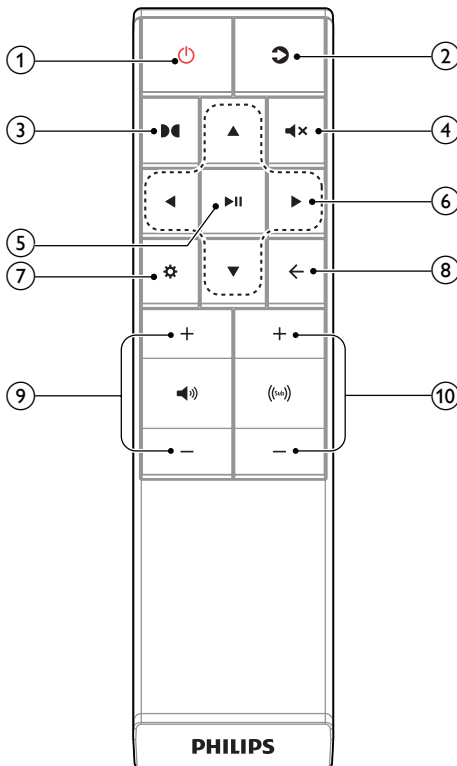
- Revient au menu précédent. Sort du menu.
- Appuyez pendant 10 secondes sur le bouton pour réinitialiser le module Wi-Fi de la barre de son aux paramètres d'usine.



- 9  +/- (Volume de la barre de son)
Augmentation / diminution du volume de la barre de son.
- 10  +/- (Volume du caisson de graves)
Augmentation / diminution du volume du caisson de graves.

Préparation de la télécommande

- La télécommande fournie permet d'actionner l'appareil à distance.
- Même si la télécommande est utilisée dans la portée effective de 6 m (19,7 pieds), son fonctionnement peut être impossible si des obstacles se trouvent entre l'appareil et celle-ci.
- Si la télécommande est utilisée près d'autres produits qui génèrent des rayonnements infrarouges, ou si d'autres appareils de télécommande utilisant des rayonnements infrarouges sont utilisés près de l'appareil, elle peut fonctionner incorrectement. Inversement, les autres produits peuvent fonctionner incorrectement.

Première utilisation :

L'appareil a une pile au lithium CR2025 préinstallée. Retirez la languette de protection pour activer la pile de la télécommande.

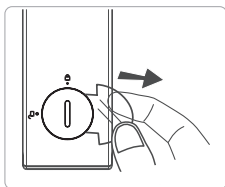

Remplacement de la pile de la télécommande

La télécommande requiert une pile au lithium 3 V CR2025.

- 1 Insérez des outils (tels que des piles ou des pièces) dans la rainure du couvercle du logement de la pile et tournez dans le sens trigonométrique vers  (déverrouiller).
- 2 Retirez la pile usagée, qui se trouve dans le couvercle, placez la pile CR2025 neuve et veillez à respecter sa polarité (+/-).

- 3 Insérez les outils dans la rainure du couvercle du logement de la pile et tournez dans le sens horaire vers  (verrouiller), afin de le bloquer dans la télécommande.

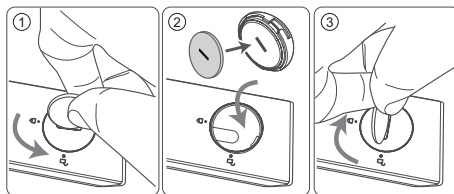

Précautions relatives aux piles

- Si la télécommande ne doit pas être utilisée pendant longtemps (plus d'un mois), retirez sa pile afin d'éviter qu'elle ne fuie.
- Si la pile fuit, essayez la fuite à l'intérieur du logement de la pile et remplacez la pile par une neuve.
- N'utilisez pas de pile autre que celle spécifiée.
- Ne chauffez pas et ne démontez pas les piles.
- Ne les jetez jamais dans le feu ou dans l'eau.
- Ne transportez pas et ne rangez pas de pile avec des objets métalliques. Ceci pourrait provoquer un court-circuit des piles, les faire fuir ou exploser.
- Ne rechargez jamais une pile à moins qu'il ne soit confirmé qu'elle est d'un type rechargeable.

Positionnement

Placez le caisson de graves à au moins 1 mètre (3 pieds) de votre barre de son et à dix centimètres de la paroi. Pour les meilleurs résultats, placez votre caisson de graves comme représenté ci-dessous.

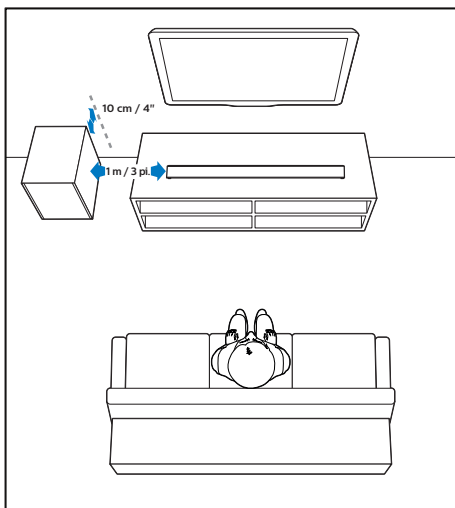

Longueur et diamètre de vis

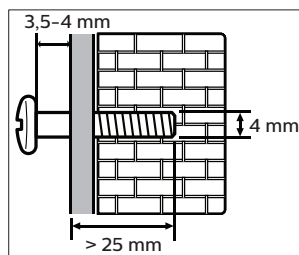

Hauteur de montage mural suggérée

Il est recommandé d'installer le téléviseur avant de monter la barre de son au mur. Une fois le téléviseur installé, montez la barre de son à 50 mm / 2,0" du bas du téléviseur.

- 1 Percez deux trous parallèles au téléviseur (\varnothing 3-8 mm chacun selon le type du mur) dans le mur.
 - ↳ La distance entre les trous est :
 - 856 mm / 33,7" (TAB8405 / TAB8505)
 - 1017 mm / 40" (TAB8805)
 - 1076 mm / 42" (TAB8905)
 - ↳ Vous pouvez utiliser le gabarit de montage mural fourni pour vous aider à positionner les perçages sur le mur.
 - ↳ Fixez les chevilles et les vis dans les trous.
- 2 Retirez les vis (4) de l'unité principale.
 - ↳ Fixez les supports muraux (2) sur l'unité principale avec les vis retirées de l'unité principale.
- 3 Accrochez la barre de son sur les vis de fixation.

Montage mural

Remarque

- Un montage mural incorrect peut provoquer un accident, une blessure ou des dommages. Si vous avez des questions, contactez le service client de votre pays.
- Avant d'effectuer le montage mural, vérifiez que la paroi peut supporter le poids de votre barre de son.
- Avant le montage mural, vous n'avez pas besoin de retirer les pieds en caoutchouc au dessous de la barre de son, ils ne pourraient pas être rattachés par la suite.
- En fonction du type du mur sur lequel vous souhaitez monter votre barre de son, veillez à utiliser des vis d'une longueur et d'un diamètre adéquats.
- Veuillez vérifier si la prise USB à l'arrière de la barre de son est connectée à un appareil USB. S'il s'avère que l'appareil USB connecté gêne le montage mural, vous devez utiliser un autre appareil USB d'une taille adéquate.

3 Connexions

Cette section vous aide à connecter votre barre de son à un téléviseur et à d'autres appareils, puis à les configurer. Pour des informations sur les connexions de base de votre barre de son et des accessoires, reportez-vous au guide de démarrage rapide.

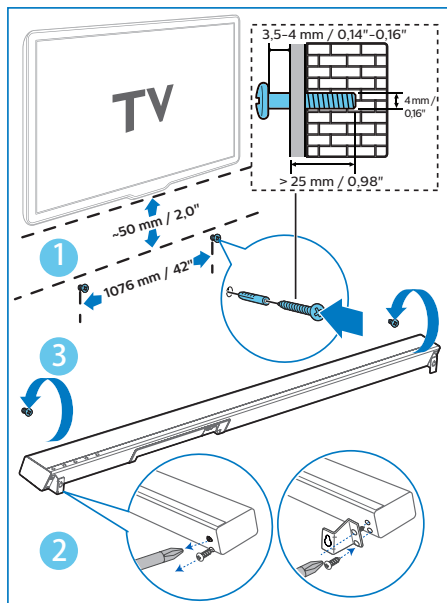

Remarque

- L'identification et les valeurs d'alimentation se trouvent sur la plaque signalétique au dos ou au dessous du produit.
- Avant de faire ou modifier des branchements, assurez-vous que tous les appareils sont débranchés de la prise électrique.

Dolby Atmos®

Dolby Atmos vous offre une expérience d'écoute immersive en créant un son tridimensionnel, et toute la richesse, la clarté et la puissance du son Dolby. Pour plus d'informations, veuillez visiter dolby.com/technologies/dolby-atmos.

Utilisation du Dolby Atmos®

Le Dolby Atmos® est disponible uniquement en mode HDMI ARC/eARC. Pour plus de détails sur la connexion, veuillez vous reporter à « **Connexion HDMI** ».

- 1 Pour utiliser le Dolby Atmos® en mode HDMI 1 / HDMI 2 / HDMI ARC, votre téléviseur doit le prendre en charge.
- 2 Veillez à sélectionner « Aucun encodage » pour le flux de bits de la sortie audio numérique de l'appareil externe connecté (par ex. un lecteur de DVD ou Blu-ray, un téléviseur, etc.).
- 3 Une fois Dolby Atmos / Dolby Digital / format PCM sélectionnés, la barre de son affiche DOLBY ATMOS / DOLBY AUDIO / PCM AUDIO / DOLBY SURROUND.

Remarque

- L'expérience complète du Dolby Atmos n'est disponible que lorsque la barre de son est connectée à la source via un câble HDMI 2.0.
- La barre de son fonctionnera toujours lorsqu'elle sera connectée par une autre méthode (telle qu'un câble optique numérique) mais les fonctionnalités du Dolby ne seront alors pas toutes prises en charge. Compte tenu de ce qui précède, nous vous recommandons de vous connecter via HDMI, afin de garantir la prise en charge intégrale du Dolby.

Connexion à la prise HDMI

Certains téléviseurs 4K HDR exigent que l'entrée HDMI ou les paramètres d'image soient réglés pour la réception d'un contenu HDR. Pour plus de détails sur la configuration de l'affichage HDR, veuillez vous reporter au mode d'emploi de votre téléviseur.

Option 1 : eARC/ARC (Audio Return Channel, canal de retour audio)

Votre barre de son supporte le HDMI avec canal de retour audio (eARC/ARC). Si votre téléviseur est compatible HDMI ARC, vous pouvez entendre son son sur votre barre de son en utilisant un seul câble HDMI.

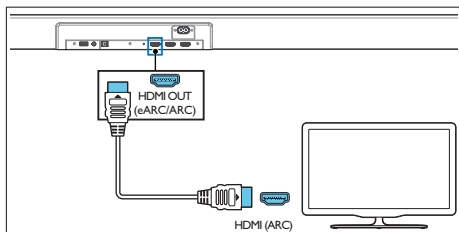

1 Sur votre téléviseur, activez les fonctions HDMI-CEC. Pour plus d'informations, consultez le mode d'emploi du téléviseur.

- Le connecteur **HDMI ARC** du téléviseur peut porter un marquage différent. Pour plus d'informations, consultez le mode d'emploi du téléviseur.

2 Utilisez un câble HDMI haute vitesse pour brancher le connecteur **HDMI OUT (eARC/ARC)-TO TV** de votre barre de son au connecteur **HDMI ARC** du téléviseur.

Remarque

- Votre téléviseur doit prendre en charge le HDMI-CEC et la fonction ARC. HDMI-CEC et ARC doivent être activés.
- La méthode de paramétrage du HDMI-CEC et de l'ARC peut différer selon le téléviseur. Pour plus de détails sur la fonction ARC, reportez-vous au mode d'emploi de votre téléviseur.
- Assurez-vous d'utiliser des câbles HDMI pouvant prendre en charge la fonction ARC.

Option 2 : HDMI standard

Si votre téléviseur n'est pas compatible HDMI ARC, connectez-lui votre barre de son via une connexion HDMI standard.

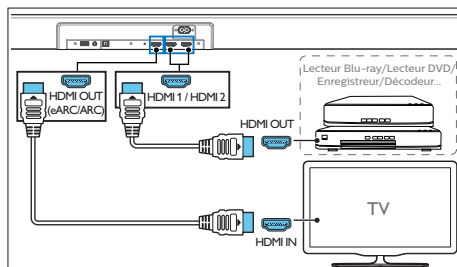

- 1 Utilisez un câble HDMI (inclus) pour connecter la prise **HDMI IN (1 ou 2)** de la barre de son à vos appareils externes (tels que des consoles de jeux, des lecteurs de DVD et Blu-ray).
- 2 Utilisez un câble HDMI (inclus) pour connecter la prise **HDMI OUT (eARC/ARC)** de la barre de son à la prise HDMI IN du téléviseur.

Connexion à la prise optique

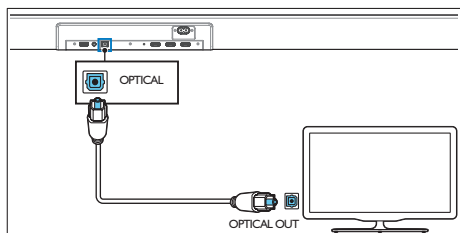

- 1 Utilisez un câble optique pour connecter la prise **OPTICAL** de votre barre de son à la prise **OPTICAL OUT** du téléviseur ou d'un autre appareil.
 - Le connecteur optique numérique peut être marqué **SPDIF** ou **SPDIF OUT**.

Connexion à la prise AUX

- a. **Utilisation d'un câble audio 3,5 mm vers 3,5 mm.**
 - Utilisez un câble audio 3,5 mm vers 3,5 mm (non inclus) pour connecter la prise casque du téléviseur à la prise AUX de l'appareil.

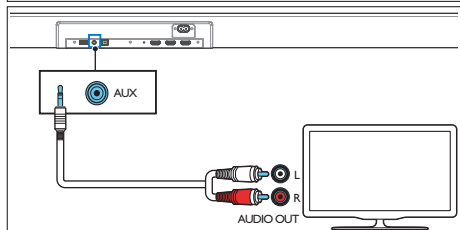
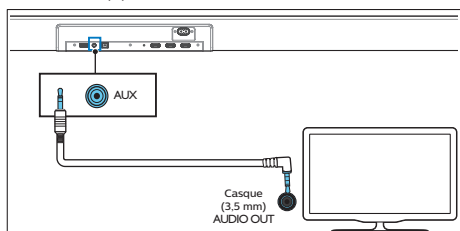

- b. **Utilisation d'un câble audio RCA vers 3,5 mm.**
 - Utilisez un câble audio RCA vers 3,5 mm (non inclus) pour connecter les prises de sortie audio du téléviseur à la prise AUX de l'appareil.

Branchement de l'alimentation électrique

- Avant de brancher le cordon secteur, vérifiez que vous avez terminé toutes les autres connexions.
- **Risque d'endommagement du produit !** Vérifiez que la tension du secteur correspond à la tension imprimée au dos ou au dessous de l'appareil.

- 1 Branchez le câble secteur dans la prise AC~ de l'appareil puis dans une prise secteur.
- 2 Branchez le câble secteur dans la prise AC~ du caisson de graves puis dans une prise secteur.

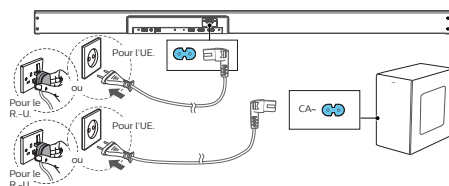

- * Le nombre de cordons secteurs et les types des prises varient selon les régions.

Jumelage avec le caisson de graves

Jumelage automatique

Branchez la barre de son et le caisson de graves dans leurs prises secteurs puis appuyez sur l'unité ou la télécommande pour allumer l'appareil. Le caisson de graves et la barre de son sont jumelés automatiquement.

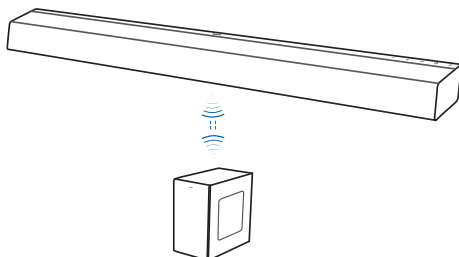

- ↳ Déterminez l'état en fonction du témoin du caisson de graves sans fil.

État du témoin	État
Clignotement rapide	Caisson de graves en mode de jumelage.
Allumé fixe	Connecté / Jumelage effectué
Clignotement lent	Connexion / Échec du jumelage

Conseils

- N'appuyez pas sur le bouton de jumelage (PAIR) de l'arrière du caisson de graves, sauf pour un jumelage manuel.

Jumelage manuel

Si vous n'entendez pas de son du caisson de graves sans fil, jumelez-le manuellement.

- 1 Débranchez à nouveau les deux appareils des prises secteurs, puis rebranchez-les après 3 minutes.
- 2 Appuyez pendant 5 secondes sur le bouton **Pair** à l'arrière du caisson de graves.
 - ↳ Le témoin de jumelage du caisson de graves clignote rapidement.
- 3 Appuyez pendant 5 secondes sur **⏻** sur l'appareil ou la télécommande pour faire basculer l'appareil en mode ECO STANDBY.
- 4 Appuyez alors sur le bouton **⏻** de l'unité ou de la télécommande pour allumer l'appareil.
 - ↳ Le témoin de **jumelage** du caisson de graves devient fixe une fois l'opération réussie.
- 5 Si le témoin de jumelage clignote toujours, répétez les étapes 1 à 3.

Conseils

- Le caisson de graves doit être à moins de 6 m de la barre de son dans une zone dégagée (le plus proche est le mieux).
- Retirez tous les objets entre le caisson de graves et la barre de son.
- Si la connexion sans fil échoue à nouveau, vérifiez s'il y a un conflit ou une forte interférence (telle qu'une interférence d'un appareil électronique) sur les lieux. Supprimez ces conflits ou fortes interférences et répétez les procédures ci-dessus.

Connexion au Wi-Fi (fonctionnement sans fil)

(Pour les versions iOS et Android.)

En connectant cet appareil et des téléphones portables ou tablettes (tels que des iPad, iPhone, iPod touch, téléphones Android, etc.) au même réseau Wi-Fi, vous pouvez utiliser l'application Philips Sound avec DTS Play-Fi pour commander la lecture de fichiers audio sur la barre de son.

- 1 Connectez votre téléphone ou votre tablette au même réseau Wi-Fi que celui auquel vous souhaitez connecter votre barre de son.
- 2 Téléchargez et installez l'application Philips Sound avec DTS Play-Fi sur un téléphone ou une tablette.

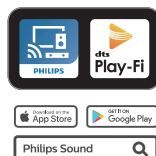

- Vérifiez que votre routeur est allumé et fonctionne correctement.
- 3 Appuyez pendant 8 secondes sur le bouton **Ⓜ** (Wi-Fi) à l'arrière du boîtier pour déclencher la connexion Wi-Fi.
 - ↳ Attendez que l'enceinte émette une deuxième tonalité, puis relâchez le bouton.
 - 4 Attendez que le témoin du Wi-Fi de la façade du boîtier passe d'un clignotement rapide à une pulsation lente. Lorsqu'il clignote lentement, il indique que l'enceinte est en mode de configuration du Wi-Fi.
 - 5 Lancez l'application Philips Sound avec DTS Play-Fi. Suivez les instructions de l'application pour connecter ce produit à votre réseau Wi-Fi.

Remarque

Pour la version iOS uniquement

Le réseau Wi-Fi utilisé par l'iPhone doit être temporairement basculé vers le point d'accès de l'appareil Play-Fi, puis l'application Philips Sound doit être redémarrée pour terminer la configuration Wi-Fi du produit. Voyez les étapes ci-dessous :

- Accéder aux Paramètres.
- Sélectionnez le paramètre Wi-Fi.
- Sélectionnez l'appareil Play-Fi dans la configuration du Wi-Fi.
- Revenez dans l'application Philips Sound pour continuer la configuration.

- 6 Une fois la connexion Wi-Fi établie, le témoin Wi-Fi de la façade du boîtier cesse de clignoter et devient fixe. Une fois ce produit configuré sur votre réseau Wi-Fi, vous pouvez le commander à partir de n'importe quel smartphone ou tablette sur le même réseau.
 - ↳ Lorsque vous utilisez l'application pour lire de la musique, l'affichage indique PLAY-FI.
- 7 Vous pouvez modifier le nom de l'appareil une fois la connexion établie. Vous avez le choix entre plusieurs noms ou vous pouvez créer le vôtre en choisissant Nom personnalisé à la fin de la liste des noms. Sinon, le nom par

- 8 Ce produit peut effectuer une mise à jour de son logiciel une fois la connexion établie. Effectuez la mise à niveau vers le dernier logiciel lors de votre première configuration. Cette mise à niveau du logiciel peut prendre plusieurs minutes. Ne débranchez pas votre enceinte, n'éteignez pas votre appareil et ne quittez pas le réseau pendant la mise à jour.

Configuration d'AirPlay

Utilisez AirPlay pour configurer la connexion Wi-Fi de l'appareil iOS (iOS7 ou postérieur) et de la barre de son.

- 1 Appareil iOS : Paramètres > Wi-Fi > sélectionnez votre réseau domestique [Appareil Play-Fi (xxxxxx)].
- 2 Lancez l'application Philips Sound avec DTS Play-Fi. Suivez les instructions de l'application pour connecter ce produit à votre réseau Wi-Fi.
 - ↳ Une fois la connexion Wi-Fi établie, le témoin Wi-Fi de la façade du boîtier cesse de clignoter et devient fixe. Une fois ce produit configuré sur votre réseau Wi-Fi, vous pouvez le commander à partir de n'importe quel smartphone ou tablette sur le même réseau.
 - ↳ Lorsque vous utilisez l'application pour lire de la musique, l'affichage indique PLAY-FI.
- 3 Vous pouvez modifier le nom de l'appareil une fois la connexion établie. Vous avez le choix entre plusieurs noms ou vous pouvez créer le vôtre en choisissant Nom personnalisé à la fin de la liste des noms. Sinon, le nom par défaut est utilisé.
- 4 Ce produit peut effectuer une mise à jour de son logiciel une fois la connexion établie. Effectuez la mise à niveau vers le dernier logiciel lors de votre première configuration. Cette mise à niveau du logiciel peut prendre plusieurs minutes. Ne débranchez pas votre enceinte, n'éteignez pas votre appareil et ne quittez pas le réseau pendant la mise à jour.

Remarque

- Le produit peut effectuer une mise à jour de son logiciel une fois la connexion établie. Une mise à niveau est requise après la configuration initiale. Sans la mise à niveau, les fonctionnalités du produit peuvent ne pas être toutes disponibles.
- Si la première configuration échoue, appuyez pendant 8 secondes sur le bouton Wi-Fi de la barre de son jusqu'à ce qu'une deuxième tonalité soit émise et que le témoin du Wi-Fi clignote lentement. Réinitialisez la connexion Wi-Fi, redémarrez l'application et recommencez la configuration.
- Si vous souhaitez passer d'un réseau à un autre, vous devez reconfigurer la connexion. Appuyez pendant 8 secondes sur le bouton (📶) (Wi-Fi) de la barre de son pour réinitialiser la connexion au Wi-Fi.

Mode WPS

Si votre routeur dispose d'une configuration Wi-Fi protégée (WPS), vous pouvez configurer la connexion sans entrer de mot de passe.

- 1 Appuyez pendant 4 secondes sur le bouton du Wi-Fi. Vous entendez une tonalité et le témoin du Wi-Fi clignote deux fois.
- 2 Appuyez sur le bouton WPS de votre routeur. Le bouton porte normalement ce logo WPS.
- 3 Suivez les instructions de l'application Philips Sound avec DTS Play-Fi pour démarrer le jumelage.



Remarque

- Le WPS n'est pas une fonctionnalité standard de tous les routeurs. Si votre routeur n'intègre pas le WPS, utilisez la configuration Wi-Fi standard.
- Appuyez une fois sur le bouton (📶) (Wi-Fi) si vous souhaitez quitter le mode WPS, sinon il est abandonné automatiquement après 2 minutes.

4 Utilisation de votre barre de son

Cette section doit vous aider à utiliser la barre de son pour diffuser le son des appareils connectés.

Avant de commencer

- Effectuez les connexions nécessaires décrites dans le guide de démarrage rapide et le mode d'emploi.
- Commutez la barre de son sur la source adéquate pour les autres appareils.

Marche et arrêt

- Lors de la première connexion de l'appareil au secteur, il reste en veille. Le témoin STANDBY (veille) s'allume blanc.

État de l'alimentation	Action	Fonction
Marche		<ul style="list-style-type: none">• Suit l'état de la source
Semi-veille	Appuyez une fois sur le bouton (📶).	<ul style="list-style-type: none">• Le Wi-Fi est toujours actif.• Il prend toujours en charge Play-Fi et AirPlay2.
Veille éco	Appuyez pendant 5 secondes sur le bouton (📶).	<ul style="list-style-type: none">• Le Wi-Fi est désactivé.• Le produit passe à son mode à faible consommation d'énergie.• Le redémarrage du système prendra un temps relativement plus long.

Veille automatique

L'appareil se met en veille automatiquement après environ 15 minutes si le téléviseur ou l'appareil externe est débranché (ou la fonction de lecture par USB, BT ou Play-Fi est mise en pause) ou arrêté.

- Pour éteindre l'appareil complètement, retirez la fiche secteur de la prise secteur.
- Veuillez éteindre l'appareil complètement pour économiser l'énergie lorsque vous ne l'utilisez pas.

Sélection des modes

- 1 Appuyez plusieurs fois sur le bouton  de l'appareil ou de la télécommande pour sélectionner le mode **AUX**, **OPTICAL**, **HDMI eARC/ARC**, **HDMI 1**, **HDMI 2**, **BT** ou **USB**.
 - ↳ Le mode sélectionné est indiqué sur l'affichage.
 - ↳ Play-Fi n'est pas une option de source. Play-Fi doit être commandé directement par l'application.

Réglage du volume

Réglage du volume de la barre de son

- 1 Appuyez sur  +/- (**Volume**) pour augmenter ou diminuer le niveau du volume.
 - Pour couper le son, appuyez sur **Silence**.
 - Pour rétablir le son, appuyez à nouveau sur **Silence** ou sur **Vol+ / Vol-** (**Volume**).

Réglage du volume du caisson de graves

- 1 Appuyez sur  +/- (**caisson de graves**) pour augmenter ou diminuer le niveau du volume du caisson de graves.



Mode sonore Dolby

Expérimentez une expérience audio immersive avec les mode sonores Dolby.

- 1 Appuyez sur le bouton  de la télécommande pour activer ou désactiver le mode Dolby.
 - **Marche** : crée une expérience d'écoute Dolby.
 - **Arrêt** : son stéréo deux canaux. L'idéal pour écouter de la musique.



Réinitialisation aux valeurs d'usine

Réinitialisation de l'appareil aux paramètres par défaut.





- En mode veille, appuyez successivement sur les boutons  ,  vol-] de la télécommande, l'écran affiche « RESET » pour réinitialiser les paramètres d'usine par défaut de l'hôte.
- L'appareil allumé, appuyez longuement sur le bouton  jusqu'à ce que l'écran affiche « RESET » pour réinitialiser le module Wi-Fi aux paramètres d'usine par défaut.

Menu de configuration

L'appareil vous permet de configurer des paramètres avancés afin de vous offrir une expérience encore meilleure.

- 1 Appuyez sur le bouton  (MENU) de la télécommande pour ouvrir le menu.
- 2 Sélectionnez le contenu avec  /  (Bas/Haut) sur la télécommande.

Affichage 	Description
EQ	Sélection de l'effet d'égaliseur (EG).
BASS	Réglage du niveau des graves.
TREB	Réglage du niveau des aigus.
AV SYNC	Réglage du retard audio.
CENT	Réglage du volume du canal central (TAB8805, TAB8905 seulement).
TOP	Réglage du volume du canal supérieur (TAB8905 seulement).
DIM	Réglage de la luminosité de l'affichage.
DISPLAY	Extinction automatique de l'affichage.
KEY TONE	Active ou désactive le son des touches.

- 3 Appuyez sur  (Entrée) pour confirmer votre sélection.
- 4 Modifiez les valeurs initiales de chacun des paramètres avec les flèches  /  (Gauche/Droite).
- 5 Appuyez sur  (Entrée) pour confirmer votre sélection.

- Pour revenir à l'écran précédent ou sortir des paramètres, appuyez sur ← (Retour).
- Si vous n'appuyez sur aucun bouton dans les 5 secondes, le système sort automatiquement du menu.

EQ

Sélectionnez les modes audio prédéterminés en fonction de votre vidéo et de votre musique : **MOVIE, MUSIC, VOICE, SPORT, CUSTOM.**

- **MOVIE** : (cinéma) crée une expérience d'écoute d'ambiance surround. Idéal pour regarder des films.
- **MUSIC** : (musique) crée un son stéréo à deux canaux ou multi-canaux. L'idéal pour écouter de la musique.
- **VOICE** : (voix) crée un effet sonore qui rend la voix humaine plus claire et présente pour l'écoute.
- **SPORT** : crée une atmosphère comme si vous regardiez un match de sport dans un stade.
- **CUSTOM** : (personnalisé) personnalise le son en fonction de vos préférences. Vous devez faire les réglages via l'application Fine Tune.
 - ↳ Par défaut, EQ est réglé sur MOVIE.

BASS/TREBLE

Réglage des niveaux des graves et aigus.

- ↳ BAS -5 ~ BAS +5
- ↳ TRB -5 ~ TRB +5
- ↳ Par défaut, les graves et les aigus sont réglés sur 0.

AV SYNC

Réglage du retard audio.

- Le traitement de l'image vidéo est parfois plus long que le temps nécessaire au traitement du signal audio. C'est ce qu'on appelle un « retard ». La fonction de retard audio est conçue pour remédier à ce décalage.
- Réglez le retard audio, qui s'applique uniquement au mode de lecture en cours. (Défini en mode de retard audio HDMI ARC, ce décalage n'est valide que pour le HDMI ARC.)
 - ↳ AV00 ~ AV200
 - ↳ Par défaut, le retard audio est réglé

sur 00.

CENT (CENTER)

(TAB8805, TAB8905 seulement)

Réglage du volume du canal central

- ↳ CTR -5 ~ CTR +5
- ↳ Par défaut, le volume du canal central est réglé sur 0.

TOP (TAB8905 seulement)

Réglage du volume du canal supérieur.

- ↳ TOP +5 ~ TOP -5
- ↳ Par défaut, le son du canal supérieur est réglé sur 0.

DIM

Réglage de la luminosité de l'affichage.

- ↳ DIM 03, DIM 02, DIM 01
- ↳ Par défaut, l'atténuation est réglée sur DIM 03.

DISPLAY

Il est réglé pour éteindre automatiquement l'affichage (à l'exception du témoin du Wi-Fi) après 3 secondes d'inactivité sans aucune opération de l'utilisateur.

- ↳ ON : l'affichage est allumé.
- ↳ OFF : l'affichage est éteint.
- ↳ Par défaut, l'affichage est réglé sur ON.





KEY TONE

Active ou désactive le son des touches.

- ↳ ON : réglage sur marche.
- ↳ OFF : réglage sur arrêt.
- ↳ Par défaut, le son des touches est réglé sur arrêt.

Utilisation du Bluetooth

Le Bluetooth vous permet de connecter la barre de son à votre appareil Bluetooth (tel qu'un iPad, iPhone, iPod touch, un téléphone Android ou un ordinateur portable), vous pouvez alors écouter les fichiers audios stockés sur l'appareil sur les haut-parleurs de la barre de son.

- 1 Appuyez plusieurs fois sur le bouton  sur l'appareil ou de la télécommande pour mettre la barre de son en mode Bluetooth.
 - ↳ **NO BT** (pas de BT) est affiché.
- 2 Sur l'appareil Bluetooth, activez le Bluetooth, recherchez et sélectionnez **Philips TAB8905** pour démarrer la connexion (reportez-vous au mode d'emploi de l'appareil Bluetooth pour savoir comment activer le Bluetooth).
- 3 Patientez jusqu'à ce que vous entendiez le message vocal de la barre de son.
 - ↳ Si la connexion réussit, **BT** est indiqué sur l'affichage.
- 4 Sélectionnez et lisez des fichiers audio ou de la musique sur votre appareil Bluetooth.
 - Pendant la lecture, si vous recevez un appel, la lecture de la musique est suspendue. La lecture reprend à la fin de l'appel.
 - Si votre appareil Bluetooth supporte le profil AVRCP, sur la télécommande, vous pouvez appuyer sur  /  pour sauter à une piste ou appuyer sur  pour suspendre ou reprendre la lecture.
- 5 Pour sortir du Bluetooth, sélectionnez une autre source.
 - Lorsque vous revenez au mode Bluetooth, la connexion Bluetooth reste active.
 - Si vous voulez connecter votre barre de son à un autre appareil Bluetooth, appuyez longuement sur  de la télécommande pour déconnecter l'appareil Bluetooth actuellement connecté.

Remarque

- Un appareil Bluetooth qui supporte les profils Bluetooth A2DP et AVRCP avec la version Bluetooth 4.2 + EDR.
- La portée opérationnelle maximale entre la barre de son et un appareil Bluetooth est d'environ 10 mètres (30 pieds).
- La compatibilité avec tous les appareils Bluetooth est pas garantie.
- La diffusion musicale peut être interrompue par des obstacles entre l'appareil et la barre de son, tels qu'une paroi, le boîtier métallique qui couvre l'appareil ou d'autres appareils à proximité qui utilisent la même fréquence.

Utilisation de AUX / OPTICAL / HDMI ARC

Vérifiez que l'appareil est connecté au téléviseur ou à l'appareil audio.

- 1 Appuyez plusieurs fois sur le bouton  de l'appareil ou de la télécommande pour sélectionner le mode **AUX**, **OPTICAL**, **HDMI eARC/ARC**, **HDMI 1** ou **HDMI 2**.
- 2 Utilisez votre appareil audio directement pour les fonctionnalités de lecture.
- 3 Appuyez sur les boutons **VOL +/-** pour régler le volume au niveau souhaité.

Conseil

- En mode OPTICAL / HDMI ARC, si aucun son ne provient de l'appareil et si l'indicateur d'état clignote, vous pouvez devoir activer la sortie PCM ou Dolby Digital Signal sur votre appareil source (par ex. téléviseur, lecteur de DVD ou Blu-ray).
- L'appareil peut ne pas être capable de décoder tous les formats audio numériques de la source d'entrée. Dans ce cas, le son est coupé. Ce N'EST PAS un défaut de fonctionnement. Assurez-vous que le réglage audio de la source d'entrée (par ex., téléviseur, console de jeux, lecteur de DVD, etc.) est réglé sur PCM ou Dolby Digital (reportez-vous au mode d'emploi de l'appareil source d'entrée pour plus de détails sur les réglages audio) avec une entrée HDMI 1 / HDMI 2 / HDMI ARC / optique.
- En mode HDMI, lorsque le format audio DOLBY ATMOS est appliqué, l'affichage de la barre de son indique DOLBY ATMOS.
- Lorsque le format audio DOLBY DIGITAL est appliqué, si le son surround est activé, l'affichage indique DOLBY SURROUND, si le son surround est désactivé, il indique DOLBY AUDIO.
- Lorsque le format audio PCM est appliqué, l'affichage de la barre de son indique PCM AUDIO.
- Si les formats audio appliqués ne sont ni PCM, ni DOLBY DIGITAL, aucun son n'est émis et l'affichage indique ERROR (erreur).

Utilisation de l'USB

Profitez de l'audio d'un dispositif de stockage USB, tel qu'un lecteur MP3 ou une clé USB, etc.

1 Insérez le dispositif USB.

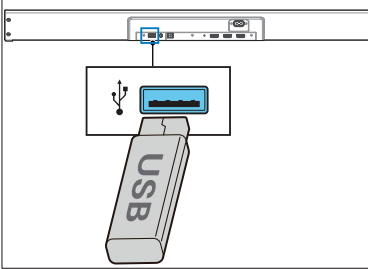

2 Appuyez plusieurs fois sur le bouton sur l'appareil ou de la télécommande pour mettre la barre de son en mode USB.

3 Pendant la lecture :

Bouton	Action
▶	Démarrage, pause ou reprise de la lecture.
◀/▶	Saut à la piste précédente ou suivante.

Conseils

- Ce produit peut ne pas être compatible avec certains types de périphériques de stockage USB.
- Si vous utilisez un câble d'extension USB, un concentrateur USB ou un lecteur de carte multifonction USB, le périphérique de stockage USB peut ne pas être reconnu.
- Ne retirez pas le périphérique de stockage USB pendant la lecture de fichiers.
- L'appareil peut reconnaître des appareils USB comportant jusqu'à 32 Go de mémoire.
- Cet appareil peut lire les formats MP3 / WAV / FLAC.
- Caractéristiques de la prise USB : 5 V === 500 mA

Écoute de Spotify

Utilisez votre téléphone, tablette ou ordinateur pour télécommander Spotify. Allez sur spotify.com/connect pour savoir comment faire.

Mise à jour du micrologiciel

Pour obtenir les meilleures caractéristiques et support, mettez votre produit à jour à la toute dernière version du micrologiciel.

Option 1 :

Mise à jour du micrologiciel via l'application Philips Sound (Paramètres > PS Fine Tune).

Le micrologiciel des MCU et DSP peut être mis à niveau vers sa dernière version via l'application Philips Sound avec DTS Play-Fi. Veuillez aller dans le menu des paramètres et sélectionnez l'option PS Fine Tune pour vérifier. Si une mise à niveau est publiée, vous pouvez appuyer sur l'icône de mise à niveau pour l'appliquer automatiquement. Une fois ce produit connecté au Wi-Fi, il peut recevoir des mises à jour de son micrologiciel par réseau sans fil. Faites toujours la mise à niveau vers la dernière version du micrologiciel pour améliorer les performances de ce produit.

Option 2 :

Mis à jour du micrologiciel via USB.

- 1 Vérifiez l'existence d'une nouvelle version du micrologiciel sur www.philips.com/support. Recherchez votre modèle et cliquez sur « Logiciels et pilotes ».
- 2 Téléchargez le micrologiciel sur une clé USB.
- 3 Suivez les instructions de la mise à niveau du micrologiciel.

5 Spécifications du produit



Remarque

- Les caractéristiques et le design peuvent subir des modifications sans préavis.

Bluetooth / Sans fil

- Profils Bluetooth : A2DP, AVRCP
- Version Bluetooth : 4.2 + EDR
- Plage de fréquences / puissance de sortie :
2400 MHz ~ 2483,5 MHz / ≤ 5 dBm
- Plage de fréquences radio 2,4G / puissance de sortie : 2400 MHz ~ 2483 MHz / ≤ 6 dBm

Réseau pris en charge

- Plage de fréquences radio Wi-Fi IEEE 802.11a/b/g/n/ac / puissance radiofréquence émise
Wi-Fi 2,4G : 2400 MHz ~ 2483,5 MHz / ≤ 20 dBm
Wi-Fi 5,1G : 5150 MHz ~ 5350 MHz / ≤ 20 dBm
Wi-Fi 5,8G : 5725 MHz ~ 5850 MHz / ≤ 14 dBm

Unité principale

- Alimentation : 100–240 V~ 50/60 Hz
- Puissance de sortie MAX par haut-parleur : 5 x 30 W
- Consommation électrique : 45 W
- Consommation en veille : $< 0,5$ W
- USB : 5 V --- 500 mA
- Réponse en fréquence : 150 Hz – 20 KHz
- Sensibilité de l'entrée audio : 500 mV
- Impédance des haut-parleurs : 5 x 8 Ω
- Dimensions (L x H x P) :
1120 x 64 x 113 mm
- Poids : 3,7 kg
- Température de fonctionnement :
0°C – 45°C

Caisson de graves

- Alimentation : 100–240 V~, 50–60 Hz
- Puissance de sortie : 180 W
- Consommation électrique : 35 W
- Consommation en mode veille : $< 0,5$ W
- Réponse en fréquence : 35 Hz – 150 Hz
- Impédance : 3 Ω
- Dimensions (L x H x P) :
230 x 400 x 407 mm
- Poids : 8,2 kg
- Température de fonctionnement :
0°C – 45°C

Télécommande

- Distance / Angle : 6 m / 30°
- Type de pile : CR2025

Formats audio pris en charge

- **HDMI eARC/ ARC**
Dolby Digital, Dolby Digital plus, Dolby True HD, Dolby Atmos®, LPCM 2 c./M c., Dolby MAT.
- **HDMI IN1/ HDMI IN2**
Dolby Digital, Dolby Digital plus, Dolby True HD, Dolby Atmos®, LPCM 2 c./M c., Dolby MAT.
- **OPTIQUE**
Dolby Digital, Dolby Digital Plus, LPCM 2 canaux
- **BLUETOOTH**
SBC
- **USB**
MP3 / WAV / FLAC
- **Vidéo**
Amélioration vidéo : transfert vidéo 4K, Dolby Vision, HDR10, HDR10+, HLG

6 Résolution des problèmes



Avertissement

- Risque d'électrocution. Ne pas retirer le boîtier du produit.

Pour maintenir la validité de la garantie, n'essayez jamais de réparer le produit vous-même.

Si vous rencontrez des problèmes lors de l'utilisation de ce produit, vérifiez les points suivants avant de requérir le service. Si votre problème persiste, obtenez une assistance sur www.philips.com/support.

Unité principale

Les boutons de l'unité principale ne fonctionnent pas.

- Débranchez l'alimentation électrique pendant quelques minutes, puis reconnectez-la.

Pas d'alimentation

- Assurez-vous que le cordon secteur est bien branché.
- Vérifiez que la prise de courant est alimentée.
- Appuyez sur le bouton de veille de la télécommande ou de la barre de son pour allumer la barre de son.

Son

Aucun son de la barre de son.

- Connectez le câble audio de votre barre de son à votre téléviseur ou à d'autres appareils. Cependant, vous n'avez pas besoin d'une connexion audio séparée dans les cas suivants :
 - la barre de son et le téléviseur sont connectés par HDMI ARC, ou
 - un appareil est branché au connecteur HDMI IN de votre barre de son.
- Sur la télécommande, sélectionnez la source d'entrée audio correcte.
- Vérifiez que le son de la barre de son n'est pas coupé.
- Réinitialisez ce produit à ses paramètres d'usine (voir « Appliquer les paramètres d'usine »).

Aucun son du caisson de graves sans fil.

- Connectez manuellement le subwoofer à l'unité principale.
- Augmentation du volume. Appuyez sur le bouton d'augmentation du volume sur la télécommande ou sur la barre de son.
- Si vous n'obtenez pas de son sur une entrée numérique :
 - Essayez de régler la sortie du téléviseur sur PCM ou
 - Réalisez une connexion directe à votre source Blu-ray ou autre, certains téléviseurs ne transmettent pas le son numérique.
- Votre téléviseur peut être réglé sur une sortie audio variable. Confirmez que le réglage de sortie audio est FIXE ou STANDARD, et non VARIABLE. Consultez le mode d'emploi de votre téléviseur pour des informations plus détaillées.
- Si vous utilisez le Bluetooth, vérifiez que le volume de votre appareil source est monté et que le son de l'appareil n'est pas coupé.
- Lorsque la lecture se fige et si le son est absent en mode Wi-Fi, veuillez vérifier si votre réseau domestique fonctionne correctement.

Son déformé ou écho.

- Si vous diffusez le son du téléviseur sur ce produit, veillez à couper le son sur le téléviseur.

Audio et vidéo désynchronisés.

- Appuyez pour synchroniser le son et la vidéo.

Bluetooth

Un appareil ne peut pas se connecter à la barre de son.

- L'appareil ne prend pas en charge les profils compatibles requis pour la barre de son.
- Vous n'avez pas activé la fonction Bluetooth de l'appareil. Consultez le mode d'emploi de l'appareil pour savoir comment activer la fonction.
- L'appareil n'est pas connecté correctement. Connectez l'appareil correctement.
- La barre de son est déjà connectée à un autre appareil Bluetooth. Déconnectez l'appareil connecté, puis réessayez.

La qualité de la lecture audio depuis un appareil Bluetooth est mauvaise.

- La réception Bluetooth est mauvaise. Rapprochez l'appareil de la barre de son ou retirez tout obstacle entre l'appareil et la barre de son.

Je ne peux pas trouver le nom Bluetooth de cet appareil sur mon appareil Bluetooth

- Vérifiez que la fonction Bluetooth est activée sur votre appareil Bluetooth.
- Refaites le jumelage de l'appareil avec votre appareil Bluetooth.

Wi-Fi

La connexion Wi-Fi ne peut pas être établie.

- Vérifiez la disponibilité du réseau local sans fil sur le routeur.
- Rapprochez le routeur Wi-Fi de l'appareil.
- Vérifiez que le mot de passe est correct.
- Vérifiez la fonction WLAN (réseau local sans fil) ou redémarrez le modem et le routeur Wi-Fi.

Dolby Atmos

Impossible d'obtenir des effets Dolby Atmos spécifiques.

- Avec des connexions non HDMI (telles qu'USB, Bluetooth, OPTICAL ou AUDIO IN), les effets surround générés sont limités. Reportez-vous à la section « Dolby Atmos » pour savoir comment obtenir les meilleurs effets Dolby Atmos.

Play-Fi

Impossible de découvrir les appareils compatibles Play-Fi depuis l'application.

- Vérifiez que l'appareil est connecté au Wi-Fi.

Impossible de lire de la musique par Play-Fi.

- Certains services réseau ou contenus disponibles via l'appareil peuvent ne pas être accessibles si le fournisseur de services met fin à son service.
- Lorsque la première configuration échoue, fermez l'application Philips Sound avec DTS Play-Fi. Redémarrez l'application.
- Si l'enceinte a été réglée sur paires stéréo ou son surround, elle doit être déconnectée dans l'application avant d'être utilisée séparément.

La télécommande ne fonctionne pas

- Avant d'appuyer sur un bouton de commande de lecture, sélectionnez d'abord la source correcte.
- Réduisez la distance entre la télécommande et l'appareil.
- Insérez la pile avec ses polarités (+/-) alignées comme indiqué.
- Remplacez les piles.
- Dirigez la télécommande directement vers le capteur en façade de l'appareil.

Il y a une fonction d'extinction automatique après 15 minutes, c'est l'une des exigences de la norme ERPII pour économiser l'énergie.

- Si le niveau du signal d'entrée externe de l'appareil est trop bas, celui-ci s'éteint automatiquement dans les 15 minutes. Veuillez augmenter le niveau du volume de votre appareil externe.

Le caisson de graves est en veille ou le témoin du caisson de graves ne s'allume pas

- Veuillez débrancher le cordon secteur de la prise secteur et le rebrancher après 3 minutes pour réinitialiser le caisson de graves.

Marques commerciales



Pour les brevets DTS, voir <http://patents.dts.com>. Fabriqué sous licence de DTS, Inc. (pour les entreprises dont le siège est aux États-Unis/Japon/Taiwan) ou sous licence de DTS Licensing Limited (pour toutes les autres sociétés). DTS, Play-Fi et le logo DTS Play-Fi sont des marques déposées ou des marques commerciales de DTS, Inc. aux États-Unis et dans d'autres pays. ©2020 DTS, Inc. TOUS DROITS RÉSERVÉS.



Le logo Wi-Fi CERTIFIED™ est une marque de certification de la Wi-Fi Alliance®.



Google, Google Play et Chromecast intégré sont des marques commerciales de Google LLC. L'Assistant Google n'est pas disponible dans toutes les langues et dans tous les pays.



Pour commander cette enceinte compatible AirPlay 2, iOS 11. 4 ou postérieur est requis. L'utilisation du badge Works with Apple signifie qu'un accessoire a été conçu pour fonctionner spécifiquement avec la technologie identifiée dans le badge et a été certifié par des marques commerciales d'Apple Inc. déposées aux États-Unis et dans d'autres pays.

Apple® et AirPlay® sont des marques commerciales d'Apple Inc., déposées aux États-Unis et dans d'autres pays.



Le logiciel Spotify est soumis aux licences tierces décrites ici : www.spotify.com/connect/third-party-licenses.



Les termes HDMI, HDMI High-Definition Multimedia Interface et le logo HDMI sont des marques commerciales ou des marques commerciales déposées de HDMI Licensing Administrator, Inc.

COMPATIBLE WITH



Dolby, Dolby Vision, Dolby Atmos et le symbole du double D sont des marques commerciales déposées de Dolby Laboratories Licensing Corporation. Fabriqué sous licence de Dolby Laboratories. Travaux confidentiels non publiés. Copyright © 2012–2020 Dolby Laboratories. Tous droits réservés.



La marque verbale et les logotypes Bluetooth® sont des marques commerciales déposées détenues par Bluetooth SIG, Inc. et toute utilisation de ces marques par MMD Hong Kong Holding Limited est faite sous licence. Les autres marques commerciales et noms de marques appartiennent à leurs propriétaires respectifs.



Les caractéristiques peuvent être modifiées sans préavis.

Veillez visiter <http://www.philips.com/support> pour obtenir les dernières mises à jour et documents.

Philips et l'emblème du bouclier Philips sont des marques commerciales déposées de Koninklijke Philips N.V. et sont utilisés sous licence. Ce produit a été fabriqué par MMD Hong Kong Holding Limited ou l'une de ses filiales, il est vendu sous sa responsabilité, et MMD Hong Kong Holding Limited est le garant de ce produit.

