

**PHILIPS**

**AVENT**

**SCF358**



EN	User manual	2
DE	Benutzerhandbuch	18
FR	Mode d'emploi	35
ID	Buku Petunjuk Pengguna	52

NL	Gebruiksaanwijzing	69
TH	คู่มือผู้ใช้	86
TR	Kullanım kılavuzu	102
VI	Hướng dẫn sử dụng	119

## Contents

Important	3
Introduction	5
General description	6
Cleaning and descaling	14
Recycling	16
Guarantee and service	16
Troubleshooting	16

## Important

Read this user manual carefully before you use the appliance and save it for future reference.

### Danger

- Do not immerse the cord, plug or appliance in water or other liquid.

### Warning

- Only use the appliance indoors.
- Do not let the power cord hang over the edge of a table or worktop. Store excess cord in the base of the bottle warmer.
- Keep the power cord away from hot surfaces.
- Only connect the appliance to a grounded wall socket. Always make sure that the plug is inserted into the wall socket properly.
- Before you connect the appliance, check that the voltage indicated on the bottom of the appliance corresponds to the local voltage .
- If you need to use an extension cord, make sure it is a grounded extension cord with a rating of at least 13 amperes.
- Do not use the appliance if the plug, the power cord or the appliance itself is damaged. If the power cord is damaged, you must have it replaced by Philips, a Philips authorized service centre or similarly qualified persons in order to avoid a hazard.
- Do not place the appliance on or near a hot gas or electric cooker, or in a heated oven.
- This appliance can be used by persons with reduced physical, sensory or mental capabilities or lack of experience and knowledge if they have been given supervision or instruction concerning use of the appliance in a safe way and understand the hazards involved.

## 4 ENGLISH

- This appliance can be used by children aged from 8 years and above if they have been given supervision or instruction concerning use of the appliance in a safe way and if they understand the hazards involved. Cleaning and user maintenance shall not be made by children unless they are older than 8 and supervised. Keep the appliance and its cord out of reach of children aged less than 8 years.
- Children must not play with the appliance.
- Do not spill water on the power plug.
- Only use the appliance as described in the user manual to avoid injury due to misuse.
- Do not preheat the appliance.
- Always place a fully assembled bottle with cap in the bottle warmer before you add water.
- Make sure you add water before you switch on the bottle warmer.
- Hot water can cause serious burns. Be careful when the bottle warmer contains hot water.
- The accessible surfaces of the appliance may become hot during use and are subject to residual heat after use.
- Do not move the appliance when it contains hot water.
- When the food or milk has reached the required temperature, remove the bottle or container from the bottle warmer. If you leave food or milk in the bottle warmer, the temperature of the food or milk increases.

### **Caution**

- This appliance is intended for use in household and similar applications such as farm houses, bed and breakfast accommodations, staff kitchen areas in stores, offices and other work environments, and by guests in hotels, motels and other residential type environments.
- The food should not be heated for too long.

- Always check the food temperature before you feed your child. Gently swirl the bottle and check by sprinkling a few drops on the inside of your wrist. (Follow the instructions in section “Feed your baby the milk”.)
- Unplug the appliance when it is not in use.
- The surface of the heating element is subject to residual heat after use.
- Let the appliance cool down before you clean it.
- Follow the descaling instructions to avoid irreparable damage.
- Do not try to open or repair the appliance yourself. Contact the Philips Consumer Care Centre in your country (see **[www.philips.com/support](http://www.philips.com/support)**).

The production date code YYWW is located in the cord storage compartment in the base of the bottle warmer.

## **Electromagnetic fields (EMF)**

---

This Philips appliance complies with all applicable standards and regulations regarding exposure to electromagnetic fields.

## **Introduction**

Congratulations on your purchase and welcome to Philips Avent! To fully benefit from the support that Philips Avent offers, register your product at **[www.philips.com/welcome](http://www.philips.com/welcome)**.

With this bottle warmer, you can safely warm and defrost milk in Philips Avent and other most common branded feeding bottles and baby food in containers.

To help preserve the quality of your breast milk, it is important to warm the milk in a safe and controlled way. The built-in sensor tracks the temperature to avoid overheating.

# General description

## Product overview

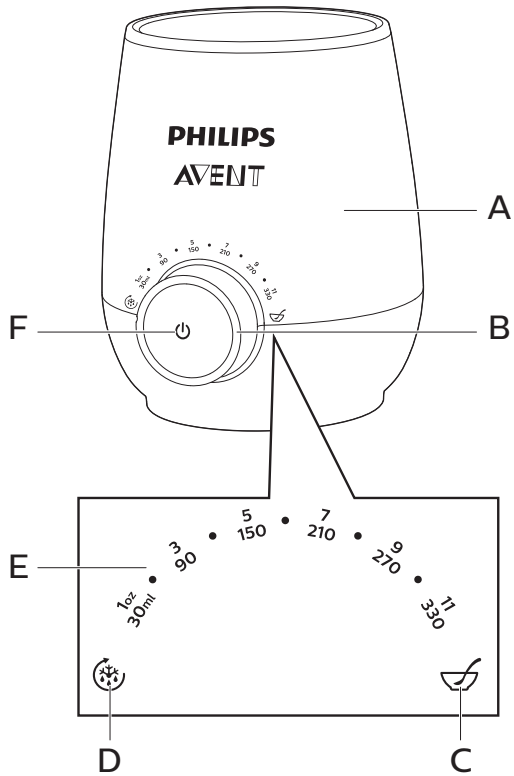

<b>A</b>	Bottle warmer	<b>D</b>	Keep warm/defrost setting
<b>B</b>	Progress indicator	<b>E</b>	Milk volume setting
<b>C</b>	Baby food warming setting	<b>F</b>	On/off button

## Explanation of settings

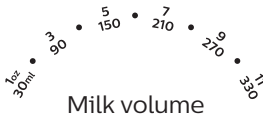

Baby food warming



Keep warm / defrost

- Select the **milk volume** you warm. You can set from 30 ml / 1 oz up to 330 ml / 11 oz. The bottle warmer warms the milk to approximately body temperature. It then goes to keep warm mode automatically for about 60 minutes.
- Select this setting to warm baby food.
- The built-in sensor detects the milk / baby food temperature to switch to the optimal setting. If the milk / baby food is warm, it will be warmed gradually and kept at the right temperature. If the milk / baby food is frozen, it will be defrosted to liquid state and then warmed to the right temperature.

When the entire progress indicator is on but not flashing, the milk / food is ready for feeding. Feed your baby when the milk / food is warmed. Do not rewarm the milk / food after it has cooled down, as bacteria may start to develop in it.

## Warm milk

- 1 Place the bottle in the bottle warmer. Fill with drinking water to the level of the milk. If you have a large volume of milk, fill with water to approximately 1 cm below the top of the bottle warmer.

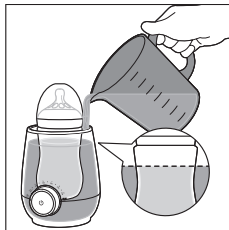
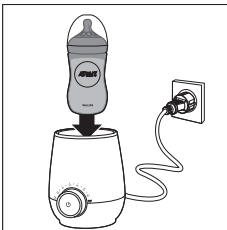

- 2 Select the desired setting based on the milk volume and press the on / off button to switch on.

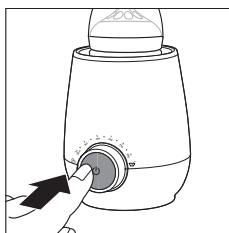
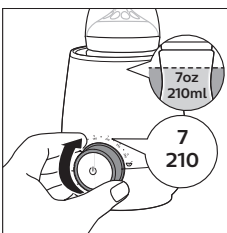

## 8 ENGLISH

- 3** The progress indicator flashes gradually to show the progress of milk warming.

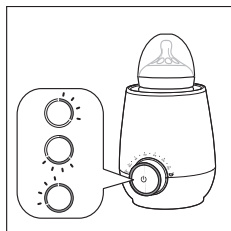

- 4** When the entire progress indicator lights up continuously, the milk is ready for feeding and the bottle warmer automatically switches to keep warm mode.
- 5** The bottle warmer switches off automatically after about 60 minutes, including warming time. The progress indicator turns off.

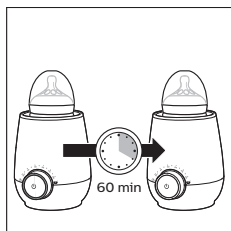

### Tip

- If you want the milk warmer, keep the bottle in the appliance until it reaches the desired temperature after the entire progress indicator lights up.
- If you are using a milk bag, select the keep warm / defrost setting because it takes less power to warm milk bags.
- If you are using a silicone bottle, it takes longer time to warm milk. Keep it in the bottle warmer for 3-4 minutes after the entire progress indicator lights up.

### Recommended setting for different containers

Container	Recommended Setting
Plastic	Milk volume setting
Glass	Milk volume setting
Silicone	Milk volume setting + 3-4 minutes
Milk bag	Keep warm/ Defrost setting

Check the instructions of your milk bag and make sure it can be warmed in a bottle warmer.



### ☰ Note

- The time to warm milk depends on the volume, initial temperature and milk bottle material.

## Feed your baby the milk

---

Press the on / off button to switch off the appliance and take out the milk bottle.

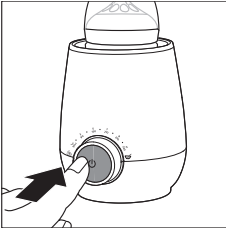

### ☰ Note

- If you are using a small milk bottle, such as a 2 oz milk bottle, be careful of the hot water when you take out the bottle.

Always check the temperature of the milk before you feed your baby. Gently swirl the bottle and check by sprinkling a few drops on the inside of your wrist.



## Reuse the bottle warmer right away for another bottle

---

If you want to warm another bottle, let the bottle warmer cool down for a few minutes. To speed up, fill the bottle warmer with fresh cold water.

When you switch on the bottle warmer, the progress indicator flashes gradually to indicate that the appliance is warming again.

### ☰ Note

- If the progress indicator is on but not flashing, the bottle warmer is still too hot to warm another bottle. Switch off the bottle warmer and let it cool down for a few minutes.

## Warm baby food

---

- 1 Place the baby food container in the bottle warmer. Fill with drinking water to the level of the baby food. If you have a large volume of baby food, fill with water to approximately 1 cm below the top of the bottle warmer.

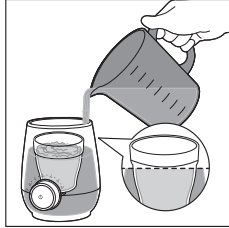
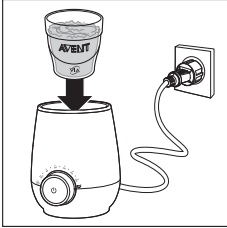

- 2 Select the baby food warming setting and press the on / off button to switch on.

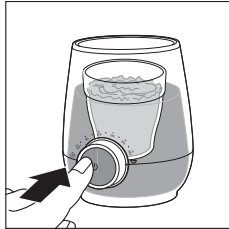
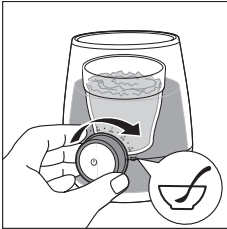

- 3 The progress indicator flashes to show it is in the warming process.



### Note

- Due to variations in baby food consistency, it is not possible for the appliance to detect precisely how long the baby food should be warmed.

- 4 Stir the baby food while the jar or container is in the bottle warmer. For optimal result, check its temperature while it is warming up.  
↳ Be careful not to burn your fingers when holding the container or jar while stirring.

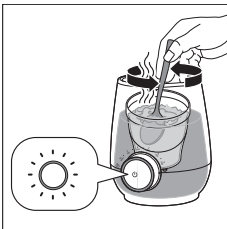

- 5 When the entire progress indicator lights up continuously, the baby food is ready for feeding and the bottle warmer automatically switches to keep warm mode.
- 6 The bottle warmer switches off automatically after about 60 minutes, including warming time. The progress indicator turns off.

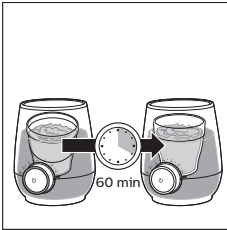

## Feed your baby the baby food

---

Press the on / off button to switch off the appliance and take out the food container or jar.



Always check the temperature of the baby food before you feed your baby. Gently stir the baby food in the food container or jar and taste it to make sure it is not too hot.

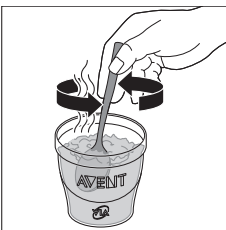

## Reuse the bottle warmer right away for another container of baby food

---

Follow the same steps as indicated in the section “Warm milk”

### Keep warm milk

---

With this setting, the built-in sensor detects the milk temperature to switch to the optimal setting. If you put warm milk, it is warmed gradually and kept at the right temperature.

- 1 Place the bottle in the bottle warmer. Fill with drinking water to the level of the milk. If you have a large volume of milk, fill with water to approximately 1 cm below the top of the bottle warmer.

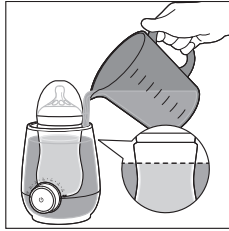
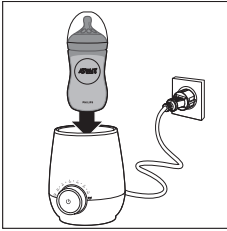

- 2 Select the keep warm / defrost setting and press the on / off button to switch on.

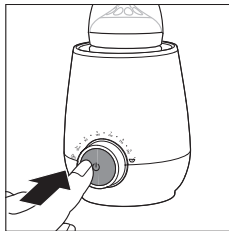

- 3 The progress indicator flashes to show that milk is warming.

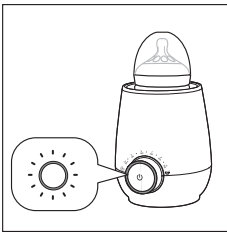

- 4 When the entire progress indicator lights up continuously, the milk is ready for feeding and the bottle warmer keeps the milk at this temperature.

- 5** The bottle warmer switches off automatically after about 60 minutes, including warming time. The progress indicator turns off.

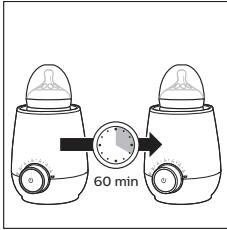

### Note

- The time may vary depends on the milk volume and starting temperature.

## Defrost milk

With this setting, the built-in sensor detects the milk / food temperature to switch to the optimal setting. If you put frozen milk / baby food, the bottle warmer defrosts the milk / baby food to liquid state and then warms it to the right temperature.

- 1** Place the bottle in the bottle warmer. Fill with drinking water to the level of the milk. If you have a large volume of milk, fill with water to approximately 1 cm below the top of the bottle warmer.

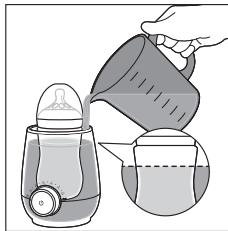
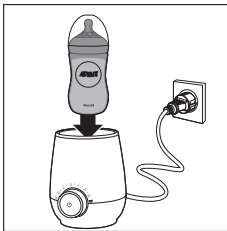

- 2** Select the keep warm / defrost setting and press the on / off button to switch on.

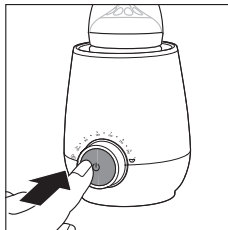

- 3 The progress indicator flashes to show that milk is defrosting and warming.

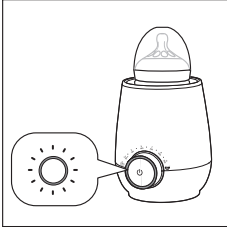

- 4 When the entire progress indicator lights up continuously, the milk / baby food is ready for feeding.
- 5 The bottle warmer switches off automatically after about 60 minutes, including defrosting and warming time. The progress indicator turns off.

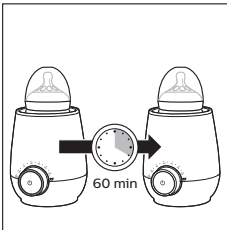

You can also defrost baby food in the Philips Avent food container with this setting. Due to variations in baby food consistency, it is strongly recommended to continuously stir and check the baby food while you are defrosting it for optimal result.

## Cleaning and descaling

### Cleaning

---

- 1 Unplug and let it cool down.
- 2 Pour out water sideways rather than forwards or backwards to keep water from spilling onto the knob or main plug.

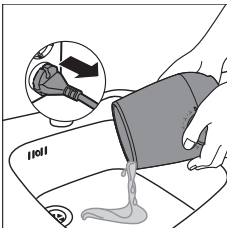

### 3 Wipe with a moist cloth.

↳ Do not use abrasive, antibacterial cleaning agents, chemical solvents or sharp tools to clean the bottle warmer.

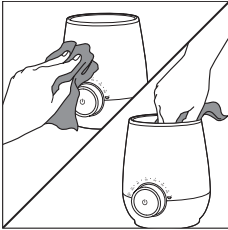

#### Note

- If you used the bottle warmer to warm baby food, make sure that no spilled baby food remains at the bottom of bottle warmer.

## Descaling

It is recommended to descale the bottle warmer **every four weeks** to ensure it works efficiently.

To descale, mix 60 ml / 2 oz of white vinegar with 120 ml / 4oz of cold water. Switch on and select the milk warming setting for contents under 180 ml / 6 oz and let the appliance operate for 10 minutes. Leave the solution in the bottle warmer until all scale has dissolved.

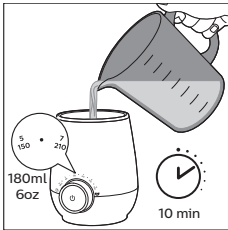

#### Note

- You can also use citric acid based descalers.
- Do not use other types of descalers.

Empty the bottle warmer and rinse the inside thoroughly. If you still see traces of scale, repeat the descaling procedure.

## Recycling



This symbol means that this product shall not be disposed of with normal household waste (2012/19/EU).

Follow your country's rules for the separate collection of electrical and electronic products. Correct disposal helps prevent negative consequences for the environment and human health.

## Guarantee and service

If you need information or if you have problems, please visit the Philips website at [www.philips.com/avent](http://www.philips.com/avent) or contact the Philips Customer Care Center in your country (refer to the enclosed worldwide guarantee leaflet for details). If there is no Customer Care Center in your country, go to your local Philips dealer.

## Troubleshooting

This chapter summarizes the most common problems you could encounter with the appliance. If you are unable to resolve the problem with the information below, contact the Consumer Care Center in your country.

Problem	After switching on the bottle warmer, the entire progress indicator blinks fast and switches off.
Cause	<ul style="list-style-type: none"> <li>The temperature of water in the bottle warmer is too hot or too cold.</li> <li>The boil-dry protection is activated.</li> </ul>
Solution	<ul style="list-style-type: none"> <li>Switch off and unplug. Let it cool down for a few minutes. Make sure you fill it with fresh room temperature water.</li> <li>The bottle warmer automatically switches off if it is on and there is no water or not enough water in it. Switch off and unplug. Let it cool down first. Make sure you fill it with enough fresh room temperature water. The bottle warmer is ready to use again.</li> </ul>

Problem	The milk is too hot.
Cause	<ul style="list-style-type: none"> <li>You may have selected an incorrect setting or are using a milk bag.</li> </ul>
Solution	<ul style="list-style-type: none"> <li>Select the milk volume setting based on the milk volume, not the bottle size.</li> <li>If you are using a milk bag, select the keep warm / defrost setting.</li> </ul>



Problem	The milk is still cold.
Cause	<ul style="list-style-type: none"> <li>You may have selected an incorrect setting, are using a silicone bottle, or have filled the bottle warmer with warm water.</li> </ul>
Solution	<ul style="list-style-type: none"> <li>Select the milk volume setting based on the milk volume, not the bottle size.</li> <li>If you are using a silicone bottle, select the milk volume setting based on the milk volume. When the entire progress indicator is on, wait for 3-4 minutes for the milk to warm.</li> <li>Fill the bottle warmer with fresh room temperature water. Do not use warm water.</li> </ul>
Problem	After switching on the bottle warmer, the entire progress indicator is on but not flashing.
Cause	<ul style="list-style-type: none"> <li>The bottle warmer is still too hot to warm another bottle. You may have just finished warming a bottle. Switch off and let it cool down for a few minutes.</li> </ul>
Solution	<ul style="list-style-type: none"> <li>To speed up, refill the bottle warmer with fresh cold water. When you switch on the bottle warmer, the progress indicator fills up gradually to indicate that the appliance is warming again.</li> </ul>
Problem	The entire progress indicator flashes when warming baby food.
Cause	<ul style="list-style-type: none"> <li>Due to variations in baby food consistency, it is not possible for the appliance to detect precisely how long the baby food should be warmed.</li> </ul>
Solution	<ul style="list-style-type: none"> <li>Stir the baby food while the jar or container is in the bottle warmer. For optimal result, check its temperature while it is warming .</li> <li>When the entire progress indicator lights up continuously, the baby food is ready for feeding.</li> </ul>

## Inhalt

Wichtig!	19
Einführung	21
Allgemeine Beschreibung	22
Reinigen und Entkalken	31
Recycling	32
Garantie und Kundendienst	33
Fehlerbehebung	33

## Wichtig!

Lesen Sie diese Bedienungsanleitung vor dem Gebrauch des Geräts aufmerksam durch, und bewahren Sie sie für eine spätere Verwendung auf.

### Achtung!

- Tauchen Sie das Kabel, den Stecker oder das Gerät nicht in Wasser oder andere Flüssigkeiten.

### Achtung

- Verwenden Sie das Gerät nur im Haus.
- Lassen Sie das Netzkabel nicht über den Rand eines Tisches oder einer Arbeitsfläche hängen. Wickeln Sie das überflüssige Kabel am Sockel des Flaschenwärmers auf.
- Achten Sie darauf, dass das Netzkabel nicht in der Nähe heißer Flächen verläuft.
- Schließen Sie das Gerät nur an eine geerdete Steckdose an. Achten Sie stets darauf, dass der Stecker fest in der Steckdose sitzt.
- Bevor Sie das Gerät an eine Steckdose anschließen, überprüfen Sie, ob die auf dem Gerät angegebene Spannung mit der Netzspannung vor Ort übereinstimmt.
- Wenn Sie ein Verlängerungskabel verwenden, muss dieses geerdet und auf mindestens 13 A ausgelegt sein.
- Verwenden Sie das Gerät nicht, wenn der Netzstecker, das Netzkabel oder das Gerät selbst defekt oder beschädigt sind. Ist das Netzkabel defekt, darf es nur von Philips, einem autorisierten Philips Service-Center oder einer ähnlich qualifizierten Person ausgetauscht werden, um Gefährdungen zu vermeiden.
- Stellen Sie das Gerät nicht auf den heißen Gas- oder Elektroherd oder in den beheizten Ofen.
- Dieses Gerät kann von Personen mit verringerten physischen, sensorischen oder psychischen Fähigkeiten oder Mangel an Erfahrung und Kenntnis verwendet werden, wenn sie bei der Verwendung beaufsichtigt

wurden oder Anweisung zum sicheren Gebrauch des Geräts erhalten und die Gefahren verstanden haben.

- Dieses Gerät kann von Kindern ab 8 Jahren verwendet werden, wenn sie beaufsichtigt werden oder Anweisung zum sicheren Gebrauch des Geräts erhalten und die Gefahren verstanden haben. Die Reinigung und Wartung darf nicht von Kindern durchgeführt werden, außer Sie sind älter als 8 Jahre und beaufsichtigt. Bewahren Sie das Gerät und das Kabel außerhalb der Reichweite von Kindern unter 8 Jahren auf.
- Kinder dürfen nicht mit dem Gerät spielen.
- Achten Sie darauf, dass kein Wasser auf den Netzstecker geschüttet wird.
- Verwenden Sie das Gerät nur wie in der Bedienungsanleitung beschrieben, um mögliche Verletzungen durch falsche Bedienung zu vermeiden.
- Wärmen Sie das Gerät nicht vor.
- Stellen Sie immer eine vollständig zusammengesetzte Flasche mit Kappe in den Flaschenwärmer, bevor Sie Wasser hinzufügen.
- Vergewissern Sie sich, dass Sie vor dem Einschalten des Flaschenwärmers Wasser hinzufügen.
- Beachten Sie, dass heißes Wasser Verbrühungen verursachen kann. Seien Sie vorsichtig, wenn der Flaschenwärmer heißes Wasser enthält.
- Die Oberflächen des Geräts können während des Gebrauchs heiß werden und verfügen nach dem Gebrauch über Restwärme.
- Bewegen Sie das Gerät nicht, wenn es heißes Wasser enthält.
- Wenn die Nahrung oder die Milch die erforderliche Temperatur erreicht haben, nehmen Sie die Flasche oder den Behälter aus dem Flaschenwärmer. Wenn Sie Nahrung oder Milch im Flaschenwärmer lassen, steigt die Temperatur der Nahrung oder Milch an.

## Vorsicht

- Dieses Gerät ist für die Verwendung im Haushalt und in Einrichtungen wie Bauernhöfen, Frühstückspensionen, Mitarbeiterküchen in Geschäften, Büros und anderen Arbeitsumgebungen sowie für Gäste in Hotels, Motels und anderen Einrichtungen vorgesehen.
- Die Speisen sollten nicht zu lange erhitzt werden.
- Bevor Sie Ihr Baby füttern, sollten Sie die Temperatur der Nahrung überprüfen. Schwenken Sie die Flasche vorsichtig und prüfen Sie die Temperatur, indem Sie einige Tropfen auf die Innenseite Ihres Handgelenks tropfen. (Befolgen Sie die Anweisungen im Abschnitt „Ihrem Baby die Milch geben“.)
- Stecken Sie das Gerät aus, wenn es nicht in Gebrauch ist.
- Die Oberfläche des Heizelements kann nach der Verwendung Abwärme abgeben.
- Lassen Sie das Gerät abkühlen, bevor Sie es reinigen.
- Befolgen Sie die Anweisungen zum Entkalken, um irreparable Schäden zu vermeiden.
- Versuchen Sie nicht, das Gerät selbst zu warten oder zu reparieren. Wenden Sie sich an den Philips Service-Center in Ihrem Land (siehe [www.philips.com/support](http://www.philips.com/support)).

Sie können das Produktionsdatum JJWW im Kabelfach unten am Flaschenwärmer finden.

## Elektromagnetische Felder

---

Dieses Philips Gerät erfüllt sämtliche Normen und Regelungen bezüglich der Exposition in elektromagnetischen Feldern.

## Einführung

Herzlichen Glückwunsch zu Ihrem Kauf und willkommen bei Philips Avent! Um das Kundendienstangebot von Philips Avent vollständig nutzen zu können, registrieren Sie Ihr Produkt unter [www.philips.com/welcome](http://www.philips.com/welcome).

Mit diesem Flaschenwärmer können Sie Milch in Flaschen und Babynahrung in Behältern von Philips Avent und anderen gängigen Marken sicher aufwärmen und auftauen.

Um die Qualität Ihrer Muttermilch zu bewahren, ist es wichtig, sie auf sichere und kontrollierte Weise zu erwärmen. Der integrierte Sensor überwacht die Temperatur, um eine Überhitzung zu vermeiden.

## Allgemeine Beschreibung

### Produktübersicht

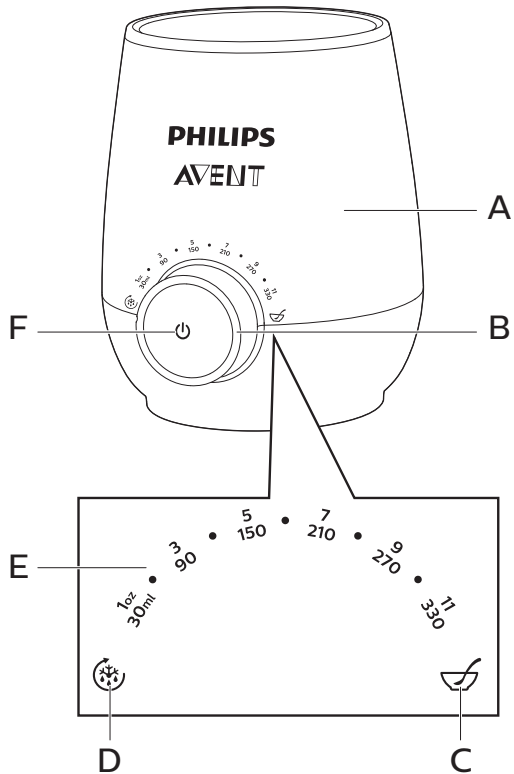

<b>A</b>	Flaschenwärmer	<b>D</b>	Warmhaltestufe/Auftau-Stufe
<b>B</b>	Fortschrittsanzeige	<b>E</b>	Einstellung der Milchmenge
<b>C</b>	Stufe zur Erwärmung von Babynahrung	<b>F</b>	Ein-/Ausschalter

## Erklärung der Einstellungen

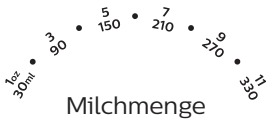

Erwärmung von Babynahrung



Warmhalten/Auftauen

- Wählen Sie die **Milchmenge** aus, die Sie aufwärmen möchten. Sie können zwischen 30 ml bis 330 ml wählen. Der Flaschenwärmer erwärmt die Milch auf etwa Körpertemperatur. Danach wechselt er automatisch für etwa 60 Minuten in den Warmhaltemodus.
- Wählen Sie diese Einstellung, um Babynahrung zu erwärmen.
- Der integrierte Sensor erkennt die Temperatur der Milch/Babynahrung und schaltet auf die optimale Einstellung um. Wenn die Milch/Babynahrung warm ist, wird sie schrittweise erwärmt und bei der richtigen Temperatur warm gehalten. Wenn die Milch/Babynahrung tief gefroren ist, wird sie aufgetaut, bis sie flüssig ist und dann auf die richtige Temperatur erwärmt.

Wenn die gesamte Fortschrittsanzeige leuchtet, aber nicht blinkt, kann die Milch bzw. die Nahrung verfüttert werden. Füttern Sie Ihr Baby, wenn die Milch/Nahrung aufgewärmt ist. Wärmen Sie die Milch/Nahrung nach dem Abkühlen nicht wieder auf, da sich darin Bakterien entwickeln können.

## Milch erwärmen

- 1 Stellen Sie die Flasche in den Fläschchenwärmer. Füllen Sie den Behälter bis zum Stand der Milch mit Trinkwasser. Wenn Sie eine große Menge Milch haben, füllen Sie Wasser bis ca. 1 cm unterhalb der Oberseite des Flaschenwärmers ein.

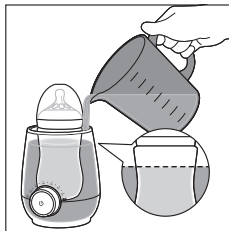
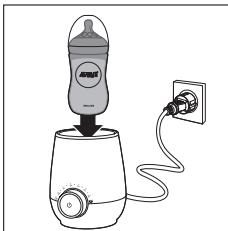

## 24 DEUTSCH

- 2** Wählen Sie die gewünschte Einstellung für die Milchmenge aus, und drücken Sie zum Einschalten den Ein-/Ausschalter.

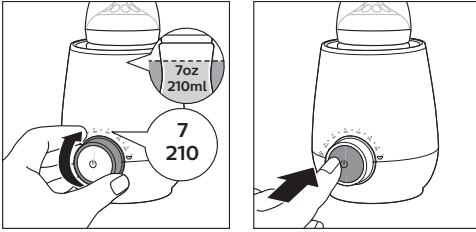

- 3** Die Fortschrittsanzeige blinkt langsam, um den Fortschritt der Milchaufwärmung anzuzeigen.

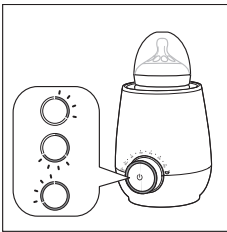

- 4** Wenn die gesamte Fortschrittsanzeige kontinuierlich leuchtet, kann die Milch verfüttert werden, und der Flaschenwärmer wechselt automatisch in den Warmhaltemodus.

- 5** Der Flaschenwärmer schaltet sich nach ca. 60 Minuten, inklusive Aufwärmzeit, automatisch aus. Die Fortschrittsanzeige erlischt.

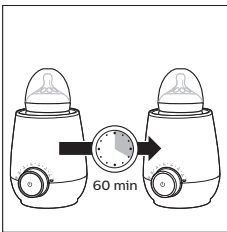

### Tipp

- Wenn die Milch mehr erwärmt werden soll, lassen Sie die Flasche (nachdem die gesamte Fortschrittsanzeige leuchtet) im Gerät, bis Sie die gewünschte Temperatur erreicht wurde.
- Wenn Sie einen Milchaufbewahrungsbeutel verwenden, wählen Sie die Einstellung Warmhalten/Auftauen, da das Erwärmen von Milchaufbewahrungsbeuteln weniger Strom benötigt.
- Wenn Sie eine Silikonflasche verwenden, dauert es länger, Milch zu erwärmen. Lassen Sie sie noch 3-4 Minuten lang im Flaschenwärmer, nachdem die gesamte Fortschrittsanzeige aufleuchtet.



## Empfohlene Einstellung für verschiedene Behälter

Behälter	Empfohlene Einstellung
Kunststoff	Einstellung der Milchmenge
Glas	Einstellung der Milchmenge
Silikon	Einstellung der Milchmenge + 3-4 Minuten
Milchaufbewahrungsbeutel	Warmhaltestufe/Auftau-Stufe

Überprüfen Sie die Anweisungen Ihres Milchaufbewahrungsbeutels, und stellen Sie sicher, dass er in einem Flaschenwärmer erwärmt werden kann.

### Hinweis

- Die Zeit zum Erwärmen von Milch hängt von der Menge, der Anfangstemperatur und dem Material des Milchaufbewahrungsbeutels ab.

## Ihrem Baby die Milch geben

Drücken Sie den Ein- /Ausschalter, um das Gerät auszuschalten, und nehmen Sie die Milchflasche heraus.

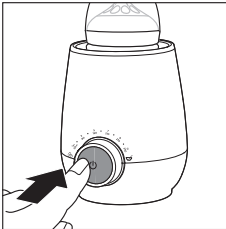

### Hinweis

- Wenn Sie eine kleine Milchflasche verwenden, z. B. eine Milchflasche mit einer Füllmenge von 60 ml, achten Sie beim Herausnehmen der Flasche auf das heiße Wasser.

Prüfen Sie stets die Temperatur der Milch, bevor Sie Ihr Baby damit füttern. Schwenken Sie die Flasche vorsichtig, und prüfen Sie die Temperatur, indem Sie einige Tropfen auf die Innenseite Ihres Handgelenks tropfen.



## Den Flaschenwärmer sofort für eine andere Flasche verwenden

Wenn Sie eine weitere Flasche erwärmen möchten, lassen Sie den Flaschenwärmer einige Minuten abkühlen. Um das Abkühlen zu beschleunigen, füllen Sie den Flaschenwärmer mit frischem kaltem Wasser.

Wenn Sie den Flaschenwärmer einschalten, blinkt die Fortschrittsanzeige langsam, um anzuzeigen, dass das Gerät erneut aufwärmt.



### Hinweis

- Wenn die Fortschrittsanzeige leuchtet, aber nicht blinkt, ist der Flaschenwärmer noch zu heiß, um eine weitere Flasche zu erwärmen. Schalten Sie den Flaschenwärmer aus, und lassen Sie ihn einige Minuten abkühlen.

## Babynahrung erwärmen

- 1 Stellen Sie den Behälter für Babynahrung in den Fläschchenwärmer. Füllen Sie den Flaschenwärmer bis zur Höhe der Babynahrung mit Trinkwasser. Wenn Sie eine große Menge Babynahrung haben, füllen Sie Wasser bis ca. 1 cm unterhalb der Oberseite des Flaschenwärmers ein.

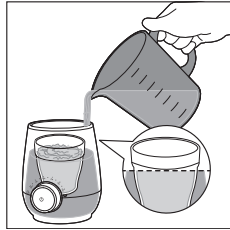
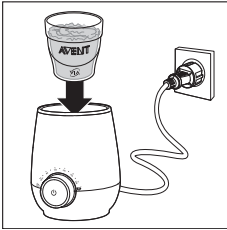

- 2 Wählen Sie die Einstellung zum Aufwärmen von Babynahrung, und drücken Sie zum Einschalten den Ein-/Ausschalter.



- 3 Die Fortschrittsanzeige blinkt, um anzuzeigen, dass der Aufwärmvorgang läuft.



### Hinweis

- Aufgrund der unterschiedlichen Konsistenz der Babynahrung kann das Gerät nicht genau erkennen, wie lange die Babynahrung erwärmt werden soll.

- 4** Rühren Sie die Babynahrung um, während sich das Gläschen oder der Behälter im Flaschenwärmer befindet. Um ein optimales Ergebnis zu erzielen, überprüfen Sie die Temperatur während der Aufwärmphase.
- ↳ Achten Sie darauf, sich die Finger nicht zu verbrennen, wenn Sie beim Umrühren einen Behälter/ein Gläschen halten.

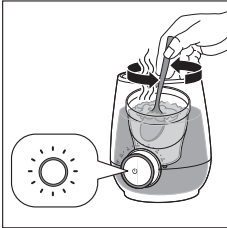

- 5** Wenn die gesamte Fortschrittsanzeige kontinuierlich leuchtet, kann die Babynahrung verfüttert werden, und der Flaschenwärmer schaltet automatisch in den Warmhaltemodus.
- 6** Der Flaschenwärmer schaltet sich nach ca. 60 Minuten, inklusive Aufwärmzeit, automatisch aus. Die Fortschrittsanzeige erlischt.

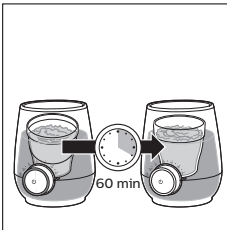

## Ihr Baby mit der Babynahrung füttern

Drücken Sie den Ein-/Ausschalter, um das Gerät auszuschalten, und nehmen Sie den Behälter oder das Gläschen mit der Babynahrung heraus.



Überprüfen Sie die Temperatur der Babynahrung immer, bevor Sie Ihr Baby damit füttern. Rühren Sie die Babynahrung vorsichtig im Behälter oder Gläschen, und probieren Sie sie, um sicherzustellen, dass sie nicht zu heiß ist.

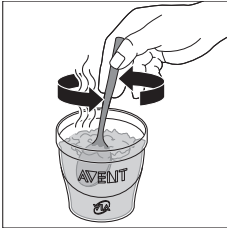

## Den Flaschenwärmer sofort für weitere Behälter mit Babynahrung verwenden

Befolgen Sie dieselben Schritte wie im Absatz "Milch erwärmen"

### Milch warm halten

Bei dieser Einstellung erkennt der integrierte Sensor die Temperatur der Milch und schaltet auf die optimale Einstellung um. Wenn Sie Milch erwärmen möchten, wird sie schrittweise erwärmt und bei der richtigen Temperatur warm gehalten.

- 1 Stellen Sie die Flasche in den Fläschchenwärmer. Füllen Sie den Behälter bis zum Stand der Milch mit Trinkwasser. Wenn Sie eine große Menge Milch haben, füllen Sie Wasser bis ca. 1 cm unterhalb der Oberseite des Flaschenwärmers ein.

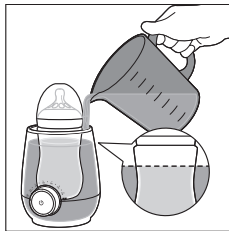
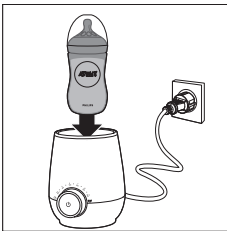

- 2 Wählen Sie die Einstellung Warmhalten/Auftauen, und drücken Sie zum Einschalten den Ein-/Ausschalter.

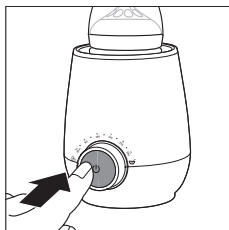

- 3** Die Fortschrittsanzeige blinkt, um anzuzeigen, dass die Milch aufgewärmt wird.

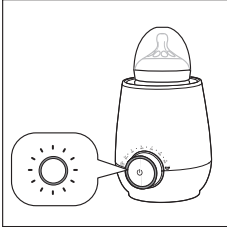

- 4** Wenn die gesamte Fortschrittsanzeige kontinuierlich leuchtet, kann die Milch verfüttert werden, und der Flaschenwärmer hält die Milch bei dieser Temperatur warm.
- 5** Der Flaschenwärmer schaltet sich nach ca. 60 Minuten, inklusive Aufwärmzeit, automatisch aus. Die Fortschrittsanzeige erlischt.

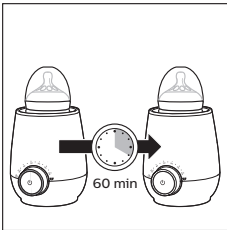

#### Hinweis

- Die Erwärmungszeit kann variieren und hängt von der Milchmenge und der Starttemperatur ab.

## Milch auftauen

Bei dieser Einstellung erkennt der integrierte Sensor die Temperatur der Milch/Babynahrung und schaltet auf die optimale Einstellung um. Wenn Sie tief gefrorene Milch/Babynahrung in den Flaschenwärmer geben, wird die Milch/Babynahrung aufgetaut, bis sie flüssig ist und dann auf die richtige Temperatur erwärmt.

- 1** Stellen Sie die Flasche in den Fläschchenwärmer. Füllen Sie den Behälter bis zum Stand der Milch mit Trinkwasser. Wenn Sie eine große Menge Milch haben, füllen Sie Wasser bis ca. 1 cm unterhalb der Oberseite des Flaschenwärmers ein.

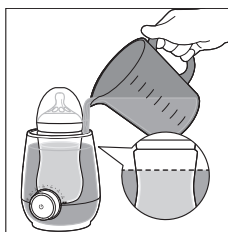
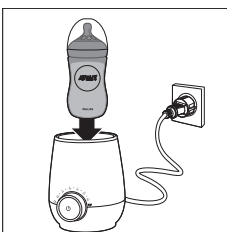

- 2** Wählen Sie die Einstellung Warmhalten/Auftauen, und drücken Sie zum Einschalten den Ein-/Ausschalter.

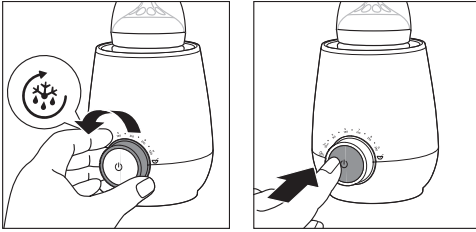

- 3** Die Fortschrittsanzeige blinkt, um anzuzeigen, dass die Milch aufgetaut und aufgewärmt wird.

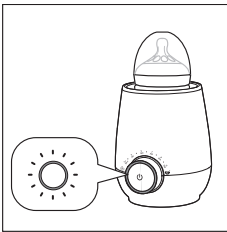

- 4** Wenn die gesamte Fortschrittsanzeige kontinuierlich leuchtet, kann die Milch bzw. die Babynahrung verfüttert werden.

- 5** Der Flaschenwärmer schaltet sich nach ca. 60 Minuten, inklusive Auftau- und Aufwärmzeit, automatisch aus. Die Fortschrittsanzeige erlischt.

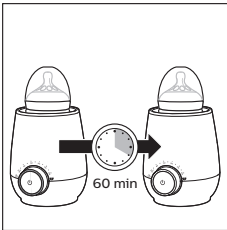

Mit dieser Einstellung können Sie Babynahrung auch in einem Behälter für Babynahrung von Philips Avent auftauen. Aufgrund der unterschiedlichen Konsistenz der Babynahrung wird dringend empfohlen, die Babynahrung während des Auftauens ständig umzurühren und zu prüfen, um ein optimales Ergebnis zu erzielen.

## Reinigen und Entkalken

### Pflege

- 1 Ziehen Sie den Netzstecker aus der Steckdose, und lassen Sie das Gerät abkühlen.
- 2 Gießen Sie das Wasser seitlich heraus statt vorne oder hinten, damit kein Wasser auf den Knopf oder den Netzstecker tropft.



- 3 Wischen Sie das Gerät mit einem feuchten Tuch ab.  
↳ Verwenden Sie niemals Scheuermittel, antibakterielle Reiniger, chemische Lösungsmittel oder scharfe Werkzeuge, um den Flaschenwärmer zu reinigen.

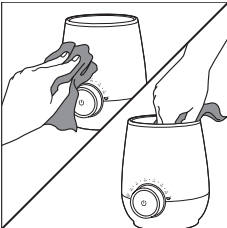

#### Hinweis

- Wenn Sie den Flaschenwärmer zum Erwärmen von Babynahrung verwenden, sollten Sie sicherstellen, dass keine Reste von Babynahrung auf dem Boden des Flaschenwärmers haften.

## Entkalken

Es wird empfohlen, den Flaschenwärmer **alle vier Wochen** zu entkalken, um sicherzustellen, dass er ordnungsgemäß funktioniert.

Zum Entkalken vermischen Sie 60 ml Haushaltsessig mit 120 ml kaltem Wasser. Schalten Sie das Gerät ein, und wählen Sie die Stufe zum Erwärmen der Milch für eine Milchmenge bis zu 180 ml aus. Lassen Sie das Gerät 10 Minuten lang laufen. Lassen Sie die Lösung im Flaschenwärmer, bis sich der gesamte Kalk gelöst hat.

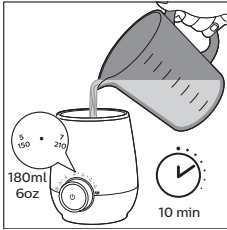

### Hinweis

- Sie können auch Entkalker auf Zitronensäurebasis verwenden.
- Verwenden Sie keine anderen Arten von Entkalkern.

Leeren Sie den Flaschenwärmer, und spülen Sie ihn gründlich aus. Wenn nach dem Ausspülen noch Kalkreste vorhanden sind, wiederholen Sie den Entkalkungsvorgang.

## Recycling

- Dieses Symbol bedeutet, dass das Produkt nicht mit dem normalen Hausmüll entsorgt werden kann (2012/19/EU).
1. Altgeräte können kostenlos an geeigneten Rücknahmestellen abgegeben werden.
  2. Diese werden dort fachgerecht gesammelt oder zur Wiederverwendung vorbereitet. Altgeräte können Schadstoffe enthalten, die der Umwelt und der menschlichen Gesundheit schaden können. Enthaltene Rohstoffe können durch ihre Wiederverwertung einen Beitrag zum Umweltschutz leisten.
  3. Die Löschung personenbezogener Daten auf den zu entsorgenden Altgeräten muss vom Endnutzer eigenverantwortlich vorgenommen werden.
  4. Hinweise für Verbraucher in Deutschland: Die in Punkt 1 genannte Rückgabe ist gesetzlich vorgeschrieben. Sammel- und Rücknahmestellen in Deutschland: <https://www.stiftung-ear.de/>





## Garantie und Kundendienst

Benötigen Sie weitere Informationen oder treten Probleme auf, besuchen Sie die Philips Website [www.philips.com/avent](http://www.philips.com/avent), oder setzen Sie sich mit einem Philips Service-Center in Ihrem Land in Verbindung (weitere Informationen finden Sie in der beiliegenden internationalen Garantieschrift). Sollte es in Ihrem Land kein Service-Center geben, wenden Sie sich bitte an Ihren lokalen Philips Händler.

## Fehlerbehebung

In diesem Kapitel sind die häufigsten Probleme aufgeführt, die beim Gebrauch Ihres Geräts auftreten können. Sollten Sie ein Problem mithilfe der nachstehenden Informationen nicht beheben können, wenden Sie sich bitte an das Service-Center in Ihrem Land.

Problem	Nach dem Einschalten des Flaschenwärmers blinkt die gesamte Fortschrittsanzeige schnell und schaltet sich aus.
Ursache	<ul style="list-style-type: none"> <li>• Die Temperatur des Wassers im Flaschenwärmer ist zu hoch oder zu kalt.</li> <li>• Der Abschaltautomatik bei zu geringem Wasserstand wurde aktiviert.</li> </ul>
Lösung	<ul style="list-style-type: none"> <li>• Schalten Sie das Gerät aus, und ziehen Sie den Netzstecker. Lassen Sie es einige Minuten lang abkühlen. Füllen Sie es mit frischem Wasser (Zimmertemperatur).</li> <li>• Der Flaschenwärmer schaltet sich automatisch aus, wenn er eingeschaltet ist und sich kein Wasser oder nicht genügend Wasser darin befindet. Schalten Sie das Gerät aus, und ziehen Sie den Netzstecker. Lassen Sie es abkühlen. Füllen Sie das Gerät mit ausreichend frischem Wasser (Zimmertemperatur). Der Flaschenwärmer ist wieder einsatzbereit.</li> </ul>

Problem	Die Milch ist zu warm.
Ursache	<ul style="list-style-type: none"> <li>• Möglicherweise haben Sie eine falsche Einstellung gewählt oder verwenden einen Milchaufbewahrungsbeutel.</li> </ul>
Lösung	<ul style="list-style-type: none"> <li>• Wählen Sie die Einstellung für das Milchvolumen basierend auf dem Milchvolumen und nicht auf der Flaschengröße aus.</li> <li>• Wenn Sie einen Milchaufbewahrungsbeutel verwenden, wählen Sie die Einstellung zum Warmhalten/Auftauen.</li> </ul>

Problem	Die Milch ist immer noch kalt.
Ursache	<ul style="list-style-type: none"><li>• Sie haben möglicherweise eine falsche Einstellung gewählt, verwenden eine Silikonflasche oder haben den Flaschenwärmer mit warmem Wasser gefüllt.</li></ul>
Lösung	<ul style="list-style-type: none"><li>• Wählen Sie die Einstellung für das Milchvolumen basierend auf dem Milchvolumen und nicht auf der Flaschengröße aus.</li><li>• Wenn Sie eine Silikonflasche verwenden, wählen Sie die Einstellung für das Milchvolumen basierend auf dem Milchvolumen aus. Wenn die gesamte Fortschrittsanzeige leuchtet, warten Sie 3-4 Minuten, bis die Milch aufgewärmt ist.</li><li>• Füllen Sie den Flaschenwärmer mit frischem Wasser (Zimmertemperatur). Verwenden Sie kein warmes Wasser.</li></ul>
Problem	Nach dem Einschalten des Flaschenwärmers leuchtet die gesamte Fortschrittsanzeige, blinkt aber nicht.
Ursache	<ul style="list-style-type: none"><li>• Der Flaschenwärmer ist noch zu heiß, um eine weitere Flasche zu erwärmen. Möglicherweise haben Sie gerade erst eine Flasche aufgewärmt. Lassen Sie ihn ein paar Minuten lang abkühlen.</li></ul>
Lösung	<ul style="list-style-type: none"><li>• Füllen Sie den Flaschenwärmer zum Beschleunigen des Abkühlens mit frischem, kaltem Wasser. Wenn Sie den Flaschenwärmer einschalten, blinkt die Fortschrittsanzeige langsam, um anzuzeigen, dass das Gerät erneut aufwärmt.</li></ul>
Problem	Die gesamte Fortschrittsanzeige blinkt, wenn Sie Babynahrung erwärmen.
Ursache	<ul style="list-style-type: none"><li>• Aufgrund der unterschiedlichen Konsistenz der Babynahrung kann das Gerät nicht genau erkennen, wie lange die Babynahrung erwärmt werden soll.</li></ul>
Lösung	<ul style="list-style-type: none"><li>• Rühren Sie die Babynahrung um, während sich das Gläschen oder der Behälter im Flaschenwärmer befindet. Überprüfen Sie die Temperatur während des Erwärmens, um ein optimales Ergebnis zu erzielen.</li><li>• Wenn die gesamte Fortschrittsanzeige kontinuierlich leuchtet, kann die Babynahrung verfüttert werden.</li></ul>

## Contenu

Important	36
Introduction	39
Description générale	39
Nettoyage et détartrage	48
Recyclage	49
Garantie et service	49
Dépannage	50

## Important

Lisez attentivement ce mode d'emploi avant d'utiliser l'appareil et conservez-le pour un usage ultérieur.

### Danger

- N'immergez ni le cordon d'alimentation, ni la fiche électrique ni l'appareil dans l'eau ou dans un autre liquide.

### Avertissement

- Les appareils doivent être utilisés uniquement en intérieur.
- Ne laissez en aucun cas le cordon d'alimentation pendre d'une table ou d'un plan de travail. Rangez le surplus de cordon dans la base du chauffe-biberon.
- Tenez le cordon d'alimentation à l'écart des surfaces chaudes.
- Branchez l'appareil uniquement sur une prise murale mise à la terre. Assurez-vous toujours que la fiche est correctement insérée dans la prise murale.
- Avant de brancher l'appareil, assurez-vous que la tension indiquée sous l'appareil correspond bien à la tension secteur locale.
- Si vous avez besoin d'utiliser une rallonge, assurez-vous qu'elle est reliée à la terre et prend en charge au moins 13 ampères.
- N'utilisez jamais l'appareil si la prise, le cordon d'alimentation ou l'appareil lui-même sont endommagés. Si le cordon d'alimentation est endommagé, il doit être remplacé par Philips, par un Centre Service Agréé Philips ou par un technicien qualifié afin d'éviter tout accident.
- Ne placez pas l'appareil sur une cuisinière à gaz ou électrique chaude ni dans un four chaud.

- Cet appareil peut être utilisé par des personnes dont les capacités physiques, sensorielles ou intellectuelles sont réduites ou des personnes manquant d'expérience et de connaissances, à condition que ces personnes soient sous surveillance ou qu'elles aient reçu des instructions quant à l'utilisation sécurisée de l'appareil et qu'elles aient pris connaissance des dangers encourus.
- Cet appareil peut être utilisé par des enfants âgés de 8 ans ou plus à condition qu'ils soient sous surveillance ou qu'ils aient reçu des instructions quant à l'utilisation sécurisée de l'appareil et qu'ils aient pris connaissance des dangers encourus. Le nettoyage et l'entretien ne doivent pas être réalisés par des enfants sauf s'ils sont âgés de plus de 8 ans et sous surveillance. Tenez l'appareil et son cordon hors de portée des enfants de moins de 8 ans.
- Les enfants ne doivent pas jouer avec l'appareil.
- Ne versez pas d'eau sur la fiche d'alimentation.
- Utilisez l'appareil uniquement comme décrit dans le mode d'emploi afin d'éviter toute blessure due à une utilisation inappropriée.
- Ne préchauffez pas l'appareil.
- Avant de mettre l'eau dans le chauffe-biberon, placez toujours le biberon fermé par son couvercle dans l'appareil.
- Avant de mettre le chauffe-biberon en marche, veillez à ajouter l'eau.
- L'eau chaude peut provoquer de graves brûlures. Soyez prudent lorsque le chauffe-biberon contient de l'eau chaude.
- Les surfaces accessibles de l'appareil peuvent devenir brûlantes en cours d'utilisation et restent chaudes (chaleur résiduelle) après utilisation.
- Ne déplacez pas l'appareil lorsqu'il contient de l'eau chaude.

- Lorsque les aliments ou le lait a atteint la température requise, retirez le biberon ou le pot du chauffe-biberon. La température des aliments ou du lait augmentera s'ils sont laissés dans le chauffe-biberon.

## Attention

- Cet appareil est destiné à un usage domestique ou apparenté, tel que dans des fermes, chambres d'hôtes, cuisines destinées aux employés dans les entreprises, magasins et autres lieux de travail, ou par des clients dans des hôtels, motels et autres environnements résidentiels.
- Les aliments ne doivent pas être chauffés pendant trop longtemps.
- Vérifiez toujours la température des aliments avant de commencer à nourrir votre enfant. Agitez doucement le biberon d'un geste circulaire et vérifiez sa température en faisant tomber quelques gouttes sur la face interne de votre poignet. (Suivez les instructions dans la section Donner le lait à votre bébé.)
- Débranchez l'appareil lorsque vous ne l'utilisez pas.
- Après utilisation, la surface de l'élément chauffant reste chaude pendant un certain temps.
- Avant de nettoyer l'appareil, laissez-le refroidir.
- Pour éviter tout dommage irréparable, suivez les instructions de détartrage.
- N'essayez pas d'ouvrir ou de réparer l'appareil vous-même. Contactez le Service Consommateurs Philips de votre pays (voir [www.philips.com/support](http://www.philips.com/support)).

Le code de date de production YYWW se trouve dans le compartiment de rangement du cordon situé dans la base du chauffe-biberon.

## Champs électromagnétiques (CEM)

---

Cet appareil Philips est conforme à toutes les normes et à tous les règlements applicables relatifs à l'exposition aux champs électromagnétiques.

## Introduction

Félicitations pour votre achat et bienvenue chez Philips Avent ! Pour profiter pleinement de l'assistance Philips Avent, enregistrez votre produit à l'adresse [www.philips.com/welcome](http://www.philips.com/welcome).

Ce chauffe-biberon vous permet de réchauffer et de décongeler en toute sécurité du lait dans les biberons et pots de Philips Avent et de la plupart des autres marques courantes.

Pour préserver la qualité de votre lait maternel, il est important de le réchauffer de manière sûre et contrôlée. Le capteur intégré assure le suivi de la température pour éviter la surchauffe.

## Description générale

### Présentation du produit

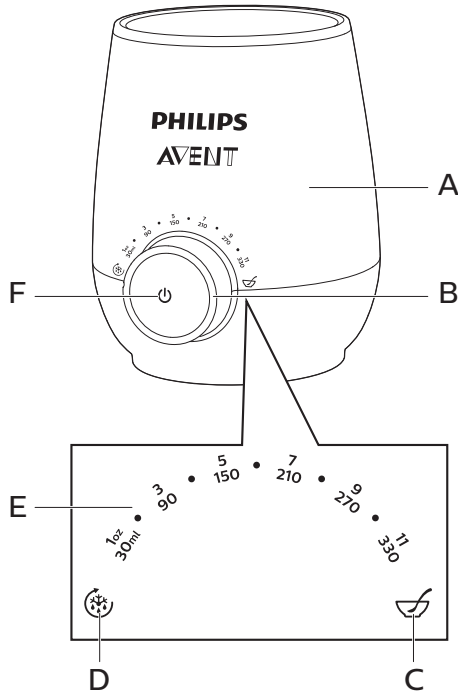

<b>A</b>	Chauffe-biberon	<b>D</b>	Fonction de maintien au chaud / décongélation
<b>B</b>	Indicateur de progression	<b>E</b>	Réglage du volume de lait
<b>C</b>	Fonction de réchauffage des aliments pour bébé	<b>F</b>	Bouton marche/arrêt

## Explication des réglages

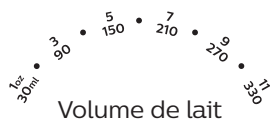

Réchauffage des aliments  
pour bébé



Maintien au chaud /  
décongélation

- Sélectionnez le **volume de lait** à réchauffer. Vous pouvez définir un volume compris entre 30 ml (1 oz) et 330 ml (11oz). Le chauffe-biberon chauffe le lait jusqu'à ce qu'il atteigne la température du corps. Il passe ensuite automatiquement en mode de maintien au chaud pendant environ 60 minutes.
- Sélectionnez ce réglage pour réchauffer des aliments pour bébé.
- Le capteur intégré détecte la température du lait ou des aliments pour bébé afin de sélectionner le réglage optimal. Si le lait ou les aliments pour bébé sont tièdes, ils seront chauffés graduellement et maintenus à la bonne température. Si le lait ou les aliments pour bébé sont congelés, ils seront décongelés, puis chauffés à la bonne température.

Lorsque la totalité de l'indicateur de progression est allumée mais ne clignote pas, le lait ou les aliments sont prêts à être consommés. Donnez le lait ou les aliments à votre bébé lorsqu'ils sont réchauffés. Ne réchauffez pas à nouveau le lait ou les aliments une fois qu'ils ont refroidi car des bactéries pourraient avoir commencé à se multiplier.

## Réchauffer le lait

- 1 Placez le biberon dans le chauffe-biberon. Versez de l'eau potable jusqu'au niveau du lait. Si le volume de lait est important, versez l'eau jusqu'à environ 1 cm sous le bord du chauffe-biberon.

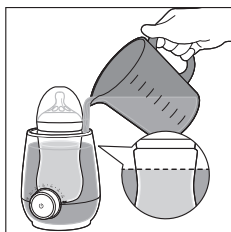
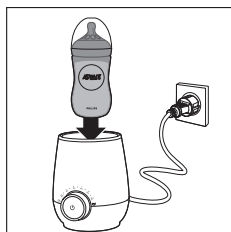



- 2** Sélectionnez le réglage de votre choix en fonction du volume de lait et appuyez sur le bouton de marche/arrêt pour allumer l'appareil.

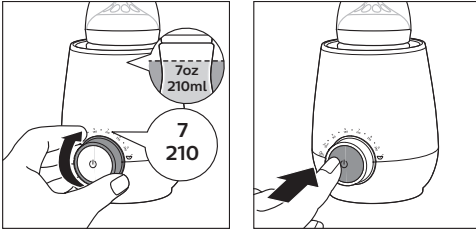

- 3** L'indicateur de progression clignote progressivement pour indiquer l'avancement du réchauffage.

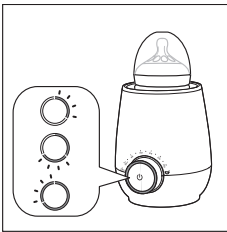

- 4** Lorsque la totalité de l'indicateur de progression s'allume en continu, le lait est prêt à être consommé et le chauffe-biberon passe automatiquement en mode de maintien au chaud.

- 5** Le chauffe-biberon s'arrête automatiquement au bout d'environ 60 minutes, temps de chauffe compris. L'indicateur de progression s'éteint.

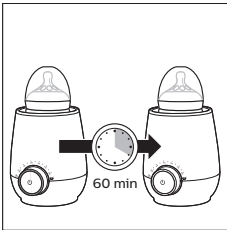

### Conseil

- Si vous souhaitez que le lait soit plus chaud, gardez le biberon dans l'appareil jusqu'à ce qu'il atteigne la température désirée une fois la totalité de l'indicateur de progression allumée.
- Si vous utilisez un sachet de lait, sélectionnez le réglage de maintien au chaud / décongélation car le chauffage des sachets de lait demande moins de puissance.
- Le chauffage du lait prend plus de temps dans un biberon en silicone. Laissez-le dans le chauffe-biberon pendant 3-4 minutes supplémentaires une fois que la totalité de l'indicateur de progression est allumée.

**Réglage recommandé selon les conteneurs**

Conteneur	Réglage recommandé
Plastique	Réglage du volume de lait
Verre	Réglage du volume de lait
Silicone	Réglage du volume de lait + 3-4 minutes
Sachet de lait	Fonction de maintien au chaud / décongélation

Vérifiez les consignes de votre sachet de lait et assurez-vous qu'un réchauffage au chauffe-biberon est possible.

**Remarque**

- Le temps de chauffage du lait dépend du volume, de la température initiale et du matériau du biberon.

**Donner le lait à votre bébé**

Appuyez sur le bouton de marche/arrêt pour éteindre l'appareil et retirez le biberon.

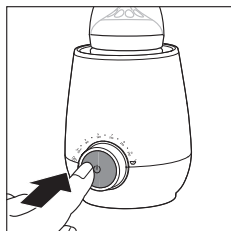
**Remarque**

- Si vous utilisez un petit biberon (de 60 ml, par exemple), faites attention à l'eau chaude lorsque vous retirez le biberon.

Vérifiez toujours la température du lait avant de le donner à votre bébé. Agitez doucement le biberon d'un geste circulaire et vérifiez sa température en faisant tomber quelques gouttes sur la face interne de votre poignet.



## Réutiliser immédiatement le chauffe-biberon avec un autre biberon

Si vous souhaitez réchauffer un autre biberon, laissez le chauffe-biberon refroidir pendant quelques minutes. Pour accélérer le processus, remplissez le chauffe-biberon d'eau froide.

Lorsque vous allumez le chauffe-biberon, l'indicateur de progression clignote progressivement pour indiquer que l'appareil chauffe à nouveau.



### Remarque

- Si l'indicateur de progression est allumé mais ne clignote pas, le chauffe-biberon est encore trop chaud pour réchauffer un nouveau biberon. Éteignez le chauffe-biberon et laissez-le refroidir quelques minutes.

## Réchauffer des aliments pour bébé

- 1 Placez le petit pot pour bébé dans le chauffe-biberon. Remplissez l'appareil d'eau potable jusqu'au niveau des aliments pour bébé. Si le volume des aliments pour bébé est important, versez de l'eau jusqu'à environ 1 cm du bord du chauffe-biberon.

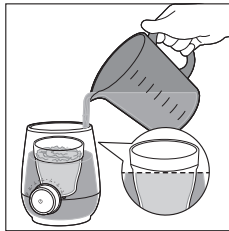
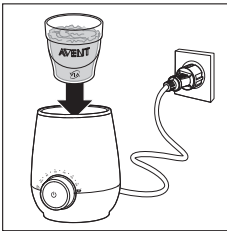

- 2 Sélectionnez le réglage de réchauffage des aliments pour bébé et appuyez sur le bouton de marche/arrêt pour allumer l'appareil.

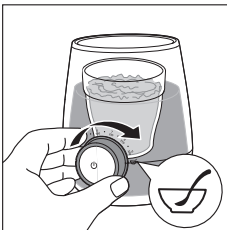

- 3 L'indicateur de progression clignote pour indiquer que le processus de réchauffage est en cours.



### Remarque

- En raison de leurs différentes consistances, il n'est pas possible pour l'appareil de détecter le temps de chauffe précis des aliments pour bébé.

- 4** Mélangez les aliments pour bébé dans le pot ou récipient placé dans le chauffe-biberon. Pour un résultat optimal, vérifiez sa température en cours de réchauffage.

↳ Faites attention à ne pas vous brûler les doigts lorsque vous tenez le récipient/pot pour mélanger son contenu.

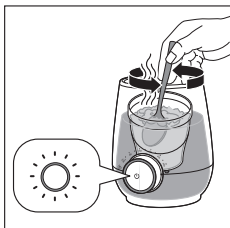

- 5** Lorsque la totalité de l'indicateur de progression s'allume en continu, les aliments pour bébé sont prêts à être consommés et le chauffe-biberon passe automatiquement en mode de maintien au chaud.

- 6** Le chauffe-biberon s'arrête automatiquement au bout d'environ 60 minutes, temps de chauffe compris. L'indicateur de progression s'éteint.

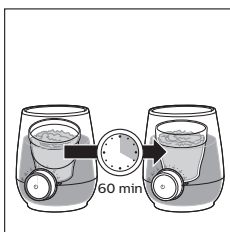

## Donner les aliments pour bébé à votre bébé

Appuyez sur le bouton marche/arrêt pour éteindre l'appareil et retirez le pot ou le récipient.



Vérifiez toujours la température des aliments avant de les donner à votre bébé.  
Mélangez délicatement les aliments pour bébé dans le récipient ou le petit pot, et  
goûtez-les pour vous assurer qu'ils ne sont pas trop chauds.



## Réutiliser immédiatement le chauffe-biberon avec un autre récipient d'aliments pour bébé

Suivez les mêmes étapes que celles indiquées à la section Réchauffer le lait.

### Maintenir le lait chaud

Avec ce réglage, le capteur intégré détecte la température du lait afin de sélectionner le réglage optimal. Si vous utilisez du lait tiède, il sera progressivement réchauffé et maintenu à la bonne température.

- 1 Placez le biberon dans le chauffe-biberon. Versez de l'eau potable jusqu'au niveau du lait. Si le volume de lait est important, versez l'eau jusqu'à environ 1 cm sous le bord du chauffe-biberon.

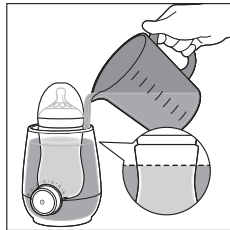
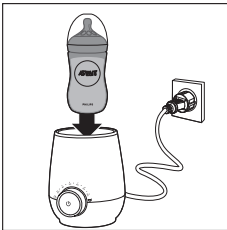

- 2 Sélectionnez le réglage de maintien au chaud / décongélation et appuyez sur le bouton de marche/arrêt pour allumer l'appareil.

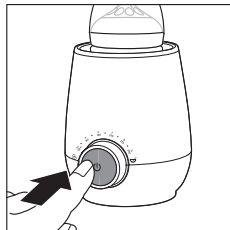

- 3** L'indicateur de progression clignote pour indiquer que le lait chauffe.

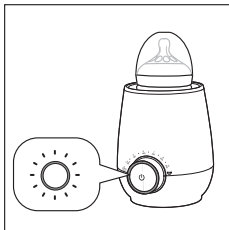

- 4** Lorsque la totalité de l'indicateur de progression s'allume en continu, le lait est prêt à être consommé et le chauffe-biberon maintient le lait à la bonne température.

- 5** Le chauffe-biberon s'arrête automatiquement au bout d'environ 60 minutes, temps de chauffe compris. L'indicateur de progression s'éteint.

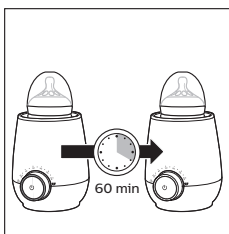

#### Remarque

- La durée varie en fonction du volume de lait et de la température de départ.

## Décongeler du lait

Avec ce réglage, le capteur intégré détecte la température du lait ou des aliments afin de sélectionner le réglage optimal. Si vous utilisez du lait ou des aliments congelés, le chauffe biberon les décongèle, puis les chauffe jusqu'à ce qu'ils atteignent la bonne température.

- 1** Placez le biberon dans le chauffe-biberon. Versez de l'eau potable jusqu'au niveau du lait. Si le volume de lait est important, versez l'eau jusqu'à environ 1 cm sous le bord du chauffe-biberon.

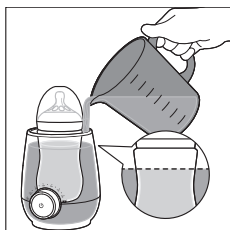
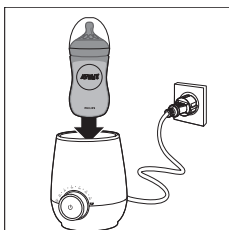

- 2** Sélectionnez le réglage de maintien au chaud / décongélation et appuyez sur le bouton de marche/arrêt pour allumer l'appareil.

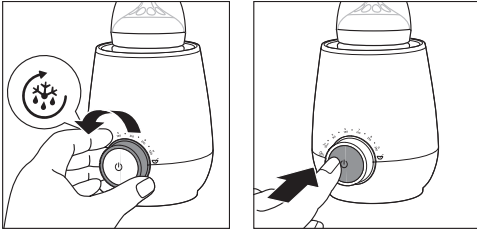

- 3** L'indicateur de progression clignote pour indiquer que le lait se décongèle et chauffe.

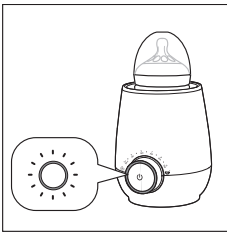

- 4** Lorsque la totalité de l'indicateur de progression s'allume en continu, le lait ou les aliments pour bébé sont prêts à être consommés.

- 5** Le chauffe-biberon s'arrête automatiquement au bout d'environ 60 minutes, temps de décongélation et de chauffe compris. L'indicateur de progression s'éteint.

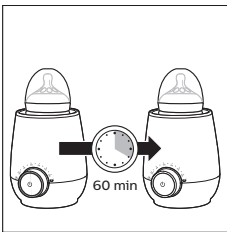

Ce réglage vous permet également de décongeler des aliments pour bébés dans un pot de conservation Philips Avent. En raison des différences de consistance entre aliments pour bébé, il est fortement recommandé de toujours les mélanger et de vérifier leur température en cours de décongélation, pour un résultat optimal.

## Nettoyage et détartrage

### Nettoyage

- 1 Débranchez l'appareil et laissez-le refroidir.
- 2 Versez toujours l'eau sur le côté plutôt que par l'avant ou l'arrière pour éviter de mouiller le bouton ou la fiche électrique.

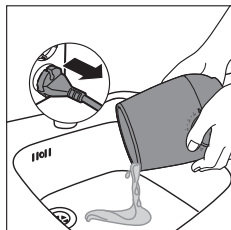

- 3 Essuyez avec un chiffon humide.  
↳ N'utilisez pas de produits de nettoyage abrasifs et antibactériens, de solvants chimiques ou d'outils tranchants pour nettoyer le chauffe-biberon.

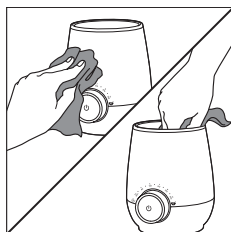

#### Remarque

- Si vous avez utilisé le chauffe-biberon pour réchauffer des aliments pour bébé, vérifiez que de la nourriture ne se trouve pas au fond du chauffe-biberon.



## Détartrage

Pour que le chauffe-biberon fonctionne efficacement, il est recommandé de le détartrer **toutes les quatre semaines**.

Pour détartrer l'appareil, mélangez 60 ml (2 oz) de vinaigre blanc à 120 ml (4 oz) d'eau froide. Allumez l'appareil et sélectionnez le réglage de chauffage du lait pour moins de 180 ml (6 oz). Laissez l'appareil fonctionner pendant 10 minutes. Laissez la solution agir dans le chauffe-biberon jusqu'à ce que le calcaire ait disparu.

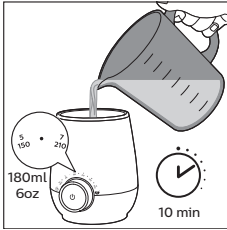

### Remarque

- Vous pouvez également utiliser des détartrants à base d'acide citrique.
- N'utilisez aucun autre type de détartrant.

Videz le chauffe-biberon et rincez soigneusement l'intérieur. S'il reste des dépôts de calcaire, répétez l'opération de détartrage.

## Recyclage



Ce symbole signifie que ce produit ne doit pas être mis au rebut avec les ordures ménagères (2012/19/EU).

Respectez les règles en vigueur dans votre pays pour la mise au rebut des produits électriques et électroniques. Une mise au rebut correcte contribue à préserver l'environnement et la santé.

## Garantie et service

Si vous rencontrez un problème ou si vous souhaitez obtenir des informations, rendez-vous sur le site Web de Philips à l'adresse **[www.philips.com/avent](http://www.philips.com/avent)** ou contactez le Service Consommateurs Philips de votre pays (consultez le dépliant de la garantie pour plus de détails). S'il n'existe pas de Service Consommateurs Philips dans votre pays, renseignez-vous auprès de votre revendeur Philips.

## Dépannage

Cette rubrique présente les problèmes les plus courants que vous pouvez rencontrer avec votre appareil. Si vous ne parvenez pas à résoudre le problème à l'aide des informations ci-dessous, contactez le Service Consommateurs de votre pays.

Problème	Une fois le chauffe-biberon allumé, la totalité de l'indicateur de progression clignote rapidement et s'éteint.
Cause	<ul style="list-style-type: none"> <li>• L'eau dans le chauffe-biberon est trop chaude ou trop froide.</li> <li>• La protection contre le fonctionnement à vide est activée.</li> </ul>
Solution	<ul style="list-style-type: none"> <li>• Éteignez et débranchez. Laissez l'appareil refroidir pendant quelques minutes. Veillez à le remplir d'eau fraîche, à température ambiante.</li> <li>• Le chauffe-biberon s'éteint automatiquement s'il est allumé alors qu'il est vide ou qu'il contient une quantité d'eau insuffisante. Éteignez et débranchez. Laissez-le d'abord refroidir. Veillez à le remplir d'eau fraîche, à température ambiante, en quantité suffisante. Le chauffe-biberon est prêt à être réutilisé.</li> </ul>

Problème	Le lait est trop chaud.
Cause	<ul style="list-style-type: none"> <li>• Vous avez sélectionné le mauvais réglage ou vous utilisez un sachet de lait.</li> </ul>
Solution	<ul style="list-style-type: none"> <li>• Sélectionnez le réglage de volume de lait correspondant au volume de lait, et non à la taille du biberon.</li> <li>• Si vous utilisez un sachet de lait, sélectionnez le réglage de maintien au chaud / décongélation.</li> </ul>

Problème	Le lait est encore froid.
Cause	<ul style="list-style-type: none"> <li>• Vous avez sélectionné le mauvais réglage, utilisé un biberon en silicone, ou rempli le chauffe-biberon d'eau chaude.</li> </ul>
Solution	<ul style="list-style-type: none"> <li>• Sélectionnez le réglage de volume de lait correspondant au volume de lait, et non à la taille du biberon.</li> <li>• Si vous utilisez un biberon en silicone, sélectionnez le réglage de volume de lait correspondant au volume du lait. Lorsque la totalité de l'indicateur de progression est allumée, patientez 3-4 minutes que le lait chauffe.</li> <li>• Remplissez le chauffe-biberon d'eau fraîche à température ambiante. N'utilisez pas d'eau chaude.</li> </ul>

Problème	Une fois le chauffe-biberon allumé, la totalité de l'indicateur de progression s'allume sans clignoter.
Cause	<ul style="list-style-type: none"> <li>• Le chauffe-biberon est encore trop chaud pour chauffer un nouveau biberon. Vous venez peut-être de finir de chauffer un biberon. Éteignez l'appareil et laissez-le refroidir quelques minutes.</li> </ul>
Solution	<ul style="list-style-type: none"> <li>• Pour accélérer le processus, remplissez le chauffe-biberon d'eau fraîche. Lorsque vous allumez le chauffe-biberon, l'indicateur de progression s'allume progressivement pour indiquer que l'appareil se réchauffe à nouveau.</li> </ul>

Problème	La totalité de l'indicateur de progression clignote pendant le réchauffage d'aliments pour bébé.
Cause	<ul style="list-style-type: none"><li>• En raison de leurs différentes consistances, il n'est pas possible pour l'appareil de détecter le temps de chauffe précis des aliments pour bébé.</li></ul>
Solution	<ul style="list-style-type: none"><li>• Mélangez les aliments pour bébé dans le pot ou récipient placé dans le chauffe-biberon. Pour un résultat optimal, vérifiez la température en cours de réchauffage.</li><li>• Lorsque la totalité de l'indicateur de progression est allumée en continu, les aliments pour bébé sont prêts à être consommés.</li></ul>

## Daftar Isi

Penting	53
Pendahuluan	55
Gambaran umum	56
Membersihkan dan membuang kerak	65
Mendaur ulang	66
Garansi dan layanan	66
Penyelesaian masalah	67

Philips  
Penghangat Botol Susu  
SCF358  
220-240 V~ 50-60 Hz 400 W  
Diimpor oleh:  
PT Philips Indonesia Commercial  
Gedung Cibis Nine Lantai 10  
Jl. T.B. Simatupang No. 2 RT. 001 RW. 005  
Kel. Cilandak Timur, Kec. Pasar Minggu,  
Jakarta Selatan 12560 – Indonesia  
Negara Pembuat: Cina

## Penting

Bacalah petunjuk pengguna ini secara saksama sebelum Anda menggunakan alat dan simpan untuk referensi di kemudian hari.

### Bahaya

- Jangan merendam kabel, steker, atau alat di dalam air atau cairan lainnya.

### Peringatan

- Hanya gunakan alat di dalam ruangan.
- Jangan biarkan kabel daya menggantung di tepian meja. Simpan sisa uluran kabel di bagian bawah penghangat botol.
- Jauhkan kabel listrik dari permukaan yang panas.
- Alat hanya boleh dihubungkan ke stopkontak dinding yang memiliki arde. Selalu pastikan steker dipasang dengan benar pada stopkontak dinding.
- Sebelum Anda menghubungkan alat, pastikan voltase yang ditunjukkan pada bagian bawah alat sesuai dengan voltase listrik setempat.
- Jika Anda perlu menggunakan kabel sambungan, pastikan kabel adalah kabel sambungan yang memiliki arde dengan peringkat setidaknya 13 amper.
- Jangan gunakan alat ini jika steker, kabel listrik, atau alat ini rusak. Jika kabel listrik rusak, Anda harus menukarkannya ke Philips, ke pusat layanan resmi Philips, atau orang dengan keahlian yang sesuai, untuk diganti agar terhindar dari bahaya.
- Jangan letakkan alat di atau dekat dengan gas panas atau penanak listrik, atau di dalam oven yang panas.
- Alat ini dapat digunakan oleh orang dengan cacat fisik, indera atau kecakapan mental yang kurang atau kurang pengalaman dan pengetahuan jika mereka diberi pengawasan atau petunjuk mengenai cara penggunaan alat yang aman dan mengerti bahayanya.

- Alat ini dapat digunakan oleh anak-anak berusia 8 tahun ke atas jika mereka diberi pengawasan atau petunjuk mengenai cara penggunaan alat yang aman dan jika mereka telah mengerti bahayanya. Pembersihan dan perawatan pengguna tidak boleh dilakukan oleh anak-anak kecuali mereka berusia lebih dari 8 tahun dan dalam pengawasan. Jauhkan alat dan kabelnya dari jangkauan anak-anak yang berusia kurang dari 8 tahun.
- Anak-anak dilarang bermain dengan alat ini.
- Jangan biarkan steker listrik terkena tumpahan air.
- Gunakan alat sebagaimana diterangkan dalam petunjuk penggunaan ini agar terhindar dari cedera akibat kesalahan penggunaan.
- Jangan memanaskan alat sebelumnya.
- Selalu letakkan botol yang terpasang lengkap dengan tutup di dalam penghangat botol sebelum Anda menambahkan air.
- Pastikan Anda menambahkan air sebelum menghidupkan penghangat botol.
- Air panas dapat menyebabkan luka bakar serius. Berhati-hatilah saat penghangat botol berisi air panas.
- Permukaan alat yang dapat disentuh bisa menjadi panas saat penggunaan dan mungkin masih terasa panas setelah penggunaan.
- Jangan pindahkan alat saat masih berisi air panas.
- Saat makanan atau air susu mencapai suhu yang diinginkan, keluarkan botol atau wadah makanan dari penghangat botol. Jika meninggalkan makanan atau air susu di dalam penghangat botol, suhu makanan atau air susu akan terus naik.

### **Perhatian**

- Alat ini ditujukan untuk digunakan di rumah tangga dan pemakaian serupa seperti di pertanian, akomodasi bed and breakfast, area staf dapur di toko, kantor, dan

lingkungan kerja lainnya, serta oleh tamu di hotel, motel, dan lingkungan sejenis tempat tinggal lainnya.

- Jangan memanaskan makanan terlalu lama.
- Periksa selalu suhu makanan sebelum menyuapi anak Anda. Goyang-goyangkan botol secara perlahan dan periksa suhu dengan meneteskan sedikit susu di sisi dalam pergelangan tangan Anda. (Ikuti petunjuk di bagian “Memberikan susu kepada bayi”.)
- Cabut alat saat tidak digunakan.
- Permukaan elemen pemanas mungkin masih akan terasa panas setelah penggunaan.
- Biarkan alat mendingin sebelum Anda membersihkannya.
- Ikuti petunjuk pembersihan kerak untuk menghindari kerusakan yang tidak dapat diperbaiki lagi.
- Jangan mencoba membuka atau memperbaiki alat ini sendiri. Hubungi Pusat Layanan Pelanggan Philips di negara Anda (lihat **[www.philips.com/support](http://www.philips.com/support)**).

Kode tanggal produksi TTMM berada di wadah penyimpanan kabel di bagian bawah penghangat botol.

## Medan elektromagnet (EMF)

---

Alat Philips ini mematuhi semua standar dan peraturan yang berlaku terkait paparan terhadap medan elektromagnet.

## Pendahuluan

Selamat atas pembelian Anda dan selamat datang di Philips Avent! Untuk memanfaatkan sepenuhnya dukungan yang ditawarkan Philips Avent, daftarkan produk Anda di **[www.philips.com/welcome](http://www.philips.com/welcome)**.

Dengan penghangat botol ini, Anda dapat menghangatkan dan mencairkan air susu di dalam Philips Avent dan botol susu merek lainnya serta makanan bayi dalam wadah dengan aman.

Untuk membantu mempertahankan kualitas ASI Anda, pastikan ASI dihangatkan dengan cara yang aman dan terkontrol. Sensor internal akan melacak suhu untuk menghindari pemanasan berlebih.

**Gambaran umum**

**Tinjauan umum produk**

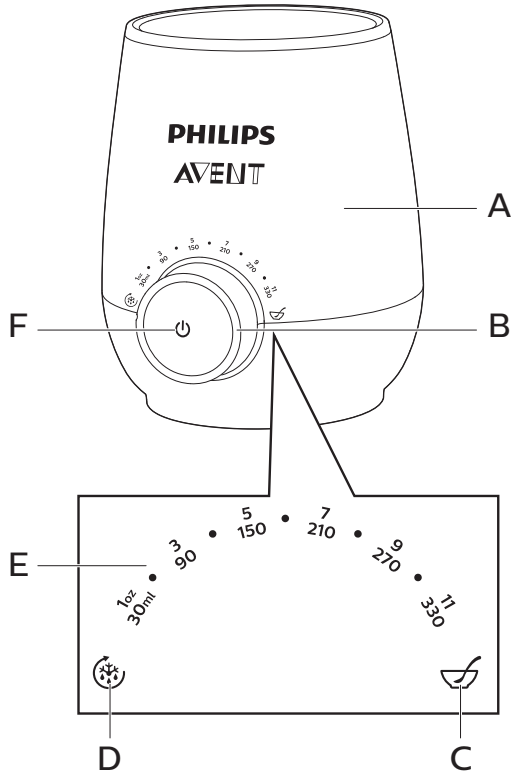

<b>A</b>	Penghangat botol	<b>D</b>	Setelan menghangatkan/ mencairkan
<b>B</b>	Indikator progres	<b>E</b>	Setelan volume air susu
<b>C</b>	Setelan penghangat makanan bayi	<b>F</b>	Tombol on/off



## Penjelasan setelan

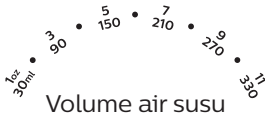

Penghangat makanan bayi



Menghangatkan / mencairkan

- Pilih **volume air susu** yang akan dihangatkan. Anda dapat mengaturnya dari 30 ml / 1 oz hingga 330 ml / 11 oz. Penghangat botol akan menghangatkan air susu hingga sekitar suhu tubuh. Lalu alat akan beralih ke mode menjaga kehangatan secara otomatis selama sekitar 60 menit.
- Pilih setelan ini untuk menghangatkan makanan bayi.
- Sensor internal mendeteksi suhu air susu / makanan bayi untuk beralih ke setelan optimal. Jika air susu / makanan bayi sudah hangat, air susu akan dihangatkan secara bertahap dan dipertahankan pada suhu yang tepat. Jika air susu / makanan bayi beku, air susu akan dicairkan lalu dihangatkan ke suhu yang tepat.

Saat indikator keseluruhan progres menyala tetapi tidak berkedip, air susu / makanan siap untuk diberikan. Berikan air susu / makanan kepada bayi Anda saat sudah hangat. Jangan menghangatkan ulang air susu / makanan setelah menjadi dingin, karena bakteri dapat mulai berkembang di dalamnya.

## Menghangatkan air susu

- 1 Letakkan botol di alat penghangat. Isi dengan air minum hingga setara dengan air susu. Jika Anda memiliki banyak air susu, isi dengan air minum hingga sekitar 1 cm di bawah bagian atas penghangat botol.

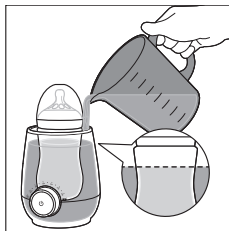
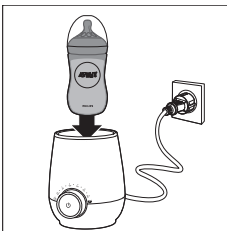

- 2 Pilih setelan yang diinginkan berdasarkan volume air susu dan tekan tombol on/off untuk menyalakan.

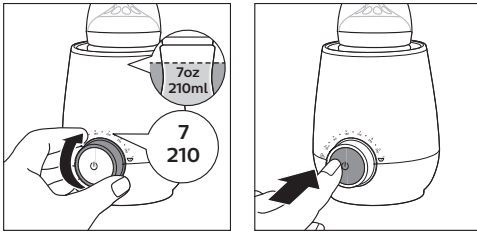

- 3 Indikator progres berkedip berkala untuk menunjukkan progres penghangatan susu.

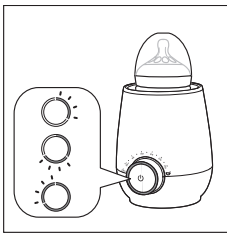

- 4 Saat indikator keseluruhan progres menyala terus menerus, air susu siap diberikan dan penghangat botol otomatis beralih ke mode menjaga kehangatan.

- 5 Penghangat botol akan mati secara otomatis setelah 60 menit, termasuk waktu penghangatan. Indikator progres mati.

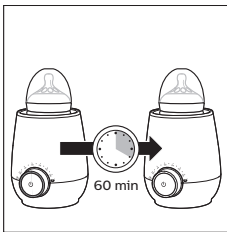

Saran

- Jika Anda ingin susu yang lebih hangat, diamkan botol di dalam alat hingga mencapai suhu yang diinginkan setelah seluruh indikator progres menyala.
- Jika Anda menggunakan kantung susu, pilih setelan menghangatkan/mencairkan karena hanya perlu sedikit daya untuk menghangatkan kantung susu.
- Jika Anda menggunakan botol silikon, perlu waktu lebih lama untuk menghangatkan air susu. Diamkan botol di dalam penghangat botol selama 3-4 menit setelah indikator keseluruhan progres menyala.

### Setelan yang disarankan wadah yang berbeda-beda

Wadah	Saran Setelan
Plastik	Setelan volume air susu
Gelas	Setelan volume air susu
Silikon	Setelan volume air susu + 3-4 menit
Kantung susu	Setelan Menghangatkan/Mencairkan

Periksa petunjuk di kantung susu dan pastikan kantung susu dapat dihangatkan di dalam penghangat botol.

#### Catatan

- Waktu untuk menghangatkan air susu bergantung pada volume, suhu awal, dan bahan botol susu.

### Memberikan susu kepada bayi

Tekan tombol on/off untuk mematikan alat dan keluarkan botol susu.

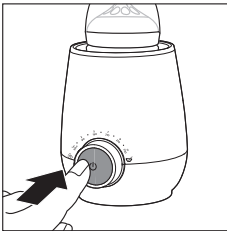

#### Catatan

- Jika Anda menggunakan botol susu kecil, seperti ukuran 2 oz, hati-hati terhadap air yang panas saat mengeluarkan botol.

Selalu periksa suhu air susu sebelum memberikannya kepada bayi Anda. Goyang-goyangkan botol secara perlahan dan periksa suhu dengan meneteskan sedikit susu di sisi dalam pergelangan tangan Anda.

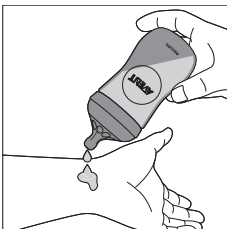

## Segera gunakan kembali penghangat botol untuk botol lainnya

Jika Anda ingin menghangatkan botol lain, biarkan penghangat botol mendingin selama beberapa menit. Untuk mempercepat pendinginan, isi penghangat botol dengan air dingin.

Saat menyalakan penghangat botol, indikator progres berkedip untuk menandakan alat menghangat kembali.



### Catatan

- Jika indikator progres menyala tetapi tidak berkedip, penghangat botol masih terlalu panas untuk menghangatkan botol lain. Matikan penghangat botol dan biarkan mendingin selama beberapa menit.

## Menghangatkan makanan bayi

- 1 Letakkan tempat makanan bayi di alat penghangat. Isi dengan air minum hingga setara makanan bayi. Jika Anda memiliki banyak makanan bayi, isi dengan air minum hingga sekitar 1 cm di bawah bagian atas penghangat botol.

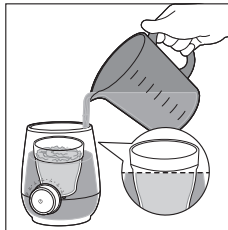
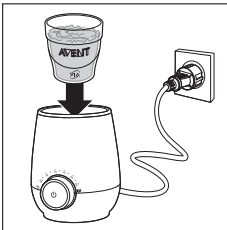

- 2 Pilih setelan penghangat makanan bayi dan tekan tombol on/off untuk menyalakan.



- 3 Indikator progres berkedip untuk menandakan alat sedang dalam proses menghangatkan.



### Catatan

- Dikarenakan konsistensi makanan bayi berbeda-beda, alat ini tidak dapat menentukan lamanya makanan bayi harus dihangatkan.

- 4 Aduk makanan bayi saat wadah atau tabungnya berada di dalam penghangat botol. Untuk hasil optimal, periksa suhunya saat menghangat.  
↳ Berhati-hatilah agar jari Anda tidak terkena panas saat memegang wadah atau tabung saat mengaduk.

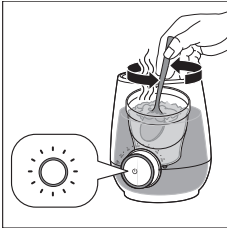

- 5 Saat indikator keseluruhan progres menyala terus menerus, makanan bayi siap diberikan dan penghangat botol otomatis beralih ke mode menjaga kehangatan.  
6 Penghangat botol akan mati secara otomatis setelah 60 menit, termasuk waktu penghangatan. Indikator progres mati.

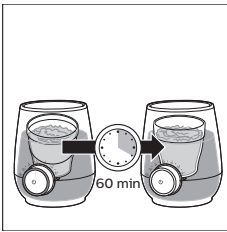

## Memberikan makanan bayi

Tekan tombol on/off untuk mematikan alat dan keluarkan wadah atau tabung makanan.



Selalu periksa suhu makanan bayi sebelum menyuapi bayi Anda. Aduk makanan bayi perlahan di dalam wadah atau tabung makanan dan rasakan suhunya untuk memastikan agar tidak terlalu panas.

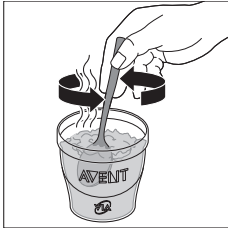

## Segera gunakan kembali penghangat botol untuk wadah makanan bayi lainnya

Ikuti langkah yang sama seperti yang tercantum pada “Menghangatkan air susu”

## Menjaga susu tetap hangat

Dengan setelan ini, sensor internal akan mendeteksi suhu air susu dan kemudian beralih ke setelan yang optimal. Jika Anda meletakkan air susu yang hangat, air susu akan dihangatkan secara berkala dan dipertahankan pada suhu yang tepat.

- 1 Letakkan botol di alat penghangat. Isi dengan air minum hingga setara dengan air susu. Jika Anda memiliki banyak air susu, isi dengan air minum hingga sekitar 1 cm di bawah bagian atas penghangat botol.

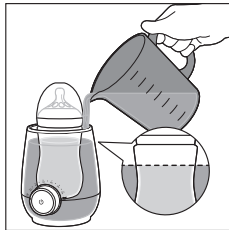
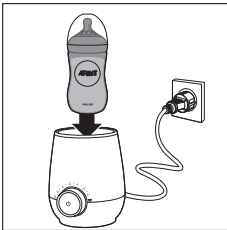

- 2 Pilih setelan menghangatkan / mencairkan dan tekan tombol on/off untuk menyalakan.

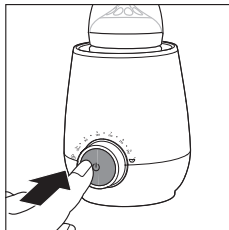

- 3** Indikator progres berkedip untuk menandakan air susu sedang dihangatkan.

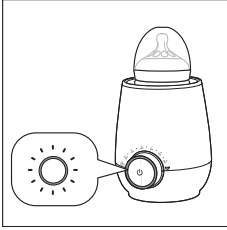

- 4** Saat indikator keseluruhan progres menyala terus menerus, air susu siap diberikan dan penghangat botol akan menjaga air susu tetap pada suhu ini.
- 5** Penghangat botol akan mati secara otomatis setelah 60 menit, termasuk waktu penghangatan. Indikator progres mati.

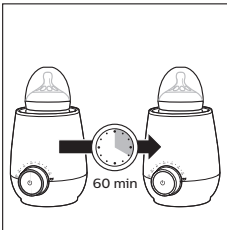

#### Catatan

- Lamanya waktu dapat berbeda, tergantung dari volume air susu dan suhu awal.

## Mencairkan air susu

Dengan setelan ini, sensor internal akan mendeteksi suhu air susu / makanan dan kemudian beralih ke setelan optimal. Jika Anda meletakkan air susu / makanan bayi beku, penghangat botol mencairkan air susu / makanan bayi lalu menghangatkannya ke suhu yang tepat.

- 1** Letakkan botol di alat penghangat. Isi dengan air minum hingga setara dengan air susu. Jika Anda memiliki banyak air susu, isi dengan air minum hingga sekitar 1 cm di bawah bagian atas penghangat botol.

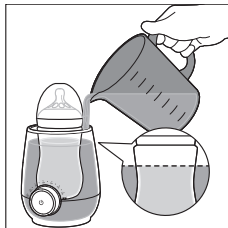
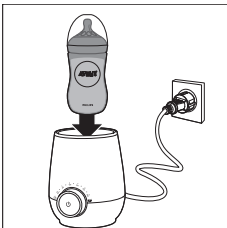

- 2** Pilih setelah menghangatkan / mencairkan dan tekan tombol on/off untuk menyalakan.

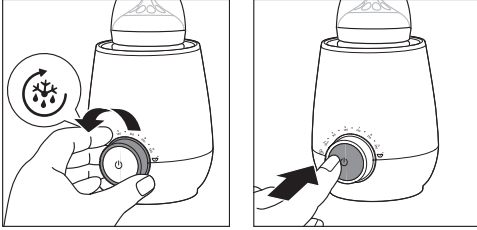

- 3** Indikator progres berkedip untuk menandakan air susu sedang dicairkan dan dihangatkan.

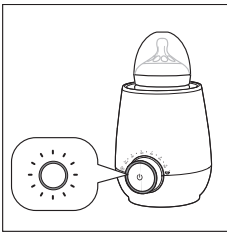

- 4** Saat indikator keseluruhan progres menyala terus, air susu / makanan bayi siap untuk diberikan.

- 5** Penghangat botol akan mati secara otomatis setelah 60 menit, termasuk waktu pencairan dan penghangatan. Indikator progres mati.

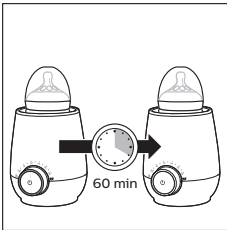

Anda juga dapat mencairkan makanan bayi di dalam wadah makanan Philips Avent menggunakan setelan ini. Dikarenakan konsistensi makanan bayi berbeda-beda, sangat disarankan untuk terus mengaduk dan memeriksa makanan bayi saat mencairkannya untuk hasil yang optimal.



## Membersihkan dan membuang kerak

### Membersihkan

- 1 Cabut alat dan biarkan mendingin.
- 2 Tuangkan air secara menyamping agar air tidak mengenai kenop atau colokan listrik.

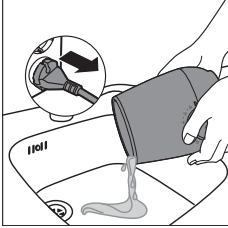

- 3 Seka dengan kain lembap.  
↳ Jangan gunakan bahan pembersih antibakteri yang abrasif, larutan kimia atau benda tajam untuk membersihkan penghangat botol.

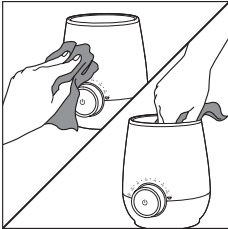

#### Catatan

- Jika Anda menggunakan penghangat botol untuk menghangatkan makanan bayi, pastikan tidak ada tumpahan makanan bayi yang tersisa di bagian dasar penghangat botol.

## Membersihkan kerak

Disarankan untuk membersihkan kerak penghangat botol setiap **empat minggu** untuk memastikan alat berfungsi secara efisien.

Untuk menghilangkan kerak, campurkan 60 ml / 2 oz cuka putih dengan 120 ml / 4oz air dingin. Nyalakan dan pilih setelan penghangat air susu untuk isi kurang dari 180 ml / 6 oz dan biarkan alat beroperasi selama 10 menit. Diamkan larutan tersebut di dalam penghangat botol hingga semua kerak terurai.

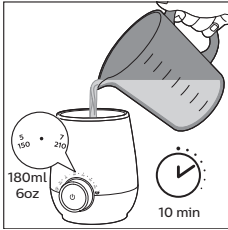

### Catatan

- Anda juga dapat menggunakan pembersih kerak berbahan dasar asam sitrat.
- Jangan gunakan tipe pembersih kerak lainnya.

Kosongkan penghangat botol dan bilas bagian dalamnya secara saksama. Jika sisa kerak masih terlihat, ulangi prosedur pembersihan kerak.

## Mendaur ulang



Simbol ini berarti produk ini dilarang dibuang bersama limbah rumah tangga biasa (2012/19/EU).

Patuhi peraturan mengenai pengumpulan produk-produk elektrik dan elektronik di negara Anda. Pembuangan produk secara benar akan membantu mencegah dampak negatif terhadap lingkungan dan kesehatan manusia.

## Garansi dan layanan

Jika Anda perlu informasi atau mengalami masalah, silakan kunjungi situs web Philips di [www.philips.com/avent](http://www.philips.com/avent) atau hubungi Pusat Layanan Pelanggan Philips di negara Anda (baca lembar garansi seluruh dunia yang disertakan untuk detail selengkapnya). Jika di negara Anda tidak terdapat Pusat Layanan Pelanggan, kunjungi dealer Philips setempat.

## Penyelesaian masalah

Bab ini berisi ringkasan masalah yang paling umum ditemui dengan alat. Jika Anda tidak dapat mengatasi masalah dengan informasi di bawah ini, hubungi Pusat Layanan Konsumen di negara Anda.

Masalah	Setelah menyalakan penghangat botol, indikator keseluruhan progres akan berkedip cepat lalu mati.
Penyebab	<ul style="list-style-type: none"> <li>• Suhu air di dalam penghangat botol terlalu panas atau terlalu dingin.</li> <li>• Perlindungan didih kering diaktifkan.</li> </ul>
Solusi	<ul style="list-style-type: none"> <li>• Matikan alat dan cabut dari stopkontak. Biarkan alat mendingin selama beberapa menit. Pastikan Anda mengisinya dengan air bersih bersuhu ruangan.</li> <li>• Penghangat botol akan mati secara otomatis jika masih menyala tetapi tidak ada air atau tidak cukup air di dalamnya. Matikan alat dan cabut dari stopkontak. Biarkan alat mendingin terlebih dulu. Pastikan Anda mengisinya dengan air bersih bersuhu ruangan dalam jumlah yang cukup. Penghangat botol siap digunakan kembali.</li> </ul>

Masalah Air susu terlalu panas.

Penyebab • Anda mungkin memilih setelan yang salah atau menggunakan kantung susu.

Solusi • Pilih setelan volume air susu berdasarkan banyaknya air susu, bukan berdasarkan ukuran botol.  
• Jika menggunakan kantung susu, pilih setelan menghangatkan/mencairkan.

Masalah Air susu masih dingin.

Penyebab • Anda mungkin memilih setelan yang salah, menggunakan botol silikon, atau mengisi penghangat botol dengan air hangat.

Solusi • Pilih setelan volume air susu berdasarkan banyaknya air susu, bukan berdasarkan ukuran botol.  
• Jika menggunakan botol silikon, pilih setelan volume air susu berdasarkan volume air susu. Saat indikator keseluruhan progres menyala, tunggu selama 3-4 menit agar air susu menghangat.  
• Isi penghangat botol dengan air bersih bersuhu ruangan. Jangan gunakan air hangat.

Masalah Setelah menyalakan penghangat botol, indikator keseluruhan progres menyala tetapi tidak berkedip.

Penyebab • Penghangat botol masih terlalu panas untuk menghangatkan botol lain. Anda mungkin baru selesai menghangatkan botol. Matikan alat dan biarkan mendingin selama beberapa menit.

Solusi • Untuk mempercepat pendinginan, isi ulang penghangat botol dengan air dingin. Saat menyalakan penghangat botol, indikator progres akan berkedip untuk menandakan bahwa alat menghangat kembali.

Masalah	Indikator keseluruhan progres berkedip saat menghangatkan makanan bayi.
Penyebab	<ul style="list-style-type: none"><li>• Dikarenakan konsistensi makanan bayi berbeda-beda, alat ini tidak dapat menentukan lamanya makanan bayi harus dihangatkan.</li></ul>
Solusi	<ul style="list-style-type: none"><li>• Aduk makanan bayi saat wadah atau tabungnya berada di dalam penghangat botol. Untuk hasil optimal, periksa suhunya selama menghangatkan.</li><li>• Saat indikator keseluruhan progres menyala terus, makanan bayi siap untuk diberikan.</li></ul>

## Inhoud

Belangrijk	70
Introductie	72
Algemene beschrijving	73
Schoonmaken en ontkalken	82
Recycling	83
Garantie en service	83
Problemen oplossen	84

## Belangrijk

Lees deze gebruiksaanwijzing zorgvuldig door voordat u het apparaat gaat gebruiken. Bewaar de gebruiksaanwijzing om deze zo nodig later te kunnen raadplegen.

### Gevaar

- Dompel het snoer, de stekker of het apparaat niet onder in water of in een andere vloeistof.

### Waarschuwing

- Gebruik het apparaat alleen binnenshuis.
- Laat het netsnoer niet over de rand van een tafel of aanrecht hangen. Berg ongebruikte stukken snoer in de voet van de flessenwarmer.
- Houd het netsnoer uit de buurt van hete oppervlakken.
- Sluit het apparaat uitsluitend aan op een geaard stopcontact. Controleer altijd of de stekker goed in het stopcontact zit.
- Controleer voordat je het apparaat aansluit of het voltage dat aan de onderkant van het apparaat is aangegeven overeenkomt met de plaatselijke netspanning.
- Zorg bij het gebruik van een verlengsnoer voor een geaard verlengsnoer dat berekend is op minimaal 13 ampère.
- Gebruik het apparaat niet als de stekker, het netsnoer of het apparaat zelf beschadigd is. Indien het netsnoer beschadigd is, moet het, om gevaar te voorkomen, worden vervangen door Philips, een door Philips geautoriseerd servicecentrum of door personen met vergelijkbare kwalificaties.
- Plaats het apparaat niet op of in de buurt van een gasfornuis of elektrisch fornuis of in een warme oven.

- Dit apparaat kan worden gebruikt door personen met verminderde lichamelijke, zintuiglijke of geestelijke capaciteiten of weinig ervaring en kennis, mits zij toezicht of instructie hebben ontvangen aangaande veilig gebruik van het apparaat, en zij de gevaren van het gebruik begrijpen.
- Dit apparaat kan worden gebruikt door kinderen vanaf 8 jaar, mits zij toezicht of instructie hebben ontvangen aangaande veilig gebruik van het apparaat, en zij de gevaren van het gebruik begrijpen. Reiniging en onderhoud mogen alleen door kinderen worden uitgevoerd die ouder zijn dan 8 en alleen onder toezicht. Houd het apparaat en het snoer buiten bereik van kinderen die jonger zijn dan 8 jaar oud.
- Kinderen mogen niet met het apparaat spelen.
- Mors geen water op de stekker.
- Gebruik het apparaat alleen zoals beschreven in de gebruiksaanwijzing om mogelijk letsel door verkeerd gebruik te voorkomen.
- Verwarm het apparaat niet voor.
- Plaats altijd een volledig in elkaar gezette fles met dop in de flessenwarmer voordat u water toevoegt.
- Voeg water toe voordat u de flessenwarmer inschakelt.
- Heet water kan ernstige brandwonden veroorzaken. Wees voorzichtig wanneer de flessenwarmer heet water bevat.
- De aanraakbare oppervlakken van het apparaat kunnen heet worden tijdens gebruik en na gebruik nog een tijdje heet blijven.
- Verplaats het apparaat niet wanneer het heet water bevat.
- Haal de fles of beker uit de flessenwarmer zodra de voeding of melk de gewenste temperatuur heeft bereikt. Als je voedsel of melk langer in de flessenwarmer laat, stijgt de temperatuur van het voedsel of de melk.

## Let op

- Dit apparaat is bedoeld voor huishoudelijk en soortgelijk gebruik zoals: op boerderijen; in bed & breakfasts; in keukens (voor personeel), in winkels, kantoren en andere werkomgevingen; door gasten in hotels, motels en andere verblijfsaccommodaties.
- Het voedsel mag niet te lang worden verwarmd.
- Controleer altijd de temperatuur van de voeding voordat u uw kind gaat voeden. Draai de fles voorzichtig rond en controleer de temperatuur door een paar druppels op de binnenkant van je pols te spreken. (Volg de instructies in het gedeelte 'Je baby melk geven'.)
- Haal de stekker van het apparaat uit het stopcontact wanneer het niet in gebruik is.
- Het oppervlak van het verwarmingselement is na gebruik niet meteen afgekoeld.
- Laat het apparaat afkoelen voordat u het schoonmaakt.
- Volg de ontkalkingsinstructies om onherstelbare schade te voorkomen.
- Probeer het apparaat niet zelf te openen of te repareren. Neem contact op met het Philips Consumer Care Centre in jouw land (zie [www.philips.com/support](http://www.philips.com/support)).

De code van de productiedatum JJWW is te vinden in de snoeropbergruimte aan de onderkant van de flessenwarmer.

## Elektromagnetische velden (EMV)

---

Dit Philips-apparaat voldoet aan alle normen en voorschriften met betrekking tot blootstelling aan elektromagnetische velden.

## Introductie

Gefeliciteerd met uw aankoop en welkom bij Philips Avent! Om optimaal gebruik te kunnen maken van de ondersteuning van Philips Avent kun je je product registreren op [www.philips.com/welcome](http://www.philips.com/welcome).

Met deze flessenwarmer kun je veilig melk verwarmen en ontdooien in voedingsflessen en bewaarbekers voor babyvoeding van Philips Avent en andere gangbare merken.

Om de goede kwaliteit van je moedermelk te behouden is het belangrijk dat de melk op een veilige en gecontroleerde manier wordt verwarmd. De ingebouwde sensor houdt de temperatuur bij om oververhitting te voorkomen.



## Algemene beschrijving

### Productoverzicht

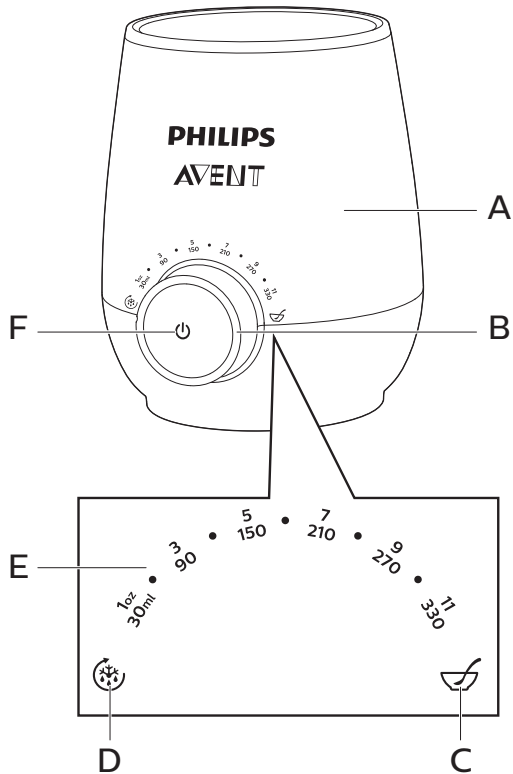

<b>A</b>	Flessenwarmer	<b>D</b>	Houd de warmhoud-/ontdooistand aan
<b>B</b>	Voortgangsindicator	<b>E</b>	Melkvolume-stand
<b>C</b>	Opwarmstand babyvoeding	<b>F</b>	Aan/uit-schakelaar

## Uitleg over de standen

---

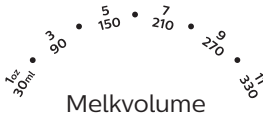

Babyvoeding verwarmen



Warm houden/ontdooien

- Kies de **hoeveelheid melk** die je warm wilt maken. Je kunt het volume instellen van 30 ml tot 330 ml. De flessenwarmer verwarmt de melk ongeveer tot lichaamstemperatuur. Vervolgens blijft de warmhoudmodus automatisch aan gedurende ongeveer 60 minuten.
- Kies deze stand om babyvoeding te verwarmen.
- De ingebouwde sensor detecteert de temperatuur van de melk/babyvoeding om over te schakelen naar de optimale stand. Als de melk/babyvoeding warm is, wordt deze geleidelijk verwarmd en op de juiste temperatuur gehouden. Als de melk/babyvoeding bevroren is, wordt deze ontdooid tot hij vloeibaar is en vervolgens verwarmd tot de juiste temperatuur.

Wanneer de voortgangsindicator volledig brandt, maar niet knippert, is de melk/voeding op de juiste temperatuur. Voed je baby wanneer de melk/voeding is verwarmd. Maak de melk/voeding niet opnieuw warm nadat deze is afgekoeld, omdat er zich bacteriën in kunnen ontwikkelen.

## Melk verwarmen

---

- 1 Plaats de fles in de flessenwarmer. Vul met drinkwater tot het niveau van de melk. Als je een grote hoeveelheid melk hebt, vul dan met water tot ongeveer 1 cm onder de bovenkant van de flessenwarmer.

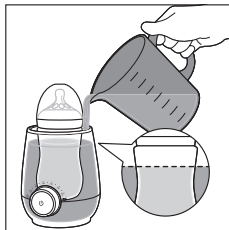
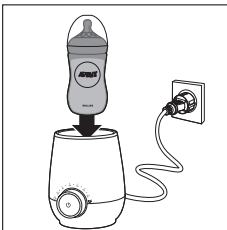

- 2** Kies de gewenste stand op basis van het melkvolume en druk op de aan-/uitknop om het apparaat in te schakelen.

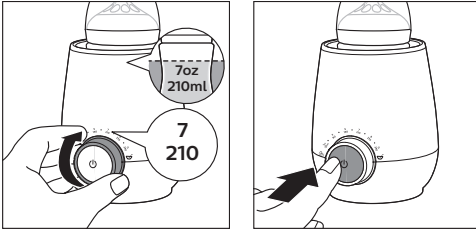

- 3** De voortgangsindicator gaat geleidelijk knipperen om aan te geven hoe ver het verwarmen van de melk is gevorderd.

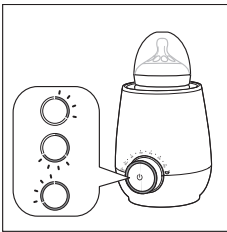

- 4** Wanneer de hele voortgangsindicator continu brandt, is de melk op de juiste temperatuur en schakelt de flessenwarmer automatisch over naar de warmhoudmodus.

- 5** De flessenwarmer wordt na ongeveer 60 minuten, inclusief opwarmtijd, automatisch uitgeschakeld. De voortgangsindicator wordt uitgeschakeld.

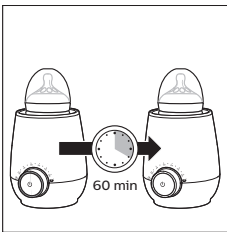

**Tip**

- Als je de melk warmer wilt maken, houd je de fles in het apparaat tot de gewenste temperatuur is bereikt en de voortgangsindicator volledig oplicht.
- Als je een melkzak gebruikt, kies dan de warmhoud-/ontdooistand, aangezien het verwarmen van melkzakken minder vermogen kost.
- Als je een siliconen fles gebruikt, duurt het verwarmen van melk langer. Houd de fles gedurende 3-4 minuten in de flessenwarmer nadat de hele voortgangsindicator is gaan branden.

**Aanbevolen stand voor verschillende bekers**

Bak	Aanbevolen stand
Plastic	Melkvolume-stand
Glas	Melkvolume-stand
Siliconen	Melkvolume-stand + 3-4 minuten
Melkzak	Warmhoud-/ontdooistand

Controleer de instructies van je melkzak en controleer of deze geschikt is om te worden opgewarmd in een flessenwarmer.

**Opmerking**

- De tijd die nodig is om melk op te warmen is afhankelijk van het volume, de begintemperatuur en het materiaal van de melkfles.

**Je baby melk geven**

Druk op de aan-/uitknop om het apparaat uit te zetten en haal de fles eruit.

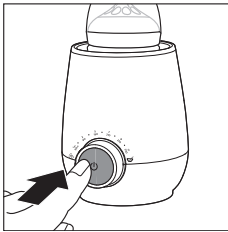
**Opmerking**

- Als je een kleine melkfles gebruikt, zoals een fles van 60 ml, wees dan voorzichtig met het hete water wanneer je de fles uit het apparaat haalt.

Controleer altijd de temperatuur van de melk voordat u uw baby voedt. Draai de fles voorzichtig rond en controleer de temperatuur door een paar druppels op de binnenkant van je pols te sprenkelen.

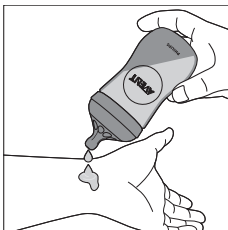

## Direct na gebruik kun je de flessenwarmer weer gebruiken voor een andere fles

Als je nog een fles warm wilt maken, laat de flessenwarmer dan een paar minuten afkoelen. Vul de flessenwarmer met vers koud water om het afkoelen sneller te laten gaan.

Wanneer je de flessenwarmer aanzet, gaat de voortgangsindicator geleidelijk knipperen om aan te geven dat het apparaat opnieuw opwarmt.



### Opmerking

- Als de voortgangsindicator brandt maar niet knippert, is de flessenwarmer nog steeds te heet om een andere fles te verwarmen. Schakel de flessenwarmer uit en laat het apparaat enkele minuten afkoelen.

## Babyvoeding verwarmen

- 1 Plaats het potje babyvoeding in de flessenwarmer. Vul met drinkwater tot het niveau van de babyvoeding. Als je een grote hoeveelheid babyvoeding hebt, vul dan met water tot ongeveer 1 cm onder de bovenkant van de flessenwarmer.

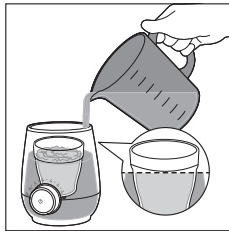
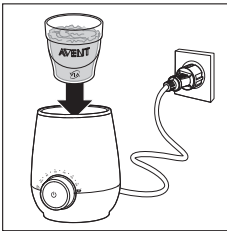

- 2 Kies de opwarmstand voor babyvoeding en druk op de aan-/uitknop om deze in te schakelen.

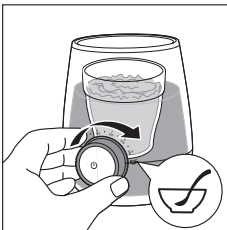

- 3 De voortgangsindicator knippert om aan te geven dat het opwarmen bezig is.



### Opmerking

- Omdat de consistentie van babyvoeding sterk kan verschillen, kan het apparaat niet detecteren hoelang de babyvoeding precies moet worden verwarmd.

- 4** Roer de babyvoeding door terwijl de beker of het potje in de flessenwarmer zit. Controleer voor een optimaal resultaat de temperatuur tijdens het opwarmen.
- ↳ Pas op dat je je vingers niet brandt als je de beker of het potje vasthoudt bij het roeren.

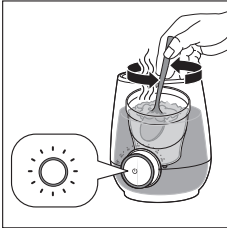

- 5** Wanneer de gehele voortgangsindicator ononderbroken brandt, is de babyvoeding op de juiste temperatuur en schakelt de flessenwarmer automatisch over naar de warmhoudmodus.
- 6** De flessenwarmer wordt na ongeveer 60 minuten, inclusief opwarmtijd, automatisch uitgeschakeld. De voortgangsindicator wordt uitgeschakeld.

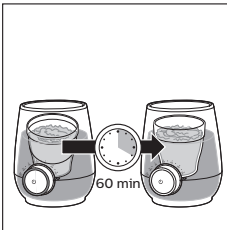

## Je baby de babyvoeding geven

---

Druk op de aan-/uitknop om het apparaat uit te schakelen en verwijder de beker of het potje met babyvoeding.



Controleer altijd de temperatuur van de babyvoeding vóór je je baby voedt. Roer de babyvoeding in de beker of het potje voorzichtig om en proef de voeding om te controleren of deze niet te heet is.



## Direct na gebruik kun je de flessenwarmer weer gebruiken voor een andere beker babyvoeding

Volg dezelfde stappen als aangegeven in het gedeelte 'Melk verwarmen'

### Melk warm houden

Met deze instelling detecteert de ingebouwde sensor de melktemperatuur om over te schakelen naar de optimale stand. Als je warme melk gebruikt, wordt deze geleidelijk opgewarmd en op de juiste temperatuur gehouden.

- 1 Plaats de fles in de flessenwarmer. Vul met drinkwater tot het niveau van de melk. Als je een grote hoeveelheid melk hebt, vul dan met water tot ongeveer 1 cm onder de bovenkant van de flessenwarmer.

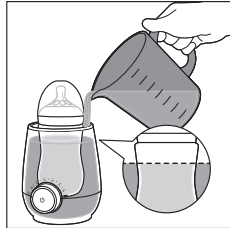
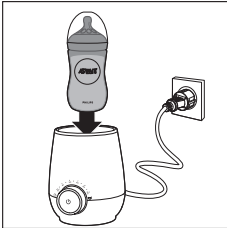

- 2 Kies de warmhoud-/ontdooistand en druk op de aan-/uitknop om deze in te schakelen.

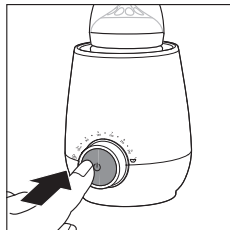

- 3** De voortgangsindicator knippert om aan te geven dat de melk wordt verwarmd.

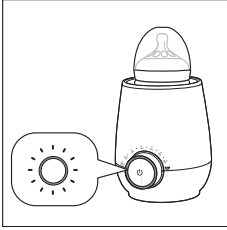

- 4** Wanneer de gehele voortgangsindicator ononderbroken brandt, is de melk op de juiste temperatuur en houdt de flessenwarmer de melk op deze temperatuur.
- 5** De flessenwarmer wordt na ongeveer 60 minuten, inclusief opwarmtijd, automatisch uitgeschakeld. De voortgangsindicator wordt uitgeschakeld.

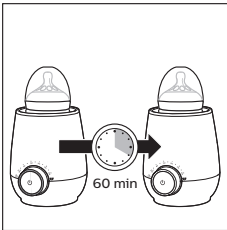

### Opmerking

- De benodigde tijd is mogelijk langer of korter, afhankelijk van de hoeveelheid melk en de begintemperatuur.

## Melk ontdooien

Bij deze stand detecteert de ingebouwde sensor de temperatuur van de melk/voeding om over te schakelen naar de optimale stand. Als je bevroren melk/babyvoeding in het apparaat plaatst, ontdooit de flessenwarmer de melk/babyvoeding tot deze vloeibaar is en verwarmt deze vervolgens tot de juiste temperatuur.

- 1** Plaats de fles in de flessenwarmer. Vul met drinkwater tot het niveau van de melk. Als je een grote hoeveelheid melk hebt, vul dan met water tot ongeveer 1 cm onder de bovenkant van de flessenwarmer.

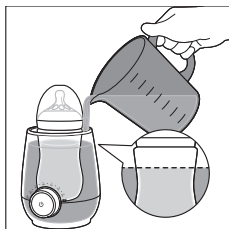
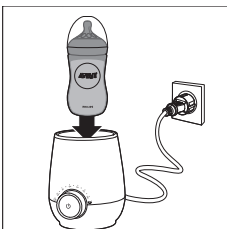



- 2** Kies de warmhoud-/ontdooi-stand en druk op de aan-/uitknop om deze in te schakelen.

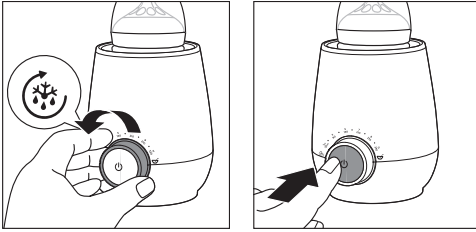

- 3** De voortgangsindicator knippert om aan te geven dat de melk wordt ontdooid en opgewarmd.

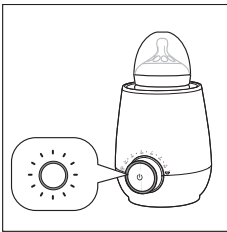

- 4** Wanneer de gehele voortgangsindicator ononderbroken brandt, is de melk/ babyvoeding op de juiste temperatuur.

- 5** De flessenwarmer wordt na ongeveer 60 minuten automatisch uitgeschakeld. Hierbij zijn de tijd voor ontdooien en verwarmen meegerekend. De voortgangsindicator wordt uitgeschakeld.

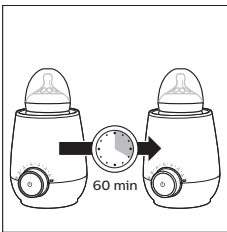

Je kunt met deze stand ook babyvoeding ontdooien in de Philips Avent-beker. Vanwege variaties in de consistentie van babyvoeding wordt het voor een optimaal resultaat sterk aanbevolen om de babyvoeding voortdurend te roeren en te controleren terwijl je deze ontdooit.

## Schoonmaken en ontkalken

### Reiniging

- 1 Haal de stekker uit het stopcontact en laat het apparaat afkoelen.
- 2 Giet het water er zijwaarts in plaats van van voren of van achteren om te voorkomen dat er water op de knop of de stekker terecht komt.



- 3 Veeg af met een vochtige doek.  
↳ Gebruik geen schuurmiddelen, antibacteriële schoonmaakmiddelen, chemische oplosmiddelen of scherpe voorwerpen om de flessenwarmer schoon te maken.

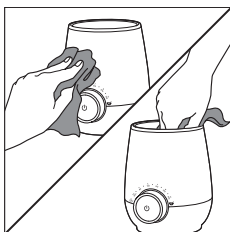

#### Opmerking

- Als je de flessenwarmer hebt gebruikt om babyvoeding te verwarmen, controleer dan of er geen gemorste babyvoeding op de bodem van de flessenwarmer is achtergebleven.

## Ontkalken

Aangeraden wordt om de flessenwarmer **elke vier weken** te ontkalken om ervoor te zorgen dat het apparaat goed blijft werken.

Meng om te ontkalken 60 ml blanke azijn met 120 ml koud water. Schakel het apparaat in en kies de melkopwarmstand voor een inhoud van minder dan 180 ml en laat het apparaat 10 minuten werken. Laat de oplossing in de flessenwarmer tot alle kalk is opgelost.

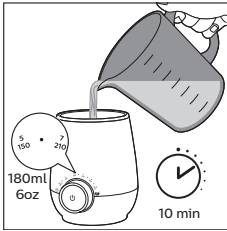

### Opmerking

- U kunt ook ontkalkers op basis van citroenzuur gebruiken.
- Gebruik geen andere typen ontkalker.

Giet de flessenwarmer leeg en spoel de binnenkant grondig uit. Herhaal de ontkalkingsprocedure als je na het uitspoelen nog sporen van kalk ziet.

## Recycling



Dit symbool betekent dat dit product niet bij het gewone huishoudelijke afval mag worden weggegooid (2012/19/EU).

Volg de geldende regels in je land voor de gescheiden inzameling van elektrische en elektronische producten. Als u correct verwijdert, voorkomt u negatieve gevolgen voor het milieu en de volksgezondheid.

## Garantie en service

Als je hulp of informatie nodig hebt of als je een probleem hebt, ga dan naar de Philips-website: [www.philips.com/avent](http://www.philips.com/avent) of neem contact op met het Philips Customer Care Centre in jouw land (raadpleeg het bijgesloten 'worldwide garantie'-vouwblad voor meer informatie). Als er geen Consumer Care Centre in uw land is, ga dan naar uw Philips-dealer.

## Problemen oplossen

Dit hoofdstuk behandelt in het kort de problemen die u kunt tegenkomen tijdens het gebruik van uw apparaat. Als je er niet in slaagt het probleem op te lossen met behulp van de onderstaande informatie, neem dan contact op met het Consumer Care Centre in jouw land.

Probleem	Na het aanzetten van de flessenwarmer knippert de volledige voortgangsindicator snel en wordt deze uitgeschakeld.
Oorzaak	<ul style="list-style-type: none"> <li>• De temperatuur van het water in de flessenwarmer is te hoog of te laag.</li> <li>• De droogkookbeveiliging is geactiveerd.</li> </ul>
Oplossing	<ul style="list-style-type: none"> <li>• Schakel het apparaat uit en haal de stekker uit het stopcontact. Laat het een paar minuten afkoelen. Vul de flessenwarmer met vers water op kamertemperatuur.</li> <li>• De flessenwarmer gaat automatisch uit als hij is ingeschakeld terwijl er geen of onvoldoende water in zit. Schakel het apparaat uit en haal de stekker uit het stopcontact. Laat het apparaat eerst afkoelen. Vul de flessenwarmer met voldoende schoon water op kamertemperatuur. De flessenwarmer is weer klaar voor gebruik.</li> </ul>

Probleem De melk is te heet.

Oorzaak

- Mogelijk heb je een verkeerde stand gekozen of gebruik je een melkzak.

Oplossing

- Kies de instelling voor het melkvolume op basis van het melkvolume en niet op basis van de grootte van de fles.
- Als je een melkzak gebruikt, kies dan de warmhoud-/ontdooistand.

Probleem De melk is nog steeds koud.

Oorzaak

- Mogelijk heb je een verkeerde instelling gekozen, een siliconen fles gebruikt of de flessenwarmer gevuld met warm water.

Oplossing

- Kies de instelling voor het melkvolume op basis van het melkvolume en niet op basis van de grootte van de fles.
- Als je een siliconen fles gebruikt, kies dan de instelling voor het melkvolume op basis van het melkvolume. Wanneer de gehele voortgangsindicator brandt, wacht dan 3-4 minuten tot de melk is opgewarmd.
- Vul de flessenwarmer met vers water op kamertemperatuur. Gebruik geen warm water.

- Probleem Na het aanzetten van de flessenwarmer brandt de gehele voortgangsindicator, maar knippert deze niet.
- Oorzaak • De flessenwarmer is nog steeds te heet om een andere fles te verwarmen. Misschien hebt je net een fles verwarmd. Schakel het apparaat uit en laat het een paar minuten afkoelen.
- Oplossing • Vul de flessenwarmer opnieuw met vers, koud water om het afkoelen sneller te laten gaan. Wanneer je de flessenwarmer aanzet, gaat de voortgangsindicator geleidelijk branden om aan te geven dat het apparaat opnieuw opwarmt.

- Probleem De gehele voortgangsindicator knippert wanneer je babyvoeding verwarmt.
- Oorzaak • Omdat de consistentie van babyvoeding sterk kan verschillen, kan het apparaat niet detecteren hoelang de babyvoeding precies moet worden verwarmd.
- Oplossing • Roer de babyvoeding door terwijl de beker of het potje in de flessenwarmer zit. Controleer de temperatuur tijdens het verwarmen voor een optimaal resultaat.
- Wanneer de gehele voortgangsindicator ononderbroken brandt, is de babyvoeding op de juiste temperatuur.

## สารบัญ

ข้อสำคัญ	87
ข้อมูลเบื้องต้น	89
ส่วนประกอบ	90
การทำความสะอาดและการขจัดคราบตะกอน	98
การรีไซเคิล	100
การรับประกันและบริการ	100
วิธีแก้ไขปัญหา	100

## ข้อสำคัญ

ควรอ่านคู่มืออย่างละเอียดก่อนใช้งานและเก็บไว้เพื่อใช้อ้างอิงในครั้งต่อไป

### อันตราย

- ห้ามแช่สายไฟ ปลั๊กไฟ หรือตัวเครื่องลงในน้ำหรือของเหลวอื่นๆ

### คำเตือน

- ใช้เครื่องเฉพาะภายในร่มเท่านั้น
- ไม่ควรปล่อยให้สายไฟห้อยลงมาจากขอบโต๊ะหรือชั้นวาง เก็บสายที่ไฟที่เหลือไว้ที่ฐานของเครื่องอุ่นขวดนม
- ห้ามวางสายไฟใกล้พื้นผิวที่มีความร้อน
- เสียบปลั๊กไฟเข้ากับเต้ารับที่ต่อสายดินไว้เรียบร้อยแล้วเท่านั้น ตรวจสอบให้แน่ใจเสมอว่าเสียบปลั๊กไฟเข้ากับเต้ารับบนผนังแน่นดีแล้ว
- ก่อนที่คุณจะเชื่อมต่อตัวเครื่อง โปรดตรวจสอบว่าแรงดันไฟฟ้าที่ระบุไว้ที่ใต้เครื่องตรงกับแรงดันไฟฟ้าในพื้นที่
- หากคุณจำเป็นต้องใช้สายไฟเพิ่มความยาว ควรตรวจสอบว่า มีการเชื่อมต่อสายดินที่มีระดับอย่างน้อย 13 แอมแปร์
- ห้ามใช้งานเครื่อง หากปลั๊กไฟ สายไฟ หรือตัวเครื่องมีการชำรุด หากสายไฟชำรุด คุณต้องให้ช่างผู้ชำนาญของ Philips, ศูนย์บริการที่ได้รับอนุญาตจาก Philips หรือผู้ที่ผ่านการฝึกอบรมดำเนินการเปลี่ยนใหม่เพื่อหลีกเลี่ยงอันตรายที่อาจเกิดขึ้น
- ห้ามวางตัวเครื่องไว้ด้านบนหรือใกล้กับแก๊สร้อนหรือหม้อหุงข้าวไฟฟ้า หรือวางไว้ในเตาอบที่ร้อน
- ผู้ที่มีสภาพร่างกายไม่สมบูรณ์ ประสาทสัมผัสไม่สมบูรณ์หรือสภาพจิตใจไม่ปกติ หรือขาดประสบการณ์และความรู้ความเข้าใจ สามารถใช้เครื่องนี้ได้ หากอยู่ในการควบคุมดูแลหรือได้รับคำแนะนำในการใช้งานที่ปลอดภัยและเข้าใจถึงอันตรายที่เกี่ยวข้องในการใช้งาน
- เด็กอายุ 8 ปีและมากกว่าสามารถใช้เครื่องนี้ได้ หากได้รับการควบคุมดูแลหรือได้รับคำแนะนำในการใช้เครื่องอย่างปลอดภัยและเข้าใจถึงอันตรายที่เกี่ยวข้องในการใช้งาน ห้ามให้เด็กทำความสะอาดและดูแลรักษาเครื่อง เว้นแต่เด็กอายุ 8 ปีขึ้นไป และอยู่ภายใต้การควบคุมดูแล เก็บเครื่องและสายไฟให้ห่างจากมือเด็กอายุต่ำกว่า 8 ปี

- ห้ามเด็กเล่นอุปกรณ์
- ระวังไม่ให้ปลั๊กไฟโดนน้ำ
- ใช้เครื่องตามคำแนะนำในคู่มือผู้ใช้เท่านั้นเพื่อหลีกเลี่ยงการบาดเจ็บจากการใช้งานที่ผิดวิธี
- ห้ามทำให้เครื่องร้อนก่อนใช้งาน
- ควรใส่ขวดที่ประกอบเรียบร้อยแล้วพร้อมฝาครอบไว้ในเครื่องอุ่นขวดนมให้เรียบร้อยก่อนที่จะเติมน้ำ
- ตรวจสอบว่า คุณ ได้เติมน้ำแล้ว ก่อนที่จะเปิดสวิตช์เครื่องอุ่นขวดนม
- น้ำร้อนอาจทำให้เกิดแผลพุพองรุนแรง โปรดระมัดระวังเมื่อเครื่องอุ่นขวดนมมีน้ำร้อนบรรจุอยู่
- พื้นผิวส่วนที่สามารถจับต้องได้ของเครื่องอาจมีความร้อนในระหว่างการใช้งาน และอาจมีความร้อนตกค้างอยู่หลังจากการใช้งาน
- ห้ามย้ายที่อุปกรณ์ในขณะที่มีน้ำร้อนบรรจุอยู่
- เมื่ออาหารหรือนมมีอุณหภูมิตามที่ต้องการแล้ว ให้นำขวดนมหรือภาชนะบรรจุออกจากเครื่องอุ่นขวดนม หากทิ้งอาหารหรือนมไว้ในเครื่องอุ่นขวดนม อุณหภูมิของอาหารหรือนมจะเพิ่มขึ้น

### ข้อควรระวัง

- ตัวเครื่องเหมาะสำหรับใช้งานภายในครัวเรือนและใช้เพื่อวัตถุประสงค์ที่คล้ายคลึงกัน เช่น บ้านในฟาร์ม, ห้องพักพร้อมบริการอาหารเช้า (Bed and Breakfast), ห้องครัวสำหรับพนักงานในร้านค้า, สำนักงานและสถานที่ทำงานลักษณะอื่นๆ และเหมาะสำหรับใช้งานโดยลูกค้าในโรงแรม โมเต็ล และที่พักประเภทอื่นๆ
- ไม่ควรให้ความร้อนกับอาหารเป็นเวลานานเกินไป
- ควรตรวจสอบอุณหภูมิของอาหารอยู่เสมอก่อนที่จะป้อนให้แก่ลูกน้อย หมุนขวดนมเบาๆ และตรวจสอบโดยหยดนมเป็นหยดเล็กๆ ลงบนข้อนิ้วมือด้านใน (ทำตามคำแนะนำในส่วน “การให้นมทารกของคุณ”)
- ควรถอดปลั๊กอุปกรณ์ออกเวลาที่ไม่ได้ใช้งาน
- พื้นผิวของชิ้นส่วนทำความร้อนอาจยังร้อนอยู่หลังจากการใช้งาน
- ปลดปล่อยให้เครื่องเย็นลงก่อนจึงค่อยทำความสะอาด
- ควรปฏิบัติตามคำแนะนำในการขจัดตะกอนเพื่อหลีกเลี่ยงความเสียหายที่ร้ายแรง



- ห้ามพยายามเปิดหรือซ่อมเครื่องด้วยตัวเอง ติดต่อศูนย์บริการดูแลลูกค้าของบริษัท Philips ในประเทศของคุณ (ดู [www.philips.com/support](http://www.philips.com/support))

รหัสรุ่นที่ผลิต YVWW จะอยู่ในช่องเก็บสายไฟที่อยู่พื้นฐานของเครื่องอุ่นขวดนม

## สนามแม่เหล็กไฟฟ้า (EMF)

ผลิตภัณฑ์ของ Philips นี้เป็นไปตามมาตรฐานและกฎข้อบังคับด้านคลื่นแม่เหล็กไฟฟ้าที่มีทุกประการ

### ข้อมูลเบื้องต้น

ขอแสดงความยินดีที่คุณสั่งซื้อ และยินดีต้อนรับสู่ Philips Avent! เพื่อรับสิทธิประโยชน์จากบริการที่ Philips Avent มอบให้อย่างเต็มที่ โปรดลงทะเบียนผลิตภัณฑ์ของคุณที่ [www.philips.com/welcome](http://www.philips.com/welcome)

คุณสามารถใช้เครื่องอุ่นขวดนมนี้เพื่ออุ่นหรือละลายนมในผลิตภัณฑ์ Philips Avent และขวดนมแบรนด์ยอเดนิยม รวมถึงอาหารสำหรับทารกที่อยู่ในภาชนะบรรจุได้

เพื่อช่วยรักษาคุณภาพของนมแม่ สิ่งสำคัญคือต้องอุ่นนมด้วยวิธีที่ปลอดภัยและมีการควบคุม เช่นเซอร์รี่ในตัวเครื่อง จะติดตามอุณหภูมิเพื่อหลีกเลี่ยงไม่ให้มีอุณหภูมิที่สูงเกินไป

# ส่วนประกอบ

## ภาพรวมของผลิตภัณฑ์

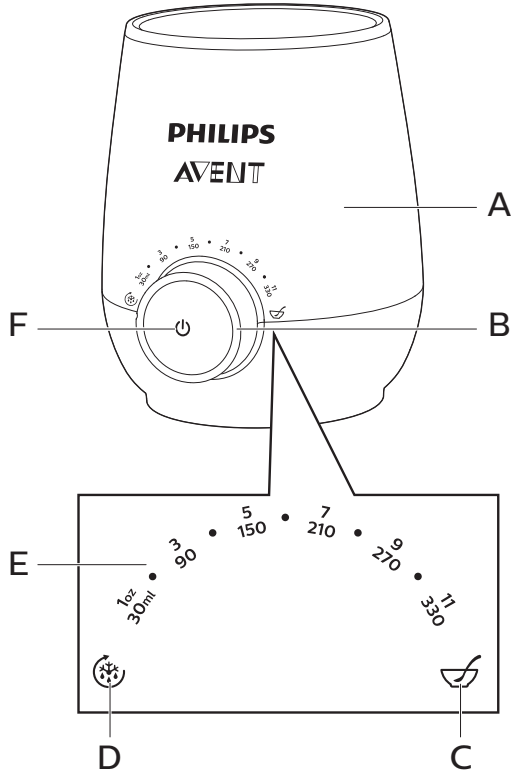

<b>A</b>	เครื่องอุ่นขวดนม	<b>D</b>	การตั้งค่าการอุ่น/การละลาย
<b>B</b>	ล้นสัญญาณแสดงควมคืบหน้า	<b>E</b>	การตั้งค่าปริมาณนม
<b>C</b>	การตั้งค่าการอุ่นอาหารสำหรับทารก	<b>F</b>	ปุ่มเปิด/ปิด

## คำอธิบายการตั้งค่า



การอุ่นอาหารสำหรับทารก



การตั้งค่าการอุ่น / ละลาย

- เลือกปริมาณนมที่ต้องการอุ่น เลือกได้ตั้งแต่ 30 ml / 1 oz ถึง 330 ml / 11 oz เครื่องอุ่นขวดนมจะอุ่นนมให้มีอุณหภูมิใกล้เคียงกับร่างกาย จากนั้นจะเข้าสู่โหมดรักษาความอุ่นโดยอัตโนมัติประมาณ 60 นาที
- เลือกการตั้งค่าเพื่ออุ่นอาหารสำหรับทารก
- เซนเซอร์ในตัวเครื่องจะตรวจจับอุณหภูมิของนม / อาหารสำหรับทารกเพื่อสลับเป็นการตั้งค่าที่เหมาะสม หากนม / อาหารสำหรับทารกอุ่นอยู่แล้ว เครื่องจะปรับอุณหภูมิให้อุ่นขึ้นเรื่อยๆ และรักษาอุณหภูมิที่เหมาะสมไว้ หากนมนม / อาหารสำหรับทารกไปแช่แข็ง เครื่องจะทำละลายจนมีสถานะเป็นของเหลว จากนั้นจะอุ่นจนมีอุณหภูมิที่เหมาะสม

เมื่อไฟระบับันตอนเสร็จสิ้นติดขึ้นแต่ไม่กะพริบ หมายความว่านม / อาหารพร้อมสำหรับการป้อนแล้ว ป้อนนม / อาหารขณะที่ยังอุ่นอยู่ อย่าอุ่นนม / อาหารซ้ำหลังจากที่มีอุณหภูมิเย็นลง เนื่องจากแบคทีเรียจะเริ่มก่อตัว

## อุ่นนม

- ใส่ขวดนมลงในเครื่องอุ่นขวดนมเตี มน้ำดื่มลงไปให้อยู่ในระดับเดียวกับนม หากคุณมีนมปริมาณมาก ให้เติมน้ำดื่มต่ำกว่าขอบบนของเครื่องอุ่นขวดนมประมาณ 1 ซม.

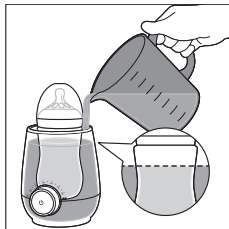
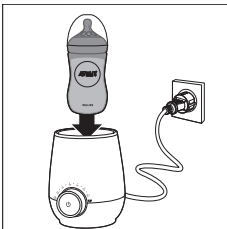

- เลือกการตั้งค่าที่ต้องการตามปริมาณนม แล้วกดปุ่มเปิด/ปิดเพื่อเปิดเครื่อง

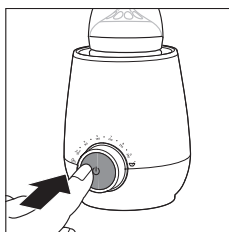
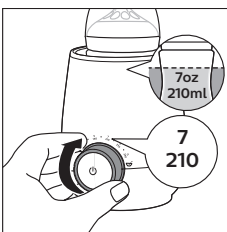

**3** ไฟระบุขั้นตอนเสร็จสิ้นจะค่อยๆ กะพริบเพื่อแสดงความคืบหน้าของการอุ่นนม

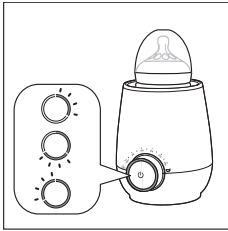

**4** เมื่อไฟระบุขั้นตอนเสร็จสิ้นติดขึ้นอย่างต่อเนื่อง หมายความว่านมพร้อมสำหรับป้อนทารกแล้ว และเครื่องอุ่นขวดนมจะสลับเป็นโหมดรักษาความอุ่นโดยอัตโนมัติ

**5** เครื่องอุ่นขวดนมจะปิดโดยอัตโนมัติเมื่อผ่านไปประมาณ 60 นาที รวมเวลาในการอุ่นไฟระบุความคืบหน้าจะดับลง

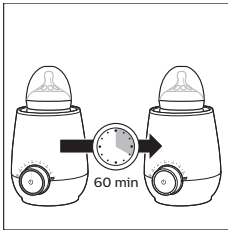

**เคล็ดลับ**

- หากคุณต้องการให้นมอุ่นขึ้น ให้เก็บขวดนมไว้ในเครื่องจนกว่าจะได้อุณหภูมิที่ต้องการ หลังจากไฟระบุขั้นตอนเสร็จสิ้นติดขึ้น
- หากคุณใช้ถุงนม ให้เลือกการตั้งค่ารักษาความอุ่น / ละลายน้ำแข็ง เนื่องจากเครื่องจะใช้พลังงานในการอุ่นถุงนมน้อยกว่า
- หากคุณใช้ขวดนมซิลิโคน เครื่องจะใช้เวลาอุ่นนานขึ้น เก็บขวดนมไว้ในเครื่องอุ่นขวดนมเป็นเวลา 3-4 หลังจากไฟระบุขั้นตอนเสร็จสิ้นติดขึ้น

**การตั้งค่าที่แนะนำสำหรับภาชนะบรรจุแต่ละชนิด**

คอนเทนเนอร์	การตั้งค่าที่แนะนำ
พลาสติก	การตั้งค่าปริมาณนม
แก้ว	การตั้งค่าปริมาณนม
ซิลิโคน	การตั้งค่าปริมาณนม + 3-4 นาที
ถุงนม	การตั้งค่ารักษาความอุ่น / ละลายน้ำแข็ง

ดูคำแนะนำในการอุ่นถุงนมและตรวจสอบว่าสามารถอุ่นในเครื่องอุ่นขวดนมได้

### ☰ หมายเหตุ

- เวลาที่ใช้อุ่นนมจะขึ้นอยู่กับปริมาณ อุณหภูมิตั้งต้น และวัสดุของขวดนม

## ป้อนนมให้ทารกของคุณ

กดปุ่มเปิด/ปิดเพื่อปิดเครื่อง แล้วนำขวดนมออกจากเครื่อง

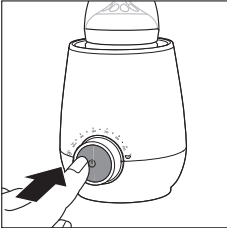

### ☰ หมายเหตุ

- หากคุณใช้ขวดนมขนาดเล็ก เช่น ขวดนมปริมาตร 2 oz โปรดระวังน้ำร้อนเมื่อคุณนำขวดนมออกจากเครื่อง

ตรวจสอบอุณหภูมิของน้ำนมก่อนที่จะป้อนให้ทารกทุกครั้ง หมุนขวดนมเบาๆ และตรวจสอบโดยหยดนมเป็นหยดเล็กๆ ลงบนข้อนิ้วชี้ของคุณ

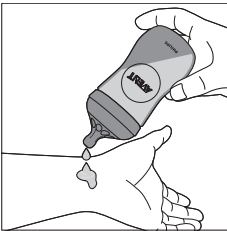

## สามารถใช้เครื่องอุ่นขวดนมกับขวดอื่นๆ ได้ทันที

หากคุณต้องการอุ่นขวดอื่น ปล่อยให้เครื่องอุ่นขวดนมเย็นลงสักครู่ หากต้องการเร่งความเร็วในการอุ่น ให้เติมน้ำเย็นลงในเครื่องอุ่นขวดนม

เมื่อคุณเปิดเครื่องอุ่นขวดนม ไฟระบุมความคืบหน้าจะค่อยๆ กะพริบเพื่อระบุว่าเครื่องกำลังอุ่นขึ้นอีกครั้ง

### ☰ หมายเหตุ

- หากไฟระบุมความคืบหน้าติดอยู่แต่ไม่กะพริบ หมายความว่าเครื่องอุ่นขวดนมมีอุณหภูมิร้อนเกินไปที่จะใช้อุ่นขวดอื่นได้ ปิดเครื่องอุ่นขวดนมแล้วปล่อยให้เย็นลงสักครู่

## อุ่นอาหารสำหรับทารก

- 1 ใส่ภาชนะบรรจุอาหารทารกลงในเครื่องอุ่นขวดนมเติมน้ำต้มลงไปให้อยู่ในระดับเดียวกับอาหารสำหรับทารก หากคุณมีอาหารสำหรับทารก ให้เติมน้ำต้มต่ำกว่าขอบบนของเครื่องอุ่นขวดนมประมาณ 1 ซม.

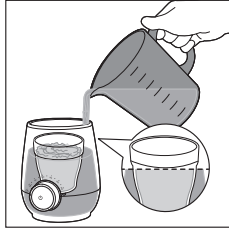
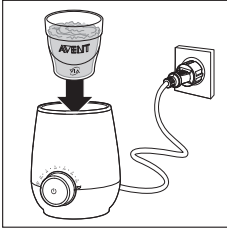

- 2 เลือกการตั้งค่าการอุ่นอาหารสำหรับทารก แล้วกดปุ่มเปิด/ปิดเพื่อเปิดเครื่อง

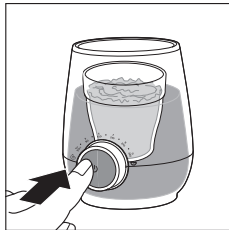

- 3 ไฟระบุความคืบหน้าจะกะพริบขึ้นเพื่อแสดงว่ากำลังอยู่ในขั้นตอนการอุ่น

### หมายเหตุ

- เนื่องจากอาหารสำหรับทารกมีลักษณะที่แตกต่างกัน เครื่องจึงไม่สามารถตรวจจับได้อย่างแม่นยำว่าควรใช้เวลาอุ่นอาหารสำหรับทารกนานเท่าใด

- 4 คนอาหารสำหรับทารกขณะที่เหยือกหรือภาชนะบรรจุอาหารอยู่ในเครื่องอุ่นขวดนม เพื่อผลลัพธ์ที่ดีที่สุด ให้ตรวจสอบอุณหภูมิขณะที่กำลังอุ่นอยู่  
→ โปรดระวังการลวกนิ้วมือเมื่อถือภาชนะ/ถวยบรรจุอาหารขณะกำลังคน

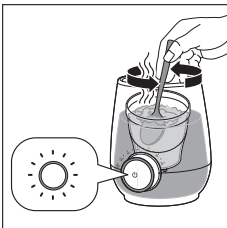

- 5 เมื่อไฟระบุขั้นตอนเสร็จสิ้นติดขึ้นอย่างต่อเนื่อง หมายความว่าอาหารพร้อมสำหรับป้อนทารกแล้ว และเครื่องอุ่นขวดนมจะสลับเป็นโหมดรักษาความอุ่นโดยอัตโนมัติ

- 6 เครื่องอุ่นขวดนมจะปิดโดยอัตโนมัติเมื่อผ่านไปประมาณ 60 นาที รวมเวลาในการอุ่น ฟูโพรบู ความคืบหน้าจะดับลง

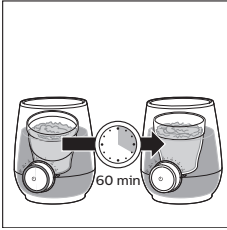

### ป้อนอาหารให้ทารกของคุณ

กดปุ่มเปิด/ปิดเพื่อปิดเครื่อง แล้วภาชนะหรือถ้วยบรรจุอาหารออกจากเครื่อง



ตรวจสอบอุณหภูมิของน้ำนม/อาหารก่อนที่จะป้อนทารกทุกครั้ง คนอาหารสำหรับทารกในภาชนะหรือถ้วยบรรจุอาหารเบาๆ แล้วชิมเพื่อตรวจสอบว่าไม่ร้อนจนเกินไป

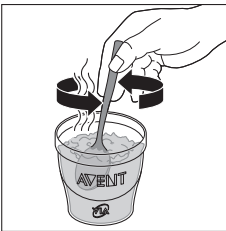

## สามารถใช้เครื่องอุ่นขวดนมกับภาชนะบรรจุอาหารอื่นๆ ได้ทันที

ปฏิบัติตามขั้นตอนเดียวกันตามที่ระบุไว้ในส่วน “อุ่นนม”

### รักษาความอุ่นของนม

การตั้งค่านี้จะใช้เซนเซอร์ในตัวเครื่องเพื่อตรวจจับอุณหภูมิของนมเพื่อสลับเป็นการตั้งค่าที่เหมาะสม หากคุณใส่นมอุ่นเข้าไป เครื่องจะคอยๆ อุ่นนมและรักษาอุณหภูมิที่เหมาะสมไว้

- 1 ใส่ขวดนมลงในเครื่องอุ่นขวดนมเตีมน้ำดื่มลงไปให้อยู่ในระดับเดียวกับนม หากคุณมีนมปริมาณมาก ให้เติมน้ำดื่มต่ำกว่าขอบบนของเครื่องอุ่นขวดนมประมาณ 1 ซม.

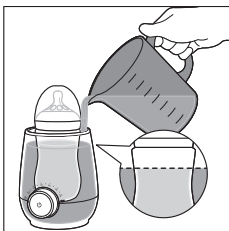
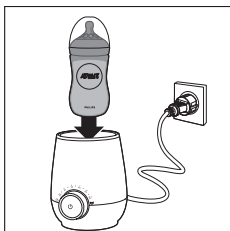

- 2 เลือกการตั้งค่ารักษาความอุ่น / ละลายน้ำแข็ง แล้วกดปุ่มเปิด/ปิดเพื่อเปิดเครื่อง

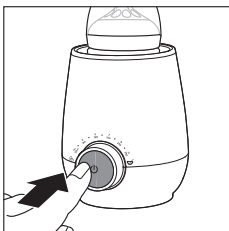
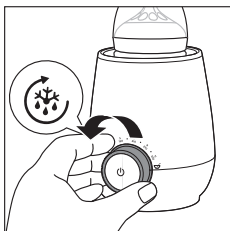

- 3 ไฟระบุความคืบหน้าจะกะพริบขึ้นเพื่อแสดงว่ากำลังอุ่นนม

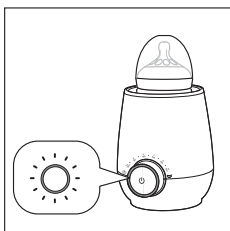

- 4 เมื่อไฟระบุขั้นตอนเสร็จสิ้นติดขึ้นอย่างต่อเนื่อง หมายความว่านมพร้อมสำหรับป้อนทารกแล้ว และเครื่องอุ่นขวดนมจะรักษานมไว้ในอุณหภูมินี้



- 5** เครื่องอุ่นขวดนมจะปิดโดยอัตโนมัติเมื่อผ่านไปประมาณ 60 นาที รวมเวลาในการอุ่น ฟูโพรบู ความคืบหน้าจะดับลง

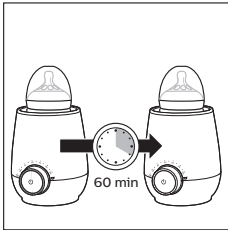

### หมายเหตุ

- เวลาในการอุ่นจะขึ้นอยู่กับปริมาณนมและอุณหภูมิตั้งต้น

## ทำละลายนม

การตั้งค่านี้นี้จะใช้เซนเซอร์ในตัวเครื่องเพื่อตรวจจับอุณหภูมิของนม / อาหารเพื่อสลับเป็นการตั้งค่าที่เหมาะสม หากคุณใส่นม / อาหารสำหรับทารกแช่แข็ง เครื่องอุ่นขวดนมจะทำละลายนม / อาหารสำหรับทารกจนมีสถานะเป็นของเหลวแล้วอุ่นจนมีอุณหภูมิที่เหมาะสม

- 1** ใส่ขวดนมลงในเครื่องอุ่นขวดนมเติมน้ำดื่มลงไปให้อยู่ในระดับเดียวกับบนนม หากคุณมีนมปริมาณมาก ให้เติมน้ำดื่มต่ำกว่าขอบบนของเครื่องอุ่นขวดนมประมาณ 1 ซม.

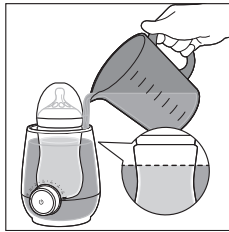
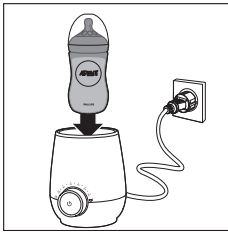

- 2** เลือกการตั้งค่ารักษาความอุ่น / ละลายน้ำแข็ง แล้วกดปุ่มเปิด/ปิดเพื่อเปิดเครื่อง

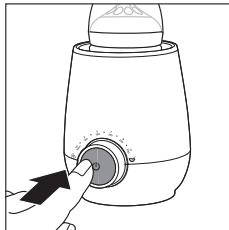

**3** ไฟระบุความคืบหน้าจะกะพริบขึ้นเพื่อแสดงว่ากำลังทำละลายและอุ่น

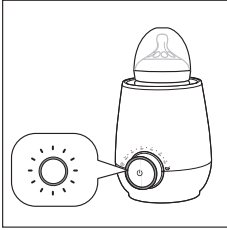

**4** เมื่อไฟระบุขึ้นตอนเสร็จสิ้นติดขึ้นอย่างต่อเนื่อง หมายความว่านม / อาหารสำหรับทารกพร้อมสำหรับการป้อนแล้ว

**5** เครื่องอุ่นขวดนมจะปิดโดยอัตโนมัติเมื่อผ่านไปประมาณ 60 นาที รวมเวลาทำการละลายและอุ่น ไฟระบุความคืบหน้าจะดับลง

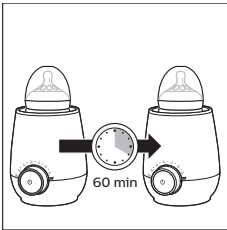

คุณยังสามารถละลายน้ำแข็งอาหารสำหรับทารกได้ด้วยภาชนะใส่อาหาร Philips Avent ด้วยการตั้งค่านี้น เนื่องจากอาหารสำหรับทารกมีลักษณะที่แตกต่างกัน เราจึงแนะนำเป็นอย่างยิ่งให้คนอาหารอย่างต่อเนื่องและตรวจสอบอาหารสำหรับทารกขณะทำละลาย เพื่อให้ได้ที่ดีที่สุด

## การทำความสะอาดและการขจัดคราบตะกอน

### การทำความสะอาด

- 1** ถอดปลั๊กและปล่อยให้เครื่องเย็นลง
- 2** เทน้ำจากด้านข้างแทนที่จะเทจากด้านหน้าหรือด้านหลังเครื่อง เพื่อป้องกันไม่ให้น้ำกระเด็นโดนที่หมุ่นหรือปลั๊กไฟ

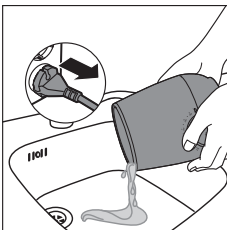

### 3 ทำความสะอาดด้วยผ้าหมาด

→ ห้ามใช้น้ำยาทำความสะอาดฆ่าเชื้อแบคทีเรียที่มีฤทธิ์กัดกร่อน สารเคมีที่เป็นตัวทำละลาย หรือเครื่องมือที่แหลมคม ในการทำความสะอาดเครื่องอุ่นขวดนม

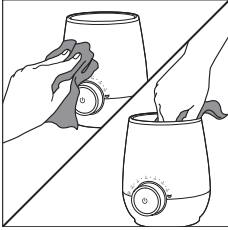

#### หมายเหตุ

- หากคุณใช้เครื่องอุ่นขวดนมในการอุ่นอาหารสำหรับทารก ควรตรวจสอบดูว่า ไม่มีอาหารหกอยู่ที่ส่วนกันของเครื่องอุ่นขวดนม

### การขจัดคราบตะกอน

แนะนำให้ขจัดตะกอนออกจากเครื่องอุ่นขวดนม **ทุก สัปดาห์** เพื่อให้มันใจว่าจะทำงานได้อย่างมีประสิทธิภาพ

วิธีขจัดตะกอน ให้ผสมน้ำส้มสายชูปริมาณ 60 ml / 2 oz เข้ากับน้ำเย็นปริมาณ 120 ml / 4oz เปิดเครื่องแล้วเลือกการตั้งค่าการอุ่นนมสำหรับของเหลวที่มีปริมาตรต่ำกว่า 180 ml / 6 oz และปล่อยให้เครื่องทำงานเป็นเวลา 10 นาที ปล่อยให้ของเหลวไว้ในเครื่องอุ่นขวดนมจนกว่าตะกอนจะละลาย

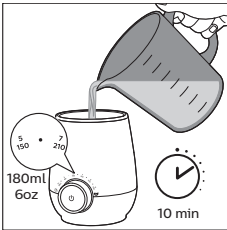

#### หมายเหตุ

- คุณสามารถใช้สารขจัดคราบตะกอนที่มีกรดซิงก์ได้อีกด้วย
- ห้ามใช้สารขจัดคราบตะกอนชนิดอื่น

เพื่อกำจัดคราบออกจากเครื่องอุ่นขวดนมให้หมดและล้างด้านในให้สะอาด หากคุณยังคงเห็นคราบตะกอน ให้ทำตามขั้นตอนการขจัดคราบตะกอนซ้ำอีกครั้ง

## การรีไซเคิล



สัญลักษณ์นี้หมายความว่าผลิตภัณฑ์นี้จะต้องไม่ถูกทิ้งรวมกับขยะจากครัวเรือนทั่วไป (2012/19/EU) ปฏิบัติตามกฎระเบียบของประเทศของคุณสำหรับการแยกเก็บผลิตภัณฑ์ไฟฟ้าและอิเล็กทรอนิกส์ การกำจัดอย่างถูกต้องช่วยป้องกันผลสืบเนื่องทางลบที่อาจเกิดขึ้นกับสิ่งแวดล้อมและสุขภาพของมนุษย์

## การรับประกันและบริการ

หากต้องการข้อมูล หรือหากมีข้อสงสัย โปรดเข้าไปที่เว็บไซต์ของ Philips ที่ [www.philips.com/avent](http://www.philips.com/avent) หรือติดต่อศูนย์บริการลูกค้าของ Philips ในประเทศของคุณ (โปรดดูรายละเอียดในใบรับประกันทั่วโลกที่แนบมา) หากในประเทศของคุณ ไม่มีศูนย์บริการลูกค้า โปรดติดต่อตัวแทนจำหน่ายผลิตภัณฑ์ Philips ในประเทศ

## วิธีแก้ไขปัญหา

ในบทนี้ เราได้รวบรวมปัญหาต่างๆ ที่อาจเกิดขึ้นกับเครื่องได้ หากคุณไม่สามารถแก้ปัญหาด้วยข้อมูลด้านล่างได้ กรุณาติดต่อที่ศูนย์บริการลูกค้าในประเทศของคุณ

ปัญหา	หลังจากเปิดเครื่องอุ่นขวดนมแล้ว ไฟระบุนั้นตอนเสร็จสิ้นกะพริบอย่างรวดเร็วและดับลง
สาเหตุ	<ul style="list-style-type: none"> <li>อุณหภูมิของน้ำในเครื่องอุ่นขวดนมร้อนหรือเย็นเกินไป</li> <li>ระบบป้องกันน้ำแข็งอัตโนมัติเปิดอยู่</li> </ul>
การแก้ปัญหา	<ul style="list-style-type: none"> <li>ปิดเครื่องแล้วถอดปลั๊กออก ปล่อยให้เครื่องเย็นลงสักครู่ ตรวจสอบว่าคุณเติมน้ำสะอาดในอุณหภูมิห้อง</li> <li>เครื่องอุ่นขวดนมจะปิดโดยอัตโนมัติ หากมีการเปิดสวิตช์โดยไม่ตั้งใจในขณะที่ไม่มีน้ำหรือมีน้ำไม่เพียงพอ ให้ปิดเครื่องแล้วถอดปลั๊กออก ปล่อยให้เครื่องเย็นลงเป็นอันดับแรก ตรวจสอบว่าคุณเติมน้ำสะอาดในอุณหภูมิห้องเป็นปริมาณที่เพียงพอ จากนั้นเครื่องอุ่นขวดนมพร้อมสำหรับใช้งานอีกครั้ง</li> </ul>
ปัญหา	นมร้อนเกินไป
สาเหตุ	<ul style="list-style-type: none"> <li>คุณอาจเลือกการตั้งค่าที่ไม่ถูกต้องหรือใช้ถุงนม</li> </ul>
การแก้ปัญหา	<ul style="list-style-type: none"> <li>เลือกการตั้งค่าปริมาณนมตามปริมาณนม ไม่ใช่ขนาดของขวดนม</li> <li>หากคุณใช้ถุงนม ให้เลือกการตั้งค้ำรักษาความอุ่น / ละลายน้ำแข็งแทน</li> </ul>
ปัญหา	นมเย็นเกินไป
สาเหตุ	<ul style="list-style-type: none"> <li>คุณอาจเลือกการตั้งค่าที่ไม่ถูกต้อง หรือใช้ขวดนมซิลิโคน หรือเติมน้ำอุ่นในเครื่องอุ่นขวดนม</li> </ul>

การแก้ปัญหา	<ul style="list-style-type: none"> <li>เลือกการตั้งค่าปริมาณนมตามปริมาณนม ไม่ใช่ตามขนาดของขวดนม</li> <li>หากคุณใช้ขวดนมซิลิโคน ให้เลือกการตั้งค่าปริมาณนมตามปริมาณนม เมื่อไฟระบุขั้นตอนเสร็จสิ้นติดขึ้น ให้รอเครื่องอุ่นนมเป็นเวลา 3-4</li> <li>เติมน้ำสะอาดอุณหภูมิห้องในเครื่องอุ่นขวดนม อย่าใช้น้ำอุ่น</li> </ul>
ปัญหา สาเหตุ	<p>หลังจากเปิดเครื่องอุ่นขวดนมแล้ว ไฟระบุขั้นตอนเสร็จสิ้นติดขึ้นแต่ไม่กะพริบ</p> <ul style="list-style-type: none"> <li>เครื่องอุ่นขวดนมยังคงร้อนเกินไปที่จะอุ่นขวดอื่นได้ คุณอาจเพิ่งอุ่นขวดนมก่อนหน้านี้เสร็จ ให้ปิดเครื่องอุ่นขวดนมแล้วปล่อยให้เย็นลงสักครู่</li> </ul>
การแก้ปัญหา	<ul style="list-style-type: none"> <li>หากต้องการเร่งความเร็วในการอุ่น ให้เติมน้ำเย็นลงในเครื่องอุ่นขวดนม เมื่อคุณเปิดเครื่องอุ่นขวดนม ไฟระบุความคืบหน้าจะค่อยๆ ติดขึ้นเพื่อระบุว่าเครื่องกำลังอุ่นขึ้นอีกครั้ง</li> </ul>
ปัญหา	ไฟระบุขั้นตอนเสร็จสิ้นกะพริบเมื่อกำลังอุ่นอาหารสำหรับทารก
สาเหตุ	<ul style="list-style-type: none"> <li>เนื่องจากอาหารสำหรับทารกมีลักษณะที่แตกต่างกัน เครื่องจึงไม่สามารถตรวจจับได้อย่างแม่นยำว่าควรใช้เวลาอุ่นอาหารสำหรับทารกนานเท่าใด</li> </ul>
การแก้ปัญหา	<ul style="list-style-type: none"> <li>คนอาหารสำหรับทารกขณะที่เหยือกหรือภาชนะบรรจุอาหารอยู่ในเครื่องอุ่นขวดนม เพื่อผลลัพธ์ที่ดีที่สุด ให้ตรวจสอบอุณหภูมิขณะที่กำลังอุ่นอยู่</li> <li>เมื่อไฟระบุขั้นตอนเสร็จสิ้นติดขึ้นอย่างต่อเนื่อง หมายความว่าอาหารสำหรับทารกพร้อมสำหรับบ้วนแล้ว</li> </ul>

## İçindekiler

Önemli	103
Giriş	105
Genel açıklamalar	106
Temizlik ve kireç temizleme	115
Geri dönüşüm	116
Garanti ve servis	116
Sorun giderme	117

## Önemli

Cihazı kullanmadan önce bu kullanım kılavuzunu okuyun ve gelecekte de başvurmak üzere saklayın.

### Tehlike

- Kablo, fiş veya cihazı asla suya ya da başka bir sıvıya batırmayın.

### Uyarı

- Cihazı sadece iç mekanlarda kullanın.
- Güç kablosunun masa ya da tezgahtan sarkmamasına dikkat edin. Kablonun fazla kısmını biberon ısıtıcının tabanında saklayabilirsiniz.
- Güç kablosunu sıcak yüzeylerden uzak tutun.
- Cihazı sadece topraklı prize takın. Elektrik fişinin prize düzgün bir şekilde takıldığından her zaman emin olun.
- Prize takmadan önce, cihazın altında belirtilen gerilim değerinin yerel gerilimle aynı olduğundan emin olun.
- Uzatma kablosu kullanmanız gerekiyorsa kablonun en az 13 amperlik topraklı uzatma kablosu olduğundan emin olun.
- Cihazın fişi, güç kablosu veya kendisi hasarlıysa kesinlikle kullanmayın. Cihazın güç kablosu hasarlıysa bir tehlike oluşturmasını önlemek için mutlaka Philips, Philips'in yetki verdiği bir servis merkezi veya benzer şekilde yetkilendirilmiş kişiler tarafından değiştirilmesini sağlayın.
- Cihazı sıcak gazlı ve elektrikli pişiricinin üzerine veya yakınına ya da ısıtılmış bir fırına koymayın.
- Bu cihazın fiziksel, motor ya da zihinsel becerileri gelişmemiş veya bilgi ve tecrübe açısından eksik kişiler tarafından kullanımı sadece bu kişilerin nezaretinden sorumlu kişilerin bulunması veya güvenli kullanım talimatlarının bu kişilere sağlanması ve olası tehlikelerin anlatılması durumunda mümkündür.

- Bu cihaz, gözetim altında oldukları veya cihazın güvenli bir şekilde kullanımına dair gerekli talimatlar verildiği ve potansiyel tehlikeleri anladıkları takdirde, 8 veya üzeri yaşındaki çocuklar tarafından kullanılabilir. Temizlik ve kullanıcı bakımı, 8 yaşından büyük ve gözetim altında olmadıkları sürece, çocuklar tarafından yapılmamalıdır. Cihazı ve kablosunu 8 yaşından küçük çocukların erişemeyecekleri yerlerde muhafaza edin.
- Çocuklar cihazla oynamamalıdır.
- Elektrik fişine su dökmeyin.
- Hatalı kullanım nedeniyle oluşabilecek yaralanmaları önlemek için cihazı sadece kullanım kılavuzunda açıklanan şekilde kullanın.
- Cihazı önceden ısıtmayın.
- Biberon ısıtıcıya su eklemeyen önce mutlaka tamamen doldurulmuş bir biberon yerleştirin.
- Biberon ısıtıcıyı açmadan önce su eklediğinizden emin olun.
- Sıcak su, ciddi yanıklara sebep olabilir. Biberon ısıtıcıda sıcak su varken dikkatli olun.
- Cihazın açık yüzeyleri kullanım sırasında ısınabilir ve kullanım sonrasında bir süre sıcak kalabilir.
- İçinde sıcak su varken cihazı hareket ettirmeyin.
- Mama veya süt istenen sıcaklığa ulaştığında biberon ya da kabı biberon ısıtıcıdan çıkarın. Biberon ısıtıcıda mama veya süt bırakırsanız sıcaklıkları artar.

### **Dikkat**

- Bu cihaz, şu tür ev ve benzeri yerlerde kullanıma uygundur: çiftlik evleri, pansiyonlar, mağazalardaki personel mutfak alanları, ofisler ve diğer çalışma ortamları, oteller, moteller ve diğer konaklama ortamları.
- Mama çok uzun süre ısıtılmamalıdır.



- Çocuđunuza vermeden önce mutlaka mamanın sıcaklıđını kontrol edin. Biberonu yavaşça sallayın ve bileđinizin iç kısmına birkaç damla damlatarak sıcaklıđı kontrol edin. (“Bebeđinize süt verme” bölümündeki talimatları izleyin.)
- Kullanmıyorsanız cihazın fişini prizden çekin.
- Isıtma elemanının yüzeyi kullanım sonrasında bir süre sıcak kalabilir.
- Cihazı temizlemeden önce sođumasını bekleyin.
- Onarılamaz hasarlardan kaçınmak için kireç temizleme talimatlarını takip edin.
- Cihazı açmaya veya onarım yapmaya çalışmayın. Ülkenizdeki Philips Müşteri Destek Merkezi'yle iletişim kurun (bkz. [www.philips.com/support](http://www.philips.com/support)).

YYWW üretim tarihi kodu, biberon ısıtıcının tabanındaki kablo saklama bölümünde bulunur.

## **Elektromanyetik alanlar (EMF)**

---

Bu Philips cihazı, elektromanyetik alanlara maruz kalmaya ilişkin geçerli tüm standartlara ve düzenlemelere uygundur.

## **Giriş**

Satın alma tercihiniz için teşekkür ederiz, Philips Avent'e hoş geldiniz! Philips Avent tarafından verilen destekten tam olarak yararlanabilmek için şu adresten ürün kaydınızı yaptırın: [www.philips.com/welcome](http://www.philips.com/welcome).

Bu biberon ısıtıcısı kullanarak Philips Avent ve diđer bilinen marka biberonlar/kaplardaki sütü ve bebek mamalarını güvenle ısıtabilir ve buzunu çözebilirsiniz.

Anne sütünün kalitesini korumaya yardımcı olmak için sütü güvenli ve kontrollü biçimde ısıtmak oldukça önemlidir. Dahili sensör sıcaklıđı takip ederek fazla ısınmayı önler.

## Genel aıklamalar

### Ürün hakkında genel bilgiler

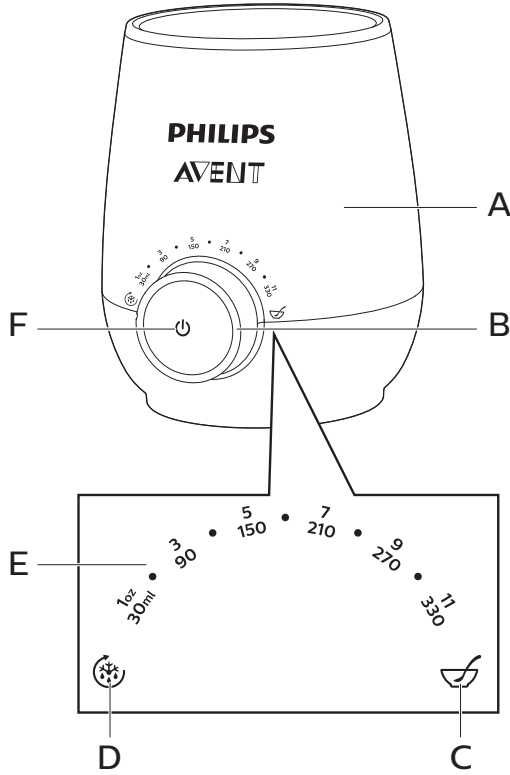

<b>A</b>	Biberon ısıtıcı	<b>D</b>	Sıcak tutma/buz çözme ayarı
<b>B</b>	İlerleme göstergesi	<b>E</b>	Süt miktarı ayarı
<b>C</b>	Bebek maması ısıtma ayarı	<b>F</b>	Ama/kapama düğmesi

## Ayarların açıklaması

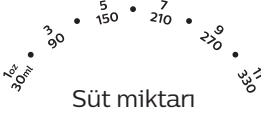

Bebek maması ısıtma



Sıcak tutma/buz çözme

- Isıtacağınız **süt miktarını** seçin. 30 ml/1 oz ve 330 ml/11 oz aralığında bir değer belirleyebilirsiniz. Biberon ısıtıcı, sütü yaklaşık vücut ısısına gelecek şekilde ısıtır. Ardından, otomatik olarak yaklaşık 60 dakika boyunca sıcak tutma moduna geçer.

- Bebek maması ısıtmak için bu ayarı seçin.

- Dahili sensör sütün/bebek mamasının sıcaklığını algılayarak en uygun ayara geçer. Süt/bebek maması sıcaksa ara ara ısıtılarak doğru sıcaklıkla kalması sağlanır. Süt/bebek maması donmuşsa önce sıvı hale gelmesi için buz çözümler, ardından doğru sıcaklığa gelene kadar ısıtılır.

İlerleme göstergesinin tamamı sabit olarak yandığında, süt/mama bebeğinizi beslemeye hazırdır. Bebeğinize sütü/mamayı ısındığı anda vermeye çalışın. Bakteri oluşumu başlayabileceğinden soğuduktan sonra sütü/mamayı yeniden ısıtmayın.

## Süt ısıtma

- 1 Biberonu biberon ısıtıcısına yerleştirin. Süt seviyesine kadar içme suyuyla doldurun. Süt miktarı çoksa biberon ısıtıcının en üst kısmından yaklaşık 1 cm aşığına kadar suyla doldurun.

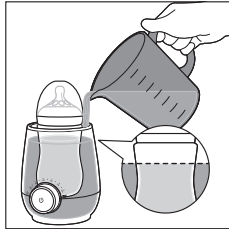
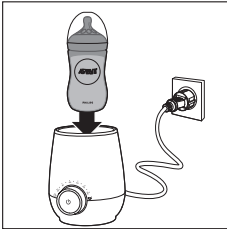

- 2 Süt miktarına baęlı olarak istedięiniz ayarı seęin ve açmak için açma/kapama düęmesine basın.

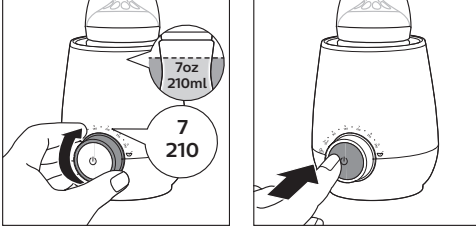

- 3 Süt ısıtma işleminin ilerleme durumunu göstermek için ilerleme göstergesi kademeli olarak yanar.

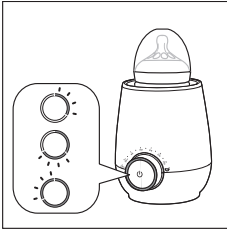

- 4 İlerleme göstergesinin tamamı yandıęında süt, bebeęinize vermeniz için hazırdır. Biberon ısıtıcı otomatik olarak sıcak tutma moduna geçer.
- 5 Biberon ısıtıcı, ısıtma süresi dahil olmak üzere yaklaşık 60 dakika sonra otomatik olarak kapanır. İlerleme göstergesi söner.

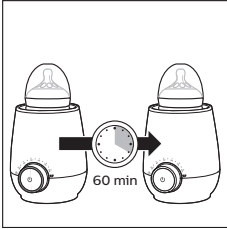

✱ İpucu

- Sütün daha sıcak olmasını isterseniz ilerleme göstergesinin tamamı yandıktan sonra, biberonu istenen sıcaklığa ulaşana kadar cihazda bekletin.
- Süt torbalarını ısıtmak daha az enerji gerektirdiğinden süt torbası için sıcak tutma / buz çözme ayarını seęin.
- Silikon biberon kullanıyorsanız sütün ısınması daha uzun sürer. İlerleme göstergesinin tamamı yandıktan sonra 3-4 dakika daha biberonu biberon ısıtıcıda bekletin.

### Farklı kaplar için önerilen ayarlar

Kap	Önerilen Ayar
Plastik	Süt miktar ayarı
Cam	Süt miktar ayarı
Silikon	Süt miktar ayarı + 3-4 dakika
Süt torbası	Sıcak tutma/Buz çözme ayarı

Süt torbanızın talimatlarını kontrol edin ve biberon ısıtıcıda ısıtılabilirliğinden emin olun.

#### Not

- Süt ısıtma süresi sütün miktana, ilk sıcaklığına ve biberon malzemesine göre değişir.

### Bebeginize süt verme

Cihazı kapatmak için açma/kapama düğmesine basın ve biberonu çıkarın.



#### Not

- 2 oz gibi küçük bir biberon kullanıyorsanız biberonu çıkarırken sıcak suya dikkat edin.

Bebeginize vermeden önce mutlaka sütün sıcaklığını kontrol edin. Biberonu yavaşça sallayın ve bileğinizin iç kısmına birkaç damla damlatarak sıcaklığı kontrol edin.



## Biberon ısıtıcıyı başka bir biberon ısıtmak için arka arkaya kullanma

Bir biberon daha ısıtmak istiyorsanız önce birkaç dakika biberon ısıtıcının soğumasını bekleyin. Soğumayı hızlandırmak için biberon ısıtıcıya soğuk su doldurabilirsiniz.

Biberon ısıtıcıyı açtığınızda cihazın yeniden ısınmakta olduğunu göstermek için ilerleme göstergesi kademeli olarak yanar.



### Not

- İlerleme göstergesi sabit yanıyorsa biberon ısıtıcı henüz yeni bir biberon ısıtacak kadar soğumamıştır. Birkaç dakika soğuması için biberon ısıtıcıyı kapatın.

## Bebek maması ısıtma

- 1 Bebek maması kabını biberon ısıtıcıya yerleştirin. Bebek maması seviyesine kadar içme suyuyla doldurun. Bebek maması miktarı çoksa biberon ısıtıcının en üst kısmından yaklaşık 1 cm aşağısına kadar suyla doldurun.

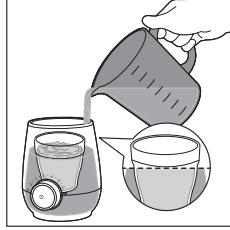
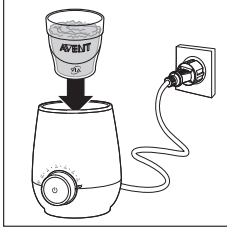

- 2 Bebek maması ısıtma ayarını seçin ve açmak için açma/kapama düğmesine basın.



- 3 İlerleme göstergesi, ısınma sürecinin devam ettiğini göstermek için yanıp söner.



### Not

- Bebek mamalarının kıvamı birbirinden farklı olduğundan, cihazın mamasının ne kadar süreyle ısıtılması gerektiğini tam olarak algılaması mümkün değildir.

- 4 Kavanoz veya kap biberon ısıtıcının içindeyken bebek mamasını karıştırın. En iyi sonucu almak için ısınırken sıcaklığı kontrol edin.  
↳ Karıştırma sırasında kabı veya kavanozu tutarken parmaklarınızı yakmamaya dikkat edin.

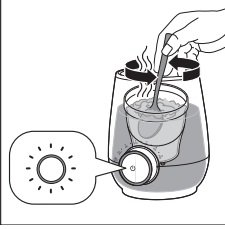

- 5 İlerleme göstergesinin tamamı yandığında bebek maması, bebeğinize vermeniz için hazırdır. Biberon ısıtıcı otomatik olarak sıcak tutma moduna geçer.  
6 Biberon ısıtıcı, ısıtma süresi dahil olmak üzere yaklaşık 60 dakika sonra otomatik olarak kapanır. İlerleme göstergesi söner.

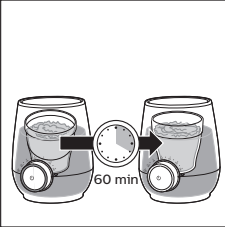

## Bebeginize mama verme

Cihazı kapatmak ve mama kabını veya kavanozunu almak için açma/kapama düğmesine basın.



Bebeğinize vermeden önce mutlaka bebek mamasının sıcaklığını kontrol edin. Kaptaki veya kavanozdaki bebek mamasını hafifçe karıştırın ve çok sıcak olmadığından emin olmak için tadına bakın.

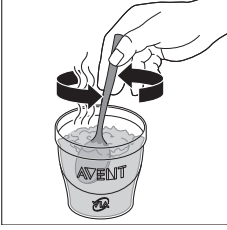

## Biberon ısıtıcıyı başka bir bebek maması kabını ısıtmak için arka arkaya kullanma

"Süt ısıtma" bölümünde belirtilen adımları takip edin.

### Sütü sıcak tutma

Bu ayarda dahili sensör sütün sıcaklığını algılayarak en uygun ayara geçer. Sıcak süt koyarsanız süt ara ara ısıtılarak doğru sıcaklıkta tutulur.

- 1 Biberonu biberon ısıtıcısına yerleştirin. Süt seviyesine kadar içme suyuyla doldurun. Süt miktarı çoksa biberon ısıtıcının en üst kısmından yaklaşık 1 cm aşağısına kadar suyla doldurun.

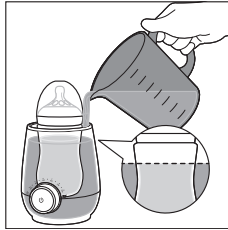
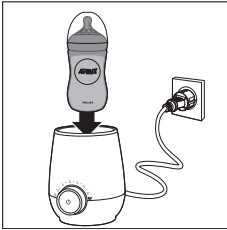

- 2 Sıcak tutma/buz çözme ayarını seçin ve açmak için açma/kapama düğmesine basın.

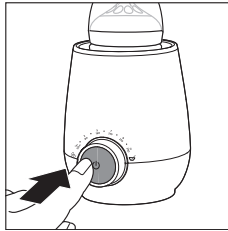
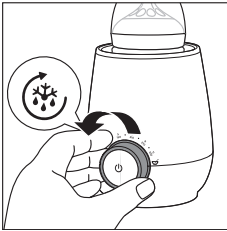



- 3 İlerleme göstergesi, sütün ısınmakta olduğunu göstermek için yanıp söner.

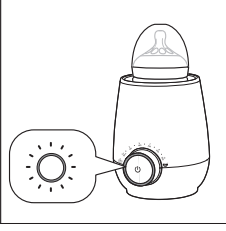

- 4 İlerleme göstergesinin tamamı yandığında süt, bebeğinize vermeniz için hazırdır. Biberon ısıtıcı sütü bu sıcaklıkta tutar.
- 5 Biberon ısıtıcı, ısıtma süresi dahil olmak üzere yaklaşık 60 dakika sonra otomatik olarak kapanır. İlerleme göstergesi söner.

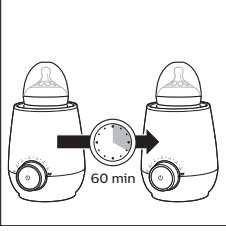

### Not

- Süre, süt miktarına ve başlangıç sıcaklığına bağlı olarak değişebilir.

## Sütün buzunu çözme

Bu ayarda, dahili sensör sütün/mamanın sıcaklığını algılayarak en uygun ayara geçer. Donmuş süt/bebek maması koyarsanız biberon ısıtıcı önce sıvı hale gelmesi için buzı çözer, ardından doğru sıcaklığa gelene kadar ısıtır.

- 1 Biberonu biberon ısıtıcısına yerleştirin. Süt seviyesine kadar içme suyuyla doldurun. Süt miktarı çoksa biberon ısıtıcısının en üst kısmından yaklaşık 1 cm aşağısına kadar suyla doldurun.

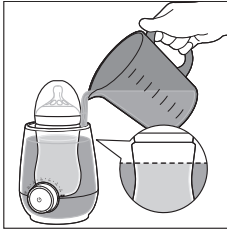
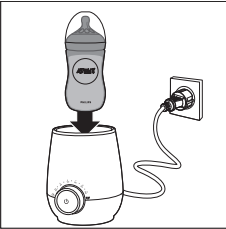

- 2** Sıcak tutma/buz çözme ayarını seçin ve açmak için açma/kapama düğmesine basın.

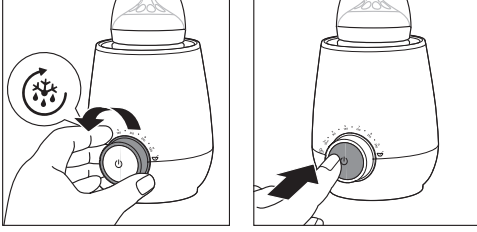

- 3** İlerleme göstergesi, sütün buzunun çözüldüğünü ve ısınmakta olduğunu göstermek için yanıp söner.

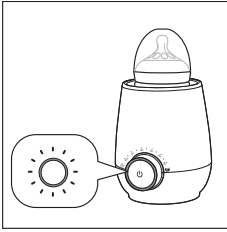

- 4** İlerleme göstergesinin tamamı yandığında süt/bebek maması, bebeğinize vermeniz için hazırdır.

- 5** Biberon ısıtıcı, buz çözme ve ısıtma süresi dahil olmak üzere yaklaşık 60 dakika sonra otomatik olarak kapanır. İlerleme göstergesi söner.

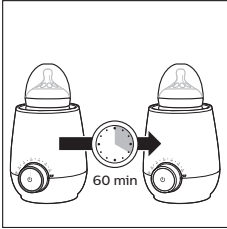

Bu ayarla Philips Avent mama kabındaki bebek mamasının da buzunu çözebilirsiniz. Bebek mamalarının kıvamı birbirinden farklı olduğundan, en iyi sonucu elde etmek için buz çözüldürken bebek mamasını sürekli karıştırmanız ve kontrol etmeniz önerilir.

## Temizlik ve kireç temizleme

### Temizlik

- 1 Fişi çekin ve soğumasını bekleyin.
- 2 Düğmeye veya güç kablosuna su gelmemesi için suyu ileri ya da geri doğru değil, yandan dökün.



- 3 Nemli bir bezle silin.  
↳ Biberon ısıtıcıyı temizlemek için aşındırıcı, antibakteriyel temizlik malzemeleri, kimyasal çözücüler veya sivri araçlar kullanmayın.

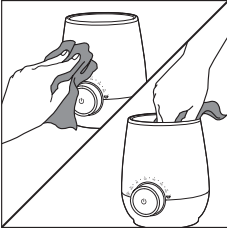

#### Not

- Biberon ısıtıcıyı bebek maması ısıtmak için kullandıysanız cihazın altında mama kalmadığından emin olun.

## Kirecin temizlenmesi

Etkili bir şekilde çalışmaya devam ettiğinizden emin olmak için biberon ısıtıcıda biriken kireci **dört haftada bir** temizlemeniz önerilir.

Kireci temizlemek için 60 ml/2 oz beyaz sirkeyi 120 ml/4 oz soğuk suyla karıştırın. Cihazı açıp 180 ml/6 oz altı miktar için uygun süt ısıtma ayarını seçin ve 10 dakika çalıştırın. Tüm kireç çözülene kadar çözeltiyi biberon ısıtıcının içinde bekletin.

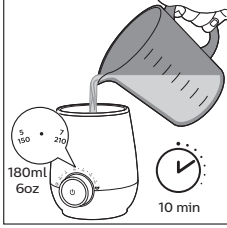

### Not

- Sitrik asit bazlı kireç çözücüler de kullanabilirsiniz.
- Diğer türlerde kireç çözücüler kullanmayın.

Biberon ısıtıcıyı boşaltın ve içini iyice durulayın. Hala kireç izleri görürseniz kireç temizleme işlemini tekrarlayın.

## Geri dönüşüm



Bu simge, ürünün normal evsel atıklarla birlikte atılmaması gerektiği anlamına gelir (2012/19/EU).

Elektrikli ve elektronik ürünlerin ayrı olarak toplanması ile ilgili ülkenizin kurallarına uyun. Eski ürünlerin doğru şekilde atılması, çevre ve insan sağlığı üzerindeki olumsuz etkileri önlemeye yardımcı olur.

## Garanti ve servis

Sorun yaşarsanız veya bilgiye ihtiyacınız olursa lütfen [www.philips.com/avent](http://www.philips.com/avent) adresinden Philips web sitesini ziyaret edin veya ülkenizdeki Philips Müşteri Destek Merkezi'yle iletişim kurun (detaylar için birlikte gönderilen dünya çapında garanti kitapçığına bakın). Ülkenizde Müşteri Destek Merkezi yoksa yerel Philips satıcınıza gidin.

## Sorun giderme

Bu bölümde cihaz ile ilgili en sık karşılaşılan sorunlar özetlenmiştir. Aşağıdaki bilgiler sorunu çözenize yardımcı olmazsa ülkenizdeki Müşteri Destek Merkezi'yle iletişim kurun.

Sorun	Biberon ısıtıcıyı açınca ilerleme göstergesinin tamamı hızlı bir şekilde yanıp sönüyor ve kapanıyor.
Nedeni	<ul style="list-style-type: none"> <li>Biberon ısıtıcıdaki su çok sıcak veya çok soğuktur.</li> <li>Susuz kaynama koruması devreye girmiştir.</li> </ul>
Çözüm	<ul style="list-style-type: none"> <li>Kapatın ve fişi çekin. Birkaç dakika soğumasını bekleyin. Oda sıcaklığındaki suyla doldurun.</li> <li>Biberon ısıtıcı, açıksa ve içinde yeterli su yoksa otomatik olarak kapanır. Kapatın ve fişi çekin. Soğumasını bekleyin. Oda sıcaklığındaki suyla yeterince doldurun. Biberon ısıtıcı tekrar kullanıma hazırdır.</li> </ul>
Sorun	Süt çok sıcak.
Nedeni	<ul style="list-style-type: none"> <li>Yanlış bir ayar belirlemiş veya süt torbası kullanmış olabilirsiniz.</li> </ul>
Çözüm	<ul style="list-style-type: none"> <li>Süt miktar ayarını biberon boyutuna göre değil, süt miktanna göre belirleyin.</li> <li>Süt torbası kullanıyorsanız sıcak tutma/buz çözme ayarını seçin.</li> </ul>
Sorun	Süt hala soğuk.
Nedeni	<ul style="list-style-type: none"> <li>Yanlış bir ayar belirlemiş, silikon biberon kullanmış veya biberon ısıtıcıyı sıcak suyla doldurmuş olabilirsiniz.</li> </ul>
Çözüm	<ul style="list-style-type: none"> <li>Süt miktar ayarını biberon boyutuna göre değil, süt miktanna göre belirleyin.</li> <li>Silikon biberon kullanıyorsanız süt miktar ayarını süt miktanna göre belirleyin. İlerleme göstergesinin tamamı yandığında 3-4 dakika sütün ısınmasını bekleyin.</li> <li>Biberon ısıtıcıyı oda sıcaklığındaki suyla doldurun. Sıcak su kullanmayın.</li> </ul>
Sorun	Biberon ısıtıcıyı açınca ilerleme göstergesi sabit olarak yanıyor.
Nedeni	<ul style="list-style-type: none"> <li>Biberon ısıtıcı henüz yeni bir biberon ısıtacak kadar soğumamıştır. Yakın zamanda biberon ısıtmış olabilirsiniz. Cihazı kapatın ve birkaç dakika soğumasını bekleyin.</li> </ul>
Çözüm	<ul style="list-style-type: none"> <li>Soğumayı hızlandırmak için biberon ısıtıcıya soğuk su doldurabilirsiniz. Biberon ısıtıcıyı açtığınızda cihazın yeniden ısınmakta olduğunu göstermek için ilerleme göstergesi kademeli olarak yanar.</li> </ul>

Sorun	Bebek maması ısınırken ilerleme göstergesinin tamamı yanıp sönüyor.
Nedeni	<ul style="list-style-type: none"><li>• Bebek mamalarının kıvamı birbirinden farklı olduğundan, cihazın mamanın ne kadar süreyle ısıtılması gerektiğini tam olarak algılaması mümkün değildir.</li></ul>
Çözüm	<ul style="list-style-type: none"><li>• Kavanoz veya kap biberon ısıtıcının içindeyken bebek mamasını karıştırın. En iyi sonucu almak için ısınırken sıcaklığı kontrol edin.</li><li>• İlerleme göstergesinin tamamı yandığında bebek maması, bebeđinize vermeniz için hazırdır.</li></ul>

**Nội dung**

Quan trọng	120
Giới thiệu	122
Mô tả chung	123
Vệ sinh máy và tẩy cặn	131
Tái chế	132
Bảo hành và dịch vụ	133
Xử lý sự cố	133

## **Quan trọng**

Hãy đọc kỹ hướng dẫn sử dụng này trước khi sử dụng thiết bị và cất giữ để tiện tham khảo sau này.

### **Nguy hiểm**

- Không nhúng dây điện, phích cắm hoặc thiết bị vào nước hoặc dung dịch khác.

### **Cảnh báo**

- Chỉ sử dụng thiết bị trong nhà.
- Không để dây điện treo trên cạnh bàn hoặc nơi chuẩn bị đồ ăn. Cắt phần dây điện thừa vào trong đế của máy hâm sữa.
- Không để dây điện gần những bề mặt nóng.
- Chỉ nối thiết bị vào ổ cắm điện có dây tiếp đất. Luôn đảm bảo phích cắm được cắm chặt vào ổ cắm điện.
- Trước khi nối thiết bị với nguồn điện, kiểm tra để đảm bảo điện áp ghi ở đáy của thiết bị tương ứng với điện áp nguồn tại nơi sử dụng thiết bị.
- Nếu bạn cần dùng dây điện nối dài, hãy chắc rằng đó là dây điện có tiếp đất với thông số tối thiểu 13 ampe.
- Không sử dụng thiết bị nếu phích cắm, dây điện nguồn hay chính thiết bị bị hư hỏng. Nếu dây điện bị hư hỏng, bạn phải thay dây điện tại Philips, trung tâm dịch vụ do Philips ủy quyền hoặc những nơi có khả năng và trình độ tương đương để tránh gây nguy hiểm.
- Không đặt thiết bị lên trên hoặc ở gần khí nóng hoặc bếp điện, hay trong lò đun.
- Những người bị suy giảm năng lực về thể chất, giác quan hoặc tâm thần, hoặc thiếu kiến thức và kinh nghiệm có thể sử dụng thiết bị này nếu họ được giám sát hoặc hướng dẫn sử dụng thiết bị theo cách an toàn và hiểu được các mối nguy hiểm liên quan.



- Trẻ em từ 8 tuổi trở lên có thể sử dụng thiết bị này nếu được giám sát hoặc hướng dẫn sử dụng thiết bị theo cách an toàn và hiểu được các mối nguy hiểm liên quan. Không để trẻ em thực hiện việc vệ sinh hoặc bảo dưỡng dành cho người dùng trừ khi chúng trên 8 tuổi và được giám sát. Để thiết bị và dây điện ngoài tầm với của trẻ em dưới 8 tuổi.
- Không để trẻ em chơi đùa với thiết bị.
- Không làm đổ nước lên phích cắm điện.
- Chỉ dùng thiết bị như được mô tả trong hướng dẫn sử dụng để tránh xảy ra thương tích do việc sử dụng sai.
- Không cần làm nóng trước thiết bị.
- Luôn đậy nắp bình sữa trước khi đặt vào máy hâm & hâm nước.
- Đảm bảo bạn đã cho nước trước khi bật máy hâm sữa.
- Nước nóng có thể gây ra bỏng nặng. Hãy cẩn thận khi máy hâm sữa đang chứa nước nóng.
- Các bề mặt có thể tiếp xúc của thiết bị có thể trở nên rất nóng khi thiết bị đang được sử dụng và có thể còn giữ lại nhiệt sau khi sử dụng.
- Không nên di chuyển thiết bị khi có chứa nước sôi.
- Khi thức ăn hoặc sữa đã đạt đến nhiệt độ cần thiết, hãy lấy bình sữa hoặc bình chứa ra khỏi máy hâm sữa. Nếu bạn để nguyên thức ăn hoặc sữa ở trong máy hâm sữa, nhiệt độ của thức ăn hoặc sữa sẽ tăng lên.

### **Chú ý**

- Thiết bị này được thiết kế để sử dụng trong gia đình và những nơi tương tự như nhà ở trang trại, loại hình nhà trọ qua đêm có phục vụ ăn sáng, khu vực bếp cho nhân viên trong cửa hàng, văn phòng và các môi trường làm việc khác và sử dụng bởi khách hàng trong khách sạn, nhà nghỉ và các môi trường cư trú khác.
- Không nên làm nóng thức ăn quá lâu.

- Luôn kiểm tra nhiệt độ thức ăn trước khi cho con bạn ăn. Xoay nhẹ bình sữa và kiểm tra bằng cách nhỏ vài giọt lên mặt trong cổ tay bạn. (Làm theo hướng dẫn trong phần “Cho bé bú sữa”).
- Tháo phích cắm của thiết bị khi không sử dụng.
- Bề mặt đế nhiệt có thể còn nóng sau khi sử dụng.
- Để thiết bị nguội xuống trước khi vệ sinh.
- Làm theo các hướng dẫn vệ sinh để tránh hư hỏng không thể sửa được.
- Không tự tìm cách mở hoặc sửa chữa thiết bị. Hãy liên hệ với Trung tâm Chăm sóc Khách hàng của Philips tại quốc gia của bạn (xem **[www.philips.com/support](http://www.philips.com/support)**).

Mã ngày sản xuất YYWW nằm trong ngăn bảo quản dây điện trong phần đế của máy hâm sữa.

### **Điện từ trường (EMF)**

---

Thiết bị Philips này tuân thủ tất cả các tiêu chuẩn và quy định hiện hành liên quan đến mức phơi nhiễm điện từ trường.

## **Giới thiệu**

Chúc mừng bạn đã mua hàng và chào mừng bạn đến với Philips Avent! Để được hưởng lợi ích đầy đủ từ dịch vụ hỗ trợ do Philips Avent cung cấp, hãy đăng ký sản phẩm tại **[www.philips.com/welcome](http://www.philips.com/welcome)**.

Với máy hâm sữa này, bạn có thể hâm nóng và rã đông sữa an toàn trong bình sữa của Philips Avent và các loại bình sữa thông dụng khác cũng như hâm nóng thức ăn cho bé trong bình chứa.

Để giúp đảm bảo chất lượng sữa mẹ, điều quan trọng là phải hâm nóng sữa một cách an toàn và có kiểm soát. Cảm biến tích hợp bên trong máy sẽ theo dõi nhiệt độ để tránh sữa bị quá nóng.

**Mô tả chung**

**Tổng quan về sản phẩm**

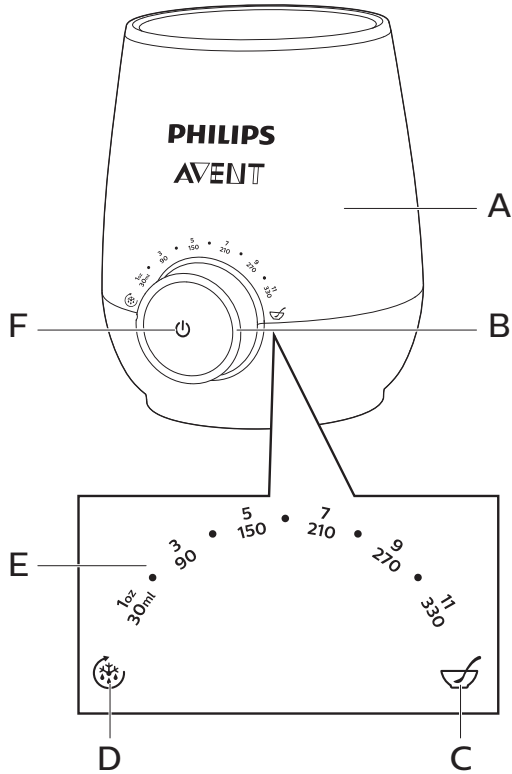

<b>A</b>	Máy hâm sữa	<b>D</b>	Cài đặt giữ âm/rã đông
<b>B</b>	Đèn báo tiên độ	<b>E</b>	Cài đặt lượng sữa
<b>C</b>	Cài đặt hâm nóng thức ăn cho bé	<b>F</b>	Nút Bật/Tắt

## Giải thích cài đặt

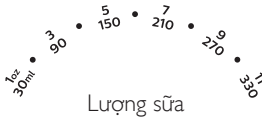

Hâm nóng thức ăn cho bé



Giữ ấm / rã đông

- Chọn **lượng sữa** bạn hâm nóng. Bạn có thể cài đặt từ 30 ml / 1 oz lên đến 330 ml / 11 oz. Máy hâm sữa sẽ hâm nóng sữa đến nhiệt độ gần bằng nhiệt độ cơ thể. Sau đó, máy sẽ tự động chuyển sang chế độ giữ ấm trong khoảng 60 phút.

- Chọn cài đặt này để hâm nóng thức ăn cho bé.

- Cảm biến tích hợp phát hiện nhiệt độ sữa / thức ăn cho bé để chuyển sang cài đặt tối ưu. Nếu sữa / thức ăn cho bé đã ấm, sữa / thức ăn sẽ được hâm nóng dần dần và giữ ở nhiệt độ thích hợp. Nếu sữa / thức ăn cho bé được đông lạnh, sữa / thức ăn sẽ được rã đông về trạng thái lỏng và sau đó hâm nóng đến nhiệt độ thích hợp.

Khi toàn bộ đèn báo tiền độ đang bật nhưng không nhấp nháy thì nghĩa là sữa / thức ăn đã sẵn sàng để cho bé dùng. Hãy cho bé dùng khi sữa / thức ăn đã được hâm nóng. Không hâm lại sữa / thức ăn sau khi đã nguội vì vi khuẩn có thể bắt đầu phát triển trong đó.

## Hâm sữa

- 1 Đặt bình sữa vào máy hâm sữa. Châm nước uống đến mức ngang bằng mức sữa. Nếu bạn có lượng sữa lớn, hãy châm nước đến khoảng 1 cm dưới mức trên cùng của máy hâm sữa.

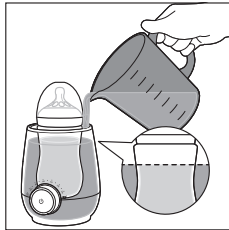
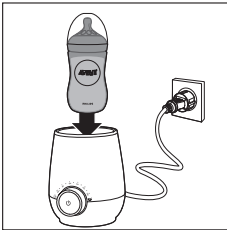

- 2 Chọn cài đặt mong muốn dựa theo lượng sữa và nhấn nút bật / tắt để bật máy.

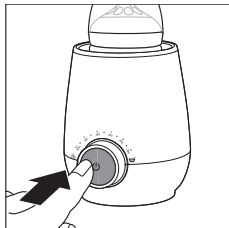
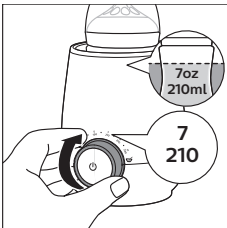

**3 Đèn báo tiên độ nhấp nháy dẫn để hiển thị tiên độ hâm sữa.**

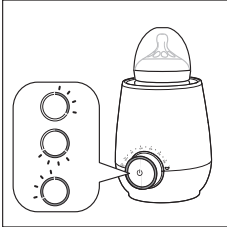

**4 Khi toàn bộ đèn báo tiên độ sáng liên tục thì nghĩa là sữa đã sẵn sàng để cho bé dùng và máy hâm sữa tự động chuyển sang chế độ giữ ấm.**

**5 Máy hâm sữa sẽ tự động tắt sau khoảng 60 phút, tính cả thời gian hâm nóng. Đèn báo tiên độ tắt.**

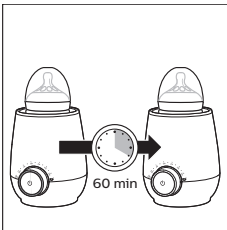

**Mẹo**

- Nếu bạn muốn hâm sữa, hãy đặt bình sữa vào trong thiết bị cho đến khi đạt được nhiệt độ mong muốn sau khi toàn bộ đèn báo tiên độ bật sáng.
- Nếu bạn sử dụng túi trữ sữa, hãy chọn cài đặt giữ ấm / rã đông vì tốn ít năng lượng hơn để hâm nóng túi sữa.
- Nếu bạn sử dụng bình silicon thì sẽ cần nhiều thời gian hơn để hâm sữa. Giữ bình trong máy hâm sữa trong 3-4 phút sau khi toàn bộ đèn báo tiên độ bật sáng.

**Cài đặt đề xuất cho các bình chứa khác nhau**

Bình chứa	Cài đặt đề xuất
Nhựa	Cài đặt lượng sữa
Thủy tinh	Cài đặt lượng sữa
Silicon	Cài đặt lượng sữa + 3-4 phút
Túi trữ sữa	Cài đặt giữ ấm/rã đông

Kiểm tra hướng dẫn của túi trữ sữa và đảm bảo rằng túi trữ sữa này có thể hâm nóng trong máy hâm sữa.



**Lưu ý**

- Thời gian hâm sữa tùy thuộc vào lượng sữa, nhiệt độ ban đầu và vật liệu của bình sữa.

## **Cho bé bú sữa**

---

Nhấn nút bật / tắt để tắt thiết bị và lấy bình sữa ra.

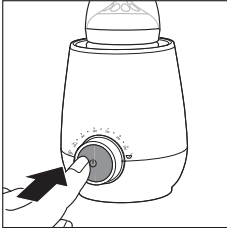

### **Lưu ý**

- Nếu bạn đang sử dụng bình sữa nhỏ chẳng hạn như bình sữa 2 oz thì hãy cẩn thận với nước nóng khi bạn lấy bình sữa ra.

Luôn kiểm tra nhiệt độ sữa trước khi cho con bạn bú. Xoay nhẹ bình sữa và kiểm tra bằng cách nhỏ vài giọt lên mặt trong cổ tay bạn.



## **Dừng lại máy hâm sữa ngay lập tức cho bình sữa khác**

---

Nếu bạn muốn hâm thêm bình sữa khác, hãy để máy hâm sữa nguội xuống trong vài phút. Để rút ngắn thời gian, hãy châm nước lạnh vào bình sữa.

Khi bạn bật máy hâm sữa, đèn báo tiên độ sẽ nhấp nháy dần dần để cho biết thiết bị đang nóng lên lại.

### **Lưu ý**

- Nếu đèn báo tiên độ bật nhưng không nhấp nháy thì nghĩa là máy hâm sữa vẫn còn quá nóng và không thể hâm thêm bình sữa khác. Tắt nguồn và để máy hâm sữa nguội xuống trong vài phút.

## Hâm nóng thức ăn cho bé

- Đặt hộp đựng thức ăn cho bé vào máy hâm sữa. Châm nước uống đến mức ngang bằng mức thức ăn cho bé. Nếu bạn có nhiều thức ăn cho bé, hãy châm nước đến khoảng 1 cm dưới mức trên cùng của máy hâm sữa.

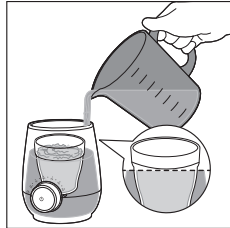
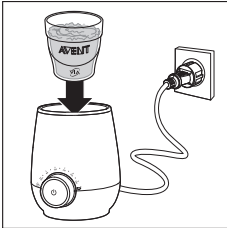

- Chọn cài đặt hâm nóng thức ăn cho bé và nhấn nút bật / tắt để bật máy.



- Đèn báo tiên độ nhấp nháy để cho biết máy đang trong quá trình hâm nóng.

### Lưu ý

- Do thức ăn cho bé có độ đặc không đều nên thiết bị không thể phát hiện chính xác thời gian hâm nóng thức ăn cho bé.

- Khuấy thức ăn cho bé trong khi lọ đựng hoặc bình chứa nằm trong máy hâm sữa. Để đạt hiệu quả tối ưu, hãy kiểm tra nhiệt độ thức ăn trong khi thức ăn đang nóng lên.

↳ Cần thận không làm bỏng ngón tay của bạn khi giữ bình chứa hoặc lọ đựng khi khuấy thức ăn.

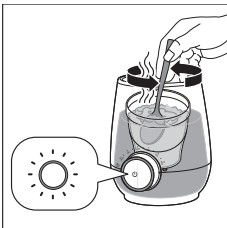

- 5** Khi toàn bộ đèn báo tiến độ sáng liên tục thì nghĩa là thức ăn đã sẵn sàng để cho bé dùng và máy hâm sữa tự động chuyển sang chế độ giữ ấm.
- 6** Máy hâm sữa sẽ tự động tắt sau khoảng 60 phút, tính cả thời gian hâm nóng. Đèn báo tiến độ tắt.

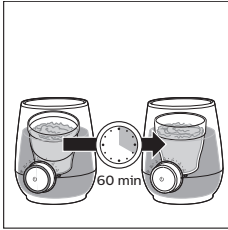

### **Cho bé dùng thức ăn**

---

Nhấn nút bật / tắt để tắt thiết bị và lấy lọ đựng hoặc bình chứa thức ăn ra.



Luôn kiểm tra nhiệt độ thức ăn cho bé trước khi cho bé ăn. Khuấy nhẹ thức ăn cho bé trong bình chứa hoặc lọ đựng và nếm thử để đảm bảo thức ăn không quá nóng.

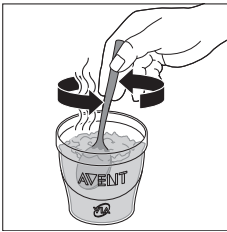

### **Dùng lại máy hâm sữa ngay lập tức cho bình chứa thức ăn cho bé khác**

---

Thực hiện theo cùng các bước như đã chỉ dẫn trong phần "Hâm sữa"



## Giữ ấm sữa

Với cài đặt này, cảm biến tích hợp sẽ phát hiện nhiệt độ sữa để chuyển sang cài đặt tối ưu. Nếu bạn cho sữa ấm vào máy, sữa sẽ được hâm nóng dần dần và giữ ở nhiệt độ thích hợp.

- Đặt bình sữa vào máy hâm sữa. Châm nước uống đến mức ngang bằng mức sữa. Nếu bạn có lượng sữa lớn, hãy châm nước đến khoảng 1 cm dưới mức trên cùng của máy hâm sữa.**

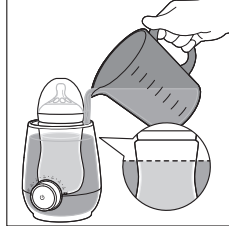
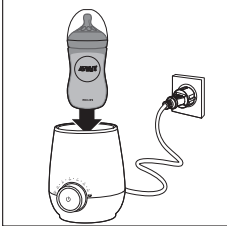

- Chọn cài đặt giữ ấm / rã đông và nhấn nút bật / tắt để bật máy.**

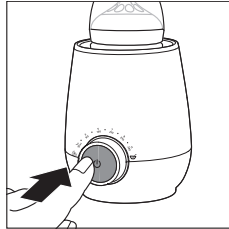
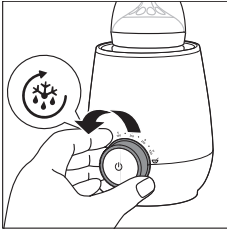

- Đèn báo tiên độ nhấp nháy để cho biết sữa đang nóng lên.**

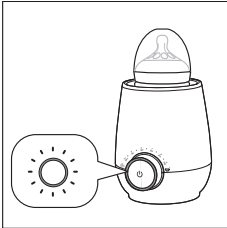

- Khi toàn bộ đèn báo tiên độ sáng liên tục thì nghĩa là sữa đã sẵn sàng để cho bé dùng và máy hâm sữa sẽ giữ sữa ở nhiệt độ này.**

- Máy hâm sữa sẽ tự động tắt sau khoảng 60 phút, tính cả thời gian hâm nóng. Đèn báo tiên độ tắt.**

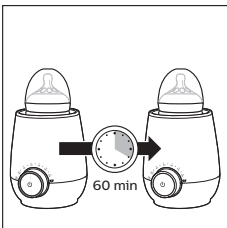

 Lưu ý

• Thời gian có thể thay đổi tùy vào lượng sữa và nhiệt độ bắt đầu.

### Rã đông sữa

Với cài đặt này, cảm biến tích hợp sẽ phát hiện nhiệt độ sữa / thức ăn để chuyển sang cài đặt tối ưu. Nếu bạn cho sữa / thức ăn cho bé đông lạnh vào, máy hâm sữa sẽ rã đông sữa / thức ăn cho bé đến trạng thái lỏng và sau đó hâm nóng đến nhiệt độ thích hợp.

**1** Đặt bình sữa vào máy hâm sữa. Châm nước uống đến mức ngang bằng mức sữa. Nếu bạn có lượng sữa lớn, hãy châm nước đến khoảng 1 cm dưới mức trên cùng của máy hâm sữa.

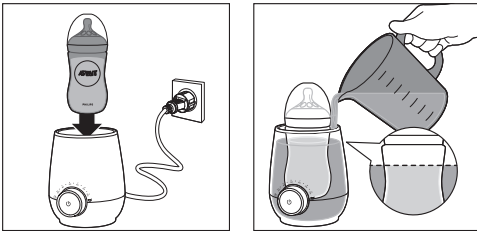

**2** Chọn cài đặt giữ ấm / rã đông và nhấn nút bật / tắt để bật máy.

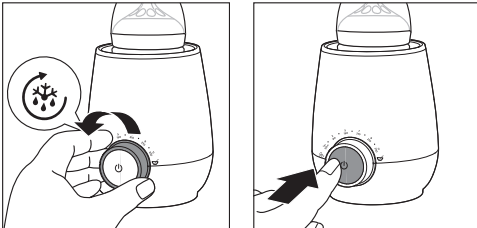

**3** Đèn báo tiên độ nhấp nháy để cho biết sữa đang rã đông và nóng lên.

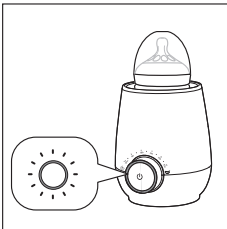

**4** Khi toàn bộ đèn báo tiên độ sáng liên tục thì nghĩa là sữa / thức ăn đã sẵn sàng để cho bé dùng.

- 5** Máy hâm sữa sẽ tự động tắt sau khoảng 60 phút, tính cả thời gian rã đông và hâm nóng. Đèn báo tiên độ tắt.

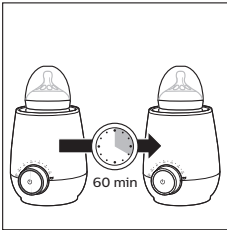

Bạn cũng có thể rã đông thức ăn cho bé trong bình chứa thức ăn của Philips Avent bằng cài đặt này. Do thức ăn cho bé có độ đặc không đều, nên chúng tôi khuyên bạn nên liên tục khuấy và kiểm tra thức ăn trong khi rã đông để đạt hiệu quả tối ưu.

## Vệ sinh máy và tẩy cặn

### Vệ sinh máy

- 1** Rút phích cắm điện và để thiết bị nguội hẳn.
- 2** Khi đổ nước ra, hãy nghiêng máy sang bên hông thay vì nghiêng ra phía trước hoặc phía sau để nước không tràn vào nút vận hoặc phích cắm điện.



- 3** Lau bằng khăn ẩm.  
↳ Không sử dụng chất tẩy rửa mang tính ăn mòn, chống khuẩn, dung môi hóa học hoặc dụng cụ có cạnh bén để vệ sinh máy hâm sữa.

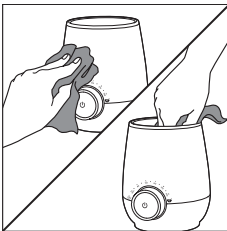



## Lưu ý

- Nếu bạn đã dùng máy hâm sữa để hâm nóng thức ăn cho bé, hãy đảm bảo không còn thức ăn bị tràn ra ngoài ở đáy máy hâm sữa.

## Tẩy sạch cặn bám

Bạn nên tẩy sạch cặn bám máy hâm sữa **bốn tuần một lần** để đảm bảo máy hoạt động hiệu quả. Để tẩy cặn, hãy trộn 60 ml / 2 oz giấm trắng với 120 ml / 4oz nước lạnh. Bật máy và chọn cài đặt hâm sữa cho dung tích dưới 180 ml / 6 oz và để thiết bị hoạt động trong 10 phút. Giữ dung dịch trong máy hâm sữa cho đến khi cặn bám hòa tan.

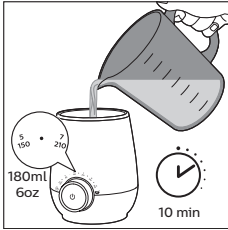

## Lưu ý

- Bạn cũng có thể dùng dung dịch tẩy cặn axit citric bazo.
- Không dùng các loại chất tẩy cặn khác.

Đổ nước trong máy hâm sữa ra và súc rửa bên trong thật sạch. Nếu bạn vẫn thấy vết cặn, hãy lặp lại quy trình tẩy cặn.

## Tái chế



Biểu tượng này có nghĩa là sản phẩm này sẽ không được vứt bỏ cùng với rác thải gia đình thông thường (2012/19/EU).

Làm theo các quy định tại quốc gia của bạn đối với việc thu gom riêng các sản phẩm điện và điện tử. Việc vứt bỏ đúng cách sẽ giúp phòng tránh các hậu quả xấu cho môi trường và sức khỏe con người.

## Bảo hành và dịch vụ

Nếu bạn cần biết thêm thông tin hoặc nếu bạn gặp sự cố, vui lòng truy cập trang web của Philips tại [www.philips.com/avent](http://www.philips.com/avent) hoặc liên hệ với Trung tâm Chăm sóc Khách hàng của Philips tại quốc gia của bạn (hãy xem tờ rơi bảo hành toàn cầu đi kèm để biết chi tiết). Nếu không có Trung tâm Chăm sóc Khách hàng nào ở nước bạn, hãy liên hệ với đại lý Philips tại địa phương bạn.

## Xử lý sự cố

Chương này tóm tắt các sự cố thường gặp phải với thiết bị này. Nếu bạn không thể giải quyết được vấn đề sau khi tham khảo thông tin dưới đây, hãy liên hệ với Trung tâm Chăm sóc Khách hàng tại quốc gia của bạn.

Sự cố	Sau khi bật máy hâm sữa, toàn bộ đèn báo tiền độ sẽ nhấp nháy nhanh và tắt.
Nguyên nhân	<ul style="list-style-type: none"> <li>Nhiệt độ nước trong máy hâm sữa quá nóng hoặc quá lạnh.</li> <li>Chức năng bảo vệ chống sôi khô sẽ được kích hoạt.</li> </ul>
Giải pháp	<ul style="list-style-type: none"> <li>Tắt máy và rút phích cắm. Để thiết bị nguội xuống trong vài phút. Đảm bảo bạn châm nước sạch ở nhiệt độ phòng.</li> <li>Máy hâm sữa sẽ tự động tắt nếu máy đang bật và trong máy không có nước hoặc không đủ nước. Tắt máy và rút phích cắm. Trước tiên hãy để thiết bị nguội xuống. Đảm bảo bạn châm đủ nước sạch ở nhiệt độ phòng. Máy hâm sữa đã sẵn sàng để sử dụng trở lại.</li> </ul>
Sự cố	Sữa quá nóng.
Nguyên nhân	<ul style="list-style-type: none"> <li>Có thể bạn đã chọn sai cài đặt hoặc đang sử dụng túi trữ sữa.</li> </ul>
Giải pháp	<ul style="list-style-type: none"> <li>Hãy chọn cài đặt lượng sữa dựa trên lượng sữa chứ không phải kích thước bình sữa.</li> <li>Nếu bạn đang sử dụng túi trữ sữa, hãy chọn cài đặt giữ ấm / rã đông.</li> </ul>
Sự cố	Sữa vẫn lạnh.
Nguyên nhân	<ul style="list-style-type: none"> <li>Bạn có thể đã chọn sai cài đặt, sử dụng bình silicon hoặc đã châm nước ấm vào máy hâm sữa.</li> </ul>
Giải pháp	<ul style="list-style-type: none"> <li>Hãy chọn cài đặt lượng sữa dựa trên lượng sữa chứ không phải kích thước bình sữa.</li> <li>Nếu bạn đang sử dụng bình silicon, hãy chọn cài đặt lượng sữa dựa trên lượng sữa. Khi toàn bộ đèn báo tiền độ đang bật, hãy chờ 3-4 phút để sữa nóng lên.</li> <li>Châm nước sạch ở nhiệt độ phòng vào máy hâm sữa. Không sử dụng nước ấm.</li> </ul>
Sự cố	Sau khi bật máy hâm sữa, toàn bộ đèn báo tiền độ bật sáng nhưng không nhấp nháy.
Nguyên nhân	<ul style="list-style-type: none"> <li>Máy hâm sữa vẫn còn quá nóng để hâm thêm bình sữa khác. Bạn có thể vừa hâm xong một bình sữa. Tắt nguồn và để thiết bị nguội xuống trong vài phút.</li> </ul>
Giải pháp	<ul style="list-style-type: none"> <li>Để rút ngắn thời gian, hãy châm nước lạnh vào máy hâm sữa. Khi bạn bật máy hâm sữa, đèn báo tiền độ sẽ đầy lên dần dần để cho biết thiết bị đang nóng lên lại.</li> </ul>

Sự cố	Toàn bộ đèn báo tiền độ nhấp nháy khi hâm nóng thức ăn cho bé.
Nguyên nhân	<ul style="list-style-type: none"><li>Do thức ăn cho bé có độ đặc không đều nên thiết bị không thể phát hiện chính xác thời gian hâm nóng thức ăn cho bé.</li></ul>
Giải pháp	<ul style="list-style-type: none"><li>Khuấy thức ăn cho bé trong khi lọ đựng hoặc bình chứa nằm trong máy hâm sữa. Để đạt hiệu quả tối ưu, hãy kiểm tra nhiệt độ thức ăn trong khi thức ăn đang nóng lên.</li><li>Khi toàn bộ đèn báo tiền độ sáng liên tục thì nghĩa là thức ăn đã sẵn sàng để cho bé dùng.</li></ul>

