

PHILIPS

AVENT

SCD831
SCD833
SCD835



Mode d'emploi

Contenu

Introduction	4
Description générale	4
Informations de sécurité importantes	5
IMPORTANT	5
Avant utilisation	8
Unité-bébé	8
Unité-parents	8
Utilisation de l'écoute-bébé	9
Liaison de l'unité-parents à l'unité-bébé	9
Emplacement de l'écoute-bébé	11
Portée	12
Caractéristiques et réglages	13
Volume.....	13
Luminosité	13
Modes	14
Berceuses.....	17
Fonction « répondre à bébé ».....	19
Sensibilité	19
Clip ceinture.....	20
Nettoyage et entretien	21
Rangement	22
Commande d'accessoires	22
Recyclage	23
Mise au rebut de votre produit et de la batterie en fin de vie	23
Informations sur l'environnement.....	24
Retrait de la batterie intégrée.....	24
Garantie et assistance	24
Foire aux questions	25
Montage mural	31

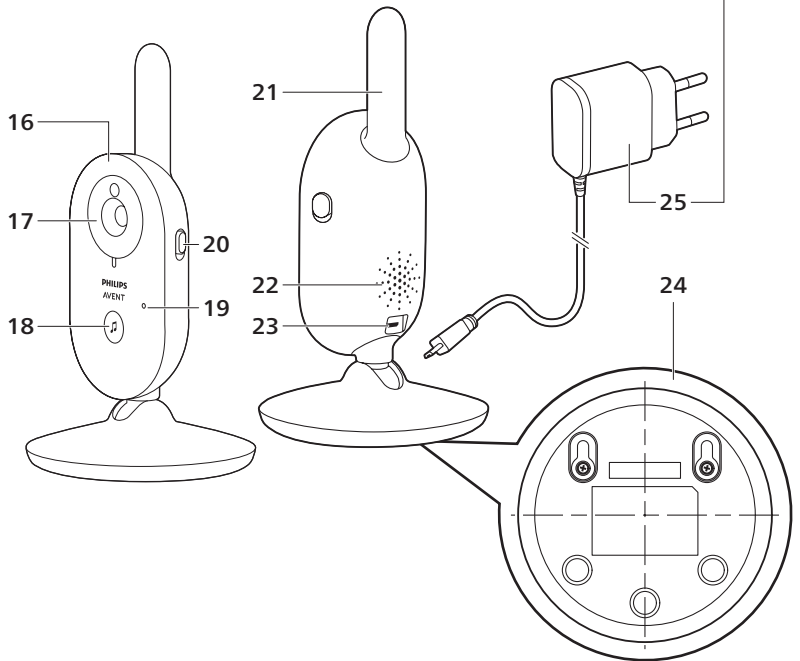
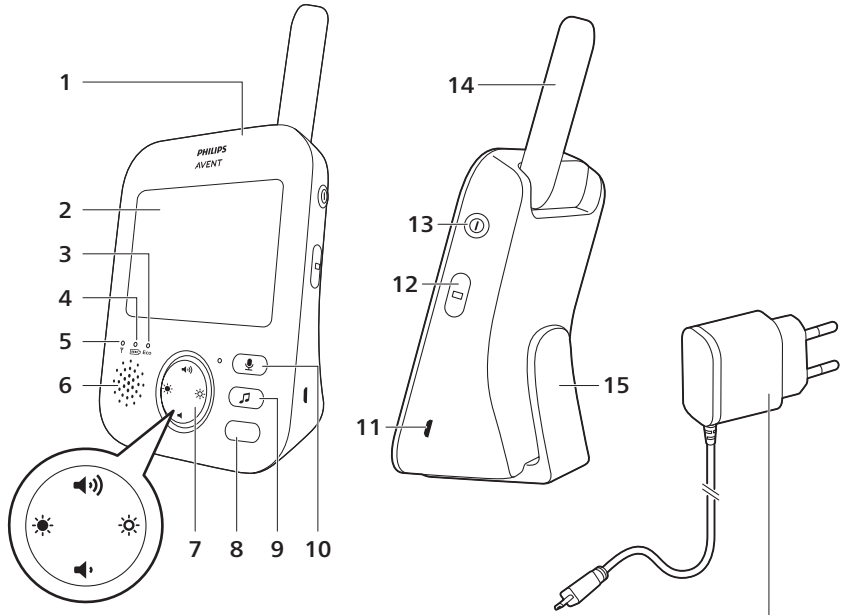

Introduction

Félicitations pour votre achat et bienvenue chez Philips Avent ! Pour bénéficier pleinement de l'assistance Philips Avent, enregistrez votre produit sur le site www.philips.com/welcome.

L'écoute-bébé vidéo Philips Avent est à vos côtés 24h/24 pour vous permettre de surveiller votre bébé le jour comme la nuit, où que vous vous trouviez dans la maison. Sa technologie numérique de pointe garantit un son impeccable et une image parfaite de votre bébé. Vous pouvez ainsi vous rassurer sans entrer dans la chambre de bébé et risquer de le réveiller.

Description générale

- 1 Unité-parents
- 2 Afficheur
- 3 Voyant ECO
- 4 Voyant de charge de la batterie
- 5 Voyant de liaison
- 6 Haut-parleur
- 7 Bouton de commande (navigation dans le menu/volume/luminosité)
- 8 Bouton « Sensitivity » (Sensibilité)
- 9 Bouton de berceuse
- 10 Bouton de la fonction Répondre à bébé
- 11 Prise pour petite fiche
- 12 Bouton de mode
- 13 Bouton marche/arrêt
- 14 Antenne
- 15 Clip ceinture
- 16 Unité-bébé
- 17 Appareil photo
- 18 Bouton marche/arrêt de la fonction de berceuse
- 19 Microphone
- 20 Bouton marche/arrêt
- 21 Antenne
- 22 Haut-parleur
- 23 Prise pour petite fiche
- 24 Trous pour la fixation murale
- 25 Adaptateur (2)

Informations de sécurité importantes

Lisez attentivement ces informations importantes avant d'utiliser l'appareil et conservez-les pour un usage ultérieur.

IMPORTANT

Cet écoute-bébé est destiné à offrir une assistance. Il ne saurait en aucun cas remplacer une surveillance responsable et appropriée de la part d'un adulte.

Ne laissez jamais votre bébé seul à la maison. Assurez-vous que quelqu'un le surveille et prend soin de lui.

Avertissement

Veillez noter que vous utilisez cet écoute-bébé à vos propres risques. Koninklijke Philips N.V. et ses filiales ne sont pas responsables du fonctionnement de cet écoute-bébé ou de votre utilisation. Par conséquent, nous déclinons toute responsabilité concernant votre utilisation de cet écoute-bébé.

Danger

- Ne plongez jamais l'écoute-bébé dans l'eau ou dans tout autre liquide. Placez l'appareil à l'abri de toute source d'eau ou d'autre liquide afin de le protéger contre les risques d'éclaboussure ou de fuite. N'utilisez jamais l'écoute-bébé dans des lieux humides ou à proximité d'une source d'eau.
- Ne placez jamais d'objet sur l'écoute-bébé et ne le couvrez pas. N'obstruez pas les ouvertures de ventilation. Installez l'appareil en suivant les instructions du fabricant.



Avertissement : risque d'étranglement - des enfants se sont déjà ÉTRANGLÉS avec des cordons. Gardez ce cordon hors de portée des enfants (à plus de 90 cm ou 3 pieds). N'enlevez pas cette étiquette.

Avertissement

- Avant de brancher l'appareil, vérifiez que la tension indiquée sur l'adaptateur secteur correspond à la tension du secteur.
- Ne modifiez pas ou ne coupez pas de pièce de l'adaptateur et de son cordon car cela pourrait s'avérer dangereux.
- Utilisez exclusivement l'adaptateur fourni.
- Si l'adaptateur secteur est endommagé, il doit toujours être remplacé par un adaptateur secteur de même type pour éviter tout accident.

- Cet appareil peut être utilisé par des enfants âgés de 8 ans ou plus, des personnes dont les capacités physiques, sensorielles ou intellectuelles sont réduites ou des personnes manquant d'expérience et de connaissances, à condition que ces enfants ou personnes soient sous surveillance ou qu'ils aient reçu des instructions quant à l'utilisation sécurisée de l'appareil et qu'ils aient pris connaissance des dangers encourus. Les enfants ne doivent pas jouer avec l'appareil. Le nettoyage et l'entretien ne doivent pas être effectués par des enfants sans surveillance.
- Évitez de marcher sur le cordon d'alimentation ou de le pincer, notamment au niveau des fiches, des prises de courant et de son point de sortie sur l'appareil.
- Veillez à placer l'écoute-bébé de manière à ce que son cordon d'alimentation ne bloque pas une entrée ou un passage. Si vous placez l'écoute-bébé sur une table ou un meuble bas, ne laissez pas le cordon pendre de la table ou du meuble. Veillez à ce que le cordon d'alimentation au sol n'entraîne pas de risque de trébuchement.
- Les emballages (sacs en plastique, cartons de protection, etc.) ne sont pas des jouets. Tenez-les hors de portée des enfants.
- Pour éviter les décharges électriques, n'ouvrez pas le boîtier de l'unité-bébé ou de l'unité-parents.

Consignes de sécurité relatives à la batterie

- Utilisez ce produit uniquement aux fins prévues et suivez les instructions de sécurité générales et ainsi que celles relatives à la batterie indiquées dans ce manuel d'utilisation. Une utilisation abusive pourrait provoquer une électrocution, des brûlures, un incendie et des blessures ou autres dangers.
- Pour charger la batterie, utilisez uniquement le bloc d'alimentation amovible* fourni avec le produit. N'employez pas de rallonge.
- Utilisez, chargez et conservez le produit à une température comprise entre 0 °C et 40 °C.
- Débranchez toujours le produit lorsqu'il est complètement chargé.
- Ne brûlez pas les produits et leurs piles et ne les exposez pas à la lumière directe du soleil ou à des températures élevées (par exemple dans une voiture surchauffée ou près d'un poêle chaud). Les piles peuvent exploser en cas de surchauffe.
- Si le produit devient anormalement chaud, qu'il dégage une odeur anormale, change de couleur ou si la charge prend beaucoup plus de temps que d'habitude, cessez d'utiliser et de charger le produit et contactez votre revendeur Philips local.
- Ne placez pas les produits et leurs piles au micro-ondes ou sur une cuisinière à induction.
- Ce produit referme une batterie rechargeable non remplaçable. Ne tentez pas d'ouvrir ce produit pour remplacer la batterie rechargeable.
- Lorsque vous manipulez les piles, assurez-vous que vos mains, le produit et les piles sont secs.

- Pour éviter que les batteries/piles ne chauffent ou ne libèrent des substances toxiques ou dangereuses, ne modifiez pas, ne percez et n'endommagez pas les produits et les batteries/piles, et ne démontez pas, ne court-circuitiez pas, ne surchargez pas et ne créez pas une inversion de charge des batteries/piles.
- Pour éviter un court-circuit accidentel des piles une fois celles-ci retirées, ne laissez pas les bornes des piles entrer en contact avec un objet métallique (par exemple, des pièces de monnaie, des épingles, des bagues). N'enroulez pas les piles dans de l'aluminium. Collez du ruban adhésif sur les bornes des piles ou placez ces dernières dans un sac en plastique avant de les jeter.
- Si les piles sont endommagées ou fuient, évitez tout contact avec la peau ou les yeux. Si cela se produit, rincez immédiatement à l'eau et consultez un médecin.

Attention

- Utilisez l'appareil à une température comprise entre 0 °C et 40 °C.
- N'installez pas l'appareil à proximité de sources de chaleur telles que radiateurs, appareils de chauffage, poêles ou autres appareils (y compris amplificateurs) produisant de la chaleur.
- Assurez-vous d'avoir les mains sèches avant d'attraper les adaptateurs, les prises et les cordons.
- Tous les marquages requis sur l'unité-bébé, l'unité-parent et l'adaptateur secteur sont situés sur le boîtier inférieur de l'unité-bébé, l'unité-parents et l'adaptateur secteur.

Déclaration de conformité

Par la présente, Philips Electronics Hong Kong Limited déclare que ce produit est conforme aux exigences essentielles et autres dispositions pertinentes de la Directive 2014/53/CE. Une copie de la déclaration de conformité CE est disponible en ligne à l'adresse www.philips.com/support.

Conformité aux normes sur les champs électriques, magnétiques et électromagnétiques

Ce produit est conforme à toutes les normes et à tous les règlements applicables relatifs à l'exposition aux champs électromagnétiques.

Avant utilisation

Unité-bébé

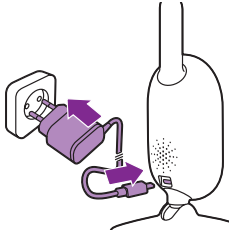

Insérez l'adaptateur secteur dans l'unité-bébé et branchez l'adaptateur sur la prise secteur.

Unité-parents

L'unité-parents fonctionne sur une batterie lithium-ion rechargeable intégrée.

Procédez comme suit pour charger l'unité-parents:

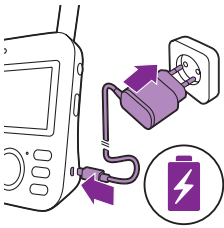

Insérez l'adaptateur secteur dans l'unité-parents et branchez l'adaptateur sur la prise secteur.

Le voyant de charge devient orange pour indiquer que l'appareil est en charge.

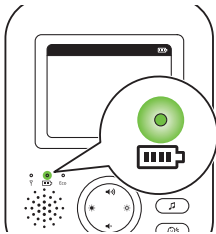

Lorsque la batterie est entièrement chargée, son témoin d'état s'allume en vert de manière continue.

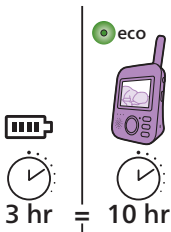

En chargeant l'unité-parents pendant 3 heures, vous obtenez une autonomie d'environ 10 heures en mode ECO.

Lorsque l'unité-parents est allumée pendant la charge, la durée de charge est environ deux fois plus longue.

Lorsque la batterie rechargeable de l'unité-parents est presque vide, le voyant de charge devient rouge et l'unité-parents émet un signal sonore. Si la batterie est complètement déchargée et que l'unité-parents n'est pas branchée sur le secteur, l'unité-parents s'éteint automatiquement et perd le contact avec l'unité-bébé.

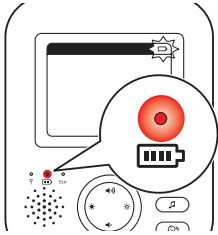

Remarque : La batterie rechargeable intégrée ne peut pas être retirée du produit.

Remarque : La batterie se décharge progressivement et très lentement, même lorsque l'unité-parents est éteinte.

Conseil : Pour économiser l'énergie de la batterie, éteignez l'unité-parents lorsque vous ne l'utilisez pas.

Remarque : Nous vous conseillons de brancher l'unité-parents sur le secteur pendant toute la nuit. Si la batterie de l'unité-parents s'épuise pendant la nuit, l'unité-parents émet un signal sonore pour vous réveiller.

Utilisation de l'écoute-bébé

Liaison de l'unité-parents à l'unité-bébé

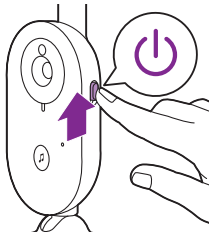

- 1 Faites glisser le bouton coulissant marche/arrêt de l'unité-bébé vers le haut, sur la position ON.

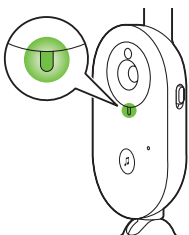

- 2 Lorsque l'unité-bébé est activée, son voyant d'alimentation s'allume en vert.

Remarque : Le voyant d'alimentation de l'unité-bébé s'allume toujours en vert, même en l'absence de connexion avec l'unité-parents.

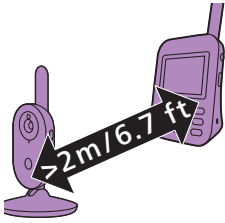

- 3 Veillez à maintenir une distance minimale de 2,5 mètres entre l'unité-parents et l'unité-bébé afin d'éviter un effet Larsen.

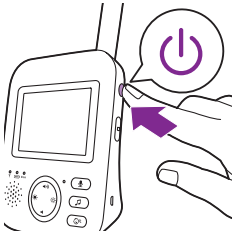

- 4 Appuyez sur le bouton marche/arrêt de l'unité-parents pendant une seconde pour mettre l'unité-parents sous tension.

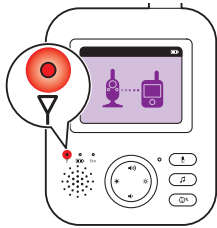

- L'afficheur s'allume, l'image indiquant que la liaison est en cours d'établissement apparaît et le voyant de liaison s'allume en rouge. L'unité-parents commence à rechercher l'unité-bébé.

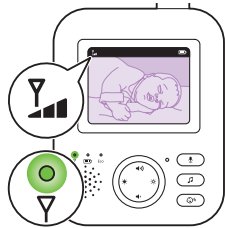

- Lorsque l'unité-parents et l'unité-bébé sont liées, le voyant de liaison s'allume en vert sur l'unité-parents et une ou plusieurs barres apparaissent sur l'afficheur.

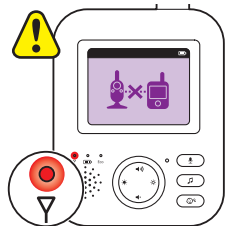

Remarque : La connexion entre l'unité-parents et l'unité-bébé est établie en moins de 10 secondes.

Lorsque l'unité-bébé est éteinte, l'unité-parents affiche l'image « hors de portée ». Assurez-vous que l'unité-bébé est allumée.

- Si aucune connexion n'est établie, le voyant de liaison devient rouge, l'unité-parents émet trois brefs signaux sonores toutes les 20 secondes et l'image « hors de portée » apparaît sur l'afficheur.

Emplacement de l'écoute-bébé

Avvertissement : Le cordon d'alimentation de l'unité-bébé présente un risque potentiel d'étranglement. Veuillez à maintenir l'unité-bébé et son cordon à une distance minimale de 1 mètre de votre bébé. Ne placez jamais l'écoute-bébé dans le lit ou le parc du bébé.

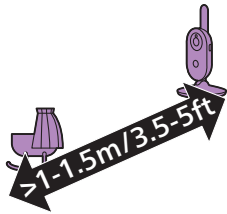

- 1 Pour une détection sonore optimale, veuillez à ne pas placer l'unité-bébé à plus de 1,5 mètre du bébé. Afin d'éviter tout risque d'étranglement, veuillez à maintenir l'unité-bébé à une distance minimale de 1 mètre du bébé.

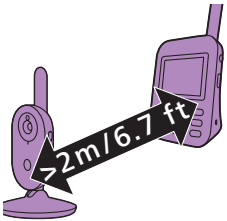

- 2 Placez l'unité-parents dans le rayon de fonctionnement de l'unité-bébé. Assurez-vous qu'elle se trouve à 2,5 mètres au moins de l'unité-bébé afin d'éviter un effet Larsen.

Remarque : Si vous utilisez un téléphone sans fil, un système de transmission vidéo sans fil, un réseau Wi-Fi, un micro-ondes ou un appareil Bluetooth fonctionnant à 2,4 GHz et que vous rencontrez des problèmes d'interférences sur l'unité parents ou l'unité bébé, déplacez l'unité parents jusqu'à ce que les interférences disparaissent.

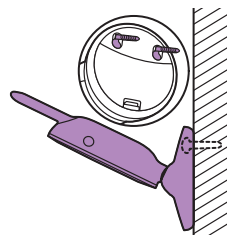

- 3 Il y a deux façons de disposer l'unité-bébé
 - a Placez l'unité-bébé sur une surface stable, plane et horizontale.
 - b Fixez l'unité-bébé au mur à l'aide de vis.

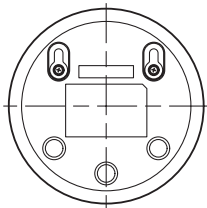

Conseil : Le modèle (voir 'Montage mural') de montage mural, qui permet de fixer l'unité-bébé au mur, est disponible à la fin de ce mode d'emploi.

Conseil : Utilisez le modèle fourni pour marquer l'emplacement exact des trous de vis sur le mur.

Conseil : Placez l'unité-bébé en hauteur pour une meilleure vue du lit ou du parc du bébé.

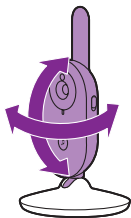

- 4 Ajustez la position de l'unité-bébé de façon à voir parfaitement votre bébé. Vous pouvez faire pivoter l'unité-bébé pour la disposer comme vous le souhaitez.

Matériaux secs	Épaisseur du matériau	Perte de portée
Bois, plastique, carton, verre (sans métal, fil de fer ou plomb)	< 30 cm	0-10 %
Brique, contreplaqué	< 30 cm	5-35 %
Béton armé	< 30 cm	30-100 %
Grilles ou barres métalliques	< 1 cm	90-100 %
Feuilles de métal ou d'aluminium	< 1 cm	100 %

Portée

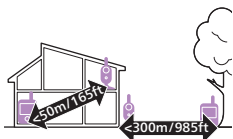

La portée va jusqu'à 50 mètres à l'intérieur et 300 mètres / à l'extérieur. La portée de l'écoute-bébé varie en fonction de l'environnement et d'autres facteurs à l'origine d'interférences. Pour les interférences provoquées par des objets humides, la perte de portée peut être totale.

Caractéristiques et réglages

Volume

Vous pouvez régler le volume du haut-parleur de l'unité-parents au niveau qui vous convient.

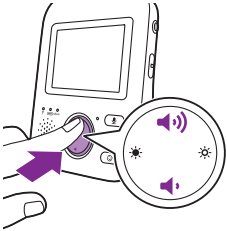

- 1 Appuyez sur la partie inférieure ou supérieure du bouton de commande pour régler le volume.

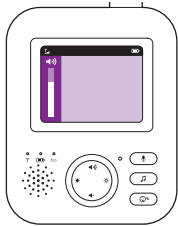

Conseil : Assurez-vous que le volume est adapté aux conditions en cours. Dans des conditions bruyantes, l'alerte de vibration peut également être activée.

La barre de volume apparaît sur l'afficheur pour indiquer le volume sélectionné.

Remarque : Si le volume est élevé, l'unité-parents consomme plus d'énergie.

Remarque : Lorsque la barre de volume est à son niveau minimum, le volume est coupé. L'unité-parents affiche une icône de coupure du son dans la barre d'état, et vous recevez uniquement les alertes et vidéos de l'unité-parents.

Luminosité

Vous pouvez régler la luminosité de l'afficheur de l'unité-parents au niveau qui vous convient.

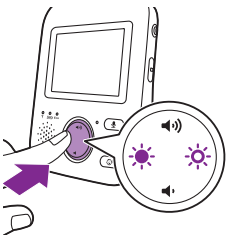

- 1 Appuyez sur la partie gauche ou droite du bouton de commande pour modifier la luminosité de l'afficheur de l'unité-parents.

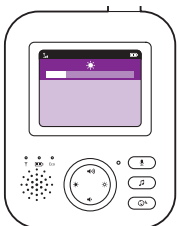

La barre de niveau de luminosité apparaît sur l'afficheur pour indiquer la luminosité sélectionnée.

Remarque : Si la luminosité est élevée, l'unité-parents consomme plus d'énergie.

Modes

Cet écoute-bébé propose quatre modes qui vous permettent de choisir la méthode utilisée pour surveiller votre bébé : VIDEO, AUDIO, VOX et ECO.

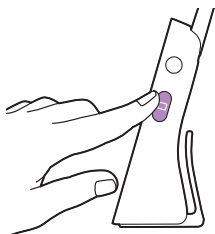

Lorsque l'écoute-bébé est allumé, vous pouvez basculer entre ces 4 modes en appuyant sur le bouton de mode sur le côté de l'unité-parents.

L'afficheur indique le mode sélectionné. Le mode sélectionné est également indiqué dans la barre d'état. Lorsque vous allumez l'appareil, le dernier mode utilisé est actif.

Mode VIDEO

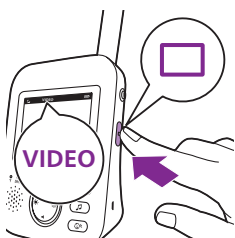

Appuyez sur le bouton de mode sur le côté de l'unité-parents pour sélectionner le mode VIDEO.

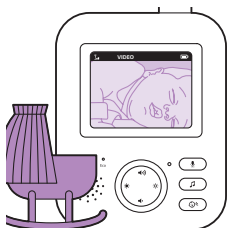

Lorsque le mode VIDEO est activé, l'écran est toujours allumé, ce qui vous permet de voir votre bébé. Tous les sons sont transmis directement à l'unité-parents.



Remarque : Le niveau de sensibilité doit être réglé sur très élevé pour bénéficier d'une transmission continue des sons sur l'unité-parents. Pour plus d'informations, consultez la rubrique consacrée au niveau de sensibilité.

Mode AUDIO



- 1 Appuyez sur le bouton de mode situé sur le côté de l'unité-parents pour passer en mode AUDIO.

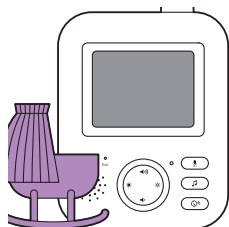

Lorsque le mode AUDIO est activé, l'afficheur de l'unité-parents s'éteint. Après 3 secondes, l'afficheur devient complètement noir et la barre d'état disparaît.

Remarque : La barre d'état n'est pas visible lorsque l'afficheur est éteint.



Remarque : Le voyant de liaison indique que l'unité-parents est toujours allumée et connectée à l'unité-bébé.

Remarque : Le niveau de sensibilité doit être réglé sur très élevé pour bénéficier d'une transmission continue des sons sur l'unité-parents. Pour plus d'informations, consultez la rubrique consacrée au niveau de sensibilité.

Tous les sons sont transmis en permanence à l'unité-parents. Si votre bébé pleure, l'afficheur de l'unité-parents reste éteint, mais les voyants de niveau sonore s'allument en vert et les sons détectés par l'unité-bébé sont transmis à l'unité-parents.

Mode VOX

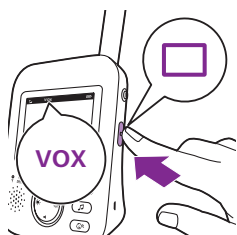

- 1 Appuyez sur le bouton de mode sur le côté de l'unité-parents pour passer en mode VOX.

Remarque : Lorsque l'afficheur est allumé, le mode sélectionné est indiqué dans la barre d'état. La barre d'état n'est pas visible lorsque l'afficheur est éteint.

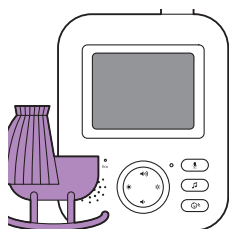

Lorsque le mode VOX est activé, l'affichage et le son de l'unité-parents sont désactivés si aucun son n'est détecté pendant 20 secondes.



Si l'unité-bébé détecte un son, l'afficheur et le volume de l'unité-parents sont immédiatement réactivés. Les sons sont transmis à l'unité-parents et les voyants de niveau sonore s'allument en vert.

Remarque : Le niveau sonore minimum nécessaire pour activer le volume et l'afficheur est défini via le réglage de sensibilité.

Mode ECO



- 1 Appuyez sur le bouton de mode sur le côté de l'unité-parents pour passer en mode ECO.

Remarque : Lorsque l'afficheur est allumé, le mode sélectionné est visible dans la barre d'état. La barre d'état n'est pas visible lorsque l'afficheur est éteint.

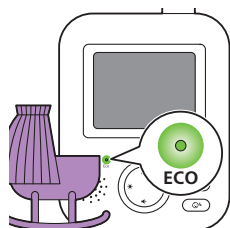

Lorsque le mode ECO est activé, l'affichage et le son de l'unité-parents sont désactivés si aucun son n'est détecté pendant 20 secondes. Le voyant du mode ECO s'allume en vert pour indiquer que le mode ECO est activé. En mode ECO, l'affichage et la transmission des sons sont désactivés.



Si l'unité-bébé détecte un son, l'afficheur et le volume de l'unité-parents sont immédiatement réactivés. Les sons sont transmis à l'unité-parents et les voyants de niveau sonore s'allument en vert.

Remarque : Le niveau sonore minimum nécessaire pour activer le volume et l'afficheur est défini via le réglage de sensibilité.

Berceuses

Vous pouvez activer la fonction de berceuse depuis l'unité-parents ou l'unité-bébé.

Pour activer la fonction de berceuse depuis l'unité-parents, suivez les instructions ci-dessous ::

Sélection d'une berceuse

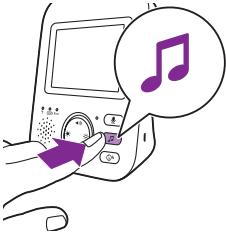

- 1 Appuyez sur le bouton de berceuse de l'unité-parents pour ouvrir le menu des berceuses.

Remarque : Si vous appuyez sur le bouton de berceuse alors que le menu des berceuses est déjà ouvert, le menu est fermé.

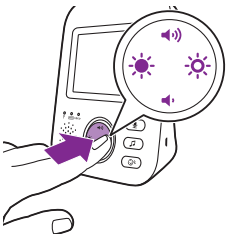

- 2 Appuyez sur la partie droite du bouton de commande pour accéder à la liste des berceuses.

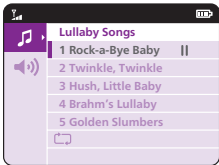

- 3 Appuyez sur la partie inférieure ou supérieure du bouton de commande pour faire défiler la liste des berceuses.



- 4 Appuyez sur la partie droite du bouton de commande pour lancer la lecture d'une berceuse.
Si vous souhaitez mettre la berceuse en pause, appuyez à nouveau sur la partie droite du bouton de commande.
- 5 La barre d'état de l'unité-parents affiche le nombre de berceuses qui sont lues et diffusées en boucle.



L'unité-bébé commence à diffuser la berceuse en boucle pendant environ 15 minutes.

Conseil : Pour diffuser en boucle tous les morceaux disponibles, sélectionnez la dernière option de la liste.

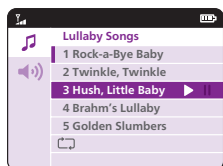

- 6 Pour sélectionner une autre berceuse, faites défiler vers le haut ou vers le bas à l'aide du bouton de commande pour sélectionner un autre morceau dans la liste. Appuyez sur la partie droite du bouton de commande pour démarrer la lecture du morceau sélectionné.
- 7 Pour arrêter la berceuse, appuyez sur le bouton de berceuse de l'unité-parents et appuyez à nouveau sur la partie droite du bouton de commande pour interrompre la lecture du morceau en cours.

Volume des berceuses

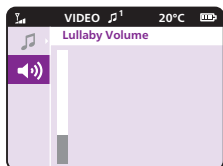

- 1 Appuyez sur le bouton de berceuse puis sur la partie inférieure du bouton de commande pour sélectionner les options de volume du menu des berceuses. Appuyez sur la partie droite du bouton de commande pour accéder aux niveaux de volume des berceuses.

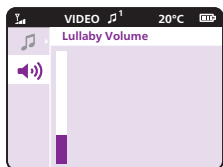

- 2 Appuyez sur la partie inférieure ou supérieure du bouton de commande pour régler le volume.

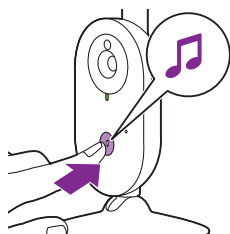

Pour activer la fonction de berceuse depuis l'unité-bébé, appuyez sur le bouton marche/arrêt de la fonction de berceuse de l'unité-bébé.



L'unité-bébé commence à diffuser la dernière berceuse sélectionnée sur l'unité-parents en boucle pendant environ 15 minutes.
Pour arrêter la berceuse sur l'unité-bébé, appuyez sur le bouton marche/arrêt de la fonction de berceuse de l'unité-bébé.

Fonction « répondre à bébé »

Vous pouvez utiliser le bouton de la fonction « répondre à bébé » sur l'unité-parents pour parler à votre bébé.



- 1 Maintenez enfoncé le bouton de la fonction « répondre à bébé » sur l'unité-parents.
- 2 Parlez distinctement dans le microphone à l'avant de l'unité-parents à une distance de 15 à 30 cm.

Tant que le bouton de la fonction « répondre à bébé » est enfoncé, une liaison sonore est établie avec l'unité-bébé. L'icône de la fonction « répondre à bébé » apparaît sur l'afficheur de l'unité-parents pour indiquer que la connexion est active.



- 3 Relâchez le bouton de la fonction « répondre à bébé » lorsque vous avez fini de parler.

Remarque : Tant que le bouton de la fonction « répondre à bébé » est enfoncé, l'unité-parents ne peut pas traiter les sons provenant de l'unité-bébé.

Sensibilité

Le niveau de sensibilité de l'unité-bébé permet de définir ce que vous entendez sur l'unité-parents. S'il est réglé sur élevé, vous entendez beaucoup de sons, y compris les bruits de fond de faible intensité. S'il est réglé sur bas, vous entendez uniquement les sons de forte intensité.

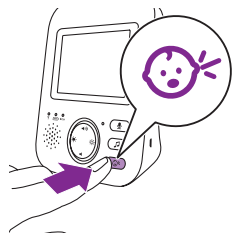

- 1 Réglez le délai de sensibilité, puis appuyez sur la touche OK pour valider.

Remarque : Une autre pression sur le bouton de menu vous permet de quitter le menu.

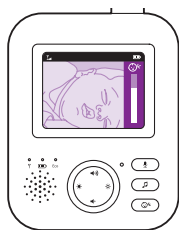

- 2 Appuyez sur la partie inférieure ou supérieure du bouton de commande pour sélectionner le niveau de sensibilité souhaité.



Si votre bébé émet uniquement des sons de faible intensité, la sensibilité de l'unité-bébé doit être réglée à un niveau élevé sur l'unité-parents.

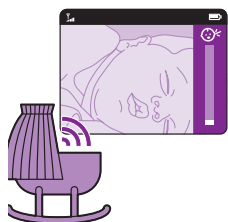

Plus les pleurs de votre bébé sont forts, plus la sensibilité réglée sur l'unité-parents peut être basse.

Remarque : Dans les modes AUDIO et VIDEO, la transmission des sons est continue lorsque le niveau de sensibilité est réglé sur très élevé. Si ce n'est pas le cas, les sons de faible intensité sont coupés.

Conseil : Le niveau de sensibilité peut être réglé de façon à ce que vous entendiez toujours votre bébé sans la gêne occasionnée par les autres sons. En cas de bruits de fond importants, réglez la sensibilité sur une valeur plus basse pour ne pas entendre ces sons sur l'unité-parents.

Clip ceinture

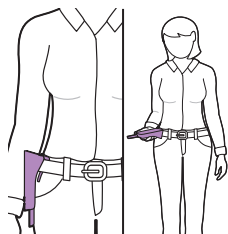

Vous pouvez vous déplacer chez vous ou à l'extérieur avec l'unité-parents en fixant celle-ci à votre ceinture ou à votre taille à l'aide du clip ceinture. Cela vous permet de surveiller votre bébé tout en restant mobile.

Remarque : L'afficheur est maintenant retourné, ce qui vous permet de voir votre bébé à l'écran simplement en soulevant l'unité-parents.

Nettoyage et entretien

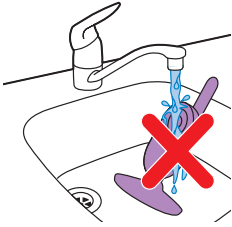

Avertissement : Ne plongez jamais l'unité-parents, l'unité-bébé et l'adaptateur secteur dans l'eau et ne les passez pas sous le robinet pour les nettoyer.



Avertissement : N'utilisez pas de spray ni de détergents liquides.

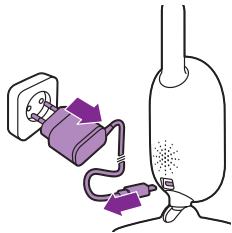

1 Éteignez l'unité-bébé, débranchez l'adaptateur secteur de l'unité-bébé et retirez l'adaptateur secteur de la prise secteur.

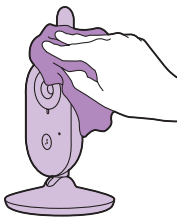

2 Nettoyez l'unité-bébé avec un chiffon sec.

Remarque : Les saletés et les traces de doigts sur l'objectif de l'unité-bébé rendent la caméra moins efficace. Évitez de toucher l'objectif avec les doigts.

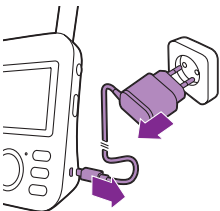

3 Éteignez l'unité-parents, débranchez l'adaptateur secteur de l'unité-parents et retirez l'adaptateur secteur de la prise secteur.

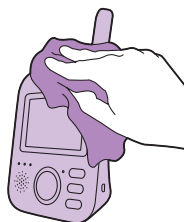

4 Nettoyez l'unité-parents avec un chiffon sec.

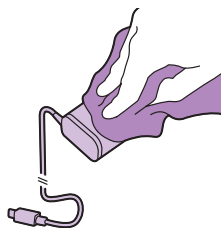

5 Nettoyez les adaptateurs avec un chiffon sec.

Rangement

Lorsque vous n'utilisez pas l'écoute-bébé pendant une période prolongée, rangez l'unité-parents, l'unité-bébé et les adaptateurs dans un endroit frais et sec.

Commande d'accessoires

Pour acheter des accessoires ou des pièces de rechange, consultez le site Web www.philips.com/parts-and-accessories ou rendez-vous chez votre revendeur Philips. Vous pouvez également contacter le Service Consommateurs Philips de votre pays (consultez le dépliant de garantie internationale pour obtenir les coordonnées).

Recyclage



- Ce symbole signifie que ce produit ne doit pas être jeté avec les déchets ménagers (2012/19/EU).



- Ce symbole signifie que ce produit contient une batterie rechargeable intégrée, qui ne doit pas être mise au rebut avec les déchets ménagers (2006/66/CE). Veuillez déposer votre produit dans un point de collecte agréé ou un centre de service après-vente Philips pour faire retirer la batterie rechargeable par un professionnel.
- Respectez les réglementations de votre pays concernant la collecte séparée des appareils électriques et électroniques et des piles rechargeables. La mise au rebut appropriée des piles permet de protéger l'environnement et la santé.

Mise au rebut de votre produit et de la batterie en fin de vie



Cet appareil a été conçu et fabriqué avec des matériaux et des composants de haute qualité pouvant être recyclés et réutilisés.

Ce symbole sur un produit indique que ce dernier est conforme à la directive européenne 2012/19/EU.

Ce symbole signifie que le produit contient une batterie rechargeable intégrée conforme à la directive européenne 2006/66/CE, qui ne doit pas être mise au rebut avec les déchets ménagers. Nous vous conseillons fortement de déposer votre produit dans un centre de collecte agréé ou un Centre Service Agréé Philips pour qu'un professionnel retire la batterie rechargeable. Renseignez-vous sur votre système local de gestion des déchets d'équipements électriques et électroniques et sur la mise au rebut des batteries rechargeables. Respectez la réglementation locale et ne jetez pas ce produit et les batteries rechargeables avec les ordures ménagères.

La mise au rebut correcte de vos anciens appareils et des batteries rechargeables aide à préserver l'environnement et la santé. Si votre pays ne propose pas de système de collecte/recyclage des produits électroniques, vous pouvez protéger l'environnement en retirant la batterie avant de mettre les écouteurs au rebut.

Vérifiez si les écouteurs sont déconnectés du boîtier de charge avant de retirer la batterie.

Informations sur l'environnement

Tout emballage superflu a été supprimé. Nous avons fait notre possible pour permettre une séparation facile de l'emballage en deux matériaux : carton (boîte) et polyéthylène (sacs, feuille protectrice en mousse).

Votre appareil se compose de matériaux recyclables et réutilisables à condition d'être démontés par une entreprise spécialisée. Respectez les réglementations locales pour vous débarrasser des emballages, des batteries usagées et de votre ancien équipement.

Retrait de la batterie intégrée

Remarque : Nous vous conseillons vivement de faire retirer la batterie rechargeable par un professionnel.

Ne retirez la batterie rechargeable que lorsque vous mettez l'appareil au rebut. Veillez à ce que la batterie soit totalement déchargée avant de la retirer. Seule l'unité-parents est fournie avec une batterie.

Procédure :

- 1 Retirez les 2 pieds en caoutchouc de l'unité-parents.
- 2 Retirez les 2 vis qui sont à présent visibles sous l'unité-parents.
- 3 Placez l'antenne en position verticale et retirez la vis qui est désormais visible au niveau du boîtier arrière.
- 4 Insérez un tournevis entre la partie arrière et la partie avant du boîtier pour les séparer. Pour les versions plus récentes fabriquées après août 2020*, 2 vis supplémentaires se trouvent sous l'étiquette signalétique. Retirez l'étiquette signalétique, retirez les vis, libérez le clip ceinture et ouvrez le compartiment de la batterie en faisant glisser le couvercle.
- 5 Débranchez le câble du connecteur de la batterie (câble noir-blanc-rouge).
- 6 Retirez les 4 vis du support de la batterie. Pas de vis pour les nouvelles versions fabriquées après août 2020.
- 7 Retirez la batterie.

*Le code de date de production JJMMAA se trouve sous le clip ceinture, au-dessus des 2 pieds en caoutchouc.

Si votre pays ne propose pas de système de collecte/recyclage des produits électroniques, vous pouvez protéger l'environnement en retirant la batterie avant de mettre le produit au rebut.

Vérifiez que le produit est déconnecté du coffret de charge avant de retirer la batterie.

Garantie et assistance

Si vous avez besoin d'une assistance ou d'informations supplémentaires, consultez le site Web www.philips.com/support ou lisez le dépliant sur la garantie internationale.

Foire aux questions

Cette rubrique récapitule les problèmes les plus courants que vous pouvez rencontrer avec l'appareil. Si vous ne parvenez pas à résoudre le problème à l'aide des informations ci-dessous, visitez le site Web www.philips.com/support et consultez la liste de questions fréquemment posées ou contactez le Service Consommateurs Philips de votre pays.

UTILISATION/CONNEXION DES UNITÉS

Question	Réponse
Pourquoi le voyant d'alimentation de l'unité-bébé ne s'allume-t-il pas lorsque j'allume l'unité ?	L'unité-bébé n'est peut-être pas branchée sur le secteur. Branchez l'unité-bébé sur le secteur. Ensuite, réglez l'interrupteur marche/arrêt de l'unité-bébé sur la position ON pour établir la connexion avec l'unité-parents.
Pourquoi l'unité-parents ne se recharge-t-elle pas lorsque je la branche ?	L'adaptateur n'est peut-être pas branché correctement. Assurez-vous que l'adaptateur est correctement branché sur la prise secteur. L'unité-parents est peut-être déjà entièrement chargée. Le voyant de charge devient vert lorsque la batterie est entièrement chargée et que l'appareil est branché sur le secteur.
Pourquoi l'unité-bébé ne se recharge-t-elle pas lorsque je la branche ?	L'unité-bébé ne possède pas de fonction de recharge. L'unité-bébé ne fonctionne que si elle est branchée sur le secteur.
Pourquoi est-il impossible d'établir une connexion ? Pourquoi la connexion est-elle perdue de temps à autre ? Pourquoi y-a-t-il des coupures de son ?	Les unités-bébé et parents sont probablement à la limite de la portée maximale, ou d'autres appareils sans fil fonctionnant à 2,4 GHz produisent des interférences. Déplacez les unités, rapprochez-les ou éteignez les autres appareils sans fil fonctionnant à 2,4 GHz (ordinateurs portables, téléphones mobiles, micro-ondes, etc). Le rétablissement de la connexion entre les unités peut prendre jusqu'à 10 secondes. Si le signal est perdu, l'unité-parents émet un signal sonore (3 signaux brefs toutes les 20 secondes). Les unités bébé et parents sont peut-être trop rapprochées. Pour éviter les interférences, éloignez-les d'au moins 1,5 mètre.
Que se passe-t-il en cas de coupure de courant ?	L'unité-parents fonctionne avec une batterie rechargeable, elle continue donc de fonctionner dès lors que la batterie est suffisamment chargée. Cependant, l'unité-bébé cesse de fonctionner car elle n'est pas équipée d'une batterie rechargeable et fonctionne uniquement sur le secteur. L'unité-parents émet un signal sonore pour indiquer que la liaison avec l'unité-bébé est perdue. Lorsque l'alimentation secteur est rétablie, la connexion entre l'unité-parents et l'unité-bébé est établie automatiquement.

UTILISATION/CONNEXION DES UNITÉS

Pourquoi la durée de charge de l'unité-parents peut-elle dépasser les 3 heures ?

L'unité-parents est peut-être allumée pendant la charge. Éteignez l'unité-parents pendant la charge pour réduire la durée de charge. La charge de l'unité-parents prend plus de temps si l'afficheur reste allumé.

La température a peut-être dépassé la tolérance de charge, ce qui peut déclencher un mécanisme de sécurité entraînant la coupure du circuit de charge. Pour reprendre la charge, éloignez la station de charge des sources de chaleur comme les radiateurs, les bouches d'air chaud, les poêles ou d'autres appareils (par exemple, des amplificateurs) produisant de la chaleur.

Pourquoi dois-je veiller à ce que l'unité-bébé et son cordon soient toujours à une distance minimale de 1 mètre de mon bébé ?

Pour éviter tout étranglement avec le cordon et pour une détection sonore optimale, placez toujours l'unité-bébé et son cordon à au moins 1 mètre du bébé.

Quelle est la différence entre les différents modes utilisateur de l'unité-parents : VIDEO, AUDIO, VOX et ECO ?

Consultez la liste ci-dessous pour en savoir plus sur les modes disponibles sur votre écoute-bébé.

* Mode VIDEO : l'écran et le volume de l'unité-parents sont toujours activés.

* Mode AUDIO : seule la fonction audio est activée. L'afficheur de l'unité-parents s'éteint lorsque le mode AUDIO est activé. Le voyant de liaison indique que l'unité-parents est toujours allumée et connectée à l'unité-bébé. La connexion normale avec l'unité-bébé peut être établie via le bouton de la fonction « répondre à bébé », le bouton de berceuse et le bouton de réglage de la sensibilité.

* Mode VOX : l'afficheur et le volume de l'unité-parents sont désactivés si aucun son n'est détecté pendant 20 secondes (ou pas suffisamment de sons avec une sensibilité supérieure au niveau réglé). L'afficheur et le volume sont activés immédiatement lorsque votre bébé pleure et que le seuil de sensibilité est dépassé. Lorsque le niveau sonore passe sous le seuil de sensibilité, la fonction vidéo reste active pendant 20 secondes. Lorsque l'un des boutons de commande est enfoncé (luminosité ou volume), l'appareil affiche la vidéo pendant environ 5 secondes. Le menu des berceuses est également accessible.

* Mode ECO : l'afficheur et le volume de l'unité-parents sont désactivés si aucun son n'est détecté pendant 20 secondes. Le mode ECO réduit la consommation électrique pendant les périodes calmes tout en vous permettant de rester connecté(e) avec votre bébé. En mode ECO, le voyant LED correspondant s'allume en vert et l'appareil fonctionne sur un autre mode de connexion. En mode ECO, l'unité-parents utilise le mécanisme PING de 2 secondes au lieu d'une liaison à fréquence radio continue pour vérifier la connexion avec l'unité-bébé. Ainsi, l'unité-bébé consomme également moins d'énergie en mode ECO.

UTILISATION/CONNEXION DES UNITÉS

Comment puis-je réinitialiser l'unité-parents ?

Pour réinitialiser l'unité-parents, appuyez simultanément pendant environ 1 seconde sur le bouton marche/arrêt et sur la touche de navigation bas (de forme ronde) à l'avant de l'unité-parents. L'unité-parents va s'éteindre. Pour rallumer l'unité-parents, appuyez sur le bouton marche/arrêt. Les informations utilisateur stockées dans la mémoire de l'unité-parents (mode utilisateur, réglages de la luminosité, volume, sélection des berceuses, sélection du zoom et réglages des vibrations) ne sont pas perdues.

INDICATIONS SUR L'UNITÉ PARENT

Question

Réponse

Le voyant LED de la batterie sur l'unité-parents devient rouge. Que dois-je faire ?

La batterie est faible. Si vous ne branchez pas l'unité-parents sur le secteur lorsque le voyant LED de la batterie devient rouge et commence à émettre un signal sonore, l'unité cesse de fonctionner au bout d'environ 60 minutes.

Diminuez la luminosité et/ou le volume pour économiser l'énergie de la batterie, et branchez l'unité-parents sur le secteur à l'aide de l'adaptateur secteur. (voir la section « Avant utilisation »).

Pourquoi l'unité-parents émet-elle un signal sonore ?

Le nombre et la fréquence des signaux sonores émis par l'unité-parents vous indiquent la nature du problème.

1 signal sonore : l'unité-parents est éteinte.

1 signal sonore toutes les 20 secondes pendant les 3 premières minutes, puis toutes les minutes : la batterie de l'unité-parents est faible.

3 signaux sonores rapides toutes les 20 secondes : l'unité-parents et l'unité-bébé ne sont plus connectées ; l'icône de liaison apparaît sur l'écran de l'unité-parents et le voyant du bouton de connexion devient rouge.

Qu'indiquent la couleur du voyant LED de batterie (vert, orange, rouge) ou un voyant LED éteint concernant l'état de la batterie ?

Lorsque l'unité-parents est branchée sur le secteur, le voyant de charge peut prendre différentes couleurs :

* Vert : la batterie est pleine.

* Orange : la batterie est en charge.

Lorsque l'unité-parents n'est pas branchée sur le secteur, le voyant de charge peut prendre différentes couleurs :

* Rouge : la batterie est presque totalement déchargée (< 10 %).

* Voyant LED éteint : l'unité-parents n'est pas branché sur le secteur.

BRUIT/SON

Question

Pourquoi l'unité-parents et/ou l'unité-bébé produisent-elles un bruit aigu ?

Réponse

L'unité-parents et l'unité-bébé sont peut-être trop rapprochées. Assurez-vous que l'unité-parents et l'unité-bébé sont éloignées d'au moins 2,5 mètres l'une de l'autre.

Le volume de l'unité-parents est peut-être trop élevé. Diminuez le volume de l'unité-parents.

Pour en savoir plus sur les causes des signaux sonores émis par l'unité-parents, consultez la question « Pourquoi l'unité-parents émet-elle un signal sonore ? »

Comment puis-je couper le son ?

Vous pouvez couper le son de l'appareil en appuyant sur la partie inférieure du bouton de commande. Lorsque la barre de volume à l'écran est complètement vide, le volume est coupé.

Pourquoi est-ce que je n'entends pas de son ? Pourquoi est-ce que je n'entends pas mon bébé pleurer ? Pourquoi le son n'est-il transmis que partiellement ?

Le volume de l'unité-parents est peut-être trop faible ou le son est désactivé. Appuyez sur la partie supérieure du bouton de commande pour augmenter le niveau de volume.

Le son de l'unité-parents est peut-être coupé. Activez le son de l'appareil en appuyant sur la partie supérieure du bouton de commande et réglez le volume.

La sensibilité réglée est trop basse, accédez au menu de l'unité-parents pour l'augmenter.

L'unité-bébé est peut-être trop éloignée de votre bébé. Pour une détection sonore optimale, veillez à ne pas placer l'unité-bébé à plus de 1,5 mètre de votre bébé. Une distance inférieure à 1 mètre augmente le risque d'étranglement.

Pourquoi l'unité-parents réagit-elle plus rapidement aux bruits ambiants qu'aux sons émis par mon bébé ?

L'unité-bébé détecte également des sons autres que ceux de votre bébé. Rapprochez l'unité-bébé de votre bébé (en respectant une distance minimale d'au moins 1 mètre).

Le niveau de sensibilité réglé est peut-être trop élevé. Lorsque votre bébé émet des sons de faible intensité, la sensibilité doit être plus élevée. Cependant, plus les pleurs de votre bébé sont forts, plus le niveau de sensibilité défini peut être bas. Vous pouvez modifier la sensibilité de votre écoute-bébé dans le menu de l'unité-parents.

Pourquoi l'unité-parents émet-elle un bourdonnement ?

Des interférences peuvent se produire lorsque l'unité-parents est hors de portée de l'unité-bébé. Des interférences peuvent également survenir lorsqu'il y a trop de murs et de plafonds entre l'unité-parents et l'unité-bébé ou lorsque d'autres appareils sans fil 2,4 GHz sont allumés (par exemple un micro-ondes ou un routeur Wi-Fi).

Déplacez l'unité-parents, rapprochez-la de l'unité-bébé ou éteignez les autres appareils sans fil.

Si cette réponse ne vous aide pas, consultez la question « Pourquoi l'unité-parents et/ou l'unité-bébé produisent-elles un bruit aigu ? »

BRUIT/SON

Pendant combien de temps les berceuses sont-elles diffusées par l'unité-bébé ?

Lorsque vous sélectionnez une berceuse, celle-ci est diffusée en boucle pendant environ 15 minutes. Si vous souhaitez diffuser tous les morceaux disponibles, sélectionnez la dernière option dans la liste des berceuses.

Comment puis-je augmenter le volume des berceuses ?

Vous pouvez régler le volume des berceuses sur l'unité-parents, pas sur l'unité-bébé. Appuyez sur le bouton de berceuse de l'unité-parents pour ouvrir le menu des berceuses et régler le volume.

AUTONOMIE/PORTÉE

Question

Réponse

Pourquoi mon écoute-bébé couvre-t-il une distance bien plus réduite que la valeur indiquée dans ce mode d'emploi ?

La portée indiquée de 300 mètres n'est valable qu'à l'extérieur, en plein air et dans le champ de vision. Cette portée peut être inférieure en fonction de l'environnement et d'autres facteurs perturbateurs (voir également le tableau dans la rubrique consacrée au positionnement des unités parents et bébé).

Chez vous, la portée va jusqu'à 50 mètres, et elle est limitée par le nombre et le type de murs et/ou de plafonds qui séparent l'unité-parents de l'unité-bébé.

L'autonomie de l'unité-parents est normalement de 10 heures. Pourquoi l'autonomie de mon unité-parents est-elle plus courte ?

La luminosité vidéo de l'unité-parents est peut-être trop élevée, ce qui augmente sa consommation d'énergie. Diminuez la luminosité de l'unité-parents.

L'unité-parents consomme beaucoup d'énergie lorsque l'écran est allumé en permanence. Pour augmenter l'autonomie, activez le mode AUDIO, VOX ou ECO à partir du menu de l'unité-parents (voir la rubrique « Caractéristiques » et les sections « Mode AUDIO », « Mode VOX » ou « Mode ECO »).

Le volume de l'unité-parents est peut-être trop élevé, ce qui augmente sa consommation d'énergie. Diminuez le volume de l'unité-parents.

Comme pour tout autre appareil électronique rechargeable, le niveau de charge de la batterie diminue après une longue période d'utilisation.

ÉCRAN

Question	Réponse
Pourquoi y a-t-il des interférences sur l'unité-parents ? Pourquoi l'écran de l'unité-parents clignote-t-il ?	<p>Des interférences peuvent se produire lorsque l'unité-parents est hors de portée de l'unité-bébé. Des interférences peuvent également survenir lorsqu'il y a trop de murs et de plafonds entre l'unité-parents et l'unité-bébé ou lorsque d'autres appareils sans fil 2,4 GHz sont allumés (par exemple un micro-ondes ou un routeur Wi-Fi).</p> <p>Vous disposez peut-être de plus de deux paires d'écoute-bébés, ce qui peut entraîner des interférences. Tenez ces deux unités-bébés à l'écart l'une de l'autre, en les plaçant idéalement dans des chambres séparées.</p> <p>Déplacez l'unité-parents, rapprochez-la de l'unité-bébé ou éteignez les autres appareils sans fil.</p> <p>La batterie de l'unité-parents a peut-être besoin d'être rechargée.</p>
Pourquoi l'écran n'affiche-t-il pas d'image alors que le voyant de liaison est vert ?	L'unité-parents est peut-être en mode AUDIO, VOX ou ECO. Appuyez sur le bouton de mode sur le côté droit de l'unité-parents pour changer de mode (voir 'Modes').
Pourquoi l'image à l'écran n'est-elle pas nette ?	<p>La luminosité de l'afficheur est peut-être réglée trop bas. Augmentez la luminosité de l'afficheur de l'unité-parents via la partie centrale du bouton de commande.</p> <p>L'objectif de l'unité-bébé est peut-être sale. Nettoyez l'objectif avec un chiffon sec.</p> <p>L'unité-bébé est peut-être trop éloignée de votre bébé. Pour une qualité vidéo optimale, veillez à ne pas placer l'unité-bébé à plus de 1,5 mètre de votre bébé. Une distance inférieure à 1 mètre augmente le risque d'étranglement.</p>

Informations générales

Batterie Li-ion rechargeable (2 600 mAh)

Bande de fréquence FHSS : 2,4 GHz

Puissance maximale de radiofréquence : ≤ 20 dBm

Bloc d'alimentation :

Modèle : ASSA105E-050100 (fiche UE) ou

ASSA105B-050100 (Fiche RU)

Entrée : 100-240 V, 50/60 Hz, 0,35 A

Sortie : 5,0 V \equiv 1,0 A, 5,0 W

Rendement actif moyen : $\geq 73.62\%$

Consommation électrique hors charge (W) : 0,1 W

Montage mural

Instructions d'impression :

Imprimez cette page à l'échelle 100 % et utilisez le modèle pour marquer exactement la position des trous de vis sur le mur.

