

# Panasonic®

Bedienungsanleitung DAB/FM Radio

Mode d'emploi Radio DAB-FM

Istruzioni per l'uso Radio DAB-FM

Gebruiksaanwijzing DAB-FM radio

Betjeningsvejledning DAB-FM-radio

Bruksanvisning DAB-FM-radio

Instrukcja obsługi Radio DAB/FM

Návod k obsluze Rádio DAB-FM

Driftsinstruksjoner DAB-FM-radio

Model No. RC-D8

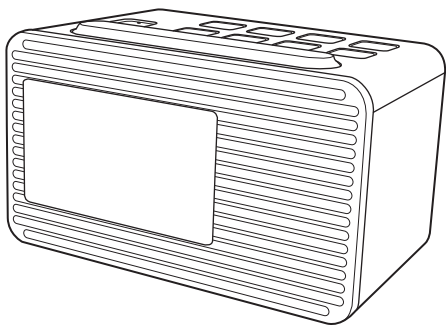

Wir möchten Ihnen dafür danken, dass Sie sich für dieses Gerät entschieden haben. Bitte lesen Sie diese Anleitung vor der Inbetriebnahme dieses Produkts aufmerksam durch, und bewahren Sie dieses Handbuch für spätere Bezugnahme griffbereit auf.

#### Hinweise zu Beschreibungen in dieser Bedienungsanleitung



- Seitenverweise werden dargestellt als "→ 00".

## Inhaltsverzeichnis

Sicherheitsmaßnahmen .....	3
Fernbedienungsanleitung .....	4
Speichersicherungs-Batterien (nicht im Lieferumfang) .....	5
Vorbereitung der Antenne .....	5
Stromquellen .....	5
Gerät eingeschaltet/Standby .....	6
Wiedergeben von DAB/DAB+ .....	6
Wiedergeben von FM-Radio .....	8
Uhrzeit- und Alarminstellungen .....	9
Sleep-Timer .....	11
Anzeigehelligkeit .....	11
Systemeinstellungen .....	11
Problembeseitigung .....	12
Reinigung .....	13
Technische Daten .....	13

Die Produktkennzeichnung befindet sich auf der Unterseite des Geräts.

Die Symbole auf diesem Produkt haben die folgenden Bedeutungen:

~	Wechselstrom
==	DC
	Gerät der Klasse II (Doppelt isoliert konstruiert.)
I	Ein
	Standby
	Nur für den Gebrauch in Innenräumen

#### Konformitätserklärung (DoC)

Hiermit erklärt "Panasonic Corporation", dass dieses Produkt den grundlegenden Anforderungen sowie den anderen relevanten Vorschriften der Richtlinie 2014/53/EU entspricht.

Kunden können eine Kopie der Original-Konformitätserklärung zu unseren RE-Produkten von unserem KE-Server herunterladen:

<http://www.ptc.panasonic.eu>

Kontaktadresse des zugelassenen Vertragsbüros:

Panasonic Marketing Europe GmbH,  
Panasonic Testing Centre, Winsbergring  
15, 22525 Hamburg, Deutschland

#### Entsorgung von Altgeräten

##### Nur für die Europäische Union und Länder mit Recyclingsystemen



Dieses Symbol, auf den Produkten, der Verpackung und/oder den Begleitdokumenten, bedeutet, dass gebrauchte elektrische und elektronische Produkte nicht in den allgemeinen Hausmüll gegeben werden dürfen.

Bitte führen Sie alte Produkte zur Behandlung, Aufarbeitung bzw. zum Recycling gemäß den gesetzlichen Bestimmungen den zuständigen Sammelpunkten zu. Indem Sie diese Produkte und Batterien ordnungsgemäß entsorgen, helfen Sie dabei, wertvolle Ressourcen zu schützen und eventuelle negative Auswirkungen auf die menschliche Gesundheit und die Umwelt zu vermeiden.

Für mehr Informationen zu Sammlung und Recycling, wenden Sie sich bitte an Ihren örtlichen Abfallentsorgungsdienstleister.

Gemäß Landesvorschriften können wegen nicht ordnungsgemäßer Entsorgung dieses Abfalls Strafgeelder verhängt werden.

# Sicherheitsmaßnahmen

## WARNUNG

### Gerät

- Zur Reduzierung der Gefahr von Brand, elektrischem Schlag und Beschädigung:
  - Setzen Sie dieses Gerät weder Regen, noch Feuchtigkeit, Tropfen oder Spritzern aus.
  - Stellen Sie keine mit Flüssigkeiten gefüllten Gefäße, wie Vasen, auf dieses Gerät.
  - Das empfohlene Zubehör verwenden.
  - Entfernen Sie die Abdeckungen nicht.
  - Reparieren Sie dieses Gerät nicht selbst. Wenden Sie sich zur Wartung an qualifiziertes Kundendienstpersonal.

### Netzadapter

- Zur Reduzierung der Gefahr von Brand, elektrischem Schlag und Beschädigung:
  - Fügen Sie den Netzstecker vollständig in die Steckdose ein.
  - Ziehen Sie nicht an der Leitung, knicken Sie sie nicht und stellen Sie keine schweren Gegenstände darauf.
  - Fassen Sie den Stecker nicht mit nassen Händen an.
  - Fassen Sie den Stecker beim Herausziehen an seinem Korpus an.
  - Verwenden Sie keinen Netzstecker und keine Steckdose, die beschädigt sind.
- Der Netzstecker ist das trennende Gerät. Installieren Sie dieses Gerät so, dass der Netzstecker sofort aus der Wandsteckdose gezogen werden kann.

## ACHTUNG

### Gerät

- Dieses Gerät kann beim Betrieb Hochfrequenzstörungen auffangen, die durch die Benutzung von Mobiltelefonen verursacht werden. Sollte eine solche Störung festgestellt werden, sollte das Handy in größerer Entfernung zu diesem Gerät betrieben werden.

### Nicht unter folgenden Bedingungen verwenden

- Extrem hohe oder niedrige Temperaturen bei Gebrauch, Lagerung oder Transport.
- Ersetzen des Akkus durch einen nicht korrekten Typ.
- Entsorgung von Batterien im Feuer oder in einem heißen Ofen oder mechanisches Quetschen oder Zerschneiden von Batterien, da dies zu einer Explosion führen kann.
- Extrem hohe Temperatur und/oder extrem niedriger Luftdruck, da dies zu einer Explosion oder zum Austreten entzündlicher Flüssigkeiten oder Gase führen kann.

### Batterie

- Verwenden Sie keine wiederaufladbaren Batterien.
- Explosionsgefahr bei falschem Anbringen der Batterie. Ersetzen Sie die Batterie nur durch den vom Hersteller empfohlenen Typ.

- Der Missbrauch der Batterien kann zu einem Auslaufen von Elektrolyt und einem Brand führen.
  - Entnehmen Sie die Batterien, wenn das Gerät über einen längeren Zeitraum nicht oder nur im Netzbetrieb verwendet werden soll. Bewahren Sie die Batterien an einem kühlen, dunklen Ort auf.
  - Niemals starker Hitze oder offenem Feuer aussetzen.
  - Lassen Sie die Batterie(n) nie längere Zeit in einem Auto mit geschlossenen Türen und Fenstern zurück, das direkter Sonneneinstrahlung ausgesetzt ist.
  - Nehmen Sie die Batterien nicht auseinander, und schließen Sie sie nicht kurz.
  - Laden Sie Alkali- oder Manganbatterien nicht wieder auf.
  - Verwenden Sie keine Batterien mit teilweise abgelöstem Mantel.
- Mischen Sie nicht alte und neue Batterien.
- Verwenden Sie nicht unterschiedliche Batterietypen zur gleichen Zeit.
- Wenden Sie sich zur Entsorgung der Batterien an die lokalen Behörden oder erfragen Sie die richtige Vorgehensweise zur Entsorgung.

# Fernbedienungsanleitung

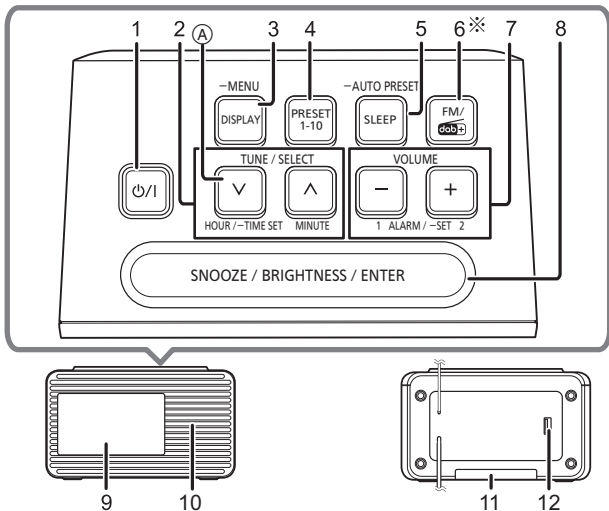

- |   |   |
|---|---|
| <p>1 Standby-/Ein-Schalter (⏻/I)</p> <p>2 Frequenz der Radioquelle auswählen<br/>Menüpunkt/Einstellung auswählen<br/>(Im Standby-Modus) Einstellen von<br/>Stunden und Minuten</p> <p>Ⓐ (Im Standby-Modus) Gedrückt<br/>halten, um den Uhrzeit-<br/>Einstellmodus aufzurufen.</p> <p>3 Die angezeigten Informationen<br/>werden gewechselt.</p> <ul style="list-style-type: none"> <li>• Gedrückt halten, um den<br/>Menümodus aufzurufen.</li> </ul> <p>4 Radiosender speichern oder<br/>gespeicherte Sender auswählen</p> <p>5 Sleep-Timer einstellen</p> <ul style="list-style-type: none"> <li>• Gedrückt halten, um FM-Sender<br/>automatisch zu speichern.</li> </ul> <p>6 "DAB" oder "FM" als Audioquelle<br/>auswählen (→ 6, 8)</p> <p>※ Diese Taste wird in dieser<br/>Bedienungsanleitung mit [FM/dab+]<br/>gekennzeichnet.</p> | <p>7 Lautstärke einstellen (0 (Min.) bis<br/>16 (Max.))<br/>(Im Standby-Modus)<br/>Alarm ein-/ausschalten</p> <ul style="list-style-type: none"> <li>• Gedrückt halten, um den Alarm-<br/>Einstellmodus aufzurufen.</li> </ul> <p>8 Alarm in Schlummermodus<br/>versetzen<br/>Helligkeit der Anzeige ändern<br/>Menüpunkt/Einstellung bestätigen</p> <p>9 Display</p> <p>10 Lautsprecher<br/>Der Lautsprecher besitzt keine<br/>magnetische Abschirmung. Stellen Sie<br/>dieses Gerät nicht in der Nähe von<br/>PCs oder anderen magnetischen<br/>Geräten auf.</p> <p>11 Batteriefach</p> <p>12 USB-Anschluss zum Laden von<br/>Geräten (→ 6)</p> |
|---|---|



## Speichersicherungs-Batterien (nicht im Lieferumfang)

Die Speichersicherungs-Batterien sorgen dafür, dass die Uhrinstellungen bei einer Unterbrechung der Stromversorgung beibehalten werden. (Diese Batterien dienen nicht zum Betrieb des Geräts.)

Verwenden Sie Alkali- oder Manganbatterien.

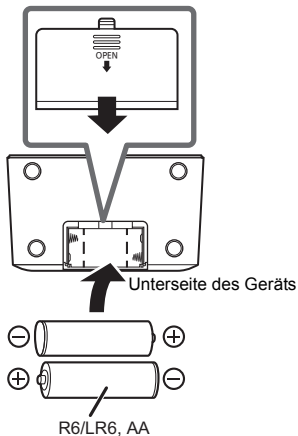
Achten Sie beim Einsetzen der Batterien darauf, dass die Polung (+ und -) der Polung am Gerät entspricht.



- "  " leuchtet auf dem Display auf, wenn keine Batterie eingelegt ist oder wenn der Batteriestand unter dem Minimum liegt.
- Wenn die Batterien schwach sind, blinkt "  " auf dem Display. Ersetzen Sie die Batterien durch neue.
- Trennen Sie das Gerät nicht von der Stromversorgung, wenn Sie die Batterien austauschen.

## Vorbereitung der Antenne

Dieses Gerät kann DAB/DAB+- und FM-Sender mit der Antenne empfangen. Drehen Sie die Antenne wie unter **A** gezeigt, um den Empfang zu verbessern.

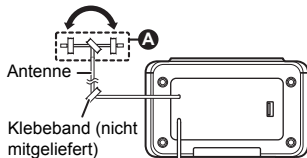

Anzeige der Signalstärke

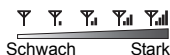

## Stromquellen

Schließen Sie den Netzadapter fest an die Netzsteckdose an.

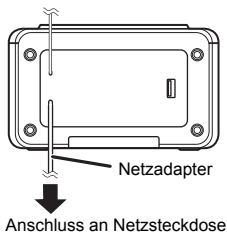

- Die Einheit befindet sich im Standby-Modus, wenn der Netzadapter angeschlossen ist. Der Primärkreis ist immer aktiv, so lange der Netzadapter an eine Steckdose angeschlossen ist.
- "0:00" blinkt auf dem Display, wenn die Uhrzeit nicht eingestellt ist.

## Aufladung eines Geräts

Der Ladevorgang beginnt, wenn ein Gerät (Nennwert: 5 V/1 A) an den USB-Anschluss dieses Geräts angeschlossen wird.

- Bestätigen Sie am Bildschirm des angeschlossenen Geräts, usw., um sicherzustellen, dass der Aufladevorgang begonnen hat.

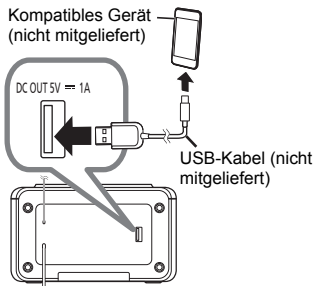

- Das Aufladen ist sowohl bei eingeschaltetem Gerät als auch im Standby-Modus möglich.
- Es ist ein mit Ihrem Gerät kompatibles Kabel erforderlich. Verwenden Sie das mit Ihrem Gerät mitgelieferte Kabel.
- Es ist möglich, dass Ihr Gerät nicht aufgeladen wird, obwohl Sie ein Kabel verwenden, das mit dem USB-Anschluss dieses Geräts kompatibel ist. Verwenden Sie in diesem Fall das mitgelieferte Ladegerät.
- Abhängig von Ihrem Gerät könnte die Verwendung anderer Ladegeräte nicht funktionieren. Lesen Sie vor dem Gebrauch die Bedienungsanleitung Ihres Geräts.
- Schließen Sie kein Gerät mit einem Nennwert von über 5 V/1 A an dieses Gerät an.
- Um zu überprüfen, ob der Ladevorgang abgeschlossen ist, sehen Sie auf dem Bildschirm des angeschlossenen Geräts nach, etc.
- Sobald der Akku voll aufgeladen ist, entfernen Sie das USB-Kabel vom USB-Anschluss.
- Je nach Typ und Lage des Geräts, das an den USB-Anschluss angeschlossen ist, kann es zu einer Verschlechterung des Radioempfangs kommen.

## Gerät eingeschaltet/ Standby

Drücken Sie [⏻/⏺], um das Gerät einzuschalten.

- Beim ersten Einschalten wechselt das Gerät in den DAB-Modus und führt eine automatische Sendersuche durch. Das Gerät stellt die Uhrzeit und das Datum ein (sofern entsprechende Daten verfügbar sind) und beginnt mit der Wiedergabe des ersten gefundenen Senders.
- Drücken Sie [⏻/⏺] noch einmal, um das Gerät in den Standby-Modus zu schalten.



- Das Gerät ist auch im Standby-Modus nicht vollständig ausgeschaltet. Entfernen Sie den Stecker aus der Netzsteckdose, um Energie zu sparen, wenn das Gerät über einen längeren Zeitraum nicht verwendet wird. Auch im Standby-Modus wird eine geringe Menge Strom verbraucht. (→ 13)
- Im Standby-Modus werden Uhrzeit und Datum angezeigt. (→ 9)

## Wiedergeben von DAB/DAB+

### Vorbereitung

- Schalten Sie das Gerät ein.
- Drücken Sie wiederholt [FM/dab+] zur Auswahl von "DAB".

## Speichern von Sendern

Wird der DAB-Modus erstmalig aufgerufen oder ist die Senderliste leer, so wird die vollständige Sendersuche gestartet, und die Sender werden gespeichert.

Sie können eine vollständige Sendersuche ausführen, wenn neue Sender verfügbar sind oder ein Ortswechsel erfolgt ist.

Halten Sie [– MENU] mindestens 2 Sekunden lang gedrückt, um "Vollständiger Suchlauf" auszuwählen, und drücken Sie dann [SNOOZE / BRIGHTNESS / ENTER], um einen vollständigen Suchlauf durchzuführen.

- Halten Sie zum Abbrechen [– MENU] mindestens 2 Sekunden lang gedrückt.

### ■ Entfernen gelisteter Sender, die nicht mehr verfügbar sind

Sender, die den Sendebetrieb eingestellt haben oder nicht mehr verfügbar sind, werden mit einem Fragezeichen vor dem Sendernamen gekennzeichnet. Sie können diese Sender von der Senderliste entfernen.

- 1 Halten Sie [– MENU] mindestens 2 Sekunden lang gedrückt.
- 2 Drücken Sie [TUNE / SELECT  $\vee$ ,  $\wedge$ ], um "Leeren" auszuwählen. Drücken Sie dann [SNOOZE / BRIGHTNESS / ENTER].
- 3 Drücken Sie [TUNE / SELECT  $\vee$ ], um "J" (Ja) auszuwählen, und drücken Sie dann [SNOOZE / BRIGHTNESS / ENTER].
  - Zum Abbrechen drücken Sie [TUNE / SELECT  $\wedge$ ], um "N" (Nein) auszuwählen.

## Anhören der gespeicherten Sender

- 1 Drücken Sie [TUNE / SELECT  $\vee$ ,  $\wedge$ ], um einen Sender von der Senderliste auszuwählen.
- 2 Drücken Sie [SNOOZE / BRIGHTNESS / ENTER], um den gewünschten Sender einzustellen.



- "▼" zeigt einen Sender mit Zusatzdiensten an. Sender mit Zusatzdiensten werden in der Senderliste stets neben ihrem Primärsender aufgeführt.

## Voreinstellung DAB/ DAB+ der Sender

Sie können bis zu 10 DAB/DAB+-Kanäle einstellen.

- 1 Während der Wiedergabe einer Radiosendung: Halten Sie [PRESET 1-10] mindestens 2 Sekunden lang gedrückt.
- 2 Drücken Sie [TUNE / SELECT  $\vee$ ,  $\wedge$ ], um die gewünschte voreingestellte Kanalnummer auszuwählen und dann [SNOOZE / BRIGHTNESS / ENTER].



- Der Sender, der den Kanal belegt, wird gelöscht, wenn ein anderer Sender auf diesem Kanal voreingestellt wird.

## Anhören voreingestellter DAB/DAB+-Sender

Drücken Sie [PRESET 1-10] wiederholt, um die gewünschte Kanalnummer auszuwählen.

## Manuelles Einstellen eines Frequenzblocks

Sie können einen Frequenzblock manuell einstellen. Dies kann nützlich sein, wenn Sie die Antenne für optimalen Empfang ausrichten und einen Suchlauf in einem bestimmten Frequenzblock durchführen möchten, um die Senderliste zu aktualisieren.

**1** Halten Sie [– MENU] mindestens 2 Sekunden lang gedrückt.

**2** Drücken Sie [TUNE / SELECT √, ^], um "Manuell einstellen" auszuwählen. Drücken Sie dann [SNOOZE / BRIGHTNESS / ENTER].

**3** Drücken Sie [TUNE / SELECT √, ^], um den Frequenzbereich auszuwählen, der in Ihrer Region empfangen werden kann, und drücken Sie dann [SNOOZE / BRIGHTNESS / ENTER].

Die Empfangssignalstärke des ausgewählten Frequenzblocks wird angezeigt. Passen Sie die Antenne an, um den Empfang zu optimieren.



Schwellenwertanzeige

Passen Sie die Antenne so an, dass die eingehende Signalstärke (dunkle Rechtecke) die Schwellenwertanzeige überschreitet.

## Anzeige verfügbarer Informationen

Sie können verschiedene Informationen zur DAB/DAB+-Übertragung ansehen, beispielsweise Dynamic Label-Informationen (sofern verfügbar), Signalstärke, Programmtyp, Ensemblenamen, Frequenz, Bitrate, DAB-Variante und Datum.

Drücken Sie [DISPLAY] wiederholt, um die verfügbaren Informationen anzusehen.

## Wiedergeben von FM-Radio

Sie können bis zu 10 FM-Sender voreinstellen.

### Vorbereitung

- Schalten Sie das Gerät ein.
- Drücken Sie wiederholt [FM/dab+], um "FM" auszuwählen.

## Automatisches Voreinstellen von Sendern

Drücken und halten Sie [– AUTO PRESET] für mindestens 2 Sekunden gedrückt.

(Sobald dieser Schritt ausgeführt wurde, werden alle zuvor gespeicherten Sender gelöscht.)

- Das automatische Speichern beginnt mit der niedrigsten Frequenz.
- Der Tuner beginnt mit dem Einspeichern aller empfangbaren Sender in Kanälen, in aufsteigender Reihenfolge.
- Drücken Sie zum Abbrechen [TUNE / SELECT √, ^]. (Gelöschte Sender werden nicht wiederhergestellt.)

## Anhören voreingestellter Sender

Drücken Sie [PRESET 1-10] wiederholt, um die gewünschte Kanalnummer auszuwählen.



## ■ Einstellen eines Senders

Halten Sie [TUNE / SELECT √, ^] gedrückt, bis ein schneller Frequenzdurchlauf gestartet wird.

- Wenn das Gerät einen Sender gefunden hat, wird die Suche beendet.



- Drücken Sie [TUNE / SELECT √, ^] wiederholt, um manuell nach dem gewünschten Sender zu suchen.

## ■ Manuelles Voreinstellen von Sendern

**1** Während der Wiedergabe einer Radiosendung:

Halten Sie [PRESET 1-10] mindestens 2 Sekunden lang gedrückt.

**2** Drücken Sie [TUNE / SELECT √, ^], um die gewünschte voreingestellte Kanalnummer auszuwählen und dann [SNOOZE / BRIGHTNESS / ENTER].



- Der Sender, der den Kanal belegt, wird gelöscht, wenn ein anderer Sender auf diesem Kanal voreingestellt wird.

## Anzeige verfügbarer Informationen

Dieses Gerät kann Textdaten anzeigen, die über das in manchen Regionen verfügbare Radio Data System übertragen wurden, beispielsweise Radiotexte, Programmdienste, Programmtypen und das Datum.

Drücken Sie [DISPLAY] wiederholt, um die verfügbaren Informationen anzusehen.



- Radio Data System ist bei schlechtem Empfang möglicherweise nicht verfügbar.

# Uhrzeit- und Alarmeinstellungen

## Uhrzeit

Dies ist eine 24-Stunden-Uhr. Uhrzeit und Datum werden automatisch anhand des DAB/DAB+-Signals (falls verfügbar) aktualisiert.

Sie können die Uhrzeit und das Datum auch manuell einstellen. Gehen Sie dazu wie im Folgenden beschrieben vor.

**(Nur wenn sich das Gerät im Standby-Modus befindet)**

- 1** Halten Sie [HOUR / –TIME SET] mindestens 2 Sekunden lang gedrückt.
- 2** Stellen Sie die Uhrzeit ein. (Stunden und Minuten)
  - Drücken Sie [HOUR / –TIME SET] wiederholt, um die Stunden einzustellen.
  - Drücken Sie [MINUTE] wiederholt, um die Minuten einzustellen.
- 3** Drücken Sie [SNOOZE / BRIGHTNESS / ENTER].
- 4** Stellen Sie das Datum ein. (Tag, Monat und Jahr)
  - Drücken Sie [TUNE / SELECT √, ^], um die Einstellung zu ändern, und drücken Sie dann [SNOOZE / BRIGHTNESS / ENTER].



- Stellen Sie die Uhr regelmäßig zurück, um die Genauigkeit zu gewährleisten.

## Wecker

Sie können zwei Alarme mit unterschiedlichen Einstellungen einstellen.

### Vorbereitung

- Stellen Sie sicher, dass die Uhrzeit eingestellt ist.

**(Nur wenn sich das Gerät im Standby-Modus befindet)**

- 1** Halten Sie [ALARM/–SET, 1] oder [ALARM/–SET, 2] mindestens 2 Sekunden lang gedrückt.
  - Wenn die Uhrzeit nicht eingestellt ist, wechselt das Gerät in den Uhrzeit-Einstellmodus. Stellen Sie die Uhrzeit ein.
- 2** Drücken Sie [SNOOZE / BRIGHTNESS / ENTER], während "Wecker 1 Einrich" oder "Wecker 2 Einrich" angezeigt wird.
- 3** Alarmzeit einstellen.
  - Drücken Sie [HOUR / –TIME SET] wiederholt, um die Stunden einzustellen.
  - Drücken Sie [MINUTE] wiederholt, um die Minuten einzustellen.
- 4** Drücken Sie [SNOOZE / BRIGHTNESS / ENTER], um die Alarmzeit zu bestätigen.
- 5** Drücken Sie [TUNE / SELECT √, ^], um den gewünschten Menüpunkt oder die gewünschte Einstellung auszuwählen, und drücken Sie dann [SNOOZE / BRIGHTNESS / ENTER].
  - Stellen Sie die Audioquelle ein. Quelle: Summer, DAB, FM Wenn FM oder DAB eingestellt ist, wählen Sie als Audioquelle den zuletzt eingestellten Sender ("Zuletzt gehört") oder einen gespeicherten Sender aus.

- Stellen Sie die Lautstärke ein (8 (Min.) bis 16 (Max)) Der Wecker ertönt mit geringer Lautstärke und wird allmählich auf die eingestellte Lautstärke erhöht. (Die Lautstärkeregelung mit [VOLUME –, +] hat keinen Einfluss auf die Lautstärke des Weckers.)
- Schalten Sie den Alarm ein Wecker: Aus, Ein Wählen Sie "Ein", um den Wecker einzuschalten.

### ■ Ein-/Ausschalten des Alarms

Der Wecker ertönt täglich zur festgelegten Zeit für eine Dauer von 59 Minuten. Sie können den Alarm nach Bedarf ein- und ausschalten.

**(Nur wenn sich das Gerät im Standby-Modus befindet)**

Drücken Sie [ALARM/–SET, 1] oder [ALARM/–SET, 2], um den entsprechenden Alarm ein-/auszuschalten.

- Wenn ein Alarm eingeschaltet ist, wird die entsprechende Alarmanzeige ("⊕" bzw. "⊕") angezeigt.  
1 2

### Weckerton beenden

Drücken Sie [⊂/|] oder die entsprechende Alarmtaste ([ALARM/–SET, 1] oder [ALARM/–SET, 2]). "Wecker aus" wird angezeigt.

### Weckerton vorübergehend ausschalten

Drücken Sie [SNOOZE / BRIGHTNESS / ENTER], um den Alarm in den Schlummermodus zu versetzen.

- Das Gerät wechselt in den Standby-Modus und die entsprechende Alarmanzeige ("⊕" oder "⊕") blinkt langsam.  
1 2

- Das Schlummerintervall beträgt 5 Minuten.
- Durch Drücken von [⏏/I] zum Einschalten des Geräts wird der Schlummermodus ebenfalls gestoppt.
- Der Wecker funktioniert sowohl im eingeschalteten als auch im Standby-Modus.

## Sleep-Timer

Durch den Sleep-Timer kann das Gerät nach einer voreingestellten Zeit ausgeschaltet werden.

Drücken Sie [SLEEP] wiederholt, um die Einstellung (in Minuten) auszuwählen.

- Aus, 30 Minuten, 60 Minuten, 90 Minuten, 120 Minuten
- "SLEEP" wird angezeigt, wenn der Sleep-Timer eingestellt ist.
- Wählen Sie zum Abbrechen "Aus" aus.
- Drücken Sie [SLEEP], während der Sleep-Timer eingestellt ist, um die verbleibende Zeit zu überprüfen.

## Anzeigehelligkeit

Drücken Sie [SNOOZE / BRIGHTNESS / ENTER] wiederholt, um die gewünschte Anzeigehelligkeit auszuwählen (hell, mittel, dunkel).

- Sie können die Anzeigehelligkeit sowohl im eingeschalteten Zustand als auch im Standby-Modus ändern.
- Die Helligkeit kann nicht eingestellt werden, wenn das Gerät sich im Menü-Einstellmodus befindet oder wenn der Alarm ertönt oder im Schlummermodus ist.

## Systemeinstellungen

- 1 Halten Sie [– MENU] mindestens 2 Sekunden lang gedrückt.

- 2 Drücken Sie [TUNE / SELECT √, ^], um "System" auszuwählen. Drücken Sie dann [SNOOZE / BRIGHTNESS / ENTER].

- 3 Drücken Sie [TUNE / SELECT √, ^], um den gewünschten Menüpunkt oder die gewünschte Einstellung auszuwählen, und drücken Sie dann [SNOOZE / BRIGHTNESS / ENTER].

- Um die Einstellung vorzeitig abzubrechen, drücken Sie [– MENU].
- Wenn rechts vom Menüpunkt ein Sternchen abgebildet ist, zeigt das Display die aktuelle Einstellung des Menüpunktes an.

## Beleuchtung

Sie können die Hintergrundbeleuchtung des Displays so einstellen, dass sie nach 10 Sekunden Inaktivität automatisch erlischt.

- Ein: Die Hintergrundbeleuchtung ist immer eingeschaltet.
- 10 sec: Die Hintergrundbeleuchtung erlischt nach 10 Sekunden Inaktivität.

## Sprache

Sie können die Anzeigesprache ändern.

- English, Français, Deutsch, Italiano

## Werkseinstellung

Wählen Sie "J" (Ja), um das Gerät auf die werkseitigen Standardeinstellungen zurückzusetzen.

- N (Nein), J (Ja)

## SW-Version

Wählen "J" (Ja), um die auf dem Gerät installierte Softwareversion anzuzeigen.

- N (Nein), J (Ja)

# Problembhebung

Kontrollieren Sie die folgenden Punkte, bevor Sie sich an den Kundendienst wenden. Wenn Sie bei einigen Kontrollpunkten Zweifel haben oder das Problem mit den in der Bedienungsanleitung aufgeführten Angaben nicht gelöst werden kann, wenden Sie sich an Ihren Händler.

## Zurücksetzen aller Einstellungen auf die werkseitigen Standardeinstellungen

Stellen Sie "Werkseinstellung" im System-Menü auf "J" (Ja) ein. (→ 11)



- Die Einstellungen werden auf die Werkseinstellungen zurückgesetzt. Die Einstellungen müssen erneut vorgenommen werden.

## Allgemein

### Der Sound ist verzerrt oder es wird kein Sound ausgegeben.

- Regeln Sie die Lautstärke.
- Wenn sich der Netzadapter oder eine Leuchtstofföhre neben den Leitungen befinden, halten Sie andere Geräte und Leitungen von den Kabeln fern.

### Das Gerät funktioniert nicht.

- Es wurde möglicherweise eine Sicherheitsvorrichtung des Geräts aktiviert.
  - ① Drücken Sie [⏻/⏪], um das Gerät in den Standby-Modus zu schalten.
    - Wenn sich das Gerät nicht ausschalten lässt, trennen Sie den Netzadapter von der Netzsteckdose. Verbinden Sie nach ca. 30 Sekunden den Netzadapter wieder mit der Netzsteckdose. Warten Sie dann ca. 10 Sekunden lang.
  - ② Drücken Sie [⏻/⏪], um das Gerät einzuschalten. Wenn das Gerät danach immer noch nicht verwendet werden kann, wenden Sie sich an Ihren Händler.

## Radio

### Der DAB/DAB+-Empfang ist schlecht.

- Halten Sie die Antenne von Computern, Fernsehern und anderen Kabeln und Leitungen fern.
- Bewegen Sie das Gerät an eine andere Position und führen Sie erneut eine vollständige Sendersuche aus.

### Beim Anhören einer Radiosendung erfolgt statisches Rauschen.

- Überprüfen Sie die Antenne und passen Sie sie ggf. an.
- Versuchen Sie, einen gewissen Abstand zwischen Antenne und Netzadapter einzuhalten.
- Schalten Sie Fernseher und andere Audiogeräte aus oder trennen Sie sie von diesem Gerät ab.
- Halten Sie dieses Gerät entfernt von Mobiltelefonen, wenn Interferenzen vorhanden sind.

## Meldungen

Die folgenden Meldungen werden möglicherweise auf dem Display des Geräts angezeigt.

### "NichtGespeichert"

- Die an den Weckereinstellungen vorgenommenen Änderungen sind unvollständig. Die Änderungen gehen verloren.
- Die an den Uhrzeiteinstellungen vorgenommenen Änderungen sind unvollständig. Die Änderungen gehen verloren.

### "Kein DAB-Sender"

- Kein DAB/DAB+-Sender verfügbar.
- Überprüfen Sie die Antenne.
- Bewegen Sie das Gerät an eine andere Position und führen Sie erneut eine vollständige Sendersuche aus.

### "Programm □ leer" ("□" steht für eine Zahl.)

- Es sind keine gespeicherten Sender vorhanden, die ausgewählt werden können. Nehmen Sie die Voreinstellung einiger Kanäle vor.

### "Dienst ungültig"

- Kein DAB/DAB+-Empfang.

### "USB over current USB entfernen"

- Das USB-Gerät nimmt zu viel Leistung auf. Trennen Sie das USB-Gerät. Trennen Sie dann den Netzadapter von der Netzsteckdose und verbinden Sie anschließend den Netzadapter wieder mit der Netzsteckdose.

- Überprüfen Sie die Verbindung, da dies möglicherweise auf ein fehlerhaftes Kabel zurückzuführen ist.

## Reinigung

Trennen Sie vor Wartungsarbeiten den Netzadapter von der Steckdose.

### ■ Das Gerät mit einem weichen, trockenen Tuch reinigen

- Wenn Schmutz hartnäckig ist, wringen Sie ein nasses Tuch gründlich aus, um den Schmutz abzuwischen und trocknen Sie es mit einem trockenen Tuch ab.
- Verwenden Sie keinesfalls Alkohol, Farbverdünner oder Benzin für dieses Gerät.
- Bevor Sie ein chemisch behandeltes Tuch verwenden, lesen Sie aufmerksam die Anleitungen des Tuches.

### ■ Entsorgung oder Weitergabe des Geräts

Dieses Gerät kann die Benutzereinstellungen beibehalten. Wenn Sie dieses Gerät entsorgen oder weitergeben, befolgen Sie das Verfahren für das Zurücksetzen auf die werksseitigen Standardeinstellungen und das Löschen der Benutzereinstellungen. (→ 12, "Zurücksetzen aller Einstellungen auf die werksseitigen Standardeinstellungen")

## Technische Daten

### ■ ALLGEMEIN

#### Spannungsversorgung

##### Netzadapter

##### Eingang

AC 100 V bis 240 V, 50/60 Hz, 0,5 A

##### Ausgang

DC 5,0 V, 2,0 A, 10,0 W

#### Hauptgerät

##### Spannungsversorgungseingang

DC IN DC 5 V, 2 A

Leistungsaufnahme 9 W

##### Stromverbrauch im Standby-Modus

Ca. 0,8 W

##### Speichersicherungs-Batterien

3 V (2×R6/LR6)

### Abmessungen (B×H×T)

150 mm×89 mm×90 mm  
(einschließlich vorstehende Teile)

### Gewicht

Ohne Batterien Ca. 0,53 kg

Mit Batterien Ca. 0,58 kg

### Betriebstemperaturbereich

0 °C bis +40 °C

### Betriebsfeuchtigkeitsbereich

20% bis 80% rel. Feuchte (ohne Kondensation)

### ■ VERSTÄRKERTEIL

#### Ausgangsleistung

##### RMS-Ausgangsleistung

##### Frontkanal

1 W Mono (8 Ω), 1 kHz, 10% THD

### ■ TUNERTEIL

#### Stationsspeicher

10 UKW-Sender

#### Frequenzmodulation (UKW)

##### Frequenzbereich

87,50 MHz bis 108,00 MHz (50 kHz-Schritt)

### ■ DAB-ABSCHNITT

#### DAB-Speicher

10 Kanäle

#### Frequenzband (Wellenlänge)

##### Band III

5A bis 13F (174,928 MHz bis 239,200 MHz)

#### Empfindlichkeit \*BER $4 \times 10^{-4}$

Mindestanforderung -98 dBm

### ■ LAUTSPRECHER

#### Lautsprechereinheit

##### Vollbereich

5 cm Konusform ×1

### ■ ANSCHLUSS-TEIL

#### USB-Anschluss

USB-Anschlussleistung (nur zum Aufladen)

DC OUT 5 V 1 A



- Änderungen der technischen Daten bleiben ohne vorherige Ankündigung vorbehalten.
- Die Gewichtsangaben und Abmessungen sind ungefähre Werte.
- Der Gesamtklirrfaktor wurde mit einem Digital-Spektralanalysator gemessen.

Merci d'avoir porté votre choix sur cet appareil. Veuillez lire attentivement les présentes instructions avant d'utiliser ce produit, et conserver ce manuel pour utilisation ultérieure.

#### A propos des descriptions dans ce mode d'emploi



- Les pages à consulter sont désignées par le signe "→ ○○".

## Table des matières

Mesures de précaution.....	15
Guide des références de contrôle....	16
Piles pour sauvegarde de la mémoire (non fournies).....	17
Préparer l'antenne .....	17
Sources d'alimentation .....	17
Appareil en marche/veille.....	18
Écoute DAB/DAB+ .....	18
Écoute d'une radio FM .....	20
Réglages de l'heure et de l'alarme ...	21
Minuterie d'arrêt différé.....	23
Luminosité de l'afficheur .....	23
Paramètres système .....	23
Guide de dépannage.....	24
Entretien .....	25
Caractéristiques.....	25

Le symbole d'identification du produit est situé sous l'appareil.

Les symboles sur ce produit signifient les choses suivantes :

~	CA
==	CC
	Équipement de Classe II (Le produit a été construit avec une double isolation.)
	Sous tension
	Veille
	Pour usage intérieur uniquement

#### Déclaration de Conformité (DoC)

Par les présentes, "Panasonic Corporation" déclare que ce produit est conforme aux critères essentiels et autres dispositions applicables de la Directive 2014/53/UE. Les clients peuvent télécharger un exemplaire de la DoC originale concernant nos produits relevant de la Directive RE sur notre serveur DoC:  
<http://www.ptc.panasonic.eu>  
 Pour contacter un Représentant Autorisé:  
 Panasonic Marketing Europe GmbH,  
 Panasonic Testing Centre, Winsbergring  
 15, 22525 Hamburg, Allemagne

#### L'élimination des équipements usagés

Applicable uniquement dans les pays membres de l'Union européenne et les pays disposant de systèmes de recyclage



Apposé sur le produit lui-même, sur son emballage, ou figurant dans la documentation qui l'accompagne, ce pictogramme indique que les appareils électriques et électroniques usagés, doivent être séparés des ordures ménagères. Afin de permettre le traitement, la valorisation et le recyclage adéquats des appareils usagés, veuillez les porter à l'un des points de collecte prévus, conformément à la législation nationale en vigueur.

En les éliminant conformément à la réglementation en vigueur, vous contribuez à éviter le gaspillage de ressources précieuses ainsi qu'à protéger la santé humaine et l'environnement.

Pour de plus amples renseignements sur la collecte et le recyclage, veuillez vous renseigner auprès des collectivités locales.

Le non-respect de la réglementation relative à l'élimination des déchets est passible d'une peine d'amende.

# Mesures de précaution

## AVERTISSEMENT

### Appareil

- Pour réduire les risques d'incendie, d'électrocution ou de dommages au produit,
  - N'exposez pas cet appareil à la pluie, l'humidité, l'égouttement ou l'éclaboussement.
  - Ne placez pas d'objets remplis d'eau, tels que des vases, sur l'appareil.
  - Utiliser les accessoires recommandés.
  - Ne retirez pas les caches.
  - Ne réparez pas l'appareil vous-même. Confiez l'entretien à un personnel qualifié.

### Adaptateur secteur

- Pour réduire les risques d'incendie, d'électrocution ou de dommages au produit,
  - Branchez la prise secteur dans la prise électrique.
  - Ne pas tirer, plier ou placer des objets lourds sur le cordon.
  - Ne manipulez pas la prise avec les mains mouillées.
  - Tenez le corps de la prise secteur en la débranchant.
  - N'utilisez pas de prise secteur ni de prise de courant endommagée.
- La fiche secteur est le dispositif de déconnexion. Installez cet appareil de sorte que la fiche secteur puisse être débranchée immédiatement de la prise de courant.

## ATTENTION

### Appareil

- Cet appareil peut être perturbé par des interférences causées par des téléphones mobiles pendant l'utilisation. En présence de telles interférences, éloignez le téléphone mobile de cet appareil.

### Éviter l'utilisation lors des conditions suivantes

- Température extrêmement élevée ou basse lors de l'utilisation, du rangement ou du transport.
- Le remplacement d'une batterie par un type qui ne convient pas.
- Jeter une batterie dans le feu ou la mettre dans un four chaud, l'écraser mécaniquement ou la découper, peut causer une explosion.
- Une température extrêmement élevée et/ou une pression d'air extrêmement faible peut causer une explosion ou créer une fuite de liquide ou de gaz inflammable.

### Pile

- N'utilisez pas de piles de type rechargeable.
- Il y a un danger d'explosion si la pile n'est pas correctement remplacée. Remplacez uniquement par le type recommandé par le fabricant.
- Manipuler de façon incorrecte les piles peut causer une fuite d'électrolyte ainsi qu'un incendie.

- Retirez les piles si vous n'avez plus l'intention d'utiliser l'appareil pendant une longue période ou si l'appareil est alimenté exclusivement par le secteur. Rangez-les dans un endroit frais et à l'abri de la lumière.
- Ne chauffez pas et n'exposez pas les piles à une flamme.
- Ne laissez pas la (les) pile (s) dans un véhicule exposé directement aux rayons du soleil pendant un long moment avec fenêtres et portières fermées.
- Ne pas démonter ou court-circuiter les piles.
- Ne rechargez pas des piles alcalines ou au manganèse.
- Ne pas utiliser des piles dont le revêtement a été enlevé.
- Ne pas mélanger les piles neuves et les piles usagées.
- Ne pas utiliser en même temps des piles de différents types.
- Pour jeter les piles, veuillez contacter les autorités locales ou votre revendeur afin de connaître la procédure d'élimination à suivre.

# Guide des références de contrôle

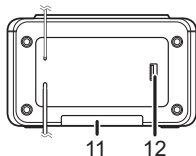
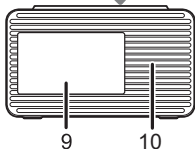
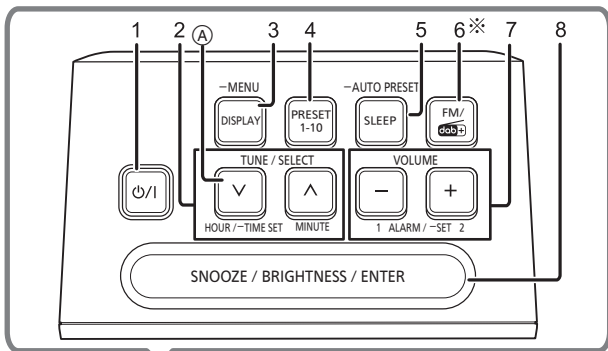

- 1 Commutateur veille/marche (⏻/I)
- 2 Permet de sélectionner la fréquence de la source radio  
Permet de sélectionner un élément/paramètre du menu  
(Durant le mode veille) Permet d'effectuer le réglage de l'heure et des minutes  
Ⓐ (Durant le mode veille) Appuyez quelques instants pour entrer en mode de réglage de l'heure.
- 3 Permet de changer les informations affichées
  - Appuyez quelques instants pour entrer dans le mode menu.
- 4 Permet de mémoriser ou de sélectionner une station de radio pré-réglée
- 5 Permet de régler la minuterie d'arrêt différé
  - Appuyez quelques instants pour effectuer le pré-réglage automatique des stations FM.
- 6 Permet de sélectionner "DAB" ou "FM" comme source audio (→ 18, 20)  
\* Cette touche est appelée [FM/dab+] dans ce mode d'emploi.
- 7 Permet de régler le volume (de 0 (minimum) à 16 (maximum))  
(Durant le mode veille)  
Activation/désactivation de l'alarme
  - Appuyez quelques instants pour entrer dans le mode de réglage de l'alarme.
- 8 Permet de répéter l'alarme  
Permet de changer la luminosité de l'afficheur  
Permet de vérifier les éléments/réglages du menu
- 9 Afficheur
- 10 Haut-parleur  
Le haut-parleur ne possède pas de protection magnétique. Ne placez pas cet appareil à proximité d'un ordinateur ou d'autres dispositifs magnétiques.
- 11 Compartiment à piles
- 12 Port USB pour charger un dispositif (→ 18)





## Piles pour sauvegarde de la mémoire (non fournies)

Les piles pour sauvegarde de la mémoire permettent de conserver les réglages de l'heure durant une interruption de courant (Ces piles ne constituent pas la source d'alimentation de l'appareil.)

Utilisez des piles alcalines ou au manganèse.

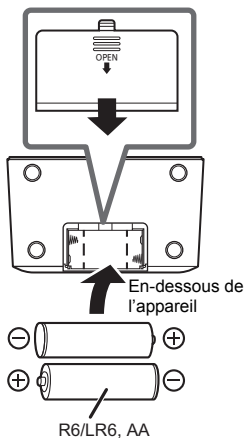
Installez les piles de manière à ce que la direction des pôles (+ et -) soit conforme à celle de l'appareil.



- "  " apparaît sur l'afficheur si aucune pile n'est présente ou si le niveau des piles est en-dessous du minimum.
- Lorsque les piles sont déchargées, "  " clignote sur l'afficheur. Remplacez-les par des neuves.
- Il ne faut pas débrancher l'appareil de la source d'alimentation lors du remplacement des piles.

## Préparer l'antenne

Cet appareil peut recevoir des stations DAB/DAB+ et FM grâce à l'antenne. Tournez la partie **A** de l'antenne pour améliorer la réception.

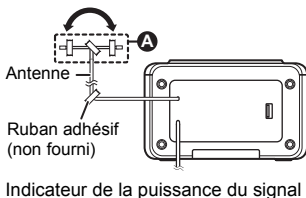

## Sources d'alimentation

Branchez l'adaptateur secteur correctement à la prise secteur.

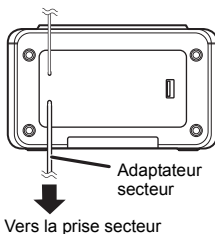

- L'appareil est en veille lorsque l'adaptateur secteur est branché. Le circuit principal reste "vivant" aussi longtemps que l'adaptateur secteur est branché à une prise électrique.
- "0:00" clignote sur l'afficheur si l'heure n'est pas réglée.

## Pour charger un dispositif

La charge démarre lorsqu'un dispositif (tension nominale : 5 V/1 A) est branché au port USB de cet appareil.

- Vérifiez sur l'écran du dispositif raccordé, etc. que le chargement a bien démarré.

Dispositif compatible (non fourni)

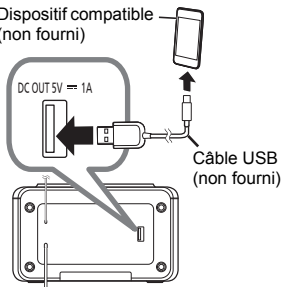

- Vous pouvez charger le dispositif que l'appareil soit en marche ou en mode veille.
- Un câble compatible avec votre dispositif est nécessaire. Utilisez le câble qui est fourni avec votre dispositif.
- Même si vous raccordez un câble compatible au port USB de cet appareil, votre dispositif pourrait ne pas se charger. Dans ce cas, utilisez le chargeur fourni avec le dispositif.
- En fonction de votre dispositif, l'utilisation d'autres chargeurs pourrait ne pas marcher. Vérifiez le mode d'emploi de votre dispositif avant de l'utiliser.
- Ne connectez pas de dispositif ayant une valeur nominale plus élevée que 5 V/1 A à cet appareil.
- Pour vérifier si le chargement est terminé, regardez l'écran du dispositif connecté, etc.
- Une fois complètement chargé, débranchez le câble USB du port USB.
- Selon le type et le positionnement du dispositif branché au port USB, la réception du signal radio pourrait se dégrader.

## Appareil en marche/veille

Appuyez sur [⏻/⏹] pour mettre en marche l'appareil.

- La première fois que vous mettez en marche l'appareil, celui-ci entre en mode DAB et fait automatiquement un balayage des stations. Il règle l'heure et la date (si les données sont disponibles) et lance la lecture de la première station qu'il trouve.
- Appuyez une nouvelle fois sur [⏻/⏹] pour mettre l'appareil en mode veille.



- L'appareil n'est pas complètement éteint lorsqu'il est en état de veille. Dans un souci d'économie d'énergie, si vous ne devez plus utiliser l'appareil durant une période prolongée, nous vous conseillons de débrancher la fiche de la prise secteur ou de retirer les piles. L'appareil consomme une petite quantité de courant même en état de veille. (→ 25)
- En mode veille, la date et l'heure sont affichées. (→ 21)

## Écoute DAB/DAB+

### Préparatifs

- Allumez l'appareil.
- Appuyez plusieurs fois sur [FM/dab+] pour sélectionner "DAB".

### Mémorisation des stations

La première fois que vous entrez en mode DAB, ou si la liste des stations est pleine, l'appareil lance le balayage complet et mémorise les stations. Vous pouvez effectuer la procédure de balayage complet lorsqu'il y a une nouvelle station ou si une station devient disponible.

Appuyez sur [– MENU] pendant au moins 2 secondes pour sélectionner “Recherche totale” et puis appuyez sur [SNOOZE / BRIGHTNESS / ENTER] pour lancer un balayage complet.

- Pour annuler, appuyez sur [– MENU] pendant au moins 2 secondes.

### ■ Retrait des stations indisponibles de la liste

Cet appareil indique les stations fermées ou qui ne sont plus disponibles par un point d'interrogation devant le nom de la station. Vous pouvez retirer ces stations de la liste des stations.

**1** Appuyez sur [– MENU] pendant au moins 2 secondes.

**2** Appuyez sur [TUNE / SELECT √, ^] pour sélectionner “Ecrête” puis appuyez sur [SNOOZE / BRIGHTNESS / ENTER].

**3** Appuyez sur [TUNE / SELECT √] pour sélectionner “O” (Oui) puis appuyez sur [SNOOZE / BRIGHTNESS / ENTER].

- Pour annuler, appuyez sur [TUNE / SELECT ^] pour sélectionner “N” (Non).

## Écoute des stations mémorisées

**1** Appuyez sur [TUNE / SELECT √, ^] pour sélectionner une station depuis la liste des stations.

**2** Appuyez sur [SNOOZE / BRIGHTNESS / ENTER] pour syntoniser la station sélectionnée.



- “” indique une station secondaire du service. Les stations secondaires du service sont toujours listées à proximité de leur station principale dans la liste des stations.

## Préréglage des stations DAB/DAB+

Vous pouvez préréglager jusqu'à 10 canaux DAB/DAB+.

**1** Pendant l'écoute d'une émission de radio :  
Appuyez sur [PRESET 1-10] pendant au moins 2 secondes.

**2** Appuyez sur [TUNE / SELECT √, ^] pour sélectionner le numéro de canal préréglé désiré puis appuyez sur [SNOOZE / BRIGHTNESS / ENTER].



- La station occupant un canal est effacée est une autre station est mémorisée dans ce canal.

## Écoute des stations DAB/DAB+ préréglées

Appuyez plusieurs fois sur [PRESET 1-10] pour sélectionner le numéro de canal désiré.

## Syntonisation manuelle de 1 bloc de fréquences

Vous pouvez syntoniser manuellement 1 bloc de fréquences. Ceci peut être pratique lors du réglage de l'antenne pour trouver la meilleure réception possible et lors du balayage d'un bloc de fréquences en particulier pour mettre à jour la liste des stations.

- 1 Appuyez sur [– MENU] pendant au moins 2 secondes.
- 2 Appuyez sur [TUNE / SELECT √, ^] pour sélectionner "Réglage manuel" puis appuyez sur [SNOOZE / BRIGHTNESS / ENTER].
- 3 Appuyez sur [TUNE / SELECT √, ^] pour sélectionner le bloc de fréquences qui peut être reçu dans votre région puis appuyez sur [SNOOZE / BRIGHTNESS / ENTER].  
L'affichage montre la puissance du signal reçu du bloc de fréquences sélectionnés. Réglez l'antenne pour trouver la meilleure réception.



Indicateur de seuil

Réglez l'antenne pour que la puissance du signal reçu (rectangles pleins) dépasse l'indicateur de seuil.

## Visualisation des informations disponibles

Vous pouvez voir plusieurs informations concernant l'émission DAB/DAB+ comme les informations d'étiquette dynamique (si disponible), la puissance du signal, le type de programme, le nom du multiplex, la fréquence, le flux binaire, la variante DAB et la date.

Appuyez plusieurs fois sur [DISPLAY] pour voir les informations disponibles.

## Écoute d'une radio FM

Vous pouvez préréglager jusqu'à 10 canaux FM.

### Préparatifs

- Mettez l'appareil en marche.
- Appuyez plusieurs fois sur [FM/dab+] pour sélectionner "FM".

## Préréglage automatique des stations

Appuyez sur [– AUTO PRESET] pendant au moins 2 secondes.

(Une fois cette étape effectuée, toutes les stations préréglées précédemment seront effacées.)

- Le préréglage automatique commence avec la fréquence la plus basse.
- Le tuner commence le préréglage de toutes les stations qu'il peut recevoir dans les canaux par ordre croissant.
- Pour annuler, appuyez sur [TUNE / SELECT √, ^] (Les stations effacées ne seront pas récupérées.)

## Écoute des stations préréglées

Appuyez plusieurs fois sur [PRESET 1-10] pour sélectionner le numéro de canal désiré.

## ■ Syntonisation d'une station

Appuyez sur [TUNE / SELECT  $\vee$ ,  $\wedge$ ] jusqu'à ce que la fréquence démarre rapidement le changement.

- L'appareil arrête la syntonisation lorsqu'il a trouvé une station.



- Appuyez plusieurs fois sur [TUNE / SELECT  $\vee$ ,  $\wedge$ ] pour rechercher manuellement la station voulue.

## ■ Préréglage manuel des stations

- 1 Pendant l'écoute d'une émission de radio :

Appuyez sur [PRESET 1-10] pendant au moins 2 secondes.

- 2 Appuyez sur [TUNE / SELECT  $\vee$ ,  $\wedge$ ] pour sélectionner le numéro de canal préréglé désiré puis appuyez sur [SNOOZE / BRIGHTNESS / ENTER].



- La station occupant un canal est effacée est une autre station est mémorisée dans ce canal.

## Visualisation des informations disponibles

Cet appareil peut afficher les données texte transmises par le Radio Data System disponible dans certaines zones, comme le texte radio, le service du programme, le type de programme et la date.

Appuyez plusieurs fois sur [DISPLAY] pour voir les informations disponibles.



- Radio Data System ne sera pas disponible si la réception est de mauvaise qualité.

## Réglages de l'heure et de l'alarme

### Heure

Il s'agit d'une horloge au système horaire de 24 heures. L'heure et la date sont automatiquement mises à jour avec l'émission DAB/DAB+ (si disponible).

Vous pouvez également régler manuellement l'heure et la date de la manière suivante.

**(Uniquement lorsque l'appareil est en mode veille)**

- 1 Appuyez sur [HOUR / –TIME SET] pendant au moins 2 secondes.
- 2 Réglez l'heure. (Heures et minutes)
  - Appuyez plusieurs fois sur [HOUR / –TIME SET] pour ajuster l'heure.
  - Appuyez plusieurs fois sur [MINUTE] pour ajuster les minutes.
- 3 Appuyez sur [SNOOZE / BRIGHTNESS / ENTER].
- 4 Réglez la date. (Jour, mois et année)
  - Appuyez sur [TUNE / SELECT  $\vee$ ,  $\wedge$ ] pour ajuster le paramètre et puis appuyez sur [SNOOZE / BRIGHTNESS / ENTER].



- Réglez l'horloge régulièrement pour maintenir la précision.

## Réveils

Vous pouvez définir deux alarmes avec des réglages différents.

### Préparatifs

- Assurez-vous que l'heure est réglée.

(Uniquement lorsque l'appareil est en mode veille)

**1** Appuyez sur [ALARM/–SET, 1] ou [ALARM/–SET, 2] pendant au moins 2 secondes.

- Si l'heure n'est pas réglée, cet appareil entre en mode de réglage de l'heure. Effectuez les réglages de l'heure.

**2** Pendant que "Réveils 1 Config" ou "Réveils 2 Config" sont affichés, appuyez sur [SNOOZE / BRIGHTNESS / ENTER].

**3** Réglez l'heure de l'alarme.

- Appuyez plusieurs fois sur [HOUR / –TIME SET] pour ajuster l'heure.
- Appuyez plusieurs fois sur [MINUTE] pour ajuster les minutes.

**4** Appuyez sur [SNOOZE / BRIGHTNESS / ENTER] pour vérifier l'heure de l'alarme.

**5** Appuyez sur [TUNE / SELECT √, ^] pour sélectionner l'élément ou le paramètre désiré et puis appuyez sur [SNOOZE / BRIGHTNESS / ENTER].

- Définissez la source audio.  
Source : Buzzer, DAB, FM  
Si FM ou DAB est sélectionné, choisissez la dernière station sur laquelle vous étiez syntonisé ("Dernière écoute") ou une station préréglée comme source audio.

- Réglez le volume (de 8 (minimum) à 16 (maximum))

L'alarme démarre à faible volume et augmente graduellement jusqu'au niveau prédéfini.

(Le réglage du volume effectué en utilisant [VOLUME –, +] ne sera pas répercuté sur le volume de l'alarme.)

- Activez l'alarme

Réveils : Arrêt, Marche

Sélectionnez "Marche" pour activer l'alarme.

### ■ Activation/désactivation de l'alarme

L'alarme sonnera tous les jours à l'heure définie durant 59 minutes.

Vous pouvez activer/désactiver l'alarme à volonté.

(Uniquement lorsque l'appareil est en mode veille)

Appuyez sur [ALARM/–SET, 1] ou sur [ALARM/–SET, 2] pour activer/désactiver l'alarme correspondante.

- L'indicateur de l'alarme correspondant ("⊕" ou "⊖") s'affiche lorsque son alarme est activée.

### Pour arrêter la sonnerie d'alarme

Appuyez sur [⏏/I] ou appuyez sur la touche de l'alarme correspondante ([ALARM/–SET, 1] ou [ALARM/–SET, 2]). "Réveil désactivé" s'affiche.

### Pour faire un rappel de la sonnerie d'alarme

Appuyez sur [SNOOZE / BRIGHTNESS / ENTER] pour mettre l'alarme en mode répétition.

- L'appareil passe en mode veille et l'indicateur de l'alarme correspondant ("⊕" ou "⊖") clignote lentement.
- L'intervalle de répétition d'alarme est de 5 minutes.
- Appuyer sur [⏏/I] pour mettre en marche l'appareil arrêtera également le mode répétition d'alarme.
- L'alarme fonctionne lorsque l'appareil est en marche et en mode veille.

## Minuterie d'arrêt différé

La minuterie d'arrêt différé peut éteindre l'appareil après une durée définie.

Appuyez plusieurs fois sur [SLEEP] pour sélectionner le paramètre (en minutes).

- Arr.mode sommeil, 30 Minutes, 60 Minutes, 90 Minutes, 120 Minutes
- “SLEEP” s'affiche lorsque la minuterie sommeil est définie.
- Pour annuler, sélectionnez “Arr.mode sommeil”.
- Appuyez sur [SLEEP] tandis que la minuterie d'arrêt différé est activée vous permet de vérifier la temps restant.

## Luminosité de l'afficheur

Appuyez plusieurs fois sur [SNOOZE / BRIGHTNESS / ENTER] pour sélectionner la luminosité de l'afficheur désirée (clair, moins clair, faible).

- Vous pouvez changer la luminosité de l'affichage pendant que l'appareil est en marche ou en mode veille.
- Vous ne pouvez pas modifier la luminosité durant le mode de réglage de menu ou lorsque l'alarme sonne ou se répète.

## Paramètres système

- 1 Appuyez sur [– MENU] pendant au moins 2 secondes.

- 2 Appuyez sur [TUNE / SELECT √, ^] pour sélectionner “Système” puis appuyez sur [SNOOZE / BRIGHTNESS / ENTER].

- 3 Appuyez sur [TUNE / SELECT √, ^] pour sélectionner l'élément ou le paramètre désiré et puis appuyez sur [SNOOZE / BRIGHTNESS / ENTER].
  - Pour annuler la configuration en cours, appuyez sur [– MENU].
  - S'il y a une astérisque du côté droit de l'élément de menu, l'affichage indique le paramètre actuel de l'élément.

### Rétroéclairé

Vous pouvez régler le rétroéclairé de l'afficheur pour qu'il s'éteigne automatiquement après 10 secondes d'inactivité.

- Marche: Le rétroéclairé reste toujours allumé.
- 10 sec: Le rétroéclairé s'éteint après 10 secondes d'inactivité.

### Langue

Vous pouvez changer la langue de l'afficheur.

- English, Français, Deutsch, Italiano

### Régl. en usine

Sélectionnez “O” (Oui) pour réinitialiser l'appareil sur les réglages d'usine par défaut.

- N (Non), O (Oui)

### Version logiciel

Sélectionnez “O” (Oui) pour voir la version du logiciel installé sur cet appareil

- N (Non), O (Oui)

# Guide de dépannage

Avant de contacter l'assistance, effectuez les contrôles suivants. Si vous avez des doutes sur certains points, ou si les solutions fournies dans le guide suivant ne permettent pas de trouver une solution, contactez votre revendeur pour connaître la marche à suivre.

## Pour remettre tous les paramètres sur leurs réglages d'usine par défaut.

Réglez "Régl. en usine" du menu Système sur "O" (Oui). (→ 23)



- Les paramètres sont remis sur leurs réglages d'usine par défaut. Il est nécessaire de définir une nouvelle fois les paramètres.

## Général

### Le son est déformé ou il n'y a pas de son.

- Réglez le volume.
- Si l'adaptateur secteur ou des éclairages fluorescents se trouvent près des cordons, alors éloignez les autres appareils et cordons des câbles.

### L'appareil ne fonctionne pas.

- Un des dispositifs de sécurité de l'appareil est entré en service.
  - ① Appuyez sur [⏻/⏹] pour mettre l'appareil en veille.
    - Si l'appareil ne s'éteint pas, débranchez l'adaptateur secteur de la prise électrique. Au bout de 30 secondes, rebranchez-le. Puis attendez environ 10 secondes.
  - ② Appuyez sur la touche [⏻/⏹] pour le mettre en marche. Si l'appareil ne marche toujours pas, consultez le revendeur.

## Radio

### La réception DAB/DAB+ est mauvaise.

- Gardez l'antenne éloignée des ordinateurs, des téléviseurs, des autres câbles et cordons.

- Déplacez l'appareil à un autre endroit et effectuez un balayage complet une nouvelle fois.

### Des bruits statiques ou parasites se font entendre pendant l'écoute d'une émission de radio.

- Vérifiez et ajustez l'antenne.
- Essayez de garder une certaine distance entre l'antenne et l'adaptateur secteur.
- Éteignez le téléviseur ou tout autre lecteur audio ou éloignez-le de cet appareil.
- Gardez cet appareil éloigné des téléphones mobiles s'il y a des interférences.

## Messages

### Les messages suivants peuvent apparaître sur l'afficheur de l'appareil.

#### "Non enregistré"

- Les modifications effectuées sur les paramètres de l'alarme sont incomplètes. Les modifications seront perdues.
- Les modifications effectuées sur les paramètres de l'heure sont incomplètes. Les modifications seront perdues.

#### "Pas de ch. DAB"

- Aucune station DAB/DAB+ disponible.
- Vérifiez l'antenne.
- Déplacez l'appareil à un autre endroit et effectuez un balayage complet une nouvelle fois.

#### "Mémorisé □ Vide" ("□" représente un chiffre.)

- Il n'y a aucune station préréglée à sélectionner. Préréglez quelques canaux.

#### "Service invalide"

- Aucune réception DAB/DAB+.

#### "USB over current Retirer le USB"

- Le dispositif USB absorbe trop d'électricité. Débranchez le dispositif USB. Puis débranchez l'adaptateur secteur de la prise secteur et ensuite rebranchez l'adaptateur secteur à la prise secteur.
- Vérifiez le branchement, il pourrait y avoir un problème de câble.



# Entretien

Débranchez l'adaptateur secteur de la prise électrique avant la maintenance.

## ■ Nettoyez cet appareil à l'aide d'un chiffon doux et sec

- Si la saleté est importante, utilisez un chiffon mouillé bien essoré pour nettoyer la saleté, puis essuyez-le à l'aide un chiffon sec.
- N'utilisez jamais d'alcool, de diluant pour peinture ou de benzine pour nettoyer cet appareil.
- Avant d'utiliser une lingette traitée chimiquement, lisez attentivement les instructions qui accompagnent la lingette.

## ■ Pour mettre au rebut ou donner cet appareil

Cet appareil peut conserver les informations de configuration de l'utilisateur. Si vous mettez au rebut ou donner cet appareil, effectuez la procédure pour remettre tous les réglages sur leur valeur d'usine par défaut afin de supprimer les paramètres de l'utilisateur. (→ 24, "Pour remettre tous les paramètres sur leurs réglages d'usine par défaut.")

# Caractéristiques

## ■ GÉNÉRALITÉS

### Alimentation électrique

#### Adaptateur secteur

**Entrée** CA 100 V à 240 V, 50/60 Hz, 0,5 A

**Sortie** CC 5,0 V, 2,0 A, 10,0 W

#### Appareil principal

**Entrée de l'alimentation électrique**

**DC IN** CC 5 V, 2 A

**Consommation d'énergie** 9 W

**Consommation d'énergie en mode veille**

Environ 0,8 W

**Piles pour sauvegarde de la mémoire**

3 V (2×R6/LR6)

## Dimensions (L×H×P)

150 mm×89 mm×90 mm  
(parties saillantes incluses)

## Masse

**Sans piles** Environ 0,53 kg

**Avec piles** Environ 0,58 kg

**Plage de température en fonctionnement**  
0 °C à +40 °C

## Plage d'humidité de fonctionnement

20% à 80% d'humidité relative (sans condensation)

## ■ SECTION AMPLIFICATEUR

### Puissance de sortie

**Puissance de sortie RMS**

**Canal avant**

1 W Mono (8 Ω), 1 kHz, 10% DHT

## ■ SECTION TUNER

**Préréglage de la mémoire (mémorisation)**

10 stations FM

### Modulation de fréquence (FM)

**Gamme de fréquence**

87,50 MHz à 108,00 MHz (Pas de 50 kHz)

## ■ SECTION DAB

**Mémoire DAB** 10 canaux

**Fréquence de la bande (Longueur d'ondes)**

**Band III**

5A à 13F (174,928 MHz à 239,200 MHz)

**Sensibilité \*BER 4x10<sup>-4</sup>**

**Condition minimale requise** -98 dBm

## ■ SECTION HAUT-PARLEUR

**Haut-parleur**

**Gamme étendue** 5 cm type conique×1

## ■ SECTION CONNECTEUR

**Port USB**

**Alimentation port USB**

**(uniquement pour la charge)**

**SORTIE CC 5 V 1 A**



- Ces caractéristiques peuvent être soumises à des changements sans avis préalable.
- La masse et les dimensions sont approximatives.
- La distorsion harmonique totale est mesurée à l'aide d'un analyseur de spectre numérique.

La ringraziamo dell'acquisto di questo prodotto.

Leggere attentamente queste istruzioni prima di utilizzare il presente prodotto, e conservare questo manuale per usi futuri.

#### Descrizioni contenute in queste istruzioni per l'uso



- I riferimenti alle pagine sono indicati con "→ ○○".

## Sommario

Precauzioni di sicurezza .....	27
Guida di riferimento di controllo .....	28
Batterie backup memoria (non in dotazione) .....	29
Preparazione dell'antenna .....	29
Fonti di alimentazione .....	29
Unità accesa/standby .....	30
Ascolto DAB/DAB+ .....	30
Ascolto della radio FM.....	32
Impostazioni ora e sveglia .....	33
Timer di spegnimento.....	35
Luminosità del display .....	35
Impostazioni di sistema .....	35
Risoluzione dei problemi .....	36
Manutenzione .....	37
Specifiche .....	37

La marcatura di identificazione del prodotto si trova nella parte inferiore dell'unità.

I simboli relativi a questo prodotto rappresentano quanto segue:

~	CA
==	CC
	Apparecchiatura Classe II (Il prodotto è munito di doppio isolamento).
I	On
	Standby
	Solo per uso al chiuso

#### Dichiarazione di conformità (DoC)

Con il presente atto, "Panasonic Corporation" dichiara che questo prodotto è conforme ai requisiti base e altre disposizioni applicabili della direttiva 2014/53/UE.

I clienti possono scaricare una copia della DoC originale per i nostri prodotti RE dal nostro server DoC:

<http://www.ptc.panasonic.eu>

Contatto del Rappresentante Autorizzato:  
Panasonic Marketing Europe GmbH,  
Panasonic Testing Centre, Winsbergring  
15, 22525 Hamburg, Germania

#### Smaltimento di vecchie apparecchiature

Solo per Unione Europea e Nazioni con sistemi di raccolta e smaltimento



Questo simbolo sui prodotti, sull'imballaggio e/o sulle documentazioni o manuali accompagnanti i prodotti indica che i prodotti elettrici, elettronici non devono essere buttati nei rifiuti domestici generici.

Per un trattamento adeguato, recupero e riciclaggio di vecchi prodotti vi invitiamo a portarli negli appositi punti di raccolta secondo la legislazione vigente nel vostro paese.

Con uno smaltimento corretto, contribuirete a salvare importanti risorse e ad evitare i potenziali effetti negativi sulla salute umana e sull'ambiente. Per ulteriori informazioni su raccolta e riciclaggio, vi invitiamo a contattare il vostro comune.

Lo smaltimento non corretto di questi rifiuti potrebbe comportare sanzioni in accordo con la legislazione nazionale.

# Precauzioni di sicurezza

## ATTENZIONE

### Unità

- Per ridurre il rischio d'incendio, folgorazioni o danni all'unità,
  - Non esporre questa unità alla pioggia, umidità, gocciolamenti o spruzzi.
  - Non posare oggetti contenenti liquidi, come un vaso di fiori, su questa unità.
  - Utilizzare gli accessori consigliati.
  - Non rimuovere le coperture.
  - Non riparare quest'unità da soli. Per qualsiasi riparazione rivolgersi a un tecnico qualificato.

### Adattatore CA

- Per ridurre il rischio d'incendio, folgorazioni o danni all'unità,

- Inserire fino in fondo la spina del cavo di alimentazione nella presa.
- Non tirare, piegare, o appoggiare oggetti pesanti sul cavo di alimentazione.
- Non maneggiare la spina con le mani bagnate.
- Tenere la spina del cavo di alimentazione tra le dita quando la si scollega.
- Non utilizzare una spina o una presa di rete danneggiate.
- La presa di rete è il dispositivo per scollegare. Installare l'unità in modo che la presa di rete possa essere scollegata immediatamente dalla presa di corrente.

## AVVERTENZA

### Unità

- Durante l'uso, questa unità potrebbe essere soggetta all'interferenza radio causata dal cellulare. Se si dovesse verificare tale interferenza, aumentare la distanza tra questa unità e il cellulare.

### Evitare l'uso nelle seguenti condizioni

- Temperature estreme elevate o basse durante uso, stoccaggio o trasporto.
- Sostituzione di una batteria con un tipo non corretto.
- Smaltimento di una batteria nel fuoco o in un forno caldo, o schiacciando o tagliando meccanicamente una batteria, che può portare ad un'esplosione.
- Temperatura estremamente alta e/o pressione dell'aria estremamente bassa che può portare ad un'esplosione o alla perdita di liquido o gas infiammabile.

### Batteria

- Non usare batterie ricaricabili.
- Se la batteria viene sostituita in modo non corretto esiste il rischio che esploda. Sostituirla esclusivamente con una del tipo consigliato dal produttore.

- L'uso scorretto delle batterie può causare perdite di elettrolito e causare incendi.
  - Rimuovere le batterie se si prevede di non utilizzare l'unità per lungo tempo o se l'unità verrà alimentata esclusivamente tramite alimentazione elettrica CA. Conservare in un luogo fresco e al riparo dalla luce.
  - Non riscaldare o esporre a fiamme le batterie.
  - Non lasciare la batteria/le batterie per lungo tempo all'interno dell'auto, esposte alla luce solare diretta e con le porte e i finestrini chiusi.
  - Non aprire o mettere in corto le batterie.
  - Non ricaricare batterie alcaline o al manganese.
  - Non usare batterie la cui guaina non è intatta.
- Non mischiare batterie nuove e vecchie.
- Non utilizzare insieme tipi diversi di batterie.
- Quando si smaltiscono le batterie, contattare le autorità locali o il rivenditore e chiedere informazioni sul metodo corretto di smaltimento.

# Guida di riferimento di controllo

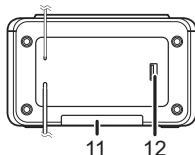
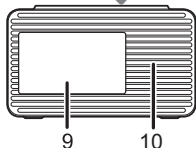
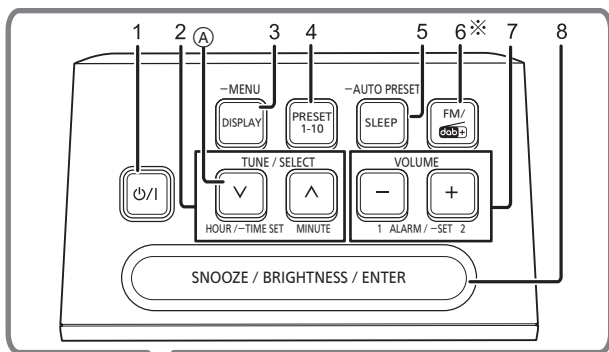



- 1 Interruttore standby/accensione (⏻/I)
- 2 Seleziona la frequenza per la sorgente radio  
Seleziona voce/impostazione di menu  
(In modalità standby) Regola l'impostazione di ora e minuti  
Ⓐ (In modalità standby) Tenere premuto per entrare in modalità impostazione ora.
- 3 Cambia le informazioni visualizzate
  - Tenere premuto per entrare in modalità menu.
- 4 Memorizza e seleziona la stazione radio memorizzata
- 5 Imposta il timer di spegnimento
  - Tenere premuto per effettuare la sintonizzazione automatica delle stazioni FM.
- 6 Seleziona "DAB" o "FM" come sorgente audio (→ 30, 32)  
\* Questo pulsante viene indicato come [FM/dab+] in queste istruzioni per l'uso.
- 7 Regola il volume (da 0 (minimo) a 16 (massimo))  
(In modalità standby)  
Attivazione/disattivazione sveglia
  - Tenere premuto per entrare in modalità impostazione sveglia.
- 8 Disattiva temporaneamente la sveglia  
Cambia la luminosità del display  
Conferma voci menu/impostazione
- 9 Display
- 10 Diffusore  
L'altoparlante non è schermato magneticamente. Non posizionare questa unità vicino a PC o altri dispositivi magnetici.
- 11 Compartimento della batteria
- 12 Porta USB per caricare un dispositivo (→ 30)

## Batterie backup memoria (non in dotazione)

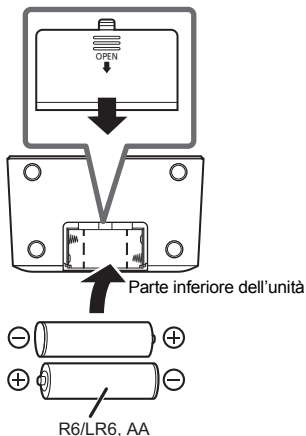
Le batterie backup memoria mantengono le impostazioni dell'orologio in caso di interruzione dell'alimentazione elettrica (Queste batterie non alimentano l'unità.) Utilizzare batterie alcaline o al manganese.  
Installare le batterie in modo che i poli (+ e -) corrispondano con quelli nell'unità.



- “” si accende sul display se non è inserita nessuna batteria o quando il livello di carica della batteria è inferiore al minimo.
- Quando le batterie sono scariche, “” lampeggia sul display. Sostituire le batterie con batterie nuove.
- Non scollegare l'unità dalla fonte di alimentazione elettrica quando si sostituiscono le batterie.

## Preparazione dell'antenna

Questa unità è in grado di ricevere stazioni DAB/DAB+ e stazioni FM con l'antenna.

Ruotare la parte **A** dell'antenna per migliorare la ricezione.

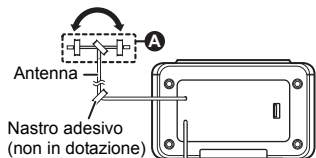

Indicatore della potenza del segnale



## Fonti di alimentazione

Collegare saldamente l'adattatore CA alla presa di rete domestica.

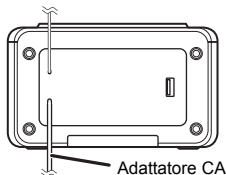

Ad una presa di rete domestica



- Quando è collegato l'adattatore CA, l'unità è in condizione di standby. Il circuito primario è sempre sotto tensione sino a che l'adattatore CA è collegato ad una presa elettrica.
- Se l'ora non è impostata, “0:00” lampeggia sul display.

## Carica di un dispositivo

La carica inizia quando un dispositivo (valore nominale: 5 V/1 A) è collegato alla porta USB di questa unità.

- Verificare che la ricarica abbia avuto inizio, ad esempio controllando lo schermo del dispositivo collegato.

Dispositivo compatibile (non in dotazione)

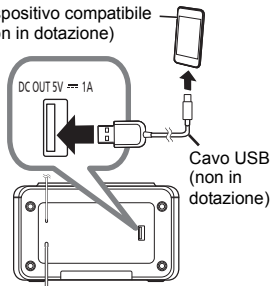

- È possibile caricare il dispositivo indipendentemente dal fatto che l'unità sia accesa o in modalità standby.
- È necessario un cavo compatibile con il proprio dispositivo. Utilizzare il cavo in dotazione al dispositivo.
- Anche se si collega un cavo compatibile con la porta USB di questa unità, è possibile che il dispositivo non venga ricaricato. In questo caso, utilizzare il caricabatterie che viene fornito con il dispositivo.
- Con alcuni tipi di dispositivi, è possibile che altri caricatori non funzionino. Controllare le istruzioni per l'uso del dispositivo prima di procedere.
- Non collegare a questa unità un dispositivo con un valore nominale superiore a 5 V/1 A.
- Per verificare se la carica è completa, guardare lo schermo del dispositivo collegato, ecc.
- Una volta completata la carica, rimuovere il cavo USB dalla porta USB.
- A seconda del tipo e del posizionamento del dispositivo che è collegato alla porta USB, si potrebbe notare una degradazione della ricezione del segnale radio.

## Unità accesa/ standby

Premere [⏻/⏮] per accendere l'unità.

- La prima volta che si accende l'unità, essa entra in modalità DAB e scandisce automaticamente le stazioni. Imposta l'ora e la data (se i dati sono disponibili) ed inizia a riprodurre la prima stazione che trova.
- Premere nuovamente [⏻/⏮] per mettere l'unità in modalità standby.



- Anche in condizione di standby, l'unità non è completamente spenta. Allo scopo di non sprecare energia, se non si usa l'unità per un tempo prolungato, si raccomanda di scollegare la spina dalla presa elettrica o di rimuovere le batterie. L'unità consuma una piccola quantità di corrente anche in standby. (→ 37)
- In modalità standby, l'ora e la data non vengono visualizzate. (→ 33)

## Ascolto DAB/DAB+

### Operazioni preliminari

- Accendere l'unità.
- Premere ripetutamente [FM/dab+] per selezionare "DAB".

### Memorizzazione delle stazioni

La prima volta che si entra in modalità DAB, o se l'elenco radio è vuoto, l'unità inizierà la scansione completa e memorizzerà le radio.

È possibile effettuare la procedura di scansione completa quando è presente o diventa disponibile una nuova radio.

Tenere premuto [– MENU] per almeno 2 secondi per selezionare “Ricerca completa” e quindi premere [SNOOZE / BRIGHTNESS / ENTER] per avviare la scansione completa.

- Per annullare, tenere premuto [– MENU] per almeno 2 secondi.

### ■ Rimuovere le radio in elenco non disponibili

Questa unità indica le radio che sono inattive o non più disponibili con un punto interrogativo davanti al nome della radio. È possibile rimuovere tali radio dall'elenco delle radio.

- 1 Tenere premuto [– MENU] per almeno 2 secondi.
- 2 Premere [TUNE / SELECT √, ^] per selezionare “Elimina” e quindi premere [SNOOZE / BRIGHTNESS / ENTER].
- 3 Premere [TUNE / SELECT √] per selezionare “S” (Si) e quindi premere [SNOOZE / BRIGHTNESS / ENTER].
  - Per annullare, premere [TUNE / SELECT ^] per selezionare “N” (No).

## Ascolto delle stazioni memorizzate

- 1 Premere [TUNE / SELECT √, ^] per selezionare una stazione dell'elenco di stazioni.
- 2 Premere [SNOOZE / BRIGHTNESS / ENTER] per sintonizzare la stazione desiderata.



- “▼” indica una radio di servizio secondaria. Le radio di servizio secondarie sono sempre elencate accanto alla radio principale nell'elenco delle radio.

## Memorizzazione delle stazioni DAB/DAB+

È possibile memorizzare fino a 10 canali DAB/DAB+.

- 1 Mentre si sta ascoltando una trasmissione radio:  
Tenere premuto [PRESET 1-10] per almeno 2 secondi.
- 2 Premere [TUNE / SELECT √, ^] per selezionare il numero associato alla stazione desiderata e quindi premere [SNOOZE / BRIGHTNESS / ENTER].



- La stazione che occupa un canale viene cancellata se si memorizza un'altra stazione nello stesso canale.

## Ascolto delle stazioni DAB/DAB+ memorizzate

Premere ripetutamente [PRESET 1-10] per selezionare il numero di canale desiderato.

## Sintonizzazione manuale di 1 intervallo di frequenze

È possibile sintonizzare manualmente 1 intervallo di frequenze. Questo può essere utile quando si regola l'antenna per ottenere la ricezione migliore possibile e si scandisce un intervallo di frequenze specifico per aggiornare l'elenco delle radio.

- 1 Tenere premuto [– MENU] per almeno 2 secondi.
- 2 Premere [TUNE / SELECT √, ^] per selezionare “Sintonizz. manuale” e quindi premere [SNOOZE / BRIGHTNESS / ENTER].
- 3 Premere [TUNE / SELECT √, ^] per selezionare il blocco di frequenze ricevibile nella propria area e quindi premere [SNOOZE / BRIGHTNESS / ENTER].

Il display mostra la potenza del segnale ricevuto dell'intervallo di frequenze selezionato. Regolare l'antenna per ottenere la ricezione migliore.



Indicatore di soglia

Regolare l'antenna in modo che la potenza del segnale ricevuto (rettangoli pieni) superi l'indicatore di soglia.

## Visualizzazione delle informazioni disponibili

È possibile visualizzare diverse informazioni circa la trasmissione DAB/DAB+, come informazioni dinamiche (se disponibili), potenza del segnale, tipo di programma, nome del gruppo, frequenza, bit rate, variante DAB e data.

Premere ripetutamente [DISPLAY] per visualizzare le informazioni disponibili.

## Ascolto della radio FM

È possibile memorizzare fino a 10 radio FM.

### Operazioni preliminari

- Accendere l'unità.
- Premere ripetutamente [FM/dab+] per selezionare “FM”.

## Preselezione automatica delle radio

Tenere premuto [– AUTO PRESET] per almeno 2 secondi. (Una volta fatto questo, tutte le stazioni memorizzate in precedenza verranno cancellate.)

- Il preset automatico inizia con la frequenza più bassa.
- La radio inizia a memorizzare tutte le stazioni che è in grado di ricevere nei canali, in ordine ascendente.
- Per annullare, premere [TUNE / SELECT √, ^]. (Le stazioni cancellate non saranno recuperate.)

## Ascolto delle stazioni memorizzate

Premere ripetutamente [PRESET 1-10] per selezionare il numero di canale desiderato.



## ■ Sintonizzazione di una stazione

Tenere premuto [TUNE / SELECT √, ^] sino a che la frequenza inizia a cambiare velocemente.

- L'unità arresta la sintonizzazione quando trova una stazione.



- Premere ripetutamente [TUNE / SELECT √, ^] per cercare manualmente la stazione richiesta.

## ■ Preselezione manuale delle stazioni

**1** Mentre si sta ascoltando una trasmissione radio:

Tenere premuto [PRESET 1-10] per almeno 2 secondi.

**2** Premere [TUNE / SELECT √, ^] per selezionare il numero associato alla stazione desiderata e quindi premere [SNOOZE / BRIGHTNESS / ENTER].



- La stazione che occupa un canale viene cancellata se si memorizza un'altra stazione nello stesso canale.

## Visualizzazione delle informazioni disponibili

Questa unità è in grado di visualizzare i dati in formato testo trasmessi da Radio Data System, disponibile in alcune aree, come testo radio, servizio programma, tipo di programma e data.

Premere ripetutamente [DISPLAY] per visualizzare le informazioni disponibili.



- Radio Data System potrebbe non essere disponibile se la qualità della ricezione è scarsa.

## Impostazioni ora e sveglia

### Orario

L'orologio è in formato 24 ore. L'ora e la data vengono aggiornate automaticamente con la trasmissione DAB/DAB+ (se disponibile).

È anche possibile impostare l'ora e la data manualmente come segue. **(Solo quando l'unità è in standby)**

**1** Tenere premuto [HOUR / - TIME SET] per almeno 2 secondi.

**2** Imposta l'ora (ore e minuti).

- Premere ripetutamente [HOUR / - TIME SET] per regolare l'ora.
- Premere ripetutamente [MINUTE] per regolare i minuti.

**3** Premere [SNOOZE / BRIGHTNESS / ENTER].

**4** Imposta la data (giorno, mese e anno).

- Premere [TUNE / SELECT √, ^] per regolare l'impostazione e quindi premere [SNOOZE / BRIGHTNESS / ENTER].



- Regolare spesso l'orologio per assicurarne la precisione.

## Sveglia

È possibile impostare due sveglie con impostazioni diverse.

### Operazioni preliminari

- Accertarsi che l'ora sia impostata.

(Solo quando l'unità è in standby)

**1** Tenere premuto [ALARM/–SET, 1] o [ALARM/–SET, 2] per almeno 2 secondi.

- Se l'ora non è impostata, questa unità entrerà in modalità impostazione ora. Effettuare le impostazioni per l'ora.

**2** Mentre viene visualizzato “Sveglia 1 Impost” o “Sveglia 2 Impost”, premere [SNOOZE / BRIGHTNESS / ENTER].

**3** Impostare l'ora della sveglia.

- Premere ripetutamente [HOUR / –TIME SET] per regolare l'ora.
- Premere ripetutamente [MINUTE] per regolare i minuti.

**4** Premere [SNOOZE / BRIGHTNESS / ENTER] per confermare l'ora della sveglia.

**5** Premere [TUNE / SELECT  $\vee$ ,  $\wedge$ ] per selezionare la voce o impostazione desiderata e quindi premere [SNOOZE / BRIGHTNESS / ENTER].

- Impostare la sorgente audio.  
Fonte: Cicalino, DAB, FM  
Se è impostato FM o DAB, selezionare l'ultima stazione sintonizzata (“Ultimo ascolto”) o una stazione memorizzata come sorgente audio.

- Impostare il volume (da 8 (minimo) a 16 (massimo))

La sveglia si avvierà a basso volume ed il volume aumenterà gradualmente fino al livello preimpostato.

(La regolazione del volume fatta usando [VOLUME –, +] non influirà sul volume della sveglia.)

- Attivare la sveglia  
Sveglia: Off, On  
Selezionare “On” per attivare la sveglia.

### ■ Attivazione/disattivazione della sveglia

La sveglia suonerà all'ora impostata ogni giorno per una durata di 59 minuti. È possibile attivare/disattivare la sveglia come desiderato.

(Solo quando l'unità è in standby)

Premere [ALARM/–SET, 1] o [ALARM/–SET, 2] per attivare/disattivare la sveglia corrispondente.

- Quando la sveglia è attiva, verrà visualizzato l'indicatore sveglia corrispondente (“ $\odot$ ” o “ $\ominus$ ”).  
 $\odot$ <sub>1</sub> o  $\ominus$ <sub>2</sub>

### Per arrestare la sveglia che suona

Premere [ $\odot$ /I] o premere il pulsante sveglia corrispondente ([ALARM/–SET, 1] o [ALARM/–SET, 2]). Viene visualizzato “Allarme disatt.”.

### Per rinviare la sveglia che suona

Premere [SNOOZE / BRIGHTNESS / ENTER] per mettere la sveglia in modalità rinvia sveglia.

- L'unità passa in modalità standby e l'indicatore sveglia corrispondente (“ $\odot$ ” o “ $\ominus$ ”) lampeggia lentamente.  
 $\odot$ <sub>1</sub> o  $\ominus$ <sub>2</sub>
- L'intervallo di rinvio sveglia è di 5 minuti.
- Premendo [ $\odot$ /I] per accendere l'unità verrà anche arrestata la modalità rinvia sveglia.
- La sveglia funziona sia quando l'unità è accesa sia quando l'unità è in modalità standby.

## Timer di spegnimento

Il timer di spegnimento consente di spegnere l'unità dopo un tempo impostato.

Premere ripetutamente [SLEEP] per selezionare l'impostazione (in minuti).

– OFF, 30 minuti, 60 minuti, 90 minuti, 120 minuti

- Quando è impostato il timer di spegnimento, viene visualizzato "SLEEP".
- Per annullare, selezionare "OFF".
- Premendo [SLEEP] mentre è impostato il timer di spegnimento, è possibile verificare il tempo rimanente.

## Luminosità del display

Premere ripetutamente [SNOOZE / BRIGHTNESS / ENTER] per selezionare la luminosità del display desiderata (elevata, media, bassa).

- È possibile modificare la luminosità del display quando l'unità è accesa o in modalità standby.
- Non è possibile modificare la luminosità in modalità impostazione menu, o quando la sveglia suona o è rinviata.

## Impostazioni di sistema

- 1 Tenere premuto [– MENU] per almeno 2 secondi.

- 2 Premere [TUNE / SELECT √, ^] per selezionare "Sistema" e quindi premere [SNOOZE / BRIGHTNESS / ENTER].

- 3 Premere [TUNE / SELECT √, ^] per selezionare la voce o impostazione desiderata e quindi premere [SNOOZE / BRIGHTNESS / ENTER].
  - Per annullare l'impostazione mentre è in corso, premere [– MENU].
  - Se è presente un asterisco sul lato destro della voce di menu, il display mostra l'impostazione corrente della voce.

## Retroilluminazione

È possibile impostare la retroilluminazione del display in modo che si spenga automaticamente dopo 10 secondi di inattività.

- On: La retroilluminazione è sempre attiva.
- 10 sec: La retroilluminazione si disattiva dopo 10 secondi di inattività.

## Lingua

È possibile cambiare la lingua per la visualizzazione.

- English, Français, Deutsch, Italiano

## Ripristino valori di default

Selezionare "S" (Si) per resettare l'unità alle impostazioni predefinite di fabbrica.

- N (No), S (Si)

## Versione del software

Selezionare "S" (Si) per vedere la versione del software installato per questa unità.

- N (No), S (Si)

# Risoluzione dei problemi

Prima di richiedere assistenza, effettuare i seguenti controlli. In caso di dubbi su alcuni controlli o nel caso in cui le soluzioni indicate nella guida non risolvano il problema, rivolgersi al proprio rivenditore per le istruzioni.

## Ripristinare tutte le impostazioni predefinite in fabbrica

Impostare "Ripristino valori di default" nel menu System su "S" (Si). (→ 35)



- Le impostazioni vengono riportate ai valori predefiniti in fabbrica. È necessario effettuare nuovamente le impostazioni.

## Generale

**L'audio è distorto o non si sente alcun suono.**

- Regola il volume.
- Se l'adattatore CA o lampade a fluorescenza sono vicini ai cavi, tenere le altre apparecchiature e i relativi cavi lontani dai cavi di questo sistema.

**Questa unità non funziona.**

- Uno dei dispositivi di sicurezza di quest'unità potrebbe essersi attivato.
  - Premere [⏻/⏪] per mettere l'unità in standby.
    - Se l'unità non si spegne, scollegare l'adattatore CA dalla presa di rete CA. Dopo circa 30 secondi, ricollegare l'adattatore CA alla presa di rete CA. Attendere quindi circa 10 secondi.
  - Premere [⏻/⏪] per accendere l'unità. Se ancora non funziona, consultare il rivenditore.

## Radio

**La ricezione DAB/DAB+ è di scarsa qualità.**

- Allontanare l'antenna da computer, televisioni ed altri cavi.
- Spostare l'unità in un'altra posizione ed effettuare nuovamente una scansione completa.

**La ricezione è disturbata quando si ascolta una trasmissione radio.**

- Controllare e regolare l'antenna.
- Tentare di mantenere una certa distanza tra l'antenna e l'adattatore CA.
- Spegnere il televisore o altri lettori audio oppure allontanarli dall'unità.
- Tenere l'unità lontana dai cellulari se ci sono interferenze.

## Messaggi

**I seguenti messaggi possono venire visualizzati sul display dell'unità.**

**"Non memorizzata"**

- Le modifiche fatte alle impostazioni della sveglia sono incomplete. Le modifiche verranno perse.
- Le modifiche fatte alle impostazioni dell'ora sono incomplete. Le modifiche verranno perse.

**"Ness. Staz. DAB"**

- Nessuna stazione DAB/DAB+ disponibile.
- Controllare l'antenna.
- Spostare l'unità in un'altra posizione ed effettuare nuovamente una scansione completa.

**"Preselez. □ vuoto" ("□" indica un numero.)**

- Non ci sono stazioni memorizzate da selezionare. Memorizzare alcuni canali.

**"Nessun servizio"**

- Nessuna ricezione DAB/DAB+.

**"USB over current Rimuovere USB"**

- Il dispositivo USB sta usando troppa corrente. Scollegare il dispositivo USB. Quindi scollegare l'adattatore CA dalla presa CA di rete e quindi ricollegare l'adattatore CA alla presa CA di rete.
- Verificare il collegamento, potrebbe essere causato da un cavo difettoso.

## Manutenzione

Scollegare l'adattatore CA dalla presa elettrica prima di effettuare la manutenzione.

- **Pulire questa unità con un panno asciutto e morbido**
- Se l'unità è molto sporca, passare un panno inumidito e ben strizzato per rimuovere lo sporco, quindi un panno asciutto.
- Non utilizzare mai alcol, solventi per vernici o benzina per pulire questa unità.
- Prima di utilizzare panni chimici, leggere con attenzione le relative istruzioni.
- **Quando si smaltisce o si cede l'unità**

L'unità può mantenere memorizzate al proprio interno le impostazioni relative all'utente. Se si smaltisce o si cede questa unità, seguire la procedura indicata per ripristinare le impostazioni di fabbrica, cancellando le impostazioni effettuate dall'utente. (→ 36, "Ripristinare tutte le impostazioni predefinite in fabbrica")

## Specifiche

### ■ GENERALI

#### Alimentazione

##### Adattatore CA

##### Ingresso

CA da 100 V a 240 V, da 50/60 Hz, 0,5 A

##### Uscita

CC 5,0 V, 2,0 A, 10,0 W

##### Unità principale

##### Ingresso alimentazione elettrica

##### DC IN

CC 5 V, 2 A

##### Consumo di corrente

9 W

##### Consumo di corrente in standby

Circa 0,8 W

##### Batterie backup memoria

3 V (2×R6/LR6)

### Dimensioni (L×A×P)

150 mm×89 mm×90 mm  
(comprese le parti sporgenti)

### Massa

Senza batterie Circa 0,53 kg  
Con batterie Circa 0,58 kg

### Temperatura di esercizio

0 °C a +40 °C

### Umidità di esercizio

20% a 80% RH (senza condensa)

### ■ SEZIONE AMPLIFICATORE

#### Potenza in uscita

##### Potenza di uscita RMS

##### Canale anteriore

1 W Mono (8 Ω), 1 kHz, 10% THD

### ■ SEZIONE SINTONIZZATORE

Preselezione di memoria 10 stazioni FM

#### Modulazione di frequenza (FM)

##### Gamma di frequenza

87.50 MHz a 108.00 MHz (passo 50 kHz)

### ■ SEZIONE DAB

Memorie DAB 10 canali

#### Banda di frequenza (lunghezza d'onda)

##### Banda III

da 5A a 13F (174,928 MHz a 239,200 MHz)

#### Sensibilità \*BER 4x10<sup>-4</sup>

Requisito minimo -98 dBm

### ■ SEZIONE ALTOPARLANTI

#### Unità diffusori

Full Range 5 cm a cono×1

### ■ SEZIONE TERMINALI

#### Porta USB

##### Potenza porta USB (solo per carica)

USCITA CC 5 V 1 A



- Le specifiche possono essere modificate senza preavviso.
- La massa e le dimensioni sono approssimate.
- La distorsione armonica totale viene misurata con un analizzatore digitale di spettro.

Dank u voor de aankoop van dit product. Lees deze instructies zorgvuldig door voordat u dit product gebruikt en bewaar deze handleiding, zodat u deze later kunt raadplegen.

**Over de beschrijvingen die in deze handleiding staan**



- Doorverwijspagina's worden aangeduid als "→ ○○".

## Inhoudsopgave

Veiligheidsmaatregelen .....	39
Gids voor de bediening .....	40
Batterijen back-up geheugen (niet bijgeleverd) .....	41
De antenne voorbereiden .....	41
Stroombronnen .....	41
Toestel aan/stand-by .....	42
Luisteren naar DAB/DAB+ .....	42
Naar de FM-radio luisteren .....	44
Tijd- en alarminstellingen .....	45
Slaaptimer .....	47
Helderheid van het display .....	47
Systeeminstellingen .....	47
Verhelpen van ongemakken .....	48
Onderhoud .....	49
Specificaties .....	49

De markering van de productidentificatie bevindt zich op de onderkant van het toestel.

De symbolen op dit product stellen het volgende voor:

~	AC
==	DC
	Uitrusting klasse II (De constructie van het product is dubbel geïsoleerd.)
I	On
	Stand-by
	Alleen voor gebruik binnenshuis

### Conformiteitsverklaring (DoC)

"Panasonic Corporation" verklaart hierbij dat dit product conform de essentiële eisen en andere relevante bepalingen van Richtlijn 2014/53/EU is. Klanten kunnen een kopie van de originele DoC voor onze RE-producten downloaden vanaf onze DoC-server: <http://www.ptc.panasonic.eu> Neem contact op met de bevoegde vertegenwoordiger: Panasonic Marketing Europe GmbH, Panasonic Testing Centre, Winsbergring 15, 22525 Hamburg, Duitsland

### Het ontdoen van oude apparatuur.

Enkel voor de Europese Unie en landen met recycle systemen.



Dit symbool op de producten, verpakkingen en/of begeleidende documenten betekent dat gebruikte elektrische en elektronische producten niet samen mogen worden weggegooid met de rest van het huishoudelijk afval.

Voor een juiste verwerking, hergebruik en recycling van oude producten, gelieve deze in te leveren bij de desbetreffende inleverpunten in overeenstemming met uw nationale wetgeving.

Door ze op de juiste wijze weg te gooien, helpt u mee met het besparen van kostbare hulpbronnen en voorkomt u potentiële negatieve effecten op de volksgezondheid en het milieu.

Voor meer informatie over inzameling en recycling kunt u contact opnemen met uw plaatselijke gemeente.

Afhankelijk van uw nationale wetgeving kunnen er boetes worden opgelegd bij het onjuist weggoien van dit soort afval.

# Veiligheidsmaatregelen

## WAARSCHUWING

### Toestel

- Om het risico op brand, elektrische schokken of productschade te verkleinen,
  - Stel dit toestel niet bloot aan regen, vocht, druppels of spetters.
  - Plaats geen met vloeistof gevulde objecten, zoals vazen, op dit toestel.
  - Gebruik de aanbevolen accessoires.
  - Verwijder de afdekking niet.
  - Repareer dit toestel niet zelf. Laat onderhoud over aan gekwalificeerd onderhoudspersoneel.

### Netadapter

- Om het risico op brand, elektrische schokken of productschade te verkleinen,
  - Steek de stekker volledig in het stopcontact.
  - Trek niet aan de voedingskabel, buig hem niet en plaats er geen zware voorwerpen op.
  - Hanteer de stekker niet met natte handen.
  - Houd het hoofddeel van de stekker vast als u deze uit het stopcontact neemt.
  - Gebruik geen beschadigde stekker of stopcontact.
- De hoofdstekker schakelt het apparaat uit. Installeer het apparaat op een dergelijke wijze dat de hoofdstekker onmiddellijk uit het stopcontact kan worden getrokken.

## VOORZICHTIG

### Toestel

- Dit toestel kan tijdens het gebruik de interferentie van radio's ontvangen die veroorzaakt wordt door mobiele telefoons. In dat geval dient u de afstand tussen dit toestel en de mobiele telefoon te vergroten.

### Vermijd het gebruik in de volgende condities

- Extreme hoge of lage temperaturen tijdens gebruik, opslag of vervoer.
- Vervanging van een batterij door een van het verkeerde type.
- Wegwerpen van de batterij in het vuur of hete oven of mechanisch verbrijzelen of snijden van de batterij kan een explosie veroorzaken.
- Extreem hoge temperaturen en/of extreem lage druk die kan resulteren in een explosie of het brandbare vloeistof of gas.

### Batterij

- Gebruik geen oplaadbare batterijen.
- Er bestaat explosiegevaar als de batterij niet correct geplaatst wordt. Vervang de batterij alleen door één van het type dat door de fabrikant aanbevolen wordt.

- Het verkeerd hanteren van batterijen kan het lekken van elektrolyt tot gevolg hebben waardoor brand kan ontstaan.
  - Verwijder de batterijen als u van plan bent het toestel lange tijd niet te gebruiken of als het toestel uitsluitend op voeding zal werken. Bewaar ze op een koele, donkere plaats.
  - Verwarm de batterijen niet en stel deze niet bloot aan vuur.
  - Laat de batterij(en) niet lange tijd in een auto in direct zonlicht liggen terwijl de portieren en de raampjes gesloten zijn.
  - Probeer de batterijen nooit open te maken of kort te sluiten.
  - Laad geen alkaline of mangaanbatterijen op.
  - Gebruik geen batterijen waarvan de buitenlaag is afgehaald.
- Gebruik niet gelijktijdig een oude en een nieuwe batterij.
- Gebruik niet verschillende typen batterijen op hetzelfde moment.
- Neem voor het weggooiën van de batterijen contact op met de plaatselijke autoriteiten of uw verkoper en vraag wat de juiste weggooi methode is.

# Gids voor de bediening

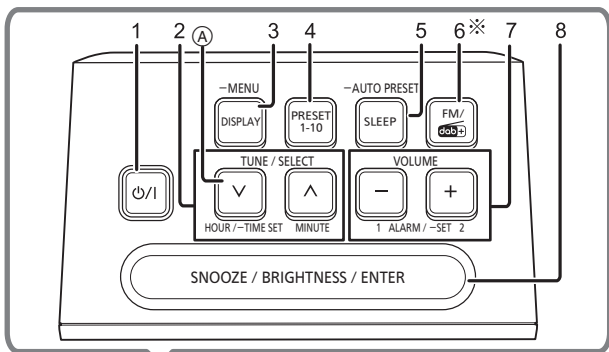

9 10

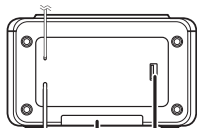

11 12

- 1 Schakelaar stand-by/on (⏻/I)
- 2 Selecteert de frequentie voor de radiobron  
Selecteert menu-item/instelling (In de stand-bymodus) Regelt de instelling van uur en minuten  
Ⓐ (In de stand-bymodus) Druk en houd ingedrukt om de tijdstellingenmodus binnen te gaan.
- 3 Verandert de weergegeven informatie
  - Houd ingedrukt om de menumodus binnen te gaan.
- 4 Bewaart of selecteert de met preset ingestelde radiozender
- 5 Stelt de slaaptimer in
  - Druk en houd ingedrukt om de automatische preset van FM-zenders uit te voeren.
- 6 Selecteert "DAB" of "FM" als de audiobron (→ 42, 44)  
\* Deze knop wordt aangeduid als [FM/ dab+] in deze gebruiksaanwijzing.
- 7 Regelt het volume (0 (minimum) tot 16 (maximum))  
(In de stand-bymodus)  
Alarm in-/uitschakelen
  - Druk en houd ingedrukt om de alarminstellingenmodus binnen te gaan.
- 8 Zet het alarm op snooze  
Verandert de helderheid van het display  
Bevestigt menu-items/-instelling
- 9 Display
- 10 Luidspreker  
De luidspreker heeft geen magnetische afscherming. Plaats dit toestel niet vlakbij PC's of andere magnetische apparaten.
- 11 Batterijvak
- 12 USB-poort voor laden van een apparaat (→ 42)



## Batterijen back-up geheugen (niet bijgeleverd)

De batterijen voor de back-up van het geheugen handhaven de klokinstellingen tijdens een stroomonderbreking. (Deze batterijen voorzien het toestel niet van stroom.)

Gebruik alkaline of mangaanbatterijen. Installeer de batterijen op een wijze dat de polen (+ en -) uitgelijnd zijn met die in het toestel.

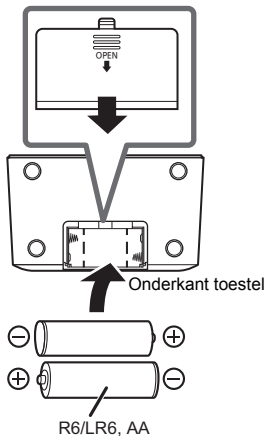

- “” zal branden op het display als geen batterij geplaatst is of als het batterijniveau onder het minimum is.
- Als de batterijen zwak zijn, knippert “” op het display. Vervang de batterijen door nieuwe.
- Sluit het toestel niet af van de stroombron wanneer de batterijen vervangen worden.

## De antenne voorbereiden

Dit toestel kan DAB/DAB+ en FM-zenders met de antenne ontvangen. Draai deel **A** van de antenne om de ontvangst te verbeteren.

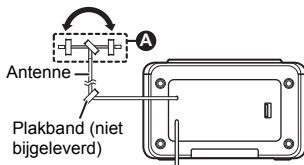

Aanduiding van de signaalsterkte



## Stroombronnen

Steek de netadapter stevig in het stopcontact.

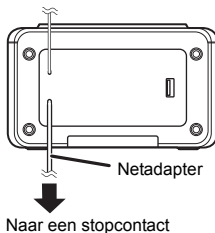

- Het toestel staat op stand-by wanneer de netadapter aangesloten wordt. Het primaire circuit staat altijd “onder spanning” zolang de netadapter op een elektrisch stopcontact aangesloten is.
- “0:00” knippert op het display als de tijd niet ingesteld is.

## Opladen van een apparaat

Het laden start wanneer een apparaat (nominale waarde: 5 V/1 A) aangesloten is op de USB-poort van dit toestel.

- Controleer op het scherm van het aangesloten apparaat, enz., of het opladen echt gestart is.

Compatibel apparaat  
(niet bijgeleverd)

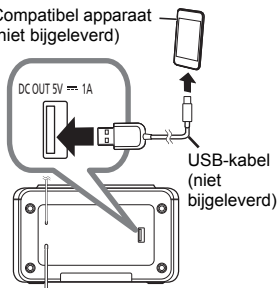

- U kunt het apparaat laden onafhankelijk van het feit dat het toestel ingeschakeld is of op stand-by staat.
- Er is een kabel nodig die compatibel is met uw apparaat. Gebruik de kabel die bij het apparaat geleverd is.
- Zelfs als u een kabel aansluit die compatibel met de USB-poort van dit toestel is, kan het toch zijn dat uw apparaat niet opgeladen wordt. Gebruik in dit geval de oplader die bij uw apparaat geleverd is.
- Afhankelijk van het apparaat dat u heeft kan het zijn dat andere opladers niet werken. Controleer vóór het gebruik de gebruiksaanwijzing van uw apparaat.
- Sluit geen apparaat op dit toestel aan waarvan de opgegeven waarde hoger is dan 5 V/1 A.
- Om te controleren of het laden klaar is, kijkt u naar het scherm van het aangesloten apparaat, enz.
- Is het eenmaal volledig opgeladen, maak de USB-kabel dan los van de USB-poort.
- Afhankelijk van het type en van de plaatsing van het apparaat dat op de USB-poort aangesloten is, kunt u mogelijk een verslechtering van de ontvangst van het radiosignaal opmerken.

## Toestel aan/stand-by

Druk op  $\left[ \text{⏻/⏮} \right]$  om het toestel in te schakelen.

- Wanneer u het toestel voor de eerste keer inschakelt, zal het de DAB-modus binnengaan en automatisch zenders gaan scannen. Het stelt de tijd en de datum in (als de datum beschikbaar is) en begint met afspelen van de eerste zender die gevonden wordt.
- Druk opnieuw op  $\left[ \text{⏻/⏮} \right]$  om het toestel op de stand-by-modus te zetten.



- Het toestel is zelfs in de stand-by-status niet volledig uitgeschakeld. Als u het toestel lange tijd niet zult gebruiken, raden wij aan, met het oog op energiebesparing, om de netstekker uit het stopcontact te trekken of de batterijen te verwijderen. Het toestel verbruikt zelfs in de stand-by-status een kleine hoeveelheid stroom. (→ 49)
- In de stand-by-modus worden de tijd en de datum weergegeven. (→ 45)

## Luisteren naar DAB/DAB+

### Vorbereidingen

- Schakel het toestel in.
- Druk herhaaldelijk op  $\left[ \text{FM/dab+} \right]$  om "DAB" te selecteren.

### Bewaren van zenders

De eerste keer dat u de DAB-modus binnengaat, of als de zenderlijst leeg is, zal het toestel de volledige scan- en opslagprocedure van de zenders uitvoeren.

U kunt de volledige scanprocedure uitvoeren als er een nieuwe zender is of als een zender beschikbaar wordt.

Druk op [– MENU] en houd die minstens 2 seconden ingedrukt om “Full scan” te selecteren en druk vervolgens op [SNOOZE / BRIGHTNESS / ENTER] om een volledige scan te starten.

- Druk om te annuleren op [– MENU] en houd die minstens 2 seconden ingedrukt.

### ■ Onbeschikbare zenders uit de lijst verwijderen

Dit toestel geeft de zenders die gesloten of niet langer beschikbaar zijn aan met een vraagteken voor de zendernaam. U kunt deze zenders uit de lijst met zenders verwijderen.

- 1 Druk minstens 2 seconden op [– MENU].
- 2 Druk op [TUNE / SELECT  $\vee$ ,  $\wedge$ ] om “Prune” te selecteren en druk vervolgens op [SNOOZE / BRIGHTNESS / ENTER].
- 3 Druk op [TUNE / SELECT  $\vee$ ] om “Y” (Ja) te selecteren en druk vervolgens op [SNOOZE / BRIGHTNESS / ENTER].
  - Om te annuleren drukt u op [TUNE / SELECT  $\wedge$ ] om “N” (Nee) te selecteren.

## Luisteren naar de bewaarde zenders

- 1 Druk op [TUNE / SELECT  $\vee$ ,  $\wedge$ ] om een zender uit de zenderlijst te selecteren.
- 2 Druk op [SNOOZE / BRIGHTNESS / ENTER] om af te stemmen op de geselecteerde zender.



- “” duidt op de secundaire servicezender. Secundaire servicezenders staan altijd naast hun primaire zender in de zenderlijst.

## Presetten van DAB/ DAB+-zenders

U kunt tot 10 DAB/DAB+ kanalen van te voren instellen.

- 1 Terwijl u naar een radio-uitzending luistert:  
Druk minstens 2 seconden op [PRESET 1-10].
- 2 Druk op [TUNE / SELECT  $\vee$ ,  $\wedge$ ] om het gewenste, met preset ingestelde kanaalnummer te selecteren en druk op [SNOOZE / BRIGHTNESS / ENTER].



- Het station dat een kanaal bezet, wordt gewist als een ander station met preset in dat kanaal ingesteld wordt.

## Luisteren naar DAB/ DAB+ voorkeuzezenders

Druk herhaaldelijk op [PRESET 1-10] om het gewenste kanaalnummer te selecteren.

## Handmatig afstemmen op 1 frequentieblok

U kunt handmatig afstemmen op 1 frequentieblok. Dit kan nuttig zijn als u de antenne aanpast voor de best mogelijk ontvangst en een bepaald frequentieblok scant voor het updaten van de zenderlijst.

- 1 Druk minstens 2 seconden op [– MENU].
- 2 Druk op [TUNE / SELECT √, ^] om “Manual tune” te selecteren en druk vervolgens op [SNOOZE / BRIGHTNESS / ENTER].
- 3 Druk op [TUNE / SELECT √, ^] om het frequentieblok te selecteren dat in uw regio ontvangen kan worden en druk vervolgens op [SNOOZE / BRIGHTNESS / ENTER]. Het display toont de ontvangen signaalsterkte van het geselecteerde frequentieblok. Pas de antenne aan om de beste ontvangst te verkrijgen.



Drempelaanduiding

Regel de antenne zo dat de ontvangen signaalsterkte (dichte rechthoekjes) de drempelaanduiding overschrijden.

## Bekijken van beschikbare informatie

U kunt verschillende soorten informatie over de DAB/DAB+-uitzending bekijken, zoals dynamische label-informatie (indien beschikbaar), signaalsterkte, type programma, naam ensemble, frequentie, bitsnelheid, DAB-variant en datum.

Druk herhaaldelijk op [DISPLAY] om de beschikbare informatie te bekijken.

## Naar de FM-radio luisteren

U kunt tot 10 FM-kanalen als voorkeuze instellen.

### Vorbereidingen

- Schakel het toestel in.
- Druk herhaaldelijk op [FM/dab+] om “FM” te selecteren.

## Zenders automatisch als voorkeuze instellen

Houd [– AUTO PRESET] gedurende minstens 2 seconden ingedrukt.

(Is deze stap eenmaal uitgevoerd dan zullen alle eerder met preset ingestelde zenders gewist zijn.)

- De automatische voorkeuze-instelling begint met de laagste frequentie.
- De tuner begint in toenemende volgorde alle stations die het kan ontvangen op de kanalen in te stellen.
- Druk om te annuleren op [TUNE / SELECT √, ^]. (De gewiste zenders zullen niet gecupereerd worden.)

## Luisteren naar voorkeuzezenders

Druk herhaaldelijk op [PRESET 1-10] om het gewenste kanaalnummer te selecteren.

## ■ Afstemmen op een zender

Druk op [TUNE / SELECT  $\vee$ ,  $\wedge$ ] en houd die ingedrukt tot de frequentie snel begint te veranderen.

- Het toestel stopt wanneer het een zender vindt.



- Druk herhaaldelijk op [TUNE / SELECT  $\vee$ ,  $\wedge$ ] om handmatig naar de gevraagde zender te zoeken.

## ■ Handmatig instellen van de voorkeuzezenders

**1** Terwijl u naar een radio-uitzending luistert:

Druk minstens 2 seconden op [PRESET 1-10].

**2** Druk op [TUNE / SELECT  $\vee$ ,  $\wedge$ ] om het gewenste, met preset ingestelde kanaalnummer te selecteren en druk op [SNOOZE / BRIGHTNESS / ENTER].



- Het station dat een kanaal bezet, wordt gewist als een ander station met preset in dat kanaal ingesteld wordt.

## Bekijken van beschikbare informatie

Dit toestel kan de tekstgegevens tonen die uitgezonden worden door het Radio Data System dat in sommige gebieden beschikbaar is, zoals radiotekst, programmadienst, programmatype en datum.

Druk herhaaldelijk op [DISPLAY] om de beschikbare informatie te bekijken.



- Radio Data System kan mogelijk niet beschikbaar zijn als de ontvangst slecht is.

## Tijd- en alarminstellingen

### Tijd

Dit is een 24-uurs klok. De tijd en de datum worden automatisch bijgewerkt met de DAB/ DAB+-uitzending (indien beschikbaar).

U kunt de tijd en de datum ook als volgt handmatig instellen.

**(Alleen als het toestel in de stand-bymodus staat)**

**1** Druk minstens 2 seconden op [HOUR / – TIME SET].

**2** Stel de tijd in. (Uren en minuten)

- Druk herhaaldelijk op [HOUR / – TIME SET] om het uur in te stellen.
- Druk herhaaldelijk op [MINUTE] om de minuten in te stellen.

**3** Druk op [SNOOZE / BRIGHTNESS / ENTER].

**4** Stel de datum in. (Dag, maand en jaar)

- Druk op [TUNE / SELECT  $\vee$ ,  $\wedge$ ] om de instelling aan te passen en druk vervolgens op [SNOOZE / BRIGHTNESS / ENTER].



- Stel de klok regelmatig opnieuw in om diens nauwkeurigheid te handhaven.

## Alarm

U kunt twee alarmen met verschillende instellingen naar wens instellen.

### Vorbereidingen

- Controleer of de tijd ingesteld is.

**(Alleen als het toestel in de stand-bymodus staat)**

- 1** Druk minstens 2 seconden op [ALARM/–SET, 1] of [ALARM/–SET, 2].
  - Als de tijd niet ingesteld is, zal dit toestel de tijdinstantellingenmodus binnegaan. Maak de instellingen voor de tijd.
- 2** Druk terwijl “Alarm 1 Setup” of “Alarm 2 Setup” weergegeven worden op [SNOOZE / BRIGHTNESS / ENTER].
- 3** Stel de alarmtijd in.
  - Druk herhaaldelijk op [HOUR / –TIME SET] om het uur in te stellen.
  - Druk herhaaldelijk op [MINUTE] om de minuten in te stellen.
- 4** Druk op [SNOOZE / BRIGHTNESS / ENTER] om de alarmtijd te bevestigen.
- 5** Druk op [TUNE / SELECT ∨, ∧] om het gewenste item of instelling te selecteren en druk vervolgens op [SNOOZE / BRIGHTNESS / ENTER].
  - Stel de audiobron in.  
Source: Buzzer, DAB, FM  
Als FM of DAB ingesteld is, selecteer dan de laatste zender waarop afgestemd is (“Last listened”), of een voorkeuzezender, als de audiobron.

- Stel het volume in (8 (minimum) tot 16 (maximum))  
Het alarm start op een laag niveau en neemt geleidelijk toe tot het van te voren ingestelde niveau.  
(Een volume-aanpassing gemaakt met gebruik van [VOLUME –, +] zal niet van invloed zijn op het volume van het alarm.)
- Schakel het alarm in  
Alarm: Off, On  
Selecteer “On” om het alarm in te schakelen.



### ■ Het alarm in-/uitschakelen

Het alarm zal iedere dag op de ingestelde tijd gedurende 59 minuten klinken.

U kunt het alarm naar wens in-/uitschakelen.

**(Alleen als het toestel in de stand-bymodus staat)**

Druk op [ALARM/–SET, 1] of [ALARM/–SET, 2] om het overeenkomstige alarm in/uit te schakelen.

- De overeenkomstige alarmandauiding (“” of “”) zal weergegeven worden als het alarm wordt ingeschakeld.



### De alarmgeluid stoppen

Druk op [/I] of druk op de overeenkomstige alarmknop ([ALARM/–SET, 1] of [ALARM/–SET, 2]).

“Alarm off” wordt weergegeven.

### Om het alarmgeluid te snoozen

Druk op [SNOOZE / BRIGHTNESS / ENTER] om het alarm op de snooze-modus te zetten.

- Het toestel zal naar de stand-bymodus schakelen en de overeenkomstige alarmandauiding (“” of “”) knippert langzaam.
- Het snooze-interval is 5 minuten.
- Door op [/I] te drukken om het toestel in te schakelen zal ook de snooze-modus stoppen.
- Het alarm werkt zowel in de modus toestel aan als stand-by.

## Slaaptimer

De slaaptimer kan het apparaat na het verstrijken van een ingestelde tijd uitschakelen.

Druk herhaaldelijk op [SLEEP] om de instelling (in minuten) te selecteren.

– Sleep off, 30 minutes, 60 minutes, 90 minutes, 120 minutes

- “SLEEP” wordt weergegeven wanneer de slaaptimer ingesteld is.
- Selecteer “Sleep off” om te wissen.
- Door op [SLEEP] te drukken terwijl de slaaptimer ingesteld is, kunt u de resterende tijd checken.

## Helderheid van het display

Druk herhaaldelijk op [SNOOZE / BRIGHTNESS / ENTER] om de gewenste helderheid van het display te selecteren (helder, minder helder, gedimd).

- U kunt de helderheid van het display veranderen als het toestel ingeschakeld is of als het op stand-by staat.
- U kunt de helderheid niet veranderen tijdens de menu-instellingenmodus of wanneer het alarm klinkt of op snooze staat.

## Systeeminstellingen

- 1 Druk minstens 2 seconden op [– MENU].
- 2 Druk op [TUNE / SELECT  $\vee$ ,  $\wedge$ ] om “System” te selecteren en druk vervolgens op [SNOOZE / BRIGHTNESS / ENTER].

- 3 Druk op [TUNE / SELECT  $\vee$ ,  $\wedge$ ] om het gewenste item of instelling te selecteren en druk vervolgens op [SNOOZE / BRIGHTNESS / ENTER].

- Druk op [– MENU] om de instelling halverwege te annuleren.
- Als er een asterisk rechts van het menu-item is, toont het display de huidige instelling van het item.

### Backlight

U kunt de achtergrondverlichting van het display instellen om na 10 seconden inactiviteit automatisch uit te schakelen.

- On: De achtergrondverlichting is altijd ingeschakeld.
- 10 sec: De achtergrondverlichting schakelt uit na 10 seconden inactiviteit.

### Language

U kunt de taal van het display veranderen.

- English, Français, Deutsch, Italiano

### Factory Reset

Selecteer “Y” (Ja) om het toestel op de standaardinstellingen van de fabriek te resetten.

- N (Nee), Y (Ja)

### Software ver

Selecteer “Y” (Ja) om de software-versie te zien die voor dit toestel geïnstalleerd is.

- N (Nee), Y (Ja)

# Verhelpen van ongemakken

Voer eerst de onderstaande controles uit voordat u het apparaat laat repareren. Als u twijfelt aan het resultaat van enkele controles, of als de oplossingen die door de volgende gids worden voorgesteld het probleem niet verhelpen, neem dan contact op met uw verkoper voor advies.

## Alle instellingen opnieuw op de fabrieksinstellingen zetten

Zet "Factory Reset" in het Systemmenu op "Y" (Ja). (→ 47)



- De instellingen worden weer op de fabrieksinstellingen gezet. U dient de instellingen weer in te stellen.

## Algemeen

### Het geluid is vervormd of er is geen geluid.

- Regel het volume.
- Als de netadapter of fluorescent licht vlakbij de snoeren aanwezig is, houd andere toestellen en snoeren dan op afstand van de kabels.

### Het toestel werkt niet.

- Een van de beveiligingen van het toestel kan in werking zijn getreden.
  - ① Druk op [⏻/⏪] om het toestel op stand-by te zetten.
    - Als het toestel niet uitgeschakeld wordt, trek dan de netadapter uit het stopcontact. Steek de netadapter na ongeveer 30 seconden weer in het stopcontact. Wacht daarna ongeveer 10 seconden.
  - ② Druk op [⏻/⏪] om het in te schakelen. Neem contact op met uw verkoper als het toestel nog steeds niet bediend kan worden.

## Radio

### DAB/DAB+-ontvangst is gering.

- Houd de antenne verwijderd van de computers, televisies en andere kabels en snoeren.
- Breng het toestel naar een andere plaats en voer opnieuw volledig scannen uit.

### Tijdens het luisteren naar een radio-uitzending is de ontvangst statisch of met ruis.

- Controleer en regel de antenne.
- Probeer een bepaalde afstand aan te houden tussen de antenne en de netadapter.
- Schakel de TV of andere audiospelers uit of scheidt ze van dit toestel.
- Houd dit toestel op afstand van mobiele telefoons als er interferentie is.

## Berichten

### De volgende berichten kunnen op het display van het toestel verschijnen.

#### "Alarm Not saved"

- De veranderingen die op de alarminstellingen aangebracht zijn, zijn onvolledig. De veranderingen zullen verloren gaan.

#### "No DAB Station"

- Geen DAB/DAB+-zender beschikbaar.
- Controleer de antenne.
- Breng het toestel naar een andere plaats en voer opnieuw volledig scannen uit.

#### "Preset Empty" (" geeft een nummer aan.)

- Er zijn geen met preset ingestelde -zenders die geselecteerd kunnen worden. Stel enkele kanalen in met preset.

#### "Service Invalid"

- Geen DAB/DAB+-ontvangst.

#### "Time Not saved"

- De veranderingen die op de tijdstellingen aangebracht zijn, zijn onvolledig. De veranderingen zullen verloren gaan.

#### "USB over current remove USB"

- Het USB-apparaat gebruikt te veel stroom. Sluit het USB-apparaat af. Sluit vervolgens de netadapter af van het stopcontact, en sluit de netadapter daarna weer aan op het stopcontact.
- Controleer de aansluiting, het zou door een defecte kabel veroorzaakt kunnen zijn.



## Onderhoud

Sluit de netadapter af van het stopcontact voorafgaand aan het onderhoud.

### ■ Reinig dit apparaat met een zachte, droge doek

- Als het toestel erg vuil is, wring dan een met water nat gemaakte doek goed uit en veeg het vuil weg. Neem het toestel vervolgens met een droge doek af.
- Gebruik nooit alcohol, verfverdunder of benzine om dit apparaat te reinigen.
- Voordat u chemisch behandelde doekjes gebruikt, dient u de instructies van het doekje zorgvuldig te lezen.

### ■ Weggooien of verhuizen van dit toestel

Het toestel kan de informatie van de gebruikersinstellingen behouden. Als u dit toestel weggooit, of omdat u het weggooit of omdat u het aan iemand anders geeft, volg dan de procedure om alle instellingen weer op de fabrieksinstellingen te zetten en de gebruikerinstellingen te wissen. (→ 48, "Alle instellingen opnieuw op de fabrieksinstellingen zetten")

## Specificaties

### ■ ALGEMEEN

#### Stroomtoevoer

##### Netadapter

**Ingang** AC 100 V tot 240 V, 50/60 Hz, 0,5 A

**Uitgang** DC 5,0 V, 2,0 A, 10,0 W

##### Hoofdtoestel

##### Ingang stroomtoevoer

**DC IN** DC 5 V, 2 A

**Stroomverbruik** 9 W

**Stroomverbruik tijdens de stand-by-modus**  
Ong. 0,8 W

##### Batterijen back-up geheugen

3 V (2×R6/LR6)

### Afmetingen (B×H×D)

150 mm×89 mm×90 mm  
(met inbegrip van uitsteeksels)

### Massa

**Zonder batterijen** Ong. 0,53 kg

**Met batterijen** Ong. 0,58 kg

### Bereik bedrijfstemperatuur

0 °C tot +40 °C

### Bereik bedrijfsvochtigheid

20% tot 80% RH (geen condens)

## ■ VERSTERKER

### Uitgangsvermogen

#### RMS uitgangsvermogen

##### Voorkanaal

1 W Mono (8 Ω), 1 kHz, 10% THD

## ■ TUNER

### Preset geheugen

FM 10 zenders

### Frequentiemodulatie (FM)

#### Frequentiebereik

87,50 MHz tot 108,00 MHz (50 kHz stap)

## ■ DAB

### DAB-geheugens

10 kan.

### Frequentieband (golflengte)

#### Band III

5A tot 13F (174,928 MHz tot 239,200 MHz)

### Gevoeligheid \*BER $4 \times 10^{-4}$

#### Min. Vereisten

-98 dBm

## ■ LUIDSPREKERS

### Luidsprekereenheid

#### Volledig bereik

5 cm conus type×1

## ■ AANSLUITINGEN

### USB-poort

#### Vermogen USB-poort (alleen voor laden)

DC OUT 5 V 1 A



- De specificaties zijn zonder voorgaande kennisgeving aan wijzigingen onderhevig.
- Gewicht en afmetingen zijn bij benadering.
- De totale harmonische vervorming werd door een digitale spectrumanalysator gemeten.

Tak fordi du har købt dette produkt. Læs venligst disse instruktioner omhyggeligt igennem, før du anvender dette produkt, og gem vejledningen til fremtidig brug.

**Om beskrivelserne i denne betjeningsvejledning**



- De sider, der henvises til, er angivet som "→ ○○".

## Indholdsfortegnelse

Sikkerhedsforholdsregler .....	51
Kontrolreferencevejledning .....	52
Batterier til sikkerhedskopiering af hukommelse (medfølger ikke).....	53
Klargøring af antenne .....	53
Strømkilder .....	53
Sæt enheden på standby .....	54
At lytte til DAB/DAB+ .....	54
At lytte til FM-radio .....	56
At lukkeslæts- og alarmindstillinger.....	57
Sleep-timer .....	59
Vis lysstyrke .....	59
Systemindstillinger .....	59
Fejlfinding .....	60
Vedligeholdelse .....	61
Specifikationer .....	61

Produktidentifikationsmærkningen findes på apparatets bund.

Symbolerne på dette produkt repræsenterer følgende:

~	AC
==	DC
	Klasse II udstyr (Fremstillingen af produktet omfatter en dobbelt isolering.)
	Tændt
	Standby
	Kun til indendørs brug

### Overensstemmelseserklæring (DoC)

Herved erklærer "Panasonic Corporation", at dette produkt opfylder de væsentlige krav og andre relevante forskrifter i Direktiv 2014/53/EU.

Kunderne kan downloade en kopi af den originale overensstemmelseserklæring (DoC) for vores RE-produkter fra serveren DoC:

<http://www.ptc.panasonic.eu>

Kontakt til autoriseret repræsentant:  
Panasonic Marketing Europe GmbH,  
Panasonic Testing Centre, Winsbergring  
15, 22525 Hamburg, Tyskland

### Indsamling af elektronikskrot

Kun for Den Europæiske Union og lande med retursystemer



Dette symbol på produkter, emballage og/eller ledsagedokumenter betyder, at brugte elektriske og elektroniske produkter ikke må blandes med almindeligt husholdningsaffald.

For korrekt behandling, indsamling og genbrug af gamle produkter, skal du tage dem til indsamlingssteder i overensstemmelse med den nationale lovgivning.

Ved at skaffe sig af med dem på korrekt vis hjælper du med til at spare værdifulde ressourcer og forhindre eventuelle negative påvirkninger af menneskers sundhed og miljøet.

Ønsker du mere udførlig information om indsamling og genbrug skal du kontakte din kommune.

Usagkyndig bortskaffelse af elektronikskrot og batterier kan eventuelt udløse bødeforlæggelse.

# Sikkerhedsforholdsregler

## ADVARSEL

### Apparat

- For at mindske risikoen for brand, elektrisk stød eller produktskade,
  - Dette apparat må ikke udsættes for regn, fugt, dryp eller sprøjt.
  - Genstande, der indeholder væsker, såsom vaser, må ikke placeres oven på apparatet.
  - Benyt anbefalet tilbehør.
  - Dæksler må ikke fjernes.
  - Du må ikke selv reparere dette apparat. Vedligeholdelse må udelukkende udføres af kvalificerede teknikere.

### Lysnetadapter

- For at mindske risikoen for brand, elektrisk stød eller produktskade,
  - Indsæt stikproppen helt ind i stikdåsen eller elkontakten.
  - Lad være med at bøje eller trække i ledningen eller stille tunge genstande på den.
  - Rør ikke stikket med våde hænder.
  - Hold fast på stikproppen, når du trækker ledningen ud.
  - Brug aldrig en ødelagt stikprop eller stikdåse.
- Strømskaltet anvendes til at afbryde enheden med. Installer denne enhed så strømskaltet øjeblikkeligt kan tages ud af stikkontakten.

## FORSIGTIG

### Apparat

- Dette apparat kan modtage radiointerferens under brug pga. af tændte mobiltelefoner. Hvis der forekommer interferens, skal du øge afstanden mellem dette apparat og mobiltelefonen.

### Undgå brug under følgende forhold

- Ekstremt høje eller lave temperaturer under brug, opbevaring eller transport.
- Udskiftning af et batteri med en forkert type.
- Bortskaffelse af et batteri på åben ild eller i en varm ovn eller mekanisk knusning eller opskæring af et batteri kan medføre eksplosion.
- Ekstremt høje temperaturer og/eller et ekstremt lavt lufttryk, som kan medføre eksplosion eller lækage af brændbare væsker eller gasser.

### Batteri

- Man må ikke bruge genopladelige batterier.
- Fare for eksplosion, hvis batteriet ikke udskiftes korrekt. Udskift kun med den type, der anbefales af fabrikanten.
- En forkert håndtering af batterier kan forårsage lækage fra elektrolyten, og dette kan udløse en brand.

- Fjern batterierne, hvis du ikke skal anvende enheden i længere tid, eller hvis enheden udelukkende skal køre på vekselstrøm. Opbevar den køligt og mørkt.
- Udsæt dem ikke for varme eller direkte ild.
- Batteriet eller batterierne må ikke udsættes for direkte sollys i en bil i en længere periode, hvor døre eller vinduer er lukket.
- Skil dem ikke ad, og lad være med at kortslutte dem.
- Alkaline- eller manganbatterier må ikke genoplades.
- Brug ikke batterier, hvis beklædning er taget af.
- Man må ikke blande nye og gamle batterier sammen.
- Man må ikke bruge forskellige typer batterier på samme tid.
- Kontakt de lokale myndigheder eller din forhandler for at spørge om den korrekte bortskaffelsesmetode for batterierne.

# Kontrolreferencevejledning

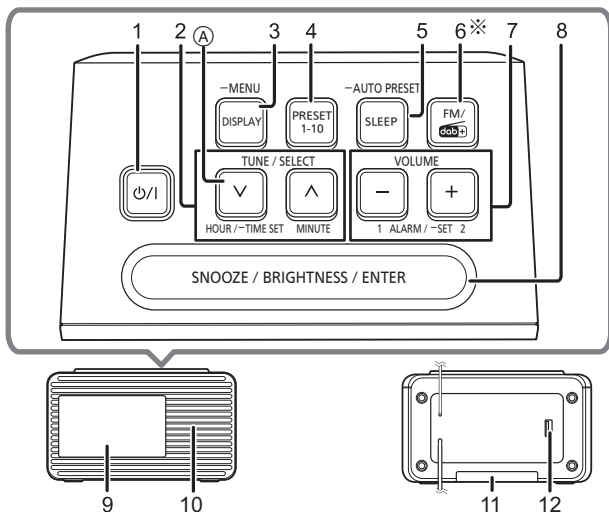



- 1 Standby/tænd afbryder (⏻/I)
- 2 Vælger frekvens for radiokilden  
Vælger menuelement/indstilling  
(Under standby) Justerer time- og minutindstillingen  
Ⓐ (Under standby) Tryk på og hold inde for at gå til tidsindstillingsfunktionen.
- 3 Ændrer de viste oplysninger
  - Tryk og hold inde for at gå ind i menuen.
- 4 Gemmer eller vælger den forudindstillede radiostation
- 5 Indstiller sleep-timeren
  - Tryk på og hold inde for at udføre automatisk forudindstilling af FM-stationer.
- 6 Vælger "DAB" eller "FM" som lydkilde (→ 54, 56)  
※ Denne knap er angivet som [FM/dab+] i denne betjeningsvejledning.
- 7 Indstiller lydstyrken (0 (min.) til 16 (maks.))  
(Under standby)  
Tænd/sluk for alarm
  - Tryk på og hold inde for at gå til alarmindstillingsfunktionen.
- 8 Sætter alarmen på snooze-funktion  
Ændrer displayets lysstyrke  
Bekræfter menuelementer/indstilling
- 9 Vis
- 10 Højtaler  
Højtaleren har ingen magnetisk afskærmning. Anbring ikke denne enhed i nærheden af pc'er eller andre magnetiske anordninger.
- 11 Batterirum
- 12 USB-port til opladning af en anordning (→ 54)

## Batterier til sikkerhedskopiering af hukommelse (medfølger ikke)

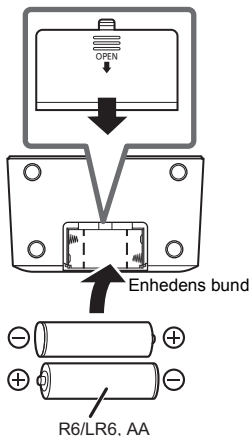
Batterierne til sikkerhedskopiering af hukommelsen gemmer urets indstillinger under en strømafbrydelse. (Disse batterier strømforsyner ikke enheden.) Brug alkaline- eller manganbatterier. Installer batterierne, så polerne (+ og -) er justeret med polerne i enheden.



- “” lyser på displayet, hvis der ikke er isat batteri, eller når batteriniveauet er under minimum.
- Hvis batterierne har lav kapacitet, blinker “” i displayet. Udskift batterierne med nogle nye.
- Afbryd ikke enheden fra strømkilden, når du udskifter batterier.

## Klargøring af antenne

Denne enhed kan modtage DAB/DAB+ og FM-stationer med antennen. Drej antennens del **A** for at forbedre modtagelsen.

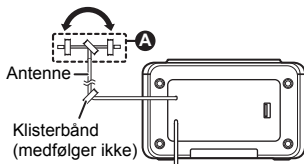

Indikator for signalstyrke



## Strømkilder

Sæt lysnetadapteren korrekt i vægkontakten.

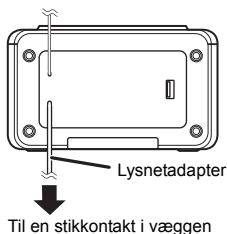

- Enheden er på standby, når lysnetadapteren er tilsluttet. Det primære kredsløb er altid "live", så længe lysnetadapteren er tilsluttet en elektrisk kontakt.
- "0:00" blinker i displayet, hvis der ikke er indstillet klokkeslæt.

## Opladning af en anordning

Opladningen starter, når en anordning (mærkeværdi: 5 V/1 A) er tilsluttet denne enheds USB-port.

- På skærmen for den tilsluttede anordning osv. bekræftes for at sikre, at opladningen er startet.

Kompatibel anordning (medfølger ikke)

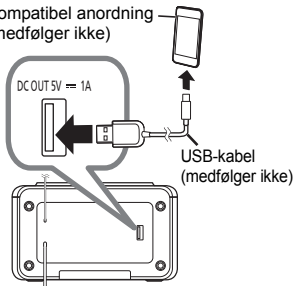

- Du kan oplade anordningen, uanset om enheden er tændt eller på standby.
- Et kabel, som er kompatibelt med din enhed, er påkrævet. Brug det medfølgende kabel.
- Selv om du tilslutter et kabel, som er kompatibelt med USB-porten på denne enhed, oplades din anordning muligvis ikke. I så fald skal du bruge den oplader, som fulgte med anordningen.
- Afhængigt af din anordning, virker andre opladere muligvis ikke. Læs betjeningsvejledningen for din anordning før brug.
- Tilslut ikke en anordning med en nominel værdi, der er højere end 5 V/1 A med denne enhed.
- Kig på skærmen på den tilsluttede anordning osv. for at kontrollere om opladningen er fuldført.
- Fjern USB-kablet fra USB-porten, når anordningen er fuldt opladet.
- Afhængigt af typen og placeringen af anordningen, som er tilsluttet USB-porten, vil du måske lægge mærke til en forringelse af radiosignalmotagelsen.

## Sæt enheden på standby

Tryk på [⏻/⏮] for at tænde enheden.

- Første gang du tænder enheden, går den i DAB-tilstand og scanner automatisk efter stationer. Den indstiller dato og klokkeslæt (hvis der er tilgængelige data) og begynder at spille den første station, den finder.
- Tryk på [⏻/⏮] igen for at sætte enheden på standby.



- Enheden slukkes ikke helt, ej heller når den er på standby. For at spare på energien skal du, hvis du ikke skal bruge enheden i længere tid, tage stikket ud af stikkontakten eller fjerne batterierne. Enheden forbruger en smule strøm, selv om den er på standby. (→ 61)
- I standby-tilstand vises klokkeslæt og dato. (→ 57)

## At lytte til DAB/ DAB+

### Klargøring

- Tænd for apparatet.
- Tryk på [FM/dab+] flere gange for at vælge "DAB".

### Lagring af stationer

Første gang du går i DAB-tilstand, eller hvis stationen er tom, starter enheden en fuld scanning og lagrer alle stationer.

Du kan udføre proceduren for en fuld scanning, når der er en ny station, eller en station bliver tilgængelig.

Tryk på og hold [– MENU] inde i mindst 2 sekunder for at vælge "Full scan", og tryk derefter på [SNOOZE / BRIGHTNESS / ENTER] for at begynde en fuld scanning.

- For at annullere skal du trykke på og holde [– MENU] inde i mindst 2 sekunder.

### ■ Fjernelse af stationer, der er angivet som ikke-tilgængelige

Denne enhed angiver de stationer, som er lukkede, eller som ikke længere er tilgængelige, med et spørgsmålstegn foran stationsnavnet. Du kan fjerne disse stationer fra listen over stationer.

- 1 Tryk på og hold [– MENU] inde i mindst 2 sekunder.
- 2 Tryk på [TUNE / SELECT  $\vee$ ,  $\wedge$ ] for at vælge "Prune", og tryk derefter på [SNOOZE / BRIGHTNESS / ENTER].
- 3 Tryk på [TUNE / SELECT  $\vee$ ] for at vælge "Y" (Ja), og tryk derefter på [SNOOZE / BRIGHTNESS / ENTER].
  - For at annullere skal du trykke på [TUNE / SELECT  $\wedge$ ] for at vælge "N" (Nej).

## At lytte til lagrede stationer

- 1 Tryk på [TUNE / SELECT  $\vee$ ,  $\wedge$ ] for at vælge en station fra stationslisten.
- 2 Tryk på [SNOOZE / BRIGHTNESS / ENTER] for at tune ind på den valgte station.



- "▼" angiver en sekundær servicestation. Sekundære servicestationer er altid angivet ved siden af deres primære station på listen over stationer.

## Forudindstilling af DAB/DAB+-stationer

Du kan forudindstille op til 10 DAB/DAB+ kanaler.

- 1 Mens du lytter til en radioudsendelse:  
Tryk på og hold [PRESET 1-10] inde i mindst 2 sekunder.
- 2 Tryk på [TUNE / SELECT  $\vee$ ,  $\wedge$ ] for at vælge det ønskede forudindstillede kanalnummer, og tryk derefter på [SNOOZE / BRIGHTNESS / ENTER].



- Den station, der optager en kanal, slettes, hvis en anden station forudindstilles til den pågældende kanal.

## At lytte til forudindstillede DAB/DAB+-stationer

Tryk på [PRESET 1-10] gentagne gange for at vælge det ønskede kanalnummer.

## Manuel tuning af 1 frekvensblok

Du kan udføre manuel tuning af 1 frekvensblok. Dette kan være nyttigt, når du justerer antennen for at opnå den bedst mulige modtagelse og scanner en bestemt frekvensblok for at opdatere listen over stationer.

- 1 Tryk på og hold [– MENU] inde i mindst 2 sekunder.
- 2 Tryk på [TUNE / SELECT v, ^] for at vælge "Manual tune", og tryk derefter på [SNOOZE / BRIGHTNESS / ENTER].
- 3 Tryk på [TUNE / SELECT v, ^] for at vælge den frekvensblok, der kan modtages i dit område, og tryk derefter på [SNOOZE / BRIGHTNESS / ENTER].  
Displayet viser modtagelsessignalet styrke for den valgte frekvensblok. Juster antennen for at opnå den bedste modtagelse.



Tærskelindikator

Juster antennen, så modtagelsessignalet styrke (udfyldte rektangler) overstiger tærskelindikatoren.

## Visning af tilgængelig information

Du kan få vist forskellige oplysninger om DAB/DAB+-udsendelser, som f.eks. dynamisk mærkatinformation (hvis tilgængelig), signalstyrke, programtype, gruppenavn, frekvenser, bithastighed, DAB-variant og dato.

Tryk på [DISPLAY] flere gange for at få vist den tilgængelige information.

## At lytte til FM-radio

Du kan forudindstille op til 10 FM-kanaler.

### Klargøring

- Tænd for enheden.
- Tryk på [FM/dab+] flere gange for at vælge "FM".

## Forudindstiller stationer automatisk

Tryk på og hold [– AUTO PRESET] inde i mindst 2 sekunder.

(Når du har udført dette trin, slettes alle tidligere forudindstillede stationer.)

- Den automatiske forudindstilling begynder med den laveste frekvens.
- Tuneren starter med at forudindstille alle de stationer, den kan modtage i kanalerne i stigende rækkefølge.
- Tryk på [TUNE / SELECT v, ^] for at annullere. (Slettede stationer gendannes ikke.)

## At lytte til forudindstillede stationer

Tryk på [PRESET 1-10] gentagne gange for at vælge det ønskede kanalnummer.



## ■ Sådan tuner du ind på en station

Tryk på og hold [TUNE / SELECT √, ^] inde, indtil frekvensen begynder at skifte hurtigt.

- Enheden stopper med at tune ind, når den finder en station.



- Tryk på [TUNE / SELECT √, ^] gentagne gange for at søge efter den ønskede station manuelt.

## ■ Forudindstilling af stationer manuelt

**1** Mens du lytter til en radioudsendelse:

Tryk på og hold [PRESET 1-10] inde i mindst 2 sekunder.

**2** Tryk på [TUNE / SELECT √, ^] for at vælge det ønskede forudindstillede kanalnummer, og tryk derefter på [SNOOZE / BRIGHTNESS / ENTER].



- Den station, der optager en kanal, slettes, hvis en anden station forudindstilles til den pågældende kanal.

## ■ Visning af tilgængelig information

Denne enhed kan vise de tekstdata, der overføres af Radio Data System, som er tilgængeligt i visse områder, som f.eks. radiotekst, programservice, programtype og dato.

Tryk på [DISPLAY] flere gange for at få vist den tilgængelige information.



- Radio Data System er muligvis ikke tilgængelig, hvis der er dårlige modtagelsesforhold.

## Klokkeslæts- og alarmindstillinger

### Time

Dette er et 24-timers ur. Dato og klokkeslæt opdateres automatisk med DAB/DAB+-udsendelsen (hvis denne funktion er tilgængelig).

Du kan også indstille klokkeslæt og dato manuelt som følger.

**(Kun når enheden er på standby)**

**1** Tryk på og hold [HOUR / –TIME SET] inde i mindst 2 sekunder.

**2** Indstil klokkeslættet. (Timer og minutter)

- Tryk på [HOUR / –TIME SET] gentagne gange for at indstille timen.
- Tryk på [MINUTE] gentagne gange for at indstille minuttet.

**3** Tryk på [SNOOZE / BRIGHTNESS / ENTER].

**4** Indstil datoen. (Dag, måned og år)

- Tryk på [TUNE / SELECT √, ^] for at justere indstillingen, og tryk derefter på [SNOOZE / BRIGHTNESS / ENTER].



- Nulstil uret regelmæssigt for at opretholde nøjagtigheden.

## Alarm

Du kan indstille to alarmer med forskellige indstillinger efter behov.

### Klargøring

- Sørg for, at klokkesættet er indstillet.

(Kun når enheden er på standby)

- 1** Tryk på og hold [ALARM/ –SET, 1] eller [ALARM/–SET, 2] inde i mindst 2 sekunder.
  - Hvis klokkesættet ikke er indstillet, går denne enhed i tidsindstillingstilstand. Foretag indstillinger for klokkesættet.
- 2** Mens "Alarm 1 Setup" eller "Alarm 2 Setup" vises, skal du trykke på [SNOOZE / BRIGHTNESS / ENTER].
- 3** Indstil alarmtidspunktet.
  - Tryk på [HOUR / –TIME SET] gentagne gange for at indstille timen.
  - Tryk på [MINUTE] gentagne gange for at indstille minuttet.
- 4** Tryk på [SNOOZE / BRIGHTNESS / ENTER] for at bekræfte alarmtidspunktet.
- 5** Tryk på [TUNE / SELECT  $\vee$ ,  $\wedge$ ] for at vælge det ønskede element eller den ønskede indstilling, og tryk derefter på [SNOOZE / BRIGHTNESS / ENTER].
  - Indstil lydkilde.  
Source: Buzzer, DAB, FM  
Hvis FM eller DAB er indstillet, skal du vælge den sidste station, du tunede ind på ("Last listened"), eller en forudindstillet station som lydkilde.

- Indstil lydstyrken (8 (min.) til 16 (maks.))  
Alarmen starter ved en lav lydstyrke, som øges lidt efter lidt til det forudindstillede niveau.  
(Indstilling af lyden med [VOLUME –, +] påvirker ikke alarmens lydstyrke.)
- Tænd alarmen.  
Alarm: Off, On  
Vælg "On" for at tænde alarmen.

### ■ Tænding/slukning af alarmen

Alarmen lyder på det indstillede tidspunkt hver dag i 59 minutter. Du kan tænde/slukke for alarmen efter behov.

(Kun når enheden er på standby)

- Tryk på [ALARM/–SET, 1] eller [ALARM/–SET, 2] for at tænde/slukke for den relevante alarm.
- Den tilhørende alarmindikator ("⊕<sub>1</sub>" eller "⊕<sub>2</sub>") vises, når alarmen tændes.

### Sådan stoppes lydalarmen

Tryk på [⊕/I] eller tryk på den relevante alarmknap ([ALARM/–SET, 1] eller [ALARM/–SET, 2]). "Alarm off" vises.

### Sådan sættes lydalarmen til snusefunktion

- Tryk på [SNOOZE / BRIGHTNESS / ENTER] for at sætte alarmen i snooze-funktion.
- Enheden skifter til standby, og den tilhørende alarmindikator ("⊕<sub>1</sub>" eller "⊕<sub>2</sub>") blinker langsomt.
  - Snooze-intervallet er 5 minutter.
  - Hvis du trykker på [⊕/I] for at tænde enheden, stoppes snooze-funktionen.
  - Alarmen virker både, når enheden er tændt, og når den er på standby.

## Sleep-timer

Sleep-timeren kan slukke for enheden efter et fastsat tidspunkt.

Tryk på [SLEEP] gentagne gange for at vælge indstillingen (i minutter).

– Sleep off, 30 minutes, 60 minutes, 90 minutes, 120 minutes

- "SLEEP" vises, når sleep-timeren er valgt.
- Vælg "Sleep off" for at annullere.
- Hvis du trykker på [SLEEP], mens sleep-timeren er valgt, kan du kontrollere den tid, der er tilbage.

## Vis lysstyrke

Tryk på [SNOOZE / BRIGHTNESS / ENTER] gentagne gange for at vælge den ønskede lysstyrke for displayet (lys, mindre lys, dæmpet).

- Du kan ændre displayets lysstyrke, når enheden er tændt eller på standby.
- Du kan ikke ændre lysstyrken i menuindstillingstilstanden, eller hvis alarmen udløses eller er i snooze-funktion.

## Systemindstillinger

- 1 Tryk på og hold [– MENU] inde i mindst 2 sekunder.
- 2 Tryk på [TUNE / SELECT √, ^] for at vælge "System", og tryk derefter på [SNOOZE / BRIGHTNESS / ENTER].

- 3 Tryk på [TUNE / SELECT √, ^] for at vælge det ønskede element eller den ønskede indstilling, og tryk derefter på [SNOOZE / BRIGHTNESS / ENTER].

- Tryk på [– MENU] for at annullere indstillingen i midten.
- Hvis der er en asterisk til højre for menuelementet, viser displayet elementets aktuelle indstilling.

## Backlight

Du kan indstille displayets baggrundslys for automatisk slukning efter 10 sekunders inaktivitet.

- On: Baggrundslyset er altid tændt.
- 10 sec: Baggrundslyset slukkes efter 10 sekunders inaktivitet.

## Language

Du kan skifte sprog for displayet.

- English, Français, Deutsch, Italiano

## Factory Reset

Vælg "Y" (Ja) for at nulstille enheden til fabriksstandard.

- N (Nej), Y (Ja)

## Software ver

Vælg "Y" (Ja) for at få vist den softwareversion, der er installeret på denne enhed.

- N (Nej), Y (Ja)

# Fejlfinding

Før du anmoder om service, skal du udføre nedenstående kontroller. Hvis du er i tvivl om nogle af kontrolpunkterne, eller hvis de løsninger, der er angivet i den følgende vejledning, ikke løser problemet, skal du kontakte forhandleren.

## Sådan returnerer du alle indstillinger til fabriksstandard

Sæt "Factory Reset" i menuen System til "Y" (Ja). (→ 59)



- Indstillingerne vender tilbage til fabriksstandard. Du skal angive indstillingerne igen.

## Generelt

### Lyden er forvrænget, eller der er slet ingen lyd.

- Indstil lydstyrken.
- Hvis lysnetadapteren eller fluorescerende lys er for tæt på ledningerne, skal du holde andre apparater og ledninger væk fra kablerne.

### Enheden virker ikke.

- En af enhedens sikkerhedsindretninger er muligvis blevet aktiveret.
  - ① Tryk på [⏻/|] for at sætte enheden på standby.
    - Hvis enheden ikke slukker, skal du tage lysnetadapteren ud af vekselstrømsstikket. Efter ca. 30 sekunder skal du sætte lysnetadapteren ind i vekselstrømsstikket igen og derefter vente i ca. 10 sekunder.
  - ② Tryk på [⏻/|] for at tænde enheden. Hvis den stadig ikke kan betjenes, skal du kontakte forhandleren.

## Radio

### DAB/DAB+-modtagelsen er dårlig.

- Hold antennen væk fra computere, fjernsynsapparater og andre kabler og ledninger.
- Flyt enheden til en anden placering, og udfør en fuld scanning igen.

### Statisk eller støjende modtagelse, mens der lyttes til en radioudsendelse.

- Kontrollér og juster antennen.
- Prøv at holde en vis afstand mellem antennen og lysnetadapteren.
- Sluk fjernsynet eller evt. andre lydafspillere, eller flyt dem væk fra denne enhed.
- Hold denne enhed væk fra mobiltelefoner, hvis der er interferens.

## Meddelelser

### Følgende meddelelser vises muligvis i enhedens display.

#### "Alarm Not saved"

- Ændringerne af alarminstillingerne er ikke fuldført. Du mister ændringerne.

#### "No DAB Station"

- Der er ingen DAB/DAB+-station tilgængelig.
- Kontrollér antennen.
- Flyt enheden til en anden placering, og udfør en fuld scanning igen.

#### "Preset □ Empty" ("□" står for et tal.)

- Der er ingen forudindstillede stationer at vælge. Forudindstil nogle kanaler.

#### "Service Invalid"

- Ingen DAB/DAB+-modtagelse.

#### "Time Not saved"

- Ændringerne af tidsindstillingerne er ikke fuldført. Du mister ændringerne.

#### "USB over current remove USB"

- USB-anordningen bruger for meget strøm. Frakobl USB-anordningen. Tag lysnetadapteren ud af vekselstrømsstikket, og sæt den derefter ind i vekselstrømsstikket igen.
- Kontrollér tilslutningen. Der kan være et defekt kabel.

# Vedligeholdelse

Tag lysnetadapteren ud af kontakten, inden der udføres vedligeholdelse.

## ■ Rengør enheden med en blød, tør klud

- Hvis der er meget snavs, vrid da en våd klud godt, og tør snavset af. Tør efter med en tør klud.
- Brug aldrig sprit, fortyndingsmiddel eller benzin til rengøring af enheden.
- Før brug af en kemisk behandlet klud læs da instruktionerne, der fulgte med kluden, omhyggeligt.

## ■ Ved bortskaffelse eller overdragelse af dette apparat

Enheden kan fortsat indeholde brugerindstillingerne. Hvis du skiller dig af med denne enhed ved afhændelse eller overdragelse, følg da proceduren for gendannelse af alle fabriksstandarder for at slette brugerindstillingerne. (→ 60, "Sådan returnerer du alle indstillinger til fabriksstandard")

# Specifikationer

## ■ GENERELT

### Strømforsyning

#### Lysnetadapter

Input AC 100 V til 240 V, 50/60 Hz, 0,5 A

Output DC 5,0 V, 2,0 A, 10,0 W

#### Hovedapparat

#### Kontakt til strømforsyning

DC IN DC 5 V, 2 A

Strømforbrug 9 W

Strømforbrug i standby-tilstand Ca. 0,8 W

Batterier til sikkerhedskopiering af hukommelse  
3 V (2×R6/LR6)

## Dimensioner (V×H×D)

150 mm×89 mm×90 mm (med fremspring)

## Masse

Uden batterier Ca. 0,53 kg

Med batterier Ca. 0,58 kg

Driftstemperaturområde 0 °C til +40 °C

## Fugtighedsområde under drift

20% til 80% RF (ingen kondensering)

## ■ FORSTÆRKERDEL

### Udgangsstrøm

#### RMS-udgangseffekt

##### Forreste kanal

1 W Mono (8 Ω), 1 kHz, 10% THD

## ■ TUNER-DEL

### Forudindstillet hukommelse

FM 10 stationer

### FM (Frequency Modulation)

#### Frekvensområde

87,50 MHz til 108,00 MHz (50 kHz trin)

## ■ DAB DEL

### DAB-hukommelser

10 kanals

### Frekvensbånd (bølgelængde)

#### Bånd III

5A til 13F (174,928 MHz til 239,200 MHz)

### Følsomhed \*BER $4 \times 10^{-4}$

#### Min. krav

-98 dBm

## ■ HØJTTALER-DEL

### Højtalerenhed

#### Fuldt område

5 cm konisk type×1

## ■ TERMINALDEL

### USB-port

#### USB-porteffekt (kun til opladning)

DC OUT 5 V 1 A



- Specifikationerne kan ændres uden forudgående meddelelse herom.
- Masse og dimensioner er omtrentlige.
- Den totale harmoniske klidforvrængning måles ved hjælp af en digital spektralanalysator.

Tack för ditt val av denna produkt. Läs igenom de här anvisningarna noggrant innan du använder produkten och spara bruksanvisningen för framtida bruk.

#### Om beskrivningarna i bruksanvisningen



- Sidor som hänvisas till anges som "→ ○○".

## Innehållsförteckning

Säkerhetsåtgärder .....	63
Referensguide till fjärrkontrollen .....	64
Batterier för minnesbackup (ingår inte) .....	65
Förberedelse av antennen .....	65
Strömkällor .....	65
Apparat på/i standbyläge .....	66
Att lyssna på DAB/DAB+ .....	66
Att lyssna på FM-radio .....	68
Inställningar för tid och larm .....	69
Insomningstimer .....	71
Displayens ljusstyrka .....	71
Systeminställningar .....	71
Felsökning .....	72
Underhåll .....	73
Specifikationer .....	73

Produktens identifikationsmärkning sitter på enhetens undersida.

Symbolerna på produkten har följande betydelse:

~	AC
==	DC
	Klass II-utrustning (Produkten är konstruerad med dubbel isolering.)
	På
	Standby
	Endast för inomhusbruk

#### Försäkran om överensstämmelse (DoC)

Härmed deklarerar "Panasonic Corporation" att denna produkt överensstämmer med grundläggande krav och andra relevanta bestämmelser i Direktiv 2014/53/EU. Kunderna kan ladda ner en kopia av originalförsäkran (DoC) gällande våra RE-produkter från vår DoC-server: <http://www.ptc.panasonic.eu>  
Kontakt till Auktoriserad Representant: Panasonic Marketing Europe GmbH, Panasonic Testing Centre, Winsbergring 15, 22525 Hamburg, Tyskland

#### Avfallshantering av produkter

Endast för Europeiska Unionen och länder med återvinningssystem



Denna symbol på produkter, förpackningar och/eller medföljande dokument betyder att förbrukade elektriska och elektroniska produkter inte får blandas med vanliga hushållssopor.

För att gamla produkter ska hanteras och återvinnas på rätt sätt ska dom lämnas till passande uppsamlingsställe i enlighet med nationella bestämmelser.

Genom att ta göra det korrekt hjälper du till att spara värdefulla resurser och förhindrar eventuella negativa effekter på människors hälsa och på miljön.

För mer information om insamling och återvinning kontakta din kommun. Olämplig avfallshantering kan beläggas med böter i enlighet med nationella bestämmelser.

# Säkerhetsåtgärder

## VARNING

### Enhet

- För att minska risken för brand, elstöt eller produktskada,
  - Utsätt inte enheten för regn, fukt, droppar eller stänk.
  - Placera inte några föremål med vätska, till exempel vaser, på enheten.
  - Använd rekommenderade tillbehör.
  - Avlägsna inte skyddslock.
  - Försök inte att reparera själv. Kontakta kvalificerade fackmän för service.

### Nätadapter

- För att minska risken för brand, elstöt eller produktskada,
  - Sätt i elkontakten helt i elnätet.
  - Dra eller böj inte och placera inga tunga föremål på sladden.
  - Hantera inte kontakten med fuktiga händer.
  - Håll i själva kontakten när du ska lossa den ur elnätet.
  - Använd inte stickkontakter eller eluttag som är skadade.
- Strömkontakten är bortkopplingsanordning. Installera enheten så att strömkontakten genast kan kopplas bort från vägguttaget.

## FÖRSIKTIGHET

### Enhet

- Den här enheten kan ta emot radiostörningar orsakade av mobiltelefoner under användning. Om sådana störningar uppstår, öka avståndet mellan enheten och mobiltelefonen.

### Undvik användning under följande omständigheter

- Extremt låga eller höga temperaturer när den används, förvaras eller transporteras.
- Byte av ett batteri av felaktig typ.
- Att batteriet kasseras i elden eller i en varm ugn, eller krossas mekaniskt eller skärs upp, vilket kan leda till en explosion.
- Extremt höga temperaturer och/eller extremt lågt lufttryck som kan leda till en explosion eller att lättantändlig vätska eller gas läcker ut.

### Batteri

- Använd inte uppladdningsbara batterier.
- Fara för explosion förekommer, om batteriet placeras felaktigt. Byt endast ut mot den typ som tillverkaren rekommenderar.

- Misshandling av batterierna kan orsaka att elektrolytvätska läcker ut och leda till brand.
  - Ta ur batterierna om du inte tänker använda apparaten under en längre tid, eller om enheten enbart kommer att strömförsörjas med nätström. Förvaras på en sval och mörk plats.
  - Får inte värmas upp eller utsättas för lågor.
  - Lämna inte batteriet (ierna) i en bil som står i direkt solljus någon längre tid med dörrar och fönster stängda.
  - Får inte tas isär eller kortslutas.
  - Ladda inte om alkaliska eller manganbatterier.
  - Använd inte batterier vars skyddshölje har dragits av.
- Blanda inte gamla och nya batterier.
- Använd inte olika batterityper samtidigt.
- När du kasserar batterierna, kontakta lokala myndigheter eller din återförsäljare och fråga om rätt avfallsstation.

# Referensguide till fjärrkontrollen

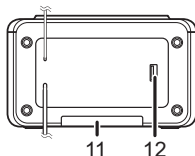
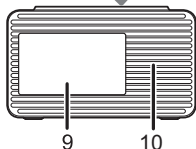
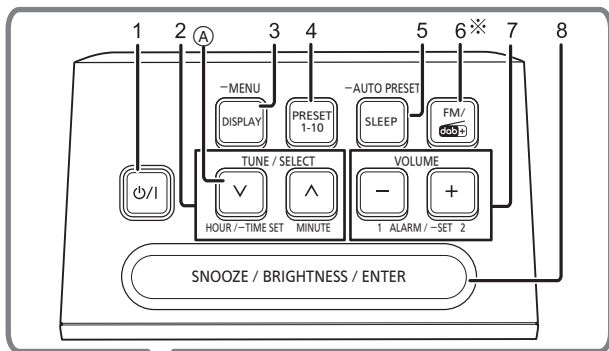

- 1 Standby-/på-knapp (⏻/⏻)
- 2 Väljer radiokällans frekvens  
Väljer menyobjekt/inställning  
(I standbyläge) Justerar  
inställningen för timmar och minuter  
Ⓐ (I standbyläge) Tryck på och håll  
den intryckt för att komma till  
inställningsläget för tid.
- 3 Ändrar informationen som visas
  - Tryck in och håll kvar för att  
komma till menyläge.
- 4 Lagrar eller väljer förinställda  
stationer
- 5 Ställer in insomningstimmern
  - Tryck på och håll den intryckt för  
att utföra en automatisk  
förinställning av FM-stationer.
- 6 Välj "DAB" eller "FM" som ljudkälla  
(→ 66, 68)  
\* Knappen är markerad som [FM/dab+]  
i denna bruksanvisning.
- 7 Justerar volymen från 0 (lägsta) till  
16 (högsta)  
(I standbyläge)  
Slå av/på larmet
  - Tryck på och håll den intryckt för  
att komma till inställningsläget  
för larm.
- 8 Aktiverar snooze för larmet  
Ändrar displayens ljusstyrka  
Bekräftar menyobjekt/inställning
- 9 Display
- 10 Högtalare  
Högtalaren är inte magnetiskt  
avskärmd. Placera den därför inte i  
närheten av datorer eller andra  
magnetiska apparater.
- 11 Batterifack
- 12 USB-port för laddning av en enhet  
(→ 66)





## Batterier för minnesbackup (ingår inte)

Batterierna för minnesbackup bibehåller klockans inställning vid ett strömavbrott (Batterierna strömförsörjer inte apparaten.)

Använd alkaliska batterier eller manganbatterier.

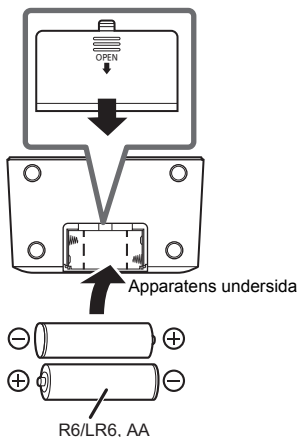
Sätt i batterierna så att polerna (+ och -) stämmer med de i apparaten.



- “” tänds i displayen om det inte finns några batterier monterade eller om batterierna är slut.
- När batterierna är dåliga, blinkar “” i displayen. Byt batterierna till nya.
- Koppla inte från apparaten från strömförsörjningen när du byter batterierna.

## Förberedelse av antennen

Apparaten kan ta emot DAB/DAB+- och FM-stationer via antennen.

Vrid antennen vid **A** för att förbättra mottagningen.

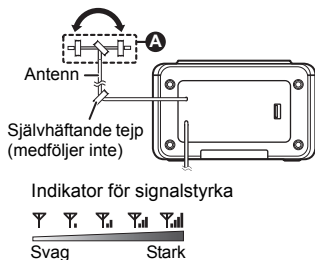

## Strömkällor

Anslut nätadaptorn till ett vägguttag i bostaden.

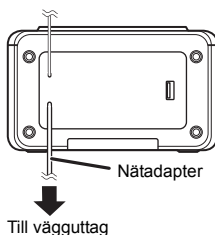

- Apparaten är i standbyläge när nätadaptorn är ansluten. Den primära kretsen är alltid “strömförande” så länge nätadaptorn är ansluten till ett vägguttag.
- “0:00” blinkar i displayen om tiden inte är inställd.

## Ladda en enhet

Laddningen startar en enhet (märkt värde: 5 V/1 A) ansluts till apparatens USB-port.

- Kontrollera via den anslutna enhetens skärm att laddningen har påbörjats.

Kompatibel enhet  
(ingår inte)

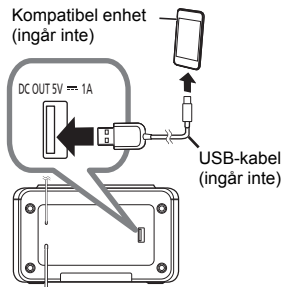

- Du kan ladda enheten oavsett om apparaten är påslagen eller i standbyläge.
- En kabel som är kompatibel med din enhet krävs. Använd den kabel som följer med din enhet.
- Även om du ansluter en kabel som är kompatibel med den här apparatens USB-port, kanske din enhet inte laddas. Använd i så fall den laddare som följer med enheten.
- Beroende på din enhet kanske andra laddare inte fungerar. Kontrollera enhetens bruksanvisning innan användning.
- Anslut inte en enhet med ett märkvärde som är högre än 5 V/1 A till den här enheten.
- Titta på den anslutna enhetens skärm för att se om laddningen är klar.
- Ta bort USB-kabeln från USB-porten när den är fulladdad.
- Beroende på typ och placering för den enhet som är ansluten till USB-porten, kan du märka en försämring i mottagningen av radiosignalen.

## Apparat på/i standbyläge

Tryck på [⏻/⏻] för att slå på apparaten.

- Den första gången du slår på apparaten kommer den att gå in i DAB-läge och söka efter stationer automatiskt. Den ställer in tid och datum (om denna information är tillgänglig) och börjar spela upp den första station den hittar.
- Tryck på [⏻/⏻] igen för att ställa apparaten i standbyläge.



- Apparaten stängs inte av helt även om den är i standbyläge. För att spara ström rekommenderar vi att dra ur elkontakten ur vägguttaget eller ta ur batterierna, om du inte kommer att använda apparaten under en längre tid. Apparaten förbrukar en liten mängd ström även när den är i standbyläge. (→ 73)
- Tid och datum visas i standbyläge. (→ 69)

## Att lyssna på DAB/DAB+

### Förberedelser

- Slå på apparaten.
- Tryck på [FM/dab+] flera gånger för att välja "DAB".

### Lagra stationer

Första gången du väljer DAB-läget, eller om stationslistan är tom, kommer apparaten att börja en fullständig sökning och spara stationerna. Du kan utföra den fullständiga sökningen när det finns en ny station eller när en station blir tillgänglig.

Tryck på och håll [– MENU] intryckt i minst 2 sekunder för att välja "Full scan" och tryck sedan på [SNOOZE / BRIGHTNESS / ENTER] för att starta den fullständiga sökningen.

- Tryck på och håll [– MENU] intryckt i minst 2 sekunder för att avbryta.

### ■ Ta bort listade stationer som inte är tillgängliga

Den här apparaten visar ett frågetecken framför stationsnamnet för de stationer som stängts eller inte längre är tillgängliga. Du ta bort dessa stationer från stationslistan.

**1** Tryck på och håll kvar [– MENU] i minst 2 sekunder.

**2** Tryck på [TUNE / SELECT √, ^] för att välja "Prune" och sedan på [SNOOZE / BRIGHTNESS / ENTER].

**3** Tryck på [TUNE / SELECT √] för att välja "Y" (Ja) och sedan på [SNOOZE / BRIGHTNESS / ENTER].

- Tryck på [TUNE / SELECT ^] och välj "N" (Nej) för att avbryta.

## Att lyssna på de lagrade stationerna

**1** Tryck på [TUNE / SELECT √, ^] för att välja en station från stationslistan.

**2** Tryck på [SNOOZE / BRIGHTNESS / ENTER] för att ställa in den valda stationen.



- "▼" indikerar en sekundär servicestation. Sekundära servicestationer listas alltid bredvid den primära stationen i stationslistan.

## Förinställning av DAB/ DAB+-stationer

Du kan förinställa upp till 10 DAB/ DAB+-kanaler.

**1** Medan du lyssnar på radiosändningen:  
Tryck på och håll [PRESET 1-10] intryckt i minst 2 sekunder.

**2** Tryck på [TUNE / SELECT √, ^] för att välja det önskade kanalnumret för den förinställda stationen och tryck sedan på [SNOOZE / BRIGHTNESS / ENTER].



- Stationen som upptar en kanal raderas om en annan station förinställs på den kanalen.

## Lyssna på förinställda DAB/DAB+-stationer

Tryck upprepade gånger på [PRESET 1-10] för att välja önskat kanalnummer.

## Manuell inställning 1 frekvensområde

Du kan ställa in 1 frekvensområde manuellt. Det kan vara användbart när du justerar antennen för att få bästa möjliga mottagning och när du söker efter ett särskilt frekvensområde för att uppdatera stationslistan.

- 1 Tryck på och håll kvar [– MENU] i minst 2 sekunder.
- 2 Tryck på [TUNE / SELECT  $\vee$ ,  $\wedge$ ] för att välja "Manual tune" och sedan på [SNOOZE / BRIGHTNESS / ENTER].
- 3 Tryck på [TUNE / SELECT  $\vee$ ,  $\wedge$ ] för att välja det frekvensområde som kan tas emot i ditt område och sedan på [SNOOZE / BRIGHTNESS / ENTER]. Displayen visar den mottagna signalstyrkan för det valda frekvensområdet. Justera antennen för att få bästa möjliga mottagning.



Tröskelindikator

Justera antennen så att den signalstyrka som tas emot (fyllda rektanglar) överskrider tröskelindikatorn.

## Visa tillgänglig information

Du kan visa olika slags information om DAB/DAB+-sändningen, som t.ex. dynamisk etikettinformation (om sådan är tillgänglig), signalstyrka, typ av program, gruppens namn, frekvens, bithastighet, DAB-variant och datum.

Tryck på [DISPLAY] flera gånger för att visa den tillgängliga informationen.

## Att lyssna på FM-radio

Du kan skapa snabbval för upp till 10 FM-kanaler.

### Förberedelser

- Sätt på enheten.
- Tryck på [FM/dab+] flera gånger för att välja "FM".

## Automatisk förinställning av stationer

Tryck och håll kvar [– AUTO PRESET] i minst 2 sekunder. (När det här steget utförs raderas alla tidigare förinställda stationer.)

- Den automatiska förinställningen börjar med den lägsta frekvensen.
- Mottagaren börjar förinställa alla stationer som den kan ta emot i kanalerna i stigande ordningsföljd.
- Tryck på [TUNE / SELECT  $\vee$ ,  $\wedge$ ] för att avbryta. (Borttagna stationer kommer inte att återställas.)

## Lyssna på snabbvalsstationer

Tryck upprepade gånger på [PRESET 1-10] för att välja önskat kanalnummer.

## ■ Ställa in en station

Tryck och håll [TUNE / SELECT  $\vee$ ,  $\wedge$ ] intryckt tills frekvensen snabbt börjar ändras.

- Apparaten slutar söka när den hittar en station.



- Tryck upprepade gånger på [TUNE / SELECT  $\vee$ ,  $\wedge$ ] för att söka efter den önskade stationen manuellt.

## ■ Manuell förinställning av stationer

- 1 Medan du lyssnar på radiosändningen:  
Tryck på och håll [PRESET 1-10] intryckt i minst 2 sekunder.
- 2 Tryck på [TUNE / SELECT  $\vee$ ,  $\wedge$ ] för att välja det önskade kanalnumret för den förinställda stationen och tryck sedan på [SNOOZE / BRIGHTNESS / ENTER].



- Stationen som upptar en kanal raderas om en annan station förinställs på den kanalen.

## Visa tillgänglig information

Apparaten kan visa den textinformation som sänds via Radio Data System och är tillgänglig i vissa områden, som t.ex. radiotext, programtjänst, typ av program och datum.

Tryck på [DISPLAY] flera gånger för att visa den tillgängliga informationen.



- Radio Data System kanske inte är tillgänglig om mottagningen är dålig.

## Inställningar för tid och larm

### Tid

Klockan har 24-timmarsvisning. Tid och datum uppdateras automatiskt via DAB/DAB+-sändningen (om sådan är tillgänglig).

Du kan även ställa in tid och datum manuellt enligt följande.

**(Endast när apparaten är i standbyläge)**

- 1 Tryck på och håll [HOUR / –TIME SET] intryckt i minst 2 sekunder.
- 2 Ställ in tiden. (timmar och minuter)
  - Tryck upprepade gånger på [HOUR / –TIME SET] för att justera timmen.
  - Tryck upprepade gånger på [MINUTE] för att justera minuten.
- 3 Tryck på [SNOOZE / BRIGHTNESS / ENTER].
- 4 Ställer in datum. (dag, månad och år)
  - Tryck på [TUNE / SELECT  $\vee$ ,  $\wedge$ ] för att justera inställningen och sedan på [SNOOZE / BRIGHTNESS / ENTER].



- Återställ klockan regelbundet för att bibehålla korrekt tid.

## Larm

Du kan ställa in två larm med olika inställningar.

### Förberedelser

- Kontrollera att tiden är inställd.

(Endast när apparaten är i standbyläge)

**1** Tryck på och håll [ALARM/ –SET, 1] eller [ALARM/ –SET, 2] intryckt i minst 2 sekunder.

- Om tiden inte är inställd kommer apparaten att gå in i inställningsläge. Ställ in tiden.

**2** När "Alarm 1 Setup" eller "Alarm 2 Setup" visas, trycker du på [SNOOZE / BRIGHTNESS / ENTER].

**3** Ställ in tiden för larmet.

- Tryck upprepade gånger på [HOUR / – TIME SET] för att justera timmen.
- Tryck upprepade gånger på [MINUTE] för att justera minuten.

**4** Tryck på [SNOOZE / BRIGHTNESS / ENTER] för att bekräfta tiden för larmet.

**5** Tryck på [TUNE / SELECT  $\vee$ ,  $\wedge$ ] för att välja det önskade objektet eller inställningen och sedan på [SNOOZE / BRIGHTNESS / ENTER].

- Ställa in ljudkällan.  
Source: Buzzer, DAB och FM  
Om FM eller DAB är inställd, väljer du den senaste station du ställde in med ("Last listened") eller en snabbvalsstation som ljudkälla.

- Ställ in volymen från 8 (lägsta) till 16 (högsta)  
Larmet startar på en låg volym och ökar gradvis till den förinställda ljudnivån.  
(Volymjusteringar som sker med [VOLUME –, +] kommer inte att påverka larmets volym.)
- Slå på larmet  
Alarm: Off, On  
Tryck på "On" för att slå på larmet.

### ■ Slå på/av larmet

Larmet kommer att ljuda vid den inställda tiden varje dag med en varaktighet på 59 minuter.

Du kan slå på/av larmet som du vill.

(Endast när apparaten är i standbyläge)

Tryck på [ALARM/ –SET, 1] eller [ALARM/ –SET, 2] för att slå av/på motsvarande larm.

- Motsvarande larmindikering ("⊖<sub>1</sub>" eller "⊖<sub>2</sub>") visas när larmet är på.

### För att stoppa larmet

Tryck på [⊖/I] eller på motsvarande larmknapp ([ALARM/ –SET, 1] eller [ALARM/ –SET, 2]).  
"Alarm off" visas.

### För att använda snooze på det larm som ljuder

Tryck på [SNOOZE / BRIGHTNESS / ENTER] för att ställa larmet i snooze-läge.

- Apparaten kommer att gå över i standbyläge och motsvarande larmindikering ("⊖<sub>1</sub>" eller "⊖<sub>2</sub>") blinkar sakta.
- Intervallet för snooze-funktionen är 5 minuter.
- Ett tryck på [⊖/I] för att slå på apparaten kommer också att stoppa snooze-läget.
- Larmet fungerar både när apparaten är på och i standbyläge.

## Insomningstimer

Insomningstimern kan stänga av stereon efter en förinställd tid.

Tryck uppregade gånger på [SLEEP] för att välja inställningen (i minuter).

– Sleep off, 30 minutes, 60 minutes, 90 minutes, 120 minutes

- “SLEEP” visas när insomningstimern har ställts in.
- Välj “Sleep off” för att avbryta.
- Om du trycker på [SLEEP] medan insomningstimern är inställd, kan du kontrollera den återstående tiden.

## Displayens ljusstyrka

Tryck uppregade gånger på [SNOOZE / BRIGHTNESS / ENTER] för att välja önskad ljusstyrka i displayen (ljus, mindre ljus och svag).

- Du kan ändra displayens ljusstyrka när apparaten är på eller i standbyläge.
- Du kan inte ändra ljusstyrkan i läget för inställning av meny, eller när larmet ljuder eller är i snooze-läge.

## Systeminställningar

**1** Tryck på och håll kvar [– MENU] i minst 2 sekunder.

**2** Tryck på [TUNE / SELECT  $\vee$ ,  $\wedge$ ] för att välja “System” och sedan på [SNOOZE / BRIGHTNESS / ENTER].

**3** Tryck på [TUNE / SELECT  $\vee$ ,  $\wedge$ ] för att välja det önskade objektet eller inställningen och sedan på [SNOOZE / BRIGHTNESS / ENTER].

- Tryck på [– MENU] för att avbryta en pågående inställning.
- Om det finns en asterisk på högra sidan om menyobjektet, visar displayen den aktuella inställningen för objektet.

## Backlight

Du kan ställa in displayens bakgrundsbelysning så att den släcks automatiskt efter 10 sekunders inaktivitet.

- On: Bakgrundsbelysningen är alltid på.
- 10 sec: Bakgrundsbelysningen stängs av efter 10 sekunders inaktivitet.

## Language

Du kan ändra språket i displayen.

- English, Français, Deutsch, Italiano

## Factory Reset

Välj “Y” (Ja) för att återställa apparaten till fabriksinställningarna.

- N (Nej), Y (Ja)

## Software ver

Välj “Y” (Ja) för att visa apparatens installerade programversion.

- N (Nej), Y (Ja)

# Felsökning

Innan du lämnar in apparaten för service, gör följande kontroller. Om du är osäker på några av punkterna som ska kontrolleras, eller om lösningarna som anges i guiden inte löser problemet, rådfråga då närmaste återförsäljare för anvisningar.

## För att återställa alla inställningar till fabriksinställningarna

Ställ in "Factory Reset" i menyn System på "Y" (Ja). (→ 71)



- Inställningarna återställs till fabriksinställningarna. Det är nödvändigt att ställa in inställningarna igen.

## Allmänt

Ljudet är förvrängt eller så hörs det inget ljud.

- Justera volymen.
- Om nätadaptern eller ett lysrör finns i närheten av kablarna, bör du hålla andra apparater och sladdar borta från kablarna.

Enheten fungerar inte.

- En av apparatens säkerhetsanordningar kan ha aktiverats.
  - ① Tryck på  $\text{[O/I]}$  för att sätta apparaten i standbyläge.
    - Om apparaten inte stängs av, drar du ur nätadaptern ur vägguttaget. Efter cirka 30 sekunder sätter du tillbaka nätadaptern i vägguttaget igen. Vänta sedan i cirka 10 sekunder.
  - ② Tryck på  $\text{[O/I]}$  för att slå på den. Om apparaten fortfarande inte fungerar, bör du rådfråga återförsäljaren.

## Radio

DAB/DAB+-mottagningen är dålig.

- Håll antennen borta från datorer, tv-apparater och andra kablar och ledningar.
- Flytta apparaten till en annan plats och gör en fullständig sökning igen.

När man lyssnar på en radiosändning låter mottagningen statisk eller brusande.

- Kontrollera och justera antennen.
- Försök att hålla ett visst avstånd mellan antennen och nätadaptern.
- Stäng av tv:n eller andra ljudspelare eller ställ dem längre bort från den här apparaten.
- Håll enheten borta från mobiltelefoner om det finns någon störning.

## Meddelanden

Följande meddelanden kan visas på apparatens display.

"Alarm Not saved"

- Ändringarna i larminställningarna är ofullständiga. Ändringarna kommer att försvinna.

"No DAB Station"

- Ingen DAB/DAB+-station tillgänglig.
- Kontrollera antennen.
- Flytta apparaten till en annan plats och gör en fullständig sökning igen.

"Preset  $\square$  Empty" (" $\square$ " står för ett nummer.)

- Det finns inga förinställda stationer att välja. Förinställ några stationer.

"Service Invalid"

- Ingen DAB/DAB+-mottagning.

"Time Not saved"

- Ändringarna i tidsinställningarna är ofullständiga. Ändringarna kommer att försvinna.

"USB over current remove USB"

- USB-enheten drar för mycket ström. Koppla ur USB-enheten. Koppla sedan ur nätadaptern ur vägguttaget och anslut sedan nätadaptern till vägguttaget igen.
- Kontrollera anslutningen, den kan vara orsakad av en trasig kabel.



# Underhåll

Dra ur nätadaptern ur vägguttaget innan du underhåller apparaten.

## ■ Rengör enheten med en mjuk, torr trasa

- Vrid ur en fuktad duk ordentligt för att rengöra vid svår smuts, torka av enheten och torka sedan av med en torr duk.
- Använd aldrig alkohol, thinner eller bensin för att rengöra denna apparat.
- Innan kemiskt behandlade trasor används, läs noggrant trasans anvisningar.

## ■ När du ska kassera eller lämna bort apparaten

Enheden kan spara användarens inställningsinformation. Om du kastar enheten som avfall eller överför den, ska du följa proceduren för att återställa alla inställningar till fabriksinställningarna så att användarens inställningar raderas. (→ 72, "För att återställa alla inställningar till fabriksinställningarna")

# Specifikationer

## ■ ALLMÄNT

<b>Strömtillförsel</b>	
<b>Nätadapter</b>	
<b>Ingång</b>	100 V till 240 V AC, 50/60 Hz, 0,5 A
<b>Utgång</b>	5,0 V DC, 2,0 A, 10,0 W
<b>Huvudapparat</b>	
<b>Ingång för strömförsörjning</b>	
<b>DC IN</b>	5 V DC, 2 A
<b>Energiförbrukning</b>	9 W
<b>Effektförbrukning i beredskapsläge</b>	Cirka 0,8 W
<b>Batterier för minnesbackup</b>	
	3 V (2×R6/LR6)

## Mått (B×H×D)

150 mm×89 mm×90 mm  
(inklusive utskjutande detaljer)

## Vikt

<b>Utan batterier</b>	Cirka 0,53 kg
<b>Med batterier</b>	Cirka 0,58 kg

## Område för driftemperatur

0 °C till +40 °C

## Område för luftfuktighet

20% till 80% RH (ingen kondens)

## ■ FÖRSTÄRKARAVSNITT

### Utteffekt

#### RMS utteffekt

##### Frontkanal

1 W mono (8 Ω), 1 kHz, 10% THD

## ■ KANALVÄLJARAVSNITT

**Förinställning av minne** FM 10 stationer

### Frekvensmodulering (FM)

#### Frekvensområde

87,50 MHz till 108,00 MHz (50 kHz steg)

## ■ DAB AVSNITT

**DAB-minnen** 10 kanaler

### Frekvensområde (väglängd)

#### Band III

5A till 13F (174,928 MHz till 239,200 MHz)

### Känslighet \*BER 4x10<sup>-4</sup>

**Minsta krav** -98 dBm

## ■ HÖGTALARE

### Högtalarenhet

**Fullt omfång** 5 cm konisk typ×1

## ■ UTTAGSAVSNITT

### USB-port

**Effekt för USB-port (endast för laddning)**

DC OUT 5 V 1 A



- Specifikationerna kan ändras utan föregående meddelande.
- Vikt och mått är ungefärliga.
- Total harmonisk distorsion uppmäts med hjälp av en digital spektralanalysator.

Dziękujemy za zakupienie tego produktu. Przed przystąpieniem do eksploatacji opisywanego produktu należy dokładnie przeczytać niniejsze zalecenia i zachować instrukcję obsługi do wglądu.

**Informacje dotyczące opisów w niniejszej instrukcji obsługi**



- Odniesienia do stron są oznaczone jako "→ ○○".

## Spis treści

Zasady bezpieczeństwa .....	75
Instrukcja sterowania .....	76
Zapaszowe baterie pamięci (niedostarczone) .....	77
Przygotowywanie anteny .....	77
Źródła zasilania .....	77
Urządzenie włączone/tryb gotowości .....	78
Słuchanie DAB/DAB+ .....	78
Słuchanie radia FM .....	80
Ustawienia czasu i alarmu .....	81
Timer wyłączający .....	83
Jasność wyświetlacza .....	83
Ustawienia systemowe .....	83
Rozwiązywanie problemów .....	84
Konserwacja .....	85
Dane techniczne .....	85

Oznakowanie identyfikacyjne produktu znajduje się na spodzie urządzenia.

Symbole umieszczone na produkcie mają następujące znaczenie:

~	AC
==	DC
	Sprzęt klasy II (Podwójnie izolowana konstrukcja.)
I	Wł.
	Tryb gotowości
	Tylko do użytku w pomieszczeniach

### Deklaracja Zgodności (DoC)

Niniejszym, "Panasonic Corporation" deklaruje, iż niniejszy produkt jest zgodny z zasadniczymi wymogami i innymi odnośnymi postanowieniami Dyrektywy 2014/53/UE.

Klienci mogą skopiować oryginał Deklaracji Zgodności (DoC) dla naszych produktów radiowych i końcowych urządzeń teletransmisyjnych (RE) z naszego serwera DoC: <http://www.ptc.panasonic.eu>

Kontakt z autoryzowanym przedstawicielem: Panasonic Marketing Europe GmbH, Panasonic Testing Centre, Winsbergring 15, 22525 Hamburg, Niemcy

### Pozbywanie się zużytych urządzeń elektrycznych i elektronicznych. Dotyczy wyłącznie obszaru Unii Europejskiej oraz krajów posiadających systemy zbiórki i recyklingu.



Niniejszy symbol umieszczony na produktach, opakowaniach i/lub w dokumentacji towarzyszącej oznacza, że nie wolno mieszać zużytych urządzeń elektrycznych i elektronicznych z innymi odpadami domowymi/komunalnymi.

W celu zapewnienia właściwego przetwarzania, utylizacji oraz recyklingu zużytych urządzeń elektrycznych i elektronicznych, należy oddawać je do wyznaczonych punktów gromadzenia odpadów zgodnie z przepisami prawa krajowego.

Poprzez prawidłowe pozbywanie się zużytych urządzeń elektrycznych i elektronicznych oraz zużytych baterii pomagasz oszczędzać cenne zasoby naturalne oraz zapobiegasz potencjalnemu negatywnemu wpływowi na zdrowie człowieka oraz na stan środowiska naturalnego.

W celu uzyskania informacji o zbiórce oraz recyklingu zużytych urządzeń elektrycznych i elektronicznych oraz baterii prosimy o kontakt z władzami lokalnymi. Za niewłaściwe pozbywanie się tych odpadów mogą grozić kary przewidziane przepisami prawa krajowego.

# Zasady bezpieczeństwa

## OSTRZEŻENIE

### Urządzenie

- Aby ograniczyć niebezpieczeństwo pożaru, porażenia prądem lub uszkodzenia urządzenia,
  - Nie należy wystawiać urządzenia na działanie deszczu, wilgoci, kapanie lub zachlapanie.
  - Na urządzeniu nie należy ustawiać żadnych naczyń zawierających płyny, takich jak wazon.
  - Należy stosować zalecane akcesoria.
  - Nie należy demontować obudowy urządzenia.
  - Nie należy podejmować prób samodzielnej naprawy. Naprawę urządzenia należy zlecić wykwalifikowanemu pracownikom serwisu.

### Zasilacz sieciowy

- Aby ograniczyć niebezpieczeństwo pożaru, porażenia prądem lub uszkodzenia urządzenia,
  - Dokładnie podłączyć wtyczkę przewodu zasilającego do gniazda ściennego.
  - Nie wolno ciągnąć za przewód, zginać go ani kłaść na nim ciężkich przedmiotów.
  - Nie wolno dotykać wtyczki mokrymi rękami.
  - Przy odłączaniu przewodu należy chwycić za wtyczkę.
  - Nie wolno podłączać urządzenia do uszkodzonego gniazda ściennego oraz gdy wtyczka przewodu zasilającego jest uszkodzona.
- Wtyczka zasilania umożliwia odłączenie urządzenia. Zainstaluj to urządzenie w taki sposób, aby możliwe było natychmiastowe odłączenie wtyczki zasilania od gniazda zasilania.

## UWAGA

### Urządzenie

- To urządzenie może odbierać zakłócenia wywołane użyciem telefonu komórkowego. Jeżeli takie zakłócenia wystąpią, wskazane jest zwiększenie odległości pomiędzy urządzeniem a telefonem komórkowym.

### Unikać następujących sytuacji

- Wyjątkowo wysokiej lub niskiej temperatury podczas użytkowania, przechowywania lub transportu.
- Wymiana baterii na baterie niewłaściwego typu.
- Nie wrzucać baterii do ognia lub pieca, a także nie miażdżyć oraz nie przecinać, gdyż może to doprowadzić do wybuchu.
- Wyjątkowo wysokiej temperatury i/lub wyjątkowo niskiego ciśnienia, które mogą doprowadzić do eksplozji lub wycieku łatwopalnej cieczy lub gazu.

### Bateria

- Nie używaj baterii nadających się do ponownego ładowania.
- Istnieje niebezpieczeństwo wybuchu w przypadku, gdy baterie zostaną nieprawidłowo włożone. Baterie należy wymieniać wyłącznie na baterie typu zalecanego przez producenta.

- Nieprawidłowe obchodzenie się z bateriami może prowadzić do wycieku elektrolitu i może być także przyczyną pożaru.
  - Jeśli urządzenie nie będzie używane przez dłuższy czas lub jeśli urządzenie będzie zasilane wyłącznie przez zasilacz sieciowy, należy wyjąć baterie Przechowywać w chłodnym, ciemnym miejscu.
  - Nie ogrzewaj i nie wrzucaj do ognia.
  - Nie należy pozostawiać baterii przez dłuższy czas w samochodzie z zamkniętymi drzwiami i oknami wystawionym na bezpośrednie działanie promieni słonecznych.
  - Nie demontuj i nie powoduj zwarcia.
  - Baterii alkalicznych lub manganowych nie należy ładować ponownie.
  - Nie używaj baterii, z których usunięta została osłona.
- Nie mieszaj starych baterii z nowymi.
- Nie używaj jednocześnie baterii różnego rodzaju.
- W przypadku utylizacji baterii, należy się skontaktować z lokalnymi władzami lub ze sprzedawcą celem uzyskania informacji o prawidłowym sposobie postępowania.

# Instrukcja sterowania

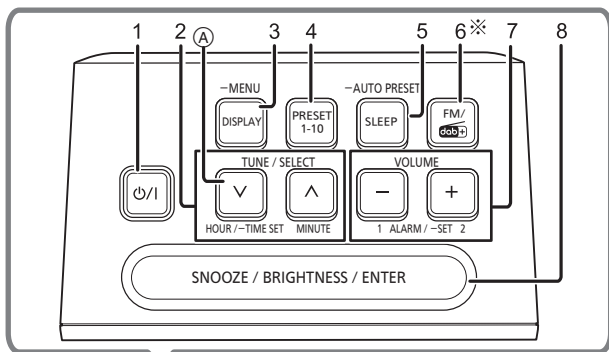

9 10

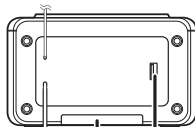

11 12

- 1 Przelicznik gotowości/włączania (⏻)
- 2 Wybór częstotliwości źródła radiowego  
Wybór elementu/ustawienia menu (W trybie gotowości) Reguluje ustawienia godziny i minuty  
(A) (W trybie gotowości) Naciśnij i przytrzymaj, aby wprowadzić w tryb ustawień.
- 3 Zmiana wyświetlanych informacji
  - Naciśnij i przytrzymaj, aby wejść do trybu menu.
- 4 Przechowuje i wybiera wstępnie ustawioną stację radia
- 5 Ustawia timer wyłączający
  - Naciśnij i przytrzymaj, aby wykonać automatyczne programowanie stacji FM.
- 6 Wybór "DAB" lub "FM" jako źródło dźwięku (→ 78, 80)  
\* Przycisk ten wskazany jest jako [FM/dab+] w niniejszej instrukcji obsługi.
- 7 Regulacja poziomu głośności (od 0 (minimum) do 16 (maksimum)) (W trybie gotowości)  
Włączanie/wyłączanie alarmu
  - Naciśnij i przytrzymaj, aby wejść do trybu ustawienia alarmu.
- 8 Przelicza alarm w tryb drzemki  
Zmienia jasność ekranu  
Potwierdza elementy/ustawienia menu
- 9 Wyświetlacz
- 10 Głośnik  
Głośnik nie jest ekranowany magnetycznie. Nie umieszczaj urządzenia w pobliżu komputerów lub innych urządzeń emitujących pole magnetyczne.
- 11 Komora baterii
- 12 Port USB do ładowania urządzenia (→ 78)

## Zapasowe baterie pamięci (niedostarczone)

Zapasowe baterie pamięci zachowują ustawienia zegara podczas przerwania zasilania. (Baterie te nie zasilają urządzenia.)

Używaj baterii alkalicznych lub manganowych.

Baterie należy umieścić w taki sposób, aby bieguny (+ oraz -) były zgodne z biegunami urządzenia.

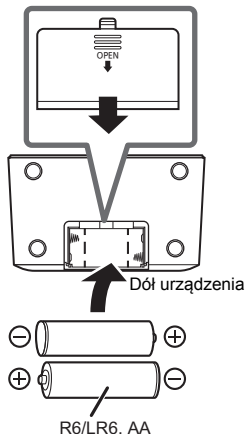

- “” podświetli się na wyświetlaczu, jeśli nie ma żadnej baterii lub jeśli poziom naładowania baterii jest poniżej minimum.
- Gdy baterie są słabe, “” miga na wyświetlaczu. Należy wymienić baterie na nowe.
- Nie odłączaj urządzenia od źródła zasilania podczas wymiany baterii.

## Przygotowywanie anteny

Główne urządzenie może odbierać stacje DAB/DAB+ oraz FM wykorzystując antenę. Obracaj częścią **A** anteny, aby poprawić odbiór.

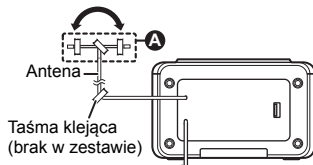

Wskaźnik siły sygnału



## Źródła zasilania

Podłącz zasilacz sieciowy do gniazda ściennego.

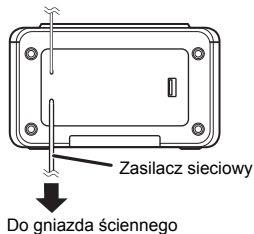

- Po podłączeniu zasilacza sieciowego urządzenie znajduje się w trybie gotowości. Obwód pierwotny jest zawsze pod napięciem, gdy zasilacz jest podłączony do gniazda ściennego.
- “0:00” miga na wyświetlaczu, jeśli czas nie jest ustawiony.

## Ładowanie urządzenia

Ładowanie zostanie rozpoczęte po podłączeniu urządzenia (wartość znamionowa: 5 V/1 A) do portu USB urządzenia głównego.

- Sprawdź na ekranie urządzenia, czy ładowanie się rozpoczęło.

Kompatybilne urządzenie (brak w zestawie)

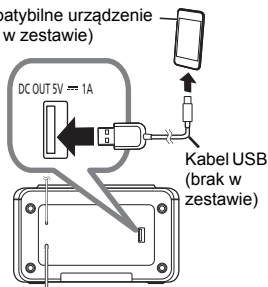

- Urządzenie można naładować niezależnie od tego, czy jest wyłączone, czy znajduje się w trybie gotowości.
- Wymagany jest kabel kompatybilny z danym urządzeniem. Należy używać kabla dołączonego do urządzenia.
- Nawet po podłączeniu przewodu kompatybilnego z portem USB urządzenia głównego, podłączone urządzenie może nie być ładowane. W takiej sytuacji należy używać ładowarki dołączonej do urządzenia.
- W zależności od urządzenia, użycie innej ładowarki może nie być możliwe. Przed użyciem należy to sprawdzić w instrukcji obsługi danego urządzenia.
- Do urządzenia głównego nie wolno podłączać urządzeń o wartości znamionowej wyższej niż 5 V/1 A.
- Aby sprawdzić, czy ładowanie zostało ukończone, należy sprawdzić informację na ekranie ładowanego urządzenia.
- Po ukończeniu ładowania, odłącz kabel USB od portu USB.
- W zależności od rodzaju i umieszczenia urządzenia, które jest podłączone do portu USB, można zauważyć pogorszenie odbioru sygnału radiowego.

## Urządzenie włączone/ tryb gotowości

Naciśnij [⏻/⏮], aby włączyć urządzenie.

- Po pierwszym włączeniu urządzenia, przejdzie ono do trybu DAB i automatycznie wyszuka stacje. Ustaw datę i godzinę (jeśli dane są dostępne) i rozpocznie odtwarzanie pierwszej stacji, jaką znajdzie.
- Naciśnij ponownie [⏻/⏮], aby przełączyć urządzenie w tryb czuwania.



- Urządzenie nie jest całkowicie wyłączone nawet w stanie czuwania. W trosce o oszczędność energii, jeśli urządzenie nie będzie używane przez dłuższy czas, zalecane jest odłączenie wtyczki sieciowej od gniazdka sieciowego lub wyjęcie baterii. Urządzenie zużywa niewielką ilość energii nawet w trybie czuwania. (→ 85)
- W trybie gotowości wyświetlane są czas i data. (→ 81)

## Słuchanie DAB/DAB+ Przygotowanie

- Włącz urządzenie.
- Naciśnij kilkakrotnie [FM/dab+], aby wybrać "DAB".

## Zapamiętywanie stacji

Przy pierwszym przejściu w tryb DAB lub jeśli lista stacji jest pusta, urządzenie przeprowadzi pełne skanowanie i zapamięta stacje. Procedurę pełnego skanowania można wykonać w przypadku pojawienia się nowej stacji lub gdy stacja staje się dostępna.

Naciśnij i przytrzymaj [– MENU] przez co najmniej 2 sekundy, aby wybrać “Full scan”, a następnie naciśnij [SNOOZE / BRIGHTNESS / ENTER], aby rozpocząć pełne skanowanie.

- Aby anulować, naciśnij i przytrzymaj [– MENU] przez co najmniej 2 sekundy.

## ■ Usuwanie niedostępnych pozycji z listy stacji

Niniejsze urządzenie oznacza stacje zamknięte lub takie, które nie są już dostępne, znakiem zapytania przed nazwą stacji. Stacje te można usunąć z listy stacji.

- 1 Naciśnij i przytrzymaj [– MENU] przez co najmniej 2 sekundy.
- 2 Naciśnij [TUNE / SELECT v, ^], aby wybrać “Prune”, a następnie naciśnij [SNOOZE / BRIGHTNESS / ENTER].
- 3 Naciśnij [TUNE / SELECT v], aby wybrać “Y” (Tak), a następnie naciśnij [SNOOZE / BRIGHTNESS / ENTER].
  - Aby anulować, naciśnij [TUNE / SELECT ^], aby wybrać “N” (Nie).

## Słuchanie zapamiętanych stacji

- 1 Naciśnij [TUNE / SELECT v, ^], aby wybrać stację z listy stacji.
- 2 Naciśnij [SNOOZE / BRIGHTNESS / ENTER] w celu dostrojenia do żądanej stacji.



- “” oznacza podprogram. Podprogramy są zawsze wyświetlane obok stacji głównej na liście stacji.

## Programowanie stacji DAB/DAB+

Można zaprogramować do 10 kanałów DAB/DAB+.

- 1 Podczas słuchania stacji radiowej: Naciśnij i przytrzymaj [PRESET 1-10] przez co najmniej 2 sekundy.
- 2 Naciśnij [TUNE / SELECT v, ^], aby zaprogramować numer stacji, a następnie naciśnij [SNOOZE / BRIGHTNESS / ENTER].



- Zaprogramowanie stacji radiowej w danym kanale powoduje usunięcie uprzednio zaprogramowanej w tym kanale stacji.

## Słuchanie zaprogramowanych stacji DAB/DAB+

Naciśnij [PRESET 1-10], aby wybrać żądany numer kanału.

## Ręczne dostrajanie 1 kanału

Istnieje możliwość ręcznego dostrajenia dla 1 bloku częstotliwości. Może to być przydatne podczas ustawiania anteny w celu uzyskania najlepszej możliwej jakości odbioru i skanowania określonego bloku częstotliwości w celu aktualizacji listy stacji.

- 1 Naciśnij i przytrzymaj [– MENU] przez co najmniej 2 sekundy.
- 2 Naciśnij [TUNE / SELECT √, ^], aby wybrać "Manual tune", a następnie naciśnij [SNOOZE / BRIGHTNESS / ENTER].
- 3 Naciśnij [TUNE / SELECT √, ^], by wybrać kanał dostępny w Twoim regionie, a następnie naciśnij [SNOOZE / BRIGHTNESS / ENTER].

Wyświetlacz pokazuje siłę odbieranego sygnału wybranego bloku częstotliwości. Ustaw antenę tak, aby uzyskać jak najlepszy odbiór.



Wskaźnik wartości granicznej

Ustaw antenę w taki sposób, aby siła odbieranego sygnału (lite prostokąty) przekraczała wartość graniczną wskaźnika.

## Przeglądanie dostępnych informacji

Istnieje możliwość przeglądania różnych informacji na temat transmisji DAB/DAB+, takich jak dynamiczne etykiety (jeśli dostępne), siła sygnału, typ programu, nazwa zespołu, częstotliwość, częstotliwość próbkowania, wariant DAB i data.

Naciśnij [DISPLAY], aby zobaczyć dostępne informacje.

## Słuchanie radia FM

Można zaprogramować do 10 kanałów FM.

### Przygotowanie

- Włącz urządzenie.
- Naciśnij kilkakrotnie [FM/dab+], aby wybrać "FM".

## Automatyczne programowanie stacji

Naciśnij i przytrzymaj [– AUTO PRESET] przez co najmniej 2 sekundy.

(Po wykonaniu tego kroku wszystkie uprzednio ustawione stacje zostaną wykasowane.)

- Automatyczne programowanie rozpocznie się od najmniejszej częstotliwości.
- Tuner zaczyna programowanie wszystkich stacji, które może odbierać, w kolejności rosnącej.
- Aby anulować, naciśnij [TUNE / SELECT √, ^]. (Wykasowane stacje nie będą odzyskane.)

## Słuchanie zaprogramowanych stacji

Naciśnij [PRESET 1-10], aby wybrać żądany numer kanału.



## ■ Dostrojenie do stacji

Naciśnij i przytrzymaj [TUNE / SELECT  $\vee$ ,  $\wedge$ ] aż częstotliwość zacznie się szybko zmieniać.

- Urządzenie zatrzymuje strojenie, gdy znajdzie stację.



- Naciśnij [TUNE / SELECT  $\vee$ ,  $\wedge$ ], aby ręcznie wyszukać żądanej stacji.

## ■ Ręczne programowanie stacji

**1** Podczas słuchania stacji radiowej: Naciśnij i przytrzymaj [PRESET 1-10] przez co najmniej 2 sekundy.

**2** Naciśnij [TUNE / SELECT  $\vee$ ,  $\wedge$ ], aby zaprogramować numer stacji, a następnie naciśnij [SNOOZE / BRIGHTNESS / ENTER].



- Zaprogramowanie stacji radiowej w danym kanale powoduje usunięcie uprzednio zaprogramowanej w tym kanale stacji.

## Przeglądanie dostępnych informacji

Urządzenie to wyposażono w funkcję wyświetlania danych tekstowych transmitowanych przez Radio Data System dostępny w niektórych rejonach, takich jak tekst radiowy, usługi programu, typ programu i data.

Naciśnij [DISPLAY], aby zobaczyć dostępne informacje.



- Radio Data System może nie być dostępny w przypadku słabego odbioru.

## Ustawienia czasu i alarmu

### Czas

Jest to zegar 24-godzinny. Czas i data są aktualizowane automatycznie podczas transmisji DAB/DAB+ (jeśli jest dostępna).

Czas i datę można również ustawić ręcznie w następujący sposób. **(Tylko gdy urządzenie znajduje się w trybie gotowości)**

**1** Naciśnij i przytrzymaj [HOUR / – TIME SET] przez co najmniej 2 sekundy.

**2** Ustaw czas. (Godzinę i minutę)

- Naciśnij [HOUR / – TIME SET], aby dostosować godzinę.
- Naciśnij [MINUTE], aby dostosować minutę.

**3** Naciśnij [SNOOZE / BRIGHTNESS / ENTER].

**4** Ustaw datę. (Dzień, miesiąc i rok)

- Naciśnij [TUNE / SELECT  $\vee$ ,  $\wedge$ ], aby dostosować ustawienie, a następnie naciśnij [SNOOZE / BRIGHTNESS / ENTER].



- Zegar należy regularnie nastawiać, aby zawsze była ustawiona dokładna godzina.

## Alarm

Możesz ustawić dwa alarmy z różnymi pożądanymi ustawieniami.

### Przygotowanie

- Upewnij się, że czas jest ustawiony.

**(Tylko gdy urządzenie znajduje się w trybie gotowości)**

- 1** Naciśnij i przytrzymaj [ALARM/–SET, 1] lub [ALARM/–SET, 2] przez co najmniej 2 sekundy.
  - Jeśli czas nie jest ustawiony, niniejsze główne urządzenie wejdzie to trybu ustawiania czasu. Stwórz ustawienia dla czasu.
- 2** Gdy wyświetla się “Alarm 1 Setup” lub “Alarm 2 Setup”, naciśnij [SNOOZE / BRIGHTNESS / ENTER].
- 3** Ustaw czas alarmu.
  - Naciśnij [HOUR / –TIME SET], aby dostosować godzinę.
  - Naciśnij [MINUTE], aby dostosować minutę.
- 4** Naciśnij [SNOOZE / BRIGHTNESS / ENTER], aby potwierdzić czas alarmu.
- 5** Naciśnij [TUNE / SELECT  $\vee$ ,  $\wedge$ ], aby wybrać pożądaną element lub ustawienie i następnie naciśnij [SNOOZE / BRIGHTNESS / ENTER].
  - Ustaw źródła dźwięku.  
Source: Buzzer, DAB, FM  
Jeśli ustawione jest FM lub DAB, wybierz ostatnio słuchaną stację (“Last listened”) lub zaprogramowaną stację jako źródło dźwięku.

- Ustaw poziom głośności (od 8 (minimum) do 16 (maksimum))  
Alarm uruchomi się z niskim poziomem głośności i będzie stopniowo ją zwiększać do ustawionej wartości.  
(Regulacja głośności za pomocą [VOLUME –, +] nie wpłynie na głośność alarmu).
- Włącz alarm.  
Alarm: Off, On  
Wybierz “On”, aby włączyć alarm.

### ■ Włączanie/wyłączanie alarmu

Alarm włączy się o ustawionej godzinie każdego dnia przez 59 minut.

W razie potrzeby można włączyć/wyłączyć alarm.

**(Tylko gdy urządzenie znajduje się w trybie gotowości)**

Naciśnij [ALARM/–SET, 1] lub [ALARM/–SET, 2], aby włączyć/wyłączyć odpowiedni alarm.

- Wskaźnik odpowiedniego alarmu (“ $\odot$ ” lub “ $\odot$ ”) będzie wyświetlony, gdy jego alarm jest włączony.

### Zatrzymanie dźwięku alarmu

Naciśnij [ $\odot$ /I] lub naciśnij przycisk odpowiedniego alarmu ([ALARM/–SET, 1] lub [ALARM/–SET, 2]). Wyświetli się “Alarm off”.

### Przełączenie alarmu w tryb drzemki

Naciśnij [SNOOZE / BRIGHTNESS / ENTER], aby przełączyć alarm na tryb drzemki.

- Urządzenie przełączy się w tryb gotowości, a wskaźnik odpowiedniego alarmu (“ $\odot$ ” lub “ $\odot$ ”) zacznie wolno migać.
- Interwał czasowy drzemki wynosi 5 minut.
- Naciśnięcie [ $\odot$ /I], aby włączyć urządzenie również zatrzyma tryb drzemki.
- Alarm będzie działał zarówno przy włączonym urządzeniu, jak i w trybach gotowości.

## Timer wyłączający

Timer wyłączający może wyłączyć urządzenie po określonym czasie.

Naciskaj [SLEEP], aby wybrać ustawienie (w minutach).

– Sleep off, 30 minutes, 60 minutes, 90 minutes, 120 minutes

- "SLEEP" wyświetla się w przypadku ustawienia timera wyłączającego.
- Aby anulować, wybierz "Sleep off".
- Naciskanie [SLEEP], gdy ustawiony jest timer wyłączający, umożliwia sprawdzenie pozostałego czasu.

## Jasność wyświetlacza

Naciśnij [SNOOZE / BRIGHTNESS / ENTER], aby wybrać żądaną jasność wyświetlacza (jasny, mniej jasny, przyciemniony).

- Jasność wyświetlacza można zmienić, gdy urządzenie znajduje się w trybie gotowości.
- Jasności nie można zmieniać w trybie ustawień menu lub gdy alarm rozbrzmiewa lub jest w trybie drzemki.

## Ustawienia systemowe

**1** Naciśnij i przytrzymaj [– MENU] przez co najmniej 2 sekundy.

**2** Naciśnij [TUNE / SELECT v, ^], aby wybrać "System", a następnie naciśnij [SNOOZE / BRIGHTNESS / ENTER].

**3** Naciśnij [TUNE / SELECT v, ^], aby wybrać pożądany element lub ustawienie i następnie naciśnij [SNOOZE / BRIGHTNESS / ENTER].

- Aby anulować to ustawienie, naciśnij [– MENU].
- Jeśli po prawej stronie elementu menu znajduje się gwiazdka, wyświetlacz pokazuje bieżące ustawienie tego elementu.

## Backlight

Możesz ustawić, aby podświetlenie wyświetlacza wyłączało się automatycznie po 10 sekundach bezczynności.

- On: Podświetlenie jest zawsze włączone.
- 10 sec: Podświetlenie wyłącza się po 10 sekundach bezczynności.

## Language

Istnieje możliwość zmiany języka wyświetlacza.

- English, Français, Deutsch, Italiano

## Factory Reset

Wybierz "Y" (Tak), aby przywrócić urządzenie do domyślnych ustawień fabrycznych.

- N (Nie), Y (Tak)

## Software ver

Wybierz "Y" (Tak), aby zobaczyć wersję oprogramowania zainstalowaną dla niniejszego głównego urządzenia.

- N (Nie), Y (Tak)

# Rozwiązywanie problemów

Przed oddaniem urządzenia do naprawy należy sprawdzić następujące pozycje. Jeżeli masz wątpliwości co do niektórych punktów lub jeśli podane w poniższym przewodniku środki nie rozwiązują problemu, skonsultuj się ze swoim sprzedawcą.

## Aby przywrócić wszystkie ustawienia do wartości fabrycznych

Ustaw "Factory Reset" w menu systemu na "Y" (Tak). (→ 83)



- Zostaną przywrócone ustawienia fabryczne. Należy ponownie wprowadzić ustawienia.

## Ogólne

### Emitowany dźwięk jest zniekształcony lub brak dźwięku.

- Regulacja poziomu głośności.
- Jeśli zasilacz sieciowy lub lampy świetłówkowe znajdują się w pobliżu kabli, należy trzymać inne urządzenia i kable z dala od przewodów.

### Urządzenie nie działa.

- Być może włączyl się jeden z mechanizmów bezpieczeństwa urządzenia.
  - ① Naciśnij [⏻/⏹], aby przełączyć urządzenie w tryb czuwania.
    - Jeśli urządzenie nie wyłączy się, odłącz zasilacz sieciowy od gniazdka sieciowego. Po około 30 sekundach ponownie podłącz zasilacz sieciowy do gniazdka sieciowego. Następnie odczekaj odczekać około 10 sekund.
  - ② Naciśnij [⏻/⏹], aby je włączyć. Jeżeli urządzenie nadal nie działa, skontaktuj się ze sprzedawcą.

## Radio

### Słaby odbiór sygnału DAB/DAB+.

- Antena powinna znajdować się w pewnej odległości od komputerów, telewizorów, innych kabli i przewodów.
- Przenieś urządzenie w inne miejsce i ponownie wykonaj pełne skanowanie.

### Podczas słuchania radia słychać szum lub zakłócenia.

- Sprawdź i ustaw antenę.
- Zachowaj odpowiednią odległość pomiędzy anteną a zasilaczem sieciowym.
- Wyłącz telewizor lub inne odtwarzacze dźwięku lub odseparuj je od tego urządzenia.
- Nie zbliżaj do urządzenia telefonów komórkowych jeśli powoduje to zakłócenia.

## Komunikaty

### Na wyświetlaczu urządzenia mogą się pojawić następujące komunikaty.

#### "Alarm Not saved"

- Zmiany w ustawieniach alarmu nie są ukończone. Zmiany zostaną utracone.

#### "No DAB Station"

- Brak dostępnych stacji DAB/DAB+.
- Sprawdź antenę.
- Przenieś urządzenie w inne miejsce i ponownie wykonaj pełne skanowanie.

#### "Preset Empty" (" oznacza numer).

- Brak dostępnych zaprogramowanych stacji. Należy zaprogramować kanały.

#### "Service Invalid"

- Brak odbioru DAB/DAB+.

#### "Time Not saved"

- Zmiany w ustawieniach czasu nie są ukończone. Zmiany zostaną utracone.

#### "USB over current remove USB"

- Urządzenie USB zużywa za dużo energii. Odłącz urządzenie USB. Następnie odłącz zasilacz sieciowy od gniazdka sieciowego i ponownie podłącz zasilacz do gniazdka.
- Sprawdź połączenie, mogło być spowodowane wadliwym przewodem.

# Konserwacja

Odłącz zasilacz sieciowy z gniazdka przed wykonaniem prac konserwacyjnych.

## ■ Urządzenie należy czyścić miękką i suchą szmatką

- Gdy urządzenie jest bardzo zabrudzone, należy przetrzeć je zwilżoną, mocno wyciśniętą szmatką, a następnie wytrzeć do sucha.
- Do czyszczenia urządzenia nie wolno używać alkoholu, rozcieńczalnika do farb ani benzyny ekstrakcyjnej.
- Zanim użyjesz ściereczki nasączonej środkami chemicznymi, uważnie przeczytaj dołączone do niej informacje.

## ■ Pozbywanie się lub oddawanie urządzenia

W urządzeniu mogą być zachowane ustawienia użytkownika. W przypadku pozbywania się urządzenia należy wykonać procedurę przywracania ustawień fabrycznych dla wszystkich funkcji, aby skasować ustawienia użytkownika. (→ 84, "Aby przywrócić wszystkie ustawienia do wartości fabrycznych")

# Dane techniczne

## ■ INFORMACJE OGÓLNE

<b>Zasilanie</b>	
<b>Zasilacz sieciowy</b>	
<b>Wejście</b>	AC 100 V do 240 V, 50/60 Hz, 0,5 A
<b>Wyjście</b>	DC 5,0 V, 2,0 A, 10,0 W
<b>Urządzenie główne</b>	
<b>Wejście zasilania</b>	
<b>DC IN</b>	DC 5 V, 2 A
<b>Pobór mocy</b>	9 W
<b>Pobór mocy w trybie gotowości</b>	
	Okolo 0,8 W
<b>Zapasowe baterie pamięci</b>	
	3 V (2×R6/LR6)

## Wymiary (Sz×W×G)

150 mm×89 mm×90 mm (w tym wypukłości)

## Waga

Bez baterii Ok. 0,53 kg

Z bateriami Ok. 0,58 kg

## Zakres temperatur pracy

0 °C do +40 °C

## Zakres wilgotności roboczej

20% do 80% RH (bez kondensacji)

## ■ SEKCJA WZMACNIACZA

### Moc wyjściowa

Moc wyjściowa RMS

K. przednie

1 W mono (8 Ω), 1 kHz, 10% THD

## ■ SEKCJA TUNERA

Programowanie stacji

10 stacji FM

Modulacja częstotliwości (FM)

Zakres częstotliwości

87,50 MHz do 108,00 MHz (50 kHz krok)

## ■ SEKCJA DAB

Pamięć DAB

10 kanałów

Pasmo częstotliwości (częstotliwość)

Pasmo III

5A do 13F (174,928 MHz do 239,200 MHz)

Czułość \*BER  $4 \times 10^{-4}$

Wymagania minimalne

-98 dBm

## ■ SEKCJA SYSTEMU GŁOŚNIKÓW

Głośnik

Pełen zakres

5 cm kopułkowy×1

## ■ SEKCJA ZACISKÓW

Port USB

Moc portu USB (tylko do ładowania)

DC OUT 5 V 1 A



- Producent zastrzega sobie prawo zmiany danych technicznych bez uprzedniego powiadomienia.
- Masy i wymiary są podane w przybliżeniu.
- Całkowite zakłócenia harmoniczne są mierzone przy użyciu cyfrowego analizatora widma.

Děkujeme, že jste si zakoupil tento výrobek.

Před použitím tohoto produktu si pečlivě přečtete tyto pokyny a celý návod si uložte pro pozdější použití.

#### Informace o popisech v tomto návodu k obsluze



- Stránky, na které je odkazováno, jsou označovány následujícím způsobem: "→ ○○".

## Obsah

Bezpečnostní opatření .....	87
Ovládací prvky .....	88
Záložní baterie pro paměť (nejsou součástí dodávky).....	89
Příprava antény .....	89
Zdroje napájení .....	89
Zařízení zapnuté/Pohotovostní režim .....	90
Poslouchání DAB/DAB+ .....	90
Poslech FM rádia .....	92
Nastavení času a budíku .....	93
Časovač spánku.....	95
Jas displeje.....	95
Systémová nastavení .....	95
Odstraňování závad .....	96
Údržba.....	97
Technické údaje .....	97

Označení identifikace výrobku je umístěno ve spodní části jednotky.

Symbole na tomto produktu reprezentují následující:

~	AC
==	DC
	Zařízení třídy II (Zařízení má dvojitou izolaci.)
I	Zapnuto
	Pohotovostní režim
	Pouze pro použití v interiéru

#### Deklarace shody (DoC)

"Panasonic Corporation" tímto prohlašuje, že tento výrobek splňuje základní požadavky a další relevantní ustanovení Směrnice 2014/53/EU.

Zákazníci si mohou stáhnout kopii originálu deklaráce shody (DoC) pro naše výrobky RE z našeho serveru DoC:

<http://www.ptc.panasonic.eu>

Kontakt na Autorizovaného obchodního zástupce:

Panasonic Marketing Europe GmbH,  
Panasonic Testing Centre, Winsbergring  
15, 22525 Hamburg, Německo

#### Likvidace použitých zařízení

Jen pro státy Evropské unie a země s fungujícím systémem recyklace a zpracování odpadu.



Tento symbol na výrobcích, jejich obalech a v doprovodné dokumentaci upozorňuje na to, že se použitá elektrická a elektronická zařízení, nesmějí likvidovat jako běžný komunální odpad.

Aby byla zajištěna správná likvidace a recyklace použitých výrobků, odevzdávejte je v souladu s národní legislativou na příslušných sběrných místech.

Správnou likvidací přispějete k úspoře cenných přírodních zdrojů a předejdete možným negativním dopadům na lidské zdraví a životní prostředí.

O další podrobnosti o sběru a recyklaci odpadu požádejte místní úřady. Při nesprávné likvidaci tohoto druhu odpadu se vystavujete postihu podle národní legislativy.

# Bezpečnostní opatření

## VAROVÁNÍ

### Zařízení

- Za účelem snížení rizika požáru, zásahu elektrickým proudem nebo poškození výrobku,
  - Chraňte zařízení před deštěm, vlhkostí, kapající a stříkající vodou.
  - Nepokládejte na zařízení předměty naplněné tekutinou, např. vázy.
  - Používejte doporučené příslušenství.
  - Nesundávejte kryty.
  - Neopravujte sami zařízení – opravy přenechejte kvalifikovaným pracovníkům servisu.

### Adaptér střídavého proudu.

- Za účelem snížení rizika požáru, zásahu elektrickým proudem nebo poškození výrobku,
  - Dobře zasuňte zástrčku do zásuvky.
  - Neohýbejte kabel, netahejte za něj a nepokládejte na něj těžké předměty.
  - Nesahejte na zástrčku mokřýma rukama.
  - Při vypojování zástrčky ji držte za plastové tělo.
  - Nepoužívejte poškozenou zástrčku či zásuvku.
- Rozpojovacím zařízením je síťová zásuvka. Nainstalujte toto zařízení tak, aby bylo možno síťovou zásuvku okamžitě odpojit ze sítě.

## UPOZORNĚNÍ

### Zařízení

- Zařízení může být rušeno rádiovými vlnami např. z mobilního telefonu. V případě takových interferencí lépe oddělte zařízení od mobilního telefonu.

### Nepoužívejte v následujících podmínkách:

- Mimofádně vysoké nebo nízké teploty při používání, skladování nebo přepravě.
- Náhradní baterie nesprávného typu.
- Likvidace baterie v ohni nebo horké peci nebo mechanické drcení a řezání baterie, které by mohlo vést k výbuchu.
- Mimofádně vysoké teploty a/nebo mimofádně nízký atmosférický tlak, který by mohl vést k výbuchu nebo prosakování hořlavé kapaliny nebo plynu.

### Baterie

- Nepoužívejte dobíjecí baterie.
- V případě nesprávné výměny baterie hrozí nebezpečí výbuchu. K výměně použijte pouze typ baterií doporučený výrobcem.

- Nesprávným zacházením s bateriemi může dojít k vytečení elektrolytu a k požáru.
  - Pokud nebudete zařízení delší dobu používat, nebo pokud bude zařízení napájeno výlučně z adaptéru střídavého proudu, vyjměte z něj baterie. Uskladněte ji na chladném tmavém místě.
  - Baterie nevystavujte horku ani ohni.
  - Nenechávejte baterii (baterie) dlouhou dobu v automobilu vystaveném přímému slunci se zavřenými dveřmi a okny.
  - Baterie nerozebírejte a nezkratujte je.
  - Alkalické a manganové baterie znovu nenabíjejte.
  - Nepoužívejte baterie s odloupeným obalem.
- Nekombinujte staré a nové baterie.
- Nepoužívejte současně různé druhy baterií.
- Při likvidaci baterií se obraťte na místní úřady nebo prodejce a zeptejte se na správný způsob likvidace.

# Ovládací prvky

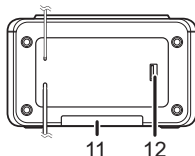
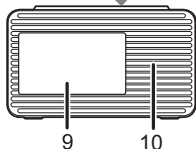
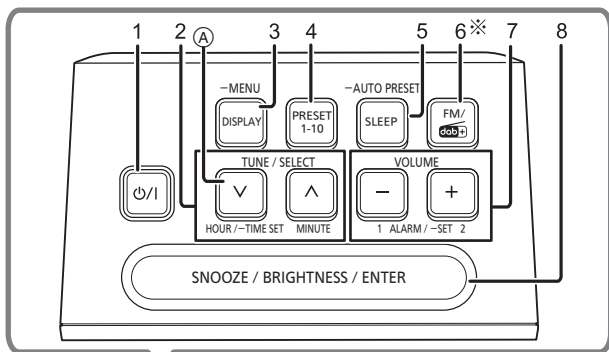

- 1 Tlačítko pohotovostního režimu/zapnutí (⏻/I)
- 2 Výběr frekvence rádia  
Výběr položky nabídky/nastavení (Během pohotovostního režimu)  
Nastavte hodiny a minuty  
Ⓐ (Během pohotovostního režimu)  
Stisknutím a podržením spustíte režim nastavení času.
- 3 Změna zobrazené informace
  - Stisknutím a přidržením přejdete do režimu nabídky.
- 4 Dojde k uložení či zvolení přednastavené rozhlasové stanice
- 5 Dojde k nastavení časovače spánku
  - Automatické přednastavení rozhlasových FM stanic provedete stisknutím a podržením.
- 6 Výběr zdroje zvuku "DAB" nebo "FM" (→ 90, 92)
  - ※ Toto tlačítko je v tomto návodu k obsluze označeno jako [FM/dab+].
- 7 Nastavení hlasitosti (0 (minimum) až 16 (maximum))  
(Během pohotovostního režimu)  
Zapnutí/vypnutí budíku
  - Stisknutím a podržením zahájíte režim nastavení budíku.
- 8 Odložení budíku  
Změní se jas displeje  
Potvrdí se položky/nastavení z nabídky
- 9 Displej
- 10 Reproduktor  
Reproduktor nemá magnetické stínění. Neumíst' ujte toto zařízení poblíž PC nebo jiných magnetických zařízení.
- 11 Prostor pro baterii
- 12 USB port pro nabíjení zařízení (→ 90)



## Záložní baterie pro paměť (nejsou součástí dodávky)

Záložní baterie pro paměť zachovávají nastavení hodin během výpadků dodávek elektrického proudu. (Tyto baterie jednotku nenapájí.)

Používejte alkalické nebo manganové baterie.

Vložte baterie tak, aby póly (+ a -) odpovídaly pólům na přístroji.

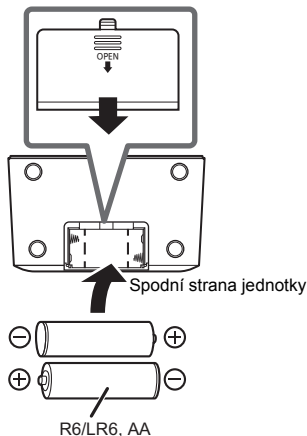

- Pokud není vložena žádná baterie, nebo pokud je úroveň nabití baterie pod minimem na displeji se rozsvítí "■ ■ ■".
- Pokud jsou baterie slabé, zabliká na displeji "■ ■ ■". Vyměňte baterie za nové.
- Při výměně baterií neodpojujte jednotku od zdroje napájení.

## Příprava antény

Toto zařízení může pomocí antény přijímat stanice DAB/DAB+ a FM. Pokud chcete zlepšit příjem, otáčejte anténou podle obrázku A.

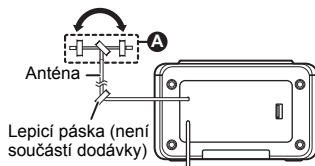

Indikátor síly signálu



## Zdroje napájení

Připojte adaptér střídavého proudu pevně k domácí síťové zásuvce.

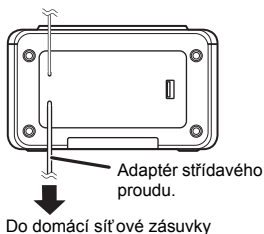

- Když je připojen adaptér střídavého proudu, zařízení je v pohotovostním režimu. Primární okruh je "pod napětím" vždy, když je adaptér střídavého proudu připojen do elektrické zásuvky.
- Pokud nebyl nastaven čas, na displeji bliká "0:00".

## Nabíjení zařízení

Nabíjení začne, když je zařízení (jmenovitá hodnota: 5 V/1 A) připojeno k USB portu tohoto zařízení.

- Potvrzení provedte na obrazovce připojeného zařízení apod. a ověřte, že nabíjení začalo.

Kompatibilní zařízení  
(není součástí dodávky)

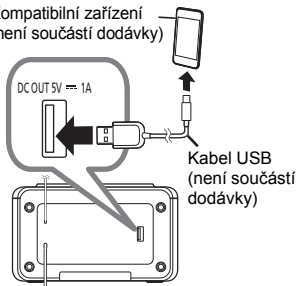

- Můžete zařízení nabíjet bez ohledu na to, zda je toto zařízení zapnuto nebo v pohotovostním stavu.
- Je vyžadován kabel kompatibilní s vaším zařízením. Použijte kabel dodaný s vaším zařízením.
- Zařízení se nemusí nabíjet, ani když je k portu USB tohoto zařízení připojen kompatibilní kabel. V takovém případě použijte nabíječku dodanou se zařízením.
- V závislosti na daném zařízení nemusí být podporováno nabíjení jinou nabíječkou. Před použitím konzultujte návod k obsluze k zařízení.
- Nepřipojujte k tomuto zařízení jiná zařízení jejichž parametry přesahují jmenovité hodnoty 5 V/1 A.
- Chcete-li zkontrolovat, zda je nabíjení dokončeno, najdete příslušnou informaci na displeji připojeného zařízení.
- Po úplném nabití odpojte kabel USB od portu USB.
- V závislosti na typu a umístění zařízení připojeného k USB portu můžete pozorovat zhoršený příjem signálu rádia.

## Zařízení zapnuté/ Pohotovostní režim

Stisknutím [⏻/⏮] zapnete zařízení.

- Když zařízení zapnete poprvé, zapne se v režimu DAB a automaticky začne vyhledávat stanice. Nastaví čas a datum (pokud jsou data dostupná) a spustí přehrávání první nalezené stanice.
- Opětovným stisknutím tlačítka [⏻/⏮] přepnete zařízení do pohotovostního režimu.



- Přístroj není zcela vypnut ani v pohotovostním stavu. V zájmu úspory energie, pokud nebudete přístroj po delší dobu používat, doporučujeme odpojit síťovou zástrčku ze zásuvky nebo vyjmout baterie. Přístroj spotřebává malé množství energie i v pohotovostním stavu. (→ 97)
- V pohotovostním režimu jsou zobrazeny datum a čas. (→ 93)

## Poslouchání DAB/ DAB+

### Příprava

- Zapnutí přístroje.
- Opakovaným stisknutím [FM/dab+] zvolte "DAB".

### Uložení stanic do paměti

Když poprvé vstoupíte do režimu DAB, nebo pokud je seznam stanic prázdný, přístroj zahájí úplné skenování a zapamatuje si stanice. Proces úplného skenování můžete provést, pokud existuje nová stanice nebo je nějaká stanice k dispozici.

Stisknutím a přidržením [– MENU] alespoň na 2 sekundy vyberte “Full scan” a poté spusťte úplné vyhledávání stanic stisknutím [SNOOZE / BRIGHTNESS / ENTER].

- Pokud chcete provést zrušení, stiskněte a podržte tlačítko [– MENU] na alespoň 2 sekundy.

### ■ Odstraňte uvedené stanice, které jsou nedostupné

Toto zařízení označuje ty stanice, které jsou uzavřené nebo již nejsou k dispozici, s otazníkem před názvem stanice. Tyto stanice můžete ze seznamu stanic odstranit.

- 1 Na nejméně 2 sekundy stiskněte a podržte tlačítko [– MENU].
- 2 Stisknutím tlačítka [TUNE / SELECT √, ^] vyberte “Prune” a pak stiskněte [SNOOZE / BRIGHTNESS / ENTER].
- 3 Stisknutím tlačítka [TUNE / SELECT √] vyberte “Y” (Ano) a pak stiskněte [SNOOZE / BRIGHTNESS / ENTER].
  - Zrušíte stisknutím [TUNE / SELECT ^] a vyberte “N” (Ne).

## Poslech stanic uložených do paměti

- 1 Stisknutím tlačítka [TUNE / SELECT √, ^] vyberete stanici ze seznamu stanic.
- 2 Naladíte vybranou stanici stisknutím [SNOOZE / BRIGHTNESS / ENTER].



- “” označuje sekundární stanici. Sekundární stanice jsou vždy uvedeny vedle své primární stanice v seznamu stanic.

## Předvolení DAB/DAB+ stanic

Můžete předvolit až 10 DAB/DAB+ kanálů.

- 1 Při poslechu rozhlasového vysílání: Na nejméně 2 sekundy stiskněte a podržte tlačítko [PRESET 1-10].
- 2 Tlačítky [TUNE / SELECT √, ^] vyberte požadovaný kanál a poté stiskněte [SNOOZE / BRIGHTNESS / ENTER].



- Při uložení nové stanice dojde k vymazání předchozí uložené stanice.

## Poslech předvolených DAB/DAB+ stanic

Opakovaným stisknutím tlačítka [PRESET 1-10] vyberte požadované číslo kanálu.

## Ruční nastavení 1. bloku frekvence

Můžete ručně naladit 1. blok frekvence. To může být užitečné, když nastavujete anténu, abyste dosáhli co možná nejlepšího příjmu, a hledáte konkrétní blok frekvence pro aktualizaci seznamu stanic.

- 1 Na nejméně 2 sekundy stiskněte a podržte tlačítko [– MENU].
- 2 Stisknutím tlačítka [TUNE / SELECT  $\vee$ ,  $\wedge$ ] vyberte “Manual tune” a pak stiskněte [SNOOZE / BRIGHTNESS / ENTER].
- 3 Stisknutím [TUNE / SELECT  $\vee$ ,  $\wedge$ ] vyberte blok frekvence, který lze přijímat ve vaší oblasti, a stiskněte [SNOOZE / BRIGHTNESS / ENTER].

Na displeji se zobrazí intenzita přijatého signálu přijímače zvolené frekvence. Nastavte anténu tak, abyste dosáhli co nejlepšího příjmu.



Indikátor prahu

Nastavte anténu tak, aby intenzita přijatého signálu přijímače (plně obdélíčky) přesahovala indikátor prahu.

## Zobrazení dostupných informací

Můžete zobrazit různé informace o vysílání DAB/DAB+, jako jsou informace o dynamickém štítku (jsou-li k dispozici), síla signálu, typ programu, název souboru, frekvenci, bitová rychlost, varianta DAB a datum. Dostupné informace zobrazíte opakovaným stisknutím [DISPLAY].

## Poslech FM rádia

Můžete předvolit až 10 FM kanálů.

### Příprava

- Zapnutí přístroje.
- Opakovaným stisknutím [FM/dab+] zvolte “FM”.

## Automatické přednastavení stanic

Na nejméně 2 sekundy stiskněte a podržte tlačítko [– AUTO PRESET]. (Jakmile provedete tento krok, všechny dříve přednastavené stanice budou vymazány.)

- Automatické přednastavení začíná na nejnižší frekvenci.
- Tuner zahájí nastavování všech stanic, které lze přijmout, do kanálů ve vzestupném pořadí.
- Stisknutím tlačítka [TUNE / SELECT  $\vee$ ,  $\wedge$ ] provedete storno. (Vymazané stanice nebudou obnoveny.)

## Poslech předvolených stanic

Opakovaným stisknutím tlačítka [PRESET 1-10] vyberte požadované číslo kanálu.

## ■ Naladění stanice

Stiskněte a držte tlačítko [TUNE / SELECT  $\vee$ ,  $\wedge$ ], dokud se nezačne rychle měnit frekvence.

- Zařízení zastaví ladění, když nalezne stanici.



- Opakovaným stisknutím tlačítka [TUNE / SELECT  $\vee$ ,  $\wedge$ ] budete vyhledávat požadovanou stanici ručně.

## ■ Manuální přednastavení stanic

**1** Při poslechu rozhlasového vysílání:

Na nejméně 2 sekundy stiskněte a podržte tlačítko [PRESET 1-10].

**2** Tlačítky [TUNE / SELECT  $\vee$ ,  $\wedge$ ] vyberte požadovaný kanál a poté stiskněte [SNOOZE / BRIGHTNESS / ENTER].



- Při uložení nové stanice dojde k vymazání předchozí uložené stanice.

## Zobrazení dostupných informací

Toto zařízení může zobrazit textová data vysílaná Radio Data System, který je v některých oblastech k dispozici, jako je text rádia, programová služba, typ programu a datum.

Dostupné informace zobrazíte opakovaným stisknutím [DISPLAY].



- Radio Data System nemusí být dostupné, pokud je nízká kvalita příjmu.

## Nastavení času a budíku

### Čas

Hodiny fungují v režimu zobrazení 24 hodin. Čas a datum jsou aktualizovány automaticky vysíláním DAB/DAB+ (je-li dostupné).

Čas a datum můžete také podle následujícího postupu nastavit ručně. (Pouze pokud je jednotka v pohotovostním režimu)

**1** Na nejméně 2 sekundy stiskněte a podržte tlačítko [HOUR / –TIME SET].

**2** Nastavte čas. (Hodiny a minuty)

- Opakovaným stisknutím tlačítka [HOUR / –TIME SET] nastavíte hodiny.
- Opakovaným stisknutím tlačítka [MINUTE] nastavíte minuty.

**3** Stiskněte [SNOOZE / BRIGHTNESS / ENTER].

**4** Nastavte datum. (den, měsíc a rok)

- Stisknutím tlačítka [TUNE / SELECT  $\vee$ ,  $\wedge$ ] proveďte nastavení a poté stiskněte tlačítko [SNOOZE / BRIGHTNESS / ENTER].



- Pro zachování přesného času pravidelně kontrolujte přesnost času.

## Budík

Můžete nastavit dva budíky s různým nastavením.

### Příprava

- Ujistěte se, že je nastaven čas.

(Pouze pokud je jednotka v pohotovostním režimu)

**1** Na nejméně 2 sekundy stiskněte a podržte tlačítko [ALARM/–SET, 1] nebo [ALARM/–SET, 2].

- Pokud čas není nastaven, toto zařízení se přepne do režimu nastavení času. Nastavte čas.

**2** Zatímco je zobrazeno “Alarm 1 Setup” nebo “Alarm 2 Setup”, stiskněte tlačítko [SNOOZE / BRIGHTNESS / ENTER].

**3** Nastavte čas budíku.

- Opakovaným stisknutím tlačítka [HOUR / –TIME SET] nastavíte hodiny.
- Opakovaným stisknutím tlačítka [MINUTE] nastavíte minuty.

**4** Stisknutím tlačítka [SNOOZE / BRIGHTNESS / ENTER] potvrdíte čas budíku.

**5** Stisknutím [TUNE / SELECT  $\vee$ ,  $\wedge$ ] vyberte požadovanou položku nebo nastavení a stiskněte [SNOOZE / BRIGHTNESS / ENTER].

- Nastavte zdroj zvuku.  
Source: Buzzer, DAB, FM  
Pokud je nastaveno FM nebo DAB, vyberte jako zdroj zvuku poslední naladěnou stanici (“Last listened”) nebo přednastavenou stanici.

- Nastavte hlasitost (8 (minimum) až 16 (maximum))  
Budík začne znít s nízkou hlasitostí a postupně ji zvyšuje na předem nastavenou úroveň.  
(Nastavení hlasitosti pomocí [VOLUME –, +] neovlivní hlasitost budíku.)
- Zapněte budík  
Alarm: Off, On  
Budík zapněte výběrem “On”.

### ■ Zapnutí/vypnutí budíku

Budík bude znít v nastaveném čase každý den po dobu 59 minut.

Budík můžete podle potřeby zapnout/vypnout.

(Pouze pokud je jednotka v pohotovostním režimu)

Stisknutím [ALARM/–SET, 1] nebo [ALARM/–SET, 2] zapnete/vypnete příslušný budík.

- Kontrolka příslušného budíku (“ $\odot$ ”<sub>1</sub> nebo “ $\odot$ ”<sub>2</sub>) bude zobrazena při jeho zapnutí.

### Vypnutí znějícího budíku

Stiskněte tlačítko [⏏/I] nebo stiskněte tlačítko příslušného budíku ([ALARM/–SET, 1] nebo [ALARM/–SET, 2]).

Je zobrazeno “Alarm off”.

### Přepnutí znějícího budíku do režimu odložení

Stisknutím tlačítka [SNOOZE / BRIGHTNESS / ENTER] přepnete budík do režimu odložení.

- Jednotka se přepne do pohotovostního režimu a kontrolka příslušného budíku (“ $\odot$ ”<sub>1</sub> nebo “ $\odot$ ”<sub>2</sub>) bude pomalu blikat.
- Interval odložení je 5 minut.
- Zapnutí zařízení stisknutím [⏏/I] také vypne režim odložení.
- Budík funguje, když je zařízení zapnuto nebo v pohotovostním režimu.

## Časovač spánku

Časovač spánku zařízení po uplynutí nastavené doby vypne.

Opakovaným stisknutím tlačítka [SLEEP] vyberete nastavení (v minutách).

- Sleep off, 30 minutes, 60 minutes, 90 minutes, 120 minutes
- Když je časovač spánku nastaven, zobrazí se “SLEEP”.
- Zrušíte výběrem možnosti “Sleep off”.
- Když je časovač spánku nastaven, stisknutím [SLEEP] můžete zkontrolovat zbývající čas.

## Jas displeje

Opakovaným stisknutím tlačítka [SNOOZE / BRIGHTNESS / ENTER] zvolíte požadovaný jas displeje (jasný, méně jasný, tlumený).

- Jas displeje můžete měnit, když je jednotka zapnutá nebo v pohotovostním režimu.
- Jas nemůžete měnit v režimu nabídky nastavení nebo když probíhá buzení či je buzení odloženo.

## Systemová nastavení

- 1 Na nejméně 2 sekundy stiskněte a podržte tlačítko [– MENU].
- 2 Stisknutím tlačítka [TUNE / SELECT v, ^] vyberte “System” a pak stiskněte [SNOOZE / BRIGHTNESS / ENTER].

- 3 Stisknutím [TUNE / SELECT v, ^] vyberte požadovanou položku nebo nastavení a stiskněte [SNOOZE / BRIGHTNESS / ENTER].

- Pokud chcete ukončit nedokončené nastavení, stiskněte [– MENU].
- Pokud je vpravo vedle položky nabídky hvězdička, na displeji je zobrazeno aktuální nastavení položky.

## Backlight

Můžete nastavit, aby se podsvícení obrazovky automaticky zhaslo po 10 sekundách nečinnosti.

- On: Podsvícení je vždy zapnuté.
- 10 sec: Po 10 sekundách nečinnosti zhasne podsvícení displeje.

## Language

Jazyk displeje můžete změnit.

- English, Français, Deutsch, Italiano

## Factory Reset

Pokud chcete obnovit nastavení od výrobce, vyberte “Y” (Ano).

- N (Ne), Y (Ano)

## Software ver

Vyberte možnost “Y” (Ano) a zobrazte verzi softwaru, který je instalován v tomto zařízení.

- N (Ne), Y (Ano)

# Odstraňování závad

Než se obrátíte na servisní službu, proveďte následující kontroly. Pokud si nejste jisti s některými kontrolními body nebo když navržené řešení neodstraní problém, obraťte se na vašeho prodejce s žádostí o pokyny.

## Obnovení všech nastavení na tovární nastavení

Nastavte "Factory Reset" v nabídce systému na "Y" (Ano).  
(→ 95)



- Nastavení se vrátí na výchozí nastavení od výrobce. Je nutné provést nastavení znovu.

## Obecné

### Zvuk je zkreslený nebo není produkován žádný zvuk.

- Nastavte hlasitost.
- Pokud je blízko kabelů adaptér střídavého proudu nebo zářivka, nesmí být v jejich blízkosti jiné spotřebiče ani kabely.

### Přístroj nefunguje.

- Mohlo být aktivováno jedno z bezpečnostních zařízení přístroje.
  - ① Stisknutím tlačítka [⏻/⏮] přepněte zařízení do pohotovostního režimu.
    - Pokud se jednotka nevypne, odpojte přívodní kabel od elektrické zásuvky. Po asi 30 sekundách znovu připojte kabel do elektrické zásuvky. Pak počkejte přibližně 10 sekund.
  - ② Zapnutí proveďte stisknutím tlačítka [⏻/⏮]. Pokud jednotku stále nejde používat, poraďte se s prodejcem.

## Rádio

### Příjem DAB/DAB+ je špatný.

- Udržujte anténu mimo dosah počítačů, TV, jiných kabelů a šňůr.

- Přesuňte zařízení na jiné místo a proveďte znovu úplné skenování.

### Při poslechu rádiového vysílání je slyšet rušivé zvuky nebo šum.

- Zkontrolujte a nastavte anténu.
- Zkuste zachovat určitou vzdálenost mezi anténou a adaptérem střídavého proudu.
- Vypněte televizi nebo jiné audio přehrávače nebo je umístěte dále od tohoto zařízení.
- V případě rušení nenechávejte v blízkosti tohoto zařízení mobilní telefony.

## Zprávy

### Na displeji zařízení se mohou objevit následující zprávy.

#### "Alarm Not saved"

- Změny nastavení budíku jsou nedokončené. Změny budou ztraceny.

#### "No DAB Station"

- Není dostupná žádná stanice DAB/DAB+.
- Zkontrolujte anténu.
- Přesuňte zařízení na jiné místo a proveďte znovu úplné skenování.

#### "Preset Empty" (" označuje nějaké číslo.)

- Nejsou k dispozici žádné přednastavené stanice k výběru. Proveďte jejich přednastavení.

#### "Service Invalid"

- Není žádný přijatý signál DAB/DAB+.

#### "Time Not saved"

- Změny nastavení času jsou nedokončené. Změny budou ztraceny.

#### "USB over current remove USB"

- Zařízení USB odebírá příliš mnoho energie. Odpojte zařízení USB. Poté odpojte adaptér střídavého proudu ze zásuvky a zapojte adaptér střídavého proudu do zásuvky.
- Zkontrolujte připojení. Chyba může být v poškozeném kabelu.



# Údržba

Před údržbou odpojte adaptér střídavého proudu.

## ■ Očistěte zařízení měkkou, suchou látkou

- V případě velkého znečištění vyždímejte vlhký hadřík a utřete nečistoty a poté přejeďte ošetrná místa suchým hadříkem.
- K čištění zařízení nikdy nepoužívejte alkohol, ředidlo nebo benzín.
- Před použitím vlhčených ubrousků si pečlivě prostudujte pokyny k tomuto čisticímu prostředku.

## ■ Likvidace zařízení nebo jeho postoupení jinému majiteli

V zařízení mohou být uchovány informace uživatelského nastavení. Při vyřazení, likvidaci nebo postoupení zařízení jinému majiteli proveďte postup pro nastavení přednastavených hodnot z výrobního závodu za účelem vymazání uživatelských nastavení. (→ 96, "Obnovení všech nastavení na tovární nastavení")

# Technické údaje

## ■ OBECNÉ ÚDAJE

### Zdroj napájení

Adaptér střídavého proudu.

Vstup AC 100 V až 240 V, 50/60 Hz, 0,5 A

Výstup DC 5,0 V, 2,0 A, 10,0 W

### Hlavní zařízení

#### Zdroj napájení

DC IN DC 5 V, 2 A

Spotřeba energie 9 W

Spotřeba energie v pohotovostním režimu

Přibl. 0,8 W

Záložní baterie pro paměť'

3 V (2×R6/LR6)

## Rozměry (š×v×h)

150 mm×89 mm×90 mm (včetně výčelnků)

## Hmotnost

Bez baterií Přibl. 0,53 kg

S bateriemi Přibl. 0,58 kg

## Rozsah provozních teplot

0 °C až +40 °C

## Provozní vlhkost

20% až 80% r.v. (bez kondenzace)

## ■ ZESILOVAČ

### Výstupní výkon

Výstupní výkon RMS

Přední kanál

1 W Mono (8 Ω), 1 kHz, 10 % THD

## ■ TUNER

Kapacita paměti

10 stanic FM

### Frekvenční modulace (FM)

Frekvenční rozsah

87,50 MHz do 108,00 MHz (po 50 kHz)

## ■ SEKCE DAB

Paměti DAB

10 kanálů

### Frekvenční pásmo (vlnová délka)

Pásmo III

5A až 13F (174,928 MHz až 239,200 MHz)

### Citlivost \*BER 4x10<sup>-4</sup>

Min. požadavek

-98 dBm

## ■ ČÁST TÝKAJÍCÍ SE REPROSOUSTAVY

### Reproduktory

Úplný rozsah

5 cm kužel typu×1

## ■ KONEKTORY

### USB Port

Výkon portu USB (jen pro nabíjení)

DC OUT 5 V 1 A



- Technické údaje mohou být změněny bez předchozího upozornění.
- Hmotnost a rozměry jsou pouze přibližné.
- Celkové harmonické zkreslení je měřeno analyzárem digitálního spektra.

Takk for at du har kjøpt dette produktet. Les disse instruksjonene nøye før du bruker produktet, og oppbevar håndboken for fremtidig bruk.

#### Om beskrivelser i disse bruksanvisningene



- Sider som det skal henvises til, vises som "→ ○○".

## Innholdsfortegnelse

Sikkerhetsforholdsregler .....	99
Kontroll-referanseguide .....	100
Reservebatterier for minne (følger ikke med) .....	101
Klargjøre antennen .....	101
Strømkilder .....	101
Enhet på/ventemodus.....	102
Lytte til DAB/DAB+.....	102
Lytte til FM radio .....	104
Innstilling av tid og alarm.....	105
Tidsstyrt hvilemodus .....	107
Skjermens lysstyrke .....	107
Systeminnstillinger .....	107
Feilsøking .....	108
Vedlikehold .....	109
Spesifikasjoner .....	109

Produkt-ID-merket finner du på bunnen enheten.

Symbolene på dette produktet representerer følgende:

~	AC
≡	DC
	Klasse II-utstyr (produktet er dobbeltisolert.)
	On
	Ventemodus
	Kun til innendørs bruk

#### Samsvarserklæring (DoC)

"Panasonic Corporation" erklærer herved at dette produktet samsvarer med de grunnleggende kravene og andre relevante bestemmelser i direktivet 2014/53/EU. Kundene kan laste ned en kopi av den originale samsvarserklæringen (DoC) for vårt RE utstyr fra vår DoC server: <http://www.ptc.panasonic.eu>  
Kontaktinformasjon autorisert representant:  
Panasonic Marketing Europe GmbH,  
Panasonic Testing Centre, Winsbergring  
15, 22525 Hamburg, Tyskland

#### Brukerinformasjon om innsamling av gammelt utstyr

##### Bare for EU og land med retursystemer



Dette symbolet på produkter, emballasje, og/eller på medfølgende dokumenter betyr at brukte elektriske/elektroniske produkter ikke må blandes med vanlig husholdningsavfall. For riktig håndtering og gjenvinning av gamle produkter, vennligst lever dem til innsamlingssteder i samsvar med nasjonal lovgivning. Ved riktig håndtering av disse produktene og batteriene, hjelper du til med å spare verdifulle ressurser og forhindre potensielle negative effekter på menneskers helse og miljø. For mer informasjon om innsamling og gjenvinning vennligst ta kontakt med din kommune. Ukorrekt håndtering av dette avfallet kan medføre straffansvar, i overensstemmelse med nasjonal lovgivning.

# Sikkerhetsforholdsregler

## ADVARSEL

### Produkt

- For å redusere faren for brann, elektrisk støt eller skade på apparatet:
  - Utsett ikke produktet for regn, fukt, drypping eller sprut.
  - Ikke plasser objekter som er fylt med væske, som vaser, på apparatet.
  - Bruk det anbefalte tilbehøret.
  - Fjern ikke deksler.
  - Reparer ikke denne enheten selv, overlatt service til kvalifisert servicepersonell.

### AC-adapter

- For å redusere faren for brann, elektrisk støt eller skade på apparatet:
  - Sett støpselet helt inn i kontakten.
  - Ikke strekk, bøy eller plasser tunge gjenstander på kabelen.
  - Håndter ikke kontakten med våte hender.
  - Hold på kontakten når du trekker ut støpselet.
  - Bruk ikke en skadet kontakt eller sokkelutgang.
- Nettstøpselet er trukket ut fra denne enheten. Installer denne enheten slik at nettstøpselet umiddelbart kan trekkes fra stikkkontakten.

## FORSIKTIG

### Produkt

- Denne modulen kan motta radiostøy forårsaket av mobiltelefoner under bruk. Hvis slik støy forekommer, må du øke avstanden mellom denne modulen og mobiltelefonen.

### Unngå bruk under følgende forhold

- Ekstremt høye eller lave temperaturer under bruk, oppbevaring eller transport.
- Utskifting av batteri med feil type.
- Hvis batteriet kastes på ild eller en varm ovn, eller mekanisk knusing eller oppkutting av et batteri, som kan forårsake eksplosjon.
- Ekstremt høye temperaturer og/eller ekstremt lavt lufttrykk som kan forårsake eksplosjon eller lekkasje av brennbar væske eller gass.

### Batteri

- Ikke bruk oppladbare batterier.
- Fare for eksplosjon hvis batteriet blir feil skiftet ut. Bytt kun ut med den typen som anbefales av produsenten.

- Feil håndtering av batterier kan forårsake elektrolytt-lekkasje og medføre brann.
  - Ta ut batteriene hvis du ikke har tenkt å bruke enheten på en god stund, eller hvis enheten skal gå bare på AC-strøm. Oppbevar dem på et kjølig, mørkt sted.
  - Må ikke varmes opp eller utsettes for flamme.
  - La ikke batteri(er) ligge i en bil i direkte sollys i en lang periode med lukkede dører og vinduer.
  - Må ikke demonteres eller utsettes for kortslutning.
  - Prøv ikke å lade opp igjen alkaliske batterier eller manganbatterier.
  - Bruk ikke batterier hvis dekslet har blitt tatt av.
- Ikke bland gamle og nye batterier.
- Ikke bruk batterier av ulik type samtidig.
- Når du kasserer batteriene, må du kontakte lokale myndigheter eller forhandleren og spørre dem om riktig kasseringsmetode.

# Kontroll-referenseguide

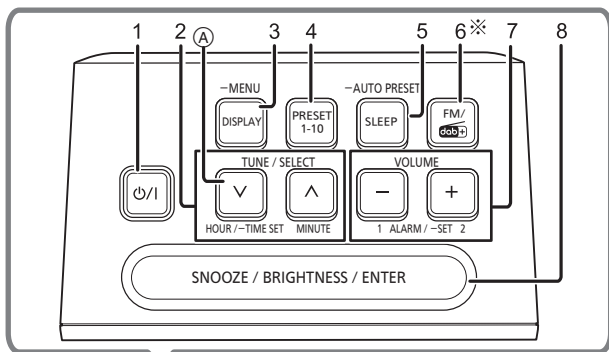

9 10

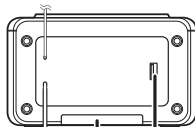

11 12

- 1 Ventemodus-/på-bryter (⏻/I)
- 2 Velger frekvensen for radiokilden  
Velger meny punkt/-innstilling  
(I ventemodus) Stiller timer/minutter  
Ⓐ (I ventemodus) Trykk og hold inne for å åpne modus for tidsinnstilling.
- 3 Endrer framvist informasjon
  - Trykk på og hold inne for å åpne menymodus.
- 4 Lagrer eller velger forhåndsvalgt radiostasjon
- 5 Stiller inn tidsstyrt hvilemodus
  - Trykk og hold inne for å stille inn FM-stasjoner automatisk.
- 6 Velg "DAB" eller "FM" som lydkilde (→ 102, 104)
  - \* Denne knappen er angitt som [FM/dab+] i denne bruksanvisningen.
- 7 Justerer volumet (0 (minimum) til 16 (maks))  
(I ventemodus)  
Slå alarm på/av
  - Trykk og hold inne for å åpne modus for alarminnstilling.
- 8 Slumrer alarmen  
Endrer lysstyrken på skjermen  
Bekrefter meny punkt/-innstilling
- 9 Skjerm
- 10 Høytaler  
Høytaleren er ikke magnetisk skjermet. Ikke plasser denne enheten i nærheten av PC-er eller annet magnetisk utstyr.
- 11 Batterirom
- 12 USB-port til lading av utstyr (→ 102)



## Reservebatterier for minne (følger ikke med)

Reservebatteriene for minne sørger for at klokkeinnstillingene beholdes ved et strømbrudd. (Disse batteriene kan ikke drive enheten.)

Bruk alkaliske batterier eller manganbatterier.

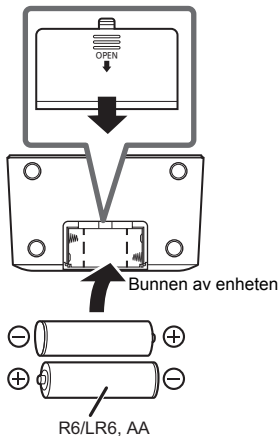
Installer batteriene slik at polene (+ og -) stemmer med dem som er på enheten.



- “” vises på skjermen hvis det ikke er noe batteri satt inn, eller hvis batterinivået er under minimum.
- Når batteriene er svake, blinker “” på skjermen. Da må du skifte batterier.
- Ikke koble enheten fra strømmen under utskifting av batterier.

## Klargjøre antennen

Denne enheten kan ta inn DAB/DAB+ og FM-stasjoner via antennen. Du kan vri på antennen på punkt **A** for å bedre signalet.

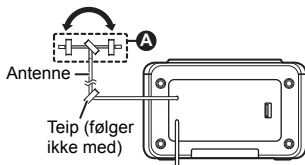

Signalstyrke-indikator



## Strømkilder

Koble AC-adapteren godt til stikkkontakten.

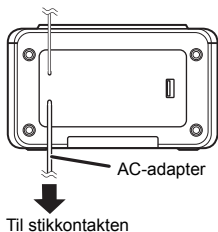

- Enheten er i ventemodus når AC-adapteren er tilkoblet. Hovedkretsen er alltid strømførende så lenge AC-adapteren er koblet til et strømuttak.
- “0:00” blinker på skjermen hvis klokken/tiden ikke er stilt inn.

## Lade utstyr

Lading begynner når et utstyr (merkeverdi: 5 V/1 A) kobles til USB-porten på denne enheten.

- Bekreft på skjermen til det tilkoblede utstyret e.l. at ladingen har startet.

Kompatibelt utstyr  
(følger ikke med)

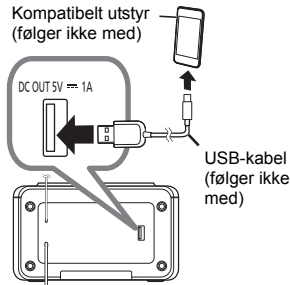

- Du kan lade utstyr uavhengig av om enheten er slått på eller i ventemodus.
- Det kreves en kabel som er kompatibel med utstyret som skal lades. Bruk kabelen som følger med det aktuelle utstyret.
- Det kan hende utstyret som skal lades, ikke blir ladet selv om du kobler til en kabel som er kompatibel med USB-porten på denne enheten. I så fall må du bruke laderen som følger med utstyret som skal lades.
- Avhengig av det aktuelle utstyret kan det hende andre ladere ikke fungerer. Se i bruksanvisningen for utstyret før bruk.
- Ikke koble utstyr med merkeverdi på over 5 V/1 A til denne enheten.
- For å se om ladingen er fullført ser du på skjermen til det tilkoblede utstyret e.l.
- Når det er fulladet, kobler du USB-kabelen fra USB-porten.
- Avhengig av typen og plasseringen av utstyret som er koblet til USB-porten, kan det være at du merker en svekkelse i radiosignalet.

## Enhet på ventemodus

Trykk på [⏻/⏪] for å slå på enheten.

- Første gangen du slår på enheten, vil den gå inn i DAB-modus og søke automatisk etter radiostasjoner. Dato og klokkeslett blir stilt inn (hvis data er tilgjengelig), og så spiller enheten av den første radiostasjonen den finner.
- Trykk på [⏻/⏪] igjen for å slå enheten over i ventemodus.



- Enheten er ikke slått helt av selv i ventemodus. For å beskytte energien, anbefaler vi å trekke ut støpselet fra stikkkontakten eller fjerne batteriene hvis enheten ikke skal brukes over lengre tid. Enheten bruker en liten mengde strøm selv i ventemodus. (→ 109)
- I ventemodus vises dato og klokkeslett. (→ 105)

## Lytte til DAB/DAB+

### Forberedelse

- Slå enheten på.
- Trykk [FM/dab+] gjentatte ganger for å velge "DAB".

### Lagre stasjoner

Første gang du bruker DAB-modus, eller hvis stasjonslisten er tom, starter enheten fullt kanalsøk og lagrer stasjonene.

Du kan utføre fullt kanalsøk når det er nye stasjoner eller når en stasjon blir tilgjengelig.

Trykk på og hold inne [– MENU] i minst 2 sekunder for å velge “Full scan”, og trykk deretter på [SNOOZE / BRIGHTNESS / ENTER] for å starte fullt kanalsøk.

- Trykk på og hold inne [– MENU] i minst 2 sekunder for å avbryte.

## ■ Fjern stasjoner som er utilgjengelige

Denne enheten angir de stasjonene som er stengt eller ikke lenger tilgjengelig med et spørsmålstegn foran stasjonsnavnet. Du kan fjerne disse stasjonene fra stasjonslisten.

- 1 Trykk på og hold inne [– MENU] i minst 2 sekunder.
- 2 Trykk [TUNE / SELECT v, ^] for å velge “Prune” og trykk deretter [SNOOZE / BRIGHTNESS / ENTER].
- 3 Trykk [TUNE / SELECT v] for å velge “Y” (Ja) og trykk deretter [SNOOZE / BRIGHTNESS / ENTER].
  - For å avbryte trykker du på [TUNE / SELECT ^] og velger “N” (Nei).

## Lytte til lagrede stasjoner

- 1 Trykk på [TUNE / SELECT v, ^] for å velge en stasjon fra stasjonslisten.
- 2 Trykk på [SNOOZE / BRIGHTNESS / ENTER] for å gå til den valgte stasjonen.



- “” Indikerer en sekundær servicestasjon. Sekundære servicestasjoner er alltid oppført ved siden av hovedstasjonen i stasjonslisten.

## Forhåndsinnstilte DAB/DAB+-stasjoner

Du kan forhåndsvelge opptil 10 DAB/DAB+ kanaler.

- 1 Når du hører på en radiosending: Trykk på og hold inne [PRESET 1-10] i minst 2 sekunder.
- 2 Trykk på [TUNE / SELECT v, ^] for å velge ønsket forhåndsinnstilt kanalnummer, og trykk deretter på [SNOOZE / BRIGHTNESS / ENTER].



- Forhåndsinnstilte stasjoner slettes dersom en ny stasjon stilles inn på den aktuelle kanalen.

## Lytte til forhåndsinnstilte DAB/ DAB+-stasjoner

Trykk gjentatte ganger på [PRESET 1-10] for å velge ønsket kanalnummer.

## Manuell innstilling til én frekvensblokk

Du kan manuelt stille inn til én frekvensblokk. Det kan være nyttig når du justerer antennen for å oppnå best mulig signal og søker gjennom en bestemt frekvensblokk for å oppdatere stasjonslisten.

- 1 Trykk på og hold inne [– MENU] i minst 2 sekunder.
- 2 Trykk [TUNE / SELECT  $\vee$ ,  $\wedge$ ] for å velge “Manual tune” og trykk deretter [SNOOZE / BRIGHTNESS / ENTER].
- 3 Trykk på [TUNE / SELECT  $\vee$ ,  $\wedge$ ] for å velge frekvensblokken som kan mottas der du befinner deg, og trykk deretter på [SNOOZE / BRIGHTNESS / ENTER].

Skjermen viser mottatt signalstyrke på den valgte frekvensblokken. Juster antennen for å oppnå best mulig signal.



Terskelindikator

Juster antennen slik at mottatt signalstyrke (faste rektangler) overskrider terskelindikatoren.

## Se tilgjengelig informasjon

Du kan se forskjellig informasjon om DAB/DAB+-sendingen, slik som dynamisk etikettinformasjon (hvis det finnes), signalstyrke, programtype, gruppenavn, frekvens, bithastighet, DAB-variant og dato.

Trykk gjentatte ganger på [DISPLAY] for å se informasjonen som er tilgjengelig.

## Lytte til FM radio

Du kan forhåndsvelge opptil 10 FM-kanaler.

### Forberedelse

- Slå enheten på.
- Trykk [FM/dab+] gjentatte ganger for å velge “FM”.

## Forhåndsvelge stasjoner automatisk

Trykk på og hold inne [– AUTO PRESET] i minst 2 sekunder.

(Når dette er utført, blir alle tidligere forhåndsinnstilte stasjoner slettet.)

- Automatisk forhåndsinnstilling begynner med den laveste frekvensen.
- Radioen begynner å forhåndsinnstille alle tilgjengelige stasjoner i stigende kanalrekkefølge.
- For å avbryte trykker du på [TUNE / SELECT  $\vee$ ,  $\wedge$ ]. (Slettede stasjoner blir ikke gjenopprettet.)

## Lytte til forhåndsinnstilte stasjoner

Trykk gjentatte ganger på [PRESET 1-10] for å velge ønsket kanalnummer.



## ■ Velge en stasjon

Trykk på og hold inne [TUNE / SELECT v, ^] til frekvensen begynner å endre seg raskt.

- Innstillingen stopper når enheten finner en stasjon.



- Trykk gjentatte ganger på [TUNE / SELECT v, ^] for å søke etter ønsket stasjon manuelt.

## ■ Forhåndsinnstille stasjoner manuelt

- 1 Når du hører på en radiosending:  
Trykk på og hold inne [PRESET 1-10] i minst 2 sekunder.
- 2 Trykk på [TUNE / SELECT v, ^] for å velge ønsket forhåndsinnstilt kanalnummer, og trykk deretter på [SNOOZE / BRIGHTNESS / ENTER].



- Forhåndsinnstilte stasjoner slettes dersom en ny stasjon stilles inn på den aktuelle kanalen.

## Se tilgjengelig informasjon

Denne enheten kan vise tekstdata som overføres av Radio Data System som finnes enkelte steder, for eksempel radiotekst, programtjeneste, programtype og dato.

Trykk gjentatte ganger på [DISPLAY] for å se informasjonen som er tilgjengelig.



- Radio Data System er kanskje ikke tilgjengelig hvis mottaksforholdene er dårlige.

## Innstilling av tid og alarm

### Tid

Dette er en 24-timers klokke. Datoen og klokkeslettet oppdateres automatisk med DAB/DAB+-sendingen (hvis tilgjengelig).

Du kan også stille inn datoen og klokkeslettet som følger.

**(Bare når enheten er i ventemodus)**

- 1 Trykk på og hold inne [HOUR / –TIME SET] i minst 2 sekunder.
- 2 Still klokken. (timer og minutter)
  - Trykk gjentatte ganger på [HOUR / –TIME SET] for å stille timene.
  - Trykk gjentatte ganger på [MINUTE] for å stille minuttene.
- 3 Trykk [SNOOZE / BRIGHTNESS / ENTER].
- 4 Angi datoen (dag, måned og år).
  - Trykk på [TUNE / SELECT v, ^] for å justere innstillingen, og trykk deretter på [SNOOZE / BRIGHTNESS / ENTER].



- Still klokken jevnlig, slik at du vet at den viser riktig tid.

## Alarm

Du kan stille inn to ulike alarmer.

### Forberedelse

- Sørg for at klokken/datoen er stillt inn.

(Bare når enheten er i ventemodus)

**1** Trykk på og hold inne [ALARM/–SET, 1] eller [ALARM/–SET, 2] i minst 2 sekunder.

- Hvis klokken/datoen ikke er stillt inn, går enheten til modus for tidsinnstilling, hvor du kan gjøre dette.

**2** Trykk på [SNOOZE / BRIGHTNESS / ENTER] mens “Alarm 1 Setup” eller “Alarm 2 Setup” vises.

**3** Still inn alarmen.

- Trykk gjentatte ganger på [HOUR / –TIME SET] for å stille timene.
- Trykk gjentatte ganger på [MINUTE] for å stille minuttene.

**4** Trykk på [SNOOZE / BRIGHTNESS / ENTER] for å bekrefte alarmtidspunktet.

**5** Trykk på [TUNE / SELECT  $\vee$ ,  $\wedge$ ] for å velge ønsket punkt eller innstilling, og trykk deretter på [SNOOZE / BRIGHTNESS / ENTER].

- Angi lydkilden.  
Source: Buzzer, DAB, FM  
Hvis FM eller DAB er valgt, velges den siste stasjonen du lyttet til (“Last listened”), eller en forhåndsvalgt stasjon som lydkilde.

- Still volumet (8 (minimum) til 16 (maks))  
Alarmen starter med lavt volum og øker så gradvis til det forhåndsinnstilte nivået.  
(Volumjustering som gjøres med [VOLUME –, +], påvirker ikke volumet på alarmen.)
- Slå på alarmen  
Alarm: Off, On  
Velg “On” for å slå på alarmen.

### ■ Slå på/av alarmen

Alarmen vil lyde hver dag i 59 minutter på det angitte klokkeslettet.

Du kan slå på/av alarmen etter ønske.

(Bare når enheten er i ventemodus)

Trykk på [ALARM/–SET, 1] eller [ALARM/–SET, 2] for å slå den aktuelle alarmen på/av.

- Den aktuelle alarmindikatoren (“ $\odot$ ” eller “ $\odot$ ”) vises når alarmen er slått på.

### For å stoppe alarmen

Trykk på [ $\odot$ /I] eller på den aktuelle alarmknappen ([ALARM/–SET, 1] eller [ALARM/–SET, 2]).  
“Alarm off” er vist.

### For å slumre alarmen

Trykk på [SNOOZE / BRIGHTNESS / ENTER] for å slumre alarmen.

- Enheten går over i ventemodus, og den aktuelle alarmindikatoren (“ $\odot$ ” eller “ $\odot$ ”) blinker sakte.
- Slumreintervallet er 5 minutter.
- Trykk på [ $\odot$ /I] for å slå på enheten, noe som også avbryter slumremodus.
- Alarmen fungerer både når enheten er på og i ventemodus.

## Tidsstyrt hvilemodus

Den tidsstyrte hvilemodusen slår av enheten etter en angitt tid.

Trykk gjentatte ganger på [SLEEP] for å velge innstilling (i minutter).

– Sleep off, 30 minutes, 60 minutes, 90 minutes, 120 minutes

- “SLEEP” er vist når ingenting annet enn tidsstyrt hvilemodus er valgt.
- For å avbryte, velg “Sleep off”.
- Hvis man trykker [SLEEP] mens tidsstyrt hvilemodus er satt kan man sjekke hvor lang tid som er igjen.

## Skjermens lysstyrke

Trykk gjentatte ganger på [SNOOZE / BRIGHTNESS / ENTER] for å velge ønsket lysstyrke på skjermen (lys, mindre lys, neddimmet).

- Du kan endre skjermens lysstyrke mens enheten er på eller i ventemodus.
- Du kan ikke endre skjermens lysstyrke i modus for menyinnstilling eller når alarmen lyder eller slumres.

## Systeminnstillinger

**1** Trykk på og hold inne [– MENU] i minst 2 sekunder.

**2** Trykk [TUNE / SELECT  $\vee$ ,  $\wedge$ ] for å velge “System” og trykk deretter [SNOOZE / BRIGHTNESS / ENTER].

**3** Trykk på [TUNE / SELECT  $\vee$ ,  $\wedge$ ] for å velge ønsket punkt eller innstilling, og trykk deretter på [SNOOZE / BRIGHTNESS / ENTER].

- For å avbryte innstillingen underveis trykker du på [– MENU].
- Hvis det står en stjerne til høyre for et punkt i menyen, vises den gjeldende innstillingen for dette punktet.

## Backlight

Du kan angi at bakgrunnsbelysningen på skjermen skal slås av automatisk etter ti sekunder uten aktivitet.

- On: Bakgrunnsbelysningen er alltid på.
- 10 sec: Bakgrunnsbelysningen slås av etter ti sekunder uten aktivitet.

## Language

Du kan endre språket på skjermen.

- English, Français, Deutsch, Italiano

## Factory Reset

Velg “Y” (Ja) for å tilbake stille enheten til fabrikkinnstillingen.

- N (Nei), Y (Ja)

## Software ver

Velg “Y” (Ja) for å se programvareversjonen som er installert på enheten.

- N (Nei), Y (Ja)

# Feilsøking

Før du bestiller service, må du gjennomføre følgende kontroller. Hvis du er usikker på noen av kontrollpunktene, eller hvis løsningene som vises i den følgende guiden ikke løser problemet, må du kontakte forhandleren for instruksjoner.

## Tilbakestill alle innstillinger til fabrikkinnstillinger

Still "Factory Reset" i Systemmenyen til "Y" (Ja). (→ 107)



- Innstillingene blir tilbakestilt til fabrikkinnstillinger. Det er nødvendig å angi innstillingene på nytt.

## Generelt

### Lyden er forvrengt eller det er ingen lyd.

- Reguler lydstyrken.
- Hvis AC-adapteren eller et lysrør befinner seg i nærheten av kablene, må andre apparater og ledninger holdes unna kablene.

### Enheten virker ikke.

- En av enhetens sikkerhetsinnretninger kan ha blitt aktivert.
  - ① Trykk på [⏻/⏪] for å slå enheten over i ventemodus.
    - Hvis enheten ikke slår seg av, kobler du AC-adapteren fra strømuttaket. Etter ca. 30 sekunder kobler du AC-adapteren til strømuttaket igjen. Vent deretter i ca. ti sekunder.
  - ② Trykk på [⏻/⏪] for å slå den på. Hvis enheten fortsatt ikke virker, kontakt forhandleren.

## Radio

### DAB/DAB+ mottak er dårlig.

- Hold antennen unna datamaskiner, TV eller andre kabler og ledninger.
- Flytt enheten til en annen plassering og gjør et nytt fullt kanalsøk.

### Statisk eller støyende mottak mens du hører på en radiosending.

- Sjekk og juster antennen.
- Prøv å holde en viss avstand mellom antennen og AC-adapteren.
- Skru av TV eller andre audioavspillere eller hold dem atskilt fra denne enheten.
- Hold enheten unna mobiltelefoner hvis det er interferens.

## Meldinger

### De følgende meldingene kan dukke opp på skjermen til enheten.

#### "Alarm Not saved"

- Endringene du har gjort i alarminnstillingene, er ufullstendige. Endringene vil gå tapt.

#### "No DAB Station"

- Ingen DAB/DAB+-stasjon tilgjengelig.
- Kontroller antennen.
- Flytt enheten til en annen plassering og gjør et nytt fullt kanalsøk.

#### "Preset □ Empty" ("□" står for et tall.)

- Det er ingen forhåndsinnstilte stasjoner å velge mellom. Forhåndsinnstill noen kanaler.

#### "Service Invalid"

- Ingen DAB/DAB+-signaler.

#### "Time Not saved"

- Endringene du har gjort i tidsinnstillingene, er ufullstendige. Endringene vil gå tapt.

#### "USB over current remove USB"

- USB-enheten bruker for mye strøm. Koble fra USB-enheten. Deretter kobler du AC-adapteren fra og til strømuttaket igjen.
- Kontroller tilkoblingen. Det kan være feil på en kabel.

# Vedlikehold

Koble AC-adapteren fra strømuttaket før det skal utføres vedlikehold.

## ■ Rengjør denne enheten med en tørr, myk klut

- Når det er vanskelig smuss, vri en våt klut godt for å tørke av smuss, og tørk deretter det med en tørr klut.
- Bruk aldri alkohol, malingsfortynnere eller bensin for å rense denne enheten.
- Før du bruker en kjemisk behandlet klut, les nøye gjennom klutens instruksjoner.

## ■ Ved avhending eller overføring av denne enheten

Enheten kan beholde brukerinnstillingene. Hvis du kvitter deg med denne enheten enten ved avhending eller overføring, så følg prosedyren for å tilbakestille alle innstillingene til fabrikkinnstillingene slik at brukerinnstillingene slettes. (→ 108, "Tilbakestill alle innstillinger til fabrikkinnstillinger")

# Spesifikasjoner

## ■ GENERELT

<b>Strømforsyning</b>	
<b>AC-adapter</b>	
<b>Inngang</b>	AC 100 V til 240 V, 50/60 Hz, 0,5 A
<b>Utgang</b>	DC 5,0 V, 2,0 A, 10,0 W
<b>Hovedenhet</b>	
<b>Strøminngang</b>	
<b>DC IN</b>	DC 5 V, 2 A
<b>Strømforbruk</b>	9 W
<b>Strømforbruk i ventemodus</b>	Ca. 0,8 W
<b>Reservebatterier for minne</b>	3 V (2×R6/LR6)

## Mål (B×H×D)

150 mm×89 mm×90 mm (medregnet utspring)

## Vekt

Uten batterier Ca. 0,53 kg

Med batterier Ca. 0,58 kg

Driftstemperatur 0 °C til +40 °C

## Luftfuktighet under drift

20% RH til 80% RH (ingen kondensering)

## ■ FORSTERKERDEL

### Utgangseffekt

#### RMS Utgangseffekt

##### Frontkanal

1 W Mono (8 Ω), 1 kHz, 10% THD

## ■ TUNERDEL

Forhåndsinnstilt minne FM 10 stasjoner

### Frekvensmodulasjon (FM)

#### Frekvensområde

87,50 MHz til 108,00 MHz (50 kHz trinn)

## ■ DAB-seksjon

DAB-minne 10 kanaler

### Frekvensbånd (bølgelengde)

#### Bånd III

5A til 13F (174,928 MHz til 239,200 MHz)

### Sensitivitet \*BER $4 \times 10^{-4}$

Minimumskrav -98 dBm

## ■ HØYTTALERDEL

### Høyttalerenhet

Full range 5 cm konustype ×1

## ■ TERMINALDEL

### USB-port

USB-portstrøm (kun til lading)

DC UT 5 V 1 A



- Spesifikasjonene kan endres uten forvarsel.
- Vekt og dimensjoner er omtrentlige.
- Total harmonisk forvrengning er målt av en digital spektrumanalysator.

## Ελληνικά

### Δήλωση συμμόρφωσης (DoC)

Η "Panasonic Corporation" δηλώνει ότι το προϊόν αυτό είναι συμμορφωμένο προς τις βασικές απαιτήσεις και άλλες σχετικές διατάξεις της Οδηγίας 2014/53/ΕΕ.

Οι πελάτες μπορούν να κατεβάσουν ένα αντίγραφο του πρωτοτύπου DoC για τα RE προϊόντα μας από τον DoC server μας:  
<http://www.ptc.panasonic.eu>  
Επικοινωνήστε με τον Εξουσιοδοτημένο Αντιπροσωπώ μας:  
Panasonic Marketing Europe GmbH, Panasonic Testing Centre, Winsbergring 15, 22525 Hamburg, Γερμανία

## Lietuviškai

### Atitikties deklaracija (AD)

Bendrovė "Panasonic Corporation" patvirtina, kad šis gaminys atitinka direktyvos 2014/53/ES esminius reikalavimus ir kitas taikytinas nuostatas.  
Mūsų RE gaminių originalios atitikties deklaracijos kopiją klientai gali atsisiųsti iš mūsų AD serverio:  
<http://www.ptc.panasonic.eu>  
Jgaliotojo atstovo adresas:  
Panasonic Marketing Europe GmbH, Panasonic Testing Centre,  
Winsbergring 15, 22525 Hamburg, Vokietija.

## Suomi

### Vakuutus vaatimustenmukaisuudesta (DoC)

"Panasonic Corporation" vakuuttaa, että tämä tuote on yhdenmukainen direktiivin 2014/53/EU keskeisten vaatimusten sekä sen muiden merkityksellisten määräysten kanssa.  
Asiakkaat voivat ladata alkuperäisen DoC:n kopion RE-tuotteillemme DoC-palvelimelta:  
<http://www.ptc.panasonic.eu>  
Valtuutetun edustajan yhteystiedot:  
Panasonic Marketing Europe GmbH, Panasonic Testing Centre, Winsbergring 15, 22525 Hamburg, Saksa

## Slovensko

### Izjava o skladnosti (DoC)

"Panasonic Corporation" v tem dokumentu izjavlja, da je izdelek v skladu z bistvenimi zahtevami in drugimi pomembnimi določbami Direktive 2014/53/EU.  
Stranka lahko naloži izvod izvirnega DoC o naših izdelkih RE s strežnika DoC:  
<http://www.ptc.panasonic.eu>  
Naslov pooblaščenega predstavnika:  
Panasonic Marketing Europe GmbH, Panasonic Testing Centre, Winsbergring 15, 22525 Hamburg, Nemčija

## Slovensky

### Vyhľadanie o zhode (DoC)

"Panasonic Corporation" týmto vyhlasuje, že tento výrobok je v súlade so základnými požiadavkami a ďalšími príslušnými ustanoveniami smernice 2014/53/EÚ.  
Zákazníci si môžu stiahnuť kópiu pôvodného DoC na naše RE výrobky z nášho servera DoC:  
<http://www.ptc.panasonic.eu>  
Kontakt na splnomocneného zástupcu:  
Panasonic Marketing Europe GmbH, Panasonic Testing Centre, Winsbergring 15, 22525 Hamburg, Nemecko

## Eesti keel

### Vastavusdeklaratsioon (DoC)

Käesolevaga kinnitab "Panasonic Corporation", et see toode vastab direktiivi 2014/53/EL olulistele nõuetele ja teistele asjakohastele sätetele.  
Kliendid saavad koopia meie RE toodetele kehtiva originaalvastavusdeklaratsioon koopia alla laadida meie DoC-serverist:  
<http://www.ptc.panasonic.eu>  
Võtke ühendust volitatud esindajaga:  
Panasonic Marketing Europe GmbH, Panasonic Testing Centre,  
Winsbergring 15, 22525 Hamburg, Saksamaa

## Latviski

### Atbilstības deklarācija (DoC)

Ar šo "Panasonic Corporation" paziņo, ka šis izstrādājums atbilst pamatprasībām un pārējiem Direktīvas 2014/53/ES noteikumiem.  
Pircēji var lejupielādēt oriģinālo DoC kopiju mūsu RE izstrādājuma no mūsu DoC servera:  
<http://www.ptc.panasonic.eu>  
Lūdzam sazināties ar pilnvaroto parstāvi:  
Panasonic Marketing Europe GmbH,  
Panasonic Testing Centre, Winsbergring 15, 22525 Hamburg, Vācijā

## Български

### Декларация за съответствие (DoC)

С настоящото "Panasonic Corporation" декларира, че този продукт е в съответствие с основните изисквания и други съответни разпоредби на Директива 2014/53/ЕС.  
Потребителите могат да свалят копие от оригиналните DoC към нашите продукти от типа RE от сървъра, на който се съхраняват DoC:  
<http://www.ptc.panasonic.eu>  
Свържете се с нашия упълномощен представител:  
Panasonic Marketing Europe GmbH, Panasonic Testing Centre, Winsbergring 15, 22525 Hamburg, Германия

## Român

### Declarație de Conformitate (DoC)

"Panasonic Corporation" declară prin prezenta că acest produs este conform cu cerințele esențiale și alte prevederi relevante ale Directivei 2014/53/UE.

Clienții pot descărca o copie a DoC-ului original al produselor noastre RE de la adresa noastră DoC din Internet:

<http://www.ptc.panasonic.eu>

Contactați Reprezentantul Autorizat:

Panasonic Marketing Europe GmbH, Panasonic Testing Centre, Winsbergring 15, 22525 Hamburg, Germania

## Magyar

### Megfelelőségi Nyilatkozat (DoC)

Ezennel a, "Panasonic Corporation" kijelenti, hogy a jelen termék kielégíti az 2014/53/EU Irányelv létfontosságú követelményeit és más vonatkozó rendelkezéseit.

A vásárlók letölthetik az RE termékek eredeti DoC másolatát a DoC szerverünkről:

<http://www.ptc.panasonic.eu>

A hivatalos képviselő elérhetősége:

Panasonic Marketing Europe GmbH, Panasonic Testing Centre, Winsbergring 15, 22525 Hamburg, Németország

## Hrvatski

### Deklaracija o podobnosti (DoC)

Ovime „Panasonic Corporation” izjavljuje da ovaj proizvod udovoljava osnovnim zahtjevima i ostalim relevantnim odredbama Direktive 2014/53/EU.

Kupci mogu preuzeti kopiju originalne DoC za naše RE proizvode s našeg DoC poslužitelja:

<http://www.ptc.panasonic.eu>

Adresa ovlaštenog predstavnika:

Panasonic Marketing Europe GmbH, Panasonic Testing Centre, Winsbergring 15, 22525 Hamburg, Njemačka

## Türkçe

### Uygunluk Beyanı (DoC)

"Panasonic Corporation" bu belge ile bu ürünün 2014/53/EU Direkti'nin temel gerekliliklerine ve diğer ilgili hükümlerine uygun olduğunu beyan eder.

Müşterilerimiz RE ürünlerimizle ilgili orijinal DoC belgesinin bir kopyasını DoC sunucumuzdan indirebilir:

<http://www.ptc.panasonic.eu>

Yetkili Temsilci ile temasa geçin:

Panasonic Marketing Europe GmbH, Panasonic Testing Centre, Winsbergring 15, 22525 Hamburg, Almanya

**Infolinia (Polska):**

**801 003 532** - numer dla połączeń z sieci stacjonarnej  
**22 295 37 27** - numer dla połączeń z sieci stacjonarnej oraz komórkowej

**Produkt Panasonic**

Produkt objęty jest E-Gwarancją Panasonic.

Prosimy o zachowanie dowodu zakupu.

Warunki gwarancji oraz informacje o

produkcje są dostępne na stronie

[www.panasonic.pl](http://www.panasonic.pl)

lub pod numerami telefonów:

**801 003 532** - numer dla połączeń z sieci stacjonarnej

**22 295 37 27** - numer dla połączeń z sieci stacjonarnej oraz komórkowej

**Dystrybucja w Polsce**

Panasonic Marketing Europe GmbH

(Spółka z ograniczoną odpowiedzialnością)

Oddział w Polsce

ul. Wołoska 9A, 02-583 Warszawa

Manufactured by:

Panasonic Corporation

Kadoma, Osaka, Japan

Authorized Representative in Europe:

Panasonic Marketing Europe GmbH

Panasonic Testing Centre

Winsbergring 15, 22525 Hamburg, Germany

**SUOMI****VAROITUS****Laite**

- Tulipalo-, sähköisku- tai tuotteen vahingoittumisvaaran välttämiseksi,
  - Älä anna tämän laitteen altistua sateelle, kosteudelle, pisaroille tai roiskeille.
  - Älä laita laitteen päälle mitään nesteitä sisältäviä esineitä kuten maljakot.
  - Käytä suositeltuja lisävarusteita.
  - Älä poista suojuksia.
  - Älä korjaa tätä laitetta itse. Anna huoltopalvelut tehtäväksi pätevälle henkilöstölle.

**Verkkokaapeli**

- Pistoketta käytetään virrankatkaisulaitteena. Asenna yksikkö siten, että pistoke voidaan irrottaa nopeasti pistorasiasta.

**Panasonic Corporation**

Web Site: <http://www.panasonic.com>



© Panasonic Corporation 2020

77-20RC00801001

TQBJ2232-1

F0620YM1080