

Downloaded from www.vandenberg.be

Panasonic®

Gebruiksaanwijzing

Digitale Draadloze Telefoon

Model **KX-TGK210BL**



Zie “Aan de slag” op pagina 10 voordat u het apparaat in gebruik neemt.

Bedankt dat u hebt gekozen voor een product van Panasonic.

Lees deze gebruiksaanwijzing aandachtig door, voordat u het apparaat in gebruik neemt.
Bewaar de handleiding voor latere naslag.

Inhoud

Inleiding

Aanvullende informatie	3
Algemene informatie	4
Grafische symbolen voor gebruik op apparatuur en hun beschrijvingen	5

Belangrijke informatie

Voor uw veiligheid	6
Belangrijke veiligheidsinstructies	7
Voor de beste prestaties	7
Overige informatie	8
Specificaties	9

Aan de slag

Installatie	10
Toetsen	12
Pictogrammen display	13
Aan- en uitzetten	14
Taalinstelling	14
Datum en tijd	14
Overige instellingen	15

Telefoneren

Nummers kiezen	16
Oproepen beantwoorden	16
Handige functies tijdens een gesprek	16
Intercom	18
Toetsblokkering	18

Telefoonboek

Telefoonboek	19
Snelkiesnummer	20

Programmeren

Menulijst	21
Alarm	25
Niet storen-modus	25
Nummerblokkering	26
Overige programmering	27
Een apparaat registreren	28

Nummerherkenningservice

Nummerherkenningservice gebruiken	30
Bellerlijst	30

Handige informatie

Voicemailservice	32
Tekens invoeren	32
Foutberichten	34

Problemen oplossen	34
--------------------------	----

Index

Index	38
-------------	----

Aanvullende informatie

Meegeleverde accessoires

Nr.	Accessoire/artikelnummer	Aantal
①	Wisselstroomadapter/PNLV226CE	1
②	Telefoonsnoer	1
③	Telefoonplug	1
④	Herlaadbare batterijen*1	2
⑤	Batterijklepje	1

*1 Zie pagina 3 voor informatie over nieuwe batterijen.

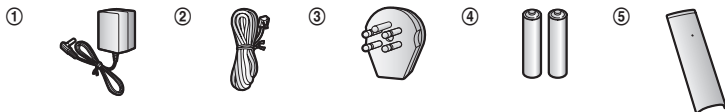

Aanvullende/vervangende accessoires

Raadpleeg de dichtstbijzijnde Panasonic dealer voor informatie over prijzen.

Accessoire	Modelnummer/specificaties
Herlaadbare batterijen*1	Type batterij: – Nikkelmetaalhydride (Ni-MH) – 2 x AAA (R03) per handset – 1,2 V – Minimale stroomsterkte van 550 mAh
DECT-repeater	KX-A405, KX-A406

*1 Vervangende batterijen en meegeleverde batterijen kunnen verschillende capaciteiten hebben. Wij adviseren de oplaadbare Panasonic-batterijen te gebruiken.

Overige informatie

- Ontwerp en specificaties kunnen zonder waarschuwing worden gewijzigd.
- De illustraties in deze publicatie kunnen ietwat afwijken van het eigenlijke product.

Inleiding

Telefoonsysteem uitbreiden

Handset (optie): KX-TGDA30EX

U kunt uw telefoonsysteem uitbreiden door optionele handsets (maximaal 6) te registreren bij één basisstation.

- De optionele handset heeft een ander ontwerp dan de meegeleverde handsets.



Opmerking:

- U kunt de KX-TGK210 afzonderlijk aanschaffen en gebruiken als optionele handset. Maak eerst de registratie van de handset ongedaan bij het basisstation dat extra is aangeschaft (pagina 28) en registreer deze vervolgens opnieuw bij het basisstation dat momenteel wordt gebruikt (pagina 28). Het extra basisstation wordt gebruikt als oplader.
 - U hoeft het telefoonsnoer niet aan te sluiten op het extra basisstation.
 - [•••] van het extra basisstation is niet beschikbaar.

Algemene informatie

- Deze apparatuur is ontworpen voor gebruik op het Belgische analoge telefoonnetwerk.
- Neem bij problemen in eerste instantie contact op met de leverancier van de apparatuur.

Verklaring van overeenstemming:

- Panasonic Corporation verklaart dat de radio-apparatuur type (KX-TGK210) in overeenstemming is met Richtlijn 2014/53/EU. De volledige text van de overeenstemmingsverklaring van de EU is beschikbaar op het volgende internet-adres:
<http://www.ptc.panasonic.eu/doc>

Contactadres van de officiële vertegenwoordiging:

Panasonic Testing Centre
Panasonic Marketing Europe GmbH
Winsbergring 15, 22525 Hamburg, Germany

Ecodesign-informatie

Ecodesign-informatie onder EU-verordening (EG) nr. 1275/2008 gewijzigd in (EU)-verordening nr. 801/2013. Vanaf 1 januari 2015.













Ga naar: <http://www.ptc.panasonic.eu/erp>

Klik op [Downloads]

→ Energy related products information (Public)

Stroomverbruik in standby-netwerkmodus en instructies worden vermeld op bovenstaande website.

Grafische symbolen voor gebruik op apparatuur en hun beschrijvingen

Pictogram	Uitleg	Pictogram	Uitleg
	Wisselstroom (AC)		Klasse II-apparatuur (apparatuur waarvoor bescherming tegen elektrische schokken wordt geboden door dubbele isolatie of versterkte isolatie.)
	Gelijkstroom (DC)		\"AAN\" (stroom)
	Randaarde		\"UIT\" (stroom)
	Beschermdende aardverbinding		Stand-by (stroom)
	Functionele aarde		\"AAN\"/\"UIT\" (stroom; druk-druk)
	Alleen voor binnengebruik		Waarschuwing: risico op elektrische schok

Voor uw veiligheid

Om ernstig letsel en gevaar voor uw leven/ eigendommen te voorkomen dient u dit gedeelte goed door te lezen voordat u het product in gebruik neemt.

WAARSCHUWING

Voedingsaansluiting

- Gebruik alleen de stroombron die op het apparaat wordt aangegeven.
- Overbelast stopcontact en verlengsnoeren niet. Dit kan leiden tot risico op brand of elektrische schokken.
- Steek de wisselstroomadapter/stekker volledig in het stopcontact. Als u dit niet doet, kunt u een elektrische schok krijgen of kan brand ontstaan door ophoping van warmte.
- Verwijder regelmatig stof, enz. van de wisselstroomadapter/voedingsstekker door deze uit de stopcontacten te trekken en vervolgens met een droge doek te reinigen. Opgehoopt stof kan leiden tot opeenhoping van vocht, enz. waardoor brand kan ontstaan.
- Haal de stekker van het product uit het stopcontact als er rook, een vreemde geur of vreemd geluid uit het apparaat komt. Deze omstandigheden kunnen leiden tot brand of elektrische schokken. Verzeker u ervan dat het roken is opgehouden en neem contact op met een goedgekeurd servicecentrum.
- Haal de stekker van het product uit het stopcontact en raak nooit het binnenwerk van het product aan als de behuizing opengebrouwen is.
- Raak de stekker nooit met natte handen aan. U zou een schok kunnen krijgen.

Installatie

- Vermijd ter voorkoming van vuur en elektrische schokken blootstelling van dit product aan regen of vocht.
- Plaats of gebruik dit product niet in de buurt van automatische apparaten zoals automatische deuren en brandalarmen. De door dit product uitgezonden radiogolven kunnen storingen in dergelijke apparaten veroorzaken waardoor ongelukken kunnen gebeuren.

- Zorg ervoor dat er niet te hard wordt getrokken aan het snoer van de wisselstroomadapter en het telefoonsnoer, en dat deze snoeren niet worden verbogen of onder zware voorwerpen komen te liggen.

Veilig gebruik

- Trek de stekker van het apparaat uit het stopcontact voordat u het apparaat reinigt. Gebruik geen vloeibare reinigingsmiddelen of spuitbussen.
- Haal het apparaat niet uit elkaar.
- Mors geen vloeistof (schoonmaakmiddelen en dergelijke) op de stekker van het telefoonsnoer en laat de stekker niet nat worden. Hierdoor kan brand ontstaan. Als de stekker van het telefoonsnoer nat wordt, moet u de stekker onmiddellijk uit de wandcontactdoos trekken en niet gebruiken.

Medisch

- Neem contact op met de fabrikanten van uw persoonlijke medische apparatuur, zoals pacemakers of gehoorapparaten, om te controleren of die apparatuur voldoende is beschermd tegen externe radiofrequente energie. (Dit product werkt binnen een frequentiebereik van 1,88 GHz tot 1,90 GHz en levert een maximaal zendvermogen van 250 mW.)
- Gebruik dit product niet in zorginstellingen wanneer in deze instellingen wordt aangegeven dat dit niet is toegestaan. Ziekenhuizen en zorginstellingen kunnen apparatuur gebruiken die gevoelig is voor externe radiofrequente energie.

OPGELET

Installatie en locatie

- Installeer telefoondraden nooit tijdens onweer.
- Installeer telefoonaansluitingen nooit op natte plaatsen, tenzij de aansluiting specifiek hiervoor is ontworpen.
- Raak nooit ongeïsoleerde telefoondraden of pluggen aan, tenzij deze niet met de netwerkinterface zijn verbonden.
- Werk voorzichtig bij het installeren of aanpassen van telefoonlijnen.

- De wisselstroomadapter is de hoofdaansluiting. Zorg ervoor dat er een gemakkelijk bereikbare wandcontactdoos in de buurt van het product aanwezig is.
- U kunt niet met dit product bellen als:
 - de batterijen van de handset moeten worden opgeladen of defect zijn;
 - er een stroomstoring is;
 - de toetsblokkering is ingeschakeld.

Batterij

- Wij adviseren de batterijen, zoals vermeld op pagina 3, te gebruiken. **GEBRUIK ALLEEN oplaadbare Ni-MH-batterijen van het type AAA (R03).**
- Gebruik geen oude en nieuwe batterijen door elkaar.
- Open of beschadig de batterijen niet. Electrolyten die uit de batterijen vrijkomen zijn bijtend en kunnen brandwonden of letsel aan ogen en huid veroorzaken. De elektrolyt is giftig en kan bij inslikken schade veroorzaken.
- Ga voorzichtig met de batterijen om. Raak de batterijen niet aan met geleidende materialen, zoals ringen, armbanden of sleutels. Dit kan kortsluiting veroorzaken, waardoor de batterijen en/of het geleidende materiaal heet kunnen worden en brandwonden kunnen veroorzaken.
- Laad de batterijen meegeleverd met of bedoeld voor gebruik met dit product alleen op volgens de instructies en beperkingen in deze handleiding.
- Gebruik alleen een compatibel basisstation (of oplader) voor het opladen van de batterijen. Rommel niet aan het basisstation (of de oplader). Als u deze aanwijzingen niet opvolgt, kunnen de batterijen opzwellen of exploderen.

Belangrijke veiligheidsinstructies

Volg als u het apparaat gebruikt altijd de veiligheidsvoorschriften ter voorkoming van brand, elektrische schokken of persoonlijk letsel, waaronder:

1. Gebruik het apparaat niet bij water, zoals badkuipen, wastafels, aanrechten, in een vochtige kelder of bij een zwembad, enzovoort.

2. Gebruik het apparaat (uitgezonderd draadloze modellen) bij voorkeur niet tijdens onweer. Er bestaat een kleine kans op elektrische schokken door bliksem.
3. Gebruik de telefoon niet voor het rapporteren van een gaslek als het daar in de buurt is.
4. Gebruik alleen het netsnoer en de batterijen die in deze handleiding worden beschreven. Gooi nooit batterijen in een open vuur. Deze kunnen exploderen. Houd u bij het weggooiën van batterijen aan de lokale milieuvoorschriften.

BEWAAR DEZE INSTRUCTIES

Voor de beste prestaties

Locatie van basisstation/storing vermijden

Het basisstation en andere compatibele Panasonic-apparaten gebruiken radiogolven voor de onderlinge communicatie.

- Voor een maximaal bereik en storingsvrije communicatie plaatst u het basisstation:
 - op een gemakkelijk bereikbare, hoge en centrale locatie (binnenshuis) zonder obstakels tussen de handset en het basisstation;
 - buiten bereik van elektronische apparatuur, zoals televisietoestellen, radio's, computers, draadloze apparatuur en andere telefoons;
 - uit de buurt van radiofrequente zenders, zoals buitenantennes of zendmasten van mobiele telefoons. (Zet het basisstation niet voor het raam of daar in de buurt.)
- Het bereik en de spraakwaliteit zijn afhankelijk van lokale omgevingsomstandigheden.
- Als de ontvangst met het basisstation op een bepaalde locatie niet goed is, zet het basisstation dan ergens anders.

Omgeving

- Zorg ervoor dat er geen apparaten in de buurt van het apparaat zijn die elektrische interferentie genereren, zoals spaarlampen en motoren.
- Stel het apparaat niet bloot aan extreem veel rook, stof, hoge temperaturen of trillingen.
- Stel het apparaat niet bloot aan direct zonlicht.
- Plaats geen zware objecten op het product.
- Als het apparaat gedurende langere tijd niet wordt gebruikt, haalt u de stekker ervan uit het stopcontact.

Belangrijke informatie

- Houd het product uit de buurt van warmtebronnen, zoals verwarmingsapparaten, kooktoestellen enzovoort. Plaats het product niet in een kamer waarin de temperatuur lager is dan 0 °C of hoger dan 40 °C. Vermijd ook vochtige kelders.
- De maximale belafstand kan teruglopen wanneer het apparaat op de volgende plaatsen wordt gebruikt: in de buurt van heuvels, in tunnels, onder de grond, in de buurt van metalen voorwerpen zoals hekken, enzovoort.
- Gebruik van het product in de buurt van elektrische apparaten kan storing veroorzaken. Ga uit de buurt van het elektrische apparaat.

Algemene verzorging

- **Veeg het oppervlak van het product schoon met een zachte, vochtige doek.**
- Gebruik geen benzine, verdunner of schuurmiddel.

Overige informatie

OPGELET: er is explosiegevaar als de batterij wordt vervangen door een batterij van het verkeerde type. Voer gebruikte batterijen af volgens de instructies.

Kennisgeving voor weggooien, verplaatsen of terugsturen van dit product

- U kunt uw privé-gegevens en vertrouwelijke gegevens op dit product opslaan. Om uw privé-gegevens en vertrouwelijke gegevens te beschermen, raden wij u aan informatie die zich in telefoonboeken of bellijsten bevindt uit het geheugen te verwijderen voordat u het product weggooit, verplaatst of terugstuurt.

Oude apparaten en batterijen afvoeren (alleen voor Europese Unie en landen met recyclingsystemen)

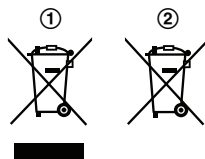

Deze symbolen (①, ②) op de producten, verpakkingen, en/of begeleidende documenten betekenen dat gebruikte elektrische en elektronische producten en batterijen niet met het algemene huishoudelijke afval gemengd mogen worden. Voor een correcte behandeling, recuperatie en recyclage van oude producten en batterijen moeten deze naar de bevoegde verzamelpunten gebracht worden in overeenstemming met uw nationale wetgeving. Door deze producten correct af te voeren draagt u uw steentje bij tot het beschermen van waardevolle middelen en tot de preventie van potentiële schadelijke effecten op de gezondheid van de mens en op het milieu.

Neem contact op met uw lokale overheid voor meer informatie over inzameling en recycling. Voor een niet-correcte verwijdering van dit afval kunnen boetes opgelegd worden in overeenstemming met de nationale wetgeving.

Voor zakelijke gebruikers in de Europese Unie

Indien u elektrische en elektronische apparaten wilt afvoeren, neem dan contact op met uw dealer voor meer informatie.

Informatie over het afvoeren in andere landen buiten de Europese Unie

Deze symbolen (①, ②) zijn enkel geldig in de Europese Unie. Indien u deze producten wilt afvoeren, neem dan contact op met uw plaatselijke autoriteiten of dealer, en vraag informatie over de correcte wijze om deze producten af te voeren.

Opmerking over het batterijensymbool

Dit symbool (Ⓜ) kan gebruikt worden in verbinding met een chemisch symbool. In dat geval wordt de eis, vastgelegd door de Richtlijn voor de betrokken chemische producten vervuld.

Opmerking over de verwijderingsprocedure voor de batterij

Raadpleeg "Het batterijklepje en de batterij verwijderen" op pagina 11.

Specificaties

- **Standaard:**
DECT (Digital Enhanced Cordless Telecommunications: digitale draadloze telecommunicatie),
GAP (Generic Access Profile: algemeen toegangsprofiel)
- **Frequentiebereik:**
1,88 GHz tot 1,90 GHz
- **RF-overdrachtvermogen:**
Ongeveer 10 mW (gemiddeld vermogen per kanaal)
max. 250 mW
- **Stroomvoorziening:**
100–240 V AC, 50/60 Hz
- **Stroomverbruik:**
Basisstation:
Stand-by: 0,5 W
Maximaal: 2,5 W
- **Bedrijfsomstandigheden:**
0 °C–40 °C, 20 %–80 % relatieve luchtvochtigheid (droog)

Installatie

Aansluiten

■ Basisstation

- ① Sluit het snoer van de wisselstroomadapter aan door de stekker stevig vast te drukken.
- ② Sluit de wisselstroomadapter aan op een stopcontact.
- ③ Sluit het telefoonsnoer aan op het basisstation en vervolgens op de telefoonwandcontactdoos totdat u een klik hoort.
- ④ Maak het snoer vast met het haakje.
- ⑤ Als u DSL/ADSL gebruikt, hebt u een DSL-/ADSL-filter nodig (niet meegeleverd).

Opmerking:

- Gebruik alleen de meegeleverde Panasonic-wisselstroomadapter PNLV226CE.
- Gebruik alleen het meegeleverde telefoonsnoer.

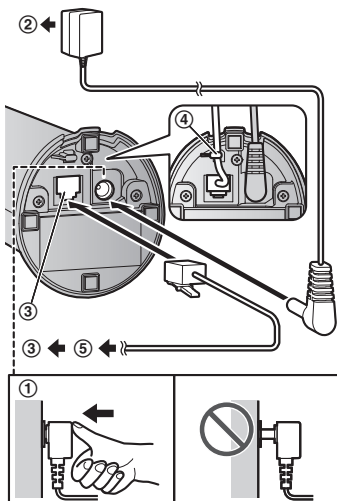

Batterijen plaatsen/het batterijklepje bevestigen

- GEBRUIK ALLEEN oplaadbare Ni-MH-batterijen van het type AAA (R03) (A).
- Gebruik GEEN alkalinebatterijen, mangaanbatterijen of Ni-Cd-batterijen.
- Zorg ervoor dat u de batterijen (+, -) goed in de batterijhouder plaatst.

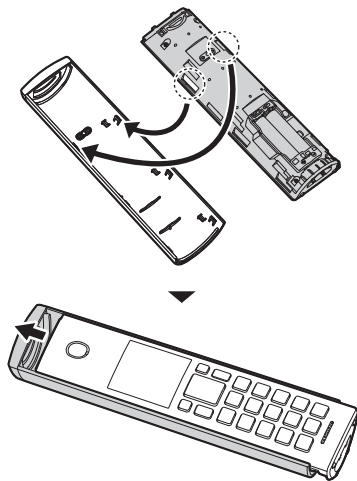
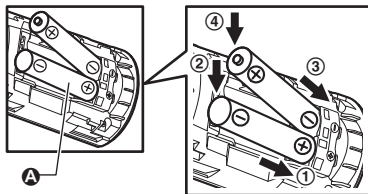

- Volg de aanwijzingen op het display om het basisstation in te stellen.

Het batterijklepje en de batterij verwijderen

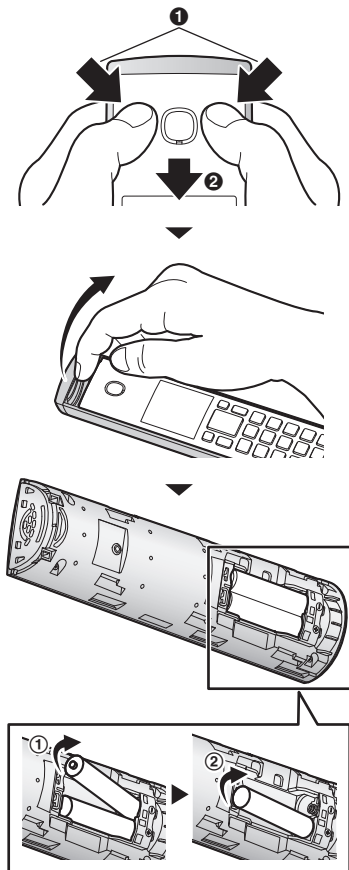

Batterij laadt op

Ongeveer 7 uur opladen.

- Wanneer de handset op het basisstation is geplaatst, hoort u een piepton en gaat de berichtindicator ongeveer 5 seconden branden (A).

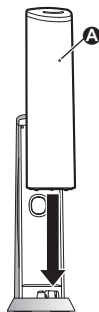

Opmerkingen bij het instellen

Opmerking bij het aansluiten

- De wisselstroomadapter moet altijd aangesloten blijven. (Het is normaal dat de adapter tijdens gebruik warm aanvoelt.)
- De wisselstroomadapter moet worden aangesloten op een verticaal of op de vloer aangebracht stopcontact. Sluit de wisselstroomadapter niet aan op een horizontaal gelegen wandcontactdoos die richting de vloer is geplaatst (bijvoorbeeld aan het plafond of onder een tafel), omdat de stekker door het gewicht van de adapter uit het contact kan worden getrokken.

Stroomstoring

- De eenheid kan niet worden gebruikt om te bellen of gebeld te worden tijdens een stroomstoring. We raden u aan een telefoon met snoer, die geen wisselstroomadapter gebruikt, aan te sluiten op uw telefoonlijn.

Opmerking bij het plaatsen van de batterij





- Gebruik de meegeleverde oplaadbare batterijen. Wij adviseren de oplaadbare Panasonic

batterijen, zoals vermeld op pagina 3 en 7, te gebruiken als u nieuwe batterijen nodig heeft.

Opmerking bij het opladen van de batterij

- Het is normaal dat de handset tijdens het opladen warm aanvoelt.
- Maak eens per maand de oplaadcontacten van de handset, het basisstation en de oplader schoon met een zachte, droge doek. Koppel voordat u de handset gaat reinigen eerst de voedingskabels en alle telefoonkabels los. Reinig vaker als het apparaat wordt blootgesteld aan vet, stof of hoge luchtvochtigheid.

Batterijniveau

Pictogram	Batterijniveau
	Vol Laag
	
	
	Opladen noodzakelijk

Prestaties Ni-MH-batterijen (meegeleverde batterijen)

Bediening	Bedrijfsduur
Bij continu gebruik	Maximaal 18 uur
Buiten gebruik (stand-by)	Maximaal 200 uur

Opmerking:

- De werkelijke gebruiksduur van de batterijen is afhankelijk van het gebruik en de omgeving waarin dit gebeurt.

Toetsen

Basisstation

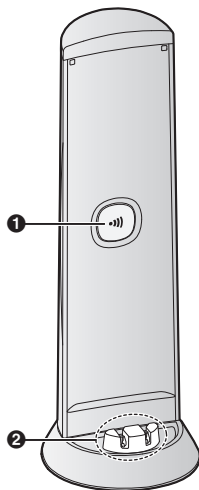

- 1 **[]** (Zoeken)
 - U kunt een handset die is kwijtgeraakt, zoeken door te drukken op [].
- 2 **Oplaadcontacten**

Handset

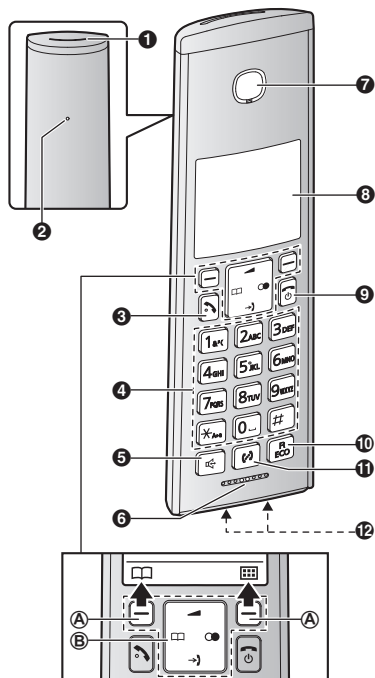

- 1 Luidspreker
- 2 Berichtindicator
- 3 (Sprekén)
- 4 Kiestoetsen
- 5 (Handsfree telefoneren)
- 6 Microfoon
- 7 Ontvanger
- 8 Display
- 9 (Uit/stroom)
- 10 (R/ECO)
R: Herhalen/flash
ECO: Toets voor de ecomodus
- 11 (Intercom)
- 12 Oplaadcontacten

■ Type bediening

Ⓐ Zachte toetsen

Met een zachte toets selecteert u de functie die er direct boven op het display wordt getoond.

Ⓑ Navigatietoets

De navigatietoets werkt als volgt.

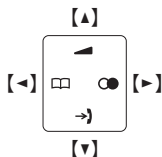

- , , of : Door de diverse lijsten en items bladeren.
- of () : Het volume van de ontvanger of luidspreker aanpassen tijdens een gesprek.
- (Lijst met bellers): De lijst met bellers weergeven.
- (Telefoonboek): Nummers in het telefoonboek weergeven.
- (Opnieuw kiezen): De lijst met opnieuw te kiezen nummers weergeven.

Pictogrammen display

Weergegeven symbolen op handset

Symbol	Betekenis
	Ontvangstkwaliteit: Hoe meer streepjes u ziet, hoe dichter de handset bij het basisstation is.
	Buiten bereik van basisstation
	Oproep, intercom
	Handsfree functie is ingeschakeld. (pagina 16)
	De lijn is in gebruik. <ul style="list-style-type: none"> • Langzaam knipperen wil zeggen dat het gesprek in de wacht staat. • Snel knipperen wil zeggen dat nu een inkomend gesprek wordt ontvangen.
	Gemiste oproep*1 (pagina 30)

Symbol	Betekenis
	Ecomodus is ingesteld op "Eco". (pagina 15)
	Het display en de toetsverlichting staan uit. (pagina 23)
	Batterijniveau
	Alarm is ingeschakeld. (pagina 25)
	Privacymodus ingeschakeld. (pagina 23)
	Belvolume is uitgeschakeld. (pagina 22)
	Niet storen-modus is ingeschakeld. (pagina 25)
	Nummerblokkering.*1 (pagina 26)
	Nieuw voicemailbericht ontvangen.*2 (pagina 32)
Lijn bezet	De lijn is in gebruik door iemand anders.

*1 Alleen bij nummerherkenning

*2 Alleen voor voicemailabonnees

Pictogrammen zachte toetsen handset

Pictogram	Actie
	Gaat terug naar het vorige scherm of de externe oproep.
	Menu weergeven.
OK	Accepteert huidige selectie.
	Bellen. (pagina 16)
	Beltoon tijdelijk uitschakelen voor inkomende gesprekken. (pagina 16)
	Een gesprek in de wacht plaatsen.
	Naar het telefoonboek.
	Telefoonnummers bewerken. (pagina 27)
	Voegt een nieuw nummer toe. (pagina 20)
	Naar zoekmenu telefoonboek.

Pictogram	Actie
	Schakelt toetsblokkering uit. (pagina 18)
	Stopt het alarm. (pagina 25)
	Sluimerknop voor het alarm (pagina 25)
	Selecteert items of handsets. (pagina 15, 25)
	Slaat telefoonnummers op. (pagina 19)
	Wist het geselecteerde onderdeel.
	Hiermee voert u een intercom-gesprek. (pagina 18)
C	Een nummer/teken wissen.
	Hiermee schakelt u de microfoon uit tijdens een gesprek.

Aan- en uitzetten

Druk ongeveer 2 seconden op .

Taalinstelling

Displaytaal

- #110
- : Selecteer de taal van uw keuze. → **[OK]**
→

Datum en tijd

- #101
- Voer de huidige dag, maand en jaar in. → **[OK]**
Voorbeeld: 12 juli 2017
- Voer de huidige tijd (uren en minuten) in.
Voorbeeld: 9:30

- U kunt de 24-uurs of 12-uurs klokweergave (“AM” of “PM”) selecteren door op  te drukken.

4 [OK] → 

Overige instellingen

Berichtindicator

De berichtindicator bevindt zich aan de achterkant van de handset en geeft het volgende aan door te knippen.

Indicator	Status
Knippert snel	<ul style="list-style-type: none"> – Er wordt een binnenkomend gesprek of intercomoproep ontvangen. (pagina 16,18) – Het alarm gaat af. (pagina 25)
Knippert langzaam*1	<ul style="list-style-type: none"> – Er zijn gemiste oproepen. (pagina 30)

*1 Als u dit wilt activeren, moet de berichtindicator zijn ingeschakeld. (pagina 15)

De berichtindicator instellen

De berichtindicator moet op “Aan” worden ingesteld voor de volgende functie.

– “Gem. gespr.” (standaard: uitgeschakeld)

1  # 2 7 8

2 

- “✓” wordt weergegeven naast de geselecteerde functie.
- U heft de selectie van een functie op door nogmaals op  te drukken. “✓” verdwijnt.

3 [OK] → 

Opmerking:

- Als de berichtindicator knippert wanneer de handset niet op het basisstation is geplaatst, is het batterijgebruik hoger dan normaal.

Instelling Ecomodus

U selecteert de gewenste ecomodus door te drukken op **[R/ECO]**.

De volgende instellingen zijn beschikbaar voor ecomodus.

- “Eco”: verlaagt het zendvermogen van het basisstation in standbymodus met maximaal 90 %.

Wanneer deze instelling is geselecteerd, wordt **ECO** weergegeven op het display van de handset in plaats van **Y**.

- “Eco Uit” (standaardinstelling): schakelt ecomodus uit.

Wanneer deze instelling is geselecteerd, wordt **ECO** niet weergegeven op het display van de handset.

Opmerking:

- Wanneer er een andere draadloze telefoon in de buurt is en die telefoon is in gebruik, wordt het zendvermogen van het basisstation mogelijk niet verlaagd.
- Wanneer de ecomodus is ingeschakeld, heeft het basisstation in standbymodus minder bereik.
- Als u de repeatermodus instelt op “AAN” (pagina 29):
 - wordt ecomodus uitgeschakeld.
 - wordt “Eco-modus” niet weergegeven in het menu op het display (pagina 22).

Nummers kiezen

- 1 Pak de handset op en toets het telefoonnummer in.
 - Druk als u een cijfer wilt corrigeren op [C].
- 2 Druk op [↶] om de oproep te plaatsen.
 - Als u wilt bellen via de luidspreker, drukt u op [🔊].
- 3 Als het gesprek is beëindigd, drukt u op [📞] of plaatst u de handset op het basisstation of de oplader.

Opmerking:

- Druk op [🔊] om te schakelen naar de luidspreker.
Druk op [🔊]/[↶] om terug te schakelen naar de ontvanger.

Ontvangstvolume of luidsprekervolume aanpassen

Druk terwijl u spreekt meerdere keren op [▲] of [▼].

Telefoneren met behulp van de herhaallijst

De 10 laatst gebelde nummers worden in de herhaallijst opgeslagen (elk maximaal 24 cijfers).

- 1 [📞]
- 2 [↕]: Selecteer het gewenste nummer.
- 3 [↶]

Een nummer uit de herhaallijst wissen

- 1 [📞]
- 2 [↕]: Selecteer het gewenste nummer. → [X]
- 3 [↕]: "JA" → [OK] → [📞]

Pauze (voor huiscentrale (PBX)/ internationale gesprekken)

Soms is een pauze vereist voor het telefoneren via huiscentrales of voor internationale gesprekken. Ook bij het opslaan van een toegangsnummer voor een belkaart en/of PIN in het telefoonboek is een pauze nodig (pagina 20).

Voorbeeld: als u een "0" moet kiezen voor een buitenlijn wanneer u via een huiscentrale belt:

- 1 [0] → [▲] (Pauze)

- 2 Kies het telefoonnummer. → [↶]

Opmerking:

- Iedere keer als u [▲] (Pauze) indrukt, wordt een pauze van 3 seconden ingevoerd.

Oproepen beantwoorden

- 1 Neem de handset op en druk op [↶] of [🔊] als de telefoon overgaat.
- 2 Als het gesprek is beëindigd, drukt u op [📞] of plaatst u de handset op het basisstation of de oplader.

Beantwoorden met elke toets: U kunt gesprekken aannemen door op een kiestoets te drukken.

Automatisch praten: U kunt gesprekken aannemen door eenvoudig de handset op te nemen (pagina 23).

Beltoon handset tijdelijk uit: u kunt de beltoon tijdelijk uitschakelen door op [🔇] te drukken.

Het belvolume van de beltoon aanpassen

Druk tijdens het bellen herhaaldelijk op [▲] of [▼] tot het gewenste belvolume wordt weergegeven.

Handige functies tijdens een gesprek

Wachtstand

- 1 Druk tijdens een extern gesprek op [📞].
- 2 [↕]: "wacht" → [OK]
- 3 U haalt het gesprek weer uit de wacht door op [↶] te drukken.

Opmerking:

- Na 10 minuten in de wacht wordt de verbinding verbroken.

Microfoon uitschakelen

- 1 Druk tijdens een gesprek op [🔇].
- 2 Als u wilt teruggaan naar het gesprek, drukt u op [🔇].

Opnieuw bellen/flash

Met **[R/ECO]** kunt u speciale functies van uw huiscentrale gebruiken, zoals een gesprek doorverbinden of optionele telefoondiensten gebruiken.

Opmerking:

- Zie pagina 23 voor het wijzigen van de flashtijd.

Voor gebruikers van wisselgesprek of nummerherkenning

Als u wisselgesprek of nummerherkenning wilt gebruiken, moet u eerst een abonnement afsluiten bij uw serviceprovider.

U kunt dan oproepen ontvangen wanneer u al in gesprek bent. Als u een tweede oproep ontvangt op de telefoon, hoort u een speciale toon.

Als u zich op nummerherkenningdiensten abonneert met zowel nummerherkenning als wisselgesprek, wordt informatie over de tweede beller weergegeven op de actieve handset nadat u de toon voor de 2e oproep hoort.

- 1 Druk op **[R/ECO]** om de 2e oproep aan te nemen.
- 2 Druk op **[R/ECO]** om van de ene naar de andere oproep te gaan.

Opmerking:

- Raadpleeg uw serviceprovider voor meer informatie over en beschikbaarheid van deze dienst in uw land.

Equalizer handset

Deze functie zorgt ervoor dat de stem van uw gesprekspartner duidelijker overkomt. Het stemgeluid wordt natuurlijker weergegeven en is gemakkelijker te horen en te begrijpen.

- 1 Druk terwijl u spreekt op **[EQ]**.
- 2 **[↕]**: "Equalizer" → **[OK]**
- 3 **[↕]**: Selecteer de gewenste instelling.
- 4 Klik op **[OK]** om af te sluiten.

Opmerking:

- Afhankelijk van de toestand en kwaliteit van uw telefoonlijn kan deze functie de aanwezige ruis op de lijn versterken. Schakel deze functie uit als u problemen met het geluid ondervindt.

- Deze functie kan niet worden gebruikt wanneer u handsfree belt.

Gesprek delen

U kunt deelnemen aan een lopend extern gesprek. Druk op **[↶]** om deel te nemen aan het gesprek wanneer op de andere handset al een extern gesprek wordt gevoerd.

Opmerking:

- Door de privacymodus in te schakelen (pagina 23) kunt u het onmogelijk maken dat iemand anders deelneemt aan uw externe gesprekken.

Gesprekken doorverbinden/vergaderen



Tussen handsets binnen dezelfde radiocel kunnen externe gesprekken worden doorgeschakeld of kan een conferentiegesprek worden opgezet met een externe partij.

- 1 Druk tijdens een extern gesprek op **[↶]**.
Als er 3 of meer handsets zijn geregistreerd:
[↕]: Selecteer de gewenste unit. → **[OK]**
- 2 Wacht tot de opgeroepen handset wordt opgenomen.
 - Druk als er geen antwoord is op **[↶]** om terug te keren naar het externe gesprek.
- 3 **Doorschakelen voltooien:**
Druk op **[↶]**.
Vergadering opzetten:
[EQ] → **[↕]**: "Vergadering" → **[OK]**
 - Druk op **[↶]** als u de vergadering wilt verlaten. De andere 2 personen kunnen het gesprek voortzetten.
 - Het externe gesprek in de wacht plaatsen:
[EQ] → **[↕]**: "Wacht" → **[OK]**
De vergadering voortzetten: **[EQ]** → **[↕]**: "Vergadering" → **[OK]**
 - De vergadering annuleren: **[EQ]** → **[↕]**: "Stop vergadering" → **[OK]**
U kunt het gesprek voortzetten met de externe beller.

Intercom

Intercomoproepen kunnen worden gemaakt tussen handsets in dezelfde radiocel.

Opmerking:

- Wanneer u de handset wilt oproepen, blijft de opgeroepen handset 1 minuut piepen.
- Als een externe oproep binnenkomt terwijl u door de intercom praat, hoort u de interruptietoon. U sluit de intercommodus af door op  te drukken. Druk op  als u de telefoon wilt aannemen.

Een gesprek voeren via de intercom

- 1 

Als er 3 of meer handsets zijn geregistreerd:
: Selecteer de gewenste unit. → [OK]
- 2 Als het gesprek beëindigd is, drukt u op .

Een intercomoproep aannemen

- 1 Neem op met .
- 2 Als het gesprek beëindigd is, drukt u op .

Toetsblokkering

De handset kan worden geblokkeerd, zodat er niet kan worden gebeld en er geen instellingen kunnen worden gemaakt. Binnenkomende gesprekken kunnen worden aangenomen, maar alle andere functies zijn uitgeschakeld als toetsblokkering is ingeschakeld.

Als u toetsblokkering wilt inschakelen, drukt u ongeveer 3 seconden op .

- Als u toetsblokkering wilt uitschakelen, drukt u ongeveer 3 seconden op .

Opmerking:

- Er kunnen geen noodnummers worden gebeld als toetsblokkering is ingeschakeld.

Telefoonboek

U kunt 50 namen (van maximaal 16 tekens) en telefoonnummers (van maximaal 24 cijfers) in het telefoonboek opslaan.

Belangrijk:

- Alle namen kunnen worden gedeeld door elke geregistreerde handset.

Nummers in het telefoonboek toevoegen

- 1 [☐] → [☐☐☐]
- 2 [↕]: "Nieuw nummer" → [OK]
- 3 Voer de betreffende naam in. → [OK]
 - U kunt de tekeninvoermodus wijzigen door te drukken op [R/ECO] (pagina 32).
- 4 Voer het betreffende telefoonnummer in. → [OK]
- 5 [OK] → [📞]

Een nummer uit de terugbellijst in het telefoonboek opslaan

- 1 [📞]
- 2 [↕]: Selecteer het gewenste nummer. → [📞]
- 3 Als u de naam wilt opslaan, gaat u verder bij stap 3, "Namen bewerken", pagina 19.

Bellerinfo in het telefoonboek opslaan

- 1 [→]
- 2 [↕]: Selecteer het gewenste nummer. → [☐☐☐]
- 3 [↕]: "Opslaan Tel.boek" → [OK]
- 4 Als u de naam wilt opslaan, gaat u verder bij stap 3, "Namen bewerken", pagina 19.

Nummers in het telefoonboek opzoeken en bellen

- 1 [☐☐☐]

2 Door alle nummers bladeren

[↕]: Selecteer het gewenste nummer.

Zoeken op het eerste teken

- ① Druk op de kiestoets ([0] t/m [9] of [#]) voor het teken waarnaar u zoekt (pagina 32).
- ② [↕]: Blader door het telefoonboek indien nodig.

3 [📞]

Namen bewerken

- 1 Ga naar de gewenste naam (pagina 19). → [☐☐☐]
- 2 [↕]: "Wijzigen" → [OK]
- 3 Bewerk indien nodig de naam. → [OK]
- 4 Bewerk indien nodig het telefoonnummer. → [OK]
- 5 [OK] → [📞]

Nummers wissen

Een nummer wissen

- 1 Ga naar de gewenste naam (pagina 19). → [☐☐☐]
- 2 [↕]: "Wissen" → [OK]
- 3 [↕]: "JA" → [OK] → [📞]

Alle nummers wissen

- 1 [☐☐☐] → [☐☐☐☐☐]
- 2 [↕]: "Alles wissen" → [OK]
- 3 [↕]: "JA" → [OK]
- 4 [↕]: "JA" → [OK] → [📞]

Doorkiezen

Met behulp van deze functie kunt u een telefoonnummer uit het telefoonboek kiezen terwijl u in gesprek bent. U kunt deze functie bijvoorbeeld gebruiken voor het doorgeven van belkaarttoegangsnummers of PIN-codes die u in het telefoonboek heeft opgeslagen, zodat u deze niet met de hand hoeft in te voeren.

- 1 Druk tijdens een extern gesprek op [☐☐☐].

Telefoonboek

- 2 [↕]: Selecteer het gewenste nummer.
- 3 Druk op [↵] (rechter functietoets) om het nummer te kiezen.

Opmerking:

- Druk bij het opslaan van een toegangsnummer voor een belkaart en/of PIN als één nummer in het telefoonboek op [▲] (Pauze) om zo nodig een pauze toe te voegen na het nummer en de PIN (pagina 16).

Snelkiesnummer

U kunt 1 telefoonnummer toewijzen aan elke kiestoets (1) tot en met (9) op de handset.

Telefoonnummers toewijzen aan snelkiestoetsen

■ Door telefoonnummers in te voeren:

- 1 Houd de gewenste snelkiestoets (1) t/m (9) ingedrukt. → [↵]
- 2 [↕]: "Handmatig" → [OK]
- 3 Voer de naam in (maximaal 16 tekens). → [OK]
- 4 Voer het telefoonnummer in (maximaal 24 cijfers). → [OK] 2 keer → [↵]

■ Vanuit het telefoonboek:

- 1 Houd de gewenste snelkiestoets (1) t/m (9) ingedrukt. → [↵]
- 2 [↕]: "Tel. boek" → [OK]
- 3 [↕]: Selecteer het gewenste nummer. → [OK] → [↵]

Opmerking:

- Als u een naam in het telefoonboek bewerkt die is toegewezen aan een snelkiestoets, worden de wijzigingen in de naam niet doorgevoerd in de snelkiestoets.

Een naam bewerken

- 1 Houd de gewenste snelkiestoets (1) t/m (9) ingedrukt. → [☐]
- 2 [↕]: "Wijzigen" → [OK]

- 3 Bewerk indien nodig de naam. → [OK]
- 4 Bewerk indien nodig het telefoonnummer. → [OK] 2 keer → [↵]

Een nummer wissen

- 1 Houd de gewenste snelkiestoets (1) t/m (9) ingedrukt. → [☐]
- 2 [↕]: "Wissen" → [OK]
- 3 [↕]: "JA" → [OK] → [↵]









Een naam bekijken/Een gesprek voeren

- 1 Houd de gewenste snelkiestoets (1) t/m (9) ingedrukt.
- 2 U kunt bellen door op [↵] te drukken.





Menulijst

Er zijn 2 manieren om toegang te krijgen tot de functies.

■ Door de menu's op het display bladeren

- 1 
- 2 Druk op , ,  of  om het gewenste hoofdmenu te selecteren. → **[OK]**
- 3 Druk op  of  om het gewenste onderdeel in de volgende submenu's te selecteren. → **[OK]**
- 4 Druk op  of  om de gewenste instelling te selecteren. → **[OK]**

■ Met behulp van directe opdrachtcode

- 1  → Voer de gewenste code in.
Voorbeeld: druk op #.
- 2 Selecteer de gewenste instelling. → **[OK]**

Opmerking:

- Als u het menu wilt afsluiten, drukt u op .
- In de volgende tabel staan de standaardinstellingen tussen <>.
- In de volgende tabel geeft  het paginanummer voor referentie aan.
- De volgorde van weergegeven menu's en submenu's kan per model verschillen.

Tabel met menustructuur en directe opdrachtcode

Hoofdmenu:  "TijdsInstelling"

Submenu 1	Submenu 2	Instellingen	Code	
Datum/tijd instellen* ¹	-	-	#101	14
Memo Alarm	Alarm1-3	<UIT> Eenmalig Dagelijks Wekelijks	#720	25
Tijdsaanpass.* ¹ , * ²	-	<Beller ID> Handmatig	#226	-

Hoofdmenu:  "Bellerlijst"

Bediening	Code	
Bellerlijst weergeven.	#213	30

Hoofdmenu:  "Beltoon instellen"

Submenu 1	Submenu 2	Instellingen	Code	
Belvolume	-	UIT-6 <6>	#160	-
Beltoon* ³	-	<Beltoon 1>	#161	-

Submenu 1	Submenu 2	Instellingen	Code	
Niet storen-modus	Aan/uit	AAN <UIT>	#238	25
	Start/einde	<23:00/06:00>	#237	26
	Belvertraging	30 sec. <60 sec.> 90 sec. 120 sec. Niet overg.	#239	26
Eerste keer overgaan ^{*1, *4}	-	<AAN> UIT	#173	-

Hoofdmenu:  "Oorspr. instell."

Submenu 1	Submenu 2	Instellingen	Code	
Beltoon instellen	Belvolume	UIT-6 <6>	#160	-
	Beltoon ^{*3}	<Beltoon 1>	#161	-
	Niet storen-modus - Aan/uit	AAN <UIT>	#238	25
	Niet storen-modus - Start/einde	<23:00/06:00>	#237	26
	Niet storen-modus - Belvertraging	30 sec. <60 sec.> 90 sec. 120 sec. Niet overg.	#239	26
	Eerste keer overgaan ^{*1, *4}	<AAN> UIT	#173	-
TijdsInstelling	Datum/tijd instellen ^{*1}	-	#101	14
	Memo Alarm - Alarm1-3	<UIT> Eenmalig Dagelijks Wekelijks	#720	25
	Tijdsaanpass. ^{*1, *2}	<Beller ID> Handmatig	#226	-
Nummerblokkering ^{*1}	Enkel nummer	-	#217	26
	Meerdere nummers	-		
	Onbekend	AAN <UIT>	#240	26
Snelkiezn	-	-	#261	20
Eco-modus ^{*1, *5}	-	<UIT> Eco	#725	15

Submenu 1	Submenu 2	Instellingen	Code	
Display instellen	LCD & toets verlichting	<AAN> UIT	#276	–
	Contrast (Displaycontrast)	Niveau 1–4 <2>	#145	–
	Handsetnaam	–	#104	27
	Display naam	AAN <UIT>	#105	27
Bericht indicator	–	–	#278	15
Ttstonen	–	<AAN> UIT	#165	–
Kiesrestrictie ^{*1}	–	–	#256	27
Auto Spreken ^{*6}	–	AAN <UIT>	#200	16
Lijninstelling	Flashtijd ^{*1, *7}	80 msec. 90 msec. 100 msec. <110 msec.> 160 msec. 200 msec. 250 msec. 300 msec. 400 msec. 600 msec. 700 msec. 900 msec.	#121	17
Privémodus ^{*1, *8}	–	AAN <UIT>	#194	–
PIN Basis ^{*1}	–	<0000>	#132	27
Repeater Modus ^{*1}	–	AAN <UIT>	#138	29
Aan/Afmelden	Aanmelden	–	#130	28
	Handset annuleren ^{*9}	–	#131	28
Kies Basis	–	<Automat.>	#137	28
Afmelden Basis ^{*9}	–	–	#139	29
Taal	Display	<Nederlands>	#110	14

Hoofdmenu:  "Nummerblokkering"^{*1}

Submenu 1	Submenu 2	Instellingen	Code	
Enkel nummer	–	–	#217	26
Meerdere nummers	–	–		

Programmeren

Submenu 1	Submenu 2	Instellingen	Code	
Onbekend	–	AAN <UIT>	#240	26

Hoofdmenu: ■■ “Snelkiezn”

Bediening	Code	
Invoer voor snelkiestoets weergeven.	#261	20

- *1 Als u deze instellingen programmeert met een van de handsets, hoeft u hetzelfde item niet te programmeren met een andere handset.
- *2 Met deze functie worden de datum en tijd automatisch aangepast telkens wanneer numerinformatie met datum en tijd wordt ontvangen.
Selecteer “**Beller ID**” als u deze functie wilt inschakelen. Selecteer “**Handmatig**” als u deze functie wilt uitschakelen. (Alleen bij nummerherkenning)
Stel eerst de datum en tijd in als u deze functie wilt gebruiken (pagina 14).
- *3 De bij dit product meegeleverde melodieën (“**Beltoon 3**” - “**Beltoon 40**”) worden gebruikt met toestemming van © 2012 - 2017 Copyrights Vision Inc.
- *4 Als u geen beltoon wilt horen voordat de bellerinfo wordt ontvangen, stelt u deze optie in op “**UIT**”. (Alleen bij nummerherkenning)
U kunt het eerste belsignaal alleen verwijderen als de eenheid standaard 2 of meer keer overgaat. Deze instelling is afhankelijk van uw serviceprovider.
- *5 Dit menu wordt niet weergegeven wanneer de repeatermodus is ingesteld op “**AAN**”.
- *6 Als u zich abonneert op nummerherkenning en de gegevens van de beller wilt zien nadat u de handset hebt opgepakt om een oproep aan te nemen, moet u deze functie uitschakelen.
- *7 De flashtijd hangt af van de telefooncentrale of huiscentrale. Neem zo nodig contact op met de leverancier van de centrale.
- *8 Door deze functie in te schakelen kunt u het onmogelijk maken dat iemand anders deelneemt aan uw externe gesprekken.
- *9 Dit menu wordt niet weergegeven wanneer u door de menu's op het display bladert. Het is alleen beschikbaar met de directe opdrachtcode.

Alarm

Het alarm gaat 1 minuut af op de ingestelde tijd en wordt 5 maal herhaald met een interval van 5 minuten (sluimerfunctie). Er kan ook een tekstmemo worden weergegeven voor het alarm. Per handset kunnen in totaal 3 aparte alarmtijden worden geprogrammeerd. Per alarmtijd zijn er 3 verschillende alarmopties (eenmaal, dagelijks of wekelijks) die u kunt instellen.

Belangrijk:

- Controleer of de datum en tijd van het toestel goed zijn ingesteld (pagina 14).

1 # 7 2 0

2 : Selecteer het gewenste alarm. → [OK]

3 : Selecteer de gewenste alarmoptie. → [OK]

“UIT”

Schakelt het alarm uit. Ga naar stap 9.

“Eenmalig”

Het alarm gaat één keer op de ingestelde tijd af.

“Dagelijks”

Het alarm gaat dagelijks op de ingestelde tijd af. Ga naar stap 5.

“Wekelijks”

Het alarm gaat wekelijks op de ingestelde tijd (en) af.

4 Ga verder met de procedure volgens de gekozen optie in stap 3.

■ Eenmalig:

Voer de gewenste dag en maand in. → [OK]

■ Wekelijks:

: Selecteer de gewenste dag van de week en druk op . → [OK]

5 Stel de gewenste tijd in. → [OK]

6 Voer een tekstmemo in (max. 10 tekens). → [OK]

7 : Selecteer de gewenste alarmtoon. → [OK]

- Wij raden u aan een andere melodie te selecteren dan de melodie die wordt gebruikt voor externe gesprekken.

8 : Selecteer de gewenste sluimerinstelling. → [OK]

9 [OK] →

Opmerking:

- Druk op om het alarm volledig te stoppen.
- Als de handset in gebruik is, gaat het alarm pas af wanneer de handset weer in stand-by staat.
- Druk op elke willekeurige kiestoets van om het geluid te stoppen maar de sluimerfunctie ingeschakeld te houden.
- Als u een externe oproep wilt plaatsen wanneer de sluimerfunctie is ingeschakeld, moet u de sluimerfunctie stoppen voordat u de oproep plaatst.

Niet storen-modus

Met de Niet storen-modus stelt u een periode in waarin de handset niet overgaat voor externe gesprekken. Deze functie is handig als u niet wilt worden gestoord als u bijvoorbeeld slaapt. De Niet storen-modus kan per handset worden ingesteld.

Belangrijk:

- Controleer of de datum en tijd van het toestel goed zijn ingesteld (pagina 14).
- Als u het alarm hebt ingesteld, gaat het alarm ook af als de modus Niet storen is ingeschakeld.

De modus Niet storen in- en uitschakelen

1 # 2 3 8

2 : Selecteer de gewenste instelling. → [OK]
• Als u “UIT” selecteert, moet u ter afsluiting drukken op .

3 Voer het tijdstip in waarop u de functie wilt laten starten. → [OK]

4 Voer het tijdstip (uur en minuut) in waarop u de functie wilt laten eindigen. → [OK] →

Start- en eindtijd wijzigen

- 1 [☰] [#] 2 3 7
- 2 Ga verder vanaf stap 3, "De modus Niet storen in- en uitschakelen", pagina 25.

Belvertraging instellingen

Met deze instelling laat u de handset overgaan tijdens de modus Niet storen als de beller lang genoeg wacht. De handset gaat over nadat de ingestelde wachttijd is verstreken. Als u "Niet overg." selecteert, gaat de handset tijdens de modus Niet storen niet over.

- 1 [☰] [#] 2 3 9
- 2 [↕]: Selecteer de gewenste instelling. → [OK] → [☺]

Nummerblokkering

Met deze functie worden oproepen van ongewenste bellers geblokkeerd (alleen met nummerherkenning). De volgende items zijn beschikbaar wanneer telefoonnummers worden opgeslagen in de lijst met oproepblokkeringen.

- "Enkel nummer": het apparaat blokkeert oproepen van specifieke telefoonnummers.
- "Meerdere nummers": het apparaat blokkeert oproepen die beginnen met een nummer dat is opgeslagen in de lijst met geblokkeerde oproepen, zoals de eerste cijfers van een gratis telefoonnummer of bepaalde netnummers.

U kunt in de lijst met geblokkeerde nummers afzonderlijke telefoonnummers en nummerreeksen opslaan:

- totaal maximaal 30 items.
- U kunt ook instellen dat oproepen zonder telefoonnummer op het toestel worden geblokkeerd. Als nu een oproep binnenkomt, gaat het toestel niet over op het moment waarop de beller wordt geïdentificeerd. Als het telefoonnummer van de beller in de lijst met geblokkeerde nummers staat, wordt er geen geluid weergegeven en wordt vervolgens de verbinding verbroken.

Belangrijk:

- Geblokkeerde oproepen worden opgeslagen in de bellerlijst.

Ongewenste bellers opslaan

Een telefoonnummer opslaan

Belangrijk:

- U moet ook het netnummer opslaan wanneer u telefoonnummers opslaat in de lijst met geblokkeerde nummers.

■ Vanuit de bellerlijst:

- 1 [→]
- 2 [↕]: Selecteer het nummer dat moet worden geblokkeerd. → [☰]
- 3 [↕]: "Opslaan Oproep blok." → [OK]
- 4 [↕]: "JA" → [OK] → [☺]

■ Door de telefoonnummers in te voeren:

- 1 [☰] [#] 2 1 7
- 2 [↕]: "Enkel nummer" → [OK]
- 3 [☰] → [↕]: "Toevoegen" → [OK]
- 4 Voer het telefoonnummer in (maximaal 24 cijfers).
 - Druk voor het wissen van een cijfer op [C].
- 5 [OK] → [☺]

Meerdere nummers opslaan

- 1 [☰] [#] 2 1 7
- 2 [↕]: "Meerdere nummers" → [OK]
- 3 [☰] → [↕]: "Toevoegen" → [OK]
- 4 Voer het gewenste nummer in (2-8 cijfers).
 - Druk voor het wissen van een cijfer op [C].
- 5 [OK] → [☺]

Inkomende oproepen zonder telefoonnummer blokkeren

U kunt oproepen blokkeren wanneer deze geen telefoonnummer hebben, zoals bij afgeschermd nummers.

- 1 [☰] [#] 2 4 0
- 2 [↕]: Selecteer de gewenste instelling. → [OK]
- 3 [☺]

Geblokkeerde nummers weergeven/ bewerken/wissen

- 1 **[☰]#217**
- 2 **[↕]**: "Enkel nummer" of "Meerdere nummers" → **[OK]**
- 3 **[↕]**: Selecteer het gewenste nummer.
 - Als u wilt stoppen, drukt u op **[☎]**.
- 4 **Nummer bewerken:**
[☒] → Bewerk het nummer. → **[OK]** → **[☎]**
Cijfers verwijderen:
[X] → **[↕]**: "JA" → **[OK]** → **[☎]**

Opmerking:

- Druk tijdens het bewerken op de gewenste kiestoets om cijfers toe te voegen en druk op **[C]** om cijfers te wissen.

Alle geblokkeerde nummers wissen

- 1 **[☰]#217**
- 2 **[↕]**: "Enkel nummer" of "Meerdere nummers" → **[OK]**
- 3 **[☰]** → **[↕]**: "Alles wissen" → **[OK]**
- 4 **[↕]**: "JA" → **[OK]**
- 5 **[↕]**: "JA" → **[OK]** → **[☎]**

Overige programmering

De handsetnaam wijzigen

De standaardnaam van de handset is "Handset 1" tot en met "Handset 6". U kunt de naam van elke handset aanpassen ("Bob", "Keuken", enz.). Dit is handig voor intercomgesprekken tussen handsets. Schakel de weergavefunctie (pagina 27) van de handsetnaam in om de handsetnaam weer te geven in standbymodus.

- 1 **[☰]#104**
- 2 Voer de gewenste naam in (maximaal 10 tekens). → **[OK]** → **[☎]**

De handsetnaam weergeven

U kunt instellen of de naam van de handset al dan niet zichtbaar moet zijn in standby. De standaardinstelling is "UIT".

- 1 **[☰]#105**
- 2 **[↕]**: Selecteer de gewenste instelling. → **[OK]** → **[☎]**

Kiesrestrictie

U kunt ervoor zorgen dat vanaf bepaalde handsets bepaalde telefoonnummers niet kunnen worden gebeld. U kunt kiesrestrictie instellen voor maximaal 6 telefoonnummers en aangeven voor welke handsets de restrictie geldt. Als u hier netnummers opslaat, voorkomt u dat vanaf de beperkte handsets een telefoonnummer met dat netnummer kan worden gebeld.

- 1 **[☰]#256**
- 2 Voer de basisstation-PIN in (standaard: "0000").
 - Raadpleeg een officieel servicecentrum als u uw PIN bent vergeten.
- 3 **[↕]**: Selecteer de handsets waarvoor u een restrictie wilt instellen. → **[✓]**
 - "✓" wordt weergegeven naast de geselecteerde handsets.
 - De geselecteerde handsets annuleren: **[↕]**: Selecteer de handset. → Druk nogmaals op **[✓]**. "✓" verdwijnt.
- 4 **[OK]**
- 5 **[↕]**: Selecteer een geheugenlocatie. → **[OK]**
- 6 Voer het telefoonnummer of netnummer in dat u wilt uitschakelen (max. 8 cijfers). → **[OK]** → **[☎]**

De PIN (Personal Identification Number: persoonlijk identificatienummer) van het basisstation wijzigen

Belangrijk:

- Noteer uw nieuwe PIN (Persoonlijk identificatienummer) als u de PIN wijzigt. De PIN wordt niet door het toestel weergegeven.

Programmeren

Raadpleeg een officieel servicecentrum als u uw PIN bent vergeten.

- 1 **[☰]#132**
- 2 Voer de huidige basisstation-PIN van 4 cijfers in (standaard: "0000").
- 3 Voer de nieuwe basisstation-PIN van 4 cijfers in. → **[OK]**
- 4 **[↕]: "JA" → [OK] → [📞]**

Een apparaat registreren

Aanvullende apparaten bedienen

Aanvullende handsets

Bij het basisstation kunnen maximaal 6 handsets worden geregistreerd.

Belangrijk:

- Het additionele model handset voor dit toestel vindt u op pagina 4. Als een ander handsetmodel wordt gebruikt, zijn sommige bewerkingen mogelijk niet beschikbaar.

Extra basisstations

Handsets kunnen bij maximaal 4 basisstations worden geregistreerd, zodat u aanvullende basisstations kunt toevoegen om het werkingsbereik van de handset(s) te vergroten. Als een handset buiten bereik van zijn basisstation komt en "Automat." op het basisstation (pagina 28) is geselecteerd, wordt er naar een ander basisstation voor het opbellen en ontvangen van gesprekken gezocht. Het basisstation en de handsets waarmee deze communiceert vormen een "radiocel".

Opmerking:

- Gesprekken worden afgebroken als de handset van de ene radiocel naar de andere gaat.

Een handset bij een basisstation registreren

De meegeleverde handset en het basisstation zijn reeds geregistreerd. Als om de een of andere reden de handset niet op het basisstation is geregistreerd

(als bijvoorbeeld **☒** wordt weergegeven, ook al is de handset in de buurt van het basisstation), registreert u de handset opnieuw.

1 Handset:

[☰]#130

2 **[↕]:** Selecteer een nummer van het basisstation. → **[OK]**

- Dit nummer wordt door de handset alleen ter referentie gebruikt.

3 Basisstation:

Houd ongeveer 5 seconden **[📞]** ingedrukt.

- Als alle geregistreerde handsets overgaan, breekt u nogmaals af met **[📞]** en herhaalt u deze stap.

4 Handset:

[OK] → Wacht tot "PIN Basis" wordt weergegeven. → Voer de basisstation-PIN in (standaard: basisstation "0000"). → **[OK]**

- Raadpleeg een officieel servicecentrum als u uw PIN bent vergeten.

Een basisstation selecteren

Als "Automat." is geselecteerd, gebruikt de handset automatisch elk beschikbaar basisstation waarop deze is geregistreerd. Als een specifiek basisstation wordt geselecteerd, wordt met de handset alleen via dat basisstation gebeld. Als de handset buiten bereik van het basisstation is, kan er niet mee worden gebeld.

1 **[☰]#137**

2 **[↕]:** Selecteer het gewenste nummer van het basisstation of "Automat.". → **[OK]**

Belangrijk:

- Tijdens het raadplegen van het telefoonboek, de bellerijst, enzovoort worden alleen nummers weergegeven die zijn opgeslagen op het basisstation waarmee de handset op dat moment is verbonden.

De registratie van een handset opheffen

Een handset kan zijn eigen registratie bij het basisstation annuleren of die van andere handsets die zijn geregistreerd bij hetzelfde basisstation. Hierdoor kan de handset de draadloze verbinding met het systeem beëindigen.

Downloaded from www.kondenborre.be

- 1 **[☰]#131**
 - Alle handsets die op het basisstation zijn geregistreerd, worden weergegeven.
- 2 **[↕]**: Selecteer de handset die u wilt annuleren. → **[OK]**
- 3 **[↕]**: "JA" → **[OK]** → **[🔒]**

Basisstation annuleren

Met een handset kunt u de registratie ervan bij een basisstation opheffen. Hierdoor kan het basisstation de draadloze verbinding met het systeem beëindigen.

- 1 **[☰]#139**
- 2 **[↕]**: Selecteer het basisstation dat u wilt annuleren. → **[OK]**
- 3 **[↕]**: "JA" → **[OK]** → **[🔒]**

Het bereik van het basisstation vergroten

U kunt het signaalbereik van het basisstation vergroten met een DECT-repeater. Gebruik alleen de Panasonic DECT-repeater zoals vermeld op pagina 3. Raadpleeg uw Panasonic-dealer voor meer informatie.

Belangrijk:

- Voordat u de repeater bij dit basisstation registreert, schakelt u de repeatermodus in.
- Gebruik niet meer dan één repeater tegelijk.

De repeatermodus instellen

- 1 **[☰]#138**
- 2 **[↕]**: Selecteer de gewenste instelling. → **[OK]** → **[🔒]**

De DECT-repeater (KX-A405/KX-A406) registreren bij het basisstation

Opmerking:

- Gebruik een repeater die nog niet is geregistreerd bij een andere unit. Als de repeater is geregistreerd bij een andere unit, moet u eerst de registratie opheffen. Raadpleeg hiervoor de installatiehandleiding van de DECT-repeater.

- 1 **Basisstation:**
Houd ongeveer 5 seconden **[🔒]** ingedrukt.
- 2 **DECT-repeater:**
Sluit de wisselstroomadapter aan en wacht tot de **[i]**-indicator en de **[Y]**-indicator groen gaan branden.
- 3 **Basisstation:**
Druk op **[🔒]** om de registratiemodus af te sluiten.

Nummerherkenningservice gebruiken

Belangrijk:

- Dit apparaat ondersteunt nummerherkenning. Om nummerherkenning te kunnen gebruiken moet u er wel op zijn geabonneerd. Neem voor details contact op met uw serviceprovider.

Nummerherkennings mogelijkheden

Als u een externe oproep ontvangt, worden de gegevens van de beller weergegeven.

De bellergegevens van de laatste 50 bellers worden in de lijst met bellers geregistreerd, gesorteerd van meest recent tot oudste.

- Als het apparaat geen identificatiegegevens kan ontvangen, wordt het volgende weergegeven:
 - “Geen melding”: de beller heeft gebeld uit een plaats waar nummerherkenning niet beschikbaar is.
 - “Anon. beller”/“Anonieme beller”^{*1}: de beller heeft ervoor gekozen om zijn gegevens niet te verzenden.
- Als het apparaat is aangesloten op een huiscentrale (PBX), kunt u mogelijk de identificatiegegevens van de beller niet ontvangen. Neem contact op met de leverancier van de centrale.

^{*1} Zichtbaar tijdens het raadplegen van de lijst met bellers.

Gemiste oproepen

Als een oproep niet wordt aangenomen, wordt deze door het toestel als een gemiste oproep beschouwd en wordt → weergegeven. Hierdoor weet u of u de bellerlijst moet bekijken om te zien wie er heeft gebeld terwijl u weg was.

Zelfs als er maar één gemiste oproep in de bellerlijst wordt weergegeven (pagina 30), verdwijnt → van het display. Wanneer u nog een nieuwe oproep ontvangt, wordt → opnieuw weergegeven.

Opmerking:

- Zelfs als er ongeziene gemiste oproepen zijn, verdwijnt → van het stand-by display als de volgende handeling wordt uitgevoerd met één van de geregistreerde handsets:

- Vervanging op het basisstation of de oplader.
- Drukken op [📞].

Weergave van namen uit telefoonboek

Als numerinformatie wordt ontvangen die overeenkomt met een nummer dat in het telefoonboek is opgeslagen, wordt de opgeslagen naam weergegeven en in de bellerlijst vastgelegd.

Bellerlijst

Belangrijk:

- Controleer of de datum en tijd van het toestel goed zijn ingesteld (pagina 14).

De bellerlijst weergeven en terugbellen

- 1 [→]
- 2 Druk op [▼] om te zoeken vanaf de meest recente oproep, of op [▲] om te zoeken vanaf de oudste oproep.
- 3 Druk op [↶] om terug te bellen.
Als u wilt stoppen, drukt u op [📞].

Opmerking:

- Als ► wordt weergegeven in stap 2, is niet alle informatie te zien. Druk op [►] voor de rest van de informatie. Druk op [◀] om terug te keren naar het vorige scherm.
- Als de vermelding al is bekeken of beantwoord, wordt “✓” weergegeven.

Het telefoonnummer van een beller bewerken

- 1 [→]
- 2 [⬇️]: Selecteer het gewenste nummer. → [📞]
- 3 [⬆️]: “Bewerk en bel” → [OK]
- 4 Bewerk het nummer.
- 5 [↶]

Gegevens van geselecteerde bellers wissen

- 1 [→]
- 2 [↓]: Selecteer het gewenste nummer.
- 3 [X] → [↓]: "JA" → [OK] → [☎]

Gegevens van alle bellers wissen

- 1 [→]
- 2 [X] → [↓]: "JA" → [OK] → [☎]

Vocemailservice

Vocemail is een berichtendienst die mogelijk wordt aangeboden door uw serviceprovider. Met deze service kunnen ook oproepen worden opgenomen wanneer u niet beschikbaar bent om de telefoon aan te nemen of wanneer uw lijn bezet is. Berichten worden opgenomen op het systeem van de serviceprovider.





Wanneer er nieuwe berichten voor u zijn, wordt  weergegeven op de handset als berichtindicatie beschikbaar is. Neem contact op met de serviceprovider voor meer informatie over deze dienst.

Belangrijk:

- Als ook na het beluisteren van de nieuwe berichten  op de display wordt weergegeven, schakelt u dit uit door  2 seconden ingedrukt te houden.

Tekens invoeren

Tekens en cijfers voert u in met de kiestoetsen. Elke kiestoets heeft meerdere tekens. Welke tekens u kunt invoeren, hangt van de invoermodus af (pagina 32).

- Verplaats de cursor met  of  naar links of rechts.
- Druk op de kiestoetsen voor het invoeren van tekens en cijfers.
- Druk op **[C]** voor het wissen van het teken of cijfer dat door de cursor wordt gemarkeerd. Houd **[C]** ingedrukt als u alle tekens en cijfers wilt wissen.
- Druk op  (A→a) voor hoofdletters of kleine letters.
- Als u met dezelfde kiestoets een volgend teken wilt invoeren, drukt u op  om de cursor naar de volgende positie te verplaatsen en drukt u op de bijbehorende kiestoets.
- Als u niet binnen 2 seconden na het invoeren van een teken op een cijfer toets drukt, blijft dat teken staan en gaat de cursor naar de volgende positie.

Tekeninvoermodi

De beschikbare tekeninvoermodi zijn Alfabetisch (ABC), Numeriek (0-9), Grieks (ΑΒΓ), Uitgebreid 1 (AĂĂ), Uitgebreid 2 (SŠŠ) en Cyrrillisch (АБВ). Voor tekens uit deze invoermodi, met uitzondering van Numeriek, selecteert u het teken door de kiestoets meerdere keren in te drukken.

Als het tekeninvoerscherm door het toestel wordt weergegeven:

[R/ECO] → : Selecteer een tekeninvoermodus. → **[OK]**

Opmerking:

-  in de volgende tabel betekent één spatie.

Alfabetische tekentabel (ABC)

0	1	2	3	4	5	6	7	8	9	#
↵ 0	& ' () * , . . / 1	A B C	D E F	G H I	J K L	M N O	P Q R	T U V	W X Y	#
		2	3	4	5	6	S 7	8	Z 9	
		a b c	d e f	g h i	j k l	m n o	p q r s	t u v	w x y	
		2	3	4	5	6	7	8	z 9	

Tabel cijferinvoer (0-9)

0	1	2	3	4	5	6	7	8	9	#
0	1	2	3	4	5	6	7	8	9	#

Tabel Griekse tekens (ΑΒΓ)

0	1	2	3	4	5	6	7	8	9	#
⌵ 0	& ' () * , - . / 1	Α Β Γ 2	Δ Ε Ζ 3	Η Θ Ι 4	Κ Λ Μ 5	Ν Ξ Ο 6	Π Ρ Σ 7	Τ Υ Φ 8	Χ Ψ Ω 9	#

Tabel uitgebreide tekenset 1 (AÄÅ)

0	1	2	3	4	5	6	7	8	9	#
⌵ 0	& ' () * , - . / 1	A Ä Å Ä Å Ä Å Æ B C Ç 2	D Ę Ę É Ê Ë Ě Ě F 3	G Ğ H I Ì Í Î Ī Ī Ī 4	J K L 5	M N Ñ O Ò Ó Ô Õ Ö 6	P Q R S Ş ß 7	T U Û Ú Ü Û Ü V 8	W Ŵ X Y ŷ Z 9	#
		a à á â ã ä å æ b c ç 2	d e è é ê ë ě ě f 3	g ğ h i ì í î ī ī ī 4	j k l 5	m n ñ o ò ó ô õ ö 6	p q r s ş ß 7	t u ù ú û ü ü v 8	w ŵ x y ŷ z 9	

- Het volgende wordt voor zowel hoofdletters als kleine letters gebruikt: ø Ŵ ŷ

Tabel uitgebreide tekenset 2 (SŠŠ)

0	1	2	3	4	5	6	7	8	9	#
⌵ 0	& ' () * , - . / 1	A Á Ä À Á C Č Č 2	D Ď Ę É Ě Ę F 3	G H I Í 4	J K L Ľ Ľ Ľ 5	M N Ń Ń Ń Ó Ŕ Ŕ 6	P Q R Ř Ŕ S Š Š 7	T Ť U Ú Ü Ů ů V 8	W X Y Ÿ ŷ Z Ž Ž Ž 9	#
		a á ä À Á C Č Č 2	d ě ě é ě ě f 3	g h i Í 4	j k l Ľ Ľ Ľ 5	m n Ń Ń Ń Ó Ŕ Ŕ 6	p q r Ř Ŕ S Š Š 7	t ť u ú ü ů ů v 8	w x y ŷ ŷ Z Ž Ž Ž 9	

- Het volgende wordt voor zowel hoofdletters als kleine letters gebruikt:

À Č Ě Ľ Ľ Ľ Ń Ŕ Š ŷ Ÿ Ž Ž Ž

Handige informatie

Tabel Cyrillische tekens (АБВ)

0	1	2	3	4	5	6	7	8	9	#
̀ 0 Ґ	& ' ()	А Б В	Д Е Ж	И Й К	М Н О	Р С Т	Ф Х Ц	Ш Щ	Ъ Э Ю #	
Є І Ї	* , - .	Г	З	Л	П	У	Ч	Ъ Ы	Я	
ÿ	/ 1	2	3	4	5	6	7	8	9	



Foutberichten

Melding	Oorzaak/oplossing
Geen stroom of Geen verbind. AC adapt.op- nieuw aansl.	<ul style="list-style-type: none"> Controleer of de wisselstroomadapter van het basisstation correct is aangesloten op het apparaat en het stopcontact. De handset heeft geen verbinding met het basisstation meer. Ga dicht bij het basisstation staan en probeer het opnieuw. Trek de stekker van de wisselstroomadapter van het basisstation uit het stopcontact om het apparaat te resetten. Steek de stekker weer in het stopcontact en probeer het opnieuw. Misschien is de handset niet meer geregistreerd. Registreer de handset opnieuw (pagina 28).
Telefoonlijn controleren	<ul style="list-style-type: none"> Het meegeleverde telefoonsnoer is nog niet aangesloten of is niet goed aangesloten. Controleer de aansluitingen (pagina 10).
Geheugen Vol	<ul style="list-style-type: none"> Het telefoonboekgeheugen is vol. Wis ongewenste nummers (pagina 19). Het geheugen met geblokkeerde nummers is vol. Wis ongewenste nummers (pagina 27). De handset is al geregistreerd bij het maximum aantal basisstations (4). Annuleer ongebruikte basisstationaanmeldingen van de handset (pagina 29).
Gebruik oplaadbare batterij	<ul style="list-style-type: none"> Er is een verkeerde soort batterij geïnstalleerd (bijvoorbeeld alkaline of mangaan). Gebruik alleen de oplaadbare Ni-MH-batterijen van pagina 3, 7.
U moet eerst abonn.nemen op nr.weerg.	<ul style="list-style-type: none"> U moet een abonnement nemen op nummerherkenning. Als u bellerinfo ontvangt nadat u een abonnement heeft genomen op nummerherkenning, zal dit bericht niet meer worden weergegeven.

Problemen oplossen

Als u na het volgen van de aanwijzingen in dit hoofdstuk nog steeds problemen ondervindt, verwijdert u de wisselstroomadapter van het basisstation en schakelt u de handset uit, waarna u de stroom weer inschakelt en de handset weer aanzet.



Algemeen gebruik

Probleem	Oorzaak/oplossing
De handset gaat niet aan na het installeren van volle batterijen.	<ul style="list-style-type: none"> Plaats de handset op het basisstation of de oplader om de handset in te schakelen.
Het apparaat werkt niet.	<ul style="list-style-type: none"> Controleer of de batterijen goed zijn geplaatst (pagina 10). Laad de batterijen volledig op (pagina 11). Controleer de aansluitingen (pagina 10). Trek de stekker van de wisselstroomadapter van het basisstation uit het stopcontact om het apparaat te resetten en de handset uit te schakelen. Sluit de wisselstroomadapter weer aan, schakel de handset in en probeer het opnieuw. De handset is niet bij het basisstation geregistreerd. Registreer de handset (pagina 28).
Het display van de handset is leeg.	<ul style="list-style-type: none"> De handset is niet ingeschakeld. Zet deze aan (pagina 14).
Ik hoor geen kiestoon.	<ul style="list-style-type: none"> Controleer of u het meegeleverde telefoonsnoer gebruikt. Uw oude telefoonsnoer kan anders bedraad zijn. De wisselstroomadapter van het basisstation of het telefoonsnoer is niet aangesloten. Controleer de aansluitingen. Haal de telefoonlijn van het basisstation en verbind de lijn met een werkende telefoon. Als de werkende telefoon het normaal doet, neemt u voor reparatie van de telefoon contact op met de dealer. Als de telefoon niet correct werkt, neemt u contact op met uw serviceprovider.
De berichtindicator knippert langzaam en op de handset wordt "Demo Modus" weergegeven.	<ul style="list-style-type: none"> De demonstratiemodus is ingeschakeld. Als u de demonstratiemodus wilt uitschakelen:  →  # 8 9 9

Menulijst

Probleem	Oorzaak/oplossing
Ik kan de taal op het display niet lezen.	<ul style="list-style-type: none"> Wijzig de weergavetaal (pagina 14).
Ik kan de eco-stand niet activeren.	<ul style="list-style-type: none"> U kunt de eco-modus niet instellen als u de repeatermodus op "AAN" zet. Zet de repeatermodus, indien nodig, op "UIT" (pagina 29).
Ik kan een handset niet bij een basisstation registreren.	<ul style="list-style-type: none"> De handset is al geregistreerd bij het maximum aantal basisstations (4). Annuleer ongebruikte basisstationaanmeldingen van de handset (pagina 29). Het basisstation heeft al het maximum aantal geregistreerde handsets (6). Annuleer ongebruikte handsetaanmeldingen van het basisstation (pagina 28). U hebt de verkeerde PIN ingevoerd. Raadpleeg een officieel servicecentrum als u uw PIN bent vergeten.

Batterij opladen

Probleem	Oorzaak/oplossing
De handset piept en/of  knippert.	<ul style="list-style-type: none">● Batterijen bijna leeg. Laad de batterijen volledig op (pagina 1).
Ik heb de batterijen opgeladen, maar <ul style="list-style-type: none">–  knippert nog steeds of– de gebruiksduur lijkt korter.	<ul style="list-style-type: none">● Maak de plus- (\oplus) en minzijde (\ominus) van de batterijen en de contactpunten van de eenheid met een droge doek schoon en probeer het opnieuw.● Het is tijd de batterijen te vervangen (pagina 10).

Telefoneren, intercom

Probleem	Oorzaak/oplossing
 wordt weergegeven.	<ul style="list-style-type: none">● De handset is te ver van het basisstation. Ga dichterbij staan.● De wisselstroomadapter van het basisstation is niet goed aangesloten. Sluit de wisselstroomadapter opnieuw aan op het basisstation.● De handset is niet bij het basisstation geregistreerd. Registreer dit apparaat (pagina 28).● Wanneer u de ééntoets-ecomodus inschakelt, neemt het bereik van het basisstation in stand-by af. Schakel zo nodig de ecomodus uit (pagina 15).
Er is ruis hoorbaar, wisselend geluid.	<ul style="list-style-type: none">● U gebruikt de handset of het basisstation in een gebied met veel elektrische interferentie. Plaats het basisstation en gebruik de handset buiten bereik van storingsbronnen.● Ga dichterbij het basisstation staan.● Als u DSL/ADSL gebruikt, raden wij u aan om een DSL-/ADSL-filter aan te sluiten tussen het basisstation en de telefoonwandcontactdoos. Neem voor details contact op met uw DSL-/ADSL-provider.
De geluidskwaliteit lijkt minder te worden.	<ul style="list-style-type: none">● U hebt een handset geregistreerd die niet wordt aanbevolen (pagina 4). De beste geluidskwaliteit is alleen mogelijk door registratie van een aanbevolen handset.
De handset gaat niet over.	<ul style="list-style-type: none">● Het belvolume is uitgeschakeld. Stel het belvolume bij (pagina 16, 22).● De Niet storen-modus is ingeschakeld. Schakel deze uit (pagina 25).
Ik kan niet bellen.	<ul style="list-style-type: none">● U hebt een kiesrestrictienummer gekozen (pagina 27).● De toetsblokkering is ingeschakeld. Schakel deze uit (pagina 18).

Nummerherkenning

Probleem	Oorzaak/oplossing
De bellerinfo wordt niet weergegeven.	<ul style="list-style-type: none"> ● U moet een abonnement nemen op nummerherkenning. Neem voor details contact op met uw serviceprovider. ● Als uw toestel is aangesloten op extra telefoonapparatuur, maak deze apparatuur dan los en steek het toestel rechtstreeks in de wandcontactdoos. ● Als u DSL/ADSL gebruikt, raden wij u aan om een DSL-/ADSL-filter aan te sluiten tussen het basisstation en de telefoonwandcontactdoos. Neem voor details contact op met uw DSL-/ADSL-provider. ● Andere telefoonapparatuur kan storing veroorzaken op dit toestel. Maak de andere apparatuur los en probeer het opnieuw.
De bellerinfo wordt erg langzaam weergegeven.	<ul style="list-style-type: none"> ● Afhankelijk van uw serviceprovider wordt de bellerinfo mogelijk pas bij de 2e keer overgaan of later weergegeven. Stel de eerste keer overgaan in op "UIT" (pagina 22). ● Ga dichterbij het basisstation staan.
De tijd op het toestel is versprongen.	<ul style="list-style-type: none"> ● Wanneer de verkeerde tijd wordt meegegeven bij gebruik van nummerherkenning, verspringt de tijd. Stel de functie Tijdsaanpassing in op "Handmatig" (uit) (pagina 22).
De naam die in het telefoonboek is opgeslagen, wordt niet volledig weergegeven bij een inkomende externe oproep.	<ul style="list-style-type: none"> ● Pas de naam in het telefoonboek aan zodat de naam op 1 regel past (pagina 19).

Schade door vloeistof

Probleem	Oorzaak/oplossing
Er is vloeistof of vocht in de handset of het basisstation gekomen.	<ul style="list-style-type: none"> ● Trek de wisselstroomadapter en het telefoonsnoer uit het basisstation. Haal de batterijen uit de handset en laat het toestel ten minste 3 dagen drogen. Wanneer de handset of het basisstation weer helemaal droog is, sluit u de wisselstroomadapter en het telefoonsnoer weer aan. Plaats de batterijen en laad deze volledig op vóór gebruik. Raadpleeg een officieel servicecentrum als het apparaat niet goed werkt.

Let op:

- Voorkom permanente schade en gebruik geen magnetron om het droogproces te versnellen.

Index

- A** Aan- en uitzetten: 14
Aanvullende handsets: 28
Alarm: 25
Automatisch opnemen: 16, 23
- B** Basisstation
 - Annuleren: 29
 - Selecteren: 28Batterij: 10, 11
Bellerijst: 30
Bellerijst bewerken: 30
Beltoon: 22
Berichtindicator: 15
- D** Datum en tijd: 14
Directe opdrachtcode: 21
Display
 - Contrast: 23
 - Taal: 14Doorkiezen: 19
- E** Ecomodus: 15
Eerste keer overgaan: 22
Equalizer: 17
Extra basisstations: 28
- F** Foutberichten: 34
- G** Gemiste oproepen: 30
Gesprek delen: 17
Gesprekken doorverbinden: 17
- H** Handset
 - Naam: 27
 - Registratie: 28
 - Registratie opheffen: 28
 - Zoeken: 12Herhalen: 16
- I** Intercom: 18
- K** Kiesrestrictie: 27
- L** Luidspreker: 16
- M** Microfoon uitschakelen: 16
- N** Niet storen-modus: 25
Nummerblokkering: 26
Nummerherkenning: 17
Nummerherkenningservice: 30
Nummers kiezen: 16
- O** Opnieuw bellen/flash: 17
Oproepen beantwoorden: 16
- P** Pauze: 16
PIN: 27
Privacymodus: 23

- Problemen oplossen: 34
- R** Repeater: 29
- S** Snelkiesnummer: 20
Stroomstoring: 11
- T** Tekens invoeren: 32
Telefoonboek: 19
Tijdsaanpassing: 22
Toetsblokkering: 18
Toetstones: 23
Type bediening: 13
- V** Vergaderen: 17
Voicemail: 32
Volume
 - Beltoon (handset): 16, 22
 - Luidspreker: 16
 - Ontvangst: 16
- W** Wachstand: 16
Wisselgesprek: 17

Voor naslag

Wij raden u aan om de volgende gegevens te noteren. Dit is handig voor reparaties die vallen onder de garantie.

Serienummer	Aankoopdatum
(aanwezig op onderzijde basisstation)	
Naam en adres dealer	

Telefoonnummer klantenservice: 0032 70 223 011

Koop online via onze eShop: **www.shop.panasonic.eu**

Klantenservice:

Panasonic Benelux a branch of
Panasonic Marketing Europe GmbH

Europalaan 30

5232 BC 's-Hertogenbosch, Nederland

Tel. (voor Nederland): 0031 73 6 402 802

Tel. (voor België): 0032 70 223 011

Reparaties:

www.panasonic.nl

www.panasonic.be

Panasonic Corporation

1006, Oaza Kadoma, Kadoma-shi, Osaka 571-8501, Japan

<http://www.panasonic.com>

© Panasonic Corporation 2017

PNQP1373ZA PP0717LS0