

Bedienungsanleitung Tragbares Stereo-CD-System  
Mode d'emploi Chaîne stéréo portable avec lecteur CD  
Istruzioni per l'uso Sistema CD stereo portatile  
Gebruiksaanwijzing Draagbaar Stereo CD-Systeem  
Bruksanvisning Portabelt cd-stereosystem  
Betjeningsvejledning Bærbart cd-stereosystem  
Instrukcja obsługi Przenośny Zestaw Stereo CD  
Návod k obsluze Přenosný stereo CD systém  
Driftsinstruksjoner Bærbar stereo-anlegg med CD

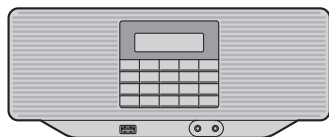

Model No. RX-D70BT

Wir möchten Ihnen dafür danken, dass Sie sich für dieses Gerät entschieden haben.  
Bitte lesen Sie diese Anleitung vor der Inbetriebnahme dieses Produkts aufmerksam durch, und bewahren Sie dieses Handbuch für spätere Bezugnahme griffbereit auf.

Merci d'avoir porté votre choix sur cet appareil.  
Veuillez lire attentivement les présentes instructions avant d'utiliser ce produit, et conserver ce manuel pour utilisation ultérieure.

La ringraziamo dell'acquisto di questo prodotto.  
Leggere attentamente queste istruzioni prima di utilizzare il presente prodotto, e conservare questo manuale per usi futuri.

Dank u voor de aankoop van dit product.  
Lees deze instructies zorgvuldig door voordat u dit product gebruikt en bewaar deze handleiding, zodat u deze later kunt raadplegen.

Tack för ditt val av denna produkt.  
Läs igenom de här anvisningarna noggrant innan du använder produkten och spara bruksanvisningen för framtida bruk.

Tak fordi du har kjøbt dette produkt.  
Læs venligst disse instruktioner omhyggeligt igennem, før du anvender dette produkt, og gem vejledningen til fremtidig brug.

Dziękujemy za zakupienie tego produktu.  
Przed przystąpieniem do eksploatacji opisywanego produktu należy dokładnie przeczytać niniejsze zalecenia i zachować instrukcję obsługi do wglądu.

Děkujeme, že jste si zakoupil tento výrobek.  
Před použitím tohoto produktu si pečlivě přečtěte tyto pokyny a celý návod si uložte pro pozdější použití.

Takk for at du har kjøpt dette produktet.  
Les disse instruksjonene nøye før du bruker produktet, og oppbevar håndboken for fremtidig bruk.

DEUTSCH

FRANÇAIS

ITALIANO

NEDERLANDS

SVENSKA

DANSK

POLSKI

ČESKY

NORSK

# Sicherheitsmaßnahmen

## WARNUNG

### Gerät

- Zur Reduzierung der Gefahr von Brand, elektrischem Schlag und Beschädigung:
  - Setzen Sie dieses Gerät weder Regen, noch Feuchtigkeit, Tropfen oder Spritzern aus.
  - Stellen Sie keine mit Flüssigkeiten gefüllten Gefäße, wie Vasen, auf dieses Gerät.
  - Das empfohlene Zubehör verwenden.
  - Entfernen Sie die Abdeckungen nicht.
  - Reparieren Sie dieses Gerät nicht selbst. Wenden Sie sich zur Wartung an qualifiziertes Kundendienstpersonal.
  - Lassen Sie keine Gegenstände aus Metall in dieses Gerät fallen.
  - Stellen Sie keine schweren Gegenstände auf dieses Gerät.

### Netzkabel

- Zur Reduzierung der Gefahr von Brand, elektrischem Schlag und Beschädigung:
  - Gewährleisten Sie, dass die Spannung der Stromversorgung dem auf diesem Gerät angegebenen Wert entspricht.
  - Fügen Sie den Netzstecker vollständig in die Steckdose ein.
  - Ziehen Sie nicht an der Leitung, knicken Sie sie nicht und stellen Sie keine schweren Gegenstände darauf.
  - Fassen Sie den Stecker nicht mit nassen Händen an.
  - Fassen Sie den Stecker beim Herausziehen an seinem Korpus an.
  - Verwenden Sie keinen Netzstecker und keine Steckdose, die beschädigt sind.
- Der Netzstecker ist das trennende Gerät. Installieren Sie dieses Gerät so, dass der Netzstecker sofort aus der Wandsteckdose gezogen werden kann.

## ACHTUNG

### Gerät

- Dieses Gerät verwendet einen Laser. Der Gebrauch von Steuerungen oder Einstellungen bzw. das Ausführen von anderen Vorgängen, als denen hier angegebenen, kann zu einer gefährlichen Belastung durch Strahlungen führen.
- Stellen Sie keine Quellen offener Flammen, z.B. brennende Kerzen, auf das Gerät.
- Dieses Gerät kann beim Betrieb Hochfrequenzstörungen auffangen, die durch die Benutzung von Mobiltelefonen verursacht werden. Sollte eine solche Störung festgestellt werden, sollte das Handy in größerer Entfernung zu diesem Gerät betrieben werden.
- Dieses Gerät ist für den Betrieb in Ländern mit gemäßigtem Klima bestimmt.
- Seien Sie vorsichtig beim Ausrichten der Antenne und beim Umgang mit dem Gerät. Halten Sie die Antenne immer vom Gesicht fern, um Verletzungen zu vermeiden.

### Aufstellung

- Stellen Sie dieses Gerät auf eine ebene Oberfläche.
- Zur Reduzierung der Gefahr von Brand, elektrischem Schlag und Beschädigung:
  - Installieren oder positionieren Sie dieses Gerät nicht in einem Bücherregal, Einbauschrank oder einem sonstigen engen Raum. Stellen Sie eine gute Belüftung des Gerätes sicher.
  - Achten Sie darauf, die Entlüftungsschlitze des Gerätes nicht durch Gegenstände aus Papier oder Stoff zu blockieren, z.B. Zeitungen, Tischdecken und Vorhänge.
  - Setzen Sie dieses Gerät keinem direkten Sonnenlicht, hohen Temperaturen, starker Feuchtigkeit und übermäßigen Erschütterungen aus.
  - Installieren oder platzieren Sie dieses Gerät nicht in einer ungewöhnlichen Ausrichtung, wie beispielsweise mit der Rückseite nach oben.

### Batterie

- Explosionsgefahr bei falschem Anbringen der Batterie. Ersetzen Sie die Batterie nur durch den vom Hersteller empfohlenen Typ.
- Der Missbrauch der Batterien kann zu einem Auslaufen von Elektrolyt und einem Brand führen.
  - Entfernen Sie die Batterien, wenn das Gerät über einen längeren Zeitraum nicht verwendet wird. Bewahren Sie die Batterien an einem kühlen, dunklen Ort auf.
  - Niemals starker Hitze oder offenem Feuer aussetzen.
  - Lassen Sie die Batterie(n) nie längere Zeit in einem Auto mit geschlossenen Türen und Fenstern zurück, das direkter Sonneneinstrahlung ausgesetzt ist.
  - Nehmen Sie die Batterien nicht auseinander, und schließen Sie sie nicht kurz.
  - Laden Sie Alkali- oder Manganbatterien nicht wieder auf.
  - Verwenden Sie keine Batterien mit teilweise abgelöstem Mantel.
- Mischen Sie nicht alte und neue Batterien.
- Verwenden Sie nicht unterschiedliche Batterietypen zur gleichen Zeit.
- Wenden Sie sich zur Entsorgung der Batterien an die lokalen Behörden oder erfragen Sie die richtige Vorgehensweise zur Entsorgung.

**Hinweise zu Beschreibungen in dieser Bedienungsanleitung**

- Seitenverweise werden dargestellt als "→ ○○".

# Zubehör

Überprüfen Sie bitte das mitgelieferte Zubehör vor Inbetriebnahme des Geräts.

- 1 Netzkabel

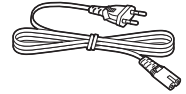

- Das Netzkabel darf nicht für andere Geräte benutzt werden.

## Inhaltsverzeichnis

Sicherheitsmaßnahmen .....	2
Zubehör .....	3
Fernbedienungsanleitung.....	4
Stromquellen.....	6
Gerät eingeschaltet/Standby .....	7
Einlegen von Medien.....	7
Bluetooth®-Betrieb.....	8
Informationen zu Bluetooth® .....	9
Steuerung der Medienwiedergabe.....	9
Wiedergeben von DAB/DAB+ .....	12
Wiedergeben von FM-Radio .....	13
Externes Musikgerät .....	14
Anpassen des Klangs .....	14
Uhr und Timer .....	15
Sonstige .....	16
Problembeseitigung .....	17
Pflege des Geräts und der Medien.....	19
Abspielbare Medien .....	19
Technische Daten .....	20
Lizenz .....	21

Die Symbole auf diesem Produkt (einschließlich Zubehör) haben die folgenden Bedeutungen:

- ~ Wechselstrom
- === DC
-  Gerät der Klasse II (Doppelt isoliert konstruiert.)
- | Ein
-  Standby

Hochfrequenz-(HF)-Belastung:  
Dieses Produkt entspricht den HF-Belastungsgrenzwerten der Funkanlagen-Richtlinie (Radio Equipment Directive), wenn es mindestens 20 cm vom menschlichen Körper entfernt verwendet wird.

# Fernbedienungsanleitung

## Draufsicht

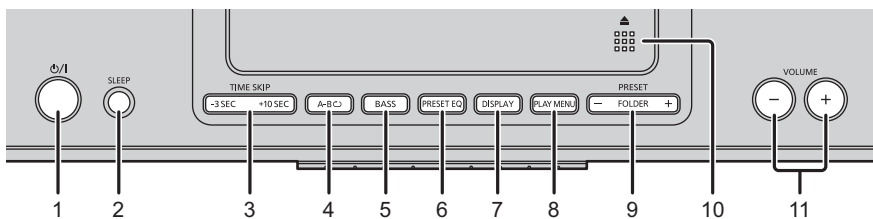

## Ansicht von vorne

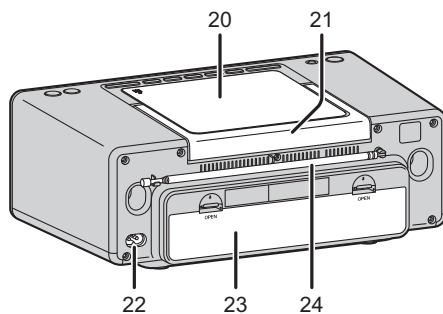
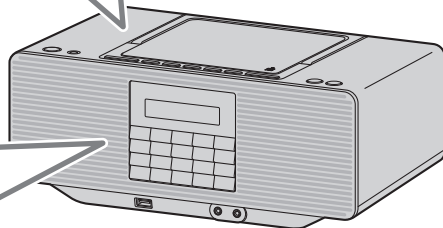
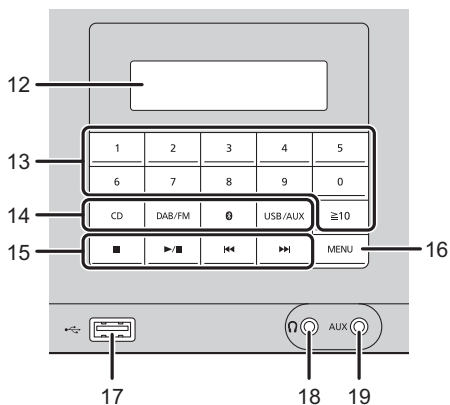

- 1 **Standby-/Ein-Schalter (⏻/I)**  
Mit diesem Schalter können Sie das Gerät in den/aus dem Standby-Modus schalten. Auch im Standby-Modus wird eine geringe Menge Strom verbraucht.
- 2 Der Sleep-Timer wird bedient.
- 3 Die Wiedergabeposition springt um 3 Sekunden zurück bzw. um 10 Sekunden vor.
- 4 A-B-Wiederholung wird bedient.
- 5 BASS wird ausgewählt.
- 6 PRESET EQ wird ausgewählt.
- 7 Die angezeigten Informationen werden gewechselt.
- 8 Ein Wiedergabe-Menüelement wird ausgewählt.
- 9 Ein Album (Ordner) oder ein voreingestellter DAB/FM-Sender wird ausgewählt.
- 10 Das CD-Fach wird geöffnet bzw. geschlossen.
- 11 Die Lautstärke wird eingestellt (0 (min.) bis 50 (max.)).
- 12 Dies ist das Display.
  - Zum Kaufzeitpunkt ist "Equalizer" (→ 14) auf "Heavy" eingestellt, "EQ" wird daher angezeigt.
- 13 Es werden Nummern ausgewählt.
  - Auswählen einer 2-stelligen Nummer  
Beispiel: 16: [≥10] → [1] → [6]
  - Auswählen einer 3-stelligen Nummer  
Beispiel: 124: [≥10] → [≥10] → [1] → [2] → [4]
- 14 Die Audioquelle wird ausgewählt.  
[CD]: "CD"  
[DAB/FM]: "DAB" ↔ "FM"  
[📶]: "BLUETOOTH"  
[USB/AUX]: "USB" ↔ "AUX"
- 15 **Steuertasten für grundlegende Wiedergabefunktionen.**
  - Navigation im Menü  
Drücken Sie [⏪] oder [▶▶], um ein Element oder eine Option auszuwählen.  
Drücken Sie [▶/||], um die Auswahl zu bestätigen.  
Drücken Sie [■], um abzubrechen/zur vorherigen Ebene zurückzukehren.
- 16 Das Setup-Menü wird aufgerufen.

- 17 USB-Anschluss (→ 7)
- 18 **Kopfhörerbuchse (🔊)**  
Steckertyp: ∅ 3,5 mm Stereo (nicht mitgeliefert)  
Übermäßiger Schalldruck aus Ohr- und Kopfhörern kann zu Beeinträchtigungen des Hörvermögens führen.  
Wiedergabe bei voller Lautstärke über einen längeren Zeitraum führt möglicherweise zu Hörschäden.
- 19 AUX-Buchse (→ 14)
- 20 CD-Fach
- 21 Tragegriff
- 22 AC IN-Anschluss (→ 6)
- 23 Batteriefach (→ 6)
- 24 **Antenne (DAB/FM)**  
Ziehen Sie die Antenne aus und passen Sie Länge, Winkel und Richtung an, um den Empfang zu optimieren.

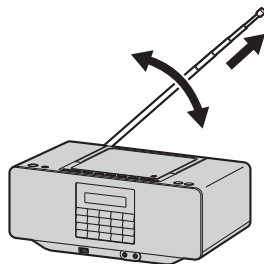

Anzeige der Signalstärke



- Die Produktkennzeichnung befindet sich auf der Unterseite des Geräts.

# Stromquellen

## Verwenden einer Netzsteckdose

Verbinden Sie das Netzkabel mit dem Gerät und einer Netzsteckdose. Achten Sie darauf, das Kabel vollständig einzustecken.

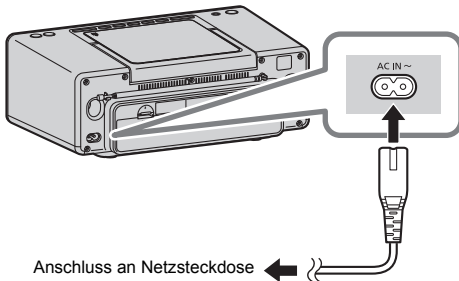

- Verwenden Sie ausschließlich das mitgelieferte Netzkabel.
- Im Standby-Modus werden Datum und Uhrzeit vom Gerät angezeigt (nur bei vorhandener Wechselstromversorgung).

## Verwenden von Batterien (nicht mitgeliefert)

Wenn das Netzkabel entfernt wird, werden vorhandene Batterien als Stromquelle verwendet. Verwenden Sie Alkali- oder Manganbatterien.

**Trennen Sie das Netzkabel vom Gerät ab, um Batterien als Stromquelle zu verwenden.**

Achten Sie beim Einsetzen der Batterien darauf, dass die Polung (+ und -) der Polung am Gerät entspricht.

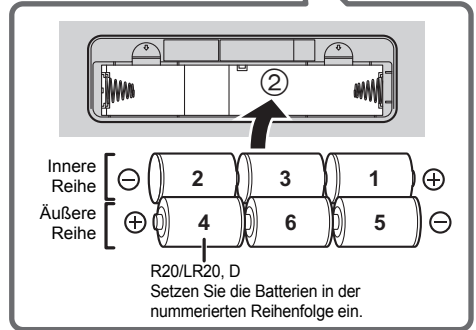
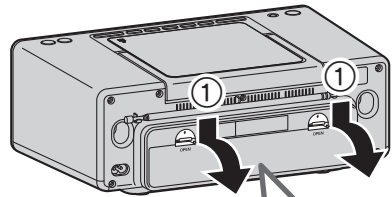



## Entfernen der Batterien

Drücken Sie beim Entfernen der Batterien der inneren Reihe auf das “-”-Ende der Batterie Nr. 3, damit das “+”-Ende herausragt und die Batterie leichter entnommen werden kann.

## Batterieanzeige

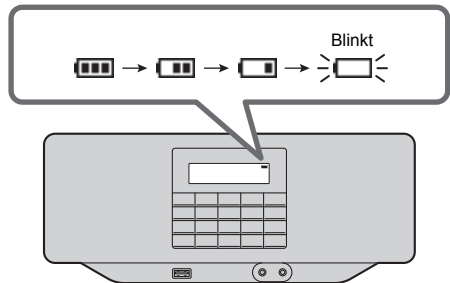
Von der Batterieanzeige wird der aktuelle Batterieladezustand angezeigt.



- Wenn die Batterieanzeige “” zu blinken beginnt, ersetzen Sie alle 6 Batterien.
- Schalten Sie bei eingeschaltetem Gerät die Stromquelle nicht von Netzstrom auf Batteriestrom oder umgekehrt um. Drücken Sie [ON/OFF], um das Gerät in den Standby-Modus zu schalten, bevor Sie die Stromquelle wechseln.

# Gerät eingeschaltet/ Standby

Drücken Sie [⏻/|], um das Gerät einzuschalten.

- Beim erstmaligen Einschalten befindet sich das Gerät sich im CD-Modus. Danach wird beim Einschalten die zuletzt wiedergegebene Audioquelle verwendet.

Drücken Sie [⏻/|] noch einmal, um das Gerät in den Standby-Modus zu schalten.

- Das Gerät ist auch im Standby-Modus nicht vollständig ausgeschaltet. Entfernen Sie den Stecker aus der Netzsteckdose, um Energie zu sparen, wenn das Gerät über einen längeren Zeitraum nicht verwendet wird. Auch im Standby-Modus wird eine geringe Menge Strom verbraucht. (→ 20)

## Einlegen von Medien

### ■ Einlegen einer CD

- Achten Sie beim Öffnen des CD-Fachs darauf, dass der Tragegriff nicht hochgeklappt ist, sondern flach liegt.

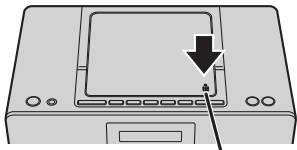

Hier drücken.

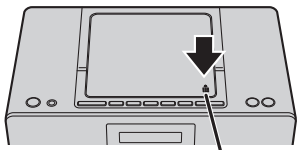
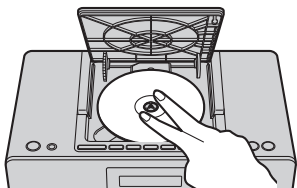

Hier drücken.



- Achten Sie beim Entfernen von CDs darauf, dass die CD nicht mehr rotiert.

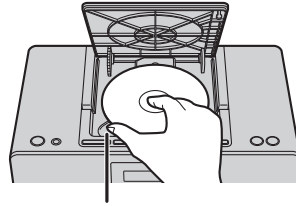

Legen Sie einen Daumen in die Vertiefung.

### ■ Anschließen eines USB-Geräts

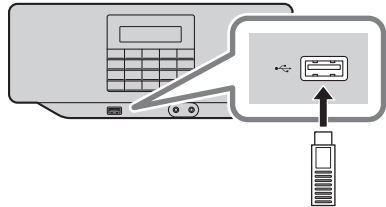

- Schließen Sie das USB-Gerät direkt an. Verwenden Sie kein USB-Verlängerungskabel.
- Trennen Sie das USB-Gerät ab, wenn es nicht mehr verwendet wird.
- Bevor Sie das USB-Gerät entfernen, wählen Sie eine andere Quelle als "USB" aus.

# Bluetooth®-Betrieb

Sie können den Ton von einem Bluetooth®-Audiogerät drahtlos mit diesem Gerät anhören.









- Details finden Sie in der Bedienungsanleitung des Bluetooth®-Geräts.

## Verbinden über das Bluetooth®-Menü

### Vorbereitung

- Schalten Sie die Bluetooth®-Funktion des Geräts ein und stellen Sie das Gerät in der Nähe dieser Einheit auf.

### ■ Koppeln mit Bluetooth®-Geräten

- 1 Drücken Sie [  ], um "BLUETOOTH" auszuwählen.
  - Wird "Pairing" auf dem Display angezeigt, fahren Sie bei Schritt 5 fort.
- 2 Drücken Sie [PLAY MENU].
- 3 Drücken Sie [   ], um "Pairing?" auszuwählen. Drücken Sie dann [  /  ].
- 4 Drücken Sie [   ], um "Yes" auszuwählen. Drücken Sie dann [  /  ].
- 5 Wählen Sie "RX-D70BT" im Bluetooth®-Menü des Bluetooth®-Geräts aus.
  - Die MAC-Adresse (eine für jedes Gerät eindeutige Zeichenkette) wird möglicherweise angezeigt, bevor "RX-D70BT" angezeigt wird.
  - "Connected" wird auf dem Display angezeigt.
- 6 Starten Sie die Wiedergabe auf dem Bluetooth®-Gerät.







### ■ Anschließen eines gekoppelten Bluetooth®-Geräts

- 1 Drücken Sie [  ], um "BLUETOOTH" auszuwählen.
  - "Ready" wird auf dem Display angezeigt.
- 2 Wählen Sie "RX-D70BT" im Bluetooth®-Menü des Bluetooth®-Geräts aus.
  - "Connected" wird auf dem Display angezeigt.
- 3 Starten Sie die Wiedergabe auf dem Bluetooth®-Gerät.



- Wenn Sie zur Eingabe eines Zugangsschlüssels aufgefordert werden, geben Sie "0000" oder "1234" ein.
- Sie können bis zu 8 Geräte auf diesem Gerät registrieren. Wird ein 9. Gerät gekoppelt, so wird das Gerät ersetzt, das am längsten nicht verwendet wurde.
- Diese Einheit kann nur mit jeweils einem Gerät zur Zeit verbunden werden.
- Wenn "BLUETOOTH" als Quelle ausgewählt ist, so wird automatisch versucht, eine Verbindung zum zuletzt angeschlossenen Bluetooth®-Gerät herzustellen. ("Linking" wird während des Vorgangs auf dem Display angezeigt.) Wenn der Anschlussversuch nicht gelingt, versuchen Sie erneut eine Verbindung herzustellen.

## Entfernen eines Bluetooth®-Geräts

- 1 Wenn ein Bluetooth®-Gerät angeschlossen ist: Drücken Sie [PLAY MENU], um "Disconnect?" auszuwählen, und drücken Sie dann [  /  ].
- 2 Drücken Sie [   ], um "Yes" auszuwählen. Drücken Sie dann [  /  ].



- Sie können die Verbindung zum Bluetooth®-Gerät auch trennen, indem Sie [  ] gedrückt halten.
- Das Bluetooth®-Gerät wird ausgeschaltet, wenn eine andere Audioquelle (z. B. "CD") ausgewählt wird.



# Informationen zu Bluetooth®

**Panasonic übernimmt keine Verantwortung für Daten und/oder Informationen, die während drahtloser Übertragungen beschädigt werden.**

## ■ Verwendetes Frequenzband

- Von diesem Gerät wird das Frequenzband 2,4 GHz verwendet.

## ■ Zertifizierung dieses Geräts

- Dieses System entspricht den Frequenzbeschränkungen und wurde gemäß dem Frequenzrecht zertifiziert. Daher ist keine Drahtlosgenehmigung erforderlich.
- Die nachstehenden Handlungen sind in einigen Ländern strafbar:
  - Auseinanderbauen oder Modifizieren des Systems.
  - Entfernen der Spezifikationskennzeichnungen.

## ■ Nutzungsbeschränkungen

- Es kann nicht garantiert werden, dass drahtlose Übertragungen und/oder Nutzungen mit allen Bluetooth®-Geräten möglich sind.
- Alle Geräte müssen den durch Bluetooth SIG, Inc. festgelegten Standards entsprechen.
- Je nach Spezifikationen und Einstellungen eines Geräts kann möglicherweise keine Verbindung hergestellt werden, oder einige Bedienvorgänge funktionieren abweichend.
- Dieses System unterstützt Bluetooth®-Sicherheitsfunktionen. Je nach Betriebsumgebung und/oder Einstellungen ist diese Sicherheit jedoch möglicherweise nicht ausreichend. Gehen Sie beim drahtlosen Übertragen von Daten an dieses System vorsichtig vor.
- Von diesem System können keine Daten an Bluetooth®-Geräte übertragen werden.

## ■ Einsatzbereich

- Verwenden Sie dieses Gerät in einem Radius von 10 m. Die Reichweite kann je nach Umgebung verringert sein, z. B. bei Hindernissen oder Interferenzen.

## ■ Interferenzen durch andere Geräte

- Wenn sich dieses Gerät zu nahe an anderen Bluetooth®-Geräten bzw. Geräten befindet, von welchen das 2,4 GHz-Band verwendet wird, funktioniert dieses System möglicherweise aufgrund von Funkwelleninterferenzen nicht korrekt, und es kann zu Störungen wie Rauschen oder Tonsprüngen kommen.
- Dieses System funktioniert möglicherweise nicht korrekt, wenn die Funkwellen einer nahe gelegenen Sendestation o. ä. zu stark sind.

## ■ Verwendungszweck

- Dieses System ist nur für den normalen, allgemeinen Gebrauch gedacht.
- Verwenden Sie dieses System nicht in der Nähe von Geräten bzw. in Umgebungen, die empfindlich gegen hochfrequente Interferenzen sind (Beispiel: Flughäfen, Krankenhäuser, Labore usw.).

## Steuerung der Medienwiedergabe

Mit den folgenden Kennzeichen wird die Verfügbarkeit der Funktion angezeigt.

**[CD]:** CD-Audio im CD-DA-Format oder CD mit MP3-Dateien (→ 19)

**[USB]:** USB-Geräte, die MP3-Dateien enthalten (→ 19)

**[BLUETOOTH]:** Angeschlossenes Bluetooth®-Gerät (→ 8)

## Grundlegende Wiedergabe

(**[CD]**, **[USB]**, **[BLUETOOTH]**)

### Vorbereitung

- Schalten Sie das Gerät ein.
- Geben Sie das Speichermedium ein oder schließen Sie das Bluetooth®-Gerät an. (→ 7, 8)

### 1 Wählen Sie die Audioquelle aus.

CDs:

Drücken Sie [CD], um "CD" auszuwählen.

USB-Gerät:

Drücken Sie wiederholt [USB/AUX], um "USB" auszuwählen.

Bluetooth®-Gerät:

Drücken Sie [  ], um "BLUETOOTH" auszuwählen.

### 2 Drücken Sie [/II], um die Wiedergabe zu starten.

## Grundlegende Bedienvorgänge

Stopp	Drücken Sie [■]. <ul style="list-style-type: none"> <li>• <b>[CD]</b>, <b>[USB]</b>: Die Wiedergabeposition wird gespeichert, und "Resume" wird angezeigt. (Die Position bleibt auch dann erhalten, wenn Sie das Gerät in den Standby-Modus schalten oder die Audioquelle wechseln.)</li> <li>• <b>[CD]</b>, <b>[USB]</b>: Drücken Sie zweimal [■], um die Wiedergabe vollständig zu beenden.</li> </ul>
Pause	Drücken Sie [▶/  ]. Drücken Sie die Taste erneut, um die Wiedergabe fortzusetzen.
Überspringen	Drücken Sie [◀◀] oder [▶▶], um einen Track zu überspringen.  <b>[CD]</b> (MP3), <b>[USB]</b> : Drücken Sie [FOLDER -, +], um das Album zu überspringen.
Suchlauf	Halten Sie während der Wiedergabe/Pause [◀◀] oder [▶▶] gedrückt.
Zeit überspringen <b>[CD]</b> , <b>[USB]</b>	Drücken Sie während der Wiedergabe [TIME SKIP -3 SEC, +10 SEC]. Die Wiedergabeposition springt um 3 Sekunden zurück bzw. um 10 Sekunden vor.
Lautstärkeregelung	Drücken Sie [VOLUME -, +].
Anzeige wechseln	Wiederholt [DISPLAY] betätigen. <ul style="list-style-type: none"> <li>• Die Informationen variieren je nach Audioquelle und Wiedergabestatus.</li> </ul>



- **[CD]**, **[USB]**: Tracks können durch Drücken der Zifferntasten ausgewählt werden.
- Bei Tracks mit variabler Bitrate ist kein Suchlauf und kein Zeitsprung verfügbar.

## Wiedergabemodi (**[CD]**, **[USB]**)

Wählen Sie den Wiedergabemodus aus.

- 1 Drücken Sie [PLAY MENU].
- 2 Drücken Sie [◀◀, ▶▶], um "Play Mode" oder "Repeat" auszuwählen, und drücken Sie dann [▶/||].
- 3 Drücken Sie [◀◀, ▶▶], um die Einstellung auszuwählen, und drücken Sie dann [▶/||].

### Play Mode

Off	Die Wiedergabemodus-Einstellung wird abgebrochen.
1-Track	Es wird nur der ausgewählte Track wiedergegeben. <ul style="list-style-type: none"> <li>• "[1]", "[2]" wird angezeigt.</li> </ul>
1-Album <b>[CD]</b> (MP3), <b>[USB]</b>	Es wird nur das ausgewählte Album wiedergegeben. <ul style="list-style-type: none"> <li>• "[1]", "[2]" wird angezeigt.</li> </ul>
Random	Spielt die Inhalte in zufälliger Reihenfolge ab. <ul style="list-style-type: none"> <li>• "[RND]" wird angezeigt.</li> </ul>
1-Album Random <b>[CD]</b> (MP3), <b>[USB]</b>	Die Tracks des ausgewählten Albums werden im Zufallsmodus wiedergegeben. <ul style="list-style-type: none"> <li>• "[1]", "[2]", "[RND]" wird angezeigt.</li> </ul>
Program	(→ 11) <ul style="list-style-type: none"> <li>• Dieser Modus kann nur im Stopmodus ausgewählt werden.</li> </ul>

### Repeat

Off Repeat	Schaltet den Wiederholungsmodus aus.
On Repeat	Der Wiederholungsmodus wird eingeschaltet. <ul style="list-style-type: none"> <li>• "[RE]" wird angezeigt.</li> </ul>



- Bei Wiedergabe im Zufallsmodus kann nicht zu Tracks gesprungen werden, die bereits wiedergegeben wurden, und die Zifferntasten sind nicht verfügbar.
- Der Modus wird abgebrochen, wenn Sie die CD-Klappe öffnen oder das USB-Gerät entfernen.

## Programmwiedergabe (CD, USB)

Mit dieser Funktion können bis zu 25 Tracks programmiert werden.

### ■ CD (CD-DA)

- 1 Drücken Sie [PLAY MENU] im Stopp-Modus.
- 2 Drücken Sie [◀◀, ▶▶], um "Play Mode" auszuwählen. Drücken Sie dann [▶/||].
- 3 Drücken Sie [◀◀, ▶▶], um "Program" auszuwählen. Drücken Sie dann [▶/||].
  - "[PGM]" wird angezeigt.
- 4 Drücken Sie die Zifferntasten, um den gewünschten Track auszuwählen.
  - Wiederholen Sie diesen Schritt, um weitere Tracks zu programmieren.
- 5 Drücken Sie [▶/||], um die Wiedergabe zu starten.

### ■ CD (MP3), USB

- 1 Drücken Sie [PLAY MENU] im Stopp-Modus.
- 2 Drücken Sie [◀◀, ▶▶], um "Play Mode" auszuwählen. Drücken Sie dann [▶/||].
- 3 Drücken Sie [◀◀, ▶▶], um "Program" auszuwählen. Drücken Sie dann [▶/||].
  - "[PGM]" wird angezeigt.
- 4 Drücken Sie [FOLDER -, +], um das gewünschte Album auszuwählen.
- 5 Drücken Sie die Zifferntasten, um den gewünschten Track auszuwählen.
  - Führen Sie die Schritte 4 und 5 erneut aus, um weitere Tracks zu programmieren.
- 6 Drücken Sie [▶/||], um die Wiedergabe zu starten.

Programm-Modus abbrechen

- ① Drücken Sie [■], um die Wiedergabe zu beenden. Drücken Sie dann [PLAY MENU].
- ② Drücken Sie [◀◀, ▶▶], um "Play Mode" auszuwählen. Drücken Sie dann [▶/||].
- ③ Drücken Sie [◀◀, ▶▶], um "Off" auszuwählen. Drücken Sie dann [▶/||].
  - "[PGM]" verschwindet.

Löschen aller programmierten Tracks

- ① Drücken Sie [■], um die Wiedergabe zu stoppen.
  - "Resume" wird angezeigt.
- ② Drücken Sie [■], um den Fortsetzen-Modus abzubrechen.
- ③ Drücken Sie [■].
  - "Delete All ?" wird angezeigt.
- ④ Während "Delete All ?" angezeigt wird, drücken Sie [▶/||].



- Der Programmspeicher wird gelöscht, wenn die Audioquelle gewechselt, das Gerät in den Standby-Modus geschaltet, die CD-Klappe geöffnet oder das USB-Gerät entfernt wird.

## A-B-Wiederholung

Die Wiedergabe eines gewünschten Track-Abschnitts wird wiederholt.

- 1 Drücken Sie während der Wiedergabe [A-B ↺] an der Wiedergabeposition, an der die Wiederholung beginnen soll. Hiermit wird der Startpunkt (A) eingestellt.
  - "[A-B↺]" wird auf dem Display angezeigt, und "B" blinkt.
- 2 Drücken Sie [A-B ↺] an der Wiedergabeposition, an der die Wiederholung enden soll. Damit wird der Endpunkt (B) festgelegt, und die Wiedergabe zwischen Start- und Endpunkt wird wiederholt.

## ■ Abbrechen der A-B-Wiederholung

Drücken Sie während der A-B-Wiederholungswiedergabe entweder [A-B ↺] oder [■], um die Wiedergabe zu stoppen, und drücken Sie dann erneut [■].



- Wenn die Wiedergabe nach Einstellen des Startpunkts (A) bis zum Ende des Tracks erfolgt, wird der Endpunkt (B) beim Ende des Tracks positioniert. Es ist nicht möglich, einen Ausschnitt auszuwählen, der mehrere Tracks beinhaltet.
- Wird während der A-B-Wiederholungswiedergabe ein anderer Track ausgewählt, so wird die A-B-Wiederholung abgebrochen.

# Wiedergeben von DAB/DAB+

## Vorbereitung

- Fahren Sie die Antenne aus. (→ 5)
- Schalten Sie das Gerät ein.
- Drücken Sie wiederholt [DAB/FM] zur Auswahl von "DAB".

## Speichern von Sendern

Wird der DAB-Modus erstmalig aufgerufen oder ist die Senderliste leer, so wird die vollständige Sendersuche gestartet, und die Sender werden gespeichert. Sie können eine vollständige Sendersuche ausführen, wenn neue Sender verfügbar sind oder ein Ortswechsel erfolgt ist.

- 1 Drücken Sie [PLAY MENU].
- 2 Drücken Sie [◀◀, ▶▶], um "Full scan" auszuwählen, und drücken Sie dann [▶/||], um die vollständige Sendersuche zu starten. Drücken Sie zum Abbrechen [PLAY MENU].

## Entfernen gelisteter Sender, die nicht mehr verfügbar sind

Sender, die den Sendebetrieb eingestellt haben oder nicht mehr verfügbar sind, werden mit einem Fragezeichen vor dem Sendernamen gekennzeichnet. Sie können diese Sender von der Senderliste entfernen.

- 1 Drücken Sie [PLAY MENU].
- 2 Drücken Sie [◀◀, ▶▶], um "Prune" auszuwählen. Drücken Sie dann [▶/||].
- 3 Drücken Sie [◀◀], um "Yes" auszuwählen. Drücken Sie dann [▶/||]. Zum Abbrechen drücken Sie [▶▶], um "No" auszuwählen.

## Anhören der gespeicherten Sender

Drücken Sie [◀◀] oder [▶▶], um einen Sender auszuwählen. Drücken Sie dann [▶/||].



- "📶" zeigt einen Sender mit Zusatzdiensten an. Sender mit Zusatzdiensten werden in der Senderliste stets neben ihrem Primärsender aufgeführt.

## Voreinstellung DAB/DAB+ der Sender

Sie können bis zu 30 DAB/DAB+-Kanäle einstellen.

- 1 Halten Sie beim Hören einer Radiosendung eine Zifferntaste mindestens 2 Sekunden lang gedrückt, um die gewünschte Senderspeicher-Nummer einzugeben.

Eingabe einer 2-stelligen Senderspeicher-Nummer Halten Sie [≥ 10] mindestens 2 Sekunden lang gedrückt, und geben Sie dann mit den Zifferntasten die 2-stellige Zahl ein.

- 2 Drücken Sie [▶/||].



- Der Sender, der den Kanal belegt, wird gelöscht, wenn ein anderer Sender auf diesem Kanal voreingestellt wird.

## Anhören voreingestellter DAB/DAB+-Sender

Drücken Sie die Zifferntasten oder [PRESET -, +], um einen voreingestellten Sender auszuwählen, und drücken Sie dann [▶/||].

## Manuelles Einstellen eines Frequenzblocks

Sie können einen Frequenzblock manuell einstellen. Dies kann nützlich sein, wenn Sie die Antenne für optimalen Empfang ausrichten und einen Suchlauf in einem bestimmten Frequenzblock durchführen möchten, um die Senderliste zu aktualisieren.

- 1 Drücken Sie [PLAY MENU].
- 2 Drücken Sie [◀◀, ▶▶], um "Manual tune" auszuwählen. Drücken Sie dann [▶/||].
- 3 Drücken Sie [◀◀, ▶▶] zur Auswahl des Frequenzblocks, der in Ihrer Region empfangen werden kann und dann [▶/||]. Die Empfangssignalstärke des ausgewählten Frequenzblocks wird angezeigt. Passen Sie die Antenne an, um den Empfang zu optimieren.

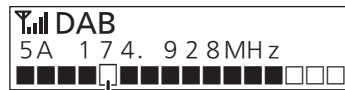

Schwellenwertanzeige

Passen Sie die Antenne so an, dass die eingehende Signalstärke (dunkle Rechtecke) die Schwellenwertanzeige überschreitet.

## Anzeige verfügbarer Informationen

Sie können verschiedene Informationen zur DAB-Übertragung ansehen, beispielsweise Dynamic Label-Informationen (sofern verfügbar), Signalstärke, Programmtyp, Ensemblenamen, Frequenz, Bitrate, DAB-Variante, Uhrzeit und Datum.

Drücken Sie [DISPLAY] wiederholt, um die verfügbaren Informationen anzusehen.

# Wiedergeben von FM-Radio

## Vorbereitung

- Fahren Sie die Antenne aus. (→ 5)
- Schalten Sie das Gerät ein.
- Drücken Sie wiederholt [DAB/FM], um "FM" auszuwählen.

## Wiedergeben eines Senders

Drücken Sie [◀◀] oder [▶▶], um eine Frequenz einzustellen.

- Wenn Sie [◀◀] oder [▶▶] gedrückt halten, wird automatisch nach einem Sender gesucht, und die Sendersuche wird beendet, wenn ein Sender gefunden wird.

## Voreinstellung von Sendern

Sie können bis zu 30 FM-Sender voreinstellen.

- 1 Halten Sie beim Hören einer Radiosendung eine Zifferntaste mindestens 2 Sekunden lang gedrückt, um die gewünschte Senderspeicher-Nummer einzugeben.

Eingabe einer 2-stelligen Senderspeicher-Nummer  
Halten Sie [≥10] mindestens 2 Sekunden lang gedrückt, und geben Sie dann mit den Zifferntasten die 2-stellige Zahl ein.

- 2 Drücken Sie [▶/■].



- Der Sender, der den Kanal belegt, wird gelöscht, wenn ein anderer Sender auf diesem Kanal voreingestellt wird.

## Anhören voreingestellter Sender

Drücken Sie die Zifferntasten oder [PRESET -, +], um einen voreingestellten Sender auszuwählen, und drücken Sie dann [▶/■].

## Anzeige verfügbarer Informationen

Von diesem Gerät können Textdaten angezeigt werden, die über das in manchen Regionen verfügbare Radio Data System (RDS) übertragen wurden, beispielsweise Radiotexte, Programmdienste, Programmtypen und Uhrzeit.

Wiederholt [DISPLAY] betätigen.



- RDS ist bei schlechtem Empfang möglicherweise nicht verfügbar.

# Externes Musikgerät

Sie können Musik von einem externen Musikgerät wiedergeben.

## Vorbereitung

- Schalten Sie den Equalizer (sofern vorhanden) des externen Musikgeräts aus, um Klangverzerrungen zu vermeiden.
- Verringern Sie die Lautstärke des Systems, bevor Sie das externe Musikgerät anschließen oder entfernen.

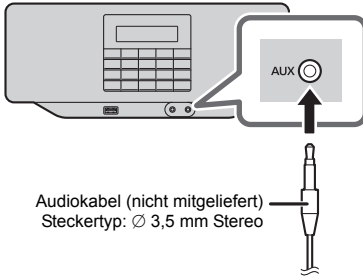

- 1 Schließen Sie das externe Musikgerät über ein Audiokabel (nicht mitgeliefert) an.
- 2 Drücken Sie wiederholt [USB/AUX], um "AUX" auszuwählen.
- 3 Starten Sie die Wiedergabe des externen Musikgeräts.

## ■ Anpassen des Eingangspegels

- 1 Drücken Sie wiederholt [USB/AUX], um "AUX" auszuwählen.
- 2 Drücken Sie [MENU].
- 3 Drücken Sie [◀◀, ▶▶], um "Input Level" auszuwählen. Drücken Sie dann [▶/||].
- 4 Drücken Sie [◀◀, ▶▶], um "Normal" oder "High" auszuwählen, und drücken Sie dann [▶/||].



- Die Standardeinstellung lautet "Normal".
- Wählen Sie "Normal" aus, wenn der Ton bei Eingangspegel "High" verzerrt wird.
- Einzelheiten finden Sie in der Bedienungsanleitung des externen Musikgeräts.

# Anpassen des Klangs

Die folgenden Klangeffekte können der Audioausgabe hinzugefügt werden.

## Bass

Drücken Sie [BASS], um "Bass On" oder "Bass Off" auszuwählen.

## Equalizer

Drücken Sie mehrfach [PRESET EQ], um "Heavy" (schwer), "Soft" (weich), "Clear" (klar), "Vocal" (Stimme) oder "Flat" (flach/aus) auszuwählen.

- **[EQ]** wird angezeigt, wenn ein anderer Wert als "Flat" eingestellt ist.



- Wird der Equalizer aktiviert, während der Clear Mode-Dialog auf "On" eingestellt ist, so wird die Clear Mode-Dialogeinstellung zu "Off" geändert.

## Clear Mode-Dialog

- 1 Drücken Sie [MENU].
- 2 Drücken Sie [◀◀, ▶▶], um "Clear-Mode dialog" auszuwählen. Drücken Sie dann [▶/||].
- 3 Drücken Sie [◀◀, ▶▶], um "On" oder "Off" auszuwählen, und drücken Sie dann [▶/||].



- Wird dies auf "On" eingestellt, so wird das voreingestellte EQ zu "Flat" geändert.

# Uhr und Timer

## Einstellen der Uhr

Dies ist eine 24-Stunden-Uhr. Datum und Uhrzeit werden automatisch aktualisiert, wenn diese Informationen mit der DAB/DAB+-Sendung ausgestrahlt werden.

Sie können das Datum und die Uhrzeit auch manuell einstellen. Gehen Sie dazu wie im Folgenden beschrieben vor.

- 1 Drücken Sie [MENU].
- 2 Drücken Sie [◀◀, ▶▶], um "Time" auszuwählen. Drücken Sie dann [▶/||].
- 3 Drücken Sie [▶/||], um den Einstellmodus für Datum und Uhrzeit zu aktivieren. Drücken Sie zum Abbrechen [■].
- 4 Drücken Sie [◀◀, ▶▶] und dann [▶/||], um Datum und Uhrzeit einzustellen.



- Setzen Sie die Uhr regelmäßig zurück, um die angezeigte Uhrzeit präzise zu halten.

## Sleep-Timer

Durch den Sleep-Timer kann das Gerät nach einer voreingestellten Zeit ausgeschaltet werden.

Drücken Sie [SLEEP] mehrfach, um die Einstellung (in Minuten) auszuwählen.

"Off" (Abbrechen) → "30 minutes" → "60 minutes"  
 ↖ "120 minutes" ← "90 minutes" ←



- "SLEEP" wird angezeigt, wenn der Sleep-Timer eingestellt ist.
- Drücken Sie [SLEEP], während der Sleep-Timer eingestellt ist, um die verbleibende Zeit zu überprüfen.

## Wiedergabe-Timer

Das Gerät wird am angegebenen Datum zur angegebenen Uhrzeit eingeschaltet, und die Wiedergabe wird gestartet.

### Vorbereitung

- Schließen Sie das Netzkabel an.
- Stellen Sie die Uhr ein.
- Bereiten Sie die wiederzugebende Audioquelle vor.

- 1 Drücken Sie [MENU].
- 2 Drücken Sie [◀◀, ▶▶], um "Play Timer" auszuwählen. Drücken Sie dann [▶/||].
- 3 Drücken Sie [▶/||], um den Einstellmodus für den Wiedergabe-Timer zu aktivieren.

- 4 Drücken Sie [◀◀, ▶▶], um "On" auszuwählen. Drücken Sie dann [▶/||].  
 Um den Timer auszuschalten, wählen Sie "Off" aus.
- 5 Drücken Sie [◀◀, ▶▶], um die Einstellung auszuwählen, und drücken Sie dann [▶/||].

<p>"Repetition" (Wiederholung)</p>	<p>Drücken Sie [◀◀, ▶▶], um die Wiederholungsoptionen auszuwählen, und drücken Sie dann [▶/  ].</p> <p>"Once": Die Wiedergabe erfolgt nur einmal zur angegebenen Uhrzeit.</p> <p>"Everyday": Die Wiedergabe erfolgt täglich zur angegebenen Uhrzeit.</p> <p>"Day of Week": Die Wiedergabe erfolgt an den angegebenen Wochentagen zur angegebenen Uhrzeit.</p> <p>"Set Date": Die Wiedergabe erfolgt am angegebenen Datum zur angegebenen Uhrzeit.</p> <p>Es kann ein Datum bis zum letzten Tag des Folgemonats ausgewählt werden.</p>
<p>"Start/End Time" (Start-/Endzeit)</p>	<p>Drücken Sie [◀◀, ▶▶] und dann [▶/  ], um Start- und Endzeit einzustellen.</p>
<p>"Play Source" (Wiedergabequelle)</p>	<p>Drücken Sie [◀◀, ▶▶], um die Audioquelle* auszuwählen, und drücken Sie dann [▶/  ].</p> <ul style="list-style-type: none"> <li>• Während dieser Einstellung wird die aktuelle Quelle stummgeschaltet.</li> <li>• Wenn "FM" oder "DAB" ausgewählt wurde, drücken Sie [◀◀, ▶▶], um den zuletzt wiedergegebenen Sender oder einen voreingestellten Sender auszuwählen, und drücken Sie dann [▶/  ].</li> </ul>

\* Als Audioquelle können "FM", "DAB", "CD", "USB" und "AUX" eingestellt werden.

- 6 Drücken Sie [⏻/|], um das Gerät in den Standby-Modus zu schalten.
  - ⏻ wird angezeigt.



- Der Timer funktioniert nicht, wenn das Gerät im Batteriebetrieb verwendet wird.
- Die Timer-Wiedergabe beginnt mit einer niedrigen Lautstärke, die allmählich auf die Lautstärke erhöht wird, die beim Umschalten des Geräts in den Standby-Modus eingestellt war.
- ⏻ blinkt während der Timer-Wiedergabe.
- Während der vom Timer gestarteten Wiedergabe sind nur die folgenden Tastenfunktionen verfügbar. [VOLUME -, +]: Regeln Sie die Lautstärke [■]: Wiedergabe beenden (CD/USB) [⏻/|]: Wiedergabe beenden und das Gerät in den Standby-Modus schalten

# Sonstige

## Dimmer

Hiermit wird die Hintergrundbeleuchtung gedimmt.

- 1 Drücken Sie [MENU].
- 2 Drücken Sie [◀◀, ▶▶], um "Dimmer" auszuwählen. Drücken Sie dann [▶/||].
- 3 Drücken Sie [◀◀, ▶▶], um "Off", "Dimmer 1" oder "Dimmer 2" auszuwählen, und drücken Sie dann [▶/||].  
Off: Die Hintergrundbeleuchtung ist hell.  
Dimmer 1: Die Hintergrundbeleuchtung ist gedämpft.  
Dimmer 2: Die Hintergrundbeleuchtung ist noch stärker gedämpft.

## Hintergrundbeleuchtung

Es wird eingestellt, wann die Hintergrundbeleuchtung ausgeschaltet werden soll.

- 1 Drücken Sie [MENU].
- 2 Drücken Sie [◀◀, ▶▶], um "Backlight" auszuwählen. Drücken Sie dann [▶/||].
- 3 Drücken Sie [◀◀, ▶▶], um "On" oder "10 sec" auszuwählen, und drücken Sie dann [▶/||].  
On: Die Hintergrundbeleuchtung ist immer eingeschaltet.  
10 sec: Die Hintergrundbeleuchtung schaltet sich nach 10 Sekunden Inaktivität aus.

## Automatische Abschaltung

Als werksseitige Standardeinstellung wird dieses Gerät automatisch in den Standby-Modus geschaltet, wenn keine Wiedergabe und ca. 20 Minuten lang kein Bedienvorgang erfolgt.

### Abbrechen dieser Funktion

- 1 Drücken Sie [MENU].
- 2 Drücken Sie [◀◀, ▶▶], um "Auto Power Off" auszuwählen. Drücken Sie dann [▶/||].
- 3 Drücken Sie [◀◀, ▶▶], um "Off" auszuwählen. Drücken Sie dann [▶/||].



- Um die Funktion einzuschalten, wählen Sie "On" in Schritt 3 aus.
- Diese Einstellung kann nicht ausgewählt werden, wenn Radio die Quelle ist.



# Problembekämpfung

Kontrollieren Sie die folgenden Punkte, bevor Sie sich an den Kundendienst wenden. Wenn Sie bei einigen Kontrollpunkten Zweifel haben oder das Problem mit den in der Bedienungsanleitung aufgeführten Angaben nicht gelöst werden kann, wenden Sie sich an Ihren Händler.

## Zurücksetzen aller Einstellungen auf die werksseitigen Standardeinstellungen

- ① Drücken Sie [MENU].
- ② Drücken Sie [◀◀, ▶▶], um "System Reset" auszuwählen. Drücken Sie dann [▶/||].
- ③ Drücken Sie [◀◀, ▶▶], um "Yes" auszuwählen. Drücken Sie dann [▶/||]. Wählen Sie zum Abbrechen "No" aus.



- Die Einstellungen werden auf die Werkeinstellungen zurückgesetzt. Die Einstellungen müssen erneut vorgenommen werden.

## Allgemein

### Der Sound ist verzerrt oder es wird kein Sound ausgegeben.

- Regeln Sie die Lautstärke.
- Wenn sich ein AC-Netzkabel oder eine Leuchtstoffröhre neben den Kabeln befinden, halten Sie andere Geräte von den Kabeln fern.

### Aktuelles Datum und aktuelle Uhrzeit werden nicht angezeigt (im Standby-Modus).

- Wird das Gerät mit Batterien betrieben? Wenn ja, schließen Sie das Netzkabel an.
- Stellen Sie die Hintergrundbeleuchtung auf "On" ein. (→ 16)

### Das Gerät lässt sich nicht einschalten.

- Wenn Sie das Gerät im Batteriebetrieb verwenden, sind vermutlich die Batterien erschöpft. Schließen Sie das Netzkabel an das Gerät an und überprüfen Sie, ob sich das Gerät einschalten lässt.
- Wenn das Gerät über ein Netzkabel betrieben wird, überprüfen Sie, ob das Netzkabel korrekt angeschlossen ist.

### Das Gerät funktioniert nicht.

- Es wurde möglicherweise eine Sicherheitsvorrichtung des Geräts aktiviert.
  - ① Drücken Sie [◊/|], um das Gerät in den Standby-Modus zu schalten.
    - Wenn sich das Gerät nicht ausschalten lässt, entnehmen Sie die Batterien und trennen Sie das Netzkabel von der Netzsteckdose. Setzen Sie nach ca. 30 Sekunden die Batterien ein oder verbinden Sie das Netzkabel wieder mit der Netzsteckdose. Warten Sie dann ca. 10 Sekunden lang.
  - ② Drücken Sie [◊/|], um das Gerät einzuschalten. Wenn das Gerät danach immer noch nicht verwendet werden kann, wenden Sie sich an Ihren Händler.

## Disc

### Falsche Anzeige oder die Wiedergabe beginnt nicht.

- Vergewissern Sie sich, dass die Disc mit diesem Gerät kompatibel ist. (→ 19)
- Es befindet sich Flüssigkeit auf der Linse. Warten Sie ca. 2-3 Stunden lang. Versuchen Sie es dann erneut.

## USB

### Das USB-Laufwerk oder dessen Inhalte können nicht gelesen werden.

- Das USB-Laufwerk oder dessen Inhalte sind nicht mit diesem System kompatibel (→ 19).
- Die USB-Hostfunktion dieses Produkts funktioniert mit einigen USB-Geräten möglicherweise nicht.

### Die Wiedergabe wird nicht gestartet, wenn [▶/||] gedrückt wird.

- Trennen Sie das USB-Gerät und schließen Sie es wieder an. Oder schalten Sie das Gerät aus und wieder ein.

### Langsamer Betrieb des USB-Geräts.

- Das Lesen einer großen Dateigröße oder eines USB-Geräts mit hoher Speicherkapazität dauert länger.

## Radio

### Der DAB/DAB+-Empfang ist schlecht.

- Halten Sie die Antenne von Computern, Fernsehern und anderen Kabeln und Leitungen fern.
- Bewegen Sie das Gerät an eine andere Position und führen Sie erneut eine vollständige Sendersuche aus.

### Der FM-Empfang erfolgt mit starkem Rauschen.

- Starkes Rauschen bei FM-Stereoempfang kann möglicherweise behoben werden, indem sämtliche Tonanpassungseffekte (→ 14) ausgeschaltet werden.

### Beim Anhören einer Radiosendung erfolgt statisches Rauschen.

- Überprüfen Sie die Antenne und passen Sie sie ggf. an.
- Versuchen Sie, einen gewissen Abstand zwischen Antenne und Netzkabel einzuhalten.
- Schalten Sie Fernseher und andere Audiogeräte aus oder trennen Sie sie von diesem Gerät ab.
- Halten Sie dieses Gerät entfernt von Mobiltelefonen, wenn Interferenzen vorhanden sind.
- Es kann zu Rauschen kommen, wenn die Batterien erschöpft sind. Schließen Sie das Netzkabel an, oder ersetzen Sie die Batterien.

## Bluetooth®

### Es kann keine Kopplung ausgeführt werden.

- Überprüfen Sie den Zustand des Bluetooth®-Geräts.
- Das Gerät befindet sich außerhalb des Kommunikationsradius von 10 m. Bewegen Sie das Gerät näher an dieses System.

### Das Gerät kann nicht angeschlossen werden.

- Die Kopplung des Geräts war nicht erfolgreich. Starten Sie die Kopplung erneut.
- Die Kopplung des Geräts wurde ersetzt. Starten Sie die Kopplung erneut.
- Dieses Gerät ist möglicherweise mit einem anderen Gerät verbunden. Trennen Sie das andere Gerät ab und versuchen Sie, das Gerät erneut zu koppeln.
- Schalten Sie das Gerät aus und wieder ein. Schließen Sie das andere Gerät dann erneut an.

### Das Gerät ist angeschlossen, aber es ist kein Ton über das System zu hören.

- Bei einigen integrierten Bluetooth®-Geräten müssen Sie den Audioausgang manuell auf "RX-D70BT" einstellen. Lesen Sie für Details die Bedienungsanleitung des Geräts.

### Die Tonausgabe des Geräts erfolgt mit Unterbrechungen.

- Das Gerät befindet sich außerhalb des Kommunikationsradius von 10 m. Bewegen Sie das Gerät näher an dieses System.
- Entfernen Sie alle Hindernisse zwischen diesem System und dem Gerät.
- Andere Geräte, die das 2,4 GHz-Frequenzband verwenden (Wireless Router, Mikrowellen, drahtlose Telefone, etc.), verursachen Störungen. Bringen Sie das Gerät näher an dieses System und erhöhen Sie die Entfernung zu anderen Geräten.

## Meldungen

### Die folgenden Meldungen werden möglicherweise auf dem Display des Geräts angezeigt.

---

#### "Error"

- Es wurde ein fehlerhafter Vorgang ausgeführt. Lesen Sie die Anweisungen und versuchen Sie es erneut.

---

#### "Linking"

- Es wird versucht, eine Verbindung mit dem Bluetooth®-Gerät herzustellen, mit dem zuletzt eine Verbindung hergestellt wurde, wenn "BLUETOOTH" ausgewählt ist.

---

#### "No DAB Station"

- Kein DAB-Sender verfügbar.
- Überprüfen Sie die Antenne.
- Bewegen Sie das Gerät an eine andere Position und führen Sie erneut eine vollständige Sendersuche aus.

---

#### "No Device"

- Das USB-Gerät wurde nicht richtig eingesetzt. Lesen Sie die Anleitung und versuchen Sie es erneut (→ 7).

---

#### "No Disc"

- Legen Sie die wiederzugebende Disc ein (→ 7).

---

#### "No Play"

- Überprüfen Sie den Inhalt. Es können nur unterstützte Formate wiedergegeben werden. (→ 20)

---

#### "Preset Empty"

- Es sind keine voreingestellten FM-Sender vorhanden, die ausgewählt werden können. Nehmen Sie die Voreinstellung einiger Kanäle vor. (→ 13)

---

#### "Program Full"

- Die Anzahl programmierter Tracks überschreitet 25.

---

#### "Reading"

- Die "CD"/"USB"-Informationen werden überprüft. Verwenden Sie das Gerät, wenn diese Anzeige erloschen ist.

---

#### "Service not available"

- Kein DAB-Empfang.

# Pflege des Geräts und der Medien

Ziehen Sie vor der Wartung des Geräts das Netzkabel.

## Das Gerät mit einem weichen, trockenen Tuch reinigen

- Wenn Schmutz hartnäckig ist, wringen Sie ein nasses Tuch gründlich aus, um den Schmutz abzuwischen und trocknen Sie es mit einem trockenen Tuch ab.
- Verwenden Sie keinesfalls Alkohol, Farbverdünner oder Benzin für dieses Gerät.
- Bevor Sie ein chemisch behandeltes Tuch verwenden, lesen Sie aufmerksam die Anleitungen des Tuches.

## Linsepflege

- Reinigen Sie das Objektiv regelmäßig, um Störungen zu vermeiden. Verwenden Sie einen Staubbläser, um den Staub zu entfernen und ein Wattestäbchen, wenn es stark verschmutzt ist.
- Reinigungs-CDs sind nicht für die Reinigung der Linse geeignet und dürfen nicht verwendet werden.
- Lassen Sie die CD-Klappe nicht länger als notwendig geöffnet, um ein Verschmutzen der Linse zu verhindern.
- Die Linse nicht mit den Fingern berühren.

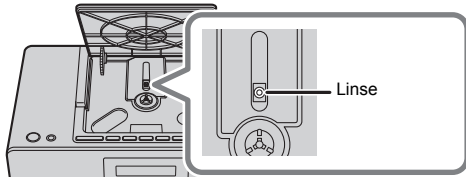

## Reinigen der CDs

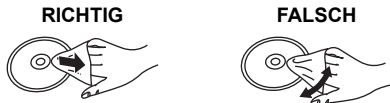

Mit einem feuchten Tuch abwischen und dann trocken reiben.

## Hinweise zum sicheren Umgang mit CDs

- Berühren Sie CDs stets am Rand, um Kratzer oder Fingerspuren auf der CD zu vermeiden.
- Keine Etiketten oder Aufkleber anbringen.
- Kein Schallplatten-Reinigungsspray, Benzin, Verdünner, flüssiges Antistatikmittel oder andere Lösungsmittel verwenden.
- Die folgenden CDs eignen sich nicht zum Abspielen auf diesem Gerät:
  - CDs mit Kleberrückständen von entfernten Etiketten oder Aufklebern (ausgeliehene CDs usw.)
  - Stark verformte oder beschädigte CDs.
  - Ungewöhnlich geformte, z.B. herzförmige, CDs.

## Entsorgung oder Weitergabe des Geräts

Dieses Gerät kann die Benutzereinstellungen beibehalten. Wenn Sie dieses Gerät entsorgen oder weitergeben, befolgen Sie das Verfahren für das Zurücksetzen auf die werksseitigen Standardeinstellungen und das Löschen der Benutzereinstellungen.

(→ 17, "Zurücksetzen aller Einstellungen auf die werksseitigen Standardeinstellungen")

# Abspielbare Medien

## Kompatible CD

- Eine Disc mit dem CD-Logo.



- Dieses Gerät kann Discs wiedergeben, die dem CD-DA-Format entsprechen.
- Dieses System kann CD-R/RW mit Inhalten im CD-DA- oder MP3-Format wiedergeben.
- Das Gerät kann einige Discs auf Grund der Aufnahmebedingungen unter Umständen nicht abspielen.
- Vor der Wiedergabe, finalisieren Sie die Disc auf dem Gerät, auf dem Sie aufgenommen wurde.
- Wenn die CD sowohl MP3- als auch normale Audiodaten (CD-DA) enthält, spielt das Gerät den Dateityp, der im inneren Teil der CD aufgezeichnet wurde.
- Das Gerät kann keine im Paketschreibverfahren aufgezeichneten Dateien wiedergeben.
- Die Disc muss ISO9660, Stufe 1 oder 2 entsprechen (außer erweiterte Formate).



- Einige CD-R/RW können aufgrund der Beschaffenheit der Aufnahme nicht abgespielt werden.
- MP3-Dateien werden als Titel behandelt, während Ordner als Alben angesehen werden.
- Dieses System hat Zugriffsmöglichkeiten auf bis zu:
  - CD-DA: 99 Titel
  - MP3: 999 Titel, 99 Alben (einschließlich Root-Ordner)
- Die Aufnahmen werden nicht unbedingt in der Reihenfolge der Aufnahme abgespielt.

## Kompatible USB-Geräte

- Dieses Gerät gewährleistet nicht den Anschluss an alle USB-Geräte.
- Die Dateisysteme FAT12, FAT16 und FAT32 werden unterstützt.
- Dieses Gerät unterstützt USB 2.0 Full Speed.
- USB-Geräte mit einer Speicherkapazität von mehr als 32 GB funktionieren unter einigen Bedingungen nicht.
- Unterstütztes Format: Dateien mit der Erweiterung ".mp3".
- Je nachdem, wie die Dateien erstellt wurden, werden sie möglicherweise nicht in der von Ihnen festgelegten Nummerierung bzw. gar nicht wiedergegeben.



- Dateien werden als Titel behandelt, während Ordner als Alben angesehen werden.
- Dieses System kann auf bis zu 999 Titel (MP3) und 99 Alben (einschließlich Stammordner) zugreifen.
- Dieses Gerät zeigt die Anzahl der Alben (Ordner) an, in denen MP3-Dateien gespeichert sind, die das Gerät wiedergeben kann.

# Technische Daten

## ■ ALLGEMEIN

Leistungsaufnahme	14 W
Stromverbrauch im Standby-Modus	Ca. 0,9 W
Spannungsversorgung	
Netz kabel	AC 220 V bis 240 V, 50 Hz
Batterie	DC 9 V (6 × R20/LR20)

### Abmessungen (B×H×T)

310 mm×128 mm×205 mm

### Gewicht

Ohne Batterien Ca. 2,3 kg

Mit Batterien Ca. 3,1 kg

Betriebstemperaturbereich 0 °C bis +40 °C

Betriebsfeuchtigkeitsbereich  
35% bis 80% rel. Feuchte (ohne Kondensation)

## ■ VERSTÄRKERTEIL

### Ausgangsleistung

#### RMS-Ausgangsleistung

Frontkanal (beide Kanäle angesteuert)

2 W pro Kanal (6 Ω), 1 kHz, 10% Gesamtklirrfaktor

Effektive Gesamtleistung 4 W

## ■ TUNERTEIL

Stationsspeicher 30 UKW-Sender

### Frequenzmodulation (UKW)

#### Frequenzbereich

87,50 MHz bis 108,00 MHz (50 kHz-Schritt)

## ■ DAB-ABSCHNITT

DAB-Speicher 30 Kanäle

### Frequenzband (Wellenlänge)

Band III 5A bis 13F  
(174,928 MHz bis 239,200 MHz)

Empfindlichkeit \*BER  $4 \times 10^{-4}$

Mindestanforderung -98 dBm

## ■ CD-TEIL

Abspielbare CD (8 cm oder 12 cm)

CD, CD-R/RW (CD-DA, MP3\*)

Abtastfrequenz 44,1/48 kHz

### Abtastung

Wellenlänge 790 nm (CD)

## ■ LAUTSPRECHER

Lautsprechereinheit(en)

Vollbereich

8 cm Kegelförmig×2

## ■ ANSCHLUSS-TEIL

### USB-Anschluss

Leistung des USB-Ports DC OUT 5 V 500 mA

USB Standard USB 2.0 Full Speed

### Medienformat-Unterstützung

MP3\*1 (\*.mp3)

### Unterstütztes Audio-Format

MP3\*1

Abtastfrequenz 44,1/48 kHz

Audio-Wortlänge 16 bit/24 bit

Anzahl Kanäle 2 ch

USB-Gerätedateisystem FAT12, FAT16, FAT32

Kopfhörer Stereo, 3,5 mm Buchse

AUX IN Stereo, 3,5 mm Buchse

## ■ Bluetooth®-ABSCHNITT

Version Bluetooth® Ver.4.2

Klasse Klasse 2

Unterstützte Profile A2DP

Frequenzband 2,4 GHz Band FH-SS

Funktionsbereich 10 m Sichtlinie

Unterstützter Codec SBC

Betriebsfrequenz 2402 MHz bis 2480 MHz

Maximale Leistung (e.i.r.p.) 9,6 dBm

## ■ Batterielebensdauer

(Betrieb mit 80 mW Leistungsabgabe)

Stromquelle	Mangan-Batterie R20	Alkali-Batterie LR20
CD	Ca. 5 H	Ca. 8 H
FM/DAB, Bluetooth®, USB, AUX	Ca. 6 H	Ca. 9 H



- Änderungen der technischen Daten bleiben ohne vorherige Ankündigung vorbehalten.
- Die Gewichtsangaben und Abmessungen sind ungefähre Werte.
- Der Gesamtklirrfaktor wurde mit einem Digital-Spektralanalysator gemessen.
- Die Batterielebensdauer kann je nach Nutzungsbedingungen unterschiedlich sein.

\*1: MPEG-1 Layer 3, MPEG-2 Layer 3

# Lizenz

Die Bluetooth®-Wortmarke und -Logos sind eingetragene Markenzeichen von Bluetooth SIG, Inc. und jede Verwendung dieser Marken durch Panasonic Corporation erfolgt unter Lizenz.  
Andere Warenzeichen und Handelsnamen sind Eigentum der jeweiligen Inhaber.

## Konformitätserklärung (DoC)

Hiermit erklärt "Panasonic Corporation", dass dieses Produkt den grundlegenden Anforderungen sowie den anderen relevanten Vorschriften der Richtlinie 2014/53/EU entspricht.  
Kunden können eine Kopie der Original-Konformitätserklärung zu unseren RE-Produkten von unserem KE-Server herunterladen:  
<http://www.ptc.panasonic.eu>  
Kontaktadresse des zugelassenen Vertragsbüros:  
Panasonic Marketing Europe GmbH, Panasonic Testing Centre, Winsbergring 15, 22525 Hamburg, Deutschland

Art des drahtlosen Betriebs	Betriebsfrequenz	Maximale Leistung (dBm e.i.r.p.)
Bluetooth®	2402-2480 MHz	9,6 dBm

DEUTSCH

### Entsorgung von Altgeräten und Batterien Nur für die Europäische Union und Länder mit Recyclingsystemen



Dieses Symbol, auf den Produkten, der Verpackung und/oder den Begleitdokumenten, bedeutet, dass gebrauchte elektrische und elektronische Produkte sowie Batterien nicht in den allgemeinen Hausmüll gegeben werden dürfen. Bitte führen Sie alte Produkte und verbrauchte Batterien zur Behandlung, Aufarbeitung bzw. zum Recycling gemäß den gesetzlichen Bestimmungen den

zuständigen Sammelpunkten zu. Endnutzer sind in Deutschland gesetzlich zur Rückgabe von Altbatterien an einer geeigneten Annahmestelle verpflichtet. Batterien können im Handelsgeschäft unentgeltlich zurückgegeben werden.

Indem Sie diese Produkte und Batterien ordnungsgemäß entsorgen, helfen Sie dabei, wertvolle Ressourcen zu schützen und eventuelle negative Auswirkungen auf die menschliche Gesundheit und die Umwelt zu vermeiden. Für mehr Informationen zu Sammlung und Recycling, wenden Sie sich bitte an Ihren örtlichen Abfallentsorgungsdienstleister.

Gemäß Landesvorschriften können wegen nicht ordnungsgemäßer Entsorgung dieses Abfalls Strafgerlder verhängt werden.



#### Hinweis für das Batteriesymbol (Symbol unten):

Dieses Symbol kann in Kombination mit einem chemischen Symbol abgebildet sein. In diesem Fall erfolgt dieses auf Grund der Anforderungen derjenigen Richtlinien, die für die betreffende Chemikalie erlassen wurden.

# Mesures de précaution

## AVERTISSEMENT

### Appareil

- Pour réduire les risques d'incendie, d'électrocution ou de dommages au produit,
  - N'exposez pas cet appareil à la pluie, l'humidité, l'égouttement ou l'éclaboussement.
  - Ne placez pas d'objets remplis d'eau, tels que des vases, sur l'appareil.
  - Utiliser les accessoires recommandés.
  - Ne retirez pas les caches.
  - Ne réparez pas l'appareil vous-même. Confiez l'entretien à un personnel qualifié.
  - Ne laissez pas d'objets métalliques tomber dans cet appareil.
  - Ne pas placer d'objets lourds sur cet appareil.

### Cordon d'alimentation secteur

- Pour réduire les risques d'incendie, d'électrocution ou de dommages au produit,
  - Assurez-vous que la puissance du voltage fourni correspond au voltage inscrit sur l'appareil.
  - Branchez la prise secteur dans la prise électrique.
  - Ne pas tirer, plier ou placer des objets lourds sur le cordon.
  - Ne manipulez pas la prise avec les mains mouillées.
  - Tenez le corps de la prise secteur en la débranchant.
  - N'utilisez pas de prise secteur ni de prise de courant endommagée.
- La fiche secteur est le dispositif de déconnexion. Installez cet appareil de sorte que la fiche secteur puisse être débranchée immédiatement de la prise de courant.

## ATTENTION

### Appareil

- Cet appareil utilise un laser. L'utilisation de commandes ou de réglages ou l'exécution de procédures autres que celles spécifiées ici peuvent provoquer une exposition à des radiations dangereuses.
- Ne placez pas de sources de flammes vives telles que bougies allumées sur cet appareil.
- Cet appareil peut être perturbé par des interférences causées par des téléphones mobiles pendant l'utilisation. En présence de telles interférences, éloignez le téléphone mobile de cet appareil.
- Cet appareil est destiné aux climats tempérés.
- Attention en réglant l'antenne ou en manipulant l'appareil, gardez toujours l'antenne loin du visage pour éviter de vous blesser.

### Emplacement

- Placez cet appareil sur une surface plane.
- Pour réduire les risques d'incendie, d'électrocution ou de dommages au produit,
  - N'installez pas et ne placez pas cet appareil dans une bibliothèque, un placard ni dans aucun autre espace réduit. Assurez-vous que l'appareil est bien ventilé.
  - Ne bouchez pas les ouvertures d'aération de cet appareil avec des journaux, nappes, rideaux ou objets similaires.
  - N'exposez pas cet appareil directement aux rayons du soleil, à des températures élevées, à une humidité élevée ni à des vibrations excessives.
  - N'installez pas et ne posez pas cet appareil orienté de façon inhabituelle, par exemple en dirigeant le côté arrière vers le haut.

### Pile

- Il y a un danger d'explosion si la pile n'est pas correctement remplacée. Remplacez uniquement par le type recommandé par le fabricant.
- Manipuler de façon incorrecte les piles peut causer une fuite d'électrolyte ainsi qu'un incendie.
  - Retirez les piles si vous n'avez plus l'intention d'utiliser l'appareil pendant une longue période. Rangez-les dans un endroit frais et à l'abri de la lumière.
  - Ne chauffez pas et n'exposez pas les piles à une flamme.
  - Ne laissez pas la (les) pile (s) dans un véhicule exposé directement aux rayons du soleil pendant un long moment avec fenêtres et portières fermées.
  - Ne pas démonter ou court-circuiter les piles.
  - Ne rechargez pas des piles alcalines ou au manganèse.
  - Ne pas utiliser des piles dont le revêtement a été enlevé.
- Ne pas mélanger les piles neuves et les piles usagées.
- Ne pas utiliser en même temps des piles de différents types.
- Pour jeter les piles, veuillez contacter les autorités locales ou votre revendeur afin de connaître la procédure d'élimination à suivre.

## A propos des descriptions dans ce mode d'emploi

- Les pages à consulter sont désignées par le signe → ○○○.

## Accessoires

Vérifiez les accessoires fournis avant d'utiliser cet appareil.

- 1 Cordon d'alimentation secteur

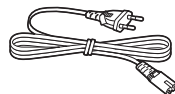



## Table des matières

Mesures de précaution .....	22
Accessoires .....	23
Guide des références de contrôle .....	24
Sources d'alimentation .....	26
Appareil en marche/veille .....	27
Mise en place d'un support .....	27
Commandes Bluetooth®.....	28
À propos Bluetooth® .....	29
Commandes de lecture du support .....	29
Écoute DAB/DAB+ .....	32
Écoute d'une radio FM .....	33
Périphérique de musique externe.....	34
Réglage du son.....	34
Horloge et programmeur .....	35
Autres .....	36
Guide de dépannage .....	37
Précautions concernant le support et l'appareil.....	39
Support lisible .....	39
Caractéristiques .....	40
Licence .....	41



- N'utilisez pas le cordon d'alimentation secteur fourni avec un autre appareil.

Les symboles sur ce produit (y compris sur les accessoires) signifient les choses suivantes :

- ~ SECTEUR
- === CC
-  Équipement de Classe II (Le produit a été construit avec une double isolation.)
- I Marche
-  Veille

Exposition à la radiofréquence (RF) :  
Ce produit est conforme aux limites d'exposition à la RF de la directive RE (directive sur les équipements radio) lorsqu'il est utilisé à au moins 20 cm du corps humain.

# Guide des références de contrôle

Vue du dessus

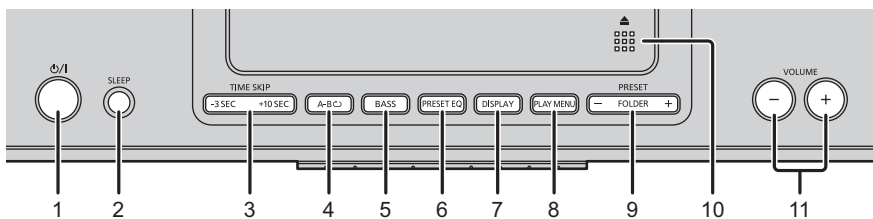

Vue avant

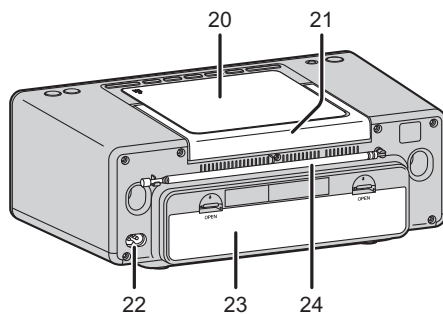
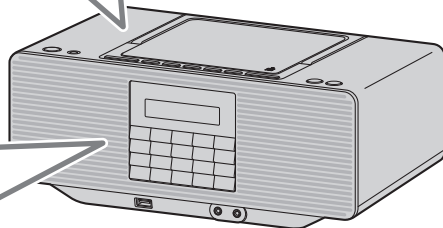
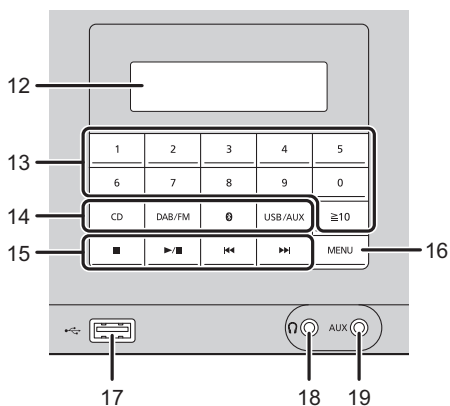



### 1 Commutateur veille/marche (⏻/⏻)

Appuyez pour mettre ou sortir l'appareil du mode veille. En mode veille, l'appareil continue de consommer une petite quantité de courant.

### 2 Permet d'utiliser la minuterie d'arrêt différé

### 3 Permet de reculer la position de lecture de 3 secondes ou de l'avancer de 10 secondes.

### 4 Permet d'utiliser la répétition A-B

### 5 Permet de sélectionner BASS

### 6 Permet de sélectionner PRESET EQ

### 7 Permet de changer les informations affichées

### 8 Permet de sélectionner un élément du menu de lecture

### 9 Permet de sélectionner un album (un dossier) ou une station DAB/FM préregistrée

### 10 Permet d'ouvrir ou de fermer le lecteur CD

### 11 Permet de régler le volume (de 0 (min.) à 50 (max.))

### 12 Afficheur

- Au moment de l'achat, "Égaliseur" (→ 34) est réglé sur "Heavy", ce qui fait que "EQ" est affiché.

### 13 Permet de sélectionner des nombres

- Pour sélectionner un nombre à 2 chiffres  
Exemple : 16 : [≥10] → [1] → [6]
- Pour sélectionner un nombre à 3 chiffres  
Exemple : 124 : [≥10] → [≥10] → [1] → [2] → [4]

### 14 Permet de sélectionner la source audio

[CD]: "CD"  
[DAB/FM]: "DAB" ↔ "FM"  
[ ]: "BLUETOOTH"  
[USB/AUX]: "USB" ↔ "AUX"

### 15 Touches des commandes de base de la lecture

- Pour naviguer dans le menu  
Appuyez sur [◀◀] ou sur [▶▶] pour sélectionner un élément ou une option.  
Appuyez sur [▶/||] pour valider.  
Appuyez sur [■] pour revenir/annuler.

### 16 Permet d'entrer dans le menu de configuration

### 17 Port USB (→ 27)

### 18 Prise jack du casque ( )

Type de fiche : Ø 3,5 mm stéréo (non fournie)  
Une pression sonore excessive des écouteurs et du casque peut entraîner la perte de l'audition.  
Une écoute à plein volume pendant de longues périodes pourrait endommager l'ouïe de l'utilisateur.

### 19 Prise jack AUX (→ 34)

### 20 Couvercle du lecteur CD

### 21 Poignée

### 22 Prise AC IN (→ 26)

### 23 Compartiment à piles (→ 26)

### 24 Antenne (DAB/FM)

Déployez l'antenne, réglez sa longueur, son inclinaison et sa direction pour avoir une meilleure réception.

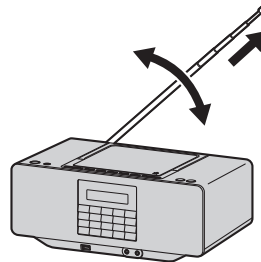

Indicateur de la puissance du signal



- Le symbole d'identification du produit est situé sous l'appareil.

# Sources d'alimentation

## Utilisation d'une prise secteur

Branchez soigneusement le cordon d'alimentation secteur à l'appareil et à la prise secteur.

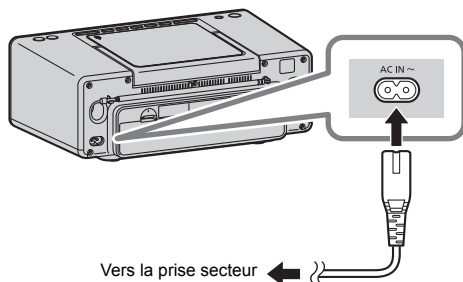

- N'utilisez pas d'autre cordon d'alimentation secteur que celui fourni.
- En mode veille, l'appareil affiche la date et l'heure (uniquement lorsqu'il est alimenté par secteur).

## Utilisation des piles (non fournies)

Cet appareil utilise les piles comme source d'alimentation lorsque vous débranchez le cordon d'alimentation secteur.  
Utilisez des piles alcalines ou au manganèse.

**Débranchez le cordon d'alimentation secteur de l'appareil pour utiliser l'alimentation par piles.**

Installez les piles de manière à ce que la direction des pôles (+ et -) soit conforme à celle de l'appareil.

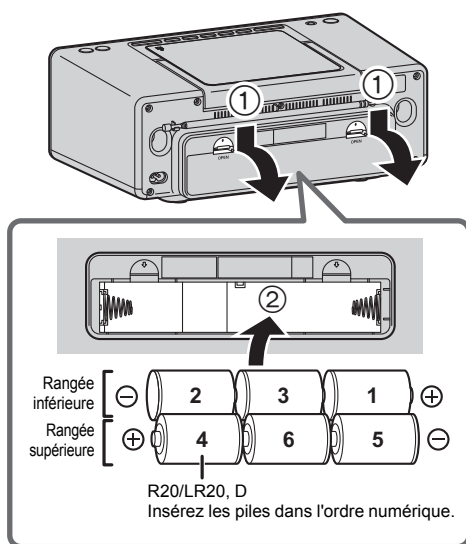



## Retrait des piles

Pour retirer les piles de la rangée inférieure, appuyez sur l'extrémité du pôle "—" de la pile numéro 3 de façon à ce que l'extrémité du pôle "+" ressorte et qu'elle devienne plus facile à enlever.

## Indicateur de batterie

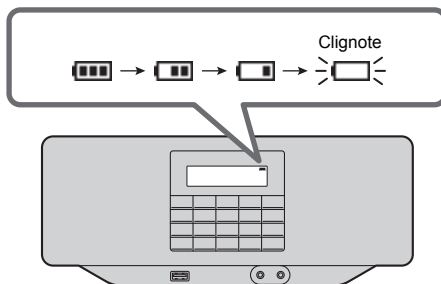
L'indicateur des piles affiche les niveaux des piles.



- Lorsque l'indicateur des piles "  " commence à clignoter, remplacez les 6 piles.
- Lorsque l'appareil est en marche, ne changez pas la source d'alimentation du secteur pour celle des piles, ou inversement. Appuyez sur [ON/OFF] pour mettre l'appareil en mode veille avant de changer les sources d'alimentation.

## Appareil en marche/veille

Appuyez sur [⏻/⏮] pour mettre en marche l'appareil.

- La première fois que vous mettez l'appareil en marche, il est en mode CD. Les fois suivantes, il démarrera sur la dernière source audio lue.

Appuyez une nouvelle fois sur [⏻/⏮] pour mettre l'appareil en mode veille.

- L'appareil n'est pas complètement éteint lorsqu'il est en état de veille. Dans un souci d'économie d'énergie, si vous ne devez plus utiliser l'appareil durant une période prolongée, nous vous conseillons de débrancher la fiche de la prise secteur ou de retirer les piles. L'appareil consomme une petite quantité de courant même en état de veille. (→ 40)

## Mise en place d'un support

### ■ Insertion d'un CD

- Pour ouvrir le couvercle du lecteur CD, utilisez la poignée rabattue.

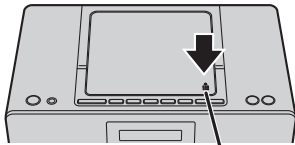

Appuyez ici.

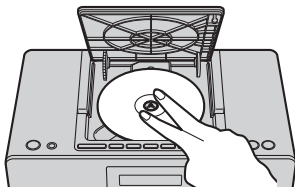

Appuyez ici.



- Avant de retirer un CD, assurez-vous qu'il est arrêté.

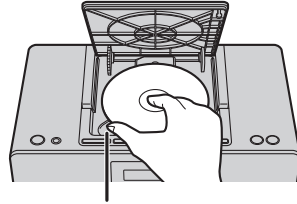

Placez le pouce dans le renforcement.

### ■ Raccordement d'un dispositif USB

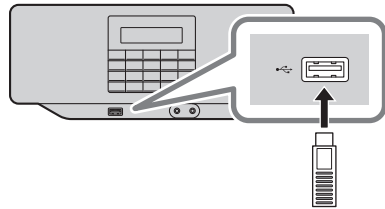

- Insérez directement le dispositif USB. N'utilisez pas de câble d'extension USB.
- Veuillez débrancher le dispositif USB si vous avez fini de l'utiliser.
- Avant de retirer le dispositif USB, sélectionnez une source autre que "USB".

## Commandes Bluetooth®

Vous pouvez écouter le son provenant du dispositif audio Bluetooth® à distance, à partir de cet appareil.









- Consultez le mode d'emploi du dispositif Bluetooth® pour avoir plus de détails.

### Connexion via le menu Bluetooth®

#### Préparatifs

- Activez la fonctionnalité Bluetooth® du dispositif et placez-le près de cet appareil.

#### ■ Appairage des dispositifs Bluetooth®

- 1 Appuyez sur [  ] pour sélectionner "BLUETOOTH".
  - Si "Pairing" apparaît sur l'afficheur, allez à l'étape 5.
- 2 Appuyez sur [PLAY MENU].
- 3 Appuyez sur [   ] pour sélectionner "Pairing?" puis appuyez sur [  /  ].
- 4 Appuyez sur [   ] pour sélectionner "Yes" puis appuyez sur [  /  ].
- 5 Sélectionnez "RX-D70BT" à partir du menu Bluetooth® du dispositif Bluetooth®.
  - L'adresse MAC (chaîne alphanumérique unique à chaque appareil) peut apparaître avant que "RX-D70BT" s'affiche.
  - "Connected" apparaît sur l'afficheur.
- 6 Démarrez la lecture sur le dispositif Bluetooth®.







#### ■ Connexion à un dispositif Bluetooth® appairé

- 1 Appuyez sur [  ] pour sélectionner "BLUETOOTH".
  - "Ready" apparaît sur l'afficheur.
- 2 Sélectionnez "RX-D70BT" à partir du menu Bluetooth® du dispositif Bluetooth®.
  - "Connected" apparaît sur l'afficheur.
- 3 Démarrez la lecture sur le dispositif Bluetooth®.



- Si vous êtes invité à entrer le mot de passe, saisissez "0000" ou "1234".
- Vous pouvez mémoriser jusqu'à 8 dispositifs sur cet appareil. Si un 9e dispositif est appairé, le dispositif inutilisé depuis le plus longtemps sera remplacé.
- Cet appareil ne peut être connecté qu'à un seul dispositif à la fois.
- Si "BLUETOOTH" est sélectionné comme source, cet appareil essaiera automatiquement de se connecter au dernier dispositif Bluetooth® connecté. ("Linking" apparaît sur l'afficheur durant ce processus.) Si la tentative de connexion échoue, réessayez.

## Déconnexion d'un dispositif Bluetooth®

- 1 Tandis qu'un dispositif Bluetooth® est connecté : Appuyez sur [PLAY MENU] pour sélectionner "Disconnect?" puis appuyez sur [  /  ].
- 2 Appuyez sur [   ] pour sélectionner "Yes" puis appuyez sur [  /  ].



- Vous pouvez également déconnecter le dispositif Bluetooth® en appuyant quelques instants sur [  ].
- Le dispositif Bluetooth® sera déconnecté si une source audio différente (ex., "CD") est sélectionnée.

## À propos Bluetooth®

**Panasonic n'assume aucune responsabilité quant aux données et/ou aux informations qui pourraient être compromises pendant une transmission sans fil.**

### ■ Fréquence de la bande utilisée

- Ce système utilise une bande de fréquence de 2,4 GHz.

### ■ Certification de cet appareil

- Ce système est conforme aux limitations de fréquence et a obtenu une certification relative au règlement en vigueur sur les fréquences, par conséquent, une autorisation de détention d'appareil sans fil n'est pas nécessaire.
- Dans certains pays, les actions suivantes sont punies par la loi :
  - Démontage ou modification du système.
  - Suppression des indications de spécification.

### ■ Limites d'utilisation

- La transmission sans fil et/ou l'utilisation avec tous les appareils équipés de la technologie Bluetooth® n'est pas garantie.
- Tous les dispositifs doivent se conformer aux normes définies par Bluetooth SIG, Inc.
- En fonction des caractéristiques et des paramètres d'un dispositif, la connexion peut échouer ou bien certaines opérations peuvent être différentes.
- Ce système prend en charge les fonctionnalités de sécurité Bluetooth®. Mais en fonction de l'environnement et/ou des paramètres, cette sécurité peut être insuffisante. Utilisez avec précaution la transmission sans fil des données vers cet appareil.
- Ce système ne peut pas transmettre de données vers un dispositif Bluetooth®.

### ■ Portée d'utilisation

- Utilisez ce dispositif à une portée maximale de 10 m. La portée peut diminuer en fonction de l'environnement, des obstacles ou des interférences.

### ■ Interférences provenant d'autres dispositifs

- Ce système peut ne pas fonctionner correctement et des problèmes comme des parasites ou des coupures du son peuvent être causés par les interférences des ondes radio lorsque ce système se trouve trop près des dispositifs Bluetooth® ou des dispositifs qui utilisent la bande de fréquence de 2,4 GHz.
- Ce système peut ne pas fonctionner correctement si les ondes radio d'une station de diffusion proche, etc. sont trop fortes.

### ■ Usages prévus

- Ce système est prévu uniquement pour une utilisation normale et générale.
- N'utilisez pas ce système près d'un équipement ou dans un environnement sensible aux interférences des ondes radio (exemple : aéroports, hôpitaux, laboratoires, etc.)

## Commandes de lecture du support

Les symboles suivants indiquent la disponibilité de la fonctionnalité.

- CD** : CD audio au format CD-DA ou CD contenant des fichiers MP3 (→ 39)
- USB** : Dispositifs USB contenant des fichiers MP3 (→ 39)
- BLUETOOTH** : Dispositif Bluetooth® connecté (→ 28)

### Lecture de base

(**CD**, **USB**, **BLUETOOTH**)

#### Préparatifs

- Mettez l'appareil en marche.
- Introduisez le support ou connectez le dispositif compatible Bluetooth®. (→ 27, 28)

#### 1

Sélectionnez la source audio.

Pour le disque :

Appuyez sur [CD] pour sélectionner "CD".

Pour le dispositif USB :

Appuyez plusieurs fois sur [USB/AUX] pour sélectionner "USB".

Pour le dispositif Bluetooth® :

Appuyez sur [  ] pour sélectionner "BLUETOOTH".

#### 2

Appuyez sur [/||] pour démarrer la lecture.

## Commandes de base

Arrêt	Appuyez sur [■]. <ul style="list-style-type: none"><li>• [CD], [USB] : La position est mémorisée et "Resume" s'affiche. (La position sera retenue même si vous mettez l'appareil en veille ou si vous changez la source audio.)</li><li>• [CD], [USB] : Appuyez deux fois sur la touche [■] pour arrêter complètement la lecture.</li></ul>
Pause	Appuyez sur [▶/  ]. Appuyez une nouvelle fois pour poursuivre la lecture.
Saut	Appuyez sur [◀◀] ou [▶▶] pour ignorer une piste.  [CD] (MP3), [USB]: Appuyez sur [FOLDER -, +] pour ignorer l'album.
Recherche	Durant la lecture ou la pause, appuyez longuement sur [◀◀] ou [▶▶].
Saut temporaire [CD], [USB]	Durant la lecture, appuyez sur [TIME SKIP -3 SEC, +10 SEC]. Permet de reculer la position de lecture de 3 secondes ou de l'avancer de 10 secondes.
Réglage du volume	Appuyez sur [VOLUME -, +].
Changement de l'affichage	Appuyez plusieurs fois sur [DISPLAY]. <ul style="list-style-type: none"><li>• Les informations varient en fonction de la source audio et de l'état de la lecture.</li></ul>



- [CD], [USB]: Les pistes peuvent être sélectionnées en appuyant sur les touches numériques.
- La recherche et le saut de temps ne sont pas disponibles pour les pistes à taux d'échantillonnage variable (VBR).

## Modes lecture ([CD], [USB])

Sélectionnez le mode de lecture.

- 1 Appuyez sur [PLAY MENU].
- 2 Appuyez sur [◀◀, ▶▶] pour sélectionner "Play Mode" ou "Repeat", puis appuyez sur [▶/||].
- 3 Appuyez sur [◀◀, ▶▶] pour sélectionner le paramètre puis appuyez sur [▶/||].

### Play Mode

Off	Permet d'annuler les paramètres du mode lecture.
1-Track	Permet de lire uniquement la piste sélectionnée. <ul style="list-style-type: none"><li>• "[1]", "[2]" s'affiche.</li></ul>
1-Album [CD] (MP3), [USB]	Permet de lire uniquement l'album sélectionné. <ul style="list-style-type: none"><li>• "[1]", "[■]" s'affiche.</li></ul>
Random	Permet de jouer aléatoirement le contenu. <ul style="list-style-type: none"><li>• "[RND]" s'affiche.</li></ul>
1-Album Random [CD] (MP3), [USB]	Permet de lire aléatoirement les pistes de l'album sélectionné. <ul style="list-style-type: none"><li>• "[1]", "[■]", "[RND]" s'affiche.</li></ul>
Program	(→ 31) <ul style="list-style-type: none"><li>• Ce mode peut uniquement être sélectionné en mode arrêt.</li></ul>

### Repeat

Off Repeat	Permet de désactiver le mode répétition.
On Repeat	Permet d'activer le mode répétition. <ul style="list-style-type: none"><li>• "[☐]" s'affiche.</li></ul>



- Durant la lecture aléatoire, vous ne pouvez pas aller sur des pistes qui ont déjà été lues ou appuyez sur les touches numériques.
- Le mode est annulé si vous ouvrez le couvercle du lecteur CD ou si vous retirez le dispositif USB.

## Lecture du programme (CD, USB)

Cette fonction vous permet de programmer jusqu'à 25 pistes.

### ■ CD (CD-DA)

- 1 Appuyez sur [PLAY MENU] en mode arrêt.
- 2 Appuyez sur [◀, ▶] pour sélectionner "Play Mode" puis appuyez sur [▶/||].
- 3 Appuyez sur [◀, ▶] pour sélectionner "Program" puis appuyez sur [▶/||].
  - "PGM" s'affiche.
- 4 Appuyez sur les touches numériques pour sélectionner la piste désirée.
  - Répétez cette étape pour programmer d'autres pistes.
- 5 Appuyez sur [▶/||] pour démarrer la lecture.

### ■ CD (MP3), USB

- 1 Appuyez sur [PLAY MENU] en mode arrêt.
- 2 Appuyez sur [◀, ▶] pour sélectionner "Play Mode" puis appuyez sur [▶/||].
- 3 Appuyez sur [◀, ▶] pour sélectionner "Program" puis appuyez sur [▶/||].
  - "PGM" s'affiche.
- 4 Appuyez sur [FOLDER -, +] pour sélectionner l'album désiré.
- 5 Appuyez sur les touches numériques pour sélectionner la piste désirée.
  - Effectuez une nouvelle fois les étapes 4 à 5 pour programmer d'autres pistes.
- 6 Appuyez sur [▶/||] pour démarrer la lecture.

Annuler le mode programme

- ① Appuyez sur [■] pour arrêter la lecture puis appuyez sur [PLAY MENU].
- ② Appuyez sur [◀, ▶] pour sélectionner "Play Mode" puis appuyez sur [▶/||].
- ③ Appuyez sur [◀, ▶] pour sélectionner "Off" puis appuyez sur [▶/||].
  - "PGM" disparaît.

Effacer toutes les pistes programmées

- ① Appuyez sur [■] pour arrêter la lecture.
  - "Resume" s'affiche.
- ② Appuyez sur [■] pour annuler le mode reprise.
- ③ Appuyez sur [■].
  - "Delete All ?" s'affiche.
- ④ Tandis que "Delete All ?" est affiché, appuyez sur [▶/||].



- La mémoire du programme s'efface si vous changez la source audio, vous mettez l'appareil en veille, vous ouvrez le couvercle du lecteur CD ou si vous retirez le dispositif USB.

## Répétition A-B

Ceci permet de répéter la lecture de la section comprenant une piste que vous désirez écouter.

- 1 Durant la lecture, appuyez sur [A-B ↺] au début de la section que vous souhaitez répéter. Ceci permet de définir le début (A).
  - "[A-B ↺]" apparaît sur l'afficheur et "B" clignote.

- 2 Appuyez sur [A-B ↻] à la fin de la section que vous souhaitez répéter.

Ceci permet de définir la fin (B) et la lecture se répètera du début à la fin de la section.

### ■ Annulation de la répétition A-B

Durant la répétition A-B, appuyez sur [A-B ↻], ou appuyez sur [■] pour arrêter la lecture puis appuyez une nouvelle fois sur [■].



- Après avoir défini le début (A), si la lecture s'effectue jusqu'à la fin de la piste, la fin (B) se déplace jusqu'à la fin de la piste. Il n'est pas possible de définir une section comprenant plusieurs pistes.
- Sélectionner une autre piste durant la répétition A-B annule cette dernière.

# Écoute DAB/DAB+

## Préparation

- Déployez l'antenne. (→ 25)
- Allumez l'appareil.
- Appuyez plusieurs fois sur [DAB/FM] pour sélectionner "DAB".

## Mémorisation des stations

La première fois que vous entrez en mode DAB, ou si la liste des stations est pleine, l'appareil lance le balayage complet et mémorise les stations.

Vous pouvez effectuer la procédure de balayage complet lorsqu'il y a une nouvelle station ou si une station devient disponible.

- 1 Appuyez sur [PLAY MENU].
- 2 Appuyez sur [◀◀, ▶▶] pour sélectionner "Full scan" puis appuyez sur [▶/||] pour lancer le balayage complet.  
Pour annuler, appuyez sur [PLAY MENU].

**■ Retrait des stations indisponibles de la liste**  
Cet appareil indique les stations fermées ou qui ne sont plus disponibles par un point d'interrogation devant le nom de la station. Vous pouvez retirer ces stations de la liste des stations.

- 1 Appuyez sur [PLAY MENU].
- 2 Appuyez sur [◀◀, ▶▶] pour sélectionner "Prune" puis appuyez sur [▶/||].
- 3 Appuyez sur [◀◀] pour sélectionner "Yes" puis appuyez sur [▶/||].  
Pour annuler, appuyez sur [▶▶] pour sélectionner "No".

## Écoute des stations mémorisées

Appuyez sur [◀◀] ou [▶▶] pour sélectionner une station puis appuyez sur [▶/||].



- "☑" indique une station secondaire du service. Les stations secondaires du service sont toujours listées à proximité de leur station principale dans la liste des stations.

## Préréglage des stations DAB/DAB+

Vous pouvez préréglager jusqu'à 30 DAB/DAB+ canaux.

- 1 Durant l'écoute d'une émission de radio, appuyez sur la touche numérique pendant au moins 2 secondes pour saisir le numéro de canal préréglé désiré.

Pour saisir un numéro de canal préréglé à 2 chiffres Appuyez sur [≥10] pendant au moins 2 secondes, puis appuyez sur les touches numériques pour saisir le numéro à 2 chiffres.

- 2 Appuyez sur [▶/||].



- La station occupant un canal est effacée est une autre station est mémorisée dans ce canal.

## Écoute des stations DAB/DAB+ préréglées

Appuyez sur les touches numériques ou sur [PRESET -, +] pour sélectionner la station préréglée puis appuyez sur [▶/||].

## Syntonisation manuelle de 1 bloc de fréquences

Vous pouvez syntoniser manuellement 1 bloc de fréquences. Ceci peut être pratique lors du réglage de l'antenne pour trouver la meilleure réception possible et lors du balayage d'un bloc de fréquences en particulier pour mettre à jour la liste des stations.

- 1 Appuyez sur [PLAY MENU].
- 2 Appuyez sur [◀◀, ▶▶] pour sélectionner "Manual tune" puis appuyez sur [▶/||].
- 3 Appuyez sur [◀◀, ▶▶] pour sélectionner le bloc de fréquences qui peut être reçu dans votre région puis appuyez sur [▶/||].  
L'affichage montre la puissance du signal reçu du bloc de fréquences sélectionnés. Réglez l'antenne pour trouver la meilleure réception.

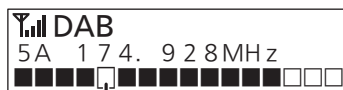

Indicateur de seuil

Réglez l'antenne pour que la puissance du signal reçu (rectangles pleins) dépasse l'indicateur de seuil.

## Visualisation des informations disponibles

Vous pouvez voir plusieurs informations concernant l'émission DAB comme les informations d'étiquette dynamique (si disponible), la puissance du signal, le type de programme, le nom du multiplex, la fréquence, le flux binaire, la variante DAB, l'heure et la date.

Appuyez plusieurs fois sur [DISPLAY] pour voir les informations disponibles.



# Écoute d'une radio FM

## Préparation

- Déployez l'antenne. (→ 25)
- Allumez l'appareil.
- Appuyez plusieurs fois sur [DAB/FM] pour sélectionner "FM".

## Écoute d'une station

Appuyez sur [**◀◀**] ou sur [**▶▶**] pour régler une fréquence.

- Si vous appuyez longuement sur [**◀◀**] ou sur [**▶▶**], l'appareil recherchera automatiquement une station et arrêtera la syntonisation pour démarrer la réception lorsqu'il en trouvera une.

## Préréglage des stations

Vous pouvez préréglager jusqu'à 30 canaux FM.

- 1 Durant l'écoute d'une émission de radio, appuyez sur la touche numérique pendant au moins 2 secondes pour saisir le numéro de canal préréglé désiré.

Pour saisir un numéro de canal préréglé à 2 chiffres Appuyez sur [**≧10**] pendant au moins 2 secondes, puis appuyez sur les touches numériques pour saisir le numéro à 2 chiffres.

- 2 Appuyez sur [**▶/■**].



- La station occupant un canal est effacée est une autre station est mémorisée dans ce canal.

## Écoute des stations préréglées

Appuyez sur les touches numériques ou sur [PRESET **-**, **+**] pour sélectionner la station préréglée puis appuyez sur [**▶/■**].

## Visualisation des informations disponibles

Cet appareil peut afficher les données texte transmises par le système de transmission de données radio (RDS) disponible dans certaines zones, comme le texte radio, le service du programme, le type de programme et l'heure.

Appuyez plusieurs fois sur [DISPLAY].



- Le RDS ne sera pas disponible si la réception est de mauvaise qualité.

## Périphérique de musique externe

Vous pouvez écouter la musique provenant d'un périphérique de musique externe.

### Préparatifs

- Désactiver l'égaliseur (si présent) du périphérique de musique externe pour éviter la déformation du son.
- Baissez le volume du système avant de brancher ou de débrancher le périphérique de musique externe.

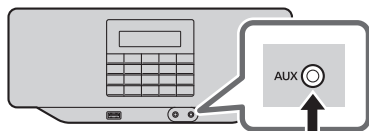

Câble audio (non fourni)  
Type de fiche : Ø 3,5 mm stéréo

- 1 Raccordez le périphérique de musique externe à l'aide d'un câble audio (non fourni).
- 2 Appuyez plusieurs fois sur [USB/AUX] pour sélectionner "AUX".
- 3 Lancez le périphérique de musique externe.

### Pour régler le niveau d'entrée

- 1 Appuyez plusieurs fois sur [USB/AUX] pour sélectionner "AUX".
- 2 Appuyez sur [MENU].
- 3 Appuyez sur [◀▶] pour sélectionner "Input Level" puis appuyez sur [▶/||].
- 4 Appuyez sur [◀▶] pour sélectionner "Normal" ou "High", puis appuyez sur [▶/||].



- Le réglage par défaut est "Normal".
- Sélectionnez "Normal" si le son est déformé lorsque le niveau d'entrée est "High".
- Lisez le mode d'emploi du périphérique de musique externe pour avoir plus de détails.

## Réglage du son

Les effets sonores suivants peuvent être ajoutés à la sortie audio.

### Grave

Appuyez sur [BASS] pour sélectionner "Bass On" ou "Bass Off".

### Égaliseur

Appuyez plusieurs fois sur [PRESET EQ] pour sélectionner "Heavy" (lourd), "Soft" (doux), "Clear" (clair), "Vocal" (voix) ou "Flat" (plat/désactivé).

- "[EQ]" s'affiche lorsque rien d'autre que "Flat" est sélectionné.



- Régler l'égaliseur lorsque le dialogue en mode Clair est sur "On" basculera le paramètre du dialogue en mode Clair sur "Off".

### Dialogue en mode clair

- 1 Appuyez sur [MENU].
- 2 Appuyez sur [◀▶] pour sélectionner "Clear-Mode dialog" puis appuyez sur [▶/||].
- 3 Appuyez sur [◀▶] pour sélectionner "On" ou "Off", puis appuyez sur [▶/||].



- Régler ceci sur "On" passera Preset EQ sur "Flat".

# Horloge et programmateur

## Réglage de l'horloge

Celle-ci fonctionne au système horaire sur 24 heures.

La date et l'heure sont mises à jour automatiquement si les informations sont incluses dans l'émission DAB/DAB+.

Vous pouvez également régler manuellement la date et l'heure de la manière suivante.

- 1 Appuyez sur [MENU].
- 2 Appuyez sur [◀◀, ▶▶] pour sélectionner "Time" puis appuyez sur [▶/||].
- 3 Appuyez sur [▶/||] pour entrer dans le mode de réglage de la date et de l'heure.  
Pour annuler, appuyez sur [■].
- 4 Appuyez sur [◀◀, ▶▶] puis sur [▶/||], pour régler la date et l'heure.



- Réglez régulièrement l'horloge pour conserver sa précision.

## Minuterie d'arrêt différé

La minuterie d'arrêt différé peut éteindre l'appareil après une durée définie.

Appuyez plusieurs fois sur [SLEEP] pour sélectionner le paramètre (en minutes).

"Off" (Annuler) → "30 minutes" → "60 minutes"  
 ↗ "120 minutes" ← "90 minutes" ←



- "SLEEP" s'affiche lorsque la minuterie d'arrêt différé est définie.
- Appuyez sur [SLEEP] tandis que la minuterie d'arrêt différé est défini vous permet de vérifier la temps restant.

## Réveil différé

L'appareil se met en marche à une date et une heure précises et lance la lecture.

### Préparatifs

- Branchez le cordon d'alimentation secteur.
- Réglez l'horloge.
- Préparez la source audio à lire.

- 1 Appuyez sur [MENU].
- 2 Appuyez sur [◀◀, ▶▶] pour sélectionner "Play Timer" puis appuyez sur [▶/||].

- 3 Appuyez sur [▶/||] pour entrer dans le mode de réglage du réveil.

- 4 Appuyez sur [◀◀, ▶▶] pour sélectionner "On" puis appuyez sur [▶/||].  
Pour désactiver le programmateur, sélectionnez "Off".

- 5 Appuyez sur [◀◀, ▶▶] pour sélectionner le paramètre puis appuyez sur [▶/||].

"Repetition"  
(Répétition)

Appuyez sur [◀◀, ▶▶] pour sélectionner les options de répétition puis appuyez sur [▶/||].  
 "Once" : Permet de ne lire qu'une fois à l'heure indiquée.

"Everyday" : Permet de lire tous les jours à l'heure indiquée.  
 "Day of Week" : Permet de lire à l'heure indiquée du(des) jour(s) de la semaine indiqué(s).

"Set Date" : Permet de lire à la date et l'heure indiquées. La date peut être définie jusqu'au dernier jour du mois suivant.

"Start/End Time"  
(Heure début/fin)

Appuyez sur [◀◀, ▶▶] puis sur [▶/||], pour régler l'heure du début et de la fin.

"Play Source"  
(Source de lecture)

Appuyez sur [◀◀, ▶▶] pour sélectionner la source audio\* puis appuyez sur [▶/||].

- Le son de la source actuelle sera mis en sourdine durant ce réglage.
- Une fois que "FM" ou "DAB" a été sélectionné, appuyez sur [◀◀, ▶▶] pour sélectionner la dernière station que vous avez écoutée ou une station pré-réglée, puis appuyez sur [▶/||].

\* "FM", "DAB", "CD", "USB" et "AUX" peuvent être sélectionnés comme source audio.

- 6 Appuyez sur [⏻/|] pour passer l'appareil en mode de veille.

- [⏻] s'affiche.



- Le réveil ne fonctionne pas si cet appareil marche sur piles.
- Le réveil démarre à faible volume et augmente graduellement jusqu'au dernier niveau de volume que l'appareil avait avant qu'il passe en mode veille.
- [⏻] clignote durant le fonctionnement du réveil.
- Seules les commandes de la touche suivante sont disponibles durant la lecture lancée par le réveil.  
[VOLUME -, +] : Permet de régler la volume  
[■] : Permet d'arrêter la lecture (CD/USB)  
[⏻/|] : Permet d'arrêter la lecture et de mettre l'appareil en veille

## Autres

### Variateur d'intensité

Ceci permet de régler l'intensité du rétroéclairage.

- 1 Appuyez sur [MENU].
- 2 Appuyez sur [◀◀, ▶▶] pour sélectionner "Dimmer" puis appuyez sur [▶/||].
- 3 Appuyez sur [◀◀, ▶▶] pour sélectionner "Off", "Dimmer 1" ou "Dimmer 2", puis appuyez sur [▶/||].  
Off: Le rétroéclairage est lumineux.  
Dimmer 1: Permet de baisser l'intensité du rétroéclairage.  
Dimmer 2: Permet de baisser davantage l'intensité du rétroéclairage.

### Rétroéclairage

Ceci permet de régler la désactivation du rétroéclairage.

- 1 Appuyez sur [MENU].
- 2 Appuyez sur [◀◀, ▶▶] pour sélectionner "Backlight" puis appuyez sur [▶/||].
- 3 Appuyez sur [◀◀, ▶▶] pour sélectionner "On" ou "10 sec", puis appuyez sur [▶/||].  
On: Le rétroéclairage est toujours allumé.  
10 sec: Le rétroéclairage s'éteint après 10 secondes d'inactivité.

### Fonction de mise hors tension automatique

Avec le réglage d'usine par défaut, cet appareil passera automatiquement en mode veille si aucun son n'est diffusé et si aucune action n'est effectuée pendant 20 minutes.

#### Pour annuler cette fonction

- 1 Appuyez sur [MENU].
- 2 Appuyez sur [◀◀, ▶▶] pour sélectionner "Auto Power Off" puis appuyez sur [▶/||].
- 3 Appuyez sur [◀◀, ▶▶] pour sélectionner "Off" puis appuyez sur [▶/||].



- Pour activer la fonction, sélectionnez "On" à l'étape 3.
- Ce paramètre ne peut pas être sélectionné si la radio est la source.

# Guide de dépannage

Avant de contacter l'assistance, effectuez les contrôles suivants. Si vous avez des doutes sur certains points, ou si les solutions fournies dans le guide suivant ne permettent pas de trouver une solution, contactez votre revendeur pour connaître la marche à suivre.

## Pour remettre tous les paramètres sur leurs réglages d'usine par défaut.

- ① Appuyez sur [MENU].
- ② Appuyez sur [◀▶] pour sélectionner "System Reset" puis appuyez sur [▶/||].
- ③ Appuyez sur [◀▶] pour sélectionner "Yes" puis appuyez sur [▶/||].  
Pour annuler, sélectionnez "No".



- Les paramètres sont remis sur leurs réglages d'usine par défaut. Il est nécessaire de définir une nouvelle fois les paramètres.

## Général

### Le son est déformé ou il n'y a pas de son.

- Réglez le volume.
- Si un cordon d'alimentation secteur ou des éclairages fluorescents se trouvent près des cordons, alors éloignez les autres appareils et cordons des câbles.

### La date et l'heure actuelles ne sont pas affichées (durant la veille)

- Est-ce que l'appareil est alimenté par piles ? Si c'est le cas, branchez le cordon d'alimentation secteur.
- Réglez le rétroéclairage sur "On". (→ 36)

### Impossible de mettre en marche l'appareil.

- En faisant fonctionner l'appareil avec le courant des piles, celles-ci se sont épuisées. Branchez l'appareil à l'aide du cordon d'alimentation secteur et vérifiez que vous pouvez le mettre en marche.
- Si l'appareil est alimenté par le cordon d'alimentation secteur, vérifiez le branchement de celui-ci.

### L'appareil ne fonctionne pas.

- Un des dispositifs de sécurité de l'appareil est entré en service.
  - ① Appuyez sur [⏻] pour mettre l'appareil en veille.
    - Si l'appareil ne s'éteint pas, retirez les piles ou débranchez le cordon d'alimentation secteur de la prise secteur. Après environ 30 secondes, remettez les piles en place ou rebranchez le cordon d'alimentation secteur à la prise secteur. Puis patientez environ 10 secondes.
  - ② Appuyez sur [⏻] pour le mettre en marche.  
Si le problème persiste, consultez le revendeur.

## Disque

### L'affichage est incorrect ou la lecture ne démarre pas.

- Assurez-vous que le disque est compatible avec cet appareil. (→ 39)
- Il y a de l'humidité sur la lentille. Attendez environ 2 ou 3 heures puis essayez de nouveau.

## USB

### Impossible de lire la clé USB ou son contenu.

- Le format de la clé USB ou son contenu n'est pas compatible avec l'appareil (→ 39).
- Il est possible que la fonction hôte USB de ce produit ne fonctionne pas avec certains dispositifs USB.

### Pas de lancement de lecture lorsque [▶/||] est pressé.

- Déconnectez le périphérique USB puis reconnectez-le. Sinon, éteignez et rallumez l'appareil.

### Le dispositif USB fonctionne lentement.

- La lecture d'un fichier volumineux ou d'un dispositif USB de grande capacité peut prendre du temps.

## Radio

### La réception DAB/DAB+ est mauvaise.

- Gardez l'antenne éloignée des ordinateurs, des téléviseurs, des autres câbles et cordons.
- Déplacez l'appareil à un autre endroit et effectuez un balayage complet une nouvelle fois.

### Si les parasites sonores sont trop présents durant une réception FM.

- Lorsqu'il y a trop de parasites sonores durant une diffusion FM stéréo, le problème peut être résolu en désactivant les effets de réglage du son (→ 34).

### Des bruits statiques ou parasites se font entendre pendant l'écoute d'une émission de radio.

- Vérifiez et ajustez l'antenne.
- Essayez de garder une certaine distance entre l'antenne et le cordon d'alimentation secteur.
- Éteignez le téléviseur ou tout autre lecteur audio ou éloignez-le de cet appareil.
- Gardez cet appareil éloigné des téléphones mobiles s'il y a des interférences.
- Il pourrait y avoir un bruit parasite lorsque les piles sont épuisées. Branchez le cordon d'alimentation secteur ou remplacez les piles.

### L'appairage ne peut pas être effectué.

- Vérifiez l'état du dispositif Bluetooth®.
- Le dispositif se trouve au-delà des 10 m. de portée de communication. Rapprochez le dispositif du système.

### Le dispositif ne peut pas être connecté.

- L'appairage du dispositif a échoué. Réessayez.
- L'appairage du dispositif a été remplacé. Réessayez.
- Cet appareil pourrait être connecté à un dispositif différent. Déconnectez l'autre dispositif et essayez de le connecter une nouvelle fois.
- Éteignez et remettez l'appareil en marche puis reconnectez-le.

### Le dispositif est connecté mais le son n'est pas perçu à travers le système.

- Pour certains dispositifs Bluetooth® incorporés, vous devez définir manuellement la sortie du son sur "RX-D70BT". Lisez le mode d'emploi du dispositif pour avoir des détails.

### Le son provenant du dispositif est coupé.

- Le dispositif se trouve au-delà des 10 m. de portée de communication. Rapprochez le dispositif du système.
- Retirez tous les obstacles se trouvant entre le système et le dispositif.
- D'autres dispositifs utilisant la bande de fréquence 2,4 GHz (routeur sans fil, four à micro-ondes, téléphones sans fil, etc.) créent des interférences. Rapprochez le dispositif du système et éloignez-le des autres dispositifs.

### Les messages suivants peuvent apparaître sur l'afficheur de l'appareil.

---

#### "Error"

- Une action incorrecte a été effectuée. Lisez les instructions et réessayez.

---

#### "Linking"

- Ce système essaie de se connecter au dernier dispositif Bluetooth® à avoir été connecté lorsque "BLUETOOTH" est sélectionné.

---

#### "No DAB Station"

- Pas de station DAB disponible.
- Vérifiez l'antenne.
- Déplacez l'appareil à un autre endroit et effectuez un balayage complet une nouvelle fois.

---

#### "No Device"

- Le dispositif USB n'est pas branché correctement. Lisez les instructions et réessayez (→ 27).

---

#### "No Disc"

- Insérez le disque qui doit être lu (→ 27).

---

#### "No Play"

- Examinez le contenu. Vous pouvez lire uniquement le format pris en charge. (→ 40)

---

#### "Preset Empty"

- Il n'y a aucune station FM préréglée à sélectionner. Prérégalez quelques canaux. (→ 33)

---

#### "Program Full"

- Le nombre de pistes programmées est supérieur à 25.

---

#### "Reading"

- L'appareil contrôle les informations du "CD"/"USB". Après la disparition de cet affichage, démarrez l'utilisation.

---

#### "Service not available"

- Aucune réception DAB.

# Précautions concernant le support et l'appareil

Débranchez la fiche d'alimentation secteur de la prise murale avant de procéder à l'entretien.

## Nettoyez cet appareil à l'aide d'un chiffon doux et sec

- Si la saleté est importante, utilisez un chiffon mouillé bien essoré pour nettoyer la saleté, puis essuyez-le à l'aide un chiffon sec.
- N'utilisez jamais d'alcool, de diluant pour peinture ou de benzine pour nettoyer cet appareil.
- Avant d'utiliser une lingette traitée chimiquement, lisez attentivement les instructions qui accompagnent la lingette.

## Entretien de la lentille

- Nettoyez régulièrement la lentille pour éviter les dysfonctionnements. Utilisez un souffleur pour retirer la poussière et un coton-tige si elle est très sale.
- Vous ne pouvez pas utiliser de nettoyeur de lentille de type CD.
- Ne laissez pas le couvercle du lecteur CD ouvert pendant une période prolongée. Cela pourrait salir la lentille.
- Faites attention de ne pas toucher la lentille avec vos doigts.

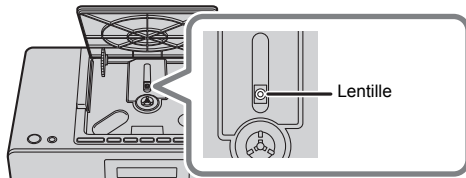

## Nettoyage des disques

### A FAIRE



### A NE PAS FAIRE



Essayez à l'aide d'un chiffon humide puis à l'aide d'un chiffon sec.

## Précautions de manipulation d'un disque

- Manipulez les disques par les bords pour éviter des rayures involontaires ou d'y laisser des empreintes de doigt.
- Ne collez ni étiquettes ni autocollants sur le disque.
- N'utilisez pas de sprays de nettoyage pour disque, de benzine, de diluant, de liquides antistatiques ni aucun autre solvant.
- N'utilisez pas les disques suivants :
  - Les disques ayant de la colle provenant d'étiquettes ou d'autocollants décollés (disques loués etc.).
  - Les disques très gondolés ou fissurés.
  - Les disques de formes irrégulières, comme ceux en forme de cœur.

## Pour mettre au rebut ou donner cet appareil

Cet appareil peut conserver les informations de configuration de l'utilisateur. Si vous mettez au rebut ou donnez cet appareil, effectuez la procédure pour remettre tous les réglages sur leur valeur d'usine par défaut afin de supprimer les paramètres de l'utilisateur. (→ 37, "Pour remettre tous les paramètres sur leurs réglages d'usine par défaut.")

# Support lisible

## Compatible CD

- Un disque avec le logo CD.



- Cet appareil peut lire des disques conformes au format CD-DA.
- Ce système peut lire des CD-R/RW qui contiennent le format CD-DA ou MP3.
- Cet appareil pourrait ne pas être en mesure de lire certains disques en fonction des conditions de leur enregistrement.
- Avant de le lire, finalisez le disque avec le dispositif qui a servi à l'enregistrement.
- Si le disque contient à la fois des fichiers MP3 et des données audio normale (CD-DA), l'appareil lira le type enregistré sur la partie centrale du disque.
- Cet appareil ne peut pas lire les fichiers enregistrés en mode paquet.
- Le disque doit être conforme à ISO9660 niveau 1 ou 2 (sauf formats étendus).



- Il est possible que certains CD-R/RW ne puissent pas être lus en raison de l'état de l'enregistrement.
- Les fichiers MP3 sont définis en tant que plages et les dossiers sont définis en tant qu'albums.
- Cet appareil peut accéder au maximum à :
  - CD-DA : 99 plages
  - MP3 : 999 pistes, 99 albums (dossier racine inclus)
- Les enregistrements ne seront pas forcément lus dans l'ordre dans lequel vous les avez enregistrés.

## Compatible avec les dispositifs USB

- Cet appareil ne garantit pas la connexion avec tous les dispositifs USB.
- Les systèmes de fichier FAT12, FAT16 et FAT32 sont pris en charge.
- Cet appareil prend en charge l'USB 2.0 Full Speed.
- Les dispositifs USB dont la capacité de stockage est de plus de 32 Go ne peuvent pas fonctionner dans certains cas.
- Format pris en charge : Les fichiers avec l'extension ".mp3".
- Selon la manière dont vous avez créé les fichiers, ceux-ci pourraient ne pas pouvoir être lus dans l'ordre de leur numérotation ou bien ne pas être lu du tout.



- Les fichiers sont définis en tant que plages et les dossiers sont définis en tant qu'albums.
- Ce système peut avoir accès à un maximum de 999 pistes (MP3), 99 albums (y compris le dossier racine).
- Cet appareil affiche le nombre d'albums (dossiers) dans lesquels les fichiers MP3 qu'il peut lire sont stockés.

# Caractéristiques

## ■ GÉNÉRALITÉS

Consommation d'énergie	14 W
Consommation d'énergie en mode veille	Environ 0,9 W
Alimentation électrique	
Cordon d'alimentation secteur	CA 220 V à 240 V, 50 Hz
Pile	CC 9 V (6 × R20/LR20)

**Dimensions (L×H×P)**  
310 mm×128 mm×205 mm

**Masse**  
Sans piles Environ 2,3 kg  
Avec piles Environ 3,1 kg

**Plage de température en fonctionnement**  
0 °C à +40 °C

**Plage d'humidité de fonctionnement**  
35% à 80% d'humidité relative (sans condensation)

## ■ SECTION AMPLIFICATEUR

**Puissance de sortie**  
**Puissance de sortie RMS**  
Canal avant (deux canaux entraînés)  
2 W par canal (6 Ω), 1 kHz,  
Distortion Harmonique Totale 10%  
**Puissance RMS totale** 4 W

## ■ SECTION TUNER

**Préréglage de la mémoire (mémorisation)** 30 stations FM

**Modulation de fréquence (FM)**  
**Gamme de fréquence**  
87,50 MHz à 108,00 MHz (étape 50 kHz)

## ■ SECTION DAB

**Mémoire DAB** 30 canaux  
**Fréquence de la bande (Longueur d'ondes)**  
Band III 5A à 13F  
(174,928 MHz à 239,200 MHz)

**Sensibilité \*BER 4x10<sup>-4</sup>**  
Condition minimale requise -98 dBm

## ■ SECTION DISQUE

**Disque pris en charge (8 cm ou 12 cm)**  
CD, CD-R/RW (CD-DA, MP3\*1)  
**Fréquence d'échantillonnage** 44,1/48 kHz  
**Capteur**  
**Longueur d'onde** 790 nm (CD)

## ■ SECTION HAUT-PARLEUR

**Haut-parleur(s)**  
Gamme étendue 8 cm type conique×2

## ■ SECTION CONNECTEUR

**Port USB**  
**Alimentation du port USB** SORTIE CC 5 V 500 mA  
**Le standard USB** USB 2.0 Full Speed  
**Format de fichiers pris en charge** MP3\*1 (\*.mp3)

**Format audio supporté**  
**MP3\*1**  
**Fréquence d'échantillonnage** 44,1/48 kHz  
**Taille du mot sonore** 16 bits/24 bits  
**Nombre de canaux** 2 c.

**Les systèmes de fichier du périphérique USB** FAT12, FAT16, FAT32  
**Casque** Stéréo, jack 3,5 mm  
**AUX IN** Stéréo, jack 3,5 mm

## ■ SECTION Bluetooth®

**Version** Bluetooth® Ver.4.2  
**Classe** Classe 2  
**Profils pris en charge** A2DP  
**Bande de fréquence** Bande FH-SS 2,4 GHz  
**Distance de commande** 10 m Ligne de mire  
**Codec pris en charge** SBC  
**Fréquence de fonctionnement** 2402 MHz à 2480 MHz  
**Puissance maximum (PIRE)** 9,6 dBm

## ■ Durée de vie des piles

(Fonctionne à une puissance de 80 mW)

Source d'alimentation	Pile manganèse R20	Pile alcaline LR20
CD	Environ 5 H	Environ 8 H
FM/DAB, Bluetooth®, USB, AUX	Environ 6 H	Environ 9 H



- Ces caractéristiques peuvent être soumises à des changements sans avis préalable.
- La masse et les dimensions sont approximatives.
- La distorsion harmonique totale est mesurée à l'aide d'un analyseur de spectre numérique.
- La durée de vie des piles peut être différente selon les conditions d'utilisation.

\*1: MPEG-1 Layer 3, MPEG-2 Layer 3



# Licence

Le nom de la marque Bluetooth® ainsi que les logos sont des marques déposées appartenant à Bluetooth SIG, Inc. et toute utilisation de ces marques par Panasonic Corporation est effectuée sous licence.  
Les autres marques et noms commerciaux appartiennent à leurs propriétaires respectifs.

## Déclaration de Conformité (DoC)

Par les présentes, "Panasonic Corporation" déclare que ce produit est conforme aux critères essentiels et autres dispositions applicables de la Directive 2014/53/UE.  
Les clients peuvent télécharger un exemplaire de la DoC originale concernant nos produits relevant de la Directive RE sur notre serveur DoC:  
<http://www.ptc.panasonic.eu>  
Pour contacter un Représentant Autorisé:  
Panasonic Marketing Europe GmbH, Panasonic Testing Centre, Winsbergring 15, 22525 Hamburg, Allemagne

Type de connexion à distance	Fréquence de fonctionnement	Puissance maximum (dBm PIRE)
Bluetooth®	2402-2480 MHz	9,6 dBm

FRANÇAIS

### L'élimination des équipements et des batteries usagés

**Applicable uniquement dans les pays membres de l'Union européenne et les pays disposant de systèmes de recyclage**



Apposé sur le produit lui-même, sur son emballage, ou figurant dans la documentation qui l'accompagne, ce pictogramme indique que les piles, appareils électriques et électroniques usagés, doivent être séparées des ordures ménagères. Afin de permettre le traitement, la valorisation et le recyclage adéquats des piles et des appareils usagés, veuillez les porter à l'un des points de collecte prévus,

conformément à la législation nationale en vigueur. En les éliminant conformément à la réglementation en vigueur, vous contribuez à éviter le gaspillage de ressources précieuses ainsi qu'à protéger la santé humaine et l'environnement.

Pour de plus amples renseignements sur la collecte et le recyclage, veuillez vous renseigner auprès des collectivités locales.

Le non-respect de la réglementation relative à l'élimination des déchets est passible d'une peine d'amende.



**Note relative au pictogramme à apposer sur les piles (pictogramme du bas) :**

Si ce pictogramme est combiné avec un symbole chimique, il répond également aux exigences posées par la Directive relative au produit chimique concerné.

# Precauzioni di sicurezza

## ATTENZIONE

### Unità

- Per ridurre il rischio d'incendio, folgorazioni o danni all'unità,
  - Non esporre questa unità alla pioggia, umidità, gocciolamenti o spruzzi.
  - Non posare oggetti contenenti liquidi, come un vaso di fiori, su questa unità.
  - Utilizzare gli accessori consigliati.
  - Non rimuovere le coperture.
  - Non riparare quest'unità da soli. Per qualsiasi riparazione rivolgersi a un tecnico qualificato.
  - Non introdurre oggetti metallici all'interno di questa unità.
  - Non appoggiare oggetti pesanti su questa unità.

### Cavo di alimentazione CA

- Per ridurre il rischio d'incendio, folgorazioni o danni all'unità,
  - Accertarsi che la tensione di alimentazione corrisponda a quella indicata su questa unità.
  - Inserire fino in fondo la spina del cavo di alimentazione nella presa.
  - Non tirare, piegare, o appoggiare oggetti pesanti sul cavo di alimentazione.
  - Non maneggiare la spina con le mani bagnate.
  - Tenere la spina del cavo di alimentazione tra le dita quando la si scollega.
  - Non utilizzare una spina o una presa di rete danneggiate.
- La presa di rete è il dispositivo per scollegare. Installare l'unità in modo che la presa di rete possa essere scollegata immediatamente dalla presa di corrente.

## AVVERTENZA

### Unità

- Questa unità utilizza un laser. L'uso di apparecchi di controllo o di regolazione, o procedure di utilizzazione diverse da quelle indicate in questo manuale di istruzioni, possono causare l'esposizione a radiazioni pericolose.
- Non mettere sull'unità sorgenti di fiamme nude, come candele accese.
- Durante l'uso, questa unità potrebbe essere soggetta all'interferenza radio causata dal cellulare. Se si dovesse verificare tale interferenza, aumentare la distanza tra questa unità e il cellulare.
- Questa unità è progettata per l'uso nei paesi con clima mite.
- Fare attenzione quando si regola l'antenna o si tocca l'unità, tenere sempre l'antenna lontana dal viso per evitare incidenti.

### Collocazione

- Collocare questa unità su una superficie piana.
- Per ridurre il rischio d'incendio, folgorazioni o danni all'unità,
  - Per mantenere una buona ventilazione, non installare o sistemare questa unità in uno scaffale dei libri, armadietto incorporato od altro spazio ristretto.
  - Non ostruire le aperture di ventilazione di questa unità con giornali, tovaglie, tende ed altri oggetti simili.
  - Non esporre questa unità alla luce diretta del sole, a temperature elevate, a eccessiva umidità e a forti vibrazioni.
  - Non installare o posizionare questa unità con un orientamento insolito, ad esempio con il lato posteriore verso l'alto.

### Batteria

- Se la batteria viene sostituita in modo non corretto esiste il rischio che esploda. Sostituirla esclusivamente con una del tipo consigliato dal produttore.
- L'uso scorretto delle batterie può causare perdite di elettrolito e causare incendi.
  - Rimuovere le batterie se si prevede di non utilizzare l'unità per lungo tempo. Conservare in un luogo fresco e al riparo dalla luce.
  - Non riscaldare o esporre a fiamme le batterie.
  - Non lasciare la batteria/le batterie per lungo tempo all'interno dell'auto, esposte alla luce solare diretta e con le porte e i finestrini chiusi.
  - Non aprire o mettere in corto le batteria.
  - Non ricaricare batterie alcaline o al manganese.
  - Non usare batterie la cui guaina non è intatta.
- Non mischiare batterie nuove e vecchie.
- Non utilizzare insieme tipi diversi di batterie.
- Quando si smaltiscono le batterie, contattare le autorità locali o il rivenditore e chiedere informazioni sul metodo corretto di smaltimento.

## Descrizioni contenute in queste istruzioni per l'uso

- I riferimenti alle pagine sono indicati con "→ ○○".

## Accessori

Prima di utilizzare l'unità controllare che siano presenti gli accessori in dotazione.

- 1 Cavo di alimentazione CA**

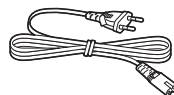



- Non utilizzare il cavo di alimentazione CA per altri apparecchi.

## Indice

Precauzioni di sicurezza.....	42
Accessori .....	43
Guida di riferimento di controllo.....	44
Fonti di alimentazione .....	46
Unità accesa/standby .....	47
Inserimento dei supporti .....	47
Operazioni Bluetooth®.....	48
Informazioni su Bluetooth®.....	49
Comandi per la riproduzione dei supporti ....	49
Ascolto DAB/DAB+.....	52
Ascolto della radio FM.....	53
Dispositivo audio esterno .....	54
Regolazione dell'audio .....	54
Orologio e timer.....	55
Altri .....	56
Risoluzione dei problemi.....	57
Utilizzo dell'unità e dei supporti.....	59
Supporti riproducibili.....	59
Specifiche.....	60
Licenza .....	61

I simboli relativi a questo prodotto (compresi gli accessori) rappresentano quanto segue:

- ~ CA
- == CC
-  Apparecchiatura Classe II (Il prodotto è munito di doppio isolamento).
- I Acceso
-  Standby

Esposizione a radio frequenza (RF):  
Questo prodotto è conforme ai limiti di esposizione RF della Direttiva RE (Direttiva impianti radio) quando è usata ad almeno 20 cm di distanza dal corpo umano.

# Guida di riferimento di controllo

Vista dall'alto

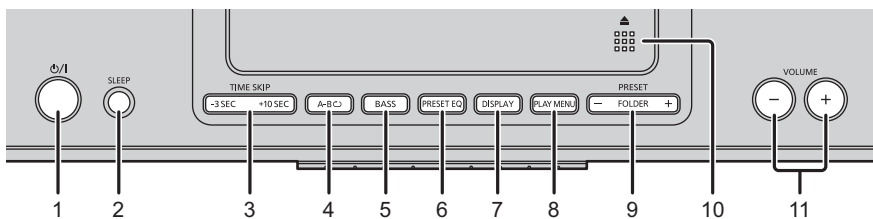

Vista frontale

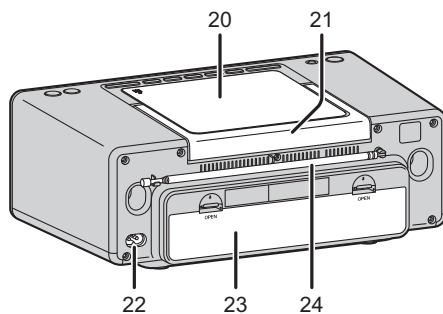
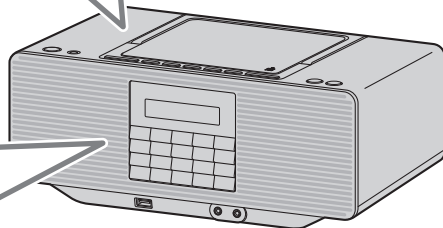
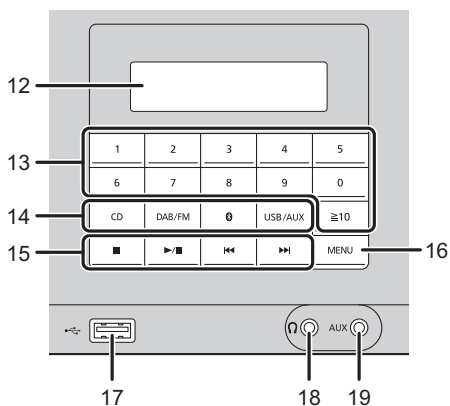

- 1 **Interruttore standby/accensione (⏻/⏻)**  
Premere per commutare l'unità dalla modalità di accensione a quella di standby o viceversa. In modalità standby l'unità consuma comunque una piccola quantità di corrente.
- 2 Controlla il timer di spegnimento
- 3 Sposta la posizione di riproduzione indietro di 3 secondi o avanti di 10 secondi.
- 4 Controlla Ripeti A-B
- 5 Seleziona BASS
- 6 Seleziona PRESET EQ
- 7 Cambia le informazioni visualizzate
- 8 Seleziona una voce del menu di riproduzione
- 9 Seleziona un album (cartella) o stazione DAB/FM memorizzata
- 10 Apre o chiude il coperchio CD
- 11 Regola il volume (da 0 (min) a 50 (max))
- 12 Display
  - Al momento dell'acquisto, "Equalizzatore" (→ 54) è impostato su "Heavy", quindi viene visualizzato "EQ".
- 13 Seleziona i numeri
  - Per selezionare un numero di 2 cifre  
Esempio: 16: [≧10] → [1] → [6]
  - Per selezionare un numero di 3 cifre  
Esempio: 124: [≧10] → [≧10] → [1] → [2] → [4]
- 14 Seleziona la sorgente audio  
[CD]: "CD"  
[DAB/FM]: "DAB" ↔ "FM"  
[📶]: "BLUETOOTH"  
[USB/AUX]: "USB" ↔ "AUX"
- 15 Pulsanti per il controllo di base della riproduzione
  - Per navigare il menu  
Premere [⏪] o [⏩] per selezionare una voce o opzione.  
Premere [▶/||] per confermare.  
Premere [⏮] per tornare indietro/annullare.
- 16 Consente di accedere al menu Setup

- 17 Porta USB (→ 47)
- 18 Ingresso cuffie (🔊)  
Tipo di connettore: ∅ 3,5 mm stereo (non in dotazione)  
Un'eccessiva pressione sonora negli auricolari e nelle cuffie può provocare una perdita nella capacità uditiva. L'ascolto al massimo volume per lunghi periodi può danneggiare l'udito degli utenti.
- 19 Spinotto AUX (→ 54)
- 20 Coperchio CD
- 21 Maniglia
- 22 Terminale AC IN (→ 46)
- 23 Compartimento della batteria (→ 46)
- 24 Antenna (DAB/FM)  
Allungare l'antenna, regolarne lunghezza, angolo e direzione per la migliore ricezione.

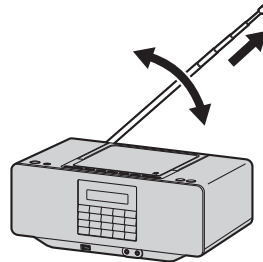

Indicatore della potenza del segnale



- La marcatura di identificazione del prodotto si trova nella parte inferiore dell'unità.

# Fonti di alimentazione

## Uso di una presa di rete domestica

Collegare saldamente il cavo di alimentazione CA all'unità e alla presa di rete domestica.

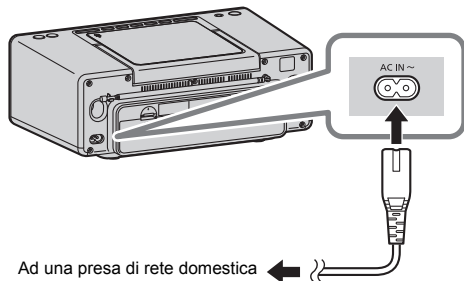

- Non utilizzare cavi di alimentazione CA diversi da quello in dotazione.
- In standby, l'unità visualizza ora e data (solo quando l'unità è alimentata tramite CA).

## Uso della batteria (non in dotazione)

Questa unità userà le batterie come fonte di alimentazione quando si scollega il cavo di alimentazione CA.

Utilizzare batterie alcaline o al manganese.

**Scollegare il cavo di alimentazione CA dall'unità perché funzioni a batteria.**

Installare le batterie in modo che i poli (+ e -) corrispondano con quelli nell'unità.

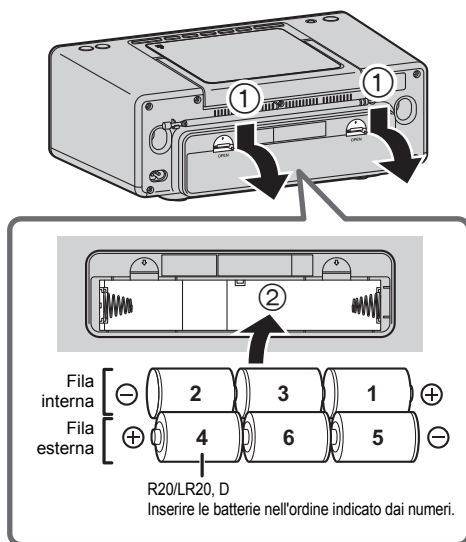



## Rimozione delle batterie

Quando si rimuovono le batterie della fila interna, premere l'estremità con il polo "—" della batteria numero 3 in modo che il suo polo "+" fuoriesca facilitando la rimozione della batteria.

## Indicatore della batteria

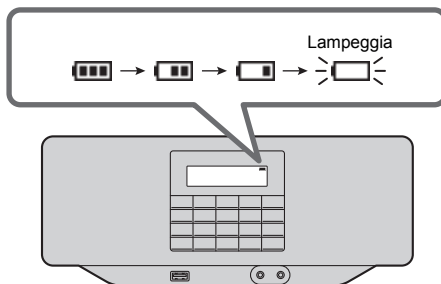
La spia della batteria mostra i livelli della batteria.



- Quando la spia della batteria "  " inizia a lampeggiare, sostituire tutte e 6 le batterie.
- Mentre l'unità è accesa, non cambiare tipo di alimentazione da CA a batteria o viceversa. Premere [D/I] per mettere l'unità in modalità standby prima di cambiare tipo di alimentazione.

## Unità accesa/standby

Premere [⏻/⏻] per accendere l'unità.

- La prima volta che viene accesa, l'unità entrerà in modalità CD. Dalla volta successiva, si accenderà con l'ultima sorgente audio riprodotta.

Premere nuovamente [⏻/⏻] per mettere l'unità in modalità standby.

- Anche in condizione di standby, l'unità non è completamente spenta. Allo scopo di non sprecare energia, se non si usa l'unità per un tempo prolungato, si raccomanda di scollegare la spina dalla presa elettrica o di rimuovere le batterie. L'unità consuma una piccola quantità di corrente anche in standby. (→ 60)

## Inserimento dei supporti

### ■ Inserimento di un CD

- Quando si apre il coperchio del CD, aprirlo con la maniglia ripiegata verso il basso.



Premere qui.

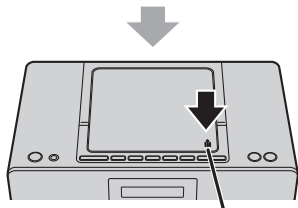
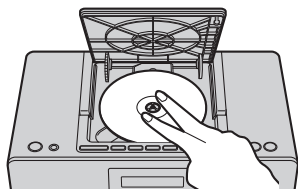

Premere qui.



- Quando si rimuove un CD, accertarsi che sia fermo.

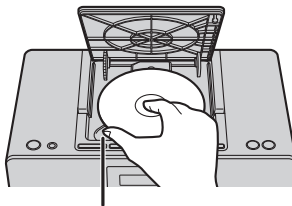

Mettere il pollice sulla tacca.

### ■ Connessione di un dispositivo USB

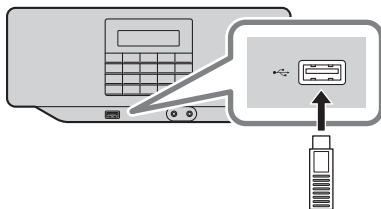

- Inserire il dispositivo USB direttamente. Non utilizzare prolunghie USB.
- Scollegare il dispositivo USB dopo il suo utilizzo.
- Prima di rimuovere il dispositivo USB, selezionare una sorgente diversa da "USB".

# Operazioni Bluetooth®

Su questa unità è possibile ascoltare l'audio dal dispositivo audio Bluetooth® in modalità wireless.

- Per ulteriori informazioni, consultare le istruzioni per l'uso del dispositivo Bluetooth®.

## Connessione tramite il menu Bluetooth®

### Operazioni preliminari

- Attivare la funzionalità Bluetooth® del dispositivo e posizionare il dispositivo vicino a questa unità.

### ■ Abbinamento con dispositivi Bluetooth®

- 1 Premere [  ] per selezionare "BLUETOOTH".
  - Se il display indica "Pairing", andare al passaggio 5.
- 2 Premere [PLAY MENU].
- 3 Premere [ |◀◀, ▶▶| ] per selezionare "Pairing?" e quindi premere [▶/||].
- 4 Premere [ |◀◀, ▶▶| ] per selezionare "Yes" e quindi premere [▶/||].
- 5 Selezionare "RX-D70BT" dal menu Bluetooth® del dispositivo Bluetooth®.
  - L'indirizzo MAC (stringa alfanumerica univoca per ciascuna unità) potrebbe essere visualizzato prima che venga visualizzato "RX-D70BT".
  - Sul display viene indicato "Connected".
- 6 Avviare la riproduzione sul dispositivo Bluetooth®.

### ■ Connessione di un dispositivo Bluetooth® abbinato

- 1 Premere [  ] per selezionare "BLUETOOTH".
  - Sul display viene indicato "Ready".
- 2 Selezionare "RX-D70BT" dal menu Bluetooth® del dispositivo Bluetooth®.
  - Sul display viene indicato "Connected".
- 3 Avviare la riproduzione sul dispositivo Bluetooth®.



- Se viene richiesta una passkey, immettere "0000" o "1234".
- È possibile registrare sino a 8 dispositivi a questa unità. Se viene registrato un 9° dispositivo, il dispositivo non utilizzato da più tempo viene sostituito.
- Questa unità può essere collegata con un solo dispositivo alla volta.
- Quando come sorgente è selezionato "BLUETOOTH", questa unità tenterà automaticamente di connettersi all'ultimo dispositivo Bluetooth® connesso. (durante questo processo, sul display appare "Linking".) Se il tentativo di connessione non riesce, tentare nuovamente di stabilire una connessione.

## Disconnessione di un dispositivo Bluetooth®

- 1 Mentre è connesso un dispositivo Bluetooth®: Premere [PLAY MENU] per selezionare "Disconnect?" e quindi premere [▶/||].
- 2 Premere [ |◀◀, ▶▶| ] per selezionare "Yes" e quindi premere [▶/||].



- Per scollegare il dispositivo Bluetooth® è anche possibile tenere premuto [  ].
- Il dispositivo Bluetooth® verrà scollegato se viene selezionata una sorgente audio diversa (ad esempio "CD").



# Informazioni su Bluetooth®

**Panasonic non è responsabile per la compromissione di dati e/o informazioni durante una trasmissione wireless.**

## ■ Banda di frequenza utilizzata

- Questo sistema usa la banda di frequenza 2,4 GHz.

## ■ Certificazione del dispositivo

- Questo sistema rispetta le limitazioni di frequenza e ha ottenuto la certificazione in base alla normativa sulle radiofrequenze. Non è quindi necessaria una concessione per l'uso di reti wireless.
- In alcuni paesi la legge punisce le seguenti azioni:
  - Disassemblaggio o modifica del sistema.
  - Rimozione delle indicazioni delle specifiche.

## ■ Restrizioni d'uso

- Non si garantisce la trasmissione wireless e/o l'utilizzo con tutti i dispositivi provvisti di tecnologia Bluetooth®.
- Tutti i dispositivi devono rispettare gli standard di Bluetooth SIG, Inc.
- A seconda delle specifiche e delle impostazioni di un dispositivo, questo potrebbe non essere in grado di collegarsi o alcune operazioni potrebbero essere diverse.
- Questo sistema supporta le caratteristiche di sicurezza di Bluetooth®. A seconda dell'ambiente operativo e/o delle impostazioni, questa sicurezza potrebbe non essere sufficiente. Trasmettere dati a questo sistema in modalità wireless con cautela.
- L'unità non è in grado di trasmettere dati ad un dispositivo Bluetooth®.

## ■ Distanza di utilizzo

- Usare questo dispositivo ad una distanza massima di 10 m. La distanza può diminuire a seconda dell'ambiente, di ostacoli o di interferenze.

## ■ Interferenza da altri dispositivi

- Questo sistema potrebbe non funzionare correttamente e potrebbero verificarsi problemi come rumore e interruzioni dell'audio a causa dell'interferenza delle onde radio, se questo sistema è posizionato troppo vicino ad altri dispositivi Bluetooth® o a dispositivi che usano la banda 2,4 GHz.
- Questo sistema potrebbe non funzionare correttamente se onde radio trasmesse da una stazione vicina sono troppo forti.

## ■ Uso previsto

- Questo sistema è predisposto per un normale impiego di tipo generale.
- Non usare questo sistema vicino ad un impianto o in un ambiente soggetto a interferenza in radiofrequenza (ad esempio: aeroporti, ospedali, laboratori, ecc).

## Comandi per la riproduzione dei supporti

I seguenti segni indicano che la funzione è disponibile.

- CD**: CD audio in formato CD-DA o un CD contenente file MP3 (→ 59)
- USB**: Dispositivi USB contenenti file MP3 (→ 59)
- BLUETOOTH**: Dispositivo Bluetooth® connesso (→ 48)

## Riproduzione di base

(**CD**, **USB**, **BLUETOOTH**)

### Operazioni preliminari

- Accendere l'unità.
- Inserire il supporto o connettere il dispositivo compatibile Bluetooth®. (→ 47, 48)

**1**

Selezionare la sorgente audio.

Per disco:

Premere [CD] per selezionare "CD".

Per dispositivo USB:

Premere ripetutamente [USB/AUX] per selezionare "USB".

Per dispositivo Bluetooth®:

Premere [  ] per selezionare "BLUETOOTH".

**2**

Premere [/II] per iniziare la riproduzione.

## Comandi di base

Arresto	Premere [■]. <ul style="list-style-type: none"><li>• [CD], [USB]: La posizione viene memorizzata e viene visualizzato "Resume". (La posizione verrà mantenuta anche se si mette l'unità in standby o si cambia la sorgente audio.)</li><li>• [CD], [USB]: Premere due volte [■] per interrompere completamente la riproduzione.</li></ul>
Pausa	Premere [▶/  ]. Premere nuovamente per continuare la riproduzione.
Salto	Premere [◀◀] o [▶▶] per saltare un brano. [CD] (MP3), [USB]: Premere [FOLDER -, +] per saltare l'album.
Ricerca	Durante la riproduzione o la pausa, tenere premuto [◀◀] o [▶▶].
Salta tempo [CD], [USB]	Durante le riproduzione, premere [TIME SKIP -3 SEC, +10 SEC]. Sposta la posizione di riproduzione indietro di 3 secondi o avanti di 10 secondi.
Regolazione volume	Premere [VOLUME -, +].
Cambia visualizzazione	Premere ripetutamente [DISPLAY]. <ul style="list-style-type: none"><li>• Le informazioni variano a seconda della sorgente audio o dello stato di riproduzione.</li></ul>



- [CD], [USB]: È possibile selezionare i brani premendo i pulsanti numerici.
- La ricerca ed il salto tempo non sono disponibili per brani con bit rate variabile.

## Modalità di riproduzione ([CD], [USB])

Selezionare la modalità di riproduzione.

- 1 Premere [PLAY MENU].
- 2 Premere [◀◀, ▶▶] per selezionare "Play Mode" o "Repeat" e quindi premere [▶/||].
- 3 Premere [◀◀, ▶▶] per selezionare l'impostazione e quindi premere [▶/||].

### Play Mode

Off	Annulla l'impostazione della modalità di riproduzione.
1-Track	Riproduce solo il brano selezionato. <ul style="list-style-type: none"><li>• Viene visualizzato "[1]", "[2]".</li></ul>
1-Album [CD] (MP3), [USB]	Riproduce solo l'album selezionato. <ul style="list-style-type: none"><li>• Viene visualizzato "[1]", "[■]".</li></ul>
Random	Riproduce i contenuti in ordine casuale. <ul style="list-style-type: none"><li>• Viene visualizzato "[RND]".</li></ul>
1-Album Random [CD] (MP3), [USB]	Riproduce i brani dell'album selezionato in ordine casuale. <ul style="list-style-type: none"><li>• Viene visualizzato "[1]", "[■]", "[RND]".</li></ul>
Program	(→ 51) <ul style="list-style-type: none"><li>• Questa modalità può essere selezionata solo in modalità arresto.</li></ul>

### Repeat

Off Repeat	Disattiva la modalità ripetizione.
On Repeat	Attiva la modalità ripetizione. <ul style="list-style-type: none"><li>• Viene visualizzato "[☺]".</li></ul>



- Durante la riproduzione casuale, non è possibile saltare a brani che sono stati riprodotti o premere i pulsanti numerici.
- La modalità viene annullata quando si apre il coperchio del CD o si rimuove il dispositivo USB.

## Riproduzione programma (CD, USB)

Questa funzione consente di programmare fino a 25 brani.

### ■ CD (CD-DA)

- 1 Premere [PLAY MENU] in modalità di arresto.
- 2 Premere [◀◀, ▶▶] per selezionare "Play Mode" e quindi premere [▶/||].
- 3 Premere [◀◀, ▶▶] per selezionare "Program" e quindi premere [▶/||].
  - Viene visualizzato "[PGM]".
- 4 Premere i pulsanti numerici per selezionare il brano desiderato.
  - Ripetere questo passaggio per programmare altri brani.
- 5 Premere [▶/||] per iniziare la riproduzione.

### ■ CD (MP3), USB

- 1 Premere [PLAY MENU] in modalità di arresto.
- 2 Premere [◀◀, ▶▶] per selezionare "Play Mode" e quindi premere [▶/||].
- 3 Premere [◀◀, ▶▶] per selezionare "Program" e quindi premere [▶/||].
  - Viene visualizzato "[PGM]".
- 4 Premere [FOLDER -, +] per selezionare l'album desiderato.
- 5 Premere i pulsanti numerici per selezionare il brano desiderato.
  - Effettuare nuovamente i passaggi 4 e 5 per programmare altri brani.
- 6 Premere [▶/||] per iniziare la riproduzione.

Annullare la modalità di programmazione

- ① Premere [■] per arrestare la riproduzione e quindi premere [PLAY MENU].
- ② Premere [◀◀, ▶▶] per selezionare "Play Mode" e quindi premere [▶/||].
- ③ Premere [◀◀, ▶▶] per selezionare "Off" e quindi premere [▶/||].
  - "[PGM]" scompare.

Cancellare tutti i brani programmati

- ① Premere [■] per arrestare la riproduzione.
  - Viene visualizzato "Resume".
- ② Premere [■] per annullare la modalità riprendi.
- ③ Premere [■].
  - Viene visualizzato "Delete All ?".
- ④ Mentre viene mostrato "Delete All ?", premere [▶/||].



- La memoria del programma viene annullata quando si cambia la sorgente audio, si mette l'unità in standby, si apre il coperchio del CD o si rimuove il dispositivo USB.

## Ripeti A-B

Ripete la riproduzione della sezione che si desidera ascoltare all'interno di un brano.

- 1 Durante la riproduzione, premere [A-B ◁] al punto iniziale della sezione che si desidera ripetere.

In questo modo viene impostato il punto iniziale (A).
  - Sul display appare "[A-B ◁]" e lampeggia "B".
- 2 Premere [A-B ◁] al punto finale della sezione che si desidera ripetere.

In questo modo viene impostato il punto finale (B) e viene ripetuta la riproduzione tra il punto iniziale ed il punto finale.

## ■ Annullamento di Ripeti A-B

Durante la riproduzione Ripeti A-B, premere [A-B ◁] o premere [■] per arrestare la riproduzione e quindi premere nuovamente [■].



- Dopo aver impostato il punto iniziale (A), se la riproduzione viene effettuata sino alla fine del brano, il punto finale (B) si sposta alla fine del brano. Non è possibile impostare una sezione che comprende più brani.
- Selezionando un altro brano durante riproduzione Ripeti A-B, verrà annullato Ripeti A-B.

# Ascolto DAB/DAB+

## Preparazione

- Estendere l'antenna. (→ 45)
- Accendere l'unità.
- Premere ripetutamente [DAB/FM] per selezionare "DAB".

## Memorizzazione delle stazioni

La prima volta che si entra in modalità DAB, o se l'elenco radio è vuoto, l'unità inizierà la scansione completa e memorizzerà le radio.

È possibile effettuare la procedura di scansione completa quando è presente o diventa disponibile una nuova radio.

- 1 Premere [PLAY MENU].
- 2 Premere [◀◀, ▶▶] per selezionare "Full scan", quindi premere [▶/■] per iniziare la scansione completa. Per annullare, premere [PLAY MENU].

## Rimuovere le radio in elenco non disponibili

Questa unità indica le radio che sono inattive o non più disponibili con un punto interrogativo davanti al nome della radio. È possibile rimuovere tali radio dall'elenco delle radio.

- 1 Premere [PLAY MENU].
- 2 Premere [◀◀, ▶▶] per selezionare "Prune" e quindi premere [▶/■].
- 3 Premere [◀◀] per selezionare "Yes" e quindi premere [▶/■]. Per annullare, premere [▶▶] per selezionare "No".

## Ascolto delle stazioni memorizzate

Premere [◀◀] o [▶▶] per selezionare una stazione e quindi premere [▶/■].



- "☑" indica una radio di servizio secondaria. Le radio di servizio secondarie sono sempre elencate accanto alla radio principale nell'elenco delle radio.

## Memorizzazione delle stazioni DAB/DAB+

È possibile memorizzare fino a 30 canali DAB/DAB+.

- 1 Mentre si sta ascoltando la trasmissione radio, tenere premuto il tasto numerico per almeno 2 secondi per immettere il numero del canale preimpostato desiderato. Per immettere un numero di canale preimpostato a 2 cifre Tenere premuto [≥10] per almeno 2 secondi, quindi premere i pulsanti numerici per immettere il numero a 2 cifre.

## 2 Premere [▶/■].



- La stazione che occupa un canale viene cancellata se si memorizza un'altra stazione nello stesso canale.

## Ascolto delle stazioni DAB/DAB+ memorizzate

Premere i pulsanti numerici o [PRESET -, +] per selezionare la radio memorizzata e quindi premere [▶/■].

## Sintonizzazione manuale di 1 intervallo di frequenze

È possibile sintonizzare manualmente 1 intervallo di frequenze. Questo può essere utile quando si regola l'antenna per ottenere la ricezione migliore possibile e si scandisce un intervallo di frequenze specifico per aggiornare l'elenco delle radio.

- 1 Premere [PLAY MENU].
- 2 Premere [◀◀, ▶▶] per selezionare "Manual tune" e quindi premere [▶/■].
- 3 Premere [◀◀, ▶▶] per selezionare il blocco di frequenze ricevibile nella propria area e quindi premere [▶/■].

Il display mostra la potenza del segnale ricevuto dell'intervallo di frequenze selezionato. Regolare l'antenna per ottenere la ricezione migliore.

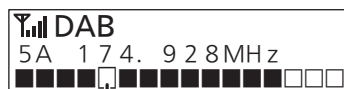

Indicatore di soglia

Regolare l'antenna in modo che la potenza del segnale ricevuto (rettangoli pieni) superi l'indicatore di soglia.

## Visualizzazione delle informazioni disponibili

È possibile visualizzare diverse informazioni circa la trasmissione DAB, come informazioni dinamiche (se disponibili), potenza del segnale, tipo di programma, nome del gruppo, frequenza, bit rate, variante DAB, ora e data.

Premere ripetutamente [DISPLAY] per visualizzare le informazioni disponibili.

# Ascolto della radio FM

## Preparazione

- Estendere l'antenna. (→ 45)
- Accendere l'unità.
- Premere ripetutamente [DAB/FM] per selezionare "FM".

## Ascolto di una radio

Premere [◀◀] o [▶▶] per regolare una frequenza.

- Se si tiene premuto [◀◀] o [▶▶], l'unità cerca automaticamente una radio e quando ne trova una smette di cercare e inizia la ricezione.

## Memorizzazione delle stazioni

È possibile memorizzare fino a 30 radio FM.

- 1 Mentre si sta ascoltando la trasmissione radio, tenere premuto il tasto numerico per almeno 2 secondi per immettere il numero del canale preimpostato desiderato.

Per immettere un numero di canale preimpostato a 2 cifre Tenere premuto [≥10] per almeno 2 secondi, quindi premere i pulsanti numerici per immettere il numero a 2 cifre.

- 2 Premere [▶/||].



- La stazione che occupa un canale viene cancellata se si memorizza un'altra stazione nello stesso canale.

## Ascolto delle stazioni memorizzate

Premere i pulsanti numerici o [PRESET -, +] per selezionare la radio memorizzata e quindi premere [▶/||].

## Visualizzazione delle informazioni disponibili

Questa unità è in grado di visualizzare i dati testuali trasmessi dal sistema radio RDS (Radio Data System), disponibile in alcune aree, come testo radio, servizio programma, tipo di programma e ora.

Premere ripetutamente [DISPLAY].



- Se la qualità della ricezione è scarsa, è possibile che le informazioni RDS non siano disponibili.

## Dispositivo audio esterno

È possibile riprodurre musica da un dispositivo audio esterno.

### Operazioni preliminari

- Per evitare che l'audio venga distorto, disattivare l'equalizzatore del dispositivo audio esterno (se presente).
- Abbassare il volume del sistema prima di collegare o scollegare il dispositivo audio esterno.

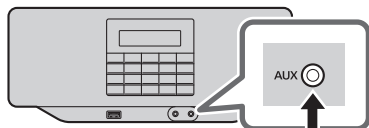

Cavo audio (non in dotazione)  
Tipo di connettore: Ø 3,5 mm stereo

- 1 Collegare il dispositivo audio esterno utilizzando un cavo audio (non in dotazione).
- 2 Premere ripetutamente [USB/AUX] per selezionare "AUX".
- 3 Avviare la riproduzione su dispositivo audio esterno.

### ■ Per regolare il livello di ingresso

- 1 Premere ripetutamente [USB/AUX] per selezionare "AUX".
- 2 Premere [MENU].
- 3 Premere [◀◀, ▶▶] per selezionare "Input Level" e quindi premere [▶/||].
- 4 Premere [◀◀, ▶▶] per selezionare "Normal" o "High" e quindi premere [▶/||].



- L'impostazione predefinita è "Normal".
- Selezionare "Normal" se il suono risulta distorto quando il livello di ingresso è "High".
- Per ulteriori informazioni, consultare le istruzioni per l'uso del dispositivo audio esterno.

## Regolazione dell'audio

È possibile aggiungere all'audio in uscita i seguenti effetti sonori.

### Bass

Premere [BASS] per selezionare "Bass On" o "Bass Off".

### Equalizzatore

Premere ripetutamente [PRESET EQ] per selezionare "Heavy" (pesante), "Soft" (morbido), "Clear" (chiaro), "Vocal" (voci) o "Flat" (piatto/off).

- Quando è impostata un'opzione diversa da "Flat", viene visualizzato "EQ".



- Impostando l'equalizzatore quando la finestra di dialogo della modalità Chiaro è impostata su "On", l'impostazione della finestra di dialogo della modalità Chiaro passerà a "Off".

### Finestra di dialogo modalità Chiaro

- 1 Premere [MENU].
- 2 Premere [◀◀, ▶▶] per selezionare "Clear-Mode dialog" e quindi premere [▶/||].
- 3 Premere [◀◀, ▶▶] per selezionare "On" o "Off" e quindi premere [▶/||].



- Impostando questo su "On", Preset EQ verrà commutato su "Flat".

# Orologio e timer

## Impostazione dell'orologio

Si tratta di un orologio con visualizzazione delle 24 ore.

La data e l'ora vengono aggiornate automaticamente se le informazioni sono incluse nella trasmissione DAB/DAB+.

È possibile impostare la data e l'ora manualmente come segue.

- 1 Premere [MENU].
- 2 Premere [◀◀, ▶▶] per selezionare "Time" e quindi premere [▶/||].
- 3 Premere [▶/||] per entrare nella modalità di impostazione di data ed ora.  
Per annullare, premere [■].
- 4 Premere [◀◀, ▶▶] e quindi premere [▶/||] per impostare la data e l'ora.



- Regolare spesso l'orologio per assicurarne la precisione.

## Timer di spegnimento

Il timer di spegnimento consente di spegnere l'unità dopo un tempo impostato.

Premere ripetutamente [SLEEP] per selezionare l'impostazione (in minuti).

"Off" (Annulla) → "30 minutes" → "60 minutes"  
↖ "120 minutes" ← "90 minutes" ←



- Quando è impostato timer di spegnimento, viene visualizzato "SLEEP".
- Premendo [SLEEP] mentre è impostato il timer di spegnimento, è possibile verificare il tempo rimanente.

## Timer riproduzione

L'unità si accende ad una data ed ora specificata ed inizia la riproduzione.

### Operazioni preliminari

- Connettere il cavo di alimentazione CA.
- Impostare l'orologio.
- Preparare la sorgente audio da riprodurre.

- 1 Premere [MENU].
- 2 Premere [◀◀, ▶▶] per selezionare "Play Timer" e quindi premere [▶/||].

- 3 Premere [▶/||] per entrare nella modalità di impostazione del timer riproduzione.
- 4 Premere [◀◀, ▶▶] per selezionare "On" e quindi premere [▶/||].  
Per disattivare il timer, selezionare "Off".
- 5 Premere [◀◀, ▶▶] per selezionare l'impostazione e quindi premere [▶/||].

"Repetition"  
(Ripetizione)

Premere [◀◀, ▶▶] per selezionare le opzioni di ripetizione e quindi premere [▶/||].  
"Once": Riproduce solo una volta all'ora specificata.  
"Everyday": Riproduce ogni giorno all'ora specificata.  
"Day of Week": Riproduce all'ora specificata del giorno(i) della settimana specificato(i).  
"Set Date": Riproduce alla data ed ora specificate.  
La data può essere impostata sino all'ultimo giorno del mese successivo.

"Start/End Time"  
(Tempo inizio/fine)

Premere [◀◀, ▶▶] e quindi premere [▶/||] per impostare l'ora iniziale e finale.

"Play Source"  
(Sorgente di riproduzione)

Premere [◀◀, ▶▶] per selezionare la sorgente audio\* e quindi premere [▶/||].  
• L'audio della sorgente corrente verrà disattivato durante questa impostazione.  
• Quando è stato selezionato "FM" o "DAB", premere [◀◀, ▶▶] per selezionare l'ultima radio ascoltata o una radio memorizzata, quindi premere [▶/||].

- \* È possibile impostare come sorgente audio "FM", "DAB", "CD", "USB" e "AUX".

- 6 Premere [⏻/|] per passare l'unità in modalità standby.

- Viene visualizzato ☹.



- Il timer non funziona quando l'unità funziona a batteria.
- Il timer si avvia a basso volume; il volume aumenta gradualmente fino al livello che aveva l'unità prima di essere messa in standby.
- "☹" lampeggia durante riproduzione timer.
- Durante la riproduzione avviata dal timer sono disponibili solo le seguenti operazioni dei pulsanti.  
[VOLUME -, +]: Regola il volume  
[■]: Arresta la riproduzione (CD/USB)  
[⏻/|]: Arresta la riproduzione e mette l'unità in standby

## Altri

### Riduzione luminosità

Questo riduce la retroilluminazione.

- 1 Premere [MENU].
- 2 Premere [◀◀, ▶▶] per selezionare "Dimmer" e quindi premere [▶/||].
- 3 Premere [◀◀, ▶▶] per selezionare "Off", "Dimmer 1" o "Dimmer 2" e quindi premere [▶/||].  
Off: La retroilluminazione è luminosa.  
Dimmer 1: Riduce la retroilluminazione.  
Dimmer 2: Riduce ulteriormente la retroilluminazione.

### Retroilluminazione

Imposta il timeout della retroilluminazione.

- 1 Premere [MENU].
- 2 Premere [◀◀, ▶▶] per selezionare "Backlight" e quindi premere [▶/||].
- 3 Premere [◀◀, ▶▶] per selezionare "On" o "10 sec" e quindi premere [▶/||].  
On: La retroilluminazione è sempre attiva.  
10 sec: La retroilluminazione si disattiva dopo 10 secondi di inattività.

### Funzione spegnimento automatico

Per impostazione predefinita, questa unità passerà automaticamente in modalità standby se non vengono emessi segnali audio e se non vengono eseguite operazioni per circa 20 minuti.

#### Per annullare questa funzione

- 1 Premere [MENU].
- 2 Premere [◀◀, ▶▶] per selezionare "Auto Power Off" e quindi premere [▶/||].
- 3 Premere [◀◀, ▶▶] per selezionare "Off" e quindi premere [▶/||].



- Per attivare la funzione, selezionare "On" al passaggio 3.
- Questa impostazione non può essere selezionata quando la sorgente è radio.



# Risoluzione dei problemi

Prima di richiedere assistenza, effettuare i seguenti controlli. In caso di dubbi su alcuni controlli o nel caso in cui le soluzioni indicate nella guida non risolvano il problema, rivolgersi al proprio rivenditore per le istruzioni.

## Ripristinare tutte le impostazioni predefinite in fabbrica

- 1 Premere [MENU].
- 2 Premere [◀◀, ▶▶] per selezionare "System Reset" e quindi premere [▶/II].
- 3 Premere [◀◀, ▶▶] per selezionare "Yes" e quindi premere [▶/II].  
Per annullare, selezionare "No".



- Le impostazioni vengono riportate ai valori predefiniti in fabbrica. È necessario effettuare nuovamente le impostazioni.

## Generale

### L'audio è distorto o non si sente alcun suono.

- Regola il volume.
- Se un cavo di alimentazione CA o una lampada a fluorescenza sono vicini ai cavi, tenere le altre apparecchiature e i relativi cavi lontani dai cavi di questo sistema.

### La data e l'ora corrente non sono visualizzate (in standby)

- L'unità sta funzionando a batteria? In tal caso, collegare il cavo di alimentazione CA.
- Impostare la retroilluminazione su "On". (→ 56)

### Impossibile accendere l'unità.

- Quando l'unità funziona a batteria, le batterie sono poco cariche. Collegare l'unità al cavo di alimentazione CA e verificare di essere in grado di accendere l'unità.
- Quando l'unità è alimentata da un cavo di alimentazione CA, verificare il collegamento del cavo di alimentazione CA.

### Questa unità non funziona.

- Uno dei dispositivi di sicurezza di quest'unità potrebbe essersi attivato.
  - 1 Premere [D/I] per mettere l'unità in standby.
    - Se l'unità non si spegne, rimuovere le batterie e scollegare il cavo di alimentazione CA dalla presa CA di rete. Dopo circa 30 secondi, inserire le batterie e ricollegare il cavo di alimentazione CA alla presa CA di rete. Quindi attendere circa 10 secondi.
  - 2 Premere [D/I] per accendere.  
Se l'unità ancora non funziona, consultare il rivenditore.

## Disco

### La visualizzazione è scorretta o la riproduzione non si avvia.

- Accertarsi che il disco sia compatibile con questa unità. (→ 59)
- Sulla lente è presente dell'umidità. Attendere per circa 2-3 ore, quindi riprovare.

## USB

### Impossibile leggere l'unità USB o il suo contenuto.

- Il formato o il contenuto dell'unità USB non sono compatibili con l'unità (→ 59).
- La funzione host USB di questo prodotto potrebbe non funzionare con alcuni dispositivi USB.

### La riproduzione non si avvia quando si preme [▶/II].

- Scollegare e ricollegare il dispositivo USB. In alternativa, spegnere e riaccendere l'unità.

### Funzionamento lento del dispositivo USB

- File di grandi dimensioni o un dispositivo USB di grandi capacità richiedono un tempo di lettura maggiore.

## Radio

### La ricezione DAB/DAB+ è di scarsa qualità.

- Allontanare l'antenna da computer, televisioni ed altri cavi.
- Spostare l'unità in un'altra posizione ed effettuare nuovamente una scansione completa.

### Se i disturbi sono eccessivi durante la ricezione FM.

- In caso di disturbi eccessivi della trasmissione stereo FM, il problema potrebbe essere risolto disattivando gli effetti di regolazione dell'audio (→ 54).

### La ricezione è disturbata quando si ascolta una trasmissione radio.

- Controllare e regolare l'antenna.
- Tentare di mantenere una certa distanza tra l'antenna e il cavo di alimentazione CA.
- Spegnere il televisore o altri lettori audio oppure allontanarli dall'unità.
- Tenere l'unità lontana dai cellulari se ci sono interferenze.
- Si potrebbero sentire dei disturbi quando le batterie sono poco cariche. Collegare il cavo di alimentazione CA o sostituire le batterie.

**Non è possibile effettuare la connessione.**

- Verificare lo stato del dispositivo Bluetooth®.
- Il dispositivo potrebbe essere fuori dalla distanza di comunicazione di 10 m. Avvicinare il dispositivo al sistema.

**Non si riesce ad ottenere il collegamento con il dispositivo.**

- L'abbinamento del dispositivo non è riuscito. Effettuare nuovamente l'abbinamento.
- Il dispositivo abbinato è stato sostituito. Effettuare nuovamente l'abbinamento.
- Questa unità potrebbe essere collegata ad un dispositivo diverso. Scollegare l'altro dispositivo e provare a collegare nuovamente il dispositivo.
- Spegner e riaccendere l'unità e quindi effettuare nuovamente il collegamento.

**Il dispositivo è collegato ma non è possibile ascoltare l'audio attraverso il sistema.**

- Per alcuni dispositivi Bluetooth®, è necessario impostare manualmente l'output audio su "RX-D70BT". Per ulteriori informazioni, consultare le istruzioni per l'uso del dispositivo.

**L'audio dal dispositivo si interrompe.**

- Il dispositivo potrebbe essere fuori dalla distanza di comunicazione di 10 m. Avvicinare il dispositivo al sistema.
- Rimuovere eventuali ostacoli tra il sistema ed il dispositivo.
- Altri dispositivi che usano la banda di frequenza 2,4 GHz (router wireless, microonde, telefoni cordless, ecc.) stanno interferendo. Avvicinare il dispositivo al sistema ed allontanarlo dagli altri dispositivi.

**I seguenti messaggi possono venire visualizzati sul display dell'unità.****"Error"**

- È stata eseguita un'operazione scorretta. Leggere le istruzioni e riprovare.

**"Linking"**

- Questo sistema sta cercando di collegarsi all'ultimo dispositivo Bluetooth® collegato quando viene selezionato "BLUETOOTH".

**"No DAB Station"**

- Nessuna stazione DAB disponibile.
- Controllare l'antenna.
- Spostare l'unità in un'altra posizione ed effettuare nuovamente una scansione completa.

**"No Device"**

- Il dispositivo USB non è inserito correttamente. Leggere le istruzioni e riprovare (→ 47).

**"No Disc"**

- Inserire il disco da riprodurre (→ 47).

**"No Play"**

- Esaminare il contenuto. È possibile riprodurre solo i formati supportati. (→ 60)

**"Preset Empty"**

- Non ci sono stazioni FM memorizzate da selezionare. Memorizzare alcuni canali. (→ 53)

**"Program Full"**

- Il numero di brani programmati è superiore a 25.

**"Reading"**

- L'unità sta controllando le informazioni "CD"/"USB". Dopo che è scomparso questo messaggio, iniziare il funzionamento.

**"Service not available"**

- Nessuna ricezione DAB.

# Utilizzo dell'unità e dei supporti

Estrarre la spina dell'alimentazione CA dalla presa di eseguire qualsiasi operazione di manutenzione.

## ■ Pulire questa unità con un panno asciutto e morbido

- Se l'unità è molto sporca, passare un panno inumidito e ben strizzato per rimuovere lo sporco, quindi un panno asciutto.
- Non utilizzare mai alcol, solventi per vernici o benzina per pulire questa unità.
- Prima di utilizzare panni chimici, leggere con attenzione le relative istruzioni.

## ■ Manutenzione della lente

- Pulire regolarmente la lente per evitare malfunzionamenti. Utilizzare un soffietto per eliminare la polvere, e un batuffolo di cotone se la lente è molto sporca.
- Non è possibile utilizzare un pulitore per lenti di tipo CD.
- Non lasciare aperto il coperchio CD per periodi prolungati. In caso contrario la lente si sporcherà.
- Fare attenzione a non toccare la lente con le dita.

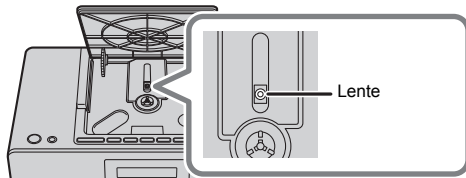

## ■ Pulizia dei dischi



Strofinare con un panno umido, quindi asciugare.

## ■ Precauzioni quando si maneggiano i dischi

- Tenere i dischi per i bordi, per evitare di graffiarli o di sporcarli con delle ditte.
- Non attaccare etichette o adesivi ai dischi.
- Non utilizzare spray per la pulizia dei dischi fonografici, benzina, solventi, liquidi antistatici o sostanze analoghe.
- Non utilizzare i seguenti dischi:
  - Dischi con tracce di adesivo lasciate dalla rimozione di etichette (dischi noleggiati, ecc.).
  - Dischi deformati o fessurati.
  - Dischi di forma irregolare, come quelli a forma di cuore.

## ■ Quando si smaltisce o si cede l'unità

L'unità può mantenere memorizzate al proprio interno le impostazioni relative all'utente. Se si smaltisce o si cede questa unità, seguire la procedura indicata per ripristinare le impostazioni di fabbrica, cancellando le impostazioni effettuate dall'utente.

(→ 57, "Ripristinare tutte le impostazioni predefinite in fabbrica")

# Supporti riproducibili

## CD compatibile

- Un disco con il logo CD.



- Questa unità è in grado di riprodurre dischi che siano conformi al formato CD-DA.
- Questo sistema è in grado di riprodurre CD-R/RW con contenuti in formato CD-DA o MP3.
- L'unità potrebbe non essere in grado di riprodurre alcuni dischi a causa delle condizioni di registrazione.
- Prima della riproduzione, finalizzare il disco sul dispositivo su cui è stato registrato.
- Se il disco contiene dati in formato MP3 e dati audio normali (CD-DA), l'unità riproduce solo il formato registrato nella prima parte del disco.
- L'unità non è in grado di riprodurre file registrati utilizzando la scrittura a pacchetti.
- I dischi devono essere conformi a ISO9660 livello 1 o 2 (tranne per i formati estesi).



- Alcuni CD-R/RW potrebbero non essere riprodotti a causa delle condizioni della registrazione.
- I file MP3 sono definiti come brani e le cartelle sono definite come album.
- Il sistema può eseguire l'accesso ad un massimo di:
  - CD-DA: 99 brani
  - MP3: 999 brani, 99 album (compresa cartella radice)
- Le registrazioni non saranno riprodotte necessariamente nell'ordine in cui sono state registrate.

## Dispositivi USB compatibili

- Non è garantito che questa unità possa essere collegata a tutti i dispositivi USB.
- I file system FAT12, FAT16 e FAT32 sono tutti supportati.
- Questa unità supporta USB 2.0 Full Speed.
- I dispositivi USB con capacità di memorizzazione superiore a 32 GB in alcuni casi non possono funzionare.
- Formato supportato: File con estensione ".mp3".
- È possibile che alcuni file non vengano riprodotti nell'ordine in cui sono stati numerati, o che non vengano riprodotti affatto, a seconda della modalità di creazione.



- I file sono definiti come brani e le cartelle sono definite come album.
- Questo sistema è in grado di accedere a un massimo di 999 brani (MP3), 99 album (compresa la cartella radice).
- Questa unità visualizza il numero di album (cartelle) in cui sono memorizzati i file MP3 che può riprodurre.

# Specifiche

## ■ GENERALI

Consumo di corrente	14 W
Consumo di corrente in standby	Circa 0,9 W
Alimentazione	
Cavo di alimentazione CA	AC 220 V a 240 V, 50 Hz
Batteria	CC 9 V (6 × R20/LR20)

**Dimensioni (L×A×P)**  
310 mm×128 mm×205 mm

**Massa**  
Senza batterie Circa 2,3 kg  
Con batterie Circa 3,1 kg  
**Temperatura di esercizio** 0 °C a +40 °C  
**Umidità di esercizio**  
35% a 80% RH (senza condensa)

## ■ SEZIONE AMPLIFICATORE

**Potenza in uscita**  
**Potenza di uscita RMS**  
  **Canale anteriore (entrambi i canali pilotati)**  
    2 W per canale (6 Ω), 1 kHz, 10% THD  
**Potenza RMS totale** 4 W

## ■ SEZIONE SINTONIZZATORE

**Preselezione di memoria** 30 stazioni FM  
**Modulazione di frequenza (FM)**  
**Gamma di frequenza**  
87,50 MHz a 108,00 MHz (Intervallo di 50 kHz)

## ■ SEZIONE DAB

**Memorie DAB** 30 canali  
**Banda di frequenza (lunghezza d'onda)**  
  **Banda III** da 5A a 13F  
    (174,928 MHz a 239,200 MHz)  
**Sensibilità \*BER 4x10<sup>-4</sup>**  
  **Requisito minimo** -98 dBm

## ■ SEZIONE DISCO

**Dischi riproducibili (8 cm o 12 cm)**  
CD, CD-R/RW (CD-DA, MP3\*1)  
**Frequenza di campionamento** 44,1/48 kHz  
**Eccitazione**  
  **Lunghezza d'onda** 790 nm (CD)

## ■ SEZIONE ALTOPARLANTI

**Unità diffusori**  
**Full Range** 8 cm Tipo a cono×2

## ■ SEZIONE TERMINALI

**Porta USB**  
**Alimentazione porta USB** CC OUT 5 V 500 mA  
**Standard USB** USB 2.0 full speed  
**Formati di file supportati** MP3\*1 (\*.mp3)  
**Formati audio supportati**  
**MP3\*1**  
  **Frequenza di campionamento** 44,1/48 kHz  
  **Dimensione parola audio** 16 bit/24 bit  
  **Numero canali** 2 canali  
**File system per dispositivi USB**  
FAT12, FAT16, FAT32

**Cuffie** Stereo, spinotto da 3,5 mm  
**AUX IN** Stereo, spinotto da 3,5 mm

## ■ SEZIONE Bluetooth®

**Versione** Bluetooth® Ver.4.2  
**Classe** Classe 2  
**Profili supportati** A2DP  
**Banda di frequenza** Banda FH-SS 2,4 GHz  
**Distanza operativa** 10 m Senza ostacoli  
**Codec supportato** SBC  
**Frequenza operativa** Da 2402 MHz a 2480 MHz  
**Potenza massima (e.i.r.p.)** 9,6 dBm

## ■ Durata batteria

(Funzionamento con output 80 mW)

Fonte di alimentazione	Batteria R20 al manganese	Batteria LR20 alcalina
CD	Circa 5 H	Circa 8 H
FM/DAB, Bluetooth®, USB, AUX	Circa 6 H	Circa 9 H



- Le specifiche possono essere modificate senza preavviso.
- La massa e le dimensioni sono approssimate.
- La distorsione armonica totale viene misurata con un analizzatore digitale di spettro.
- La durata della batteria può variare a seconda della condizione di utilizzo.

\*1: MPEG-1 Layer 3, MPEG-2 Layer 3

# Licenza

Il marchio denominativo Bluetooth® e i loghi sono marchi registrati di proprietà di Bluetooth SIG, Inc. e qualsiasi utilizzo di tali marchi da parte di Panasonic Corporation è concesso in licenza.  
Altri marchi e nomi di marchi sono di proprietà dei rispettivi proprietari.

## Dichiarazione di conformità (DoC)

Con il presente atto, "Panasonic Corporation" dichiara che questo prodotto è conforme ai requisiti base e altre disposizioni applicabili della direttiva 2014/53/UE.

I clienti possono scaricare una copia della DoC originale per i nostri prodotti RE dal nostro server DoC:

<http://www.ptc.panasonic.eu>

Contatto del Rappresentante Autorizzato:

Panasonic Marketing Europe GmbH, Panasonic Testing Centre, Winsbergring 15, 22525 Hamburg, Germania

Tipo di wireless	Frequenza operativa	Potenza massima (dBm e.i.r.p.)
Bluetooth®	2402-2480 MHz	9,6 dBm

### Smaltimento di vecchie apparecchiature e batterie usate

#### Solo per Unione Europea e Nazioni con sistemi di raccolta e smaltimento



Questi simboli sui prodotti, sull'imballaggio e/o sulle documentazioni o manuali accompagnanti i prodotti indicano che i prodotti elettrici, elettronici e le batterie usate non devono essere buttati nei rifiuti domestici generici. Per un trattamento adeguato, recupero e riciclaggio di vecchi prodotti e batterie usate vi invitiamo a portarli negli appositi punti di raccolta secondo la legislazione

vigente nel vostro paese.

Con uno smaltimento corretto, contribuirete a salvare importanti risorse e ad evitare i potenziali effetti negativi sulla salute umana e sull'ambiente. Per ulteriori informazioni su raccolta e riciclaggio, vi invitiamo a contattare il vostro comune.

Lo smaltimento non corretto di questi rifiuti potrebbe comportare sanzioni in accordo con la legislazione nazionale.



#### Note per il simbolo batterie (simbolo sotto):

Questo simbolo può essere usato in combinazione con un simbolo chimico. In questo caso è conforme ai requisiti indicati dalla Direttiva per il prodotto chimico in questione.

# Veiligheidsmaatregelen

## WAARSCHUWING

### Toestel

- Om het risico op brand, elektrische schokken of productschade te verkleinen,
  - Stel dit toestel niet bloot aan regen, vocht, druppels of spetters.
  - Plaats geen met vloeistof gevulde objecten, zoals vazen, op dit toestel.
  - Gebruik de aanbevolen accessoires.
  - Verwijder de afdekking niet.
  - Repareer dit toestel niet zelf. Laat onderhoud over aan gekwalificeerd onderhoudspersoneel.
  - Laat geen metalen voorwerpen in dit toestel vallen.
  - Plaats geen zware voorwerpen op dit toestel.

### Netsnoer

- Om het risico op brand, elektrische schokken of productschade te verkleinen,
  - Controleer of de voedingsspanning overeenkomt met de spanning die op dit toestel afgedrukt is.
  - Steek de stekker volledig in het stopcontact.
  - Trek niet aan de voedingskabel, buig hem niet en plaats er geen zware voorwerpen op.
  - Hanteer de stekker niet met natte handen.
  - Houd het hoofddeel van de stekker vast als u deze uit het stopcontact neemt.
  - Gebruik geen beschadigde stekker of stopcontact.
- De hoofdstekker schakelt het apparaat uit. Installeer het apparaat op een dergelijke wijze dat de hoofdstekker onmiddellijk uit het stopcontact kan worden getrokken.

## VOORZICHTIG

### Toestel

- Dit toestel maakt gebruik van een laser. Het gebruik van bedieningsorganen, of het uitvoeren van bijstellingen of procedures die anders zijn dan hier vermeld wordt, kan een gevaarlijke blootstelling aan straling tot gevolg hebben.
- Plaats geen bronnen van open vuur, zoals brandende kaarsen, op dit toestel.
- Dit toestel kan tijdens het gebruik de interferentie van radio's ontvangen die veroorzaakt wordt door mobiele telefoons. In dat geval dient u de afstand tussen dit toestel en de mobiele telefoon te vergroten.
- Dit toestel is bestemd voor gebruik in een mild klimaat.
- Wees voorzichtig bij het afstellen van de antenne of het hanteren van het toestel, houd de antenne altijd ver van uw gezicht om letsel te voorkomen.

### Opstelling

- Plaats dit toestel op een vlakke ondergrond.
- Om het risico op brand, elektrische schokken of productschade te verkleinen,
  - Installeer of plaats dit toestel niet in een boekenkast, een muurkast of in een andere omsloten ruimte. Controleer of het toestel goed geventileerd wordt.
  - Blokkeer de ventilatieopening van dit toestel niet met kranten, tafelkleden, gordijnen, enzovoorts.
  - Stel dit toestel niet bloot aan rechtstreeks zonlicht, hoge temperaturen, hoge vochtigheid en overmatige trillingen.
  - Installeer of plaats dit toestel niet in een ongebruikelijke opstelling, door bijvoorbeeld de achterkant omhoog te plaatsen.

### Batterij

- Er bestaat explosiegevaar als de batterij niet correct geplaatst wordt. Vervang de batterij alleen door één van het type dat door de fabrikant aanbevolen wordt.
- Het verkeerd hanteren van batterijen kan het lekken van elektrolyt tot gevolg hebben waardoor brand kan ontstaan.
  - Verwijder de batterijen als u denkt dat u het toestel lange tijd niet zult gebruiken. Bewaar het op een koele, donkere plaats.
  - Verwarm de batterijen niet en stel deze niet bloot aan vuur.
  - Laat de batterij(en) niet lange tijd in een auto in direct zonlicht liggen terwijl de portieren en de raampjes gesloten zijn.
  - Probeer de batterijen nooit open te maken of kort te sluiten.
  - Laad geen alkaline of mangaanbatterijen op.
  - Gebruik geen batterijen waarvan de buitenlaag is afgehaald.
- Gebruik niet gelijktijdig een oude en een nieuwe batterij.
- Gebruik niet verschillende typen batterijen op hetzelfde moment.
- Neem voor het weggooiën van de batterijen contact op met de plaatselijke autoriteiten of uw verkoper en vraag wat de juiste weggooiemethode is.

## Over de beschrijvingen die in deze handleiding staan

- Doorverwijspagina's worden aangeduid als "→ ○○".

## Accessoires

Controleer de bijgeleverde accessoires voordat u dit apparaat in gebruik neemt.

### 1 Netvoedingsnoer

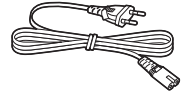



- Gebruik het netvoedingsnoer niet voor andere apparatuur.

## Inhoudsopgave

Veiligheidsmaatregelen .....	62
Accessoires .....	63
Gids voor de bediening .....	64
Stroombronnen.....	66
Toestel aan/stand-by .....	67
Invoeren van media .....	67
Bediening van Bluetooth®.....	68
Over Bluetooth® .....	69
Bediening voor het afspelen van media.....	69
Luisteren naar DAB/DAB+ .....	72
Naar de FM-radio luisteren .....	73
Extern muziekapparaat .....	74
Geluidsregeling .....	74
Klok en Timer.....	75
Overige .....	76
Verhelpen van ongemakken .....	77
Zorg voor apparaat en media .....	79
Af speelbare media .....	79
Specificaties.....	80
Licentie .....	81

De symbolen op dit product (met inbegrip van de accessoires) stellen het volgende voor:

- ~ AC
- == DC
-  Uitrusting klasse II (De constructie van het product is dubbel geïsoleerd).
- | Aan
-  Stand-by

Blotstelling radiofrequentie (RF):

Dit product voldoet aan de RF-blootstellingsgrenswaarden van de RE-richtlijn (Richtlijn Radio-apparatuur) als het op minstens 20 cm afstand van het menselijk lichaam gebruikt wordt.

# Gids voor de bediening

## Bovenaanzicht

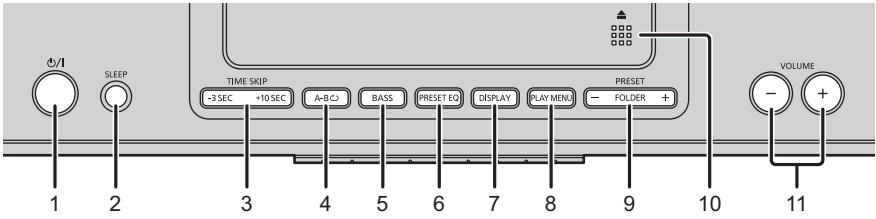

## Vooraanzicht

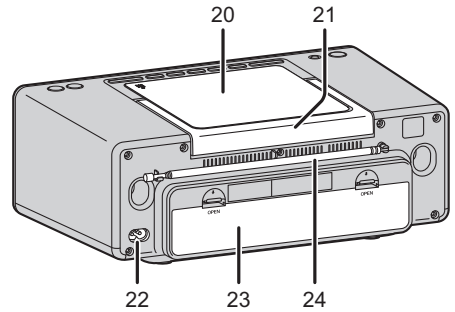
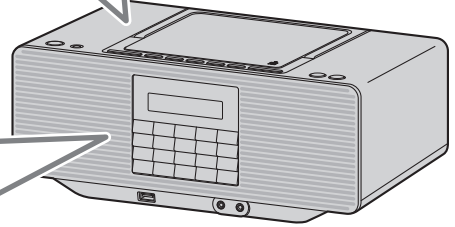
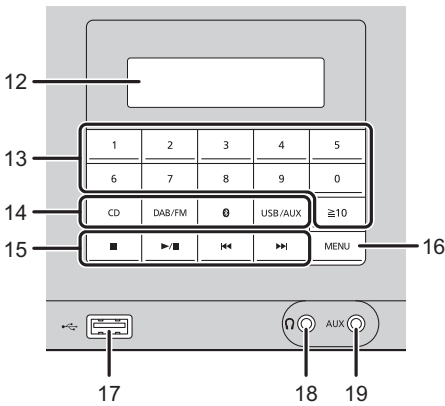



- 1 **Schakelaar stand-by/on (⏻/⏻)**  
Indrukken om het apparaat van aan op stand-by te schakelen en omgekeerd. In de stand-by-modus verbruikt het apparaat nog steeds een kleine hoeveelheid stroom.
- 2 Bedient de slaaptimer
- 3 Beweegt de afspelpositie 3 seconden achteruit of 10 seconden vooruit.
- 4 Bedient A-B repeat
- 5 Selecteert BASS
- 6 Selecteert PRESET EQ
- 7 Verandert de weergegeven informatie
- 8 Selecteert een items van het afspeelmenu
- 9 Selecteert een album (map) of voorkeuze DAB/FM-zender
- 10 Opent of sluit het CD-deksel
- 11 Regelt het volume (0 (min) tot 50 (max))
- 12 Display
  - Op het moment van aankoop is "Equalizer" (→ 74) op "Heavy" gezet dus is "EQ" weergegeven.
- 13 Selecteert nummers
  - Om een nummer van 2 cijfers te selecteren  
Voorbeeld: 16: [≧10] → [1] → [6]
  - Om een nummer van 3 cijfers te selecteren  
Voorbeeld: 124: [≧10] → [≧10] → [1] → [2] → [4]
- 14 Selecteert de audiobron  
[CD]: "CD"  
[DAB/FM]: "DAB" ↔ "FM"  
[📶]: "BLUETOOTH"  
[USB/AUX]: "USB" ↔ "AUX"
- 15 Basisknoppen voor de bediening van het afspelen
  - Om door het menu te navigeren  
Druk op [⏪] of [⏩] om een item of optie te selecteren.  
Druk op [▶/⏸] om te bevestigen.  
Druk op [⏮] om terug te keren/te annuleren.
- 16 Gaat het setup-menu binnen

- 17 USB-poort (→ 67)
- 18 Aansluiting hoofdtelefoon-set (🎧)  
Stekkertype: ⌀ 3,5 mm stereo (niet bijgeleverd)  
Overmatige geluidsdruk uit oortelefoons en hoofdtelefoons kan gehoorverlies veroorzaken. Langdurig luisteren naar het maximum volume kan gehoorbeschadiging bij de gebruiker veroorzaken.
- 19 AUX aansluiting (→ 74)
- 20 CD-deksel
- 21 Handgreep
- 22 AC IN-aansluiting (→ 66)
- 23 Batterijvak (→ 66)
- 24 Antenne (DAB/FM)  
Schuif de antenne uit, regel de lengte, hoek en richting voor de beste ontvangst.

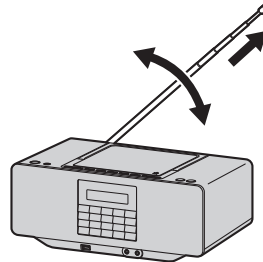

Aanduiding van de signaalsterkte



- De marking van de productidentificatie bevindt zich op de onderkant van het toestel.

# Stroombronnen

## Het stopcontact gebruiken

Sluit het netsnoer stevig aan op het toestel en het stopcontact.

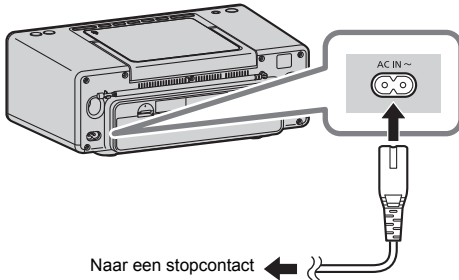

- Gebruik geen andere netsnoeren dan het bijgeleverde snoer.
- In de stand-by-modus toont het toestel de tijd en de datum (alleen als de netvoeding naar het toestel ingeschakeld is)

## De (niet bijgeleverde) batterijen gebruiken

Dit toestel zal batterijen als stroombron gebruiken als het netsnoer afgesloten is.

Gebruik alkaline of mangaanbatterijen.

**Sluit het netsnoer af van het toestel om de batterijstroom te gebruiken.**

Installeer de batterijen op een wijze dat de polen (+ and -) uitgelijnd zijn met die in het toestel.

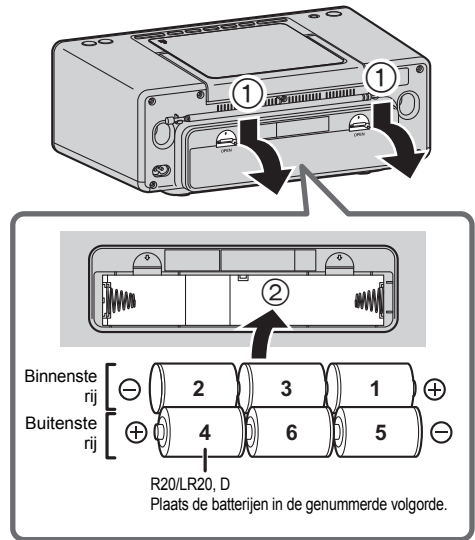



## De batterijen verwijderen

Wanneer de batterijen van de binnenste rij verwijderd moeten worden, druk dan op de “-”-pool van batterij nummer 3 zodat de “+”-pool omhoog komt en het gemakkelijker wordt de batterij te verwijderen.

## Batterij-indicator

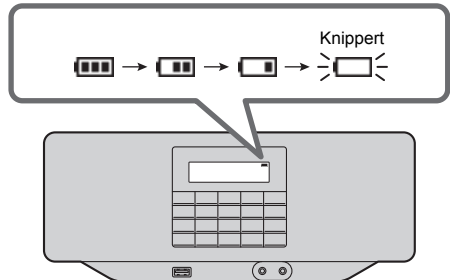
De batterijaanduiding toont de batterijniveaus.



- Als de batterijaanduiding “” begint te knippen, vervang dan alle 6 de batterijen.
- Als het toestel aan is, schakel de stroombron dan niet van netspanning naar batterijstroom of omgekeerd. Druk op [⏻/|] om het toestel op de stand-by-modus te zetten voordat u van stroombron wisselt.

## Toestel aan/stand-by

Druk op [⏻/⏮] om het toestel in te schakelen.

- Wanneer u het toestel voor het eerst inschakelt, gaat het de CD-modus binnen. Vanaf de volgende keer zal het met de laatst afgespeelde audiobron starten.

Druk opnieuw op [⏻/⏮] om het toestel op de stand-by-modus te zetten.

- Het toestel is zelfs in de stand-by-status niet volledig uitgeschakeld. Als u het toestel lange tijd niet zult gebruiken, raden wij aan, met het oog op energiebesparing, om de netstekker uit het stopcontact te trekken of de batterijen te verwijderen. Het toestel verbruikt zelfs in de stand-by-status een kleine hoeveelheid stroom. (→ 80)

## Invoeren van media

### ■ Plaatsen van een CD

- Als u het CD-deksel opent, open het dan met de handgreep omlaag geklapt.

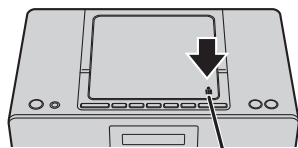
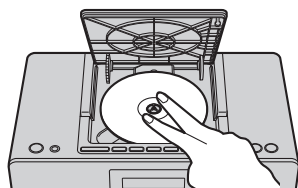
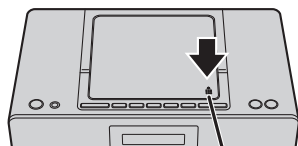

Druk hier.



- Als u een CD verwijderd, wees er dan zeker van dat de CD gestopt is.

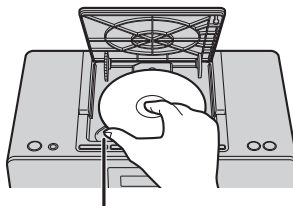

Leg uw duim op de inkeping.

### ■ Verbinden van een USB-apparaat

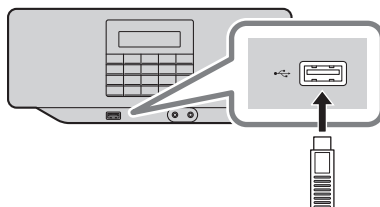

- Steek de USB-inrichting rechtstreeks naar binnen. Gebruik geen USB-verlengkabel.
- Sluit het USB-apparaat af als u klaar bent met het gebruik.
- Voordat u de USB-inrichting verwijderd, selecteert u een bron die anders is dan "USB".

# Bediening van Bluetooth®

U kunt via dit toestel draadloos naar het geluid luisteren dat uit het Bluetooth®-audioapparaat komt.

- Raadpleeg de handleiding van het Bluetooth®-apparaat voor details.

## Verbinden via het Bluetooth®-menu

### Vorbereidingen

- Schakel Bluetooth® van het apparaat in en zet het apparaat vlak bij dit toestel.

### ■ Koppelen met Bluetooth®-apparatuur

- 1 Druk op [  ] om "BLUETOOTH" te selecteren.
  - Als "Pairing" op het display aangeduid wordt, ga dan naar stap 5.
- 2 Druk op [PLAY MENU].
- 3 Druk op [ ,  ] om "Pairing?" te selecteren en druk vervolgens op [  ].
- 4 Druk op [ ,  ] om "Yes" te selecteren en druk vervolgens op [  ].
- 5 Selecteer "RX-D70BT" in het Bluetooth®-menu van het Bluetooth®-apparaat.
  - Het MAC-adres (alfanumerieke string die uniek is voor ieder toestel) kan weergegeven worden voordat "RX-D70BT" weergegeven wordt.
  - "Connected" wordt op het display aangeduid.
- 6 Start het afspelen op het Bluetooth®-apparaat.



### ■ Verbinding maken met een gekoppeld Bluetooth®-apparaat

- 1 Druk op [  ] om "BLUETOOTH" te selecteren.
  - "Ready" wordt op het display aangeduid.
- 2 Selecteer "RX-D70BT" in het Bluetooth®-menu van het Bluetooth®-apparaat.
  - "Connected" wordt op het display aangeduid.
- 3 Start het afspelen op het Bluetooth®-apparaat.



- Als om het password gevraagd wordt, voert u "0000" of "1234" in.
- U kunt tot 8 apparaten voor dit toestel registreren. Als een 9e apparaat gekoppeld wordt, zal het apparaat dat het langst ongebruikt gebleven is vervangen worden.
- Dit toestel kan met één apparaat per keer verbonden worden.
- Als "BLUETOOTH" als bron geselecteerd is, zal dit toestel automatisch proberen met het laatst aangesloten Bluetooth®-apparaat verbinding te maken. ("Linking" wordt tijdens dit proces op het display weergegeven.) Als deze verbindingsooging mislukt, probeer dan opnieuw een verbinding tot stand te brengen.

## Afsluiten van een Bluetooth®-apparaat

- 1 Als een Bluetooth® apparaat verbonden is: Druk op [PLAY MENU] om "Disconnect?" te selecteren en druk vervolgens op [  ].
- 2 Druk op [ ,  ] om "Yes" te selecteren en druk vervolgens op [  ].



- U kunt het Bluetooth® apparaat ook afsluiten door [  ] ingedrukt te houden.
- De verbinding met het Bluetooth®-apparaat zal ongedaan gemaakt worden als een andere audiobron (bijv., "CD") geselecteerd wordt.

# Over Bluetooth®

**Panasonic stelt zich niet aansprakelijk voor gegevens en/of informatie die gecompromitteerd worden tijdens een draadloze uitzending.**

## ■ Gebruikte frequentieband

- Dit systeem gebruikt de 2,4 GHz-frequentieband.

## ■ Certificatie van dit apparaat

- Dit systeem is in overeenstemming met de frequentiebeperkingen en heeft een certificaat ontvangen dat op de frequentiewetten gebaseerd is, dus toestemming voor een draadloze werking is niet noodzakelijk.
- De volgende handelingen zijn in sommige landen wettelijk strafbaar:
  - Demoneren of wijzigen van het systeem.
  - Verwijderen van de specificatie-aanduidingen.

## ■ Gebruiksbeperkingen

- De draadloze uitzending en/of het gebruik met alle toestellen die met Bluetooth® uitgerust zijn, wordt niet gegarandeerd.
- Alle apparaten moeten in overeenstemming zijn met de normen die bepaald zijn door Bluetooth SIG, Inc.
- Afhankelijk van de specificaties en de instellingen van een apparaat, kan het gebeuren dat het apparaat er niet in slaagt de verbinding tot stand te brengen of kunnen bepaalde bedieningen anders zijn.
- Dit systeem ondersteunt de veiligheidskenmerken van Bluetooth® maar het kan zijn dat deze beveiliging niet voldoende is, afhankelijk van de werkomgeving en/of de instellingen. Wees voorzichtig bij het draadloos versturen van gegevens naar dit systeem.
- Dit systeem kan geen gegevens naar een Bluetooth®-apparaat sturen.

## ■ Gebruiksbereik

- Gebruik dit toestel op een maximumbereik van 10 m. Het bereik kan afnemen, afhankelijk van de omgeving, obstakels of interferentie.

## ■ Interferentie afkomstig van andere apparatuur

- Het kan zijn dat dit systeem niet naar behoren werkt en dat problemen ontstaan, zoals ruis en verspringen van het geluid, wegens interferentie van de radiogolven, als dit systeem te dicht bij andere Bluetooth®-apparaten staat of bij apparaten die ook gebruik maken van de 2,4 GHz-band.
- Het kan zijn dat dit systeem niet naar behoren werkt als er te sterke radiogolven van een zendstation, enz., in de nabijheid zijn.

## ■ Bedoeld gebruik

- Dit systeem is alleen bedoeld voor normaal, algemeen gebruik.
- Gebruik dit systeem niet in de nabijheid van apparatuur of in een omgeving die gevoelig is voor de interferentie van radiofrequentie (bijvoorbeeld op vliegvelden, in ziekenhuizen, laboratoria, enz.).

## Bediening voor het afspelen van media

De volgende aanduidingen duiden op de beschikbaarheid van het kenmerk.

**CD**: CD-audio in CD-DA formaat of een CD die MP3-bestanden bevat (→ 79)

**USB**: USB-inrichtingen die MP3-bestanden bevatten (→ 79)

**BLUETOOTH**: Aangesloten Bluetooth®-apparaat (→ 68)

## Basis afspelen

(**CD**, **USB**, **BLUETOOTH**)

### Vorbereidingen

- Schakel het toestel in.
- Voer het medium in of verbind het Bluetooth® compatibele apparaat. (→ 67, 68)

### 1 Selectie van de audiobron.

Voor disc:

Druk op [CD] om "CD" te selecteren.

Voor USB-apparaat:

Druk herhaaldelijk op [USB/AUX] om "USB" te selecteren.

Voor Bluetooth®-apparaat:

Druk op [  ] om "BLUETOOTH" te selecteren.

### 2 Druk op om het afspelen te starten.

## Basisbediening

Stoppen	Druk op [■]. <ul style="list-style-type: none"><li>• [CD], [USB]: De positie wordt bewaard en "Resume" wordt weergegeven. (De positie zal zelfs behouden blijven als u het toestel op stand-by zet of de audiobron verandert.)</li><li>• [CD], [USB]: Druk twee keer op [■] om het afspelen volledig te stoppen.</li></ul>
Pauseren	Druk op [▶/  ]. Druk er opnieuw op om het afspelen voort te zetten.
Skip	Druk op [◀◀] of [▶▶] om een track over te slaan.  [CD] (MP3), [USB]: Druk op [FOLDER - , +] om een album over te slaan.
Zoeken	Houdt tijdens afspelen of pauze [◀◀] of [▶▶] ingedrukt.
Time skip [CD], [USB]	Druk tijdens het afspelen op [TIME SKIP -3 SEC, +10 SEC]. Beweegt de afspeelpositie 3 seconden achteruit of 10 seconden vooruit.
Volumeregeling	Druk op [VOLUME -, +].
Display veranderen	Druk herhaaldelijk op [DISPLAY]. <ul style="list-style-type: none"><li>• De informatie varieert afhankelijk van de audiobron of de afspeelstatus.</li></ul>



- [CD], [USB]: De tracks kunnen geselecteerd worden door op de numerieke knoppen te drukken.
- Zoeken en tijd skippen is niet beschikbaar voor tracks met variabele bitsnelheden.

## Afspeelmodussen ([CD], [USB])

Selecteren van de afspeelmodus.

- 1 Druk op [PLAY MENU].
- 2 Druk op [◀◀, ▶▶] om "Play Mode" of "Repeat" te selecteren en druk vervolgens op [▶/||].
- 3 Druk op [◀◀, ▶▶] om de instelling te kiezen en druk vervolgens op [▶/||].

### Play Mode

Off	Annuleert de instelling van de afspeelmodus.
1-Track	Speelt alleen de geselecteerde track af. <ul style="list-style-type: none"><li>• "[1]", "[2]" wordt weergegeven.</li></ul>
1-Album [CD] (MP3), [USB]	Speelt alleen het geselecteerde album af. <ul style="list-style-type: none"><li>• "[1]", "[■]" wordt weergegeven.</li></ul>
Random	Speelt de inhoud willekeurig af. <ul style="list-style-type: none"><li>• "[RND]" wordt weergegeven.</li></ul>
1-Album Random [CD] (MP3), [USB]	Speelt de nummers in het geselecteerde album willekeurig af. <ul style="list-style-type: none"><li>• "[1]", "[■]", "[RND]" wordt weergegeven.</li></ul>
Program	(→ 71) <ul style="list-style-type: none"><li>• Deze modus kan alleen in de stopmodus geselecteerd worden.</li></ul>

### Repeat

Off Repeat	Schakelt de herhaalmodus uit.
On Repeat	Schakelt de herhaalmodus in. <ul style="list-style-type: none"><li>• "[☐]" wordt weergegeven.</li></ul>



- Tijdens willekeurig afspelen kunt u niet naar tracks springen die afgespeeld zijn of op numerieke knoppen drukken.
- De modus wordt geannuleerd als u het CD-deksel opent of het USB-apparaat verwijdert.

## Programma afspelen (CD, USB)

Deze functie stelt u in staat om tot 25 tracks te programmeren.

### ■ CD (CD-DA)

- 1 Druk in de stopmodus op [PLAY MENU].
- 2 Druk op [◀◀, ▶▶] om "Play Mode" te selecteren en druk vervolgens op [▶/||].
- 3 Druk op [◀◀, ▶▶] om "Program" te selecteren en druk vervolgens op [▶/||].
  - "[PGM]" wordt weergegeven.
- 4 Druk op de numerieke knoppen om de gewenste track te selecteren.
  - Herhaal deze stap om de overige tracks te programmeren.
- 5 Druk op [▶/||] om het afspelen te starten.

### ■ CD (MP3), USB

- 1 Druk in de stopmodus op [PLAY MENU].
- 2 Druk op [◀◀, ▶▶] om "Play Mode" te selecteren en druk vervolgens op [▶/||].
- 3 Druk op [◀◀, ▶▶] om "Program" te selecteren en druk vervolgens op [▶/||].
  - "[PGM]" wordt weergegeven.
- 4 Druk op [FOLDER -, +] om het gewenste album te selecteren.
- 5 Druk op de numerieke knoppen om de gewenste track te selecteren.
  - Voer stappen 4 tot 5 opnieuw uit om andere tracks te programmeren.
- 6 Druk op [▶/||] om het afspelen te starten.

#### Programma-modus annuleren

- ① Druk op [■] om het afspelen te stoppen en druk vervolgens op [PLAY MENU].
- ② Druk op [◀◀, ▶▶] om "Play Mode" te selecteren en druk vervolgens op [▶/||].
- ③ Druk op [◀◀, ▶▶] om "Off" te selecteren en druk vervolgens op [▶/||].
  - "[PGM]" verdwijnt.

#### Wissen van alle geprogrammeerde tracks

- ① Druk op [■] om het afspelen te stoppen.
  - "Resume" wordt weergegeven.
- ② Druk op [■] om de hervattingsmodus te annuleren.
- ③ Druk op [■].
  - "Delete All ?" wordt weergegeven.
- ④ Druk terwijl "Delete All ?" getoond wordt op [▶/||].



- Het programme geheugen wordt geannuleerd wanneer u de audiobron verandert, het toestel naar stand-by schakelt, het CD-deksel opent of het USB-apparaat verwijdert.

## A-B Repeat

Dit herhaalt het afspelen van het deel in een track waarnaar u wilt luisteren.

- 1 Druk tijdens het afspelen op [A-B ↺] op het startpunt van het gedeelte dat u wilt herhalen. Dit stelt het startpunt (A) in.
  - "[A-B ↺]" verschijnt op het display en "B" knippert.
- 2 Druk op [A-B ↺] op het eindpunt van het gedeelte dat u wilt herhalen. Dit zal het eindpunt (B) instellen en het afspelen zal herhaald worden tussen het start- en het eindpunt.

### ■ A-B repeat annuleren

Druk tijdens het afspelen van A-B repeat op [A-B ↺] of druk op [■] om het afspelen te stoppen en druk vervolgens opnieuw op [■].



- Als het afspelen na de instelling van startpunt (A) uitgevoerd wordt tot aan het einde van de track dan beweegt eindpunt (B) naar het einde van de track. Het is niet mogelijk een deel in te stellen dat meerdere tracks overlapt.
- Het selecteren van een andere track tijdens het afspelen van A-B repeat, zal A-B repeat annuleren.

# Luisteren naar DAB/DAB+

## Vorbereidingen

- De antenne uitschuiven. (→ 65)
- Schakel het toestel in.
- Druk herhaaldelijk op [DAB/FM] om "DAB" te selecteren.

## Bewaren van zenders

De eerste keer dat u de DAB-modus binnengaat, of als de zenderlijst leeg is, zal het toestel de volledige scan- en opslagprocedure van de zenders uitvoeren.

U kunt de volledige scanprocedure uitvoeren als er een nieuwe zender is of als een zender beschikbaar wordt.

- 1 Druk op [PLAY MENU].
- 2 Druk op [◀◀, ▶▶] om "Full scan" te selecteren en druk vervolgens op [▶/■] om het volledig scannen te starten.  
Druk om te wissen op [PLAY MENU].

## Onbeschikbare zenders uit de lijst verwijderen.

Dit toestel geeft de zenders die gesloten of niet langer beschikbaar zijn aan met een vraagteken voor de zendernaam. U kunt deze zenders uit de lijst met zenders verwijderen.

- 1 Druk op [PLAY MENU].
- 2 Druk op [◀◀, ▶▶] om "Prune" te selecteren en druk vervolgens op [▶/■].
- 3 Druk op [◀◀] om "Yes" te selecteren en druk vervolgens op [▶/■].  
Om te annuleren drukt u op [▶▶] om "No" te selecteren.

## Luisteren naar de bewaarde zenders

Druk op [◀◀] of [▶▶] om een zender te selecteren en druk vervolgens op [▶/■].



- "▼" duidt op de secundaire servicezender. Secundaire servicezenders staan altijd naast hun primaire zender in de zenderlijst.

## Presetten van DAB/DAB+-zenders

U kunt tot 30 DAB/DAB+ kanalen van te voren instellen.

- 1 Terwijl u naar een radio-uitzending luistert, drukt u minstens 2 seconden op de numerieke knop om het nummer van uw gewenste voorkeuzezender in te voeren.  
Om een nummer van 2 cijfers van het voorkeuzekanaal in te voeren  
Druk minstens 2 seconden op [≥10] en druk vervolgens op de numerieke knoppen om het nummer van 2 cijfers in te voeren.

## 2 Druk op [▶/■].



- Het station dat een kanaal bezet, wordt gewist als een ander station met preset in dat kanaal ingesteld wordt.

## Luisteren naar met preset ingestelde DAB/DAB+-zenders

Druk op de numerieke knoppen of [PRESET -, +] om de voorkeuzezender te selecteren en druk vervolgens op [▶/■].

## Handmatig afstemmen op 1 frequentieblok

U kunt handmatig afstemmen op 1 frequentieblok. Dit kan nuttig zijn als u de antenne aanpast voor de best mogelijk ontvangst en een bepaald frequentieblok scant voor het updaten van de zenderlijst.

- 1 Druk op [PLAY MENU].
- 2 Druk op [◀◀, ▶▶] om "Manual tune" te selecteren en druk vervolgens op [▶/■].
- 3 Druk op [◀◀, ▶▶] om het frequentieblok te selecteren dat in uw regio ontvangen kan worden en druk vervolgens op [▶/■].  
Het display toont de ontvangen signaalsterkte van het geselecteerde frequentieblok. Pas de antenne aan om de beste ontvangst te verkrijgen.

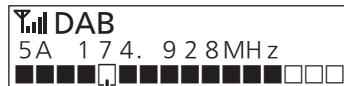

Drempelaanduiding

Regel de antenne zo dat de ontvangen signaalsterkte (dichte rechthoekjes) de drempelaanduiding overschrijden.

## Bekijken van beschikbare informatie

U kunt verschillende soorten informatie over de DAB-uitzending bekijken, zoals dynamische label-informatie (indien beschikbaar), signaalsterkte, type programma, naam ensemble, frequentie, bitsnelheid, DAB-variant, tijd en datum.

Druk herhaaldelijk op [DISPLAY] om de beschikbare informatie te bekijken.



# Naar de FM-radio luisteren

## Vorbereidingen

- De antenne uitschuiven. (→ 65)
- Schakel het toestel in.
- Druk herhaaldelijk op [DAB/FM] om "FM" te selecteren.

## Naar een zender luisteren

Druk op [**◀◀**] of [**▶▶**] om een frequentie aan te passen.

- Als u [**◀◀**] of [**▶▶**] ingedrukt houdt, zal het toestel automatisch naar een zender zoeken en het afstemmen stoppen om de ontvangst te starten als er een gevonden is.

## Voorkeuzezenders instellen

U kunt tot 30 FM-kanalen als voorkeuze instellen.

- 1 Terwijl u naar een radio-uitzending luistert, drukt u minstens 2 seconden op de numerieke knop om het nummer van uw gewenste voorkeuzezender in te voeren.

Om een nummer van 2 cijfers van het voorkeuzekanaal in te voeren

Druk minstens 2 seconden op [ $\geq 10$ ] en druk vervolgens op de numerieke knoppen om het nummer van 2 cijfers in te voeren.

- 2 Druk op [**▶/■**].



- Het station dat een kanaal bezet, wordt gewist als een ander station met preset in dat kanaal ingesteld wordt.

## Luisteren naar voorkeuzezenders

Druk op de numerieke knoppen of [PRESET -, +] om de voorkeuzezender te selecteren en druk vervolgens op [**▶/■**].

## Bekijken van beschikbare informatie

Dit toestel kan de tekstgegevens weergeven die verzonden worden door het radiogegevenssysteem (RDS) dat beschikbaar is in bepaalde gebieden, zoals radiotekst, programmadienst, programmatype en tijd.

Druk herhaaldelijk op [DISPLAY].



- RDS kan mogelijk niet beschikbaar zijn als de ontvangst slecht is.

# Extern muziekapparaat

U kunt via een extern muziekapparaat muziek afspelen.

## Vorbereidingen

- Schakel de equalizer (indien aanwezig) van het externe muziekapparaat uit om geluidsvervalsing te voorkomen.
- Verlaag het volume van het systeem voordat u het externe muziekapparaat aan- of afsluit.

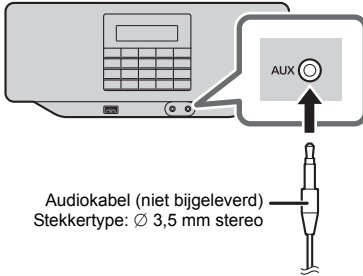

- 1 Sluit het externe muziekapparaat aan met gebruik van een (niet bijgeleverde) audiokabel.
- 2 Druk herhaaldelijk op [USB/AUX] om "AUX" te selecteren.
- 3 Speel de muziek van het externe muziekapparaat af.

## Het ingangsniveau aanpassen

- 1 Druk herhaaldelijk op [USB/AUX] om "AUX" te selecteren.
- 2 Druk op [MENU].
- 3 Druk op [◀◀, ▶▶] om "Input Level" te selecteren en druk vervolgens op [▶/||].
- 4 Druk op [◀◀, ▶▶] om "Normal" of "High" te selecteren en druk vervolgens op [▶/||].



- De fabrieksinstelling is "Normal".
- Selecteer "Normal" als het geluid vervormd wordt bij het ingangsniveau "High".
- Lees de gebruiksaanwijzing van het externe muziekapparaat voor details.

# Geluidsregeling

De volgende geluidseffecten kunnen toegevoegd worden aan de audio output.

## Bass

Druk op [BASS] om "Bass On" of "Bass Off" te selecteren.

## Equalizer

Druk herhaaldelijk op [PRESET EQ] om "Heavy" (zwaar), "Soft" (zacht), "Clear" (helder), "Vocal" (stem) of "Flat" (vlak/uit) te selecteren.

- "EQ" wordt weergegeven als iets anders dan "Flat" ingesteld is.



- Het instellen van de equalizer wanneer Clear mode dialog op "On" gezet is, zal de instelling van Clear-mode dialog op "Off" zetten.

## Clear mode dialog

- 1 Druk op [MENU].
- 2 Druk op [◀◀, ▶▶] om "Clear-Mode dialog" te selecteren en druk vervolgens op [▶/||].
- 3 Druk op [◀◀, ▶▶] om "On" of "Off" te selecteren en druk vervolgens op [▶/||].



- Door dit op "On" te zetten, zal Preset EQ naar "Flat" schakelen.

# Klok en Timer

## Instelling van de klok

Het betreft een 24-uurs klok.

De datum en tijd worden automatisch geüpdatet als de informatie ingesloten is in de DAB/DAB+ uitzending.

U kunt de datum en de tijd ook als volgt handmatig instellen.

- 1 Druk op [MENU].
- 2 Druk op [◀◀, ▶▶] om "Time" te selecteren en druk vervolgens op [▶/||].
- 3 Druk op [▶/||] om de instellingenmodus voor datum en tijd binnen te gaan.  
Druk om te wissen op [■].
- 4 Druk op [◀◀, ▶▶] en druk vervolgens op [▶/||] om de datum en de tijd in te stellen.



- Stel de klok regelmatig opnieuw in om diens nauwkeurigheid te handhaven.

## Slaaptimer

De slaaptimer kan het apparaat na het verstrijken van een ingestelde tijd uitschakelen.

Druk herhaaldelijk op [SLEEP] om de instelling te selecteren (in minuten).

"Off" (Annuleren) → "30 minutes" → "60 minutes"  
← "120 minutes" ← "90 minutes" ←



- "SLEEP" wordt weergegeven wanneer de slaaptimer ingesteld is.
- Door op [SLEEP] te drukken terwijl de slaaptimer ingesteld is, kunt u de resterende tijd checken.

## Afspeeltimer

Het toestel wordt op een gespecificeerde datum en tijd ingeschakeld en begint af te spelen.

### Vorbereidingen

- Sluit het netsnoer aan.
- Stel de klok in.
- Bereid de af te spelen audiobron voor.

- 1 Druk op [MENU].
- 2 Druk op [◀◀, ▶▶] om "Play Timer" te selecteren en druk vervolgens op [▶/||].

- 3 Druk op [▶/||] om de instellingenmodus voor de afspeeltimer binnen te gaan.
- 4 Druk op [◀◀, ▶▶] om "On" te selecteren en druk vervolgens op [▶/||].  
Om de timer uit te schakelen, selecteert u "Off".
- 5 Druk op [◀◀, ▶▶] om de instelling te kiezen en druk vervolgens op [▶/||].

"Repetition"  
(Herhaling)

Druk op [◀◀, ▶▶] om herhaalopties te selecteren en druk vervolgens op [▶/||].  
"Once": Speelt slechts één keer af op de gespecificeerde tijd.  
"Everyday": Speelt iedere dag af op de gespecificeerde tijd.  
"Day of Week": Speelt af op de gespecificeerde tijd van de gespecificeerde dag(en) van de week.  
"Set Date": Speelt af op de gespecificeerde datum en tijd.  
De datum kan tot de laatste dag van de volgende maand ingesteld worden.

"Start/End Time"  
(Start/Einde tijd)

Druk op [◀◀, ▶▶] en druk vervolgens op [▶/||] om de starttijd en de eindtijd in te stellen.

"Play Source"  
(Afspeelbron)

Druk op [◀◀, ▶▶] om de audiobron\* te selecteren en druk vervolgens op [▶/||].  
• Het geluid van de huidige bron wordt uitgezet tijdens deze instelling.  
• Als "FM" of "DAB" geselecteerd is, druk dan op [◀◀, ▶▶] om de laatste zender waar u naar luisterde of een voorkeuzezender te selecteren en druk op [▶/||].

\* "FM", "DAB", "CD", "USB" en "AUX" kunnen als audiobron ingesteld worden.

- 6 Druk op [⏻/|] om het toestel op de stand-by-modus te zetten.

- [⏻] wordt weergegeven.



- De timer werkt niet wanneer het toestel op batterijen werkt.
- De timer start op een laag volume dat geleidelijk verhoogd wordt tot het laatste volumeniveau dat het toestel had voordat het op stand-by gezet werd.
- [⏻] knippert tijdens timer afspelen.
- Alleen de volgende knopbedieningen zijn beschikbaar tijdens afspelen dat met de timer gestart werd.  
[VOLUME -, +]: Regelt het volume  
[■]: Stopt afspelen (CD/USB)  
[⏻/|]: Stopt afspelen en schakelt het toestel op stand-by

## Overige

### Dimmer

Dit dimt de achtergrondverlichting.

- 1 Druk op [MENU].
- 2 Druk op [◀◀, ▶▶] om "Dimmer" te selecteren en druk vervolgens op [▶/■].
- 3 Druk op [◀◀, ▶▶] om "Off", "Dimmer 1" of "Dimmer 2" te selecteren en druk vervolgens op [▶/■].

Off: Achtergrondverlichting is helder.

Dimmer 1: Dimt de achtergrondverlichting.

Dimmer 2: Dimt de achtergrondverlichting verder.

### Achtergrondverlichting

Dit stelt de time-out van de achtergrondverlichting in.

- 1 Druk op [MENU].
- 2 Druk op [◀◀, ▶▶] om "Backlight" te selecteren en druk vervolgens op [▶/■].
- 3 Druk op [◀◀, ▶▶] om "On" of "10 sec" te selecteren en druk vervolgens op [▶/■].

On: De achtergrondverlichting is altijd ingeschakeld.

10 sec: De achtergrondverlichting wordt na 10 seconden inactiviteit uitgeschakeld.

### Automatische power off-functie

Dit toestel zal als fabrieksinstelling automatisch op de stand-by-modus gaan staan als er geen geluid is en het gedurende ongeveer 20 minuten niet gebruikt wordt.

#### Om deze functie te annuleren

- 1 Druk op [MENU].
- 2 Druk op [◀◀, ▶▶] om "Auto Power Off" te selecteren en druk vervolgens op [▶/■].
- 3 Druk op [◀◀, ▶▶] om "Off" te selecteren en druk vervolgens op [▶/■].



- Om de functie in te schakelen, selecteert u "On" in stap 3.
- Deze instelling kan niet gekozen worden als radio de bron is.

# Verhelpen van ongemakken

Voer eerst de onderstaande controles uit voordat u het apparaat laat repareren. Als u twijfelt aan het resultaat van enkele controles, of als de oplossingen die door de volgende gids worden voorgesteld het probleem niet verhelpen, neem dan contact op met uw verkoper voor advies.

## Alle instellingen opnieuw op de fabrieksinstellingen zetten

- ① Druk op [MENU].
- ② Druk op [◀◀, ▶▶] om "System Reset" te selecteren en druk vervolgens op [▶/||].
- ③ Druk op [◀◀, ▶▶] om "Yes" te selecteren en druk vervolgens op [▶/||].  
Selecteer "No" om te wissen.



- De instellingen worden weer op de fabrieksinstellingen gezet. U dient de instellingen weer in te stellen.

## Algemeen

### Het geluid is vervormd of er is geen geluid.

- Regel het volume.
- Er bevindt zich een netsnoer of fluorescent licht vlakbij de snoeren. Houd andere apparatuur en snoeren verwijderd van de kabels.

### De huidige datum en tijd worden niet weergegeven (tijdens stand-by)

- Werkt het toestel op batterijen? Zo ja, sluit dan het netsnoer aan.
- Zet de achtergrondverlichting op "On". (→ 76)

### Kan het toestel niet inschakelen.

- Als het toestel op batterijstroom gebruikt wordt, is de batterijstroom laag. Sluit het toestel aan op het netsnoer en controleer of u het toestel kunt inschakelen.
- Wanneer het toestel door een netsnoer gevoed wordt, controleer dan de aansluiting van het netsnoer.

### Het toestel werkt niet.

- Een van de beveiligingen van het toestel kan in werking zijn getreden.
  - ① Druk op [⏻/|] om het toestel op stand-by te zetten.
    - Als het toestel niet uitgeschakeld wordt, verwijder dan de batterijen en sluit het netsnoer af van het stopcontact. Plaats na ongeveer 30 seconden de batterijen of sluit het netsnoer weer aan op het stopcontact. Wacht dan ongeveer 10 seconden.
  - ② Druk op [⏻/|] om het toestel in te schakelen.  
Als het toestel nog steeds niet bediend kan worden, raadpleeg dan de verkoper.

## Disc

### Onjuiste weergave of het afspelen start niet.

- Zorg ervoor dat de disc compatibel is met dit toestel. (→ 79)
- Er zit vocht op de lens. Wacht ongeveer 2-3 uur en probeer het weer opnieuw.

## USB

### De USB-drive of diens inhoud kan niet gelezen worden.

- Het formaat van de USB-drive, of van diens inhoud is/ zijn niet compatibel met het apparaat (→ 79).
- De USB-hoofdfunctie van dit product werkt misschien niet met bepaalde USB-toestellen.

### Afspelen start niet als op [▶/||] gedrukt wordt.

- Sluit het USB-toestel af en weer aan. Schakel als alternatief het apparaat uit en weer in.

### Langzame werking van het USB-apparaat.

- Een groot bestandsformaat of een USB-apparaat met een groot geheugen vereisen een langere leestijd.

## Radio

### DAB/DAB+-ontvangst is gering.

- Houd de antenne verwijderd van de computers, televisies en andere kabels en snoeren.
- breng het toestel naar een andere plaats en voer opnieuw volledig scannen uit.

### Als er tijdens de FM-ontvangst teveel ruis is.

- Als er overmatige ruis in de FM-stereo-uitzending is, kan het probleem verholpen worden door de effecten voor de geluidsregeling uit te schakelen (→ 74).

### Tijdens het luisteren naar een radio-uitzending is de ontvangst statisch of met ruis.

- Controleer en regel de antenne.
- Probeer een bepaalde afstand tussen de antenne en de voedingskabel te handhaven.
- Schakel de TV of andere audiospelers uit of scheidt ze van dit toestel.
- Houd dit toestel op afstand van mobiele telefoons als er interferentie is.
- Er kan ruis gehoord worden wanneer de batterijstroom laag is. Sluit het netsnoer aan of vervang de batterijen.

### Het koppelen kan niet uitgevoerd worden.

- Controleer de toestand van het Bluetooth®-apparaat.
- Het apparaat bevindt zich buiten het communicatiebereik van 10 m. Plaats het apparaat dichterbij het systeem.

### Het apparaat kan niet aangesloten worden.

- Het koppelen van het apparaat had geen succes. Voer het koppelen opnieuw uit.
- Het gekoppelde apparaat is vervangen. Voer het koppelen opnieuw uit.
- Het kan zijn dat dit toestel op een ander apparaat aangesloten is. Sluit het andere apparaat af en probeer het apparaat opnieuw aan te sluiten.
- Schakel het toestel uit en weer in.

### Het apparaat is aangesloten maar er komt geen audio uit het systeem.

- Voor sommige ingebouwde Bluetooth®-apparaten dient u de audio-uitgang met de hand op "RX-D70BT" te zetten. Lees voor details de handleiding van het apparaat.

### Het geluid afkomstig van het apparaat wordt onderbroken.

- Het apparaat bevindt zich buiten het communicatiebereik van 10 m. Plaats het apparaat dichterbij het systeem.
- Verwijder ieder obstakel tussen het systeem en het apparaat.
- Andere apparaten die van de 2,4 GHz-frequentieband gebruik maken (draadloze router, magnetronoven, draadloze telefoons, enz.) veroorzaken interferentie. Breng het -apparaat dichterbij het systeem en op grotere afstand van andere apparaten.

### De volgende berichten kunnen op het display van het toestel verschijnen.

---

#### "Error"

- Incorrecte handeling uitgevoerd. Lees de instructies en probeer het opnieuw.

---

#### "Linking"

- Dit systeem probeert verbinding te maken met het laatst verbonden Bluetooth®-apparaat als "BLUETOOTH" geselecteerd is.

---

#### "No DAB Station"

- Geen DAB-zender beschikbaar.
- Controleer de antenne.
- Breng het toestel naar een andere plaats en voer opnieuw volledig scannen uit.

---

#### "No Device"

- De USB is niet correct naar binnen gestoken. Lees de instructies en probeer het opnieuw (→ 67).

---

#### "No Disc"

- Plaats de af te spelen disc (→ 67).

---

#### "No Play"

- Bestudeer de inhoud. U kunt alleen het ondersteunde formaat afspelen. (→ 80)

---

#### "Preset Empty"

- Er zijn geen voorkeuze FM-zenders die geselecteerd kunnen worden. Stel enkele kanalen in met preset. (→ 73)

---

#### "Program Full"

- Het aantal geprogrammeerde tracks is meer dan 25.

---

#### "Reading"

- Het toestel controleert de informatie van de "CD"/"USB". Nadat deze weergave verdwenen is kunt u de bediening starten.

---

#### "Service not available"

- Geen DAB-ontvangst.

# Zorg voor apparaat en media Afspeelbare media

Trek de netstekker uit het netstopcontact alvorens onderhoud uit te voeren.

## ■ Reinig dit apparaat met een zachte, droge doek

- Als het toestel erg vuil is, wring dan een met water nat gemaakte doek goed uit en veeg het vuil weg. Neem het toestel vervolgens met een droge doek af.
- Gebruik nooit alcohol, verfveldunner of benzine om dit apparaat te reinigen.
- Voordat u chemisch behandelde doekjes gebruikt, dient u de instructies van het doekje zorgvuldig te lezen.

## ■ Onderhoud van de lens

- Reinig de lens regelmatig om een slechte werking ervan te voorkomen. Gebruik een luchtblazer om het stof te verwijderen en een katoenen lap als de lens bijzonder vuil is.
- U kunt geen lensreiniger van het type voor CD's gebruiken.
- Laat het CD-deksel niet lange tijd geopend. De lens kan dan vuil worden.
- Raak de lens niet met uw vingers aan.

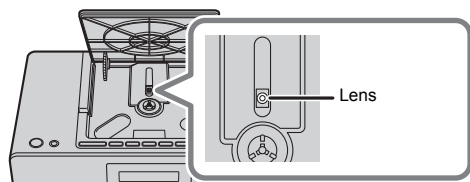

## ■ Disks reinigen

WEL DOEN



NIET DOEN



Neem de disk vast aan de randen om per ongeluk krassen of vingerafdrukken op de disk te voorkomen.

## ■ Voorzorgsmaatregelen bij het hanteren van disks

- Neem de disk vast aan de randen om per ongeluk krassen of vingerafdrukken op de disk te voorkomen.
- Plak geen etiketten of stickers op de disks.
- Gebruik geen reinigingssprays voor LP's, benzine, verdunners, vloeistoffen ter voorkoming van statische elektriciteit of welke andere oplosmiddelen ook.
- Gebruik niet de volgende disks:
  - Disks met zichtbaar kleefmiddel van verwijderde stickers of etiketten (gehuurde disks, enz.).
  - Disks die erg krom getrokken of gebarsten zijn.
  - Onregelmatig gevormde disks, zoals in de vorm van een hart.

## ■ Weggoien of verhuizen van dit toestel

Het toestel kan de informatie van de gebruikersinstellingen behouden. Als u dit toestel wegdoet, of omdat u het weggooit of omdat u het aan iemand anders geeft, volg dan de procedure om alle instellingen weer op de fabrieksinstellingen te zetten en de gebruikerinstellingen te wissen.

(→ 77, "Alle instellingen opnieuw op de fabrieksinstellingen zetten")

## Compatibele CD

- Een disc met het CD-logo.



- Dit toestel kan discs afspelen die conform het CD-DA formaat zijn.
- Dit systeem kan CD-R/RW afspelen met inhoud in CD-DA of MP3-formaat.
- Het toestel is misschien niet in staat bepaalde discs af te spelen, al naargelang de opnameomstandigheden.
- Finaliseer de disc vóór het afspelen op het apparaat waarmee hij opgenomen is.
- Als de disk zowel MP3 als gewone audiogegevens (CD-DA) bevat, speelt het apparaat het type af dat op het binnenste deel van de disk opgenomen is.
- Dit apparaat kan geen bestanden afspelen die opgenomen zijn met gebruik van packet write.
- De disc moet conform ISO9660 niveau 1 of 2 zijn (behalve voor vergrote formaten).



- Er zijn CD-R/RW's die door de conditie van de opname niet kunnen worden afgespeeld.
- MP3-bestanden zijn gedefinieerd als tracks en mappen zijn gedefinieerd als albums.
- Dit systeem geeft toegang tot maximaal:
  - CD-DA: 99 tracks
  - MP3: 999 tracks, 99 albums (met inbegrip van rootmap)
- Opnames worden niet noodzakelijk afgespeeld in de volgorde waarin u ze hebt opgenomen.

## Compatibele USB-apparatuur

- Dit apparaat garandeert niet dat alle USB-apparaten aangesloten kunnen worden.
- FAT12, FAT16 en FAT32 bestandssystemen worden ondersteund.
- Dit toestel ondersteunt USB 2.0 Full Speed.
- USB-toestellen met een opslagcapaciteit van meer dan 32 GB kunnen onder bepaalde omstandigheden niet werken.
- Ondersteund formaat: Bestanden met extensie ".mp3".
- Afhankelijk van hoe u de bestanden creëert, kan het zijn dat ze niet in de door u genummerde volgorde afgespeeld worden, of dat ze geheel niet afgespeeld worden.



- Bestanden zijn gedefinieerd als tracks en mappen zijn gedefinieerd als albums.
- Dit systeem kan zich toegang verschaffen tot: 999 tracks (MP3) en 99 albums (met inbegrip van de hoofdmap).
- Dit toestel geeft het aantal albums (mappen) weer waarin MP3-bestanden opgeslagen zijn die afgespeeld kunnen worden.

# Specificaties

## ■ ALGEMEEN

Stroomverbruik	14 W
Stroomverbruik tijdens de stand-by-modus	Ong. 0,9 W
Stroomtoevoer	
Netvoedingsnoer	AC 220 V tot 240 V, 50 Hz
Batterij	DC 9 V (6 × R20/LR20)

## Afmetingen (B×H×D)

310 mm×128 mm×205 mm

## Massa

Zonder batterijen Ong. 2,3 kg

Met batterijen Ong. 3,1 kg

Bereik bedrijfstemperatuur 0 °C tot +40 °C

Bereik bedrijfstvochtigheid 35% tot 80% RH (geen condens)

## ■ VERSTERKER

### Uitgangsvermogen

#### RMS uitgangsvermogen

Voorkanaal (beide kanalen aangedreven)

2 W per kanaal (6 Ω), 1 kHz, 10% THD

Totale RMS power 4 W

## ■ TUNER

Preset geheugen FM 30 zenders

### Frequentiemodulatie (FM)

#### Frequentiebereik

87,50 MHz tot 108,00 MHz (50 kHz stap)

## ■ DAB

DAB-geheugens 30 kan.

### Frequentieband (golflengte)

Band III 5A tot 13F

(174,928 MHz tot 239,200 MHz)

### Gevoeligheid \*BER 4x10<sup>-4</sup>

Min. Vereisten -98 dBm

## ■ DISK

### Afgespeelde disk (8 cm of 12 cm)

CD, CD-R/RW (CD-DA, MP3\*1)

Bemonsteringsfrequentie 44,1/48 kHz

### Pick up

Golflengte 790 nm (CD)

## ■ LUIDSPREKERS

Luidsprekereenhe(i)d(en)

Volledig bereik 8 cm kegel type×2

## ■ AANSLUITINGEN

### USB-poort

Stroom USB-poort DC OUT 5 V 500 mA

USB-standaard USB 2.0 full speed

Mediabestand-formaatondersteuning MP3\*1 (\*.mp3)

### Formaat audio-ondersteuning

#### MP3\*1

Bemonsteringsfrequentie 44,1/48 kHz

Woordlengte audio 16 bits/24 bits

Kanaaltelling 2 kan.

### USB-inrichting bestandsysteem

FAT12, FAT16, FAT32

Hoofdtelefoon-set Stereo, 3,5 mm-aansluiting

AUX IN Stereo, 3,5 mm-aansluiting

## ■ Bluetooth®

Versie Bluetooth® Ver.4.2

Klasse Klasse 2

Ondersteunde profielen A2DP

Frequentieband 2,4 GHz-band FH-SS

Bedieningsafstand 10 m Zichtlijn

Ondersteunde codec SBC

Bedrijfsfrequentie 2402 MHz tot 2480 MHz

Maximum stroom (e.i.r.p.) 9,6 dBm

## ■ Levensduur van de batterijen

(Werkt met 80 mW output)

Stroombron	Mangaanbatterij R20	Alkalinebatterij LR20
CD	Ong. 5 uur	Ong. 8 uur
FM/DAB, Bluetooth®, USB, AUX	Ong. 6 uur	Ong. 9 uur



- De specificaties zijn zonder voorgaande kennisgeving aan wijzigingen onderhevig.
- Gewicht en afmetingen zijn bij benadering.
- De totale harmonische vervorming werd door een digitale spectrumanalysator gemeten.
- De levensduur van de batterij kan anders zijn, afhankelijk van de gebruiksomstandigheden.

\*1: MPEG-1 Layer 3, MPEG-2 Layer 3



# Licentie

Het Bluetooth® woordmerk en logo's zijn gedeponeerde handelsmerken die het bezit zijn van Bluetooth SIG, Inc. en ieder gebruik van dergelijke merken door Panasonic Corporation vindt plaats onder licentie. Andere handelsmerken en handelsnamen zijn die van de respectievelijke eigenaren.

## Conformiteitsverklaring (DoC)

"Panasonic Corporation" verklaart hierbij dat dit product conform de essentiële eisen en andere relevante bepalingen van Richtlijn 2014/53/EU is.

Klanten kunnen een kopie van de originele DoC voor onze RE-producten downloaden vanaf onze DoC-server:  
<http://www.ptc.panasonic.eu>

Neem contact op met de bevoegde vertegenwoordiger:  
Panasonic Marketing Europe GmbH, Panasonic Testing Centre,  
Winsbergring 15, 22525 Hamburg, Duitsland

Type draadloos	Bedrijfsfrequentie	Maximum stroom (dBm e.i.r.p.)
Bluetooth®	2402-2480 MHz	9,6 dBm

### Het ontdoen van oude apparatuur en batterijen. Enkel voor de Europese Unie en landen met recycle systemen.



Deze symbolen op de producten, verpakkingen en/of begeleidende documenten betekenen dat gebruikte elektrische en elektronische producten en batterijen niet samen mogen worden weggegooid met de rest van het huishoudelijk afval. Voor een juiste verwerking, hergebruik en recycling van oude producten en batterijen, gelieve deze in te leveren bij de

desbetreffende inleverpunten in overeenstemming met uw nationale wetgeving.

Door ze op de juiste wijze weg te gooien, helpt u mee met het besparen van kostbare hulpbronnen en voorkomt u potentiële negatieve effecten op de volksgezondheid en het milieu.

Voor meer informatie over inzameling en recycling kunt u contact opnemen met uw plaatselijke gemeente.

Afhankelijk van uw nationale wetgeving kunnen er boetes worden opgelegd bij het onjuist weggooien van dit soort afval.



#### Let op: het batterij symbool (Onderstaand symbool).

Dit symbool kan in combinatie met een chemisch symbool gebruikt worden. In dit geval volstaan de eisen, die zijn vastgesteld in de richtlijnen van de desbetreffende chemische stof.

# Säkerhetsåtgärder

## VARNING

### Enhet

- För att minska risken för brand, elstöt eller produktskada,
  - Utsätt inte enheten för regn, fukt, droppar eller stänk.
  - Placera inte några föremål med vätska, till exempel vaser, på enheten.
  - Använd rekommenderade tillbehör.
  - Avlägsna inte skyddslock.
  - Försök inte att reparera själv. Kontakta kvalificerade fackmän för service.
  - Låt inte metallföremål falla inuti enheten.
  - Placera inga tunga föremål ovanpå.

### Nätsladd

- För att minska risken för brand, elstöt eller produktskada,
  - Kontrollera att spänningen motsvarar den som står tryckt på apparaten.
  - Sätt i elkontakten helt i elnätet.
  - Dra eller böj inte och placera inga tunga föremål på sladden.
  - Hantera inte kontakten med fuktiga händer.
  - Håll i själva kontakten när du ska lossa den ur elnätet.
  - Använd inte stickkontakter eller eluttag som är skadade.
- Strömkontakten är bortkopplingsanordning. Installera enheten så att strömkontakten genast kan kopplas bort från vägguttaget.

## FÖRSIKTIGHET

### Enhet

- Den här enheten använder laser. Användning av kontroller eller justeringar eller utförande av procedurer andra än de som specificeras i bruksanvisningen kan leda till exponering för farlig strålning.
- Ställ inga föremål med öppen låga, så som ett tänd stearinljus, ovanpå enheten.
- Den här enheten kan ta emot radiostörningar orsakade av mobiltelefoner under användning. Om sådana störningar uppstår, öka avståndet mellan enheten och mobiltelefonen.
- Denna enhet är avsedd för användning på platser med moderat klimat.
- Var försiktig när du justerar antennen eller hanterar apparaten; håll alltid antennen borta från ditt ansikte för att undvika skada.

### Placering

- Placera den här enheten på en jämn yta.
- För att minska risken för brand, elstöt eller produktskada,
  - Installera eller placera den inte i en bokhylla, inbyggt skåp eller annat begränsat utrymme. Se till att luftcirkulationen är tillräcklig kring enheten.
  - Se till att enhetens ventilationsöppningar inte är förtäppta av tidningar, bordsdukar, gardiner eller liknande föremål.
  - Utsätt inte enheten för direkt solljus, hög temperatur eller fuktighet och alltför mycket vibrationer.
  - Installera eller placera inte den här apparaten i ovanliga positioner, som med baksidan uppåt.

### Batteri

- Fara för explosion förekommer, om batteriet placeras felaktigt. Byt endast ut mot den typ som tillverkaren rekommenderar.
- Misshandling av batterierna kan orsaka att elektrolytvätska läcker ut och leda till brand.
  - Ta ur batterierna om du inte tänker använda apparaten under en längre tid. Förvara den på en sval eller mörk plats.
  - Får inte värmas upp eller utsättas för lågor.
  - Lämna inte batteriet (ierna) i en bil som står i direkt solljus någon längre tid med dörrar och fönster stängda.
  - Får inte tas isär eller kortslutas.
  - Ladda inte om alkaliska eller manganbatterier.
  - Använd inte batterier vars skyddshölje har dragits av.
- Blanda inte gamla och nya batterier.
- Använd inte olika batterityper samtidigt.
- När du kasserar batterierna, kontakta lokala myndigheter eller din återförsäljare och fråga om rätt avfallsstation.

## Om beskrivningarna i bruksanvisningen

- Sidor som hänvisas till anges som "→ ○○".

## Tillbehör

Kontrollera och pricka av de medföljande tillbehören innan du använder stereon.

- 1 Nätkabel

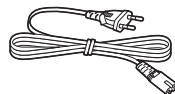



- Använd inte nätkabeln tillsammans med annan utrustning.

## Innehållsförteckning

Säkerhetsåtgärder .....	82
Tillbehör .....	83
Referensguide till fjärrkontrollen .....	84
Strömkällor .....	86
Apparat på eller i standbyläge .....	87
Att sätta i medium .....	87
Bluetooth®-funktioner .....	88
Om Bluetooth® .....	89
Medieuppspelningskontroller .....	89
Att lyssna på DAB/DAB+ .....	92
Att lyssna på FM-radio .....	93
Extern musikspelare .....	94
Ljudjustering .....	94
Klocka och timer .....	95
Övrigt .....	96
Felsökning .....	97
Underhåll och rengöring .....	99
Spelbara media .....	99
Specifikationer .....	100
Licens .....	101

Symbolerna på den här produkten (inklusive tillbehören) har följande betydelse:

- ~ Växelström
- == DC
-  Klass II-utrustning (Produkten är konstruerad med dubbel isolering.)
- I På
-  Standby

Exponering för radiofrekvenser (RF):

Den här produkten följer RF-exponeringsgränserna i RE-direktivet (radioutrustningsdirektivet) när den används minst 20 cm från kroppen.

# Referensguide till fjärrkontrollen

## Ovansidan

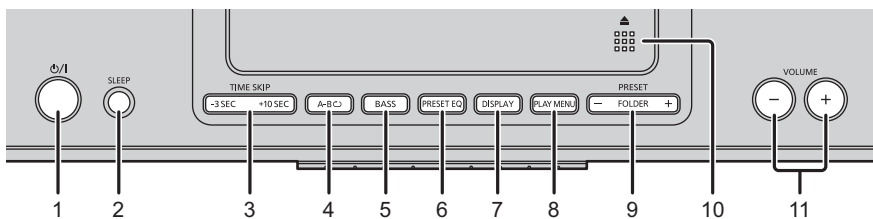

## Framsida

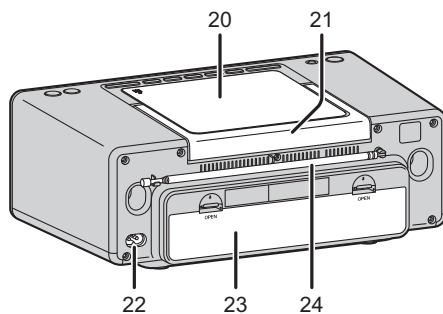
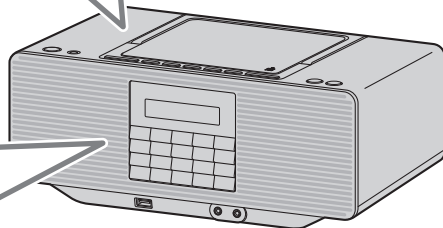
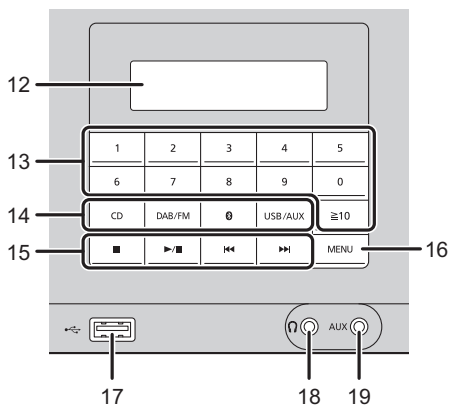

- 1 **Standby-/på-knapp (⏻/⏻)**  
Tryck på knappen för att ställa apparaten i beredskapsläge då den är på, eller tvärtom. Apparaten förbrukar en aning ström även när den står i beredskapsläge.
- 2 Ställer in insomningstimern
- 3 Flyttar uppspelningspositionen bakåt 3 sekunder eller framåt 10 sekunder.
- 4 Ställer in A-B-repetition
- 5 Väljer BASS
- 6 Väljer PRESET EQ
- 7 Ändrar informationen som visas
- 8 Väljer ett menyalternativ för uppspelning
- 9 Väljer ett album (en mapp) en dab- eller en fm-snabbvalsstation
- 10 Öppnar/stänger cd-luckan
- 11 Justerar volymen (0 (min) till 50 (max))
- 12 Display
  - Vid inköpstillfället är "Equalizer" (→ 94) inställd på "Heavy", så "EQ" visas.
- 13 Väljer siffror
  - För att välja ett 2-siffrigt tal  
Till exempel: 16: [≧10] → [1] → [6]
  - För att välja ett 3-siffrigt tal  
Till exempel: 124: [≧10] → [≧10] → [1] → [2] → [4]
- 14 Väljer ljudkälla  
[CD]: "CD"  
[DAB/FM]: "DAB" ↔ "FM"  
[📶]: "BLUETOOTH"  
[USB/AUX]: "USB" ↔ "AUX"
- 15 Grundläggande knappar för uppspelningskontroll
  - Så här navigerar du i menyn  
Tryck på [◀◀] eller [▶▶] för att välja ett alternativ.  
Tryck på [▶/||] för att bekräfta.  
Tryck på [■] för att gå tillbaka eller avbryta.
- 16 Öppnar inställningsmenyn
- 17 USB-port (→ 87)
- 18 Hörlursuttag (🔌)  
Kontakttyp: ∅ 3,5 mm stereo (medföljer inte)  
Ett överdrivet högt ljudtryck från hörlurar kan orsaka hörselskador.  
Om man lyssnar på högsta volym under långa perioder kan man skada öronen.

- 19 AUX jack (→ 94)
- 20 Cd-lucka
- 21 Handtag
- 22 AC IN-uttag (→ 86)
- 23 Batterifack (→ 86)
- 24 Antenn (DAB/FM)  
Dra ut antennen, justera längden, vinkeln och riktningen på den för att få bästa möjliga mottagning.

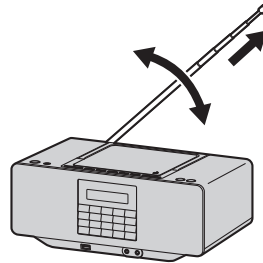

Indikator för signalstyrka



- Produktens identifikationsmärkning sitter på enhetens undersida.

# Strömkällor

## Använda ett vägguttag

Sätt i nätsladden ordentligt i apparaten och i vägguttaget.

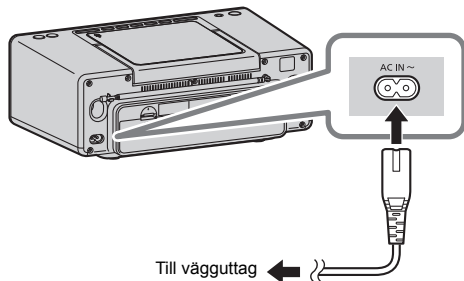

- Använd endast den medföljande AC-kabeln.
- Apparaten visar tid och datum i standbyläge (endast när apparaten får ström via elnätet).

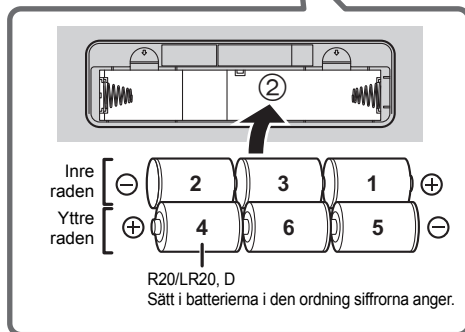
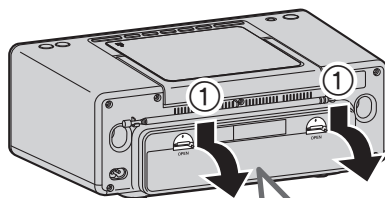

## Använda batterier (medföljer inte)

Den här apparaten använder batterier som strömkälla när du drar ur nätsladden.

Använd alkaliska batterier eller manganbatterier.

**Dra ur nätsladden ur apparaten för att använda den på batteri.**

Sätt i batterierna så att polerna (+ och -) stämmer med de i apparaten.

## Ta ur batterierna

När du tar ur den inre raden batterier, trycker du på änden med “-”-polen på det tredje batteriet så att dess “+”-pol skjuter ut och gör det lättare att ta bort batterierna.

## Batteriindikator

Batteriindikatorn visar batterinivåerna.

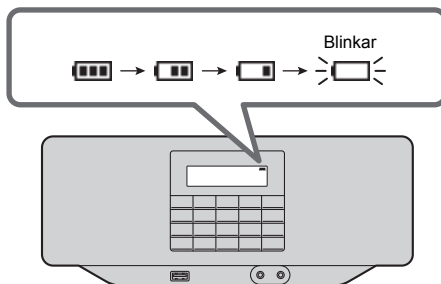

- När batteriindikatorn “” börjar blinka, byter du ut alla 6 batterier.
- Byt inte strömkälla från elnät till batteri, eller vice versa, när apparaten är på. Tryck på [ON/OFF] för att sätta enheten i standbyläge innan du byter strömkälla.

## Apparat på eller i standbyläge

Tryck på [⏻/⏪] för att sätta på apparaten.

- Första gången du sätter på apparaten kommer den att vara i cd-läge. Från och med nästa gång, kommer den att starta med den senast spelade ljudkällan.

Tryck på [⏻/⏪] igen för att sätta apparaten i standbyläge.

- Apparaten stängs inte av helt även om den är i standbyläge. För att spara ström rekommenderar vi att dra ur elkontakten ur vägguttaget eller ta ur batterierna, om du inte kommer att använda apparaten under en längre tid. Apparaten förbrukar en liten mängd ström även när den är i standbyläge. (→ 100)

## Att sätta i medium

### ■ Att sätta i en CD

- När du öppnar cd-luckan, ska handtaget vara nedfällt.



Tryck här.

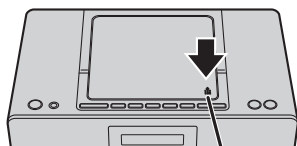
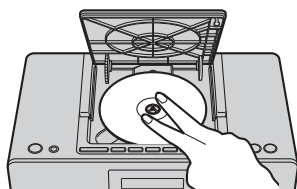

Tryck här.



- Se till att cd:n stoppats när du ska ta ur den.

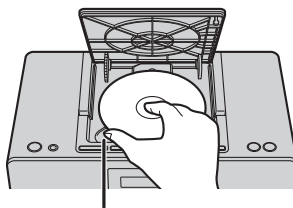

Sätt ena tummen i fördjupningen.

### ■ Att ansluta en USB-enhet

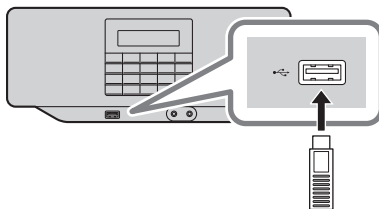

- Sätt i USB-enheten direkt. Använd inte någon USB-förlängningskabel.
- Koppla ur USB-enheten när du är färdig.
- Välj en annan källa än "USB" innan du drar ur usb-enheten.

# Bluetooth®-funktioner

Du kan lyssna på ljudet från Bluetooth®-ljudenheten trådlöst på den här enheten.









- Se bruksanvisningen till Bluetooth®-enheten för ytterligare information.

## Anslut via Bluetooth®-menyn

### Förberedelser

- Sätt på Bluetooth®-funktionen på utrustningen och placera den i närheten av den här enheten.

### ■ Parkoppling med Bluetooth®-enheter

- 1 Tryck på [  ] för att välja "BLUETOOTH".
  - Om "Pairing" visas på displayen, gå till steg 5.
- 2 Tryck på [PLAY MENU].
- 3 Tryck på [ ,  ] för att välja "Pairing?" och tryck sedan på [  /  ].
- 4 Tryck på [ ,  ] för att välja "Yes" och tryck sedan på [  /  ].
- 5 Välj "RX-D70BT" i Bluetooth®-enhetens Bluetooth®-meny.
  - MAC-adressen (en alfanumerisk sträng som är unik för varje apparat) kan visas innan "RX-D70BT" visas.
  - "Connected" visas på displayen.
- 6 Starta uppspelningen på Bluetooth®-enheten.







### ■ Ansluta en parkopplad Bluetooth®-enhet

- 1 Tryck på [  ] för att välja "BLUETOOTH".
  - "Ready" visas på displayen.
- 2 Välj "RX-D70BT" från Bluetooth®-enhetens Bluetooth®-meny.
  - "Connected" visas på displayen.
- 3 Starta uppspelningen på Bluetooth®-enheten.



- Om du uppmanas att ange ett lösenord, skriv in "0000" eller "1234".
- Du kan registrera upp till 8 enheter med den här enheten. Om en 9:e enhet parkopplas, kommer den enhet som inte använts under längst tid att ersättas.
- Den här apparaten kan endast anslutas till en anordning åt gången.
- När "BLUETOOTH" valts som källa, kommer den här apparaten automatiskt försöka ansluta till den Bluetooth®-enhet som var senast ansluten. ("Linking" visas på displayen under den här processen.) Försök att skapa en anslutning igen om anslutningsförsöket misslyckas.

## Att koppla från en Bluetooth®-enhet

- 1 Medan en Bluetooth®-enhet är ansluten:  
Tryck på [PLAY MENU] för att välja "Disconnect?" och tryck sedan på [  /  ].
- 2 Tryck på [ ,  ] för att välja "Yes" och tryck sedan på [  /  ].



- Du kan också koppla från Bluetooth®-enheten genom att trycka på och hålla kvar [  ].
- Bluetooth®-enheten kommer att kopplas bort om en annan ljudkälla (t.ex., "CD") väljs.



# Om Bluetooth®

**Panasonic har inget ansvar för data och/eller information som komprometteras under en trådlös sändning.**

## ■ Frekvensområde som används

- Det här systemet använder 2,4 GHz-frekvensbandet.

## ■ Certifiering av denna enhet

- Det här systemet uppfyller frekvensrestriktioner och har fått en certifiering som grundar sig på frekvenslagar. Därför behövs inget tillstånd för trådlös överföring.
- Handlingarna nedan är straffbara i vissa länder:
  - Att ta isär eller modifiera systemet.
  - Avlägsna specifikationsindikeringar.

## ■ Användningsrestriktioner

- Trådlös överföring och/eller användning med alla Bluetooth®-utrustade enheter garanteras inte.
- Alla enheter måste följa standarderna som Bluetooth SIG, Inc. fastställt.
- Beroende på en utrustnings specifikationer och inställningar, kanske det inte går att ansluta eller vissa åtgärder kan vara annorlunda.
- Det här systemet stöder Bluetooth® säkerhetsfunktioner. Men beroende på den operativa miljön och/eller inställningarna, kanske den här säkerheten inte är tillräcklig. Var försiktig när du sänder data trådlöst till det här systemet.
- Det här systemet kan inte sända data till en Bluetooth®-utrustning.

## ■ Användningsområde

- Använd den här enheten på ett maximalt avstånd om 10 m. Avståndet kan minska beroende på miljön, hinder eller störningar.

## ■ Störningar från andra utrustningar

- Det här systemet kanske inte fungerar som det ska, och problem som oljud och hopp i ljudet kan uppstå på grund av störningar i radiovågorna om det här systemet är placerat för nära andra Bluetooth®-enheter eller enheter som använder 2,4 GHz-bandet.
- Det här systemet kanske inte fungerar som det ska om radiovågorna från en närliggande radiostation etc., är för starka.

## ■ Avsedd användning

- Det här systemet är endast avsett för normalt, allmänt bruk.
- Använd inte det här systemet nära en utrustning eller en miljö som är känslig för radiofrekvensstörningar (exempel: flygplatser, sjukhus, laboratorier etc.).

# Medieuppspelningskontroller

Följande symboler anger funktionens tillgänglighet.

**[CD]**: Ljud-cd i cd-da-format eller en cd som innehåller MP3-filer (→ 99)

**[USB]**: USB-enheter som innehåller MP3-filer (→ 99)

**[BLUETOOTH]**: Ansluten Bluetooth®-enhet (→ 88)

## Grundläggande uppspelning

(**[CD]**, **[USB]**, **[BLUETOOTH]**)

### Förberedelser

- Sätt på enheten.
- Sätt i mediet eller anslut den Bluetooth®-kompatibla enheten. (→ 87, 88)

## 1 Välj ljudkälla.

För skiva:

Tryck på [CD] för att välja "CD".

För USB-enhet:

Tryck på [USB/AUX] flera gånger för att välja "USB".

För Bluetooth®-enhet:

Tryck på [  ] för att välja "BLUETOOTH".

## 2 Tryck på [/II] för att starta uppspelningen.

## Grundläggande kontroller

Stoppa	Tryck på [■]. <ul style="list-style-type: none"><li>• [CD], [USB]: Positionen lagras och "Resume" visas. (Positionen behålls även om du sätter apparaten i standbyläge eller byter ljudkälla.)</li><li>• [CD], [USB]: Tryck på [■] två gånger för att stoppa uppspelningen helt.</li></ul>
Paus	Tryck på [▶/  ]. Tryck igen för att fortsätta uppspelningen.
Hoppa	Tryck på [◀◀] eller [▶▶] för att hoppa över ett spår.  [CD] (MP3), [USB]: Tryck på [FOLDER -, +] för att hoppa över albumet.
Sökning	Under uppspelning eller paus, trycker du på och håller kvar [◀◀] eller [▶▶].
Tidshopp [CD], [USB]	Tryck på [TIME SKIP -3 SEC, +10 SEC] under uppspelningen. Flyttar uppspelningspositionen bakåt 3 sekunder eller framåt 10 sekunder.
Volymjustering	Tryck på [VOLUME -, +].
Byt display	Tryck på [DISPLAY] upprepade gånger. <ul style="list-style-type: none"><li>• Informationen som visas beror på statusen för ljudkällan eller uppspelningen.</li></ul>



- [CD], [USB]: Du kan välja spår genom att trycka på sifferknapparna.
- Sökning och tidshopp är inte tillgängliga för spår med variabel bithastighet.

## Uppspelningslägen ([CD], [USB])

Välj uppspelningsläge.

- 1 Tryck på [PLAY MENU].
- 2 Tryck på [◀◀, ▶▶] för att välja "Play Mode" eller "Repeat" och tryck sedan på [▶/||].
- 3 Tryck på [◀◀, ▶▶] för att välja inställning och tryck sedan på [▶/||].

### Play Mode

Off	Avbryter inställningen av uppspelningsläget.
1-Track	Spelar bara de valda spåren. <ul style="list-style-type: none"><li>• "[1]", "[2]" visas.</li></ul>
1-Album [CD] (MP3), [USB]	Spelar bara det valda albumet. <ul style="list-style-type: none"><li>• "[1]", "[■]" visas.</li></ul>
Random	Spelar innehållet slumpmässigt. <ul style="list-style-type: none"><li>• "[RND]" visas.</li></ul>
1-Album Random [CD] (MP3), [USB]	Spelar spåren i det valda albumet slumpmässigt. <ul style="list-style-type: none"><li>• "[1]", "[■]", "[RND]" visas.</li></ul>
Program	(→ 91) <ul style="list-style-type: none"><li>• Det här läget går bara att välja i stoppläget.</li></ul>

### Repeat

Off Repeat	Stänger av repetitionsläget.
On Repeat	Sätter på repetitionsläget. <ul style="list-style-type: none"><li>• "[⏮]" visas.</li></ul>



- Det går inte att hoppa över spår som har spelats eller trycka på sifferknapparna vid slumpmässig uppspelning.
- Läget avbryts när du öppnar cd-luckan eller tar bort usb-enheten.

## Programmerad uppspelning (CD, USB)

Den här funktionen gör att du kan programmera upp till 25 spår.

### ■ CD (CD-DA)

- 1 Tryck på [PLAY MENU] i stoppläget.
- 2 Tryck på [◀◀, ▶▶] för att välja "Play Mode" och tryck sedan på [▶/||].
- 3 Tryck på [◀◀, ▶▶] för att välja "Program" och tryck sedan på [▶/||].
  - "PGM" visas.
- 4 Tryck på sifferknapparna för att välja önskat spår.
  - Gör om det här steget igen för att programmera andra spår.
- 5 Tryck på [▶/||] för att starta uppspelningen.

### ■ CD (MP3), USB

- 1 Tryck på [PLAY MENU] i stoppläget.
- 2 Tryck på [◀◀, ▶▶] för att välja "Play Mode" och tryck sedan på [▶/||].
- 3 Tryck på [◀◀, ▶▶] för att välja "Program" och tryck sedan på [▶/||].
  - "PGM" visas.
- 4 Tryck på [FOLDER -, +] för att välja önskat album.
- 5 Tryck på sifferknapparna för att välja önskat spår.
  - Upprepa steg 4 till 5 igen för att programmera andra spår.
- 6 Tryck på [▶/||] för att starta uppspelningen.

#### Avbryt programläge

- ① Tryck på [■] för att stoppa uppspelningen och tryck sedan på [PLAY MENU].
- ② Tryck på [◀◀, ▶▶] för att välja "Play Mode" och tryck sedan på [▶/||].
- ③ Tryck på [◀◀, ▶▶] för att välja "Off" och tryck sedan på [▶/||].
  - "PGM" försvinner.

#### Radera alla inprogrammerade spår

- ① Tryck på [■] för att stoppa uppspelningen.
  - "Resume" visas.
- ② Tryck på [■] för att avbryta återupptagningsläget.
- ③ Tryck på [■].
  - "Delete All ?" visas.
- ④ Tryck på [▶/||] när "Delete All ?" visas.



- Programminnet raderas när du byter ljudkälla, sätter apparaten i standbyläge, öppnar cd-luckan eller tar bort usb-enheten.

## A-B-repetition

Denna repeterar uppspelningen av avsnittet inom ett spår som du vill lyssna på.

- 1 Under uppspelning trycker du på [A-B ↺] vid startpunkten för det avsnitt du vill repetera. Det ställer in startpunkten (A).
  - "[A-B ↺]" visas i displayen och "B" blinkar.
- 2 Tryck på [A-B ↻] vid slutpunkten för det avsnitt du vill repetera. Det kommer att ställa in slutpunkten (B) och uppspelningen kommer att repeteras mellan start- och slutpunkterna.

### ■ Avbryter A-B-repetition

När du spelar upp med A-B-repetition, trycker du på [A-B ↺], eller på [■] för att stoppa uppspelningen och sedan trycker du på [■] igen.



- Efter att startpunkten (A) ställts in flyttas slutpunkten (B) till slutet av spåret, om uppspelningen görs tills slutet av spåret. Det går inte att ställa in ett avsnitt som överlappar flera spår.
- Väljs ett annat spår när du spelar upp med A-B-repetition, kommer A-B-repetitionen att avbrytas.

## Att lyssna på DAB/DAB+

### Förberedelser

- Dra ut antennen. (→ 85)
- Slå på apparaten.
- Tryck på [DAB/FM] flera gånger för att välja "DAB".

### Lagra stationer

Första gången du väljer dab-läget, eller om stationslistan är tom, kommer apparaten att börja en fullständig sökning och spara stationerna. Du kan utföra den fullständiga sökningen när det finns en ny station eller när en station blir tillgänglig.

- 1 Tryck på [PLAY MENU].
- 2 Tryck på [◀◀, ▶▶] för att välja "Full scan" och tryck sedan på [▶/||] för att starta den fullständiga sökningen.  
Tryck på [PLAY MENU] för att avbryta.

### Ta bort listade stationer som inte är tillgängliga

Den här apparaten visar ett frågetecken framför stationsnamnet för de stationer som stängts eller inte längre är tillgängliga. Du ta bort dessa stationer från stationslistan.

- 1 Tryck på [PLAY MENU].
- 2 Tryck på [◀◀, ▶▶] för att välja "Prune" och tryck sedan på [▶/||].
- 3 Tryck på [◀◀] för att välja "Yes" och tryck sedan på [▶/||].  
För att avbryta, trycker du på [▶▶] för att välja "No".

### Att lyssna på de lagrade stationerna

Tryck på [◀◀] eller [▶▶] för att välja en station och tryck sedan på [▶/||].



- "☑" indikerar en sekundär servicestation. Sekundära servicestationer listas alltid bredvid den primära stationen i stationslistan.

### Förinställning av DAB/DAB+-stationer

Du kan förinställa upp till 30 DAB/DAB+-kanaler.

- 1 När du lyssnar på radiosändningen, trycker du på och håller kvar sifferknappen i minst 2 sekunder för att mata in den önskade kanalen som ett snabbval.  
Att ange ett 2-siffrigt kanalnummer  
Tryck på och håll kvar [≥10] i minst 2 sekunder och tryck sedan på sifferknapparna för att skriva in det 2-siffriga numret.

## 2 Tryck på [▶/||].



- Stationen som upptar en kanal raderas om en annan station förinställs på den kanalen.

### Att lyssna till förinställda DAB/DAB+-stationer

Tryck på sifferknapparna eller [PRESET -, +] för att välja snabbvalsstationen och tryck sedan på [▶/||].

### Manuell inställning 1 frekvensområde

Du kan ställa in 1 frekvensområde manuellt. Det kan vara användbart när du justerar antennen för att få bästa möjliga mottagning och när du söker efter ett särskilt frekvensområde för att uppdatera stationslistan.

- 1 Tryck på [PLAY MENU].
- 2 Tryck på [◀◀, ▶▶] för att välja "Manual tune" och tryck sedan på [▶/||].
- 3 Tryck på [◀◀, ▶▶] för att välja det frekvensområde som kan tas emot i ditt område och tryck sedan på [▶/||].  
Displayen visar den mottagna signalstyrkan för det valda frekvensområdet. Justera antennen för att få bästa möjliga mottagning.

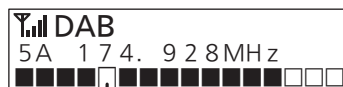

Tröskelindikator

Justera antennen så att den signalstyrka som tas emot (fyllda rektanglar) överskrider tröskelindikatorn.

### Visa tillgänglig information

Du kan visa olika slags information om dab-sändningen, som dynamisk etikettinformation (om den är tillgänglig), signalstyrka, programtyp, namnet på ensemblen, frekvens, bithastighet, dab-variant, tid och datum.

Tryck på [DISPLAY] flera gånger för att visa den tillgängliga informationen.

# Att lyssna på FM-radio

## Föberedelser

- Dra ut antennen. (→ 85)
- Slå på apparaten.
- Tryck på [DAB/FM] flera gånger för att välja "FM".

## Lyssna på en station

Tryck på [◀◀] eller [▶▶] för att justera en frekvens.

- Om du trycker på och håller kvar [◀◀] eller [▶▶], kommer apparaten att söka efter en station automatiskt, och stoppa sökningen när den hittar någon.

## Spara stationer som snabbval

Du kan skapa snabbval för upp till 30 fm-kanaler.

- 1 När du lyssnar på radiosändningen, trycker du på och håller kvar sifferknappen i minst 2 sekunder för att mata in den önskade kanalen som ett snabbval.

Att ange ett 2-siffrigt kanalnummer

Tryck på och håll kvar [ $\geq 10$ ] i minst 2 sekunder och tryck sedan på sifferknapparna för att skriva in det 2-siffriga numret.

- 2 Tryck på [▶/■].



- Stationen som upptar en kanal raderas om en annan station förinställs på den kanalen.

## Lyssna till snabbvalsstationer

Tryck på sifferknapparna eller [PRESET -, +] för att välja snabbvalsstationen och tryck sedan på [▶/■].

## Visa tillgänglig information

Den här apparaten kan visa den textdata som sänds via radiodatasystemet (RDS) som är tillgängligt i vissa områden, som radiotext, programtjänst, programtyp och tid.

Tryck på [DISPLAY] upprepade gånger.



- Om mottagningen är dålig kanske RDS inte är tillgänglig.

## Extern musikspelare

Du kan spela upp musik från en extern musikspelare.

### Förberedelser

- Stäng av tonkontrollen (om det finns någon) på den externa musikspelaren för att förebygga ljudförvrängningar.
- Sänk systemets volym innan du ansluter eller drar ur den externa musikspelaren.

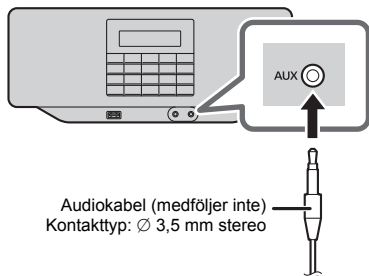

- 1 Anslut den externa musikspelaren med en ljudkabel (medföljer inte).
- 2 Tryck på [USB/AUX] flera gånger för att välja "AUX".
- 3 Spela upp den externa musikspelaren.

### ■ Hur du justerar ingångsnivån

- 1 Tryck på [USB/AUX] flera gånger för att välja "AUX".
- 2 Tryck på [MENU].
- 3 Tryck på [◀◀, ▶▶] för att välja "Input Level" och tryck sedan på [▶/||].
- 4 Tryck på [◀◀, ▶▶] för att välja "Normal" eller "High" och tryck sedan på [▶/||].



- Standardinställningen är "Normal".
- Välj "Normal" om ljudet är förvrängt när ingångsnivån är "High".
- Läs bruksanvisningen till den externa musikspelaren för ytterligare information.

## Ljudjustering

Följande ljudeffekter kan läggas till ljudutmatningen.

### Bas

Tryck på [BASS] för att välja "Bass On" eller "Bass Off".

### Equalizer

Tryck flera gånger på [PRESET EQ] för att välja "Heavy" (tung), "Soft" (mjuk), "Clear" (klar), "Vocal" (röst) eller "Flat" (jämn/av).

- "EQ" visas när något annat än "Flat" har ställts in.



- Om du ställer in tonkontrollen när Clear mode-dialog ställts in på "On", kommer Clear mode-dialoginställningen att ändras till "Off".

### Clear mode-dialog

- 1 Tryck på [MENU].
- 2 Tryck på [◀◀, ▶▶] för att välja "Clear-Mode dialog" och tryck sedan på [▶/||].
- 3 Tryck på [◀◀, ▶▶] för att välja "On" eller "Off" och tryck sedan på [▶/||].



- Om du ställer in den på "On", kommer Preset EQ att ändras till "Flat".

# Klocka och timer

## Inställning av klockan

Klockan har 24-timmarsvisning. Datum och tid uppdateras automatiskt om informationen finns med i sändningen av dab eller dab+.

Du kan också ställa in datum och tid manuellt enligt följande.

- 1 Tryck på [MENU].
- 2 Tryck på [◀◀, ▶▶] för att välja "Time" och tryck sedan på [▶/||].
- 3 Tryck på [▶/||] för att komma in i inställningsläget för datum och tid. Tryck på [■] för att avbryta.
- 4 Tryck på [◀◀, ▶▶] och sedan på [▶/||] för att ställa in datum och tid.



- Återställ klockan regelbundet för att bibehålla korrekt tid.

## Avstängningstimer

Avstängningstimeren kan stänga av stereon efter en förinställd tid.

Tryck på [SLEEP] flera gånger för att välja inställningen (i minuter).

"Off" (Avbryt) → "30 minutes" → "60 minutes"  
↑ "120 minutes" ← "90 minutes" ←



- "SLEEP" visas när insomningstimeren har ställts in.
- Om du trycker på [SLEEP] medan insomningstimeren är inställd, kan du kontrollera återstående tid.

## Uppspelningstimer

Apparaten sätts på vid det datum och den tid som angivits och börjar uppspelningen.

### Förberedelser

- Anslut nätsladden.
- Ställ klockan.
- Förbered ljudkällan som ska spelas upp.

- 1 Tryck på [MENU].
- 2 Tryck på [◀◀, ▶▶] för att välja "Play Timer" och tryck sedan på [▶/||].

- 3 Tryck på [▶/||] för att komma in i inställningsläget för uppspelningstimeren.
- 4 Tryck på [◀◀, ▶▶] för att välja "On" och tryck sedan på [▶/||].  
För att stänga av timern, välj "Off".
- 5 Tryck på [◀◀, ▶▶] för att välja inställning och tryck sedan på [▶/||].

"Repetition"  
(Upprepning)

Tryck på [◀◀, ▶▶] för att välja repetitionsalternativ och tryck sedan på [▶/||].  
"Once": spelar bara upp en gång vid den angivna tiden.  
"Everyday": spelar upp varje dag vid den angivna tiden.  
"Day of Week": Spelar upp vid den angivna tiden på den angivna veckodagen eller de angivna veckodagarna.  
"Set Date": spelar upp vid det angivna datumet och den angivna tiden.  
Det går att ställa in datum till den sista dagen i nästkommande månad.

"Start/End Time"  
(Start- och sluttid)

Tryck på [◀◀, ▶▶] och sedan på [▶/||] för att ställa in start- och sluttiden.

"Play Source"  
(uppspelningskälla)

Tryck på [◀◀, ▶▶] för att välja ljudkälla\* och tryck sedan på [▶/||].  
• Ljudet från den aktuella källan kommer att tystas med den här inställningen.  
• När "FM" eller "DAB" har valts, trycker du på [◀◀, ▶▶] för att välja den senaste stationen du lyssnade på eller en snabbvalsstation och sedan trycker du på [▶/||].

\* Det går att ställa in "FM", "DAB", "CD", "USB" och "AUX" som ljudkälla.

- 6 Tryck på [⏻] för att sätta enheten i standbyläge.
  - "⏻" visas.



- Timern fungerar inte när den här apparaten drivs av batterier.
- Timern startar på en låg volym och ökar gradvis till den senast inställda ljudnivån innan apparaten sättes i standbyläge.
- "⏻" blinkar vid timeruppspelning.
- Det är bara följande knappar som är tillgängliga när uppspelningen startats av timern.  
[VOLUME -, +]: Justerar volymen  
[■]: Stoppa uppspelningen (CD/USB)  
[⏻]: Stoppa uppspelningen och sätter apparaten i standbyläge.

# Övrigt

## Dimmer

Denna dämpar bakgrundsbelysningen.

- 1 Tryck på [MENU].
- 2 Tryck på [◀◀, ▶▶] för att välja "Dimmer" och tryck sedan på [▶/||].
- 3 Tryck på [◀◀, ▶▶] för att välja "Off", "Dimmer 1" eller "Dimmer 2" och tryck sedan på [▶/||].  
Off: Bakgrundsbelysningen är stark.  
Dimmer 1: Dämpar bakgrundsbelysningen.  
Dimmer 2: Dämpar bakgrundsbelysningen ytterligare.

## Bakgrundsbelysning

Detta ställer in bakgrundsbelysningens timeout.

- 1 Tryck på [MENU].
- 2 Tryck på [◀◀, ▶▶] för att välja "Backlight" och tryck sedan på [▶/||].
- 3 Tryck på [◀◀, ▶▶] för att välja "On" eller "10 sec" och tryck sedan på [▶/||].  
On: Bakgrundsbelysningen är alltid på.  
10 sec: Bakgrundsbelysningen stängs av efter 10 sekunders inaktivitet.

## Funktionen automatisk avstängning av strömmen

Som fabriksinställning kommer den här enheten att sättas i standbyläge automatiskt om det inte matas ut något ljud och den inte används under ungefär 20 minuter.

### För att avbryta den här funktionen

- 1 Tryck på [MENU].
- 2 Tryck på [◀◀, ▶▶] för att välja "Auto Power Off" och tryck sedan på [▶/||].
- 3 Tryck på [◀◀, ▶▶] för att välja "Off" och tryck sedan på [▶/||].



- För att sätta på funktionen, välj "On" i steg 3.
- Denna inställning kan inte väljas när radio är källan.



# Felsökning

Innan du lämnar in apparaten för service, gör följande kontroller. Om du är osäker på några av punkterna som ska kontrolleras, eller om lösningarna som anges i guiden inte löser problemet, rådfråga då närmaste återförsäljare för anvisningar.

## För att återställa alla inställningar till fabriksinställningarna

- 1 Tryck på [MENU].
- 2 Tryck på [◀◀, ▶▶] för att välja "System Reset" och tryck sedan på [▶/||].
- 3 Tryck på [◀◀, ▶▶] för att välja "Yes" och tryck sedan på [▶/||].  
Välj "No" för att avbryta.



- Inställningarna återställs till fabriksinställningarna. Det är nödvändigt att ställa in inställningarna igen.

## Allmänt

### Ljudet är förvrängt eller så hörs det inget ljud.

- Justera volymen.
- Om en nätsladd eller ett lysrör är nära kablarna, håll andra apparater och kablar borta från kablarna.

### Det aktuella datumet och den aktuella tiden visas inte (vid standby)

- Drivs apparaten av batterier? I så fall ansluter du nätsladden.
- Ställ in bakgrundsbelysningen på "On". (→ 96)

### Kan inte sätta på enheten.

- När apparaten används på batteri, är batterierna nästan slut. Anslut apparaten med nätsladden och kontrollera att du kan sätta på apparaten.
- Kontrollera nätsladdens anslutning när apparaten drivs via nätsladden.

### Enheten fungerar inte.

- En av apparatens säkerhetsanordningar kan ha aktiverats.
  - 1 Tryck på [⏻/|] för att sätta apparaten i standbyläge.
    - Om apparaten inte går att stänga av, tar du ur batterierna och drar ur nätsladden ur vägguttaget. Efter cirka 30 sekunder sätter du i batterierna eller sätter i nätsladden igen i vägguttaget. Vänta sedan i cirka 10 sekunder.
  - 2 Tryck på [⏻/|] för att sätta på den.  
Rådgör med återförsäljaren om apparaten fortfarande inte fungerar.

## Skiva

### Felaktig visning eller uppspelningen startar inte.

- Se till att skivan är kompatibel med den här enheten. (→ 99)
- Det finns fukt på linsen. Vänta i cirka 2–3 timmar och försök igen.

## Usb

### Det går inte att läsa usb-enheten eller dess innehåll.

- Usb-enhetens format eller dess innehåll är inte kompatibelt med apparaten (→ 99).
- Det kan hända att stereos USB-funktionen inte fungerar med vissa USB-enheter.

### Uppspelningen startar inte när jag trycker på [▶/||].

- Koppla ur USB-enheten och anslut den igen. Alternativt kan du stänga av och slå på stereon igen.

### Användningen av USB-enheten är långsam.

- Det tar längre tid att läsa stora filer eller stora USB-enheter.

## Radio

### DAB/DAB+-mottagningen är dålig.

- Håll antennen borta från datorer, tv-apparater och andra kablar och ledningar.
- Flytta apparaten till en annan plats och gör en fullständig sökning igen.

### Om det är för mycket brus vid FM-mottagning.

- När det finns mycket brus i fm-stereosändningen, kan problemet lösas genom att stänga av effekterna för ljudjustering (→ 94).

### När man lyssnar på en radiosändning låter mottagningen statisk eller brusande.

- Kontrollera och justera antennen.
- Försök att hålla ett visst avstånd mellan antennen och nätsladden.
- Stäng av tv:n eller andra ljudspelare eller ställ dem längre bort från den här apparaten.
- Håll enheten borta från mobiltelefoner om det finns någon störning.
- Det kommer att höras brus när batterierna håller på att ta slut. Anslut nätsladden eller byt ut batterierna.

### Pairing kan inte göras.

- Kontrollera Bluetooth®-enhetens skick.
- Enheten är utanför kommunikationsområdet på 10 meter. Flytta enheten närmare systemet.

### Anordningen kan inte ansluts.

- Kopplingen av enheten lyckades inte. Försök igen.
- Kopplingen av enheten har blivit ersatt. Försök igen.
- Den här apparaten kan vara ansluten till en annan enhet. Koppla från den andra enheten och försök ansluta enheten igen.
- Stäng av enheten och anslut den sedan igen.

### Anordningen är ansluten men ljudet kan inte höras genom systemet.

- Med vissa inbyggda Bluetooth®-enheter måste du ställa in ljudutmatningen på "RX-D70BT" manuellt. Läs enhetens bruksanvisning för att få mer information.

### Ljudet från enheten avbryts.

- Enheten är utanför kommunikationsområdet på 10 meter. Flytta enheten närmare systemet.
- Ta bort eventuella hinder mellan systemet och enheten.
- Andra enheter som använder 2,4 GHz-bandet (en trådlös router, mikrovågsugn, trådlös telefon, etc.) stör. Flytta enheten närmare systemet och längre från andra enheter.

### Följande meddelanden kan visas på apparatens display.

#### "Error"

- Fel åtgärd har utförts. Läs anvisningarna och försök igen.

#### "Linking"

- Det här systemet försöker att ansluta till den Bluetooth®-enhet som senast var ansluten när "BLUETOOTH" har valts.

#### "No DAB Station"

- Det finns ingen dab-station tillgänglig.
- Kontrollera antennen.
- Flytta apparaten till en annan plats och gör en fullständig sökning igen.

#### "No Device"

- USB-enheten sitter inte korrekt i. Läs instruktionerna och försök igen (→ 87).

#### "No Disc"

- Sätt i skivan som ska spelas upp (→ 87).

#### "No Play"

- Kontrollera innehållet. Du kan bara spela format som stöds. (→ 100)

#### "Preset Empty"

- Det finns inga snabbval för fm-stationer att välja. Skapa några snabbval. (→ 93)

#### "Program Full"

- Det är fler än 25 inprogrammerade spår.

#### "Reading"

- Enheten kontrollerar "CD"/"USB"-informationen. Efter att den här displayen har försvunnit, kan den börja användas.

#### "Service not available"

- Ingen dab-mottagning.

# Underhåll och rengöring

Dra ur nätkontakten från vägguttaget innan du utför underhåll.

## ■ Rengör stereon med en mjuk, torr trasa

- Vrid ur en fuktad duk ordentligt för att rengöra vid svår smuts, torka av enheten och torka sedan av med en torr duk.
- Använd inte alkohol, thinner eller bensin för att rengöra stereon.
- Innan kemiskt behandlade trasor används, läs noggrant trasans anvisningar.

## ■ Underhåll av linsen

- Rengör objektivet regelbundet för att förhindra funktionsstörningar. Använd en blåsbalg för att ta bort damm och en bomullstopps om objektivet är mycket smutsigt.
- Använd inte en CD-linsrengörare.
- Lämna inte cd-luckan öppen en längre tid. Det gör att linsen blir smutsig.
- Var försiktig så du inte rör vid linsen med dina fingrar.

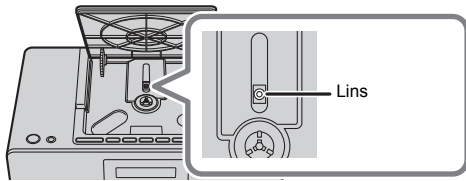

## ■ Att rengöra skivor

RÄTT

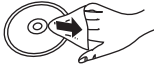

FEL



Torka av med en fuktig trasa och torka sedan torrt.

## ■ Försiktighetsåtgärder för hantering av skivor

- Håll skivan i kanterna för att undvika att repa eller sätta fingeravtryck på den.
- Klistra inte fast etiketter eller klistermärken på skivorna.
- Använd inte lösningsmedel såsom rengöringspray för skivor, bensin, thinner, vätskor som förhindrar uppkomsten av statisk elektricitet eller dylikt.
- Använd inte följande skivor:
  - Skivor med limrester från borttagna klistermärken eller etiketter (hyrda skivor, etc.).
  - Skivor som är skeva eller spruckna.
  - Ojämnt formade skivor, t.ex. hjärtformade skivor.

## ■ När du ska kassera eller lämna bort apparaten

Enheten kan spara användarens inställningsinformation. Om du kastar enheten som avfall eller överför den, ska du följa proceduren för att återställa alla inställningar till fabriksinställningarna så att användarens inställningar raderas. (→ 97, "För att återställa alla inställningar till fabriksinställningarna")

# Spelbara media

## Kompatibla CD:ar

- En skiva med CD-logon.



- Den här enheten kan spela upp skivor som följer CD-DA-formatet.
- Detta system kan spela upp cd-r/w som innehåller filer i cd-da- eller MP3-format.
- Det kan hända att stereon inte kan spela upp vissa skivor på grund av hur inspelningen har utförts.
- Stäng skivan på den enhet den spelades in på innan du spelar upp den.
- Om skivan innehåller både MP3-filer och normala ljudfiler (CD-DA) spelar stereon upp den typ av filer som spelats in på den inre delen av skivan.
- Stereon kan inte spela upp filer som spelats in med hjälp av s.k. paketskrivning.
- Skivan måste följa ISO9660 nivå 1 och 2 (utom vid utökade format).



- Vissa CD-R/RW kan inte spelas upp på grund av inspelningens skick.
- MP3-filer definieras som spår, och mappar definieras som album.
- Detta system kan tillgå upp till:
  - CD-DA: 99 spår
  - MP3: 999 spår, 99 album (inklusive rotmappen)
- Inspelningar spelas inte nödvändigtvis upp i den ordning du spelade in dem.

## Kompatibla USB-enheter

- Den här apparaten garanterar inte anslutning med alla USB-anordningar.
- Filsystemen FAT12, FAT16 och FAT32 är kompatibla.
- Den här enheten stöder USB 2.0 Full Speed.
- Det kan hända att USB-enheter med en lagringskapacitet på över 32 GB inte fungerar under vissa förhållanden.
- Format som stöds: Filer med filnamnstilägget ".mp3".
- Beroende på hur du skapade filerna kan det hända att de inte spelas upp i den ordningsföljd du numrerade dem eller att de inte spelas upp överhuvudtaget.



- Filer definieras som spår, och mappar definieras som album.
- Det här systemet kan komma åt upp till 999 spår (mp3) och 99 album (inklusive rotmappen).
- Den här apparaten visar antalet album (mappar) i vilka mp3-filer som går att spela upp, har sparats.

# Specifikationer

## ■ ALLMÄNT

Energiförbrukning	14 W
Effektförbrukning i beredskapsläge	Cirka 0,9 W
Strömtillförsel	
Nätkabel	AC 220 V till 240 V, 50 Hz
Batteri	DC 9 V (6 × R20/LR20)

Mått (B×H×D)  
310 mm×128 mm×205 mm

Vikt  
Utan batterier Cirka 2,3 kg  
Med batterier Cirka 3,1 kg  
Område för drifttemperatur 0 °C till +40 °C  
Område för luftfuktighet 35% till 80% RH (ingen kondens)

## ■ FÖRSTÄRKARAVSNITT

Uteffekt  
RMS uteffekt  
  Frontkanal (båda kanalerna används)  
    2 W per kanal (6 Ω), 1 kHz, 10% THD  
  Total RMS-effekt 4 W

## ■ KANALVÄLJARAVSNITT

Förinställning av minne FM 30 stationer  
Frekvensmodulering (FM)  
  Frekvensområde  
    87,50 MHz till 108,00 MHz (50 kHz steg)

## ■ DAB AVSNITT

DAB-minnen 30 kanaler  
Frekvensområde (våglängd)  
  Band III 5A till 13F  
    (174,928 MHz till 239,200 MHz)  
Känslighet \*BER 4x10<sup>-4</sup>  
  Minsta krav -98 dBm

## ■ SKIVAVSNITT

Skiva som spelas (8 cm eller 12 cm)  
CD, CD-R/RW (CD-DA, MP3\*)  
  Samplingsfrekvens 44,1/48 kHz  
Pickup  
  Våglängd 790 nm (CD)  
  Laserstyrka Ingen farlig strålning  
    (när säkerhetsspärren är inkopplad)

## ■ HÖGTALARE

Högtalarenhet(s)  
Fullt omfång 8 cm konisk typ×2

## ■ UTTAGSAVSNITT

USB-port  
  USB-portens effekt DC OUT 5 V 500 mA  
  USB-standard USB 2.0 full hastighet  
  Formatstöd för mediafil MP3\*1 (\*: .mp3)  
Stöd för ljudformat  
  MP3\*1  
  Samplingsfrekvens 44,1/48 kHz  
  Ljudordlängd 16-bitar/24-bitar  
  Antal kanaler 2 kanaler  
Filsystem för USB-anordning  
  FAT12, FAT16, FAT32

Hörlurar  
AUX IN Stereo, 3,5 mm-jack  
Stereo, 3,5 mm-jack

## ■ Bluetooth® AVSNITT

Version Bluetooth® Ver.4.2  
Klass Klass 2  
Stödda profiler A2DP  
Frekvensområde 2,4 GHz-bandet FH-SS  
Driftsfrekvens 10 m Siktlinje  
Codec som stöds SBC  
Användningsfrekvens 2402 MHz till 2480 MHz  
Maximal effekt (EIRP) 9,6 dBm

## ■ Batterilivslängd

(Vid drift med 80 mW uteffekt)

Strömkälla	Brunstensbatteri R20	Alkaliskt LR20-batteri
CD	Cirka 5 tim	Cirka 8 tim
FM/DAB, Bluetooth®, USB, AUX	Cirka 6 tim	Cirka 9 tim



- Specifikationerna kan ändras utan föregående meddelande.
- Vikt och mått är ungefärliga.
- Total harmonisk distorsion uppmäts med hjälp av en digital spektralanalysator.
- Batteriets livslängd kan variera beroende på användningsförhållandena.

\*1: MPEG-1 Layer 3, MPEG-2 Layer 3

# Licens

Bluetooth®-ordmärket och logotyperna är registrerade varumärken som tillhör Bluetooth SIG, Inc. och all användning som Panasonic Corporation gör av sådana märken sker under licens. Andra varumärken och varunamn tillhör sina respektive ägare.

## Försäkran om överensstämmelse (DoC)

Härmed deklarerar "Panasonic Corporation" att denna produkt överensstämmer med grundläggande krav och andra relevanta bestämmelser i Direktiv 2014/53/EU. Kunderna kan ladda ner en kopia av originalförsäkran (DoC) gällande våra RE-produkter från vår DoC-server: <http://www.ptc.panasonic.eu>  
Kontakt till Auktoriserad Representant:  
Panasonic Marketing Europe GmbH, Panasonic Testing Centre, Winsberggring 15, 22525 Hamburg, Tyskland

Typ av trådlös anslutning	Användningsfrekvens	Maximal effekt (dBm EIRP)
Bluetooth®	2402-2480 MHz	9,6 dBm

### Avfallshantering av produkter och batterier Endast för Europeiska Unionen och länder med återvinningssystem



Dessa symboler på produkter, förpackningar och/eller medföljande dokument betyder att förbrukade elektriska och elektroniska produkter och batterier inte får blandas med vanliga hushållssopor. För att gamla produkter och använda batterier ska hanteras och återvinnas på rätt sätt ska dom lämnas till passande uppsamlingsställe i enlighet med nationella bestämmelser.

Genom att ta göra det korrekt hjälper du till att spara värdefulla resurser och förhindrar eventuella negativa effekter på människors hälsa och på miljön.

För mer information om insamling och återvinning kontakta din kommun.

Olämplig avfallshantering kan beläggas med böter i enlighet med nationella bestämmelser.



#### Notering till batterisymbolen (nedanför):

Denna symbol kan användas i kombination med en kemisk symbol. I detta fall uppfyller den de krav som ställs i direktivet för den aktuella kemikalien.

## SUOMI

### VAROITUS

#### Laite

- Tulipalo-, sähköisku- tai vahinkovaaran välttämiseksi,
  - Älä anna tämän laitteen altistua sateelle, kosteudelle, pisaroille tai roiskeille.
  - Älä laita laitteen päälle mitään nesteitä sisältäviä esineitä kuten maljakot.
  - Käytä suositeltuja lisävarusteita.
  - Älä poista suojuksia.
  - Älä korjaa tätä laitetta itse. Anna huoltopalvelut tehtäväksi pätevälle henkilöstölle.

#### Verkkokaapeli

- Pistoketta käytetään virrankatkaisulaitteena. Asenna yksikkö siten, että pistoke voidaan irrottaa nopeasti pistorasiasta.

### VAARA

#### Laite

- Tämä tuote käyttää laseria. Laitteen käyttäminen muulla kuin näissä käyttöohjeissa mainitulla tavalla saattaa altistaa käyttäjän vaaralliselle säteilylle.
- Älä laita avotulisia esineitä kuten kynttilöitä laitteen päälle.
- Laite on tarkoitettu käytettäväksi leudoissa ilmastoissa.

#### Sijoitus

- Tulipalo-, sähköisku- tai vahinkovaaran välttämiseksi,
  - Älä asenna tai sijoita tätä laitetta kirjahyllyyn, suljettuun kaappiin tai muuhun rajalliseen tilaan. Varmista laitteen riittävä tuuletus.
  - Älä tuki laitteen tuuletusaukkoja lehdillä, pöytäliinalla, verhoilla tai vastaavilla esineillä.

# Sikkerhedsforholdsregler

## ADVARSEL

### Apparat

- For at mindske risikoen for brand, elektrisk stød eller produktskade,
  - Dette apparat må ikke udsættes for regn, fugt, dryp eller sprøjt.
  - Genstande, der indeholder væsker, såsom vaser, må ikke placeres oven på apparatet.
  - Benyt anbefalet tilbehør.
  - Dæksler må ikke fjernes.
  - Du må ikke selv reparere dette apparat. Vedligeholdelse må udelukkende udføres af kvalificerede teknikere.
  - Pas på, at der ikke falder metalgenstande ned i apparatet.
  - Anbring ikke tunge genstande på dette apparat.

### Strømforsyningsledning (vekselstrøm)

- For at mindske risikoen for brand, elektrisk stød eller produktskade,
  - Sørg for, at strømforsyningsspændingen svarer til den spænding, der er angivet på apparatet.
  - Indsæt stikproppen helt ind i stikdåsen eller elkontakten.
  - Lad være med at bøje eller trække i ledningen eller stille tunge genstande på den.
  - Rør ikke stikket med våde hænder.
  - Hold fast på stikproppen, når du trækker ledningen ud.
  - Brug aldrig en ødelagt stikprop eller stikdåse.
- Strømkvikket anvendes til at afbryde enheden med. Installer denne enhed så strømkvikket øjeblikkeligt kan tages ud af stikkontakten.

## FORSIGTIG!

### Apparat

- Dette apparat anvender laser. Brug af betjeningsknapper eller reguleringer eller fremgangsmåder, udover de i denne brugervejledning angivne, kan medføre fare for bestråling.
- Kilder til åben ild, såsom tændte stearinlys, må ikke anbringes oven på enheden.
- Dette apparat kan modtage radiointerferens under brug pga. af tændte mobiltelefoner. Hvis der forekommer interferens, skal du øge afstanden mellem dette apparat og mobiltelefonen.
- Denne enhed er beregnet til brug i moderate temperaturer.
- Pas på, når du justerer antennen eller håndterer enheden. Hold altid antennen væk fra ansigtet for at undgå en skade.

### Placering

- Anbring dette apparat på en plan, vandret overflade.
- For at mindske risikoen for brand, elektrisk stød eller produktskade,
  - Dette apparat må ikke installeres eller anbringes i en reol, et indbygget skab eller et andet aflukket område. Sørg for god ventilation til apparatet.
  - Ventilationshullerne må ikke tilstoppes med aviser, duge, gardiner og lignende genstande.
  - Dette apparat må ikke udsættes for direkte sollys, høje temperaturer, høj luftfugtighed eller kraftige vibrationer.
  - Du må ikke installere eller anbringe denne enhed i unormale retninger, f.eks. med bagsiden, der vender opad.

### Batteri

- Fare for eksplosion, hvis batteriet ikke udskiftes korrekt. Udskift kun med den type, der anbefales af fabrikanten.
- En forkert håndtering af batterier kan forårsage lækage fra elektrolyten, og dette kan udløse en brand.
  - Fjern batterierne, hvis du ikke skal anvende enheden i længere tid. Opbevar den køligt og mørkt.
  - Udsæt dem ikke for varme eller direkte ild.
  - Batteriet eller batterierne må ikke udsættes for direkte sollys i en bil i en længere periode, hvor døre eller vinduer er lukket.
  - Skil dem ikke ad, og lad være med at kortslutte dem.
  - Alkalin- eller manganbatterier må ikke genoplades.
  - Brug ikke batterier, hvis beklædning er taget af.
- Man må ikke blande nye og gamle batterier sammen.
- Man må ikke bruge forskellige typer batterier på samme tid.
- Kontakt de lokale myndigheder eller din forhandler for at spørge om den korrekte bortskaffelsesmetode for batterierne.

## Om beskrivelserne i denne betjeningsvejledning

- De sider, der henvises til, er angivet som "→ ○○".

## Tilbehør

Kontrollér det medfølgende tilbehør, før du tager denne enhed i brug.

### 1 Netledning

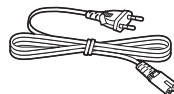



- Netledningen må ikke bruges til andet udstyr.

## Indholdsfortegnelse

Sikkerhedsforholdsregler .....	102
Tilbehør .....	103
Kontrolreferencevejledning.....	104
Strømkilder.....	106
Sæt enheden på standby .....	107
Isætning af medier .....	107
Bluetooth®-handling.....	108
Om Bluetooth® .....	109
Betjeningselementer til medieafspilning.....	109
At lytte til DAB/DAB+ .....	112
At lytte til FM-radio .....	113
Eksterne musikanordning .....	114
Justering af lyd .....	114
Ur og timer .....	115
Andre .....	116
Fejlfinding .....	117
Vedligeholdelse af enhed og medier .....	119
Medier, som kan afspilles .....	119
Specifikationer.....	120
Licens .....	121

Symbolerne på dette produkt (inkl. tilbehøret) repræsenterer følgende:

- ~ AC
- == DC
-  Klasse II udstyr (Fremstillingen af produktet omfatter en dobbelt isolering.)
- | På
-  Standby

Radiofrekvens (RF) eksponering:

Dette produkt opfylder radioudstyrsdirektivet vedrørende RF-eksponeringsgrænseværdien, når enheder anvendes i en afstand på mindst 20 cm væk fra kroppen.

# Kontrolreferencevejledning

## Set ovenfra

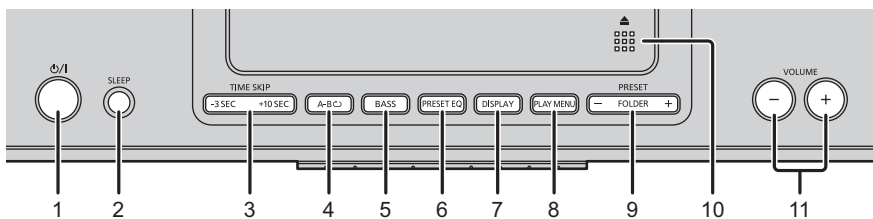

## Set forfra

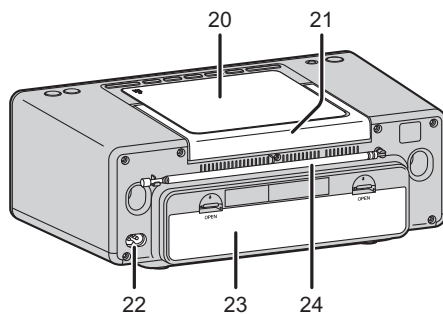
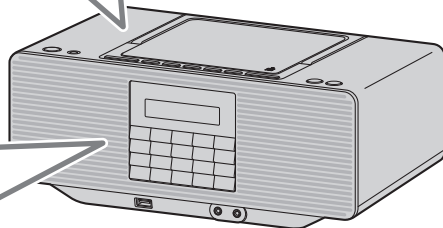
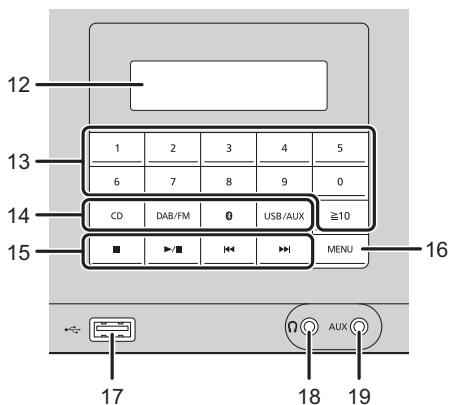



- 1 **Standby/tænd afbryder (⏻/⏻)**  
Tryk på at tænde/slukke for apparatet. Der bruges en smule strøm, når apparatet står i standby.
- 2 Aktiverer sleep-timer
- 3 Flytter afspilningspositionen tilbage med 3 sekunder eller frem med 10 sekunder.
- 4 Aktiverer A-B repeat
- 5 Vælger BASS
- 6 Vælger PRESET EQ
- 7 Ændrer de viste oplysninger
- 8 Vælger et menuelement vedrørende afspilning
- 9 Vælger et album (en mappe) eller en forudindstillet DAB/FM-station
- 10 Åbner eller lukker CD-dækslet
- 11 Indstiller lydstyrken (0 (min.) til 50 (maks.))
- 12 Vis
  - På købstidspunktet er "Equalizer" (→ 114) indstillet på "Heavy", så "EQ" vises.
- 13 Vælger tal
  - Sådan vælges et 2-cifret tal  
Eksempel: 16: [≥10] → [1] → [6]
  - Sådan vælges et 3-cifret tal  
Eksempel: 124: [≥10] → [≥10] → [1] → [2] → [4]
- 14 Vælger lydkilden  
[CD]: "CD"  
[DAB/FM]: "DAB" ↔ "FM"  
[📶]: "BLUETOOTH"  
[USB/AUX]: "USB" ↔ "AUX"
- 15 Grundlæggende afspilningsknapper
  - For at navigere gennem menuen skal du trykke på [◀◀] eller [▶▶] vælg et element eller en indstilling.  
Tryk på [▶/||] for at bekræfte.  
Tryk på [■] for at gå tilbage/annullere.
- 16 Går ind i indstillingsmenuen
- 17 USB-port (→ 107)
- 18 Stik til hovedtelefoner (📞)  
Stiktype: Ø 3,5 mm stereo (medfølger ikke)  
Et overdrevent lydtryk fra øretelefoner og hovedtelefoner kan forårsage høretab.  
Hvis brugeren lytter for fuld lydstyrke i længere tid ad gangen, kan det beskadige vedkommendes ører.

19 AUX stik (→ 114)

20 CD-dæksel

21 Håndtag

22 AC IN-stik (→ 106)

23 Batterirum (→ 106)

24 Antenne (DAB/FM)

Forlæng antennen, juster længde, vinkel og retning for at få den bedste modtagelse.

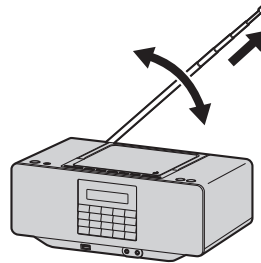

Indikator for signalstyrke



- Produktidentifikationsmærkningen findes på apparatets bund.

# Strømkilder

## Brug af vægkontakt

Tilslut netledningen til enheden og vægkontakten.

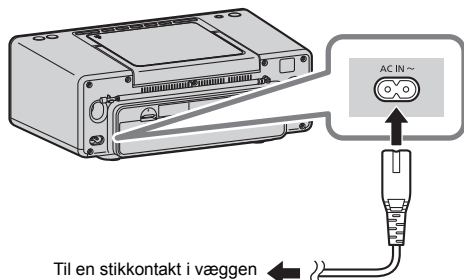

Til en stikkontakt i væggen



- Benyt udelukkende den medfølgende strømforsyningsledning (vekselstrøm).
- På standby viser enheden klokkeslæt og dato (kun når enheden bruger netledning).

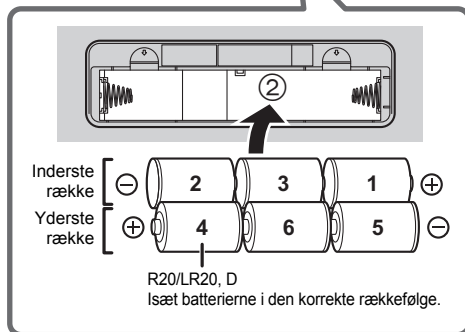
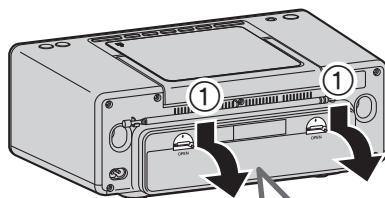

## Brug af batterier (medfølger ikke)

Denne enhed bruger batterier som strømkilde, når du tager netledningen ud.

Brug alkaline- eller manganbatterier.

**Tag netledningen til enheden ud for at køre på batterier.**

Installer batterierne, så polerne (+ og -) er justeret med polerne i enheden.

## Fjernelse af batterier.

Når du fjerner batterier fra den inderste række, skal du trykke på polsiden “-” af batteri nr. 3, så polsiden “+” rager ud og gør det nemmere at fjerne batteriet.

## Batterilampe

Batteriindikatoren viser batteriniveauerne.

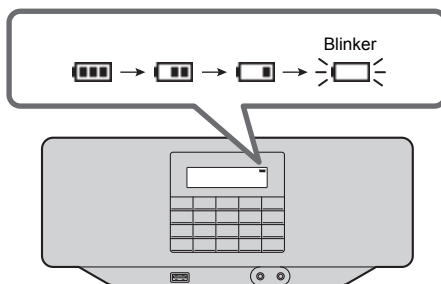

- Når batteriindikatoren “” begynder at blinke, skal du udskifte alle 6 batterier.
- Mens enheden er tændt, må du ikke skifte strømkilde fra AC til at køre på batteri eller omvendt. Tryk på [⏻/I] for at sætte enheden på standby, inden du skifter strømkilde.

## Sæt enheden på standby

Tryk på [⏻/|] for at tænde enheden.

- Første gang du tænder for enheden, går den i CD-tilstand. Fra gangen efter starter den op med den sidst afspillede lydkilde.

Tryk på [⏻/|] igen for at sætte enheden på standby.

- Enheden slukkes ikke helt, ej heller når den er på standby. For at spare på energien skal du, hvis du ikke skal bruge enheden i længere tid, tage stikket ud af stikkontakten eller fjerne batterierne. Enheden forbruger en smule strøm, selv om den er på standby. (→ 120)



- Når du fjerner en CD, skal du sikre, at CD'en er stoppet.

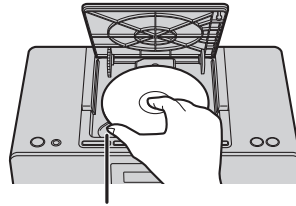

Sæt tommelfingeren på indhakningen.

## Isætning af medier

### ■ Isættelse af en CD

- Når du åbner CD-dækslet, skal du bruge det sammenfoldede håndtag.

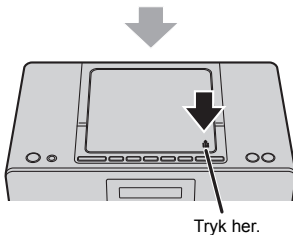
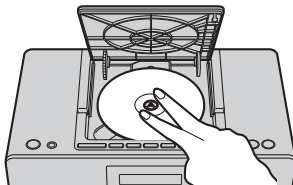
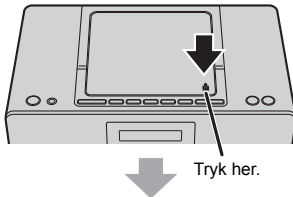

### ■ Tilslutning af en USB-anordning

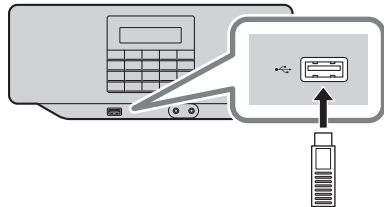

- Indsæt USB-anordningen direkte. Brug ikke USB-kabel.
- USB-anordningen skal tages ud, når du er færdig med at bruge den.
- Før du fjerner USB-enheden, skal du vælge en anden kilde end "USB".

# Bluetooth®-handling

Du kan lytte til lyden fra Bluetooth®-lydenheden fra denne enhed trådløst.







- Der henvises til Bluetooth®-anordningens brugsanvisning for yderligere oplysninger.

## Tilslutning ved hjælp af menuen Bluetooth®

### Klargøring

- Tænd for anordningens Bluetooth®-funktion, og anbring anordningen i nærheden af denne enhed.

## ■ Sammenkobling med Bluetooth®-anordninger

- 1 Tryk på [  ] for at vælge "BLUETOOTH".
  - Hvis "Pairing" angives i displayet, skal du gå til trin 5.
- 2 Tryk på [PLAY MENU].
- 3 Tryk på [ ,  ] for at vælge "Pairing?", og tryk derefter på [  ].
- 4 Tryk på [ ,  ] for at vælge "Yes", og tryk derefter på [  ].
- 5 Vælg "RX-D70BT" i Bluetooth®-enhedens Bluetooth®-menu.
  - MAC-adressen (en alfanumerisk streng, som er entydig for hver enhed) kan blive vist, inden "RX-D70BT" vises.
  - "Connected" angives i displayet.
- 6 Start afspilning på Bluetooth®-enheden.





## ■ Tilslutning af en sammenparret Bluetooth®-enhed

- 1 Tryk på [  ] for at vælge "BLUETOOTH".
  - "Ready" angives i displayet.
- 2 Vælg "RX-D70BT" i Bluetooth®-anordningens Bluetooth®-menu.
  - "Connected" angives i displayet.
- 3 Start afspilning på Bluetooth®-enheden.



- Hvis du bliver bedt om adgangskoden, skal du indtaste "0000" eller "1234".
- Du kan registrere op til 8 anordninger på denne enhed. Hvis en 9. anordning sammenkobles, erstattes den anordning, som ikke er blevet anvendt i længst tid.
- Denne enhed kan kun tilsluttes en anordning ad gangen.
- Hvis "BLUETOOTH" er valgt som kilde, prøver denne enhed automatisk at oprette forbindelse med den sidst tilsluttede Bluetooth®-anordning. ("Linking" angives i displayet under denne proces.) Hvis forsøget mislykkes, skal du prøve at oprette forbindelse igen.

## Frakobling af en Bluetooth®-anordning

- 1 Mens en Bluetooth®-anordning er tilsluttet: Tryk på [PLAY MENU] for at vælge "Disconnect?", og tryk derefter på [  ].
- 2 Tryk på [ ,  ] for at vælge "Yes", og tryk derefter på [  ].



- Du kan også frakoble Bluetooth®-anordningen ved at trykke på [  ] og holde den inde.
- Bluetooth®-anordningen frakobles, hvis en anden lydkilde (f.eks. "CD") er valgt.

# Om Bluetooth®

**Panasonic kan ikke holdes ansvarlig for data og/eller information, som kompromitteres under en trådløs transmission.**

## ■ Det anvendte frekvensbånd

- Denne enhed bruger 2,4 GHz frekvensbåndet.

## ■ Certificering af denne enhed

- Dette system opfylder frekvensrestriktionerne og er blevet certificeret på basis af frekvensreglerne. Dermed er en trådløs tilladelse ikke nødvendig.
- Følgende handling kan i visse lande straffes i henhold til lovgivningen:
  - Sådan tages systemet fra hinanden/ændres systemet.
  - Fjerne specifikationsangivelser.

## ■ Begrænsninger i brugen

- Trådløs transmission og/eller brug af alle enheder, der er udstyret med Bluetooth®, garanteres ikke.
- Alle enheder skal opfylde de standarder, der er fastlagt af Bluetooth SIG, Inc.
- Afhængigt af en enheds specifikationer og indstillinger, kan forbindelsen mislykkes, eller nogle handlinger kan afvige.
- Dette system understøtter Bluetooth®-sikkerhedsfunktioner, men afhængigt af driftsmiljøet og/eller indstillingerne, er denne sikkerhed muligvis ikke tilstrækkelig. Man skal være opmærksom ved trådløs overførsel af data til dette system.
- Dette system kan ikke overføre data til en Bluetooth®-enhed.

## ■ Anvendelsesområde

- Brug denne anordning ved en maksimal rækkevidde på 10 m. Området kan være mindre afhængigt af omgivelserne, forhindringer eller interferens.

## ■ Interferens fra andre enheder

- Dette system virker muligvis ikke korrekt, og der kan opstå problemer, som f.eks. støj og udfald af lyden på grund af radiobølgeinterferens, hvis dette system placeres for tæt på andre Bluetooth®-anordninger, eller hvis anordningerne anvender 2,4 GHz båndet.
- Dette system virker muligvis ikke korrekt, hvis radiobølger fra en sendestation i nærheden osv. er for kraftige.

## ■ Tilsigtet brug

- Dette system er kun til en normal, generel anvendelse.
- Brug ikke dette system i nærheden af udstyr eller i miljøer, som er følsomme over for radiofrekvensinterferens (fx. lufthavne, hospitaler, laboratorier osv.).

# Betjeningslementer til medieafspilning

Følgende mærker angiver, om funktionen er tilgængelig.

**CD**: CD-lyden i et CD-DA format eller en CD indeholdende MP3-filer (→ 119)

**USB**: USB-enheder indeholdende MP3-filer (→ 119)

**BLUETOOTH**: Tilsluttet Bluetooth®-anordning (→ 108)

## Basisafspilning

(**CD**, **USB**, **BLUETOOTH**)

### Klargøring

- Tænd for enheden.
- Isæt mediet eller tilslut den Bluetooth® kompatible anordning. (→ 107, 108)

## 1 Vælg lydkilde.

Til disk:

Tryk på [CD] for at vælge "CD".

Til USB-anordning:

Tryk på [USB/AUX] gentagne gange for at vælge "USB".

Til Bluetooth®-anordning:

Tryk på [  ] for at vælge "BLUETOOTH".

## 2 Tryk på for at starte afspilningen.

## Grundlæggende betjeningslementer

Stop	Tryk på [■]. <ul style="list-style-type: none"><li>• [CD], [USB]: Positionen lagres i hukommelsen, og "Resume" vises. (Positionen gemmes, selv om du sætter enheden til standby eller oplader lydkilden.)</li><li>• [CD], [USB]: Tryk på [■] to gange for at stoppe afspilningen helt.</li></ul>
Pausestop	Tryk på [▶/  ]. Tryk igen for at fortsætte afspilningen.
Spring over	Tryk på [◀◀] eller [▶▶] for at springe nummeret over.  [CD] (MP3), [USB]: Tryk på [FOLDER -, +] for at springe albummet over.
Søg	Under en afspilning eller en pause tryk da på og hold [◀◀] eller [▶▶] nede.
Spring tidspunkt over [CD], [USB]	Tryk på [TIME SKIP -3 SEC, +10 SEC] under afspilningen. Flytter afspilningspositionen tilbage med 3 sekunder eller frem med 10 sekunder.
Indstilling af lyden	Tryk på [VOLUME -, +].
Skift af visning	Tryk på [DISPLAY] gentagne gange. <ul style="list-style-type: none"><li>• Informationen varierer afhængigt af lydkilde eller afspilningsstatus.</li></ul>



- [CD], [USB]: Du kan vælge numre ved at trykke på tasterne.
- Søgning og overspringning af tidspunkt er ikke tilgængelig for variable bithastighedsspor.

## Afspilningsfunktioner ([CD], [USB])

Vælg afspilningsfunktion.

- 1 Tryk på [PLAY MENU].
- 2 Tryk på [◀◀, ▶▶] for at vælge "Play Mode" eller "Repeat", og tryk derefter på [▶/||].
- 3 Tryk på [◀◀, ▶▶] for at vælge indstillingen, og tryk derefter på [▶/||].

### Play Mode

Off	Annullerer afspilningsfunktionens indstilling.
1-Track	Afspiller kun det valgte nummer. <ul style="list-style-type: none"><li>• "[1]", "[2]" vises.</li></ul>
1-Album [CD] (MP3), [USB]	Afspiller kun det valgte album. <ul style="list-style-type: none"><li>• "[1]", "[■]" vises.</li></ul>
Random	Afspiller indholdet i tilfældig rækkefølge. <ul style="list-style-type: none"><li>• "[RND]" vises.</li></ul>
1-Album Random [CD] (MP3), [USB]	Afspiller numrene i det valgte album vilkårligt. <ul style="list-style-type: none"><li>• "[1]", "[■]", "[RND]" vises.</li></ul>
Program	(→ 111) <ul style="list-style-type: none"><li>• Denne funktion kan kun vælges til stopstilstand.</li></ul>

### Repeat

Off Repeat	Slukker for gentagelsesfunktionen.
On Repeat	Tænder for gentagelsesfunktionen. <ul style="list-style-type: none"><li>• "[☺]" vises.</li></ul>



- Under vilkårlig afspilning kan du ikke springe numre over, som er blevet afspillet, eller trykke på tasterne.
- Funktionen annulleres, hvis du åbner CD-dækslet eller fjerner USB-enheden.

## Programmeret afspilning (CD, USB)

Med denne funktion kan du programmere op til 25 numre.

### ■ CD (CD-DA)

- 1 Tryk på [PLAY MENU] i stoptilstand.
- 2 Tryk på [◀◀, ▶▶] for at vælge "Play Mode", og tryk derefter på [▶/||].
- 3 Tryk på [◀◀, ▶▶] for at vælge "Program", og tryk derefter på [▶/||].
  - "PGM" vises.
- 4 Tryk på taltasterne for at vælge det ønskede nummer.
  - Gentag dette trin for at programmere andre numre.
- 5 Tryk på [▶/||] for at starte afspilningen.

### ■ CD (MP3), USB

- 1 Tryk på [PLAY MENU] i stoptilstand.
- 2 Tryk på [◀◀, ▶▶] for at vælge "Play Mode", og tryk derefter på [▶/||].
- 3 Tryk på [◀◀, ▶▶] for at vælge "Program", og tryk derefter på [▶/||].
  - "PGM" vises.
- 4 Tryk på [FOLDER -, +] for at vælge det ønskede album.
- 5 Tryk på taltasterne for at vælge det ønskede nummer.
  - Udfør trin 4-5 igen for at programmere andre numre.
- 6 Tryk på [▶/||] for at starte afspilningen.

#### Annullér programfunktion

- ① Tryk på [■] for at stoppe afspilningen, og tryk derefter på [PLAY MENU].
- ② Tryk på [◀◀, ▶▶] for at vælge "Play Mode", og tryk derefter på [▶/||].
- ③ Tryk på [◀◀, ▶▶] for at vælge "Off", og tryk derefter på [▶/||].
  - "PGM" forsvinder.

#### Ryd alle programmerede numre

- ① Tryk på [■] for at stoppe afspilningen.
  - "Resume" vises.
- ② Tryk på [■] for at annullere genoptag-funktionen.
- ③ Tryk på [■].
  - "Delete All ?" vises.
- ④ Mens "Delete All ?" vises, tryk da på [▶/||].



- Programhukommelsen ryddes, når du skifter lydkilde, sætter enheden på standby, åbner Cd-dækslet eller fjerner USB-anordningen.

## A-B Repeat

Gentager afspilningen af den del af et nummer, som du vil lytte til.

- 1 Under afspilning tryk da på [A-B ↺] ved startpunktet af den del, du vil gentage.  
Sætter startpunktet (A).
  - "[A-B ↺]" vises i displayet, og "B" blinker.
- 2 Tryk på [A-B ↺] ved startpunktet af den del, du vil gentage.  
Sætter slutpunktet (B), og afspilningen gentages mellem start- og slutpunktet.

### ■ Annullering af A-B repeat

Under afspilning af A-B repeat skal du trykke på [A-B ↺] eller trykke på [■] for at stoppe afspilningen og derefter trykke på [■] igen.



- Efter at du har indstillet startpunktet (A), og afspilningen udføres indtil slutningen af nummeret, flytter slutpunktet (B) til slutningen af nummeret. Du kan ikke vælge en del, som overlapper flere numre.
- Hvis du vælger et andet nummer under afspilning af A-B repeat, annulleres A-B repeat.

# At lytte til DAB/DAB+

## Klargøring

- Forlæng antennen. (→ 105)
- Tænd for apparatet.
- Tryk på [DAB/FM] flere gange for at vælge "DAB".

## Lagring af stationer

Første gang du går i DAB-tilstand, eller hvis stationen er tom, starter enheden en fuld scanning og lagrer alle stationer.

Du kan udføre proceduren for en fuld scanning, når der er en ny station, eller en station bliver tilgængelig.

- 1 Tryk på [PLAY MENU].
- 2 Tryk på [◀◀, ▶▶] for at vælge "Full scan", og tryk derefter på [▶/||] for at starte en fuld scanning.  
Tryk på [PLAY MENU] for at annullere.

## Fjernelse af stationer, der er angivet som ikke-tilgængelige

Denne enhed angiver de stationer, som er lukkede, eller som ikke længere er tilgængelige, med et spørgsmålstegn foran stationsnavnet. Du kan fjerne disse stationer fra listen over stationer.

- 1 Tryk på [PLAY MENU].
- 2 Tryk på [◀◀, ▶▶] for at vælge "Prune", og tryk derefter på [▶/||].
- 3 Tryk på [◀◀] for at vælge "Yes", og tryk derefter på [▶/||].  
For at annullere skal du trykke på [▶▶] for at vælge "No".

## At lytte til lagrede stationer

Tryk på [◀◀] eller [▶▶] for at vælge en station, og tryk derefter på [▶/||].



- "📖" angiver en sekundær servicestation. Sekundære servicestationer er altid angivet ved siden af deres primære station på listen over stationer.

## Forudindstilling af DAB/DAB+-stationer

Du kan forudindstille op til 30 DAB/DAB+ kanaler.

- 1 Mens du lytter til radioudsendelsen, tryk da på og hold talknapen inde i mindst 2 sekunder for at indtaste det ønskede forudindstillede kanalnummer.

Sådan indtastes et 2-cifret kanalnummer  
Tryk på og hold [≥10] inde i mindst 2 sekunder, og tryk derefter på talknapen for at indtaste det 2-cifrede nummer.

## 2 Tryk på [▶/||].



- Den station, der optager en kanal, slettes, hvis en anden station forudindstilles til den pågældende kanal.

## At lytte til forudindstillede DAB/DAB+-stationer

Tryk på talknapen eller [PRESET −, +] for at vælge den forudindstillede station, og tryk derefter på [▶/||].

## Manuel tuning af 1 frekvensblok

Du kan udføre manuel tuning af 1 frekvensblok. Dette kan være nyttigt, når du justerer antennen for at opnå den bedst mulige modtagelse eller scanner en bestemt frekvensblok for at opdatere listen over stationer.

- 1 Tryk på [PLAY MENU].
- 2 Tryk på [◀◀, ▶▶] for at vælge "Manual tune", og tryk derefter på [▶/||].
- 3 Tryk på [◀◀, ▶▶] for at vælge den frekvensblok, der kan modtages i dit område, og tryk derefter på [▶/||].

Displayet viser modtagelsessignalet styrke for den valgte frekvensblok. Juster antennen for at opnå den bedste modtagelse.

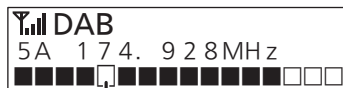

Tærskelindikator

Juster antennen, så modtagelsessignalet styrke (udfyldte rektangler) overstiger tærskelindikatoren.

## Visning af tilgængelig information

Du kan få vist forskellige oplysninger om DAB-udsendelser, som f.eks. dynamisk mærkatinformation (hvis tilgængelig), signalstyrke, programtype, gruppenavn, frekvenser, bithastighed, DAB-variant, klokkeslæt og dato.

Tryk på [DISPLAY] flere gange for at få vist den tilgængelige information.



# At lytte til FM-radio

## Klargøring

- Forlæng antennen. (→ 105)
- Tænd for apparatet.
- Tryk på [DAB/FM] flere gange for at vælge "FM".

## At lytte til en station

Tryk på [◀◀] eller [▶▶] for at justere en frekvens.

- Hvis du trykker på og holder [◀◀] eller [▶▶] inde, søger enheden efter en station automatisk og stopper med at tune for at starte modtagelsen, når den finder en.

## Forudindstilling af stationer

Du kan forudindstille op til 30 FM-kanaler.

- 1 Mens du lytter til radioudsendelsen, tryk da på og hold talknappen inde i mindst 2 sekunder for at indtaste det ønskede forudindstillede kanalnummer.

Sådan indtastes et 2-cifret kanalnummer

Tryk på og hold [≙10] inde i mindst 2 sekunder, og tryk derefter på talknapperne for at indtaste det 2-cifrede nummer.

- 2 Tryk på [▶/■].



- Den station, der optager en kanal, slettes, hvis en anden station forudindstilles til den pågældende kanal.

## At lytte til forudindstillede stationer

Tryk på talknapperne eller [PRESET -, +] for at vælge den forudindstillede station, og tryk derefter på [▶/■].

## Visning af tilgængelig information

Denne enhed kan vise de tekstdata, der overføres af radiodatasystemet (RDS), som er tilgængeligt i visse områder, som f.eks. radiotekst, programtype og klokkesæt.

Tryk på [DISPLAY] gentagne gange.



- RDS er muligvis ikke tilgængelig, hvis der er dårlige modtagelsesforhold.

## Eksterne musikanordning

Du kan spille musik fra en ekstern musikanordning.

### Klargøring

- Sluk for en eventuel equalizer til den eksterne musikanordning for at undgå lydforvrængning.
- Sænk lydstyrken på systemet, før du tilslutter eller frakobler den eksterne musikanordning.

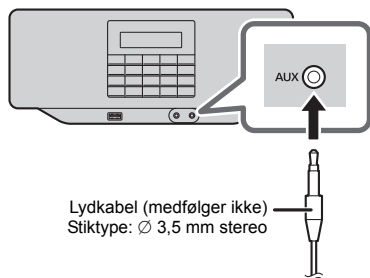

- 1 Tilslut den eksterne musikanordning ved hjælp af et lyd kabel (medfølger ikke).
- 2 Tryk på [USB/AUX] gentagne gange for at vælge "AUX".
- 3 Afspil den eksterne musikanordning.

### ■ Sådan justeres indgangsniveauet

- 1 Tryk på [USB/AUX] gentagne gange for at vælge "AUX".
- 2 Tryk på [MENU].
- 3 Tryk på [◀◀, ▶▶] for at vælge "Input Level", og tryk derefter på [▶/||].
- 4 Tryk på [◀◀, ▶▶] for at vælge "Normal" eller "High", og tryk derefter på [▶/||].



- Standardindstillingen er "Normal".
- Vælg "Normal", hvis lyden er forvrænget under indgangsniveauet "High".
- Læs den eksterne musikenheds betjeningsvejledning for yderligere oplysninger.

## Justering af lyd

Følgende lydeffekter kan føjes til lydoutputtet.

### Bas

Tryk på [BASS] for at vælge "Bass On" eller "Bass Off".

### Equalizer

Tryk på [PRESET EQ] flere gange for at vælge "Heavy" (heavy), "Soft" (soft), "Clear" (clear), "Vocal" (vocal) eller "Flat" (flat/off).

- "[EQ]" vises, når alt andet end "Flat" er valgt.



- Hvis du indstiller equalizeren, når dialogboksen Clear mode er sat til "On", skifter dialogboksens indstilling Clear mode til "Off".

### Dialogboksen Clear Mode

- 1 Tryk på [MENU].
- 2 Tryk på [◀◀, ▶▶] for at vælge "Clear-Mode dialog", og tryk derefter på [▶/||].
- 3 Tryk på [◀◀, ▶▶] for at vælge "On" eller "Off", og tryk derefter på [▶/||].



- Hvis du sætter dette til "On", skifter Preset EQ til "Flat".

# Ur og timer

## Indstilling af klokkeslæt

Dette er et 24-timers ur.

Dato og klokkeslæt opdateres automatisk, hvis informationen medtages i DAB/DAB+ udsendelsen.

Du kan også indstille dato og klokkeslæt manuelt som følger.

- 1 Tryk på [MENU].
- 2 Tryk på [◀◀, ▶▶] for at vælge "Time", og tryk derefter på [▶/||].
- 3 Tryk på [▶/||] for at gå til indstillingstilstanden for dato og klokkeslæt.  
Tryk på [■] for at annullere.
- 4 Tryk på [◀◀, ▶▶], og tryk derefter på [▶/||] for at indstille dato og klokkeslæt.



- Nulstil uret regelmæssigt for at opretholde nøjagtigheden.

## Sleep-timer

Sleep-timeren kan slukke for enheden efter et fastsat tidspunkt.

Tryk på [SLEEP] flere gange for at vælge indstillingen (i minutter).

"Off" (Annuller) → "30 minutes" → "60 minutes"  
↖ "120 minutes" ← "90 minutes" ←



- "SLEEP" vises, når sleep-timeren er valgt.
- Hvis du trykker på [SLEEP], mens sleep-timeren er valgt, kan du kontrollere den tid, der er tilbage.

## Play-timer

Enheden tændes på en bestemt dato og et bestemt klokkeslæt og begynder afspilningen.

### Klargøring

- Tilslut netledningen.
- Indstil uret.
- Klargør den lydkilde, der skal afspilles.

- 1 Tryk på [MENU].
- 2 Tryk på [◀◀, ▶▶] for at vælge "Play Timer", og tryk derefter på [▶/||].

- 3 Tryk på [▶/||] for at gå til indstillingstilstanden for play-timer.

- 4 Tryk på [◀◀, ▶▶] for at vælge "On", og tryk derefter på [▶/||].  
Vælg "Off" for at slukke timeren.

- 5 Tryk på [◀◀, ▶▶] for at vælge indstillingen, og tryk derefter på [▶/||].

"Repetition" (Gentagelse)	Tryk på [◀◀, ▶▶] for at vælge gentagelsesindstillinger, og tryk derefter på [▶/  ]. "Once": Spiller kun én gang på det angivne tidspunkt. "Everyday": Spiller hver dag på det angivne tidspunkt. "Day of Week": Afspiller på det angivne tidspunkt på den eller de nærmere bestemte ugedage. "Set Date": Spiller på den angivne dato og det angivne klokkeslæt. Datoen kan indstilles indtil månedens sidste dag.
---------------------------	--

"Start/End Time" (Start-/sluttidspunkt)	Tryk på [◀◀, ▶▶], og tryk derefter på [▶/  ] for at indstille start- og sluttidspunktet.
---	--

"Play Source" (afspilningskilde)	Tryk på [◀◀, ▶▶] for at vælge lydkilde*, og tryk derefter på [▶/  ]. <ul style="list-style-type: none"><li>• Lyden fra den aktuelle kilde sættes på lydløs under indstilling heraf.</li><li>• Når "FM" eller "DAB" er valgt, skal du trykke på [◀◀, ▶▶] for at vælge den sidste station, du lyttede til, eller en forudindstillet station. Tryk derefter på [▶/  ].</li></ul>
----------------------------------	---

\* "FM", "DAB", "CD", "USB" og "AUX" kan indstilles som lydkilde.

- 6 Tryk på [⏻/|] for at sætte enheden på standby.
  - "⏻" vises.



- Timeren fungerer ikke, hvis enheden kører på batteri.
- Timeren starter ved en lav lydstyrke, som øges lidt efter lidt til den sidste lydstyrke, enheden havde, da den blev sat på standby.
- "⏻" blinker under afspilning af timeren.
- Det er kun følgende knaphandlinger, der er tilgængelige under start af afspilningen, som timeren har udløst.  
[VOLUME -, +]: Justér lydstyrke  
[■]: Stop afspilning† (CD/USB)  
[⏻/|]: Stop afspilning, og sæt enheden på standby

# Andre

## Nedtoning

Nedtoner baggrundslyset.

- 1 Tryk på [MENU].
- 2 Tryk på [◀◀, ▶▶] for at vælge "Dimmer", og tryk derefter på [▶/||].
- 3 Tryk på [◀◀, ▶▶] for at vælge "Off", "Dimmer 1" eller "Dimmer 2", og tryk derefter på [▶/||].  
Off: Baggrundslyset er meget lys.  
Dimmer 1: Nedtoner baggrundslyset.  
Dimmer 2: Nedtoner baggrundslyset endnu mere.

## Baggrundslys

Indstiller baggrundslysets timeout.

- 1 Tryk på [MENU].
- 2 Tryk på [◀◀, ▶▶] for at vælge "Backlight", og tryk derefter på [▶/||].
- 3 Tryk på [◀◀, ▶▶] for at vælge "On" eller "10 sec", og tryk derefter på [▶/||].  
On: Baggrundslyset er altid tændt.  
10 sec: Baggrundslyset slukkes efter 10 sekunders inaktivitet.

## Funktionen for automatisk slukning

Som fabriksstandard sættes denne enhed automatisk på standby, hvis der ikke kommer nogen lyd, og den ikke anvendes i ca. 20 minutter.

### Sådan annullerer du denne funktion

- 1 Tryk på [MENU].
- 2 Tryk på [◀◀, ▶▶] for at vælge "Auto Power Off", og tryk derefter på [▶/||].
- 3 Tryk på [◀◀, ▶▶] for at vælge "Off", og tryk derefter på [▶/||].



- For at tænde denne funktion skal du vælge "On" under trin 3.
- Denne indstilling kan ikke vælges, hvis radio er kilden.

# Fejlfinding

Før du anmoder om service, skal du udføre nedenstående kontroller. Hvis du er i tvivl om nogle af kontrolpunkterne, eller hvis de løsninger, der er angivet i den følgende vejledning, ikke løser problemet, skal du kontakte forhandleren.

## Sådan returnerer du alle indstillinger til fabriksstandard

- 1 Tryk på [MENU].
- 2 Tryk på [◀◀, ▶▶] for at vælge "System Reset", og tryk derefter på [▶/||].
- 3 Tryk på [◀◀, ▶▶] for at vælge "Yes", og tryk derefter på [▶/||].  
Vælg "No" for at annullere.



- Indstillingerne vender tilbage til fabriksstandard. Du skal angive indstillingerne igen.

## Generelt

### Lyden er forvrænget, eller der er slet ingen lyd.

- Indstil lydstyrken.
- Hvis en netledning eller fluorescerende lys er for tæt på ledningerne, skal du holde andre apparater og ledninger væk fra kablerne.

### Den aktuelle dato og det aktuelle klokkeslæt vises ikke (under standby)

- Kører enheden på batterier? Hvis ja, sæt netledningen ind.
- Indstil baggrundslyset på "On". (→ 116)

### Kan ikke tænde enheden.

- Hvis du bruger enheden på batteri, aflades batterierne. Tilslut netledningen med denne enhed, og kontrollér, at den kan tændes.
- Hvis du bruger enheden med netledning, skal du kontrollere forbindelsen til vekselstrømsforsyningen.

### Enheden virker ikke.

- En af enhedens sikkerhedsindretninger er muligvis blevet aktiveret.
  - 1 Tryk på [◊/||] for at sætte enheden på standby.
    - Hvis enheden ikke vil slukkes, skal du fjerne batterierne og tage netledningen ud af vekselstrømsstikket. Efter ca. 30 sekunder sættes batterierne i igen, eller netledningen sættes i vekselstrømsstikket igen. Vent i ca. 10 sekunder.
  - 2 Tryk på [◊/||] for at tænde for den.  
Hvis enheden stadig ikke virker, skal du kontakte forhandleren.

## Disk

### Forkert visning, eller afspilningen starter ikke.

- Sørg for, at disken er kompatibel med denne enhed. (→ 119)
- Der er fugt på objektivet. Vent i ca. 2-3 timer, og prøv så igen.

## USB

### USB-drevet eller dets indhold kan ikke læses.

- USB-drevformatet eller dets indhold er ikke kompatibel med enheden (→ 119).
- Dette produkts USB-værtsfunktion virker muligvis ikke med alle USB-enheder.

### Afspilningen starter ikke, når [▶/||] nedtrykkes.

- Tag USB-enheden ud, og sæt den i igen. Alternativt kan du slukke for enheden og tænde den igen.

### Langsom funktion af USB-anordningen.

- USB-anordning med stor filstørrelse eller stor hukommelse kan tage længere tid at læse.

## Radio

### DAB/DAB+-modtagelsen er dårlig.

- Hold antennen væk fra computere, fjernsynsapparater og andre kabler og ledninger.
- Flyt enheden til en anden placering, og udfør en fuld scanning igen.

### Hvis der er meget støj under FM-modtagelsen.

- Hvis der er overdreven støj i FM-stereoudsendelsen, kan problemet måske løses ved at slå effekterne for lydindstilling (→ 114) fra.

### Statisk eller støjende modtagelse, mens der lyttes til en radioudsendelse.

- Kontrollér og juster antennen.
- Prøv at holde en vis afstand mellem antennen og netledningen.
- Sluk fjernsynet eller evt. andre lydafspillere, eller flyt dem væk fra denne enhed.
- Hold denne enhed væk fra mobiltelefoner, hvis der er interferens.
- Der høres støj, nå batterierne er ved at aflade. Tilslut vekselstrømsforsyningen, eller udskift batterierne.

### Der kan ikke udføres sammenkobling.

- Kontrollér Bluetooth®-enhedens tilstand.
- Anordningen er uden for 10 ms kommunikationsområdet. Flyt anordningen tættere på systemet.

### Enheden kan ikke tilsluttes.

- Sammenkoblingen af anordningen mislykkedes. Prøv at sammenkoble igen.
- Sammenkoblingen af enheden er udskiftet. Prøv at sammenkoble enheden igen.
- Denne enhed er muligvis tilsluttet en anden anordning. Tag ledningen ud af den anden anordning, og prøv at tilslutte anordningen igen.
- Sluk enheden, og tænd den igen. Tilslut igen.

### Enheden er tilsluttet, men der er ingen lyd fra systemet.

- For nogle indbyggede Bluetooth®-anordningen skal du indstille lydudgangen til "RX-D70BT" manuelt. Læs betjeningsvejledningen til anordningen for yderligere oplysninger.

### Lyden fra anordningen er blevet afbrudt.

- Anordningen er uden for 10 ms kommunikationsområdet. Flyt anordningen tættere på systemet.
- Fjern eventuelle forhindringer mellem systemet og anordningen.
- Andre enheder, som bruger 2,4 GHz frekvensbåndet (trådløs router, mikrobølgeovne, trådløse telefoner osv.) forstyrrer. Anbring anordningen tættere på systemet, og hold den på afstand fra de andre anordninger.

### Følgende meddelelser vises muligvis i enhedens display.

#### “Error”

- Forkert handling udført. Læs vejledningen, og prøv igen.

#### “Linking”

- Når “BLUETOOTH” er valgt, prøver dette system at oprette forbindelse til den sidst tilsluttede Bluetooth®-anordning.

#### “No DAB Station”

- Der er ingen DAB-station tilgængelig.
- Kontrollér antennen.
- Flyt enheden til en anden placering, og udfør en fuld scanning igen.

#### “No Device”

- USB-anordningen er ikke isat korrekt. Læs anvisningerne, og prøv igen (→ 107).

#### “No Disc”

- Indsæt den disk, der skal afspilles (→ 107).

#### “No Play”

- Undersøg indholdet. Du kan kun afspille et understøttet format. (→ 120)

#### “Preset Empty”

- Der er ingen forudindstillede FM -stationer at vælge. Forudindstil nogle kanaler. (→ 113)

#### “Program Full”

- Antallet af programmerede numre er på mere end 25.

#### “Reading”

- Enheden kontrollerer “CD”/“USB”-oplysningerne. Når dette skærmbillede forsvinder, kan du begynde betjeningen.

#### “Service not available”

- Ingen DAB-modtagelse.

# Vedligeholdelse af enhed og medier

Træk netledningen ud af vægkontakten før enhver vedligeholdelse.

## ■ Rengør enheden med en blød, tør klud

- Hvis der er meget snavs, vrid da en våd klud godt, og tør snavset af. Tør efter med en tør klud.
- Brug aldrig sprit, fortyndingsmiddel eller benzin til rengøring af enheden.
- Før brug af en kemisk behandlet klud læs da instruktionerne, der fulgte med kluden, omhyggeligt.

## ■ Vedligeholdelse af linsen

- Rengør objektivet med regelmæssige mellemrum for at undgå en fejlfunktion. Brug en hårtørser for at fjerne støv og en vatpind, hvis der er meget snavs.
- Du må ikke bruge et rengøringsmiddel til CD-linser.
- Cd-dækslet må ikke holdes åbent i for lang tid ad gangen. Det kan medføre, at objektivet bliver snavset.
- Pas på ikke at røre ved linsen med fingrene.

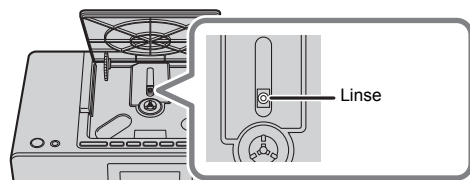

## ■ Rens diskene

**DU SKAL**



**DU SKAL IKKE**



Tør af med en fugtig klud, og tør efter med en tør klud.

## ■ Forholdsregler ved håndtering af diske

- Hold altid diskene på kanten for at undgå utilsigtede ridser eller fingeraftryk.
- Der må ikke påsættes mærkater eller klistermærker på diskene.
- Brug aldrig rensespray til plader, benzin, fortyndingsmidler, væsker mod statisk elektricitet eller andre opløsningsmidler.
- Følgende diske må ikke anvendes:
  - Diske, hvor der er aftryk fra aftagede klistermærker eller mærkater (udlejningsdiske osv.).
  - Diske, der har slået sig, eller som er revnet.
  - Diske med uregelmæssige former, f.eks. hjerteformede.

## ■ Ved bortskaffelse eller overdragelse af dette apparat

Enheden kan fortsat indeholde brugerindstillingerne. Hvis du skiller dig af med denne enhed ved afhændelse eller overdragelse, følg da proceduren for gendannelse af alle fabriksstandarder for at slette brugerindstillingerne.

(→ 117, "Sådan returnerer du alle indstillinger til fabriksstandard")

# Medier, som kan afspilles

## Kompatibel CD

- En disk med CD-logo.



- Denne enhed kan afspille diske, som opfylder CD-DA-formatet.
- Dette system kan afspille CD-R/RW med CD-DA eller MP3-formatindhold.
- Enheden kan muligvis ikke afspille nogle diske på grund af optageforholdene.
- Før afspilning skal du færdiggøre disken på den anordning, den blev optaget på.
- Hvis disken både indeholder MP3 og normale lyddata (CD-DA), afspiller enheden den optagede type på diskens inderste del.
- Denne enhed kan ikke afspille filer, som er optaget med packet write-funktionen.
- Disken skal opfylde ISO9660 niveau 1 eller 2 (undtagen udvidede formater).



- Visse CD-R/RW kan ikke afspilles på grund af optagelsestilstanden.
- MP3-filer defineres som spor, og mapper defineres som albums.
- Dette system kan åbne op til:
  - CD-DA: 99 spor
  - MP3: 999 spor, 99 albummer (inkl. rodmappe)
- Optagelser vil ikke nødvendigvis blive afspillet i den rækkefølge, du optog dem.

## Kompatible USB-enheder

- Denne enhed garanterer ikke forbindelse til alle USB-apparater.
- FAT12, FAT16 og FAT32-filsystemer understøttes.
- Dette apparat understøtter USB 2.0 Full Speed.
- USB-enheder med en lagerkapacitet på over 32 GB virker muligvis ikke altid.
- Understøttet format: Filer med filudvidelsen ".mp3".
- Afhængigt af hvordan du opretter filerne, afspilles de muligvis ikke i den rækkefølge, du har nummereret dem, eller måske afspilles de slet ikke.



- Filer defineres som spor, og mapper defineres som albums.
- Dette system kan få adgang til op til: 999 spor (MP3) og 99 albummer (inklusive rodmappe).
- Denne enhed viser antallet af albummer (mapper), hvor MP3-filer, der kan afspilles, lagres.

# Specifikationer

## ■ GENERELT

Strømforsyning	14 W
Strømforsyning i standby-tilstand	Ca. 0,9 W
Strømforsyning	
Netledning	AC 220 V til 240 V, 50 Hz
Batteri	DC 9 V (6 × R20/LR20)

## Dimensioner (V×H×D)

310 mm×128 mm×205 mm

## Masse

Uden batterier	Ca. 2,3 kg
Med batterier	Ca. 3,1 kg
Driftstemperaturområde	0 °C til +40 °C
Fugtighedsområde under drift	35% til 80% RF (ingen kondensering)

## ■ FORSTÆRKERDEL

### Udgangsstrøm

#### RMS-udgangseffekt

Forreste kanal (drevet af begge kanaler)

2 W pr. kanal (6 Ω), 1 kHz, 10% THD

Total RMS-effekt 4 W

## ■ TUNER-DEL

Forudindstillet hukommelse FM 30 stationer

### FM (Frequency Modulation)

#### Frekvensområde

87,20 MHz til 108,00 MHz (50 kHz trin)

## ■ DAB DEL

DAB-hukommelser 30 kanals

### Frekvensbånd (bølgelængde)

Bånd III 5A til 13F

(174,928 MHz til 239,200 MHz)

### Følsomhed \*BER 4x10<sup>-4</sup>

Min. krav -98 dBm

## ■ DISKDEL

### Afspillet disk (8 cm eller 12 cm)

CD, CD-R/RW (CD-DA, MP3\*)

  Samplinghastighed 44,1/48 kHz

### Pick up

  Bølgelængde 790 nm (CD)

  Lasereffekt Ingen farlig stråling (med sikkerhedsbeskyttelse)

## ■ HØJTTALER-DEL

### Højttalerenhed(er)

Fuldt område 8 cm kone -type×2

## ■ TERMINALDEL

### USB-port

  USB-strømport DC OUT 5 V 500 mA

  USB-standard USB 2.0 fuld hastigheds

  Understøttet mediefilformat MP3\*1 (\* .mp3)

### Lynderstøttelsesformat

#### MP3\*1

  Samplinghastighed 44,1/48 kHz

  Lyddørstørrelse 16 bit/24 bit

  Kanaltælling 2 kanals

  Filsystem til USB-enhed FAT12, FAT16, FAT32

Hovedtelefoner Stereo, 3,5 mm stik

AUX IN Stereo, 3,5 mm stik

## ■ Bluetooth®-DEL

Version Bluetooth® Ver.4.2

Klasse Klasse 2

Understøttede profiler A2DP

Frekvensbånd 2,4 GHz-bånd FH-SS

Driftsafstand 10 m Synsvidde

Understøttet codec SBC

Betjeningsfrekvens 2402 MHz til 2480 MHz

Maksimal effekt (e.i.r.p.) 9,6 dBm

## ■ Batterilevetid

(Betjen ved en effekt på 80 mW)

Strømkilde	R20-manganbatteri	LR20-alkalinebatteri
CD	Ca. 5 t.	Ca. 8 t.
FM/DAB, Bluetooth®, USB, AUX	Ca. 6 t.	Ca. 9 t.



- Specifikationerne kan ændres uden forudgående meddelelse herom.
- Masse og dimensioner er omtrentlige.
- Den totale harmoniske klidforvrængning måles ved hjælp af en digital spektralanalysator.
- Batteriets levetid kan være forskelligt, afhængigt af brugsbetingelserne.

\*1: MPEG-1 Layer 3, MPEG-2 Layer 3



# Licens

Bluetooth®-ordmærket og -logoerne er registrerede varemærker tilhørende Bluetooth SIG, Inc., og enhver brug af sådanne mærker af Panasonic Corporation er givet under licens.  
Andre varemærker og handelsnavne tilhører deres respektive ejere.

## Overensstemmelseserklæring (DoC)

Herved erklærer "Panasonic Corporation", at dette produkt opfylder de væsentlige krav og andre relevante forskrifter i Direktiv 2014/53/EU.  
Kunderne kan downloade en kopi af den originale overensstemmelseserklæring (DoC) for vores RE-produkter fra serveren DoC:  
<http://www.ptc.panasonic.eu>  
Kontakt til autoriseret repræsentant:  
Panasonic Marketing Europe GmbH, Panasonic Testing Centre, Winsbergring 15, 22525 Hamburg, Tyskland

Trådløs type	Betjeningsfrekvens	Maksimal effekt (dBm e.i.r.p.)
Bluetooth®	2402-2480 MHz	9,6 dBm

### Indsamling af elektronikskrot og brugte batterier Kun for Den Europæiske Union og lande med retursystemer



Disse symboler på produkter, emballage og/eller ledsagedokumenter betyder, at brugte elektriske og elektroniske produkter og batterier ikke må blandes med almindeligt husholdningsaffald.

For korrekt behandling, indsamling og genbrug af gamle produkter og batterier, skal du tage dem til indsamlingssteder i overensstemmelse med den

nationale lovgivning.

Ved at skaffe sig af med dem på korrekt vis hjælper du med til at spare værdifulde ressourcer og forhindre eventuelle negative påvirkninger af menneskers sundhed og miljøet.

Ønsker du mere udførlig information om indsamling og genbrug skal du kontakte din kommune.

Usagkyndig bortskaffelse af elektronikskrot og batterier kan eventuelt udløse bødeforlæggelse.



#### Information om batterisymbol (eksempler nedenfor):

Dette symbol kan anvendes sammen med et kemisk symbol. I så fald opfylder det kravene for det direktiv, som er blevet fastlagt for det pågældende kemikalie.

# Zasady bezpieczeństwa

## OSTRZEŻENIE

### Urządzenie

- Aby ograniczyć niebezpieczeństwo pożaru, porażenia prądem lub uszkodzenia urządzenia,
  - Nie należy wystawiać urządzenia na działanie deszczu, wilgoci, kapanie lub zachlapanie.
  - Na urządzeniu nie należy ustawiać żadnych naczyń zawierających płyny, takich jak wazon.
  - Należy stosować zalecane akcesoria.
  - Nie należy demontować obudowy urządzenia.
  - Nie należy podejmować prób samodzielnej naprawy. Naprawę urządzenia należy zlecić wykwalifikowanym pracownikom serwisu.
  - Należy uważać, aby do wnętrza urządzenia nie dostały się metalowe przedmioty.
  - Na urządzeniu nie wolno umieszczać żadnych ciężkich przedmiotów.

### Przewód zasilania

- Aby ograniczyć niebezpieczeństwo pożaru, porażenia prądem lub uszkodzenia urządzenia,
  - Należy się upewnić, że napięcie źródła zasilania odpowiada napięciu podanemu na urządzeniu.
  - Dokładnie podłączyć wtyczkę przewodu zasilającego do gniazda ściennego.
  - Nie wolno ciągnąć za przewód, zginać go ani kłaść na nim ciężkich przedmiotów.
  - Nie wolno dotykać wtyczki mokrymi rękami.
  - Przy odłączaniu przewodu należy chwycić za wtyczkę.
  - Nie wolno podłączać urządzenia do uszkodzonego gniazda ściennego oraz gdy wtyczka przewodu zasilającego jest uszkodzona.
- Wtyczka zasilania umożliwi odłączenie urządzenia. Zainstaluj to urządzenie w taki sposób, aby możliwe było natychmiastowe odłączenie wtyczki zasilania od gniazda zasilania.

## UWAGA

### Urządzenie

- W tym urządzeniu znajduje się laser. Wykonywanie regulacji innych niż opisane lub postępowanie w sposób nieprzewidziany w instrukcji obsługi grozi niebezpiecznym naświetleniem promieniami lasera.
- Nie należy umieszczać na urządzeniu źródeł otwartego ognia, takich jak zapalone świece.
- To urządzenie może odbierać zakłócenia wywołane użyciem telefonu komórkowego. Jeżeli takie zakłócenia wystąpią, wskazane jest zwiększenie odległości pomiędzy urządzeniem a telefonem komórkowym.
- Urządzenie jest przeznaczone do używania w klimacie umiarkowanym.
- Przy ustawianiu anteny lub obsłudze urządzenia należy zachować ostrożność, zawsze utrzymując antenę z dala od twarzy, aby uniknąć obrażeń.

### Wybór miejsca

- Urządzenie należy ustawić na równej powierzchni.
- Aby ograniczyć niebezpieczeństwo pożaru, porażenia prądem lub uszkodzenia urządzenia,
  - Niniejszego urządzenia nie należy instalować lub umieszczać w szafce na książki, zabudowanej szafce lub innej ograniczonej przestrzeni, w celu zapewnienia dobrej wentylacji.
  - Nie należy zasłaniać otworów wentylacyjnych urządzenia gazetami, obrusami, zasłonami i podobnymi przedmiotami.
  - Urządzenie należy chronić przed bezpośrednim działaniem promieni słonecznych, wysoką temperaturą, wysoką wilgotnością oraz nadmiernymi drganiami.
  - Nie instalować ani nie umieszczać urządzenia w nietypowych pozycjach, takich jak tyłem do góry.

### Bateria

- Istnieje niebezpieczeństwo wybuchu w przypadku, gdy baterie zostaną nieprawidłowo włożone. Baterie należy wymieniać wyłącznie na baterie typu zalecanego przez producenta.
- Nieprawidłowe obchodzenie się z bateriami może prowadzić do wycieku elektrolitu i może być także przyczyną pożaru.
  - Jeśli urządzenie nie będzie używane przez dłuższy czas, należy wyjąć baterie. Przechowywać w chłodnym, ciemnym miejscu.
  - Nie ogrzewaj i nie wrzucaj do ognia.
  - Nie należy pozostawiać baterii przez dłuższy czas w samochodzie z zamkniętymi drzwiami i oknami wystawionym na bezpośrednie działanie promieni słonecznych.
  - Nie demontuj i nie powoduj zwarcia.
  - Baterii alkalicznych lub manganowych nie należy ładować ponownie.
  - Nie używaj baterii, z których usunięta została osłona.
- Nie mieszaj starych baterii z nowymi.
- Nie używaj jednocześnie baterii różnego rodzaju.
- W przypadku utylizacji baterii, należy się skontaktować z lokalnymi władzami lub ze sprzedawcą celem uzyskania informacji o prawidłowym sposobie postępowania.

## Informacje dotyczące opisów w niniejszej instrukcji obsługi

- Odniesienia do stron są oznaczone jako "→ ○○".

## Akcesoria

Sprawdź dostarczone akcesoria przed rozpoczęciem użytkowania urządzenia.

- 1 Kabel zasilania prądem przemiennym**

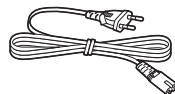



- Nie używaj kabla zasilającego do zasilania innych produktów.

## Spis treści

Zasady bezpieczeństwa .....	122
Akcesoria .....	123
Instrukcja sterowania .....	124
Źródła zasilania .....	126
Urządzenie włączone/tryb gotowości .....	127
Wkładanie nośników .....	127
Operacje Bluetooth® .....	128
Informacje o Bluetooth® .....	129
Przyciski odtwarzania z nośników .....	129
Słuchanie DAB/DAB+ .....	132
Słuchanie radia FM .....	133
Zewnętrzne urządzenie muzyczne .....	134
Regulacja dźwięku .....	134
Zegar i timer .....	135
Inne .....	136
Rozwiązywanie problemów .....	137
Konserwacja urządzenia i nośników .....	139
Nośniki, które mogą być odtwarzane .....	139
Dane techniczne .....	140
Licencja .....	141

Symbole umieszczone na produkcie (w tym na akcesoriach) mają następujące znaczenie:

- ~ AC
- == DC
-  Sprzęt klasy II (Podwójnie izolowana konstrukcja.)
- I Wł.
-  Tryb gotowości

Ekspozycja na promieniowanie radiowe (RF):  
Produkt ten jest zgodny z dyrektywą RED (dyrektywa o sprzęcie radiowym) odnośnie limitów ekspozycji na promieniowanie radiowe przy użytkowaniu w odległości co najmniej 20 cm od ciała.

# Instrukcja sterowania

## Widok z góry

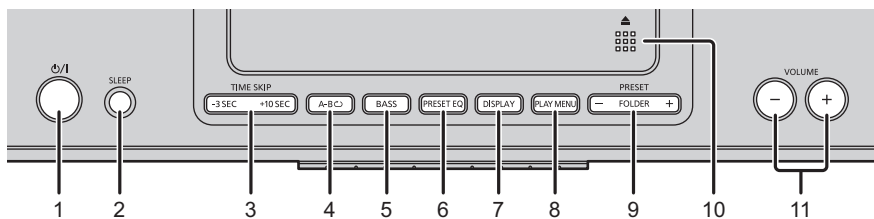

## Widok z przodu

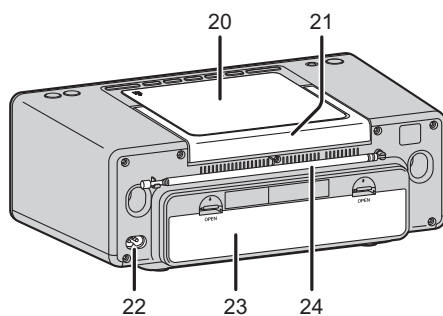
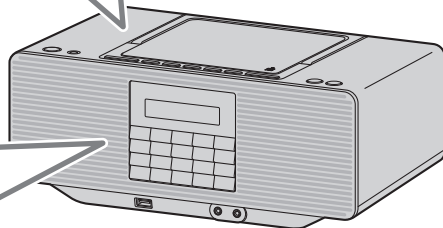
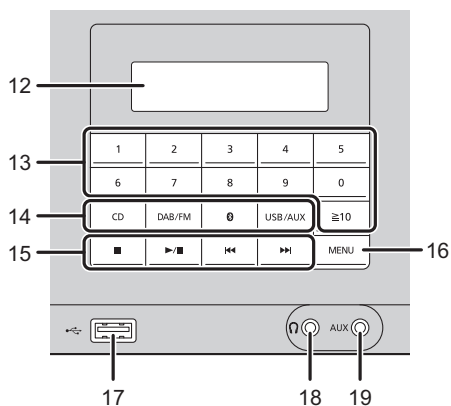

## 1 Przełącznik gotowości/włączania (⏻/I)

Naciśnij, aby przełączyć urządzenie z trybu pracy do stanu gotowości lub odwrotnie. W trybie gotowości urządzenie też zużywa niewielkie ilości energii.

## 2 Obsługa timera wyłączającego

## 3 Umożliwia przewinięcie odtwarzanej pozycji o 3 sekundy do tyłu lub o 10 sekund do przodu.

## 4 Obsługa powtórzenia A-B

## 5 Wybór funkcji BASS

## 6 Wybór PRESET EQ

## 7 Zmiana wyświetlanych informacji

## 8 Wybór pozycji menu odtwarzania

## 9 Wybór albumu (folderu) lub zaprogramowanej stacji DAB/FM

## 10 Otwieranie lub zamykanie pokrywy CD

## 11 Regulacja poziomu głośności (od 0 (min.) do 50 (maks.))

## 12 Wyświetlacz

- W momencie zakupu opcja "Korektor dźwięku" (→ 134) ustawiona jest na "Heavy", zatem wyświetla się "EQ".

## 13 Wybór cyfr

- Aby wybrać 2-cyfrowy numer  
Przykład: 16: [≥10] → [1] → [6]
- Aby wybrać 3-cyfrowy numer  
Przykład: 124: [≥10] → [≥10] → [1] → [2] → [4]

## 14 Wybór źródła dźwięku

[CD]: "CD"  
[DAB/FM]: "DAB" ↔ "FM"  
[📶]: "BLUETOOTH"  
[USB/AUX]: "USB" ↔ "AUX"

## 15 Podstawowe przyciski sterowania odtwarzaniem

- Aby poruszać się po menu  
Naciśnij [◀] lub [▶], aby dokonać wyboru pozycji lub opcji.  
Naciśnij [▶/■] celem potwierdzenia.  
Naciśnij [■], aby przejść wstecz/anulować.

## 16 Przejście do menu ustawień

## 17 Port USB (→ 127)

## 18 Gniazdo słuchawkowe (🔊)

Typ wtyczki: ∅ 3,5 mm stereo (brak w zestawie)  
Nadmierne ciśnienie akustyczne słuchawek nausznych i dokałanowych może spowodować utratę słuchu.  
Słuchanie przy pełnej głośności przez dłuższy czas może spowodować uszkodzenie słuchu użytkownika.

## 19 Wtyk AUX (→ 134)

## 20 Pokrywa CD

## 21 Uchwyt

## 22 Złącze AC IN (→ 126)

## 23 Komora baterii (→ 126)

## 24 Antena (DAB/FM)

Wysuń antenę i dostosuj długość, kąt i kierunek odbioru, aby uzyskać najlepszy odbiór.

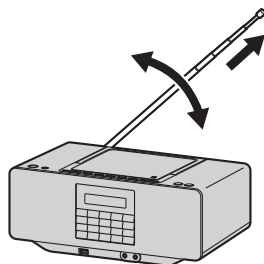

Wskaźnik siły sygnału

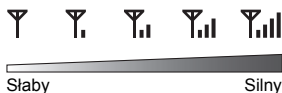

- Oznakowanie identyfikacyjne produktu znajduje się na spodzie urządzenia.

# Źródła zasilania

## Korzystanie z gniazdka sieciowego

Podłączyć pewnie przewód zasilania do urządzenia i gniazdka sieciowego.

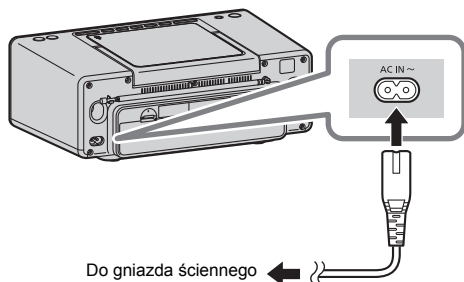

Do gniazdka ściennego



- Nie należy używać innego przewodu zasilania niż dołączony do urządzenia.
- W trybie czuwania urządzenie wyświetla godzinę i datę (tylko wtedy, gdy jest zasilane z sieci).

## Korzystanie z baterii (brak w zestawie)

Po odłączeniu przewodu zasilania urządzenie główne zasilane jest z baterii. Używaj baterii alkalicznych lub manganowych.

**Aby korzystać z zasilania bateryjnego, należy odłączyć przewód zasilania.**

Baterie należy umieścić w taki sposób, aby bieguny (+ oraz -) były zgodne z biegunami urządzenia.

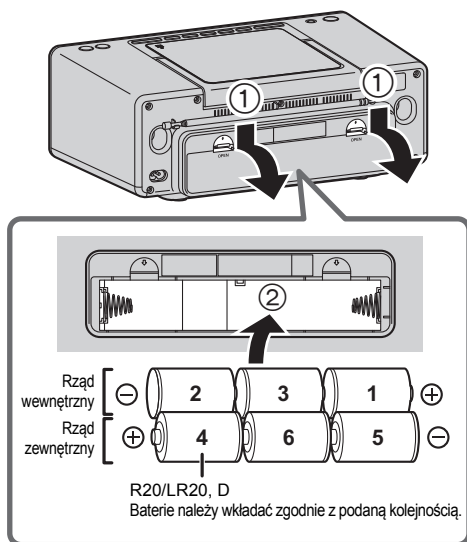

## Wymywanie baterii

Podczas wyjmowania baterii z wewnętrznego rzędu należy nacisnąć koniec bieguna "-" baterii 3, aby jej koniec "+" wysunął się i umożliwił łatwiejsze wyjęcie baterii.

## Wskaźnik baterii

Wskaźnik baterii pokazuje poziom naładowania baterii.

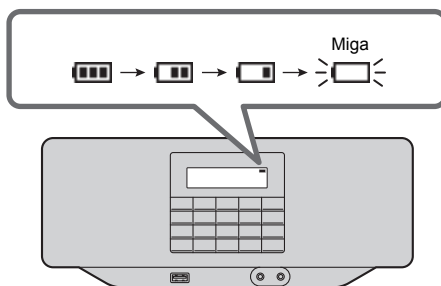

- Gdy wskaźnik baterii " " zaczyna migać, należy wymienić wszystkie 6 baterii.
- Gdy urządzenie jest włączone, nie należy zmieniać źródła zasilania ze źródła prądu przemiennego na baterie ani odwrotnie. Naciśnij [⏻/⏹], aby przełączyć urządzenie w tryb czuwania przed zmianą źródła zasilania.

# Urządzenie włączone/tryb gotowości

Naciśnij [ $\text{⏻}$ /I], aby włączyć urządzenie główne.

- Przy pierwszym włączeniu urządzenie przechodzi w tryb CD. Od następnego uruchomienia urządzenie rozpoczyna pracę korzystając z ostatnio używanego źródła dźwięku.

Naciśnij ponownie [ $\text{⏻}$ /I], aby przełączyć urządzenie w tryb czuwania.

- Urządzenie nie jest całkowicie wyłączone nawet w stanie czuwania. W trosce o oszczędność energii, jeśli urządzenie nie będzie używane przez dłuższy czas, zalecane jest odłączenie wtyczki sieciowej od gniazdka sieciowego lub wyjęcie baterii. Urządzenie zużywa niewielką ilość energii nawet w trybie czuwania. (→ 140)

## Wkładanie nośników

### ■ Wkładanie płyty CD

- Pokrywe CD należy otwierać przy złożonym uchwycie.

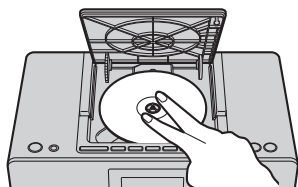

Naciśnij tutaj.



- Podczas wyjmowania płyty CD należy upewnić się, że płyta się nie obraca.

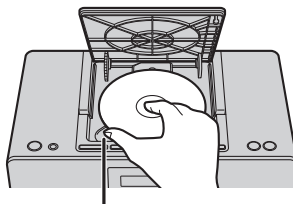

Umieść kciuk w zagłębieniu.

### ■ Podłączanie urządzenia USB

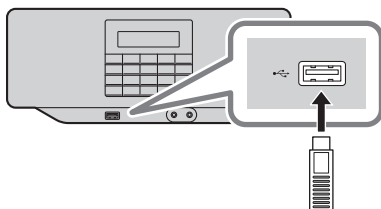

- Włóż urządzenie USB bezpośrednio do gniazda USB. Nie używaj kabla przedłużającego USB.
- Po zakończeniu używania urządzenia USB należy je odłączyć.
- Przed odłączeniem urządzenia USB należy wybrać źródło inne niż "USB".

# Operacje Bluetooth®

Istnieje możliwość słuchania muzyki z urządzenia Bluetooth® poprzez połączenie bezprzewodowe z urządzeniem głównym.









- Więcej informacji znajduje się w Instrukcji obsługi urządzenia Bluetooth®.

## Połączenie poprzez menu Bluetooth®

### Przygotowanie

- Włącz funkcję Bluetooth® w urządzeniu i umieść urządzenie w pobliżu tego zestawu.

### ■ Parowanie z urządzeniami Bluetooth®

- 1 Naciśnij [  ], aby wybrać "BLUETOOTH".
  - Jeżeli na wyświetlaczy wyświetlone jest "Pairing", przejdź do kroku 5.
- 2 Naciśnij [PLAY MENU].
- 3 Naciśnij [   ], aby wybrać "Pairing?", a następnie naciśnij [  /  ].
- 4 Naciśnij [   ], aby wybrać "Yes", a następnie naciśnij [  /  ].
- 5 Wybierz "RX-D70BT" z menu Bluetooth® urządzenia Bluetooth®.
  - Adres MAC (łańcuch alfanumeryczny, który jest unikalny dla każdego urządzenia) może zostać wyświetlony, zanim pojawi się "RX-D70BT".
  - "Connected" wyświetlone jest na wyświetlaczu.
- 6 Rozpocznij odtwarzanie na urządzeniu Bluetooth®.







### ■ Podłączanie sparowanego urządzenia Bluetooth®

- 1 Naciśnij [  ], aby wybrać "BLUETOOTH".
  - "Ready" wyświetlone jest na wyświetlaczu.
- 2 Wybierz "RX-D70BT" z menu Bluetooth® urządzenia Bluetooth®.
  - "Connected" wyświetlone jest na wyświetlaczu.
- 3 Rozpocznij odtwarzanie na urządzeniu Bluetooth®.



- Gdy zostaniesz poproszony o podanie hasła, wprowadź "0000" lub "1234".
- Można zarejestrować maksymalnie 8 urządzeń w tym zestawie. W przypadku sparowania dziewiątego urządzenia, urządzenie, które było najdłużej nieużywane, zostanie zastąpione.
- Do zestawu można podłączać tylko jedno urządzenie jednocześnie.
- Jeżeli jako źródło wybrano "BLUETOOTH", urządzenie automatycznie spróbuje się połączyć z ostatnim podłączonym urządzeniem Bluetooth®. (W trakcie tego procesu wyświetlane jest "Linking".) W razie niepowodzenia spróbuj nawiązać połączenie ponownie.

## Odłączanie urządzenia Bluetooth®

- 1 Kiedy urządzenie Bluetooth® jest podłączone: Naciśnij [PLAY MENU], aby wybrać "Disconnect?", a następnie naciśnij [  /  ].
- 2 Naciśnij [   ], aby wybrać "Yes", a następnie naciśnij [  /  ].



- Urządzenie Bluetooth® można również odłączyć naciskając i przytrzymując [  ].
- Urządzenie Bluetooth® zostanie odłączone, jeśli wybrane zostanie inne źródło dźwięku (np. "CD").



# Informacje o Bluetooth®

**Firma Panasonic nie ponosi odpowiedzialności za narażenie danych na zagrożenia podczas transmisji bezprzewodowej.**

## ■ Stosowane pasmo częstotliwości

- System wykorzystuje pasmo częstotliwości 2,4 GHz.

## ■ Certyfikacja tego urządzenia

- Zestaw podlega ograniczeniom dotyczącym częstotliwości i ma odpowiedni certyfikat wydany na podstawie odpowiednich przepisów. Nie ma więc konieczności uzyskiwania pozwolenia na transmisję bezprzewodową.
- Poniższe postępowanie jest karalne w świetle prawa obowiązującego w niektórych krajach:
  - Rozkładanie na części lub modyfikacja systemu.
  - Usuwanie informacji dotyczących specyfikacji.

## ■ Ograniczenia użytkowania

- Nie gwarantuje się możliwości transmisji bezprzewodowej i/lub stosowania ze wszystkimi urządzeniami z technologią Bluetooth®.
- Wszystkie urządzenia muszą być zgodne z normami określonymi przez Bluetooth SIG, Inc.
- W zależności od specyfikacji i ustawień urządzenia uzyskanie połączenia może nie być możliwe lub niektóre funkcje mogą działać inaczej.
- Zestaw obsługuje technologię bezpieczeństwa Bluetooth®. Jednak w zależności od środowiska, w którym działa, oraz/lub ustawień, bezpieczeństwa to może nie być wystarczające. Podczas bezprzewodowej transmisji danych do zestawu należy zachować ostrożność.
- Zestaw nie może przysyłać danych do urządzenia Bluetooth®.

## ■ Zakres użytkowania

- Urządzenia należy używać w odległości maksymalnie 10 m. Zasięg może ulec zmniejszeniu w zależności od warunków otoczenia, przeszkód lub zakłóceń.

## ■ Zakłócenia powodowane przez inne urządzenia

- W wyniku zakłóceń powodowanych przez inne Bluetooth® urządzenie lub urządzenia, które korzystają z pasma częstotliwości 2,4 GHz, znajdujące się w pobliżu systemu, system może nie działać prawidłowo i mogą wystąpić problemy takie jak hałas oraz przeskakiwanie dźwięku.
- System może nie działać prawidłowo, jeżeli fale radiowe emitowane przez pobliską stację nadawczą itp. są zbyt silne.

## ■ Przeznaczenie

- System przeznaczony jest do użytku ogólnego.
- Nie należy używać tego zestawu w pobliżu urządzeń lub w środowisku wrażliwym na zakłócenia radiowe (np. lotniska, szpitala, laboratoria itp.).

## Przyciski odtwarzania z nośników

Poniższe oznaczenia wskazują dostępność funkcji.

**CD**: Płyty CD audio w formacie CD-DA lub płyty CD zawierające pliki MP3 (→ 139)

**USB**: Urządzenia USB zawierające pliki MP3 (→ 139)

**BLUETOOTH**: Podłącz urządzenie Bluetooth® (→ 128)

## Odtwarzanie podstawowe

(**CD**), (**USB**), (**BLUETOOTH**)

### Przygotowanie

- Włącz urządzenie.
- Włóż nośnik lub podłącz urządzenie zgodne z Bluetooth®. (→ 127, 128)

### 1 Wybór źródła dźwięku.

Dla dysku:

Naciśnij [CD], aby wybrać "CD".

Dla urządzenia USB:

Naciśnij kilkakrotnie [USB/AUX], aby wybrać "USB".

Dla urządzenia Bluetooth®:

Naciśnij [  ], aby wybrać "BLUETOOTH".

### 2 Naciśnij [ / ], aby rozpocząć odtwarzanie.

## Podstawowe przyciski

Zatrzymanie	Naciśnij [■]. <ul style="list-style-type: none"><li>• [CD], [USB]: Położenie jest zapamiętywane i wyświetlane jest "Resume". (Pozycja zostanie zachowana nawet w przypadku przełączenia urządzenia w tryb gotowości lub zmiany źródła dźwięku.)</li><li>• [CD], [USB]: Naciśnij dwukrotnie [■], aby całkowicie zatrzymać odtwarzanie.</li></ul>
Pauza	Naciśnij [▶/  ]. Naciśnij ponownie, aby wznowić odtwarzanie.
Pomijanie	Naciśnij [◀◀] lub [▶▶], aby pominąć utwór. [CD] (MP3), [USB]: Naciśnij [FOLDER -, +], aby pominąć album.
Szukanie	W trakcie odtwarzania lub pauzy naciśnij i przytrzymaj [◀◀] lub [▶▶].
Przewijanie [CD], [USB]	Podczas odtwarzania, naciśnij [TIME SKIP -3 SEC, +10 SEC]. Umożliwia przewinięcie odtwarzanej pozycji o 3 sekundy do tyłu lub o 10 sekund do przodu.
Regulacja głośności	Naciśnij [VOLUME -, +].
Zmiana ekranu	Naciśnij kilkakrotnie [DISPLAY]. <ul style="list-style-type: none"><li>• Informacje zależą od źródła dźwięku lub stanu odtwarzania.</li></ul>



- [CD], [USB]: Wyboru utworów można dokonywać poprzez naciśnięcie przycisków numerycznych.
- Wyszukiwanie i przewijanie nie są dostępne dla ścieżek o zmiennej prędkości próbkowania.

## Tryby odtwarzania ([CD], [USB])

Wybierz tryb odtwarzania.

- 1 Naciśnij [PLAY MENU].
- 2 Naciśnij [◀◀, ▶▶], aby wybrać "Play Mode" lub "Repeat", a następnie naciśnij [▶/||].
- 3 Naciśnij [◀◀, ▶▶], aby wybrać ustawienie, a następnie naciśnij [▶/||].

### Play Mode

Off	Anulowanie ustawienia trybu odtwarzania.
1-Track	Odtwarzanie tylko wybranej ścieżki. <ul style="list-style-type: none"><li>• "[1]", "[2]" wyświetla się.</li></ul>
1-Album [CD] (MP3), [USB]	Odtwarzanie tylko wybranego albumu. <ul style="list-style-type: none"><li>• "[1]", "[■]" wyświetla się.</li></ul>
Random	Losowe odtwarzanie zawartości. <ul style="list-style-type: none"><li>• Wyświetli się "[RND]".</li></ul>
1-Album Random [CD] (MP3), [USB]	Losowe odtwarzanie ścieżek z wybranego albumu. <ul style="list-style-type: none"><li>• Wyświetli się "[1]", "[■]", "[RND]".</li></ul>
Program	(→ 131) <ul style="list-style-type: none"><li>• Tryb ten można wybrać tylko w trybie zatrzymania.</li></ul>

### Repeat

Off Repeat	Wyłączenie trybu powtarzania.
On Repeat	Włączenie trybu powtarzania. <ul style="list-style-type: none"><li>• Wyświetli się "[⊞]".</li></ul>



- Podczas odtwarzania losowego nie można pomijać odtwarzanych utworów ani korzystać z przycisków numerycznych.
- Tryb jest anulowany po otwarciu pokrywy CD lub odłączeniu urządzenia USB.

## Programowanie odtwarzania (CD, USB)

Funkcja ta umożliwia zaprogramowanie do 25 ścieżek.

### ■ CD (CD-DA)

- 1 Naciśnij [PLAY MENU] w trybie zatrzymania.
- 2 Naciśnij [◀◀, ▶▶], aby wybrać "Play Mode", a następnie naciśnij [▶/||].
- 3 Naciśnij [◀◀, ▶▶], aby wybrać "Program", a następnie naciśnij [▶/||].
  - Wyświetli się "[PGM]".
- 4 Żądany utwór można wybrać za pomocą przycisków numerycznych.
  - Krok ten należy powtórzyć, aby zaprogramować inne ścieżki.
- 5 Naciśnij [▶/||], aby rozpocząć odtwarzanie.

### ■ CD (MP3), USB

- 1 Naciśnij [PLAY MENU] w trybie zatrzymania.
- 2 Naciśnij [◀◀, ▶▶], aby wybrać "Play Mode", a następnie naciśnij [▶/||].
- 3 Naciśnij [◀◀, ▶▶], aby wybrać "Program", a następnie naciśnij [▶/||].
  - Wyświetli się "[PGM]".
- 4 Naciśnij [FOLDER -, +], aby wybrać album.
- 5 Żądany utwór można wybrać za pomocą przycisków numerycznych.
  - Aby zaprogramować inne ścieżki, należy ponownie wykonać czynności opisane w krokach 4 do 5.
- 6 Naciśnij [▶/||], aby rozpocząć odtwarzanie.

Anulowanie trybu programu

- ① Naciśnij [■], aby zatrzymać odtwarzanie, a następnie naciśnij [PLAY MENU].
- ② Naciśnij [◀◀, ▶▶], aby wybrać "Play Mode", a następnie naciśnij [▶/||].
- ③ Naciśnij [◀◀, ▶▶], aby wybrać "Off", a następnie naciśnij [▶/||].
  - "[PGM]" znika.

Kasowanie wszystkich zaprogramowanych utworów

- ① Naciśnij [■], aby zatrzymać odtwarzanie.
  - Wyświetli się "Resume".
- ② Naciśnij [■], aby anulować tryb wznawiania.
- ③ Naciśnij [■].
  - Wyświetli się "Delete All ?".
- ④ Gdy wyświetla się "Delete All ?", naciśnij [▶/||].



- Po wstarciu pokrywy CD, zmianie źródła dźwięku, przełączeniu urządzenia w tryb gotowości lub odłączeniu urządzenia USB pamięć programu jest kasowana.

## Powtórzenie A-B

Powoduje powtórzenie odtwarzania fragmentu ścieżki, której użytkownik ma zamiar słuchać.

- 1 Podczas odtwarzania naciśnij [A-B ↻] w punkcie początkowym fragmentu, który chcesz powtórzyć.

Powoduje ustawienie punktu początkowego (A).

  - Na ekranie wyświetli się "[A-B ↻]" i miga "B".
- 2 Naciśnij [A-B ↻] pod koniec fragmentu, który chcesz powtórzyć.

W ten sposób ustawiony zostanie punkt końcowy (B), a odtwarzanie będzie kontynuowane pomiędzy punktem początkowym i końcowym.

## ■ Anulowanie powtórzenia A-B

Podczas korzystania z funkcji powtórzenia A-B, naciśnij [A-B ↻] lub naciśnij [■], aby zatrzymać odtwarzanie, a następnie naciśnij ponownie [■].



- Po ustawieniu punktu początkowego (A), jeśli osiągnięty zostanie koniec ścieżki, punkt końcowy (B) ustawiony zostanie na końcu ścieżki. Nie jest możliwe wybranie fragmentu, który zawiera wiele ścieżek.
- Wybranie innej ścieżki w czasie korzystania z funkcji powtórzenia A-B spowoduje anulowanie powtarzania A-B.

# Słuchanie DAB/DAB+

## Przygotowanie

- Wsuń antenę. (→ 125)
- Włącz urządzenie.
- Naciśnij kilkakrotnie [DAB/FM], aby wybrać "DAB".

## Zapamiętywanie stacji

Przy pierwszym przejściu w tryb DAB lub jeśli lista stacji jest pusta, urządzenie przeprowadzi pełne skanowanie i zapamięta stacje. Procedurę pełnego skanowania można wykonać w przypadku pojawienia się nowej stacji lub gdy stacja staje się dostępną.

- 1 Naciśnij [PLAY MENU].
- 2 Naciśnij [◀◀, ▶▶], aby wybrać "Full scan", a następnie naciśnij [▶/■], aby rozpocząć pełne skanowanie.  
Aby anulować, naciśnij [PLAY MENU].

## Usuwanie niedostępnych pozycji z listy stacji

Niniejsze urządzenie oznacza stacje zamknięte lub takie, które nie są już dostępne, znakiem zapytania przed nazwą stacji. Stacje te można usunąć z listy stacji.

- 1 Naciśnij [PLAY MENU].
- 2 Naciśnij [◀◀, ▶▶], aby wybrać "Prune", a następnie naciśnij [▶/■].
- 3 Naciśnij [◀◀], aby wybrać "Yes", a następnie naciśnij [▶/■].  
Aby anulować, naciśnij [▶▶], aby wybrać "No".

## Słuchanie zapamiętanych stacji

Naciśnij [◀◀] lub [▶▶], aby wybrać stację, a następnie naciśnij [▶/■].



- "▼" oznacza podprogram. Podprogramy są zawsze wyświetlane obok stacji głównej na liście stacji.

## Programowanie stacji DAB/DAB+

Można zaprogramować do 30 kanałów DAB/DAB+.

- 1 Podczas słuchania stacji radiowej, naciśnij i przytrzymaj przycisk numeryczny przez co najmniej 2 sekundy, aby wprowadzić żądany numer kanału.  
Aby wprowadzić dwucyfrowy numer zaprogramowanej stacji  
Naciśnij i przytrzymaj [≥10] przez co najmniej 2 sekundy, a następnie naciśnij przyciski numeryczne, aby wprowadzić dwucyfrową liczbę.

## 2 Naciśnij [▶/■].



- Zaprogramowanie stacji radiowej w danym kanale powoduje usunięcie uprzednio zaprogramowanej w tym kanale stacji.

## Słuchanie zaprogramowanych stacji DAB/DAB+

Naciskaj przyciski numeryczne lub [PRESET -, +], aby wybrać zaprogramowaną stację, a następnie naciśnij [▶/■].

## Ręczne dostrajanie 1 kanału

Istnieje możliwość ręcznego dostrajania dla 1 bloku częstotliwości. Może to być przydatne podczas ustawiania anteny w celu uzyskania najlepszej możliwej jakości odbioru i skanowania określonego bloku częstotliwości w celu aktualizacji listy stacji.

- 1 Naciśnij [PLAY MENU].
- 2 Naciśnij [◀◀, ▶▶], aby wybrać "Manual tune", a następnie naciśnij [▶/■].
- 3 Naciśnij [◀◀, ▶▶], by wybrać kanał dostępny w Twoim regionie, a następnie naciśnij [▶/■].  
Wyświetlacz pokazuje siłę odbieranego sygnału wybranego bloku częstotliwości. Ustaw antenę tak, aby uzyskać jak najlepszy odbiór.

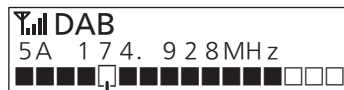

Wskaźnik wartości granicznej

Ustaw antenę w taki sposób, aby siła odbieranego sygnału (lite prostokąty) przekraczała wartość graniczną wskaźnika.

## Przeglądanie dostępnych informacji

Istnieje możliwość przeglądania różnych informacji na temat transmisji DAB, takich jak dynamiczne etykiety (jeśli dostępne), siła sygnału, typ programu, nazwa zespołu, częstotliwość, częstotliwość próbkowania, wariant DAB oraz data i godzina.

Naciśnij [DISPLAY], aby zobaczyć dostępne informacje.

# Słuchanie radia FM

## Przygotowanie

- Wsuń antenę. (→ 125)
- Włącz urządzenie.
- Naciśnij kilkakrotnie [DAB/FM], aby wybrać "FM".

## Słuchanie stacji

Naciśnij [**◀◀**] lub [**▶▶**], aby dostosować częstotliwość.

- Po naciśnięciu i przytrzymaniu [**◀◀**] lub [**▶▶**] urządzenie automatycznie rozpocznie wyszukiwanie stacji, a po jej odnalezieniu zatrzyma strojenie, aby rozpocząć odbiór.

## Programowanie stacji

Można zaprogramować do 30 kanałów FM.

- 1** Podczas słuchania stacji radiowej, naciśnij i przytrzymaj przycisk numeryczny przez co najmniej 2 sekundy, aby wprowadzić żądany numer kanału.

Aby wprowadzić dwucyfrowy numer zaprogramowanej stacji

Naciśnij i przytrzymaj [**≧10**] przez co najmniej 2 sekundy, a następnie naciśnij przyciski numeryczne, aby wprowadzić dwucyfrową liczbę.

- 2** Naciśnij [**▶/■**].



- Zaprogramowanie stacji radiowej w danym kanale powoduje usunięcie uprzednio zaprogramowanej w tym kanale stacji.

## Słuchanie zaprogramowanych stacji

Naciskaj przyciski numeryczne lub [PRESET - , +], aby wybrać zaprogramowaną stację, a następnie naciśnij [**▶/■**].

## Przeglądanie dostępnych informacji

Urządzenie to wyposażono w funkcję wyświetlania danych tekstowych transmitowanych przez system RDS dostępny w niektórych rejonach, takich jak tekst radiowy, usługi programu, typ programu oraz data i godzina.

Naciśnij kilkakrotnie [DISPLAY].



- RDS może nie być dostępny w przypadku słabego odbioru.

## Zewnętrzne urządzenie muzyczne

Istnieje możliwość odtworzenia muzyki z zewnętrznego urządzenia muzycznego.

### Przygotowanie

- Wyłącz korektor dźwięku (jeśli dotyczy) zewnętrznego urządzenia muzycznego, aby uniknąć zniekształceń dźwięku.
- Przed podłączeniem lub odłączeniem zewnętrznego urządzenia muzycznego należy zmniejszyć głośność zestawu.

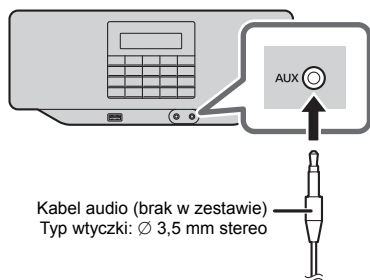

- 1 Podłącz zewnętrzne urządzenie muzyczne za pomocą kabla audio (brak w zestawie).
- 2 Naciśnij kilkakrotnie [USB/AUX], aby wybrać "AUX".
- 3 Odtwarzanie z zewnętrznego urządzenia muzycznego.

## Regulacja poziomu wejścia

- 1 Naciśnij kilkakrotnie [USB/AUX], aby wybrać "AUX".
- 2 Naciśnij [MENU].
- 3 Naciśnij [◀◀, ▶▶], aby wybrać "Input Level", a następnie naciśnij [▶/||].
- 4 Naciśnij [◀◀, ▶▶], aby wybrać "Normal" lub "High", a następnie naciśnij [▶/||].



- Domyślne ustawienie to "Normal".
- Wybierz "Normal", jeżeli dźwięk jest zniekształcony na poziomie "High".
- Więcej informacji znajduje się w Instrukcji obsługi zewnętrznego urządzenia muzycznego.

## Regulacja dźwięku

Odtwarzanie dźwięku można wzbogacić o poniższe efekty dźwiękowe.

### Bass

Naciśnij [BASS], aby wybrać "Bass On" lub "Bass Off".

### Korektor dźwięku

Naciskaj [PRESET EQ], aby wybrać "Heavy" (ciężki), "Soft" (łagodny), "Clear" (wyraźny), "Vocal" (wokół) lub "Flat" (płaski/wył.).

- [EQ] wyświetla się w przypadku wybrania opcji innej niż "Flat".



- Ustawianie korektora dźwięku, gdy tryb wyraźnych dialogów ustawiony jest na "On", spowoduje zmianę ustawienia opcji trybu wyraźnych dialogów na "Off".

### Tryb wyraźnych dialogów

- 1 Naciśnij [MENU].
- 2 Naciśnij [◀◀, ▶▶], aby wybrać "Clear-Mode dialog", a następnie naciśnij [▶/||].
- 3 Naciśnij [◀◀, ▶▶], aby wybrać "On" lub "Off", a następnie naciśnij [▶/||].



- Zmiana tej opcji na "On" spowoduje zmianę ustawienia Preset EQ na "Flat".

# Zegar i timer

## Ustawienia zegara

Jest to zegar 24-godzinny.

Data i godzina są aktualizowane automatycznie, jeśli informacje te są zawarte w transmisji DAB/DAB+.

Datę i godzinę można również ustawić ręcznie w następujący sposób.

- 1 Naciśnij [MENU].
- 2 Naciśnij [◀◀, ▶▶], aby wybrać "Time", a następnie naciśnij [▶/||].
- 3 Naciśnij [▶/||], aby przejść do trybu ustawiania daty i godziny.  
Aby anulować, naciśnij [■].
- 4 Naciśnij [◀◀, ▶▶], a następnie [▶/||], aby ustawić datę i godzinę.



- W celu zapewnienia dokładności wskazań zegara należy go regularnie ustawiać.

## Timer wyłączający

Timer wyłączający może wyłączyć urządzenie po określonym czasie.

Naciśnij [SLEEP] kilkakrotnie, aby wybrać ustawienie (w minutach).

"Off" (Anuluj) → "30 minutes" → "60 minutes"  
↑ "120 minutes" ← "90 minutes" ←



- "SLEEP" wyświetla się w przypadku ustawienia timera wyłączającego.
- Naciskanie [SLEEP], gdy ustawiony jest timer wyłączający, umożliwia sprawdzenie pozostałego czasu.

## Timer odtwarzania

Urządzenie włącza się o określonej dacie i godzinie i rozpoczyna odtwarzanie.

### Przygotowanie

- Podłączenie przewodu zasilania.
- Nastaw zegar.
- Przygotuj źródło dźwięku do odtwarzania.

- 1 Naciśnij [MENU].
- 2 Naciśnij [◀◀, ▶▶], aby wybrać "Play Timer", a następnie naciśnij [▶/||].

- 3 Naciśnij [▶/||], aby przejść do trybu ustawiania timera odtwarzania.
- 4 Naciśnij [◀◀, ▶▶], aby wybrać "On", a następnie naciśnij [▶/||].  
Aby wyłączyć timer, wybierz "Off".
- 5 Naciśnij [◀◀, ▶▶], aby wybrać ustawienie, a następnie naciśnij [▶/||].

"Repetition" (Powtórzenie)	Naciśnij [◀◀, ▶▶], aby wybrać opcję powtarzania, a następnie naciśnij [▶/  ]. "Once": Gra jednorazowo o określonym czasie. "Everyday": Gra codziennie o określonej godzinie. "Day of Week": Odtwarza o określonej godzinie określonego dnia (dni) tygodnia. "Set Date": Gra w określonym dniu i godzinie. Datę można ustawić do ostatniego dnia następnego miesiąca.
----------------------------	---

"Start/End Time" (Czas rozpoczęcia/zakończenia)	Naciśnij [◀◀, ▶▶], a następnie naciśnij [▶/  ], aby ustawić czas rozpoczęcia i zakończenia.
---	---

"Play Source" (źródło odtwarzania)	Naciśnij [◀◀, ▶▶], aby wybrać źródło dźwięku*, a następnie naciśnij [▶/  ]. <ul style="list-style-type: none"><li>• Podczas ustawiania dźwięk bieżącego źródła zostanie wyciszony.</li><li>• Po wybraniu opcji "FM" lub "DAB", naciśnij [◀◀, ▶▶], aby wybrać ostatnio słuchaną stację lub stację zaprogramowaną, a następnie naciśnij [▶/  ].</li></ul>
------------------------------------	---

\* "FM", "DAB", "CD", "USB" oraz "AUX" można wybrać jako źródło dźwięku.

- 6 Naciśnij [⏻], aby przełączyć urządzenie do trybu gotowości.
  - Wyświetli się "⏻".



- Timer nie działa, gdy urządzenie pracuje na bateriach.
- Timer rozpoczyna od małej głośności i stopniowo ją zwiększa do ostatniego poziomu głośności sprzed przejścia urządzenia w tryb czuwania.
- "⏻" miga podczas odtwarzania.
- Podczas odtwarzania rozpoczętego przez timer dostępne są tylko następujące funkcje przycisków.  
[VOLUME -, +]: Regulacja głośności  
[■]: Zatrzymanie odtwarzania (CD/USB)  
[⏻]: Zatrzymanie odtwarzania i przełączenia urządzenia w tryb gotowości.

## Inne

### Regulacja przyciemnienia

Umożliwia przyciemnienie podświetlenia.

- 1 Naciśnij [MENU].
- 2 Naciśnij [◀◀, ▶▶], aby wybrać "Dimmer", a następnie naciśnij [▶/||].
- 3 Naciśnij [◀◀, ▶▶], aby wybrać "Off", "Dimmer 1" lub "Dimmer 2", a następnie naciśnij [▶/||].  
Off: Jasne podświetlenie.  
Dimmer 1: Przyciemnienie podświetlenia.  
Dimmer 2: Dalsze przyciemnienie podświetlenia.

### Podświetlenie

Umożliwia ustawienie czasu podświetlenia.

- 1 Naciśnij [MENU].
- 2 Naciśnij [◀◀, ▶▶], aby wybrać "Backlight", a następnie naciśnij [▶/||].
- 3 Naciśnij [◀◀, ▶▶], aby wybrać "On" lub "10 sec", a następnie naciśnij [▶/||].  
On: Podświetlenie jest zawsze włączone.  
10 sec: Podświetlenie wyłącza się po 10 sekundach bezczynności.

### Funkcja automatycznego wyłączenia

Zgodnie z ustawieniami fabrycznymi, urządzenie przelączy się do trybu gotowości automatycznie, jeżeli nie jest odtwarzany dźwięk i urządzenie nie jest używane przez około 20 minut.

#### Aby anulować tę funkcję

- 1 Naciśnij [MENU].
- 2 Naciśnij [◀◀, ▶▶], aby wybrać "Auto Power Off", a następnie naciśnij [▶/||].
- 3 Naciśnij [◀◀, ▶▶], aby wybrać "Off", a następnie naciśnij [▶/||].



- Aby włączyć funkcję, wybierz "On" w kroku 3.
- Nie można wybrać tego ustawienia, gdy źródłem jest radio.



# Rozwiązywanie problemów

Przed oddaniem urządzenia do naprawy należy sprawdzić następujące pozycje. Jeżeli masz wątpliwości co do niektórych punktów lub jeśli podane w poniższym przewodniku środki nie rozwiązują problemu, skonsultuj się ze swoim sprzedawcą.

## Aby przywrócić wszystkie ustawienia do wartości fabrycznych

- 1 Naciśnij [MENU].
- 2 Naciśnij [◀◀, ▶▶], aby wybrać "System Reset", a następnie naciśnij [▶/||].
- 3 Naciśnij [◀◀, ▶▶], aby wybrać "Yes", a następnie naciśnij [▶/||].  
Aby anulować, wybierz "No".



- Zostaną przywrócone ustawienia fabryczne. Należy ponownie wprowadzić ustawienia.

## Ogólne

### Emitowany dźwięk jest zniekształcony lub brak dźwięku.

- Regulacja poziomu głośności.
- Oddalić przewody oraz inne urządzenia od przewodów zasilających lub lamp świetłkowych.

### Bieżąca data i godzina nie są wyświetlane (w trybie gotowości)

- Czy urządzenie jest zasilane z baterii? Jeśli tak, należy podłączyć przewód zasilania.
- Ustaw podświetlenie na "On". (→ 136)

### Nie można włączyć urządzenia.

- Gdy urządzenie jest zasilane z baterii, poziom naładowania baterii jest niski. Należy podłączyć urządzenie za pomocą przewodu zasilania i sprawdzić, czy można włączyć urządzenie.
- Jeżeli urządzenie jest zasilane z gniazdka, należy sprawdzić podłączenie przewodu zasilania.

### Urządzenie nie działa.

- Być może włączył się jeden z mechanizmów bezpieczeństwa urządzenia.
  - 1 Naciśnij [⏻], aby przełączyć urządzenie w tryb czuwania.
    - Jeśli urządzenie nie wyłączy się, należy wyjąć baterie oraz wyciągnąć przewód zasilania z gniazdka sieciowego. Po około 30 sekundach należy włożyć baterie lub ponownie podłączyć przewód zasilania do gniazdka sieciowego. Następnie odczekać około 10 sekund.
  - 2 Naciśnij [⏻], aby włączyć urządzenie.  
Jeśli urządzenie nadal nie działa, należy skontaktować się ze sprzedawcą.

## Płyta

### Wyświetlanie jest niepoprawne lub odtwarzanie nie rozpoczyna się.

- Należy sprawdzić, czy płyta jest kompatybilna z niniejszym urządzeniem. (→ 139)
- Na soczewce zebrała się wilgoć. Należy odczekać około 2–3 godzin, a następnie spróbować ponownie.

## USB

### Nie można odczytać napędu USB ani jego zawartości.

- Format napędu USB lub jego treść nie są kompatybilne z urządzeniem (→ 139).
- Funkcja hosta USB tego produktu może nie działać z niektórymi urządzeniami USB.

### Brak odtwarzania po naciśnięciu [▶/||].

- Odłącz urządzenie USB i podłącz je ponownie. Ewentualnie wyłącz i ponownie włącz urządzenie.

### Powolne działanie urządzenia USB.

- Pliki o dużych rozmiarach lub urządzenia USB o dużej pojemności wymagają dłuższego czasu odczytu.

## Radio

### Słaby odbiór sygnału DAB/DAB+.

- Antena powinna znajdować się w pewnej odległości od komputerów, telewizorów, innych kabli i przewodów.
- Przenieś urządzenie w inne miejsce i ponownie wykonaj pełne skanowanie.

### Jeśli słychać nadmierny szum podczas odbioru FM.

- W przypadku nadmiernego poziomu zakłóceń w transmisji stereofonicznej FM problem można rozwiązać wyłączając efekty regulacji dźwięku (→ 134).

### Podczas słuchania radia słychać szum lub zakłócenia.

- Sprawdź i ustaw antenę.
- Zachowaj odpowiednią odległość pomiędzy anteną a przewodem zasilania.
- Wyłącz telewizor lub inne odtwarzacze dźwięku lub odseparuj je od tego urządzenia.
- Nie zbliżaj do urządzenia telefonów komórkowych jeśli powoduje to zakłócenia.
- Gdy baterie ulegną rozładowaniu, rozlegnie się dźwięk. Należy podłączyć przewód zasilania lub wymienić baterie.

## Bluetooth®

### Nie można przeprowadzić parowania.

- Sprawdź stan urządzenia Bluetooth®.
- Urządzenie znajduje się poza zasięgiem komunikacji 10 m. Należy przybliżyć urządzenie do systemu.

### Nie można podłączyć urządzenia.

- Parowanie urządzenia nie powiodło się. Należy ponownie przeprowadzić parowanie.
- Parowanie urządzenia zostało zastąpione. Należy ponownie przeprowadzić parowanie.
- Niniejsze urządzenie może być podłączone do innego urządzenia. Należy odłączyć inne urządzenia i spróbować połączyć urządzenie ponownie.
- Wyłącz i włącz urządzenie, a następnie podłącz je ponownie.

### Urządzenie jest podłączone, ale dźwięk nie jest odtwarzany z głośników zestawu.

- W przypadku niektórych wbudowanych urządzeń Bluetooth®, konieczne jest ręczne ustawienie odtwarzania dźwięku na "RX-D70BT". Szczegółowe informacje znajdują się w instrukcji obsługi danego urządzenia.

### Następują przerwy w emisji dźwięku.

- Urządzenie znajduje się poza zasięgiem komunikacji 10 m. Należy przybliżyć urządzenie do systemu.
- Usunąć wszelkie przeszkody między systemem a urządzeniem.
- Inne urządzenia korzystające z zakresu częstotliwości 2,4 GHz (router sieci bezprzewodowej, kuchenki mikrofalowe, telefony bezprzewodowe itp.) mogą powodować zakłócenia. Przybliżyc urządzenie bliżej systemu i odsunąć je od innych urządzeń.

## Komunikaty

### Na wyświetlaczu urządzenia mogą się pojawić następujące komunikaty.

---

#### "Error"

- Wykonywane jest nieprawidłowe działanie. Przeczytaj instrukcje i spróbuj ponownie.

---

#### "Linking"

- Po wybraniu "BLUETOOTH" system próbuje połączyć się z ostatnio używanym urządzeniem Bluetooth®.

---

#### "No DAB Station"

- Brak dostępnej stacji DAB.
- Sprawdź antenę.
- Przenieś urządzenie w inne miejsce i ponownie wykonaj pełne skanowanie.

---

#### "No Device"

- Urządzenie USB nie jest włożone prawidłowo. Zapoznaj się z instrukcją i spróbuj ponownie (→ 127).

---

#### "No Disc"

- Włóż płytę do odtworzenia (→ 127).

---

#### "No Play"

- Sprawdź nośnik i znajdujące się na nim dane. Można odtwarzać wyłącznie obsługiwane formaty. (→ 140)

---

#### "Preset Empty"

- Brak dostępnych zaprogramowanych stacji FM. Należy zaprogramować jakieś stacje. (→ 133)

---

#### "Program Full"

- Liczba zaprogramowanych ścieżek jest większa niż 25.

---

#### "Reading"

- Urządzenie sprawdza informacje na płycie "CD"/"USB". Gdy zniknie to wskazanie, rozpocznij obsługę.

---

#### "Service not available"

- Brak odbioru DAB.

# Konserwacja urządzenia i nośników

Przed wykonywaniem prac konserwacyjnych wyjmij kabel zasilający z gniazda.

## ■ Urządzenie należy czyścić miękką i suchą szmatką

- Gdy urządzenie jest bardzo zabrudzone, należy przetrzeć je zwilżoną, mocno wyciśniętą szmatką, a następnie wytrzeć do sucha.
- Do czyszczenia urządzenia nie wolno używać alkoholu, rozcieńczalnika do farb ani benzyny ekstrakcyjnej.
- Zanim użyjesz ściereczki nasączonej środkami chemicznymi, uważnie przeczytaj dołączone do niej informacje.

## ■ Konserwacja soczewki

- Soczewkę należy czyścić regularnie, aby zapobiec nieprawidłowemu działaniu. Jeżeli jest ona bardzo zanieczyszczona, przedmuchać pył za pomocą sprężonego powietrza w sprayu lub użyć patyczka z bawełnianym wacikiem.
- Nie wolno stosować środka do czyszczenia soczewek CD.
- Nie należy pozostawiać pokrywy CD otwartej przez dłuższy czas. Spowoduje to zanieczyszczenie soczewki.
- Należy uważać, aby nie dotknąć soczewki palcami.

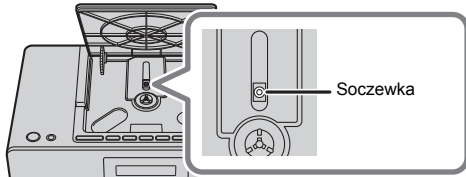

## ■ Czyszczenie płyt

**Prawidłowo**



**Nieprawidłowo**



Przetrzyj wilgotną szmatką, a następnie wytrzyj do sucha.

## ■ Środki ostrożności podczas przenoszenia płyt

- Płyty należy chwycać za krawędzie, aby unikać nieusuwalnych zarysowań lub pozostawiania odcisków palców na płycie.
- Nie umieszczaj etykiet ani naklejek na płycie.
- Nie stosuj środków w sprayu do czyszczenia płyt, rozcieńczalników, płynów zapobiegających przed elektrycznością statyczną ani innych rozpuszczalników.
- Nie stosuj następujących płyt:
  - Płyt z pozostałościami kleju po odklejonych naklejkach lub etykietach (wypożyczone płyty itp.).
  - Płyt pozaginanych albo popękanych.
  - Płyt o nieregularnych kształtach, np. w kształcie serca.

## ■ Pozbywanie się lub oddawanie urządzenia

W urządzeniu mogą być zachowane ustawienia użytkownika. W przypadku pozbywania się urządzenia należy wykonać procedurę przywracania ustawień fabrycznych dla wszystkich funkcji, aby skasować ustawienia użytkownika. (→ 137, "Aby przywrócić wszystkie ustawienia do wartości fabrycznych")

# Nośniki, które mogą być odtwarzane

## Obsługiwane płyty CD

- Płyty z logo CD.



- Urządzenie odtwarza płyty zgodne z formatem CD-DA.
- System pozwala na odtwarzanie plików w formacie CD-DA lub MP3 z nośników CD-R/RW.
- Urządzenie może nie odtwarzać niektórych płyt ze względu na ich stan.
- Przed rozpoczęciem odtworzenia należy sfinalizować płytę w urządzeniu, na którym została nagrana.
- Jeżeli na płycie zamieszczono materiały zarówno w formacie MP3, jak i w normalnym formacie audio (CD-DA), urządzenie odtwarza materiał nagrany na wewnętrznej części płyty.
- Niniejsze urządzenie nie odtwarza plików nagranych w trybie zapisu pakietowego.
- Płyty muszą być zgodne z normą ISO9660 level 1 lub 2 (z wyjątkiem formatów z rozszerzeniem).



- Niektóre płyty CD-R/RW mogą nie być odtwarzane z powodu złego stanu nagrania.
- Pliki MP3 są zdefiniowane jako utwory i foldery są zdefiniowane jako album.
- Urządzenie może odtwarzać do:
  - CD-DA: 99 utworów
  - MP3: 999 utworów, 99 albumów (łącznie z folderem głównym)
- Nagrania nie zawsze odtwarzane są w kolejności nagrywania.

## Obsługiwane urządzenia USB

- To urządzenie nie gwarantuje połączenia ze wszystkimi urządzeniami USB.
- Obsługiwane systemy plików to FAT12, FAT16 i FAT32.
- Niniejsze urządzenie obsługuje specyfikację USB 2.0 Full Speed.
- Urządzenia USB o pojemności przekraczającej 32 GB mogą nie działać w niektórych warunkach.
- Obsługiwany format: Pliki z rozszerzeniem ".mp3".
- W zależności od tego, w jaki sposób zostały utworzone pliki, mogą one nie być odtwarzane w kolejności, w jakiej zostały ponumerowane lub mogą w ogóle nie być odtwarzane.



- Pliki są zdefiniowane jako utwory i foldery są zdefiniowane jako album.
- Maksymalna liczba ścieżek i albumów dla tego systemu: 999 utworów (mp3) i 99 albumów (łącznie z katalogiem głównym).
- Niniejsze urządzenie wyświetla liczbę albumów (folderów), w których znajdują się pliki MP3, które mogą zostać odtworzone.

# Dane techniczne

## ■ INFORMACJE OGÓLNE

Pobór mocy	14 W
Pobór mocy w trybie gotowości	Ok. 0,9 W
Zasilanie	
Kabel zasilania prądem przemiennym	AC 220 V do 240 V, 50 Hz
Bateria	DC 9 V (6 × R20/LR20)

## Wymiary (Sz×W×G)

310 mm×128 mm×205 mm

## Waga

Bez baterii Ok. 2,3 kg

Z bateriami Ok. 3,1 kg

Zakres temperatur pracy 0 °C do +40 °C

Zakres wilgotności roboczej 35% do 80% RH (bez kondensacji)

## ■ SEKCJA WZMACNIACZA

### Moc wyjściowa

#### Moc wyjściowa RMS

##### K. przednie (oba wysterowane)

2 W na kanał (6 Ω), 1 kHz, 10% THD

Całkowita moc RMS 4 W

## ■ SEKCJA TUNERA

Programowanie stacji 30 stacji FM

### Modulacja częstotliwości (FM)

#### Zakres częstotliwości

87,50 MHz do 108,00 MHz (50 kHz krok)

## ■ SEKCJA DAB

Pamięć DAB 30 kanałów

### Pasma częstotliwości (częstotliwość)

Pasma III 5A do 13F

(174,928 MHz do 239,200 MHz)

### Czułość \*BER 4x10<sup>-4</sup>

Wymagania minimalne -98 dBm

## ■ SEKCJA PŁYT

### Obsługiwane płyty (8 cm lub 12 cm)

CD, CD-R/RW (CD-DA, MP3\*1)

Częstotliwość próbkowania 44,1/48 kHz

### Odbiór

Długość fali 790 nm (CD)

## ■ SEKCJA SYSTEMU GŁOŚNIKÓW

### Głośnik(i)

Pełen zakres 8 cm kopułkowy ×2

## ■ SEKCJA ZACISKÓW

### Port USB

Zasilanie z portu USB DC OUT 5 V 500 mA

Standard USB USB 2.0 Full Speed

Obsługiwany format plików multimedialnych MP3\*1 (\*.mp3)

### Obsługiwane formaty dźwięku

#### MP3\*1

Częstotliwość próbkowania 44,1/48 kHz

Rozmiar słowa próbki 16 bitów/24 bitów

Liczba kanałów 2 kanały

System plików urządzenia USB FAT12, FAT16, FAT32

Słuchawki Stereo, wtyk 3,5 mm

AUX IN Stereo, wtyk 3,5 mm

## ■ SEKCJA Bluetooth®

Wersja Bluetooth® Ver.4.2

Klasa Klasa 2

Obsługiwane profile A2DP

Pasma częstotliwości 2,4 GHz pasmo FH-SS

Zakres działania 10 m w linii widzenia

Obsługiwane kodowanie SBC

Częstotliwość pracy 2402 MHz do 2480 MHz

Maksymalna moc (EIRP) 9,6 dBm

## ■ Żywotność baterii

(Praca przy mocy 80 mW)

Ródło zasilania	Manganowa bateria R20	Alkaliczna bateria LR20
CD	Ok. 5 godzin	Ok. 8 godzin
FM/DAB, Bluetooth®, USB, AUX	Ok. 6 godzin	Ok. 9 godzin



- Producent zastrzega sobie prawo zmiany danych technicznych bez uprzedniego powiadomienia.
- Masy i wymiary są podane w przybliżeniu.
- Całkowite zakłócenia harmoniczne są mierzone przy użyciu cyfrowego analizatora widma.
- Żywotność baterii zależy od warunków użytkowania.

\*1: MPEG-1 warstwa 3, MPEG-2 warstwa 3

# Licencja

Nazwa marki Bluetooth® i logotypy są zarejestrowanymi znakami towarowymi firmy Bluetooth SIG, Inc. i wszelkie ich użycie przez firmę Panasonic Corporation jest objęte licencją. Pozostałe znaki towarowe i nazwy handlowe są własnością ich posiadaczy.

# Deklaracja Zgodności (DoC)

Niniejszym, "Panasonic Corporation" deklaruje, iż niniejszy produkt jest zgodny z zasadniczymi wymogami i innymi odpowiednimi postanowieniami Dyrektywy 2014/53/UE. Klienci mogą skopiować oryginalną Deklarację Zgodności (DoC) dla naszych produktów radiowych i końcowych urządzeń teletransmisyjnych (RE) z naszego serwera DoC: <http://www.ptc.panasonic.eu>

Kontakt z autoryzowanym przedstawicielem:  
Panasonic Marketing Europe GmbH, Panasonic Testing Centre,  
Winsbergring 15, 22525 Hamburg, Niemcy

Typ łączności bezprzewodowej	Częstotliwość pracy	Maksymalna moc (dBm EIRP)
Bluetooth®	2402-2480 MHz	9,6 dBm

## Pozbywanie się zużytych urządzeń elektrycznych i elektronicznych oraz baterii. Dotyczy wyłącznie obszaru Unii Europejskiej oraz krajów posiadających systemy zbiórki i recyklingu.



Niniejsze symbole umieszczane na produktach, opakowaniach i/lub w dokumentacji towarzyszącej oznaczają, że nie wolno mieszać zużytych urządzeń elektrycznych i elektronicznych oraz baterii z innymi odpadami domowymi/komunalnymi.

W celu zapewnienia właściwego przetwarzania, utylizacji oraz recyklingu zużytych urządzeń elektrycznych i elektronicznych

oraz zużytych baterii, należy oddawać je do wyznaczonych punktów gromadzenia odpadów zgodnie z przepisami prawa krajowego.

Poprzez prawidłowe pozbywanie się zużytych urządzeń elektrycznych i elektronicznych oraz zużytych baterii pomagasz oszczędzać cenne zasoby naturalne oraz zapobiegać potencjalnemu negatywnemu wpływowi na zdrowie człowieka oraz na stan środowiska naturalnego.

W celu uzyskania informacji o zbiórce oraz recyklingu zużytych urządzeń elektrycznych i elektronicznych oraz baterii prosimy o kontakt z władzami lokalnymi.

Za niewłaściwe pozbywanie się tych odpadów mogą grozić kary przewidziane przepisami prawa krajowego.



### Dotyczy symbolu baterii (symbol poniżej):

Ten symbol może występować wraz z symbolem pierwiastka chemicznego. W takim przypadku wymagania Dyrektywy w sprawie określonego środka chemicznego są spełnione.

# Bezpečnostní opatření

## VAROVÁNÍ

### Zařízení

- Za účelem snížení rizika požáru, zásahu elektrickým proudem nebo poškození výrobku,
  - Chraňte zařízení před deštěm, vlhkostí, kapající a stříkající vodou.
  - Nepokládejte na zařízení předměty naplněné tekutinou, např. vázy.
  - Používejte doporučené příslušenství.
  - Nesundávejte kryty.
  - Neopravujte sami zařízení – opravy přenechejte kvalifikovaným pracovníkům servisu.
  - Dejte pozor, aby se do zařízení nedostaly kovové předměty.
  - Nepokládejte na zařízení těžké předměty.

### Sítová šňůra

- Za účelem snížení rizika požáru, zásahu elektrickým proudem nebo poškození výrobku,
  - Ujistěte se, že napájecí napětí odpovídá napětí uvedenému na zařízení.
  - Dobře zasuňte zástrčku do zásuvky.
  - Neohýbejte kabel, netahejte za něj a nepokládejte na něj těžké předměty.
  - Nesahejte na zástrčku mokřima rukama.
  - Při vypořádání zástrčky ji držte za plastové tělo.
  - Nepoužívejte poškozenou zástrčku či zásuvku.
- Rozpojovacím zařízením je sítová zásuvka. Nainstalujte toto zařízení tak, aby bylo možno sítovou zásuvku okamžitě odpojit ze sítě.

## UPOZORNĚNÍ

### Zařízení

- Toto zařízení používá laser. Ovládání, nastavení nebo provádění úkonů jiných, než jsou popsány v této příručce, může vést ke vzniku nebezpečného záření.
- Nepokládejte na zařízení zdroje otevřeného ohně, jako zapálené svíčky apod.
- Zařízení může být rušeno rádiovými vlnami např. z mobilního telefonu. V případě takových interferencí lépe oddělte zařízení od mobilního telefonu.
- Zařízení je zkonstruováno pro použití v mírném podnebí.
- Při nastavování antény nebo manipulaci se zařízením buďte opatrní. Nepřibližujte se k anténě obličejem.

### Umístění přístroje

- Umístěte zařízení na rovný povrch.
- Za účelem snížení rizika požáru, zásahu elektrickým proudem nebo poškození výrobku,
  - Neinstalujte ani nepokládejte zařízení do knihovny, vestavěné skříně nebo do jiných stísněných prostor. Zajistěte pro zařízení dostatečné větrání.
  - Nezakrývejte ventilační otvory zařízením novinami, ubrusy, záclonami a podobnými předměty.
  - Nevystavujte zařízení přímému slunci, vysokým teplotám, vysoké vlhkosti ani nadměrným vibracím.
  - Neinstalujte nebo neumistujte toto zařízení v neobvyklých polohách, jako je zadní stranou nahoru.

### Baterie

- V případě nesprávné výměny baterie hrozí nebezpečí výbuchu. K výměně používejte pouze typ baterií doporučený výrobcem.
- Nesprávným zacházením s bateriemi může dojít k vytečení elektrolytu a k požáru.
  - Pokud nebudete zařízení delší dobu používat, vyjměte z něj baterii. Ukladněte ji na chladném tmavém místě.
  - Baterie nevystavujte horku ani ohni.
  - Nenechávejte baterii (baterie) dlouhou dobu v automobilu vystaveném přímému slunci se zavřenými dveřmi a okny.
  - Baterie nerozebírejte a nezkratujte je.
  - Alkalické a manganové baterie znovu nenabíjejte.
  - Nepoužívejte baterie s odloupnutým obalem.
- Nekombinujte staré a nové baterie.
- Nepoužívejte současně různé druhy baterií.
- Při likvidaci baterií se obraťte na místní úřady nebo prodejce a zeptejte se na správný způsob likvidace.

## Informace o popisech v tomto návodu k obsluze

- Stránky, na které je odkazováno, jsou označovány následujícím způsobem: "→ ○○".

## Příslušenství

Před zahájením používání zařízení zkontrolujte dodané příslušenství.

### 1 Síťový kabel

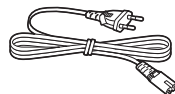

- Nepoužívejte napájecí kabel s jinými zařízeními.

## Obsah

Bezpečnostní opatření.....	142
Příslušenství.....	143
Ovládací prvky.....	144
Zdroje napájení.....	146
Zařízení zapnuté / Pohotovostní režim.....	147
Vložení média.....	147
Funkce Bluetooth®.....	148
O nás Bluetooth®.....	149
Ovládání přehrávání médií.....	149
Poslouchání DAB/DAB+.....	152
Poslech FM rádia.....	153
Externí hudební zařízení.....	154
Nastavení zvuku.....	154
Hodiny a časovač.....	155
Další.....	156
Odstraňování závad.....	157
Péče o jednotku a o média.....	159
Přehrávatelná média.....	159
Technické údaje.....	160
Licence.....	161

Symbole na tomto produktu (včetně příslušenství) reprezentují následující:

- ~ AC
- == DC
- Zařízení třídy II (Zařízení má dvojitou izolaci.)
- | On (Zap.)
- Pohotovostní režim

Expozice rádiovým vlnám (RF):  
Toto zařízení je ve shodě se směrnici pro RED, která stanovuje limity expozice při používání zařízení ve vzdálenosti 20 cm od lidského těla.

# Ovládací prvky

## Pohled shora

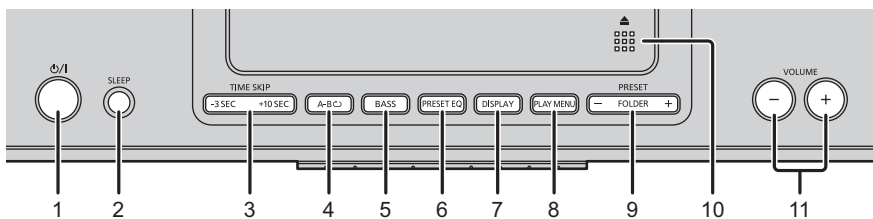

## Čelní pohled

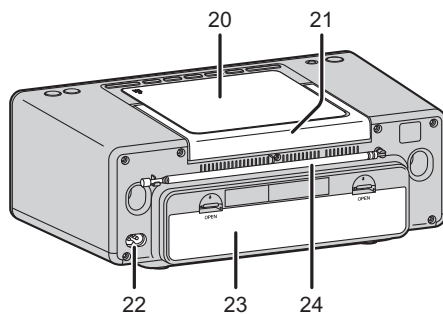
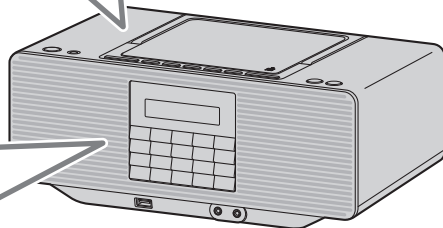
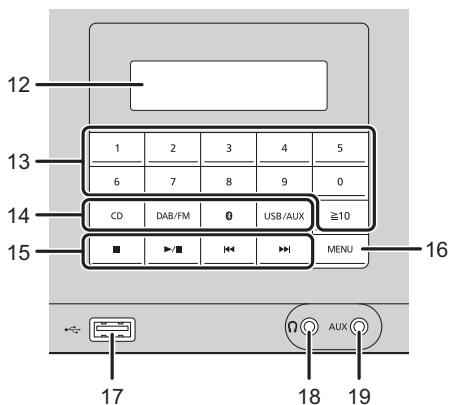



- 1 **Tlačítko pohotovostního režimu / zapnutí (⏻/⏻)**  
Stisknutím tohoto tlačítka se přístroj přepíná z provozního do pohotovostního režimu a naopak. V pohotovostním režimu přístroj spotřebovává malé množství elektrické energie.
- 2 Ovládání časovače spánku
- 3 Posunutí pozice přehrávání o 3 sekundy zpět nebo o 10 sekund dopředu.
- 4 Ovládání opakování A-B
- 5 Tlačítko BASS
- 6 Tlačítko PRESET EQ
- 7 Změna zobrazené informace
- 8 Volba položky nabídky přehrávání
- 9 Volba alba (složky) nebo přednastavené stanice DAB/FM
- 10 Otevření nebo zavření krytu CD
- 11 Nastavení hlasitosti (0 (min) až 50 (max))
- 12 Displej
  - Při nákupu je "Ekvalizér" (→ 154) nastaveno na "Heavy", takže je zobrazeno "EQ".
- 13 Volba čísla
  - Pro volbu 2 místného čísla  
Příklad: 16: [≥10] → [1] → [6]
  - Pro volbu 3 místného čísla  
Příklad: 124: [≥10] → [≥10] → [1] → [2] → [4]
- 14 Volba zdroje zvuku  
[CD]: "CD"  
[DAB/FM]: "DAB" ↔ "FM"  
[📶]: "BLUETOOTH"  
[USB/AUX]: "USB" ↔ "AUX"
- 15 Tlačítka pro základní ovládání přehrávání
  - Pro procházení nabídkou  
Stiskněte [◀◀] nebo [▶▶] a vyberte položku nebo možnost.  
Potvrďte stisknutím [▶/▶▶].  
Pro návrat/storno stiskněte [■].
- 16 Vstup do menu nastavení
- 17 USB port (→ 147)
- 18 Konektor pro sluchátka (🔊)  
Typ zástrčky: Ø 3,5 mm stereofonní (není součástí dodávky)  
Nadměrná hlasitost ve sluchátkách může způsobit ztrátu sluchu.  
Poslech při plné hlasitosti po dlouhou dobu může poškodit sluch uživatele.
- 19 Konektor AUX (→ 154)
- 20 Kryt CD
- 21 Rukojeť
- 22 Zásuvka síťového vstupu (→ 146)
- 23 Prostor pro baterii (→ 146)
- 24 Anténa (DAB/FM)  
Vysuňte anténu, nastavte délku, úhel a směr pro nejlepší příjem.

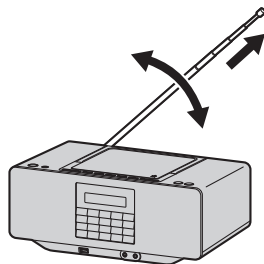

Indikátor síly signálu

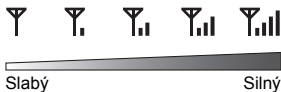

- Označení identifikace výrobku je umístěno ve spodní části zařízení.

# Zdroje napájení

## Použití domácí síťové zásuvky

Připojte pevně přívodní kabel k přístroji a k domácí síťové zásuvce.

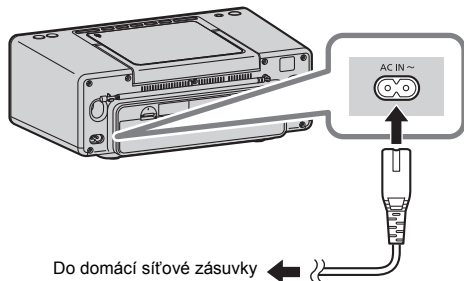

Do domácí síťové zásuvky



- Nepoužívejte jiné přívodní kabely s výjimkou těch, které jsou dodané se zařízením.
- V pohotovostním režimu přístroj zobrazuje čas a datum (pouze pokud je přístroj napájen AC).

## Použití baterií (nejsou součástí dodávky)

Toto zařízení použije jako zdroj napájení baterie, když odpojíte přívodní kabel.

Používejte alkalické nebo manganové baterie.

**Odpojte přívodní kabel od přístroje pro provoz při napájení z baterie.**

Vložte baterie tak, aby póly (+ a -) odpovídaly pólům na přístroji.

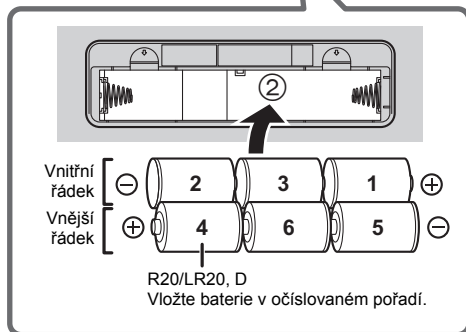
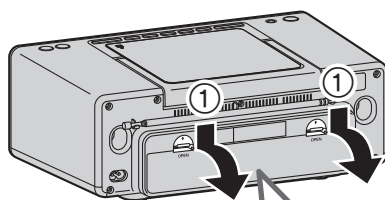



## Vyjmutí baterií

Když vyndáváte baterie ve vnitřním řádku, stiskněte konec pólu “-” baterie číslo 3 tak, aby se pól “+” vysunul ven a vyjmutí baterie bylo snadnější.

## Kontrolka baterie

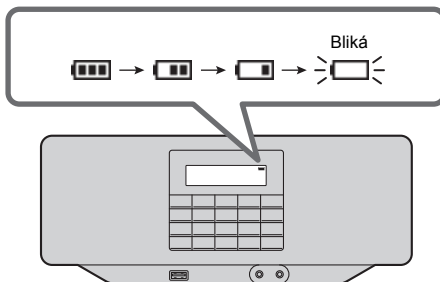
Indikátor stavu baterie ukazuje úroveň baterie.



- Jakmile indikátor baterie “” začne blikat, vyměňte všech 6 baterií.
- Pokud je zařízení zapnuté, nepřepínejte zdroj napájení ze střídavého proudu na baterii a naopak. Před přepnutím zdroje napájení tlačítkem [ON/OFF] přepněte zařízení do pohotovostního režimu.

## Zařízení zapnuté / Pohotovostní režim

Stisknutím [⏻/⏪] zapnete přístroj.

- Při prvním zapnutí přístroje vstoupíte do režimu CD. Od příštího zapnutí se spustí s posledním přehrávaným zdrojem zvuku.

Opětovným stisknutím tlačítka [⏻/⏪] přepněte zařízení do pohotovostního režimu.

- Přístroj není zcela vypnut ani v pohotovostním stavu. V zájmu úspory energie, pokud nebudete přístroj po delší dobu používat, doporučujeme odpojit síťovou zástrčku ze zásuvky nebo vyjmout baterie. Přístroj spotřebovává malé množství energie i v pohotovostním stavu. (→ 160)

## Vložení média

### ■ Vložení disku CD

- Při otvírání krytu CD jej otevřete se sklopenou rukojetí.

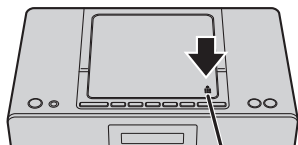

Zatlačte zde.

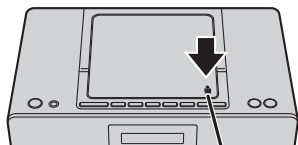
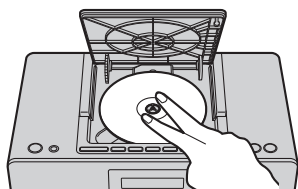

Zatlačte zde.



- Při vyjímání disku CD se ujistěte, že je disk CD zastaven.

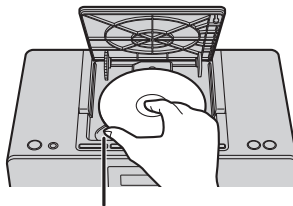

Položte palec do drážky.

### ■ Připojení zařízení USB

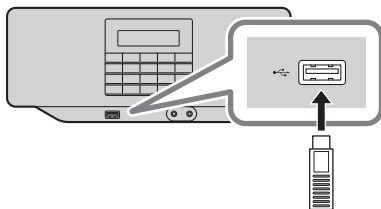

- Zasuňte USB zařízení přímo. Nepoužívejte žádný USB prodlužovací kabel.
- Pokud zařízení USB nepoužíváte, odpojte jej.
- Před odpojením USB zařízení zvolte jiný zdroj než "USB".

## Funkce Bluetooth®

Toto zařízení umožňuje bezdrátový poslech zvuku ze Bluetooth® zvukového zařízení.







- Podrobnější informace najdete v návodu k obsluze Bluetooth® zařízení.

### Připojení pomocí Bluetooth® nabídky

#### Příprava

- Na zařízení zapněte funkci Bluetooth® a umístěte zařízení do blízkosti tohoto zařízení.

#### ■ Párování se Bluetooth® zařízením

- 1 Stisknutím [  ] vyberte "BLUETOOTH".
  - Pokud je na displeji zobrazeno "Pairing", přejděte na krok 5.
- 2 Stisknutím tlačítka [PLAY MENU].
- 3 Stisknutím tlačítka [ ,  ] vyberte "Pairing?" a pak stiskněte [  /  ].
- 4 Stisknutím tlačítka [ ,  ] vyberte "Yes" a pak stiskněte [  /  ].
- 5 V menu Bluetooth® zařízení Bluetooth® zvolte "RX-D70BT".
  - Může se zobrazit adresa MAC (např. alfanumerický řetězec, který je jedinečný pro každou sadu) před tím, než se zobrazí "RX-D70BT".
  - Na displeji zařízení je zobrazen text "Connected".
- 6 Spusťte přehrávání na zařízení Bluetooth®.







#### ■ Připojení párovaného zařízení Bluetooth®

- 1 Stisknutím [  ] vyberte "BLUETOOTH".
  - Na displeji zařízení je zobrazen text "Ready".
- 2 V menu Bluetooth® zařízení Bluetooth® zvolte "RX-D70BT".
  - Na displeji zařízení je zobrazen text "Connected".
- 3 Spusťte přehrávání na zařízení Bluetooth®.



- Budete-li požádáni o zadání hesla, vložte "0000" nebo "1234".
- S tímto zařízením můžete registrovat až 8 zařízení. Pokud je spárováno 9. zařízení, bude nahrazeno zařízením, které se nepoužívalo po nejdelší dobu.
- Toto zařízení lze v daný okamžik připojit k jednomu zařízení.
- Pokud je jako zdroj vybrána možnost "BLUETOOTH", toto zařízení se automaticky pokusí a připojí k poslednímu připojenému Bluetooth® zařízení. (V průběhu procesu je na displeji zobrazen nápis "Linking".) Pokud pokus o připojení selže, zkuste navázat připojení znovu.

## Odpojení Bluetooth® zařízení

- 1 Je-li Bluetooth® zařízení připojeno: Stisknutím tlačítka [PLAY MENU] vyberte "Disconnect?" a pak stiskněte [  /  ].
- 2 Stisknutím tlačítka [ ,  ] vyberte "Yes" a pak stiskněte [  /  ].



- Zařízení Bluetooth® můžete rovněž odpojit stisknutím a podržením tlačítka [  ].
- Pokud je vybrán jiný zdroj audia, (např. "CD"), zařízení Bluetooth® bude odpojeno.

# O nás Bluetooth®

**Společnost Panasonic nepřijímá žádnou odpovědnost za data a/nebo informace, jež mohou být během bezdrátového přenosu vyzrazeny.**

## ■ Použití frekvenční pásmo

- Tento systém využívá frekvenční pásmo 2,4 GHz.

## ■ Certifikace tohoto zařízení

- Tento systém vyhovuje kmitočtovým omezením a je certifikováno na základě telekomunikačních zákonů, takže povolení k bezdrátovému provozu není nutné.
- Níže uvedené činnosti jsou v některých státech podle zákona trestné:
  - Rozebírání nebo pozměňování systému.
  - Odstranění specifikačních údajů.

## ■ Omezení použití

- Bezdrátový přenos a/nebo používání všech zařízení vybavených technologií Bluetooth® nejsou zaručeny.
- Všechna zařízení musí plnit normy nastavené společností Bluetooth SIG, Inc..
- V závislosti na technických údajích a nastavení zařízení nemusí být možné připojení nebo některé operace mohou být jiné.
- Tento systém podporuje funkce zabezpečení Bluetooth®. V závislosti na prostředí provozu a/ nebo nastavení však toto zabezpečení nemusí dostačovat. Data bezdrátově přenášena do tohoto systému přenášejte s opatrností.
- Tento systém neumožňuje přenos dat do zařízení Bluetooth®.

## ■ Rozsah použití

- Používejte toto zařízení v maximální vzdálenosti 10 m. Vzdálenost se může zmenšit v závislosti na prostředí, překážkách a rušení.

## ■ Rušení jinými zařízeními

- Tento systém nemusí fungovat správně a může docházet k problémům jako šum a přeskokování zvuku z důvodu rušení rádiovými vlnami, pokud se systém nachází příliš blízko dalším zařízením Bluetooth® nebo zařízením, která využívají pásmo 2,4 GHz.
- Systém nemusí správně fungovat, pokud jsou rádiové vlny z blízké vysílací stanice apod. příliš silné.

## ■ Zamýšlené použití

- Systém je určeno pro normální obecné používání.
- Nepoužívejte tento systém poblíž citlivých zařízení či v prostředí citlivém na rušení rádiové frekvence (např.: letiště, nemocnice, laboratoře atd.).

# Ovládání přehrávání médií

Následující značky označují dostupnost funkce.

**CD**: Audio CD ve formátu CD-DA nebo CD obsahující soubory MP3 (→ 159)

**USB**: USB zařízení obsahující soubory MP3 (→ 159)

**BLUETOOTH**: Připojené Bluetooth® zařízení (→ 148)

## Základní přehrávání

**(CD, USB, BLUETOOTH)**

### Příprava

- Zapnutí přístroje.
- Vložte médium nebo připojte zařízení kompatibilní s Bluetooth®. (→ 147, 148)

### 1 Výběr zdroje zvuku.

Pro disk:

Stisknutím tlačítka [CD] vyberte možnost "CD".

Pro zařízení USB:

Opakovaným stisknutím [USB/AUX] zvolte "USB".

Pro zařízení Bluetooth®:

Stisknutím [  ] vyberte "BLUETOOTH".

### 2 Spusťte přehrávání stisknutím [▶/||].

## Základní ovládání

Zastavení	Stiskněte [■]. <ul style="list-style-type: none"><li>• [CD], [USB]: Pokud je zobrazeno "Resume", je pozice uložena do paměti. (Pozice bude zachována, i když přepnete zařízení do pohotovostního režimu nebo změníte zdroj audia.)</li><li>• [CD], [USB]: Dvojnásobným stisknutím tlačítka [■] úplně vypnete přehrávání.</li></ul>
Pauza při přehrávání	Stiskněte [▶/  ]. Opětovným stisknutím pokračujte v přehrávání.
Přeskočení	Stisknutím [◀◀] nebo [▶▶] můžete přeskočit skladbu.  [CD] (MP3), [USB]: Stiskněte [FOLDER - , +] pro přeskočení alba .
Vyhledávání	Během přehrávání nebo pozastavení stiskněte a přidržte tlačítko [◀◀] nebo [▶▶].
Přeskočení času	Během přehrávání stiskněte [TIME SKIP -3 SEC, +10 SEC]. [CD], [USB]: Posunutí pozice přehrávání o 3 sekundy zpět nebo o 10 sekund dopředu.
Nastavení hlasitosti	Stiskněte [VOLUME - , +].
Změna displeje	Opakovaně stiskněte tlačítko [DISPLAY]. <ul style="list-style-type: none"><li>• Informace se liší v závislosti na zdroji zvuku nebo stavu přehrávání.</li></ul>



- [CD], [USB]: Stopy lze vybrat stisknutím číselných tlačítek.
- Vyhledávání a přeskočení času není k dispozici pro stopy s proměnnou bitovou rychlostí.

## Režimy přehrávání ([CD], [USB])

Zvolte režim přehrávání.

- 1 Stiskněte [PLAY MENU].
- 2 Stisknutím tlačítka [◀◀, ▶▶] vyberte položku "Play Mode" nebo "Repeat" a pak stiskněte tlačítko [▶/||].
- 3 Stisknutím tlačítka [◀◀, ▶▶] vyberte nastavení a poté stiskněte [▶/||].

### Play Mode

Off	Zruší nastavení režimu přehrávání.
1-Track	Přehrává pouze vybranou skladbu. <ul style="list-style-type: none"><li>• Zobrazí se značky "[1]", "[▶]".</li></ul>
1-Album [CD] (MP3), [USB]	Přehrávání pouze vybraného alba. <ul style="list-style-type: none"><li>• Zobrazí se značky "[1]", "[▶]".</li></ul>
Random	Přehraje obsah náhodně. <ul style="list-style-type: none"><li>• Je zobrazeno "[RND]".</li></ul>
1-Album Random [CD] (MP3), [USB]	Přehrávání všech skladeb na vybraném albu v náhodném pořadí. <ul style="list-style-type: none"><li>• Zobrazí se značky "[1]", "[▶]", "[RND]".</li></ul>
Program	(→ 151) <ul style="list-style-type: none"><li>• Tento režim lze vybrat pouze v režimu zastavení.</li></ul>

### Repeat

Off Repeat	Vypne režim opakování.
On Repeat	Zapne režim opakování. <ul style="list-style-type: none"><li>• Je zobrazeno "[◻]".</li></ul>



- Během náhodného přehrávání nelze přeskočit na skladby, které byly přehrány, nebo stisknout číselná tlačítka.
- Pokud otevřete kryt CD nebo odeberete zařízení USB, režim se stornuje.

## Přehrávání programu (CD, USB)

Tato funkce Vám umožňuje naprogramovat až 25 skladeb.

### ■ CD (CD-DA)

- 1 V režimu stop stiskněte [PLAY MENU].
- 2 Stisknutím tlačítka [◀◀, ▶▶] vyberte "Play Mode" a pak stiskněte [▶/||].
- 3 Stisknutím tlačítka [◀◀, ▶▶] vyberte možnost "Program" a pak stiskněte [▶/||].
  - Je zobrazeno "[PGM]".
- 4 Pomocí číselných tlačítek vyberte požadovanou skladbu.
  - Zopakujte tento krok pro přidání dalších skladeb.
- 5 Spusťte přehrávání stisknutím [▶/||].

### ■ CD (MP3), USB

- 1 V režimu stop stiskněte [PLAY MENU].
- 2 Stisknutím tlačítka [◀◀, ▶▶] vyberte "Play Mode" a pak stiskněte [▶/||].
- 3 Stisknutím tlačítka [◀◀, ▶▶] vyberte možnost "Program" a pak stiskněte [▶/||].
  - Je zobrazeno "[PGM]".
- 4 Stisknutím [FOLDER -, +] vyberte požadované album.
- 5 Pomocí číselných tlačítek vyberte požadovanou skladbu.
  - Zopakujte kroky 4 až 5 pro přidání dalších skladeb.
- 6 Spusťte přehrávání stisknutím [▶/||].

Zrušení programovacího režimu

- ① Stisknutím [■] zastavte přehrávání a poté stiskněte [PLAY MENU].
- ② Stisknutím tlačítka [◀◀, ▶▶] vyberte "Play Mode" a pak stiskněte [▶/||].
- ③ Stisknutím tlačítka [◀◀, ▶▶] vyberte "Off" a pak stiskněte [▶/||].
  - Značka "[PGM]" zmizí.

Vymazání všech naprogramovaných skladeb

- ① Zastavte přehrávání stisknutím [■].
  - Je zobrazeno "Resume".
- ② Stisknutím [■] zrušte režim pokračování.
- ③ Stiskněte [■].
  - Je zobrazeno "Delete All ?".
- ④ Když se zobrazí "Delete All ?", stiskněte [▶/||].



- Pokud změníte zdroj audia, přepnete zařízení do pohotovostního režimu, otevřete kryt CD nebo odeberete zařízení USB, vymaže se paměť programu.

## Opakování A-B

Tato funkce opakuje přehrávání sekce stopy, kterou chcete poslouchat.

- 1 Během přehrávání stiskněte [A-B ◁] v počátečním bodu sekce, kterou chcete opakovat.
  - Tím se nastaví počáteční bod (A).
  - Na displeji se zobrazí "[A-B ◁]" a bliká "B".
- 2 Stiskněte [A-B ◁] v koncovém bodu sekce, kterou chcete opakovat.
  - Tím se nastaví koncový bod (B) a přehrávání se bude opakovat mezi počátečním a koncovým bodem.

## ■ Zrušení opakování A-B

Během přehrávání opakování A-B stiskněte [A-B ◁], nebo stiskněte [■] pro zastavení přehrávání a poté znovu stiskněte [■].



- Po nastavení počátečního bodu (A), pokud se přehrávání provede až do konce skladby, koncový bod (B) je nastaven na konec skladby. Není možné nastavit sekci překrývající více skladeb.
- Pokud během přehrávání opakování A-B vyberete jinou skladbu, zruší se opakování A-B.

# Poslouchání DAB/DAB+

## Příprava

- Vysuňte anténu. (→ 145)
- Zapnutí přístroje.
- Opakovaným stisknutím [DAB/FM] zvolte "DAB".

## Uložení stanic do paměti

Když poprvé vstoupíte do režimu DAB, nebo pokud je seznam stanic prázdný, přístroj zahájí úplné skenování a zapamatuje si stanice.

Proces úplného skenování můžete provést, pokud existuje nová stanice nebo je nějaká stanice k dispozici.

- 1 Stiskněte [PLAY MENU].
- 2 Pro zahájení úplného skenování stiskněte [◀◀, ▶▶] a zvolte "Full scan" a poté stiskněte [▶/||].

Akci zrušíte stiskem tlačítka [PLAY MENU].

## Odstraňte uvedené stanice, které jsou nedostupné

Toto zařízení označuje ty stanice, které jsou uzavřené nebo již nejsou k dispozici, s otazníkem před názvem stanice. Tyto stanice můžete ze seznamu stanic odstranit.

- 1 Stiskněte [PLAY MENU].
- 2 Stisknutím tlačítka [◀◀, ▶▶] vyberte "Prune" a pak stiskněte [▶/||].
- 3 Stisknutím tlačítka [◀◀] vyberte "Yes" a pak stiskněte [▶/||].  
Zrušíte stisknutím [▶▶] a vyberte "No".

## Poslech stanic uložených do paměti

Stisknutím [◀◀] nebo [▶▶] vyberte stanici a poté stiskněte [▶/||].



- "▼" označuje sekundární stanici. Sekundární stanice jsou vždy uvedeny vedle své primární stanice v seznamu stanic.

## Předvolení DAB/DAB+ stanic

Můžete předvolit až 30 DAB/DAB+ kanálů.

- 1 Při poslechu vysílání rádia stiskněte a přidržte tlačítko numeriky po dobu alespoň 2 sekund. Poté zadejte číslo požadovaného přednastaveného kanálu.  
Pro volbu 2-místného čísla  
Stiskněte a přidržte [≥10] po dobu alespoň 2 sekund a poté stiskněte číselná tlačítka pro zadání 2-místného čísla.

## 2 Stiskněte [▶/||].



- Při uložení nové stanice dojde k vymazání předchozí uložené stanice.

## Poslech předvolených DAB/DAB+ stanic

Stiskněte číselná tlačítka nebo [PRESET -, +] a vyberte přednastavenou stanici a poté stiskněte [▶/||].

## Ruční nastavení 1. bloku frekvence

Můžete ručně naladit 1. blok frekvence. To může být užitečné, když nastavujete anténu, abyste dosáhli co možná nejlepšího příjmu, a hledáte konkrétní blok frekvence pro aktualizaci seznamu stanic.

- 1 Stiskněte [PLAY MENU].
- 2 Stisknutím tlačítka [◀◀, ▶▶] vyberte "Manual tune" a pak stiskněte [▶/||].
- 3 Stisknutím [◀◀, ▶▶] vyberte blok frekvence, který lze přijímat ve vaší oblasti, a stiskněte [▶/||].

Na displeji se zobrazí intenzita přijatého signálu přijímače zvolené frekvence. Nastavte anténu tak, abyste dosáhli co nejlepšího příjmu.

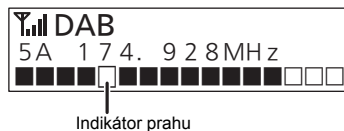

Nastavte anténu tak, aby intenzita přijatého signálu přijímače (plně obdélníky) přesahovala indikátor prahu.

## Zobrazení dostupných informací

Můžete zobrazit různé informace o vysílání DAB, jako jsou informace o dynamickém štítku (jsou-li k dispozici), síla signálu, typ programu, název souboru, frekvenci, bitová rychlost, varianta DAB, čas a datum.

Dostupné informace zobrazíte opakovaným stisknutím [DISPLAY].



# Poslech FM rádia

## Příprava

- Vysuňte anténu. (→ 145)
- Zapnutí přístroje.
- Opakovaným stisknutím [DAB/FM] zvolte "FM".

## Poslech stanice

Stisknutím [**◀◀**] nebo [**▶▶**] nastavte frekvenci.

- Pokud stisknete a podržíte [**◀◀**] nebo [**▶▶**], přístroj bude automaticky stanici hledat a přestane ladit, aby zahájil příjem, když stanici najde.

## Předvolení stanic

Můžete předvolit až 30 FM kanálů.

- 1** Při poslechu vysílání rádia stiskněte a přidržte tlačítko numeriky po dobu alespoň 2 sekund.

Poté zadejte číslo požadovaného přednastaveného kanálu.

Pro volbu 2-místného čísla

Stiskněte a přidržte [ $\geq 10$ ] po dobu alespoň 2 sekund a poté stiskněte číselná tlačítka pro zadání 2-místného čísla.

- 2** Stiskněte [**▶/■**].



- Při uložení nové stanice dojde k vymazání předchozí uložené stanice.

## Poslech předvolených stanic

Stiskněte číselná tlačítka nebo [PRESET **-**, **+**] a vyberte přednastavenou stanici a poté stiskněte [**▶/■**].

## Zobrazení dostupných informací

Toto zařízení může zobrazit textová data vysílaná rádiovým datovým systémem (RDS), který je v některých oblastech k dispozici, jako je text rádia, programová služba, typ programu a čas.

Opakovaně stiskněte tlačítko [DISPLAY].



- RDS nemusí být dostupné, pokud je nízká kvalita příjmu.

## Externí hudební zařízení

Hudbu lze přehrávat i z externích hudebních zařízení.

### Příprava

- Vypněte ekvalizér (pokud je používán) externího hudebního zařízení, aby nedocházelo ke zkreslení zvuku.
- Před připojováním nebo odpojováním externího hudebního zařízení snižte hlasitost systému.

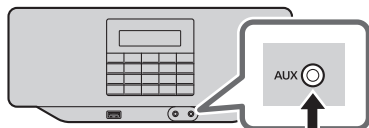

Audio kabel (není součástí dodávky)  
Typ zástrčky: Ø 3,5 mm stereofonní



- 1 Připojte externí hudební zařízení pomocí audio kabelu (není součástí dodávky).
- 2 Opakovaným stisknutím [USB/AUX] zvolte "AUX".
- 3 Spusťte externí hudební zařízení.

### Nastavení úrovně vstupu

- 1 Opakovaným stisknutím [USB/AUX] zvolte "AUX".
- 2 Stiskněte [MENU].
- 3 Stisknutím tlačítka [◀◀, ▶▶] vyberte "Input Level" a pak stiskněte [▶/||].
- 4 Stisknutím tlačítka [◀◀, ▶▶] vyberte položku "Normal" nebo "High" a pak stiskněte tlačítko [▶/||].



- Výchozí nastavení je "Normal".
- Pokud je zvuk během vstupní úrovně "High" zkreslený, vyberte možnost "Normal".
- Podrobnější informace najdete v návodu k obsluze externího hudebního zařízení.

## Nastavení zvuku

Audio výstup lze rozšířit o dále uvedené zvukové efekty.

### Bass

Stisknutím [BASS] zvolte "Bass On" nebo "Bass Off".

### Ekvalizér

Opakovaným stisknutím [PRESET EQ] vyberte "Heavy" (tvrdé), "Soft" (měkké), "Clear" (čiré), "Vocal" (vokál) nebo "Flat" (ploché/vypnuté).

- Zobrazí se "EQ", když je nastaveno cokoliv jiného než "Flat".



- Nastavení ekvalizéru, když je režim čistého dialogu nastaven na "On", přepne nastavení režimu čistého dialogu na "Off".

### Režim čistého dialogu

- 1 Stiskněte [MENU].
- 2 Stisknutím tlačítka [◀◀, ▶▶] vyberte "Clear-Mode dialog" a pak stiskněte [▶/||].
- 3 Stisknutím tlačítka [◀◀, ▶▶] vyberte položku "On" nebo "Off" a pak stiskněte tlačítko [▶/||].



- Nastavení na "On" přepne přednastavený ekvalizér na "Flat".

# Hodiny a časovač

## Nastavení hodin

Hodiny fungují v režimu zobrazení 24 hodin. Datum a čas jsou automaticky aktualizovány, pokud jsou tyto informace zahrnuty ve vysílání DAB/DAB+.

Můžete také nastavit datum a čas dále popsaným způsobem.

- 1 Stiskněte [MENU].
- 2 Stisknutím tlačítka [◀◀, ▶▶] vyberte "Time" a pak stiskněte [▶/||].
- 3 Vstupte do režimu nastavení data a času stisknutím [▶/||].  
Akci zrušíte stiskem tlačítka [■].
- 4 Stiskněte [◀◀, ▶▶] a poté stiskněte [▶/||] a nastavte datum a čas.



- Pro větší přesnost hodiny pravidelně seřizujte.

## Časovač spánku

Časovač spánku zařízení po uplynutí nastavené doby vypne.

Opakovaným [SLEEP] stisknutím tlačítka vyberte nastavení (v minutách).

"Off" (Zrušit) → "30 minutes" → "60 minutes"  
↳ "120 minutes" ← "90 minutes" ←



- Zobrazí se "SLEEP", když je časovač spánku nastaven.
- Když je časovač spánku nastaven, stisknutím [SLEEP] můžete zkontrolovat zbývající čas.

## Časovač přehrávání

Přístroj se zapne v určitý den a čas a spustí přehrávání.

### Příprava

- Připojte přívodní kabel.
- Nastavte hodiny.
- Připravte zdroj zvuku, který chcete přehrávat.

- 1 Stiskněte [MENU].
- 2 Stisknutím tlačítka [◀◀, ▶▶] vyberte "Play Timer" a pak stiskněte [▶/||].

- 3 Vstupte do režimu nastavení časovače přehrávání stisknutím [▶/||].

- 4 Stisknutím tlačítka [◀◀, ▶▶] vyberte "On" a pak stiskněte [▶/||].  
Pro vypnutí časovače zvolte "Off".

- 5 Stisknutím [◀◀, ▶▶] vyberte nastavení a poté stiskněte [▶/||].

"Repetition" (Opakování)	Stisknutím [◀◀, ▶▶] vyberte možnosti opakování a poté stiskněte [▶/  ]. "Once": Přehraje pouze jednou ve stanoveném čase. "Everyday": Přehraje každý den ve stanoveném čase. "Day of Week": Přehraje ve stanoveném čase stanovených dnů v týdnu. "Set Date": Přehraje ve stanovené datum a čas. Datum může být nastaveno až do posledního dne následujícího měsíce.
--------------------------	---

"Start/End Time" (Čas zahájení/ukončení)	Stiskněte [◀◀, ▶▶] a poté stiskněte [▶/  ] a nastavte datum a čas počátku.
--	--

"Play Source" (Zdroj přehrávání)	Stisknutím [◀◀, ▶▶] vyberte zdroj audia* a poté stiskněte [▶/  ]. <ul style="list-style-type: none"><li>• V průběhu tohoto nastavení bude aktuální zdroj ztlumen.</li><li>• Pokud jste zvolili "FM" nebo "DAB", vyberte poslední stanici, kterou jste poslouchali, nebo přednastavenou stanici stisknutím [◀◀, ▶▶] a poté stiskněte [▶/  ].</li></ul>
----------------------------------	---

\* Jako zdroj audia lze nastavit "FM", "DAB", "CD", "USB" a "AUX".

- 6 Tlačítkem [⏻/⏮] přepněte zařízení do pohotovostního režimu.

- Je zobrazeno "⏻".



- Časovač nefunguje, když je přístroj napájen z baterií.
- Časovač začne přehrávat s nízkou hlasitostí a postupně ji zvyšuje na úroveň, která byla při přepnutí zařízení do pohotovostního režimu.
- V průběhu přehrávání časovače bliká "⏻".
- Při přehrávání, které spustil časovač jsou dostupné pouze následující funkce tlačítek.  
[VOLUME -, +]: Nastavte hlasitost  
[■]: Zastavení přehrávání (CD/USB)  
[⏻/⏮]: Zastavení přehrávání a přepnutí zařízení do pohotovostního režimu

## Další

### Dimmer (Tlumič světla)

Ztlumí podsvícení.

- 1 Stiskněte [MENU].
- 2 Stisknutím tlačítka [◀◀, ▶▶] vyberte "Dimmer" a pak stiskněte [▶/||].
- 3 Stisknutím tlačítka [◀◀, ▶▶] vyberte položku "Off", "Dimmer 1" nebo "Dimmer 2" a pak stiskněte tlačítko [▶/||].  
Off: Podsvícení je jasné.  
Dimmer 1: Ztlumí podsvícení.  
Dimmer 2: Ještě více ztlumí podsvícení.

### Podsvícení

Nastaví časový limit podsvícení.

- 1 Stiskněte [MENU].
- 2 Stisknutím tlačítka [◀◀, ▶▶] vyberte "Backlight" a pak stiskněte [▶/||].
- 3 Stisknutím tlačítka [◀◀, ▶▶] vyberte "On" nebo "10 sec" a poté stiskněte [▶/||].  
On: Podsvícení je vždy zapnuté.  
10 sec: Po 10 sekundách nečinnosti sníží jas displeje.

### Funkce automatického vypnutí

Dle výchozího továrního nastavení přejde toto zařízení automaticky do pohotovostního režimu, pokud není slyšet žádný zvuk a není používáno po dobu přibližně 20 minut.

#### Zrušení této funkce

- 1 Stiskněte [MENU].
- 2 Stisknutím tlačítka [◀◀, ▶▶] vyberte "Auto Power Off" a pak stiskněte [▶/||].
- 3 Stisknutím tlačítka [◀◀, ▶▶] vyberte "Off" a pak stiskněte [▶/||].



- Tuto funkci zapnete výběrem hodnoty "On" v kroku 3.
- Pokud je zdrojem rádio, nelze vybrat toto nastavení.

# Odstraňování závad

Než se obrátíte na servisní službu, proveďte následující kontroly. Pokud si nejste jistí s některými kontrolními body nebo když navržené řešení neodstraní problém, obraťte se na vašeho prodejce s žádostí o pokyny.

## Obnovení všech nastavení na tovární nastavení

- 1 Stiskněte [MENU].
- 2 Stisknutím tlačítka [◀◀, ▶▶] vyberte "System Reset" a pak stiskněte [▶/||].
- 3 Stisknutím tlačítka [◀◀, ▶▶] vyberte "Yes" a pak stiskněte [▶/||].  
Zrušíte výběrem možnosti "No".



- Nastavení se vrátí na výchozí nastavení od výrobce. Je nutné provést nastavení znovu.

## Obecné

### Zvuk je zkreslený nebo není produkován žádný zvuk.

- Nastavte hlasitost.
- Pokud je blízko kabelů přívodní kabel nebo zářivka, nesmí být v jejich blízkosti jiné spotřebiče ani kabely.

### Aktuální datum a čas se nezobrazují (v pohotovostním režimu)

- Je přístroj napájen z baterií? Pokud ano, připojte přívodní kabel.
- Nastavte podsvícení na "On". (→ 156)

### Jednotku nelze zapnout.

- Pokud používáte zařízení napájené z baterie, baterie jsou málo nabitě. Připojte k zařízení přívodní kabel a zkontrolujte, že ho můžete zapnout.
- Pokud je zařízení napájeno ze sítě, zkontrolujte připojení přívodního kabelu.

### Přístroj nefunguje.

- Mohlo být aktivováno jedno z bezpečnostních zařízení přístroje.
  - 1 Stisknutím tlačítka [⏻/|] přepněte zařízení do pohotovostního režimu.
    - Pokud se zařízení nevyklopí, odstraňte baterie, odpojte přívodní kabel ze zásuvky. Asi po 30 sekundách vložte baterie a znovu zapojte přívodní kabel do zásuvky. Poté vyčkejte asi 10 sekund.
  - 2 Zapněte jednotku stisknutím [⏻/|].  
Pokud přístroj ani nadále není funkční, poraďte se s prodejcem.

## Disk

### Nesprávné zobrazení nebo nepřehrává.

- Ujistěte se, že disk je s tímto zařízením kompatibilní. (→ 159)
- Na čočce je vlhkost. Vyčkejte asi 2–3 hodiny a zkuste to znovu.

## USB

### Nelze číst USB jednotku nebo její obsah.

- Formát USB jednotky nebo jejího obsahu nejsou s tímto přístrojem kompatibilní (→ 159).
- Funkce USB tohoto výrobku nemusí být kompatibilní s některými USB zařízeními.

### Po stisknutí [▶/||] se nespustí přehrávání.

- Odpojte USB zařízení a znovu je připojte. Případně vypněte zařízení a znovu je zapněte.

### Pomalá činnost USB zařízení.

- Velké soubory nebo USB zařízení s velkou kapacitou se mohou načítat delší dobu.

## Rádío

### Příjem DAB/DAB+ je špatný.

- Udržujte anténu mimo dosah počítačů, TV, jiných kabelů a šňůr.
- Přesuňte přístroj na jiné místo a proveďte znovu úplné skenování.

### Pokud je při příjmu v pásmu FM silný šum.

- Pokud je ve FM stereo vysílání nadměrný šum, problém může být vyřešen vypnutím efektů pro úpravu zvuku (→ 154).

### Při poslechu rádiového vysílání je slyšet rušivé zvuky nebo šum.

- Zkontrolujte a nastavte anténu.
- Zkuste zachovat určitou vzdálenost mezi anténou a přívodním kabelem.
- Vypněte televizi nebo jiné audio přehrávače nebo je umístěte dále od tohoto zařízení.
- V případě rušení nenechávejte v blízkosti tohoto zařízení mobilní telefony.
- Pokud je kapacita baterií nízká, uslyšíte hluk. Připojte přívodní kabel nebo vyměňte baterie.

**Párování nelze provést.**

- Zkontrolujte stav zařízení Bluetooth®.
- Zařízení se nachází mimo komunikační rozsah 10 m. Přeneste zařízení blíže k systému.

**Zařízení nelze připojit.**

- Párování zařízení bylo neúspěšné. Opakujte párování.
- Párování zařízení bylo nahrazeno. Opakujte párování.
- Toto zařízení může být připojeno k jinému zařízení. Odpojte druhé zařízení a zkuste znovu připojit zařízení.
- Vypněte a zapněte přístroj a poté jej znovu připojte.

**Zařízení je připojeno, ze systému však není slyšet zvuk.**

- U některých zabudovaných Bluetooth® zařízení musíte výstup zvuku "RX-D70BT" nastavit ručně. Pro podrobné informace si přečtěte návod k obsluze daného zařízení.

**Zvuk ze zařízení je přerušen.**

- Zařízení se nachází mimo komunikační rozsah 10 m. Přeneste zařízení blíže k systému.
- Odstraňte jakékoliv překážky mezi systémem a zařízením.
- Další zařízení, která používají frekvenční pásmo 2,4 GHz (bezdrátový směrovač, mikrovlnné trouby, bezdrátové telefony apod.) způsobují rušení. Přeneste zařízení blíže k systému a dále od ostatních zařízení.

**Na displeji zařízení se mohou objevit následující zprávy.****"Error"**

- Byl proveden nesprávný úkon. Přečtěte si instrukce a zopakujte postup.

**"Linking"**

- Pokud je zvoleno "BLUETOOTH", tento systém se pokusí připojit k naposledy připojenému zařízení Bluetooth®.

**"No DAB Station"**

- Není dostupná žádná stanice DAB.
- Zkontrolujte anténu.
- Přesuňte zařízení na jiné místo a proveďte znovu úplné skenování.

**"No Device"**

- Zařízení USB není správně vloženo. Přečtěte si pokyny a zkuste to znovu (→ 147).

**"No Disc"**

- Vložte disk určený k přehrávání (→ 147).

**"No Play"**

- Zkontrolujte obsah. Můžete přehrávat pouze podporovaný formát. (→ 160)

**"Preset Empty"**

- Nejsou žádné FM stanice pro výběr. Předvolte nějaké kanály. (→ 153)

**"Program Full"**

- Počet naprogramovaných skladeb je více než 25.

**"Reading"**

- Tento přístroj kontroluje informace "CD"/"USB". Poté, co toto zobrazení zmizí, můžete pokračovat.

**"Service not available"**

- Není přijímán žádný signál DAB.

# Péče o jednotku a o média

Před zahájením údržby vytáhněte síťový kabel ze zásuvky.

## ■ Očistěte zařízení měkkou, suchou látkou

- V případě velkého znečištění vyždímejte vlhký hadřík a utřete nečistoty a poté přejeďte otřená místa suchým hadříkem.
- K čištění zařízení nikdy nepoužívejte alkohol, ředidlo nebo benzin.
- Před použitím vlhčených ubrousků si pečlivě prostudujte pokyny k tomuto čisticímu prostředku.

## ■ Péče o snímací čočku

- Pravidelně čočku čistěte, abyste zabránili poruchám. Pro odstranění prachu použijte ofukování, v případě většího znečištění pak vatový tampon.
- K čištění čočky nepoužívejte čisticí CD disky.
- Nenechávejte CD kryt dlouho otevřený. Mohlo by dojít k znečištění optiky.
- Nedotýkejte se prsty čočky.

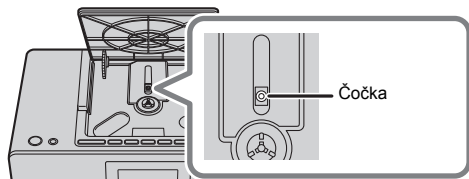

## ■ Čištění disků

SPRÁVNĚ



NESPRÁVNĚ



Otřete disk vlhkým hadříkem a poté jej otřete do sucha.

## ■ Manipulace s diskem

- Disk uchopte za okraje, aby nedošlo k jeho poškrábání nebo znečištění otisky prstů.
- Nenalepujte na disky nálepky nebo štítky.
- Nepoužívejte spreje na čisticí desek, benzin, ředidla, kapaliny bránící vzniku statické elektřiny ani žádná další rozpouštědla.
- Nepoužívejte následující disky:
  - Disky, na jejichž povrchu je lepidlo z odstraněných nálepek nebo štítků (disky z půjčoven atd.).
  - Pokroucené nebo popraskané disky.
  - Disky s nepravidelným tvarem, například disky ve tvaru srdce.

## ■ Likvidace zařízení nebo jeho postoupení jinému majiteli

V zařízení mohou být uchovány informace uživatelského nastavení. Při vyřazení, likvidaci nebo postoupení zařízení jinému majiteli proveďte postup pro nastavení přednastavených hodnot z výrobního závodu za účelem vymazání uživatelských nastavení.

(→ 157, "Obnovení všech nastavení na tovární nastavení")

# Přehrávatelná média

## Kompatibilní CD

- Disk s logem CD.



- V tomto zařízení lze přehrávat disky, které odpovídají formátu CD-DA.
- Tento systém přehrává disky CD-R/RW s obsahem ve formátu CD-DA nebo MP3.
- V závislosti na stavu záznamu nemusí být zařízení schopno některé disky přehrát.
- Před přehráváním uzavřete disk na zařízení, na kterém by proveden záznam.
- Jsou-li na disku uloženy soubory ve formátu MP3 společně s běžnými audio skladbami (CD-DA), bude zařízení přehrávat ten typ záznamu, který se nachází blíže středu disku.
- Zařízení není schopno přehrávat soubory zaznamenané pomocí technologie "packet write".
- Disk musí být v souladu s ISO9660, úroveň 1 nebo 2 (s výjimkou rozšířených formátů).



- Některé disky CD-R/RW nelze přehrávat kvůli stavu nahrávky.
- MP3 soubory jsou definovány jako skladby a složky jsou definovány jako alba.
- Tento systém umí rozpoznat až:
  - CD-DA: 99 skladeb
  - MP3: 999 skladeb, 99 alb (včetně kořenové složky)
- Nahrávky nemusí být přehrávány v pořadí, v jakém byly pořízeny.

## Kompatibilní USB zařízení

- Toto zařízení nezaručuje spojení se všemi USB zařízeními.
- Je podporován systém souborů FAT12, FAT16 a FAT32.
- Toto zařízení podporuje rozhraní USB 2.0 Full Speed.
- Zařízení USB s kapacitou větší než 32 GB nemůže v některých případech fungovat.
- Podporovaný formát: Soubory s příponou ".mp3".
- V závislosti na způsobu vytvoření souborů se může stát, že zařízení nebude tyto soubory přehrávat ve vámi očíslovaném pořadí, případně je nemusí být schopno přehrávat vůbec.



- Soubory jsou definovány jako skladby a složky jsou definovány jako alba.
- Maximální počet až 999 skladeb (MP3) a 99 alb (včetně kořenové složky).
- Toto zařízení zobrazuje počet alb (složek) ve kterých mohou být uloženy soubory MP3 pro přehrávání.

# Technické údaje

## ■ OBECNÉ ÚDAJE

Spotřeba energie	14 W
Spotřeba energie v pohotovostním režimu	Přibl. 0,9 W
Zdroj napájení	
Síťový kabel	AC 220 V až 240 V, 50 Hz
Baterie	DC 9 V (6 × R20/LR20)

Rozměry (š×v×h) 310 mm×128 mm×205 mm

### Hmotnost

Bez baterií Přibl. 2,3 kg  
S bateriemi Přibl. 3,1 kg

Rozsah provozních teplot 0 °C až +40 °C

### Provozní vlhkost

35% až 80% r.v. (bez kondenzace)

## ■ ZESILOVAČ

### Výstupní výkon

#### Výstupní výkon RMS

Přední kanál (při fungování obou kanálů)

2 W na kanál (6 Ω), 1 kHz, 10% THD

Celkový výkon RMS 4 W

## ■ TUNER

Kapacita paměti 30 stanic FM

### Frekvenční modulace (FM)

#### Frekvenční rozsah

87,50 MHz až 108,00 MHz (krok 50 kHz)

## ■ SEKCE DAB

Paměti DAB 30 kanálů

### Frekvenční pásmo (vlnová délka)

Pásmo III 5A až 13F  
(174,928 MHz až 239,200 MHz)

### Citlivost \*BER 4x10<sup>-4</sup>

Min. požadavek -98 dBm

## ■ CD DISKY

### Přehrávané disky (8 cm nebo 12 cm)

CD, CD-R/RW (CD-DA, MP3\*)

Vzorkovací frekvence 44,1/48 kHz

### Čtení

Vlnová délka 790 nm (CD)

## ■ ČÁST TÝKAJÍCÍ SE REPROSOUSTAVY

### Reproduktory

#### Úplný rozsah

8 cm kuželový typ×2

## ■ KONEKTORY

### USB Port

#### Napájení portu USB

DC OUT 5 V 500 mA

#### USB standard

Formát USB 2.0 Full Speed

#### Podpora formátů souboru média

MP3\*1 (\*.mp3)

#### Podporovaný formát zvuku

##### MP3\*1

#### Vzorkovací frekvence

44,1/48 kHz

#### Délka slova pro zvuk

16 bitů/24 bitů

#### Počet kanálů

2 kan.

#### Systém souboru zařízení USB

FAT12, FAT16, FAT32

### Sluchátka

#### AUX IN

Stereo, 3,5 mm jack

Stereo, 3,5 mm jack

## ■ SEKCE Bluetooth®

### Verze

Bluetooth® Ver.4.2

### Třída

Třída 2

### Podporované profily

A2DP

### Frekvenční pásmo

Pásmo 2,4 GHz FH-SS

### Provozní vzdálenost

10 m přímá viditelnost

### Podporovaný kodek

SBC

### Provozní frekvence

2402 MHz až 2480 MHz

### Maximální výkon (e.i.r.p.)

9,6 dBm

## ■ Výdrž baterie

(Při výstupu 80 mW)

Zdroj napájení	Manganová baterie R20	Alkalická baterie LR20
CD	Přibl. 5 h	Přibl. 8 h
FM/DAB, Bluetooth®, USB, AUX	Přibl. 6 h	Přibl. 9 h



- Technické údaje mohou být změněny bez předchozího upozornění.
- Hmotnost a rozměry jsou pouze přibližné.
- Celkové harmonické zkreslení je měřeno analyzérům digitálního spektra.
- Výdrž baterie se může lišit v závislosti na podmínkách používání.

\*1: MPEG-1 Layer 3, MPEG-2 Layer 3



# Licence

Slovní označení a loga Bluetooth® jsou registrovanými obchodními značkami a majetkem společnosti Bluetooth SIG, Inc. a veškeré jejich používání společností Panasonic Corporation se řídí licenčními podmínkami. Ostatní obchodní značky a názvy jsou majetkem příslušných majitelů.

# Deklarace shody (DoC)

"Panasonic Corporation" tímto prohlašuje, že tento výrobek splňuje základní požadavky a další relevantní ustanovení Směrnice 2014/53/EU. Zákazníci si mohou stáhnout kopii originálu deklarační shody (DoC) pro naše výrobky RE z našeho serveru DoC: <http://www.ptc.panasonic.eu>  
Kontakt na Autorizovaného obchodního zástupce: Panasonic Marketing Europe GmbH, Panasonic Testing Centre, Winsbergring 15, 22525 Hamburg, Německo

Typ bezdrátového připojení	Provozní frekvence	Maximální výkon (dBm e.i.r.p.)
Bluetooth®	2402-2480 MHz	9,6 dBm

## Likvidace použitých zařízení a baterií Jen pro státy Evropské unie a země s fungujícím systémem recyklace a zpracování odpadu.



Tyto symboly na výrobcích, jejich obalech a v doprovodné dokumentaci upozorňují na to, že se použité elektrická a elektronická zařízení, včetně baterií, nesmějí likvidovat jako běžný komunální odpad.

Aby byla zajištěna správná likvidace a recyklace použitých výrobků a baterií, odevzdávejte je v souladu s národní legislativou na příslušných sběrných místech.

Správnou likvidací přispějete k úspoře cenných přírodních zdrojů a předejdete možným negativním dopadům na lidské zdraví a životní prostředí.

O další podrobnosti o sběru a recyklaci odpadu požádejte místní úřady.

Při nesprávné likvidaci tohoto druhu odpadu se vystavujete postihu podle národní legislativy.



### Poznámka k symbolu baterie (značka pod symbolem):

Tento symbol může být použitý v kombinaci s chemickou značkou. Takový případ je souladu s požadavky směrnice pro chemické látky.

# Sikkerhetsforholdsregler

## ADVARSEL

### Produkt

- For å redusere faren for brann, elektrisk støt eller skade på apparatet:
  - Utsett ikke produktet for regn, fukt, drypping eller sprut.
  - Ikke plasser objekter som er fylt med væske, som vaser, på apparatet.
  - Bruk det anbefalte tilbehøret.
  - Fjern ikke deksler.
  - Reparerer ikke denne enheten selv, overlatt service til kvalifisert servicepersonell.
  - La ikke metallbiter komme inn i denne enheten.
  - Plasser ikke tunge gjenstander på denne enheten.

### Vekselstrømnett

- For å redusere faren for brann, elektrisk støt eller skade på apparatet:
  - Kontroller at spenningen på strømforsyningen er i samsvar med spenningen som er trykt på denne enheten.
  - Sett støpselet helt inn i kontakten.
  - Ikke strekk, bøy eller plasser tunge gjenstander på kabelen.
  - Håndter ikke kontakten med våte hender.
  - Hold på kontakten når du trekker ut støpselet.
  - Bruk ikke en skadet kontakt eller sokkelutgang.
- Nettstøpselet er trukket ut fra denne enheten. Installer denne enheten slik at nettstøpselet umiddelbart kan trekkes fra stikkkontakten.

## FORSIKTIG

### Produkt

- Dette produktet anvender en laser. Betjening av kontroller eller justering eller andre inngrep enn de beskrevet i denne bruksanvisning kan føre til farlig bestråling.
- Plasser ikke åpen ild, slik som levende lys, oppå apparatet.
- Denne modulen kan motta radiostøy forårsaket av mobiltelefoner under bruk. Hvis slik støy forekommer, må du øke avstanden mellom denne modulen og mobiltelefonen.
- Dette apparatet er beregnet for bruk under moderate klimaforhold.
- Vær forsiktig når du justerer antennen eller håndterer enheten. Hold alltid antennen unna ansiktet for å unngå skader.

### Plassering

- Plasser enheten på en jevn overflate.
- For å redusere faren for brann, elektrisk støt eller skade på apparatet:
  - Ikke plasser apparatet i en bokhylle, et innebygget kabinett eller et annet lukket sted. Pass på at produktet er godt ventilert.
  - Apparatets ventilasjonsåpninger må ikke dekkes til med aviser, duker, gardiner eller lignende.
  - Ikke utsett denne enheten for direkte sollys, høye temperaturer, høy luftfuktighet og sterke vibrasjoner.
  - Ikke installer eller plasser denne enheten i uvanlige retninger, som for eksempel med baksiden opp.

### Batteri

- Fare for eksplosjon hvis batteriet blir feil skiftet ut. Bytt kun ut med den typen som anbefales av produsenten.
- Feil håndtering av batterier kan forårsake elektrolytt-lekkasje og medføre brann.
  - Ta ut batteriene hvis du ikke har tenkt å bruke enheten på en god stund. Oppbevares på et kjølig, mørkt sted.
  - Må ikke varmes opp eller utsettes for flamme.
  - La ikke batteri(er) ligge i en bil i direkte sollys i en lang periode med lukkede dører og vinduer.
  - Må ikke demonteres eller utsettes for kortslutning.
  - Prøv ikke å lade opp igjen alkaliske batterier eller manganbatterier.
  - Bruk ikke batterier hvis dekslet har blitt tatt av.
- Ikke bland gamle og nye batterier.
- Ikke bruk batterier av ulik type samtidig.
- Når du kasserer batteriene, må du kontakte lokale myndigheter eller forhandleren og spørre dem om riktig kasseringsmetode.

### Om beskrivelser i disse bruksanvisningene

- Sider som det skal henvises til, vises som "→ ○○".

## Tilbehør

Sjekk tilbehøret som følger med før du tar denne enheten i bruk.

- 1 AC strømledning

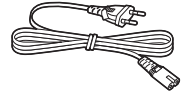

- Bruk ikke AC strømledning på annet utstyr.

## Innholdsfortegnelse

Sikkerhetsforholdsregler .....	162
Tilbehør .....	163
Kontroll-referanseguide .....	164
Strømkilder .....	166
Enhet på/ventemodus .....	167
Sette inn media .....	167
Bluetooth® drift .....	168
Om Bluetooth® .....	169
Media-avspillingskontroll .....	169
Lytte til DAB/DAB+ .....	172
Lytte til FM radio .....	173
Ekstern musikkenhet .....	174
Volum-justering .....	174
Klokke og Timer .....	175
Annet .....	176
Feilsøking .....	177
Enhet og mediepleie .....	179
Avspillbare media .....	179
Spesifikasjoner .....	180
Lisens .....	181

Symbolene på dette produktet (inkludert tilbehøret) representerer følgende:

- ~ AC
- == DC
- Klasse II-utstyr (produktet er dobbeltisolert).
- ⏻ On
- ⏻ Ventemodus

Radiofrekvens (RF)-eksponering:  
Dette produktet samsvarer med RE-direktivet (Radioutstyrsdirektivet) sine grenser for RF-eksponering ved bruk minst 20 cm unna menneskekroppen.

# Kontroll-referenseguide

## Sett ovenfra

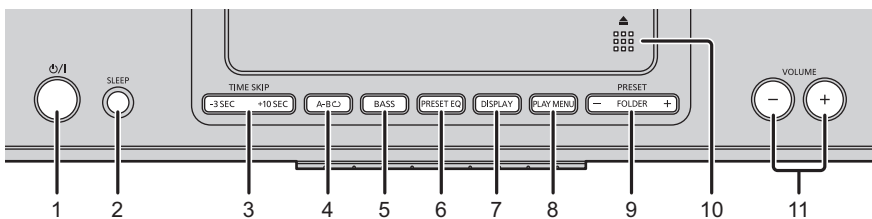

## Frontsidevising

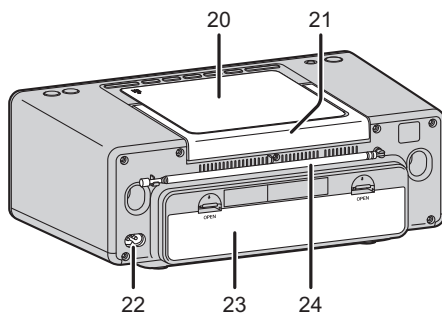
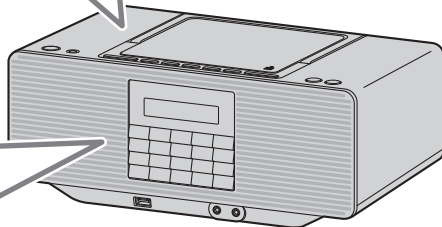
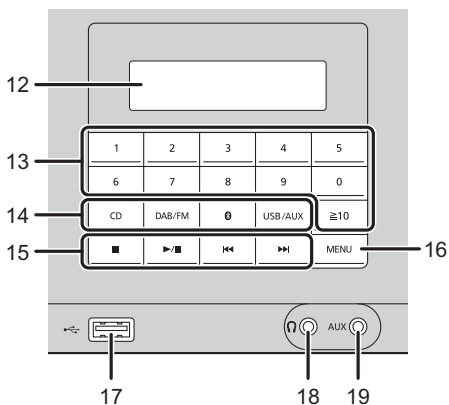

## 1 Ventemodus-/på-bryter (⏻/⏪)

Trykk for å sette enheten fra på- til ventemodus eller vise versa. I ventemodus bruker enheten fortsatt en liten mengde strøm.

## 2 Kontrollerer tidsstyrt hvilemodus

## 3 Flytter avspillingsposisjonen bakover med 3 sekunder eller fremover med 10 sekunder.

## 4 Kontrollerer repetisjon A-B

## 5 Velger BASS

## 6 Velger PRESET EQ

## 7 Endrer framvist informasjon

## 8 Velger et spillemeny-element

## 9 Velger et album (en mappe) eller forhåndsinnstilt DAB/FM-stasjon

## 10 Åpner eller lukker CD-lokket

## 11 Justerer volumet (0 (min) til 50 (maks))

## 12 Skjerm

- På kjøpstidspunktet er "Equalizer" (→ 174) stilt til "Heavy", så "EQ" vises.

## 13 Velger nummer

- For å velge et 2-sifret nummer  
Eksempel: 16: [≥10] → [1] → [6]
- For å velge et 3-sifret nummer  
Eksempel: 124: [≥10] → [≥10] → [1] → [2] → [4]

## 14 Velger audiokilde

[CD]: "CD"

[DAB/FM]: "DAB" ↔ "FM"

[📶]: "BLUETOOTH"

[USB/AUX]: "USB" ↔ "AUX"

## 15 Hovedkontroll-knapper

- For å navigere i menyen  
Trykk på [◀◀] eller [▶▶] for å velge et punkt eller et alternativ.  
Trykk på [▶/||] for å bekrefte.  
Trykk på [■] for å gå tilbake/avbryte.

## 16 Angir oppsettmeny

## 17 USB port (→ 167)

## 18 Hodetelefonkontakt (🎧)

Pluggtype: ∅ 3,5 mm stereo (følger ikke med)

Ekstremt høyt lydtrykk fra øretelefoner og hodetelefoner kan skade hørselen.

Lytte på fullt volum over lengre tid kan skade brukerens hørsel.

## 19 AUX kontakt (→ 174)

## 20 CD-lokk

## 21 Hendel

## 22 AC IN-terminal (→ 166)

## 23 Batterirom (→ 166)

## 24 Antenne (DAB/FM)

Trekk ut antennen, juster lengde, vinkel og retning for best mottak.

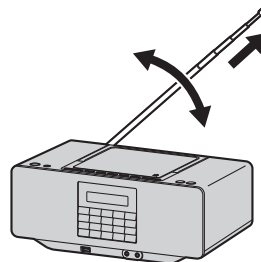

Signalstyrke-indikator



- Produkt-ID-merket finner du på bunnen enheten.

# Strømkilder

## Bruker en vanlig stikkontakt

Koble AC-ledningen godt til enheten og stikkontakten.

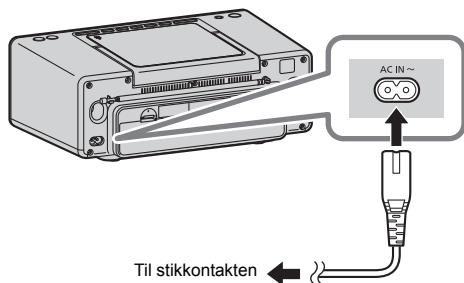

- Ikke bruk andre AC-ledninger enn den som følger med leveringen.
- I ventemodus viser enheten klokkeslett og dato (bare når enheten er koblet til med AC).

## Bruk av batterier (følger ikke med)

Enheden bruker batterier som strømkilde når AC-ledningen kobles fra. Bruk alkaliske batterier eller manganbatterier.

**Koble AC-ledningen fra enheten for å bruke den på batteristrom.**

Installer batteriene slik at polene (+ og -) stemmer med dem som er på enheten.

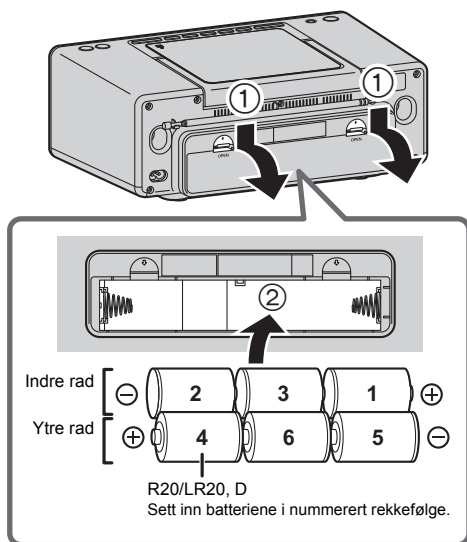



## Fjerne batteriene

Når du skal ta ut den indre raden av batterier, trykker du på “-”-enden av batteri 3, slik at “+”-enden spretter ut. Det gjør at det blir lettere å ta ut batteriene.

## Batteriindikator

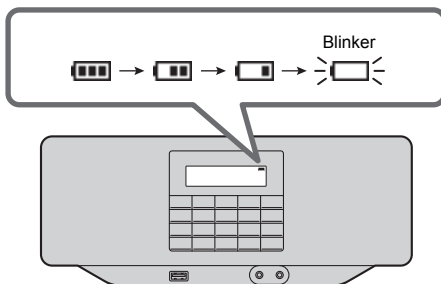
Batteriindikatoren viser batterinivået.



- Når batteriindikatoren “” begynner å blinke må alle 6 batteriene skiftes ut.
- Når enheten er slått på, må du ikke slå strømkilden over fra AC til batteri eller omvendt. Trykk på [☺/!] for å slå enheten over i ventemodus før du skifter strømkilde.

# Enhet på/ventemodus

Trykk [⏻/⏮] for å slå på enheten.

- Første gang du slår på enheten, går den i CD-modus. Neste gang den slås vil den starte opp med den siste lydkilden som ble spilt av.

Trykk på [⏻/⏮] igjen for å slå enheten over i ventemodus.

- Enheten er ikke slått helt av selv i ventemodus. For å beskytte energien, anbefaler vi å trekke ut støpselet fra stikkontakten eller fjerne batteriene hvis enheten ikke skal brukes over lengre tid. Enheten bruker en liten mengde strøm selv i ventemodus. (→ 180)



- Pass på at CD-en har stoppet helt før den blir tatt ut.

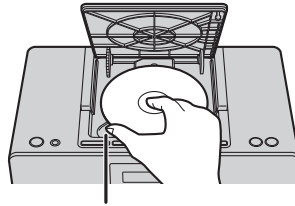

Plasser en tommel på fordypningen

## Sette inn media

### ■ Sette inn en CD

- Åpne CD-lokket med håndtaket foldet ned.

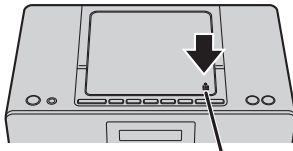

Trykk her.

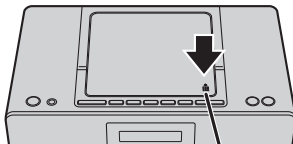
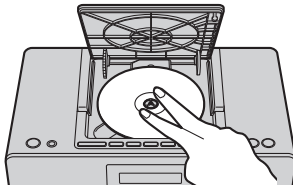

Trykk her.

### ■ Koble til en USB-enhet

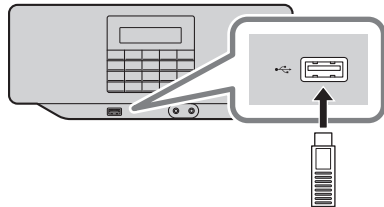

- Sett inn USB-enheten direkte. Ikke bruk en USB-forlengelseskabel.
- Koble USB-enheten fra når den ikke er i bruk.
- Før USB-enheten fjernes, velg en annen kilde enn "USB".

## Bluetooth® drift

Du kan lytte til lyden fra Bluetooth® lydenhet fra denne enheten trådløst.

- Se bruksanvisningen til Bluetooth® enheten for mer informasjon.

### Koble til via Bluetooth® meny

#### Forberedelse

- Slå på funksjonen Bluetooth® på enheten og plasser enheten i nærheten.

#### ■ Pare Bluetooth® enheter

- 1 Trykk [  ] for å velge "BLUETOOTH".
  - Hvis "Pairing" er indikert på skjermen, gå til trinn 5.
- 2 Trykk [PLAY MENU].
- 3 Trykk [   ] for å velge "Pairing?" og trykk deretter [  /  ].
- 4 Trykk [   ] for å velge "Yes" og trykk deretter [  /  ].
- 5 Velg "RX-D70BT" fra Bluetooth® enhetens Bluetooth® meny.
  - MAC-adressen (en alfanumerisk streng som er unik for hver enhet) kan bli vist før "RX-D70BT" vises.
  - "Connected" indikeres på skjermen.
- 6 Start avspilling på Bluetooth®-enheten.







#### ■ Tilkobling av en parett Bluetooth®-enhet

- 1 Trykk [  ] for å velge "BLUETOOTH".
  - "Ready" indikeres på skjermen.
- 2 Velg "RX-D70BT" fra Bluetooth® enhetens Bluetooth® meny.
  - "Connected" indikeres på skjermen.
- 3 Start avspilling på Bluetooth®-enheten.



- Hvis det spørres etter passordet, tast inn "0000" eller "1234".
- Det kan kobles til opptil 8 enheter med denne enheten. Hvis en 9-ende enhet blir parett, blir enheten som er brukt minst erstattet.
- Denne enheten kan bare bli koblet til en enhet om gangen.
- Når "BLUETOOTH" er valgt som kilde vil denne enheten automatisk forsøke å koble seg til den sist tilkoblede Bluetooth® enheten. ("Linking" vises på skjermen under denne prosessen.) Dersom tilkoblingsforsøket mislykkes, prøver du å opprette en forbindelse igjen.

### Frakobling av en Bluetooth® enhet

- 1 Mens en Bluetooth® enhet er koblet til:  
Trykk [PLAY MENU] for å velge "Disconnect?" og trykk deretter [  /  ].
- 2 Trykk [   ] for å velge "Yes" og trykk deretter [  /  ].



- Du kan også koble fra Bluetooth® enheten ved å trykke og holde på [  ].
- Bluetooth® Enheten vil bli koblet fra hvis en annen audiokilde (f.eks. "CD") blir valgt.



# Om Bluetooth®

**Panasonic har ikke ansvar for data og/eller informasjon som kompromitteres under en trådløs sending.**

## ■ Frekvensbånd i bruk

- Denne modulen bruker 2,4 GHz frekvensbåndet.

## ■ Sertifisering av denne modulen

- Dette systemet oppfyller frekvensrestriksjonene og er sertifisert basert på frekvenslover. En trådløs-godkjenning er derfor ikke nødvendig.
- Handlingene under er straffbare i noen land:
  - Demontering/ending av denne modulen.
  - Fjerning av spesifikasjoner.

## ■ Begrenset bruk

- Trådløs sending og/eller bruk med alle Bluetooth®-utstyrte enheter, er ikke garantert.
- Alle enheter må oppfylle standarder som er satt av Bluetooth SIG, Inc.
- Avhengig av spesifikasjoner og innstillinger for en enhet, kan den ikke kobles til eller noen handlinger kan være forskjellige.
- Dette systemet støtter Bluetooth® sikkerhetsfunksjoner. Avhengig av driftsforholdene og/eller innstillinger er denne sikkerheten kanskje ikke tilstrekkelig. Overfør data trådløst til dette systemet med forsiktighet.
- Dette systemet kan ikke overføre data til en Bluetooth® enhet.

## ■ Rekkevidde for bruk

- Bruk denne enheten på en maksimum avstand av 10 m. Rekkevidden kan reduseres avhengig av miljø, hindringer eller forstyrrelser.

## ■ Forstyrrelser fra andre enheter

- Dette systemet vil kanskje ikke fungere på riktig måte og det kan oppstå lydhopp på grunn av radiobølgeforstyrrelser hvis dette systemet plasseres for nær andre Bluetooth® enheter eller enheten er brukt på 2,4 GHz-båndet.
- Denne enheten vil kanskje ikke virke på riktig måte hvis radiobølger f. eks fra en stasjon i nærheten er for sterke.

## ■ Riktig bruk

- Enheten er tenkt for normal, generell bruk.
- Ikke bruk dette systemet i nærheten av utstyr eller i omgivelser som er følsomme for radiostøy (f.eks. flyplasser, sykehus, laboratorier osv.).

# Media-avspillingskontroll

Følgende markeringer indikerer tilgjengeligheten av funksjonen.

**CD**: CD-lyd i CD-DA-format eller en CD som inneholder MP3-filer (→ 179)

**USB**: USB-enheter som inneholder MP3-filer (→ 179)

**BLUETOOTH**: Tilkoblet Bluetooth® enhet (→ 168)

## Hovedavspilling

**(CD, USB, BLUETOOTH)**

### Forberedelse

- Slå enheten på.
- Sett inn media eller koble til Bluetooth® kompatibel enhet. (→ 167, 168)

## 1

Velg lydkilde

For disk:

Trykk [CD] for å velge "CD".



For USB-enhet:

Trykk [USB/AUX] gjentatte ganger for å velge "USB".

For Bluetooth®-enhet

Trykk [  ] for å velge "BLUETOOTH".

## 2

Trykk [  /  ] for å starte avspilling.

## Hovedkontroller

Stopp	Trykk [■]. <ul style="list-style-type: none"><li>• [CD], [USB]: Posisjonen lagres og "Resume" vises. (Posisjonen beholdes selv om du slår enheten over i ventemodus eller endrer lydkilde.)</li><li>• [CD], [USB]: Trykk [■] to ganger for å stoppe avspillingen helt.</li></ul>
Pause	Trykk [▶/  ]. Trykk igjen for å fortsette avspilling.
Hopp over	Trykk [◀◀] eller [▶▶] for å hoppe over spor.  [CD] (MP3), [USB]: Trykk på [FOLDER -, +] for å hoppe over albumet.
Søk	Under avspilling eller pause, trykk og hold [◀◀] eller [▶▶].
Tidshopp [CD], [USB]	Under avspilling, trykk [TIME SKIP -3 SEC, +10 SEC]. Flytter avspillingsposisjonen bakover med 3 sekunder eller fremover med 10 sekunder.
Justering av volumet	Trykk [VOLUME -, +].
Endre visning	Trykk på [DISPLAY] gjentatte ganger. <ul style="list-style-type: none"><li>• Informasjonen varierer avhengig av audiokilde eller avspillingsstatus.</li></ul>



- [CD], [USB]: Spor kan velges ved å trykke på de numeriske knappene.
- Søk og tidshopp er ikke tilgjengelig for spor med variabel bithastighet.

## Avspillingsmåter ([CD], [USB])

Velg avspillingsmåte.

- 1 Trykk [PLAY MENU].
- 2 Trykk [◀◀, ▶▶] for å velge "Play Mode" eller "Repeat" og trykk deretter [▶/||].
- 3 Trykk [◀◀, ▶▶] for å velge innstilling og trykk deretter [▶/||].

### Play Mode

Off	Avbryt avspillingsmodus-innstilling.
1-Track	Spiller bare av valgte spor. <ul style="list-style-type: none"><li>• "[1]", "[2]" er vist.</li></ul>
1-Album [CD] (MP3), [USB]	Spiller bare av valgte album. <ul style="list-style-type: none"><li>• "[1]", "[■]" er vist.</li></ul>
Random	Spiller av innholdet i tilfeldig rekkefølge. <ul style="list-style-type: none"><li>• "[RND]" er vist.</li></ul>
1-Album Random [CD] (MP3), [USB]	Spiller av sporene i valgte album i tilfeldig rekkefølge. <ul style="list-style-type: none"><li>• "[1]", "[■]", "[RND]" er vist.</li></ul>
Program	(→ 171) <ul style="list-style-type: none"><li>• Denne modusen kan kun velges i stoppmodus.</li></ul>

### Repeat

Off Repeat	Skrur av repeterende modus.
On Repeat	Skrur på repeterende modus. <ul style="list-style-type: none"><li>• "[☺]" er vist.</li></ul>



- Under avspilling i tilfeldig rekkefølge kan du ikke hoppe over til spor som har blitt spilt eller trykke på de numeriske tastene.
- Modusen avbrytes når du åpner CD-lokket eller fjerner USB-enheten.

## Programavspilling (CD, USB)

Med denne funksjonen kan du spille opptil 25 spor.

### ■ CD (CD-DA)

- 1 Trykk [PLAY MENU] i o stopp-modus.
- 2 Trykk [◀◀, ▶▶] for å velge "Play Mode" og trykk deretter [▶/||].
- 3 Trykk [◀◀, ▶▶] for å velge "Program" og trykk deretter [▶/||].
  - "PGM" er vist.
- 4 Trykk på de numeriske knappene for å velge ønsket spor.
  - Gjenta dette trinnet for å programmere andre spor.
- 5 Trykk [▶/||] for å starte avspilling.

### ■ CD (MP3), USB

- 1 Trykk [PLAY MENU] i o stopp-modus.
- 2 Trykk [◀◀, ▶▶] for å velge "Play Mode" og trykk deretter [▶/||].
- 3 Trykk [◀◀, ▶▶] for å velge "Program" og trykk deretter [▶/||].
  - "PGM" er vist.
- 4 Trykk [FOLDER -, +] for å velge ønsket album.
- 5 Trykk på de numeriske knappene for å velge ønsket spor.
  - Gjenta trinn 4 til 5 for å programmere andre spor.
- 6 Trykk [▶/||] for å starte avspilling.



- Programminnet slettes når du endrer lydkilde, slår enheten over i ventemodus, åpner CD-lokket eller fjerner USB-enheten.

## Repetisjon A-B

Dette gjentar avspilling av den delen i et spor som du ønsker å lytte til.

- 1 Trykk på [A-B ⤴] under avspilling ved startpunktet av den delen du ønsker å gjenta. Dette angir startpunktet (A).
  - "[A-B ⤴]" vises på skjermen og "B" blinker.
- 2 Trykk på [A-B ⤴] ved avslutningspunktet av den delen du ønsker å gjenta. Dette vil angi sluttpunktet (B) og avspillingen vil gjentas mellom start- og sluttpunktene.

### ■ Avbryte repetisjon A-B

Trykk [A-B ⤴] under gjentatt avspilling eller trykk [■] for å stoppe avspillingen og trykk deretter [■] igjen.



- Etter å ha satt startpunktet (A), hvis avspilling utføres til slutten av sporet, flyttes sluttpunktet (B) til slutten av sporet. Det er ikke mulig å angi en seksjon som overlapper flere spor.
- Hvis man velger et annet spor under A-B gjentatt avspilling, vil det avbryte A-B-avspillingen.

Avbryte programmodus	<ol style="list-style-type: none"><li>① Trykk på [■] for å stoppe avspillingen, og trykk deretter på [PLAY MENU].</li><li>② Trykk [◀◀, ▶▶] for å velge "Play Mode" og trykk deretter [▶/  ].</li><li>③ Trykk [◀◀, ▶▶] for å velge "Off" og trykk deretter [▶/  ].<ul style="list-style-type: none"><li>• "PGM" forsvinner.</li></ul></li></ol>
Slette alle programmerte spor	<ol style="list-style-type: none"><li>① Trykk [■] for å stoppe avspilling.<ul style="list-style-type: none"><li>• "Resume" er vist.</li></ul></li><li>② Trykk [■] for å avbryte fortsett-modus.</li><li>③ Trykk [■].<ul style="list-style-type: none"><li>• "Delete All ?" er vist.</li></ul></li><li>④ Når "Delete All ?" vises, trykk [▶/  ].</li></ol>

# Lytte til DAB/DAB+

## Forberedelse

- Trekk ut antennen. (→ 165)
- Slå enheten på.
- Trykk [DAB/FM] gjentatte ganger for å velge "DAB".

## Lagre stasjoner

Første gang du bruker DAB-modus, eller hvis stasjonslisten er tom, starter enheten fullt kanalsøk og lagrer stasjonene.

Du kan utføre fullt kanalsøk når det er nye stasjoner eller når en stasjon blir tilgjengelig.

- 1 Trykk [PLAY MENU].
- 2 Trykk [◀◀, ▶▶] for å velge "Full scan" og trykk deretter [▶/■] for å starte fullt kanalsøk.  
For å avbryte, trykk [PLAY MENU].

## Fjern stasjoner som er utilgjengelige

Denne enheten angir de stasjonene som er stengt eller ikke lenger tilgjengelig med et spørsmålstegn foran stasjonsnavnet. Du kan fjerne disse stasjonene fra stasjonslisten.

- 1 Trykk [PLAY MENU].
- 2 Trykk [◀◀, ▶▶] for å velge "Prune" og trykk deretter [▶/■].
- 3 Trykk [◀◀] for å velge "Yes" og trykk deretter [▶/■].  
For å avbryte trykker du på [▶▶] og velger "No".

## Lytte til lagrede stasjoner

Trykk på [◀◀] eller [▶▶] for å velge en stasjon, og trykk deretter på [▶/■].



- "■" Indikerer en sekundær servicestasjon. Sekundære servicestasjoner er alltid oppført ved siden av hovedstasjonen i stasjonslisten.

## Forhåndsinnstilte DAB/DAB+-stasjoner

Du kan forhåndsvelge opptil 30 DAB/DAB+ kanaler.

- 1 Når du hører på radio, kan du trykke på og holde inne en talkknapp i minst to sekunder for å gå til en forhåndsinnstilt kanal.  
For å velge et tosfiredet forhåndsinnstilt kanalnummer Trykk på og hold inne [≥10] i minst to sekunder, og tast deretter inn det tosfiredet nummeret med talkknappene.



- Forhåndsinnstilte stasjoner slettes dersom en ny stasjon stilles inn på den aktuelle kanalen.

## Lytte til forhåndsinnstilte DAB/DAB+-stasjoner

Trykk på talkknappene eller [PRESET −, +] for å velge en forhåndsvalgt stasjon, og trykk deretter på [▶/■].

## Manuell innstilling til én frekvensblokk

Du kan manuelt stille inn til én frekvensblokk. Det kan være nyttig når du justerer antennen for å oppnå best mulig signal og søker gjennom en bestemt frekvensblokk for å oppdatere stasjonslisten.

- 1 Trykk [PLAY MENU].
- 2 Trykk [◀◀, ▶▶] for å velge "Manual tune" og trykk deretter [▶/■].
- 3 Trykk på [◀◀, ▶▶] for å velge frekvensblokken som kan mottas der du befinner deg, og trykk deretter på [▶/■].  
Skjermen viser mottatt signalstyrke på den valgte frekvensblokken. Juster antennen for å oppnå best mulig signal.

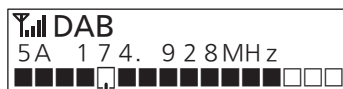

Terskelindikator

Juster antennen slik at mottatt signalstyrke (faste rektangler) overskrider terskelindikatoren.

## Se tilgjengelig informasjon

Du kan se forskjellig informasjon om DAB-sendingen, for eksempel dynamisk etikettinformasjon (hvis det finnes), signalstyrke, programtype, gruppenavn, frekvens, bithastighet, DAB-variant, dato og klokkeslett.

Trykk gjentatte ganger på [DISPLAY] for å se informasjonen som er tilgjengelig.

# Lytte til FM radio

## Forberedelse

- Trekk ut antennen. (→ 165)
- Slå enheten på.
- Trykk [DAB/FM] gjentatte ganger for å velge "FM".

## Lytte til en stasjon

Trykk [**◀◀**] eller [**▶▶**] for å justere en frekvens.

- Hvis du trykker og holder [**◀◀**] eller [**▶▶**] vil enheten søke etter en stasjon automatisk og stoppe kanalsøket og starte mottak når den finner en.

## Forhåndsinnstille stasjoner

Du kan forhåndsvelge opptil 30 FM-kanaler.

- 1 Når du hører på radio, kan du trykke på og holde inne en tallknapp i minst to sekunder for å gå til en forhåndsinnstilt kanal.

For å velge et tosifret forhåndsinnstilt kanalnummer

Trykk på og hold inne [ $\geq 10$ ] i minst to sekunder, og tast deretter inn det tosifrede nummeret med tallknappene.

- 2 Trykk [**▶/■**].



- Forhåndsinnstilte stasjoner slettes dersom en ny stasjon stilles inn på den aktuelle kanalen.

## Lytte til forhåndsinnstilte stasjoner

Trykk på tallknappene eller [PRESET - , +] for å velge en forhåndsvalgt stasjon, og trykk deretter på [**▶/■**].

## Se tilgjengelig informasjon

Denne enheten kan vise tekstdata som overføres av radiodatasystemet (RDS) som finnes enkelte steder, for eksempel radiotekst, programtjeneste, programtype, dato og klokkeslett.

Trykk på [DISPLAY] gjentatte ganger.



- RDS er kanskje ikke tilgjengelig hvis mottaksforholdene er dårlige.

## Ekstern musikkenhet

Du kan spille av musikk fra en ekstern musikkenhet.

### Forberedelse

- Slå av equalizeren (hvis noen) på den eksterne musikkenheten for å hindre lydforvrengning.
- Reduser volumet på systemet før du kobler til eller kobler fra den eksterne musikkenheten.

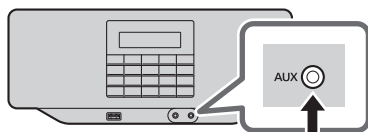

Lydkabel (følger ikke med)  
Pluggtype: Ø 3,5 mm stereo

- 1 Koble til den eksterne musikkenheten med en lydkabel (følger ikke med).
- 2 Trykk [USB/AUX] gjentatte ganger for å velge "AUX".
- 3 Spill av den eksterne musikkenheten.

### ■ For å justere inngangsnivået

- 1 Trykk [USB/AUX] gjentatte ganger for å velge "AUX".
- 2 Trykk [MENU].
- 3 Trykk [◀◀, ▶▶] for å velge "Input Level" og trykk deretter [▶/||].
- 4 Trykk [◀◀, ▶▶] for å velge "Normal" eller "High" og trykk deretter [▶/||].



- Standardinnstillingen er "Normal".
- Velg "Normal" hvis lyden er forvrengt under "High" inngangsnivået.
- Se bruksanvisningen for eksterne musikkenheter for mer informasjon.

## Volum-justering

De følgende lydeffektene kan legges til lydutgangen.

### Bass

Trykk [BASS] for å velge "Bass On" eller "Bass Off".

### Equalizer

Trykk [PRESET EQ] gjentatte ganger for å velge "Heavy" (tung), "Soft" (myk), "Clear" (klar), "Vocal" (vokal) eller "Flat" (flat/av).

- "EQ" er vist når ingenting annet enn "Flat" er valgt.



- Hvis du velger Equalizer når Clear-modusinnstillingen er satt til "On", byttes Clear-modusinnstillingen til "Off".

### Clear-modusinnstilling

- 1 Trykk [MENU].
- 2 Trykk [◀◀, ▶▶] for å velge "Clear-Mode dialog" og trykk deretter [▶/||].
- 3 Trykk [◀◀, ▶▶] for å velge "On" eller "Off" og trykk deretter [▶/||].



- Hvis denne settes til "On" byttes Preset EQ til "Flat".

# Klokke og Timer

## Stille inn klokken

Dette er en 24-timers klokke.

Datoen og klokkeslettet oppdateres automatisk dersom disse opplysningene er inkludert i DAB/DAB+-sendingen.

Du kan også stille inn datoen og klokkeslettet manuelt som følger.

- 1 Trykk [MENU].
- 2 Trykk [◀◀, ▶▶] for å velge "Time" og trykk deretter [▶/||].
- 3 Trykk på [▶/||] for å gå til innstillingsmodus for dato og klokkeslett.  
For å avbryte, trykk [■].
- 4 Trykk på [◀◀, ▶▶] og deretter på [▶/||] for å stille inn datoen og klokkeslettet.



- Still klokken jevnlig for å opprettholde nøyaktighet.

## Tidsstyrt hvilemodus

Den tidsstyrte hvilemodusen slår av enheten etter en angitt tid.

Trykk [SLEEP] gjentatte ganger for å velge innstilling (i minutter).

"Off" (Avbryte) → "30 minutes" → "60 minutes"  
↑ "120 minutes" ← "90 minutes" ←



- "SLEEP" er vist når ingenting annet enn tidsstyrt hvilemodus er valgt.
- Hvis man trykker [SLEEP] mens tidsstyrt hvilemodus er satt kan man sjekke hvor lang tid som er igjen.

## Tidsstyrt avspilling

Enheten slås på ved en bestemt dato og klokkeslett og starter avspilling.

### Forberedelse

- Koble til strømledningen.
- Still inn klokken.
- Gjør audiokilden klar til å spille.

- 1 Trykk [MENU].
- 2 Trykk [◀◀, ▶▶] for å velge "Play Timer" og trykk deretter [▶/||].

- 3 Trykk på [▶/||] for å gå til innstillingsmodus for tidsstyrt avspilling.
- 4 Trykk [◀◀, ▶▶] for å velge "On" og trykk deretter [▶/||].  
For å skru av tidsstyringen, velg "Off".
- 5 Trykk på [◀◀, ▶▶] for å velge innstilling og trykk deretter [▶/||].

"Repetition" (Gjentakelse)	Trykk på [◀◀, ▶▶] for å velge alternativer for gjentakelse, og trykk deretter på [▶/  ]. "Once": Spiller bare en gang på den angitte tiden. "Everyday": Spiller hver dag på den angitte tiden. "Day of Week": Spiller på det angitte tidspunktet på en angitt dag i uken. "Set Date": Spiller på angitt dato og klokkeslett. Dato kan velges inntil siste dag i neste måned.
----------------------------	---

"Start/End Time" (Start/stopptid)	Trykk på [◀◀, ▶▶] og deretter på [▶/  ] for å stille inn start- og sluttidspunkt.
-----------------------------------	---

"Play Source" (Avspillingskilde)	Trykk på [◀◀, ▶▶] for å velge lydkilde*, og trykk deretter på [▶/  ]. <ul style="list-style-type: none"><li>• Lyden fra den nåværende lydkilden blir slått av under denne innstillingen.</li><li>• Når "FM" eller "DAB" er valgt, trykker du på [◀◀, ▶▶] for å velge den siste stasjonen du lyttet til, eller en forhåndsvalgt stasjon, og så trykker du på [▶/  ].</li></ul>
----------------------------------	---

\* "FM", "DAB", "CD", "USB" og "AUX" kan angis som lydkilde.

- 6 Trykk [⏻/|] igjen for å sette enheten i ventemodus.

- ⏻ er vist.



- Tidsstyringen virker ikke når enheten går på batteridrift.
- Tidsstyringen starter avspilling med lavt volum og øker så gradvis til det volumnivået som var gjeldende sist enheten ble slått over i ventemodus.
- ⏻ blinker under avspilling aktivert med tidsstyring.
- Bare følgende knapper kan brukes under avspilling aktivert med tidsstyring.  
[VOLUME -, +]: Justere volum  
[■]: Stoppe avspilling (CD/USB)  
[⏻/|]: Stoppe avspilling og slå enheten over i ventemodus

## Annet

### Dimmer

Denne demper bakgrunnsbelysningen.

- 1 Trykk [MENU].
- 2 Trykk [◀◀, ▶▶] for å velge "Dimmer" og trykk deretter [▶/||].
- 3 Trykk [◀◀, ▶▶] for å velge "Off", "Dimmer 1" eller "Dimmer 2", og trykk deretter [▶/||].  
Off: Bakgrunnsbelysningen er sterk.  
Dimmer 1: Demper bakgrunnsbelysningen.  
Dimmer 2: Demper bakgrunnsbelysningen ytterligere.

### Bakgrunnslys

Denne aktiverer tidsavbrudd på bakgrunnsbelysningen.

- 1 Trykk [MENU].
- 2 Trykk [◀◀, ▶▶] for å velge "Backlight" og trykk deretter [▶/||].
- 3 Trykk [◀◀, ▶▶] for å velge "On" eller "10 sec" og trykk deretter [▶/||].  
On: Bakgrunnsbelysningen er alltid på.  
10 sec: Bakgrunnsbelysningen slås av etter ti sekunder uten aktivitet.

### Automatisk utkobling av funksjonen

Som standard fabrikkinnstilling vil denne enheten gå over i ventemodus automatisk hvis det ikke er noen lyd og den ikke har vært bruk i omtrent 20 minutter.

#### For å avbryte denne funksjonen

- 1 Trykk [MENU].
- 2 Trykk [◀◀, ▶▶] for å velge "Auto Power Off" og trykk deretter [▶/||].
- 3 Trykk [◀◀, ▶▶] for å velge "Off" og trykk deretter [▶/||].



- For å skru av tidsstyringen, velg "On" i trinn 3.
- Innstillingen kan ikke avbrytes når radioen er kilden.



# Feilsøking

Før du bestiller service, må du gjennomføre følgende kontroller. Hvis du er usikker på noen av kontrollpunktene, eller hvis løsningene som vises i den følgende guiden ikke løser problemet, må du kontakte forhandleren for instruksjoner.

## Tilbakestill alle innstillinger til fabrikkinnstillinger

- 1 Trykk [MENU].
- 2 Trykk [◀◀, ▶▶] for å velge "System Reset" og trykk deretter [▶/||].
- 3 Trykk [◀◀, ▶▶] for å velge "Yes" og trykk deretter [▶/||].  
For å avbryte, velg "No".



- Innstillingene blir tilbakestilt til fabrikkinnstillinger. Det er nødvendig å angi innstillingene på nytt.

## Generelt

### Lyden er forvrengt eller det er ingen lyd.

- Reguler lydstyrken.
- Hvis det er en strømledning eller et lysrør i nærheten av kablene, må andre apparater og ledninger holdes unna kablene.

### Gjeldende dato og tid vises ikke (under ventemodus)

- Går enheten på batteridrift? Hvis den gjør det, koble til AC-ledningen.
- Sett bakgrunnsbelysningen på "On". (→ 176)

### Kan ikke slå på enheten.

- Hvis enheten går på batteristrøm, er batteriene svake. Koble strømledningen til enheten og kontroller at du kan slå på enheten.
- Hvis enheten går på strøm via strømledningen, kontrollerer du tilkoblingen av strømledningen.

### Enheten virker ikke.

- En av enhetens sikkerhetsinnretninger kan ha blitt aktivert.
  - 1 Trykk på [⏻/|] for å slå enheten over i ventemodus.
    - Hvis enheten ikke slår seg av, tar du ut batteriene og kobler strømledningen fra strømuttaket. Etter ca. 30 sekunder setter du batteriene inn igjen og kobler strømledningen til strømuttaket igjen. Vent deretter i ca. ti sekunder.
  - 2 Trykk på [⏻/|] for å slå den på.  
Hvis enheten fortsatt ikke virker, kontakt forhandleren.

## Disk

### Feil visning eller avspilling starter ikke.

- Pass på at disken er kompatibel med denne enheten. (→ 179)
- Det er fuktighet på linsen. Vent ca 2-3 timer og prøv igjen.

## USB

### USB-enheten eller innholdet på den kan ikke leses.

- USB-diskformatet eller innholdet på den er ikke kompatibelt med enheten (→ 179).
- USB-vertsfunksjonen til dette produktet virker kanskje ikke med alle USB-enheter.

### Ingen avspilling når [▶/||] trykkes inn.

- Koble USB-enheten fra og til igjen. Eventuelt kan du slå enheten av og på.

### USB-enheten er treg å bruke.

- USB-enheter med store filer eller høy kapasitet tar lengre tid å lese.

## Radio

### DAB/DAB+ mottak er dårlig.

- Hold antennen unna datamaskiner, TV eller andre kabler og ledninger.
- Flytt enheten til en annen plassering og gjør et nytt fullt kanalsøk.

### Hvis lyden er for kraftig under FM-mottak.

- Når det er for kraftig lyd i FM-stereosendingen, kan problemet løses ved å slå av effektene for lydjustering (→ 174).

### Statisk eller støyende mottak mens du hører på en radiosending.

- Sjekk og juster antennen.
- Prøv å holde en viss avstand mellom antennen og AC-ledningen.
- Skru av TV eller andre audioavspillere eller hold dem atskilt fra denne enheten.
- Hold enheten unna mobiltelefoner hvis det er interferens.
- Støy kan høres når batteriene er svake. Koble til AC-ledningen eller skift ut batteriene.

### Paring kan ikke utføres.

- Sjekk tilstanden Bluetooth® til enheten.
- Enheten er utenfor kommunikasjonsområdet på 10 m. Flytt enheten nærmere til systemet.

### Enheten kan ikke kobles til.

- Paringen av enheten lyktes ikke. Prøv å pare på nytt.
- Paringen av enheten har blitt erstattet. Prøv å pare på nytt.
- Denne enheten kan være koblet til en annen enhet. Koble fra den andre enheten og prøv å koble enheten til på nytt.
- Slå enheten av og på og koble til på nytt.

### Enheten er koblet til men lyd kan ikke høres gjennom systemet.

- På noen innebygde Bluetooth® enheter må du stille lydutgangen på "RX-D70BT" manuelt. Les bruksanvisningen til enheten for mer informasjon.

### Lyden fra enheten er avbrutt.

- Enheten er utenfor kommunikasjonsområdet på 10 m. Flytt enheten nærmere til systemet.
- Fjern hindringer mellom systemet og enheten.
- Andre enheter som bruker 2,4 GHz-frekvensbåndet (trådløse ruter, mikrobølger, trådløse telefoner, osv.) interfererer. Flytt enheten nærmere systemet, og hold avstand til de andre enhetene.

### De følgende meldingene kan dukke opp på skjermen til enheten.

#### "Error"

- Feil drift utføres. Les instruksjonene og prøv igjen.

#### "Linking"

- Dette systemet forsøker å koble seg til den sist tilkoblede Bluetooth®-enheten når "BLUETOOTH" er valgt.

#### "No DAB Station"

- Ingen DAB-stasjon tilgjengelig.
- Kontroller antennen.
- Flytt enheten til en annen plassering og gjør et nytt fullt kanalsøk.

#### "No Device"

- USB-enheten er ikke korrekt satt inn. Les instruksjonene og prøv igjen (→ 167).

#### "No Disc"

- Sett inn disken som skal spilles av (→ 167).

#### "No Play"

- Sjekk innholdet. Du kan bare spille et format som er støttet. (→ 180)

#### "Preset Empty"

- Det er ingen forhåndsinnstilte FM-stasjoner å velge mellom. Forhåndsinnstill noen kanaler. (→ 173)

#### "Program Full"

- Antallet programmerte spor er større enn 25.

#### "Reading"

- Enheten sjekker "CD"/"USB" -informasjonen. Etter at denne visningen er forsvunnet, start driften.

#### "Service not available"

- Ingen DAB-signaler.

# Enhet og mediepleie

Trekk ut AC-ledningen fra kontakten før vedlikehold.

## ■ Rengjør denne enheten med en tørr, myk klut

- Når det er vanskelig smuss, vri en våt klut godt for å tørke av smuss, og tørk deretter det med en tørr klut.
- Bruk aldri alkohol, malingsfortynnere eller bensin for å rense denne enheten.
- Før du bruker en kjemisk behandlet klut, les nøye gjennom klutens instruksjoner.

## ■ Vedlikehold av linsen

- Rengjør linsen regelmessig for å unngå funksjonsfeil. Bruk en støvblåser for å fjerne støv og en bomullspinne hvis den er ekstremt skitten.
- Du kan ikke bruke en linserenser av CD-type.
- La ikke CD-lokket være åpent i lengre perioder. Det gjør at linsen kommer til å bli skitten.
- Vær forsiktig så du ikke berører linsen med fingrene.

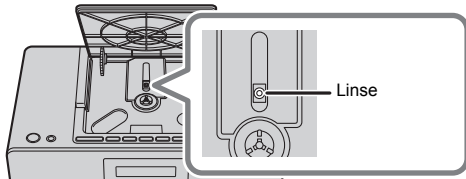

## ■ Rense plater



Tørk med en fuktig klut og tørk over etterpå.

## ■ Forhåndsregler for håndtering av plater

- Håndter plater langs kantene for å unngå utilsiktede riper eller fingeravtrykk på platen.
- Fest ikke etiketter eller klistremerker på platen.
- Bruk ikke platerensingspray, bensin, tynnere, statisk elektrisitsetsforebyggende væsker eller annet løsemiddel.
- Unngå bruk av følgende plater:
  - Plater med eksponert lim fra fjernede klistremerker eller etiketter (leide plater osv.).
  - Plater som er sterkt bøyd eller sprukket.
  - Plater med uregelmessig form, for eksempel hjerteformer.

## ■ Ved avhending eller overføring av denne enheten

Enheden kan beholde brukerinnstillingene. Hvis du kvitter deg med denne enheten enten ved avhending eller overføring, så følg prosedyren for å tilbakestille alle innstillingene til fabrikkinnstillingene slik at brukerinnstillingene slettes.

(→ 177, "Tilbakestill alle innstillinger til fabrikkinnstillinger")

# Avspillbare media

## Kompatible CD-er

- Plate med CD-Logo



- Denne enheten kan spille av plater som samsvarer med CD-DA-formatet.
- Dette systemet kan spille av CD-R/RW med innhold av CD-DA eller MP3-format.
- Enheten kan kanskje ikke spille av enkelte plater på grunn av innspillings tilstand.
- Gjør platen ferdig på den enheten den ble spilt inn på før avspilling.
- Hvis platen inneholder både MP3 og normale lyddata (CD-DA), spiller enheten en type som er spilt inn på den indre delen av platen.
- Denne enheten kan ikke spille av filer som er tatt opp ved hjelp av pakkeskriving.
- Platen må samsvare med ISO9660 nivå 1 eller 2 (unntatt utvidede formater).



- Noen CD-R/RW kan ikke spilles på grunn av innspillings tilstand.
- MP3-filer defineres som spor og mapper defineres som album.
- Dette systemet kan få tilgang til:
  - CD-DA: 99 spor
  - MP3: 999 spor, 99 album (inkludert rotmapper)
- Innspillingene vil ikke nødvendigvis bli spilt av i den rekkefølgen du spilte dem inn.

## Kompatible USB-enheter

- Denne enheten garanterer ikke tilkobling til alle USB-enheter.
- FAT12, FAT16 og FAT32 filsystem er støttet.
- Denne enheten støtter USB 2.0 Full Speed.
- USB-enheter med lagringskapasitet på mer enn 32 GB vil ikke fungere under enkelte forhold.
- Støttet format: Filer med utvidelsen ".mp3".
- Avhengig av hvordan du oppretter filene kan de ikke spilles av i den rekkefølgen du nummererte dem eller kanskje ikke i det hele tatt.



- Filer er definert som spor og mapper defineres som album.
- Dette systemet kan gi tilgang til 999 spor (MP3), 99 album (inkludert rotmappe).
- Enheten viser antallet album (mapper) med MP3-filer for avspilling.

# Spesifikasjoner

## ■ GENERELT

Strømforsyning	14 W
Strømforsyning i ventemodus	Ca. 0,9 W
Strømforsyning	
AC strømlinje	AC 220 V til 240 V, 50 Hz
Batteri	DC 9 V (6 × R20/LR20)

Mål (B×H×D) 310 mm×128 mm×205 mm

### Vekt

Uten batterier Ca. 2,3 kg  
Med batterier Ca. 3,1 kg

Driftstemperatur 0 °C til +40 °C

### Luffuktighet under drift

35% RH til 80% RH (ingen kondensering)

## ■ FORSTERKERDEL

### Utgangseffekt

#### RMS Utgangseffekt

##### Frontkanal (begge kanaldrevet)

2 W per kanal (6 Ω), 1 kHz, 10% THD

Total RMS-effekt 4 W

## ■ TUNERDEL

Forhåndsinnstilt minne FM 30 stasjoner

### Frekvensmodulasjon (FM)

#### Frekvensområde

87,50 MHz til 108,00 MHz (50 kHz trinn)

## ■ DAB-seksjon

DAB-minne 30 kanaler

### Frekvensbånd (bølgelengde)

Bånd III 5A til 13F

(174,928 MHz til 239,200 MHz)

### Sensitivitet \*BER 4x10<sup>-4</sup>

Minimumskrav -98 dBm

## ■ Plateseksjon

### Avspilt plate (8 cm eller 12 cm)

CD, CD-R/RW (CD-DA, MP3\*1)

Samplingsfrekvens 44,1/48 kHz

### Pickup

Bølgelengde 790 nm (CD)

Laserstyrke Ingen farlig stråling sendes ut (med sikkerhets-beskyttelse)

## ■ HØYTTALERDEL

### Høyttalerenhet(er)

Full range 8 cm konus type×2

## ■ TERMINALDEL

### USB-port

Effekt USB-port DC UT 5 V 500 mA

USB-standard USB 2.0 full hastighet

Mediafil-format-støtte MP3\*1 (\*.mp3)

### Audiosupport-støtte

#### MP3\*1

Samplingsfrekvens 44,1/48 kHz

Audio ordstørrelse 16 bits/24 bits

Kanalantall 2 kanaler

USB-enhet filsystem FAT12, FAT16, FAT32

Hodetelefoner Stereo, 3,5 mm jack

AUX IN Stereo, 3,5 mm jack

## ■ Bluetooth®-AVSNITT

Versjon Bluetooth® Ver.4.2

Klasse Klasse 2

Støttede profiler A2DP

Frekvensbånd 2,4 GHz bånd FH-SS

Driftsavstand 10 m sikttlinje

Støttet kodek SBC

Driftsfrekvens 2402 MHz til 2480 MHz

Maks. effekt (EIRP) 9,6 dBm

## ■ Batteritid

(Drift ved 80 mW utgang)

Strømkilder	Manganbatteri R20	Alkaliske batteri LR20
CD	Ca. 5 timer	Ca. 8 timer
FM/DAB, Bluetooth®, USB, AUX	Ca. 6 timer	Ca. 9 timer



- Spesifikasjonene kan endres uten forvarsel.
- Mål og dimensjoner er omtrentlige.
- Total harmonisk forvrengning er målt av en digital spektrumanalysator.
- Batterilevetid kan være forskjellig avhengig av bruksforholdene.

\*1: MPEG-1 Layer 3, MPEG-2 Layer 3

# Lisens

Bluetooth®-ordmerket og -logoene er registrerte varemerker eid av Bluetooth SIG, Inc. og all bruk av slike merker av Panasonic Corporation, er med lisens. Andre varemerker og varenavn tilhører de aktuelle eierne.

## Samsvarserklæring (DoC)

"Panasonic Corporation" erklærer herved at dette produktet samsvarer med de grunnleggende kravene og andre relevante bestemmelser i direktivet 2014/53/EU. Kundene kan laste ned en kopi av den originale samsvarserklæringen (DoC) for vårt RE utstyr fra vår DoC server: <http://www.ptc.panasonic.eu>  
Kontaktinformasjon autorisert representant:  
Panasonic Marketing Europe GmbH, Panasonic Testing Centre, Winsbergring 15, 22525 Hamburg, Tyskland

Type trådløs	Frekvensbånd	Maks. effekt (dBm e.i.r.p.)
Bluetooth®	2402-2480 MHz	9,6 dBm

### Avhending av gammelt utstyr og batterier Bare for EU og land med resirkuleringssystemer



Disse symbolene på produktene, emballasjen og / eller tilhørende dokumenter betyr at brukte elektriske og elektroniske produkter og batterier ikke må blandes med vanlig husholdningsavfall.

For riktig behandling, gjenvinning og resirkulering av gamle produkter og brukte batterier, ta dem til gjeldende innsamlingssteder i henhold til nasjonal lovgivning.

Ved å avhende dem på riktig måte, vil du

bidra til å spare verdifulle ressurser og forhindre eventuelle negative virkninger på menneskers helse og miljø.

For mer informasjon om innsamling og gjenvinning, vennligst kontakt din lokale kommune.

Feil avhending av dette avfallet kan medføre straff i samsvar med nasjonal lovgivning.



#### **Merk for batterisymbolet (symbol nederst):**

Dette symbolet kan brukes i kombinasjon med et kjemisk symbol. I dette tilfellet oppfyller det kravet fastsatt av direktivet for kjemikalier.





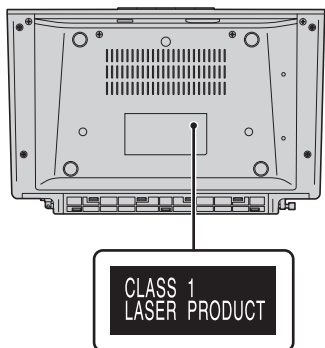

**LUOKAN 1 LASERLAITE  
KLASS 1 LASER APPARAT**

**Infolinia (Polska):**

**801 003 532** - numer dla połączeń z sieci stacjonarnej

**22 295 37 27** - numer dla połączeń z sieci stacjonarnej oraz komórkowej

**Produkt Panasonic**

Produkt objęty jest E-Gwarancją Panasonic.

Prosimy o zachowanie dowodu zakupu.

Warunki gwarancji oraz informacje o produkcie

są dostępne na stronie [www.panasonic.pl](http://www.panasonic.pl)

lub pod numerami telefonów:

801 003 532 - numer dla połączeń z sieci stacjonarnej

22 295 37 27 - numer dla połączeń z sieci stacjonarnej oraz komórkowej

**Dystrybucja w Polsce**

Panasonic Marketing Europe GmbH

(Spółka z ograniczoną odpowiedzialnością)

Oddział w Polsce

ul. Wołoska 9A, 02-583 Warszawa

Manufactured by: Panasonic Corporation  
Kadoma, Osaka, Japan

Importer for Europe: Panasonic Marketing Europe GmbH  
Panasonic Testing Centre  
Winsbergring 15, 22525 Hamburg, Germany



**Panasonic Corporation**  
**Web Site:** <http://www.panasonic.com>

