

nest

Learning Thermostat  
Guide d'installation

## Pour commencer, un mot sur la confidentialité

Nous nous engageons à utiliser vos données de façon transparente et honnête. Nous vous demandons toujours l'autorisation de partager des informations permettant de vous identifier (votre adresse e-mail, par exemple). Nous sécurisons également vos données avec les mêmes outils que ceux utilisés par les banques. Pour en savoir plus sur nos règles de confidentialité, veuillez consulter la page Web [nest.com/eu/privacy](https://nest.com/eu/privacy).

## Sommaire

Compatibilité .....	4
Contenu de la boîte .....	5
Avant de commencer .....	6
Installer Heat Link .....	7
Installer le thermostat .....	13
Remplacer un thermostat filaire existant .....	14
Installer le thermostat Nest à un nouvel emplacement .....	16
Schémas de câblage .....	20
Classe ErP .....	26
Nest Labs (Europe) Ltd. Garantie limitée .....	28

**AVERTISSEMENT** : Haute tension. Nous vous conseillons de faire installer votre Nest Learning Thermostat par un professionnel.

Downloaded from [www.vandenborre.be](http://www.vandenborre.be)

## Compatibilité

Le thermostat Nest est compatible avec la plupart des systèmes de chauffage central :

- Les chaudières mixtes
- Les chaudières systèmes et à chauffage seul
- Les préparateurs d'eau chaude sanitaire
- Les systèmes à planchers chauffants hydrauliques
- Les pompes à chaleur à air et à géothermie (chauffage seul)
- Les chaudières biomasse
- Les systèmes OpenTherm
- Les systèmes multizones (un thermostat Nest par zone)
- Les systèmes à phase commutée
- Les systèmes basse tension/contact sec
- Les systèmes de chauffage urbain avec vanne de régulation électrique

**Vous n'avez pas besoin du Wi-Fi pour utiliser le thermostat Nest, sauf si vous souhaitez contrôler la température à partir de l'application Nest et installer les mises à jour logicielles.**

## Contenu de la boîte

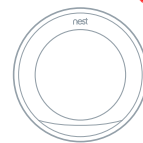

Écran d'affichage



Base

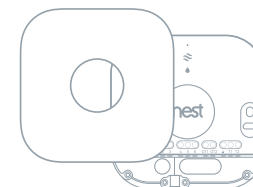

Heat Link

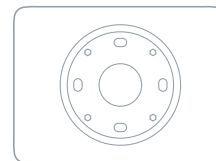

Plaque de montage



Vis



Guide de bienvenue, guide d'installation et garantie

Uniquement pour une installation avec changement d'emplacement



Adaptateur secteur



Câble d'alimentation avec range-câbles

## Avant de commencer

### Dois-je installer le thermostat Nest à un autre endroit ?

Les thermostats filaires sont souvent installés dans des pièces peu fréquentées. La température qu'ils détectent est alors inférieure ou supérieure à celle ressentie par les occupants de la maison.

Par conséquent, si votre thermostat actuel n'est pas bien placé, installez le thermostat Nest sur un autre mur à l'aide de l'adaptateur et du cordon fournis, ou en utilisant le socle Nest (vendu séparément).

→ [Reportez-vous aux consignes de positionnement en page 13.](#)

### Où installer le thermostat Nest ?

Le thermostat et Heat Link communiquent sans fil (à une distance maximale de 30 m). Les murs et les objets volumineux présents dans l'habitation peuvent cependant limiter la portée du signal sans fil.

Le thermostat Nest doit être installé dans une pièce souvent utilisée pour pouvoir afficher la bonne température et pour que les occupants puissent y accéder facilement.

Il doit être fixé à un mur intérieur.

Placez-le à l'écart des courants d'air et des sources de chaleur.

Lorsqu'il est placé sur le mur, le thermostat Nest doit être installé entre 1,2 et 1,5 m au-dessus du sol.

Son champ d'action doit être dégagé de manière à détecter l'éventuelle absence des occupants de l'habitation.

Si vous possédez un système multizone, installez le thermostat dans la zone qu'il contrôle.

## Installer Heat Link

Il est impératif d'installer Heat Link avant le thermostat Nest. Ne raccordez pas ce dernier directement à votre système de chauffage ; le courant haute tension endommagerait de façon irréversible votre thermostat Nest.

L'utilisation de Heat Link est nécessaire, même si votre chaudière ou votre système de chauffage fonctionnent avec des fils basse tension.



# Installer Heat Link

## 1. Couper l'alimentation générale

Dans la mesure où l'installation implique le raccordement au secteur, vous devez vous protéger, ainsi que le système de chauffage et le thermostat, en coupant le courant avant de commencer.



Tableau électrique

ou

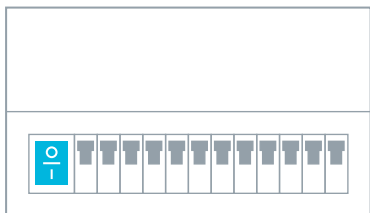
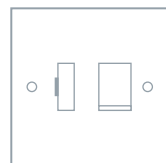

Interrupteur

## 2. Choisir l'emplacement de Heat Link

Bien que reliés par câble, Heat Link et le thermostat Nest communiquent sans fil. Positionnez Heat Link de telle manière qu'aucun gros objet métallique (chaudière ou préparateur d'eau chaude sanitaire, par exemple) ne se trouve entre lui et le thermostat. Les objets métalliques peuvent bloquer le signal sans fil.

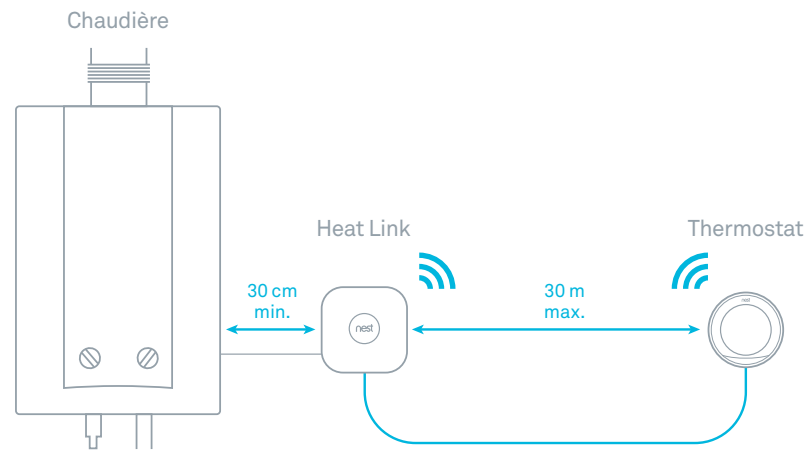

Downloaded from [www.vandenborre.be](http://www.vandenborre.be)

# Installer Heat Link

## 3. Raccorder Heat Link

Déterminez le type de raccordement à effectuer d'après le câblage de votre système de chauffage.

Reliez les bornes L (phase) et N (neutre) du Heat Link aux bornes L et N de la chaudière ou du boîtier de raccordement. Heat Link est à présent alimenté.

**CONSEIL :** Si l'habitation comporte plusieurs zones de chauffage, chaque vanne de zone doit avoir son propre thermostat Nest et boîtier Heat Link.

## 4. Connecter le circuit de commande

Reliez le circuit de commande de chauffage aux bornes 1 (repos), 2 (commun) et 3 (chauffage enclenché) de Heat Link, si besoin.

Reliez le circuit de commande d'eau chaude (le cas échéant) aux bornes 4 (repos), 5 (commun) et 6 (chauffage enclenché), si besoin.

Si vous possédez une chaudière OpenTherm, reliez son circuit de commande aux bornes OT1 et OT2.

→ Reportez-vous aux schémas de câblage détaillés des systèmes suivants en pages 20 à 25 :

Chaudière mixte 230 V

Chaudière mixte basse tension/contact sec

Chaudière OpenTherm

Chauffage urbain avec vanne de régulation électrique

## 5. Brancher les fils du thermostat au Heat Link

Si vous installez le thermostat Nest à un nouvel emplacement, ignorez cette étape.

Prenez deux des fils destinés à raccorder le thermostat actuel, et reliez-les aux bornes T1 et T2 de Heat Link.

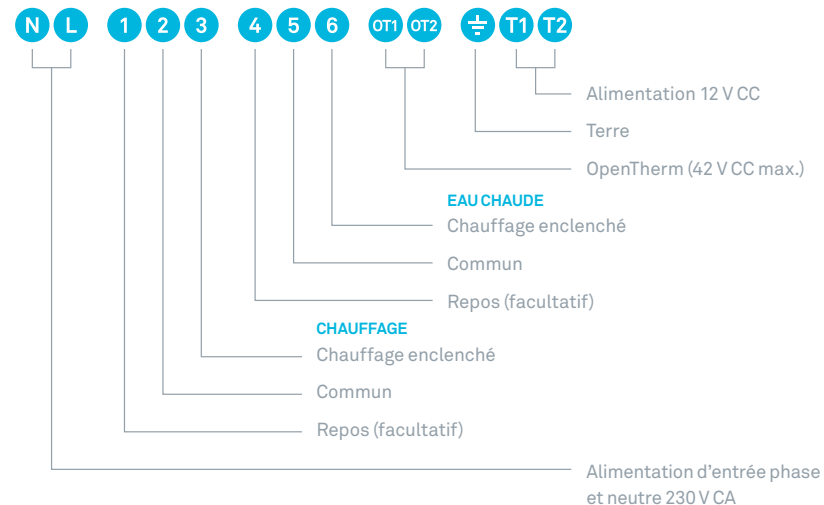

## Installer Heat Link

### 6. Fixer Heat Link

Utilisez les vis fournies pour fixer Heat Link sur un mur jouxtant la chaudière ou le boîtier de raccordement, en essayant de garder un espace de 30 cm de chaque côté.

Repositionnez ensuite le cache sur Heat Link.

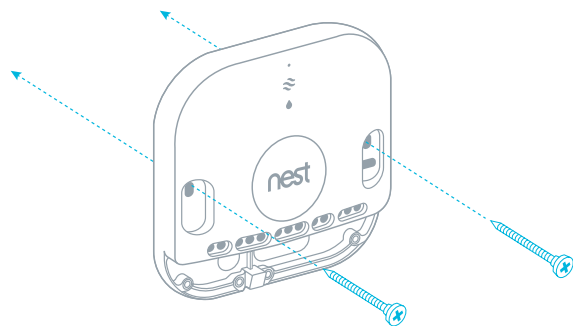

## Installer le thermostat Nest

### Remplacer un thermostat filaire existant

Utilisez cette méthode d'installation si le thermostat actuel est relié au système de chauffage sur un mur et si cet emplacement convient.

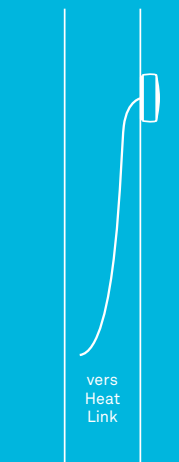

Fils du thermostat existant

### Installer le thermostat Nest à un nouvel emplacement

(passez à la page 16)

Cette méthode convient en présence d'un thermostat sans fil, en l'absence de thermostat ou si un thermostat doit être déplacé à un endroit plus approprié.

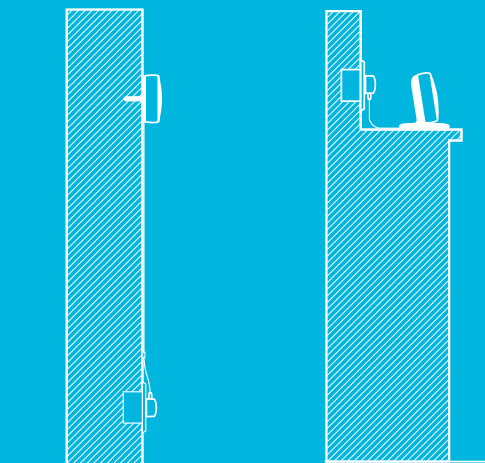

Installez le thermostat au-dessus d'une prise, et alimentez-le à l'aide du câble et de l'adaptateur fournis.

Insérez le thermostat sur le socle Nest (vendu séparément), que vous placerez sur une surface plane (bureau ou étagère, par exemple).

## Remplacer un thermostat filaire existant

Une fois Heat Link installé, vous devez :

- retirer le thermostat existant ;
- installer la base Nest ;
- brancher les fils du thermostat ;
- fixer l'écran d'affichage Nest.

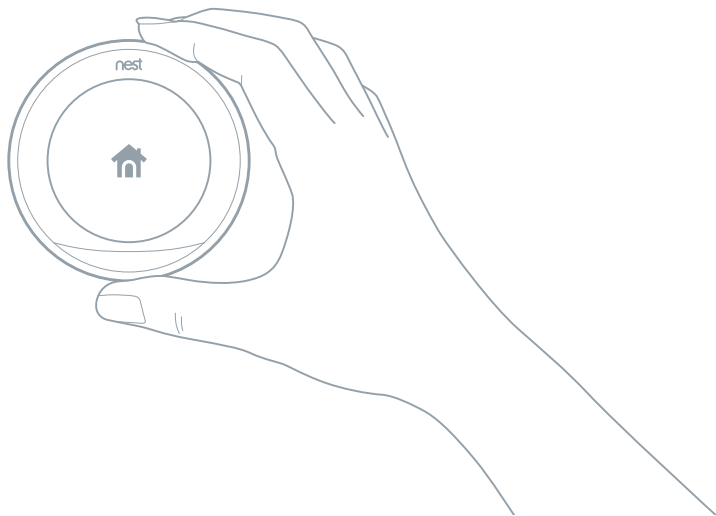

### 7. Installer la base Nest

Retirez le thermostat existant et fixez la base Nest. Vous pouvez soit la fixer directement sur le mur, soit utiliser la plaque de montage pour couvrir les éventuelles traces et guider les fils qui sortent du mur.

Si vous utilisez la plaque de montage, emboîtez-la d'abord dans la base, puis vissez ces éléments ensemble sur le mur.

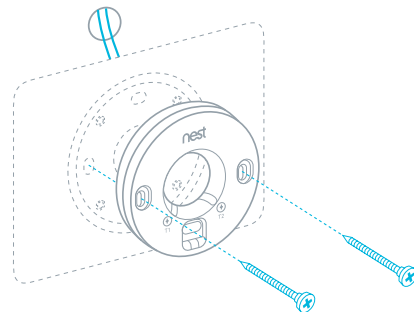

Rappelez-vous que si l'ancien thermostat n'est pas installé au bon endroit, vous devez installer le thermostat Nest ailleurs. Consultez les consignes de positionnement en page 13.

### 8. Brancher les fils

Raccordez les fils qui sortent du mur aux bornes T1 et T2 du thermostat Nest. L'ordre des fils n'a pas d'importance.

→ [Passez à la page 18.](#)





## Installer le thermostat Nest à un nouvel emplacement

Si vous ne raccordez pas le thermostat Nest à des fils dans le mur, vous devez :

- choisir un emplacement adéquat pour le thermostat ;
- installer la base Nest ;
- fixer l'écran d'affichage Nest.

**IMPORTANT :** Veillez à installer Heat Link avant le thermostat Nest.

**REMARQUE :** Le socle du Nest Learning Thermostat est vendu séparément et est fourni avec son propre guide d'installation. Pour plus d'informations, consultez le site [nest.com/eu](http://nest.com/eu).

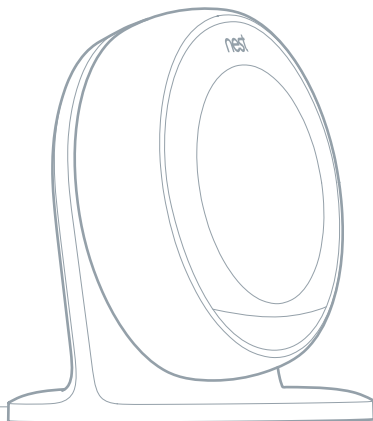

## 7. Choisir le nouvel emplacement

Le thermostat Nest doit être installé dans une pièce souvent utilisée pour pouvoir afficher la bonne température et pour que les occupants puissent y accéder facilement.

La base Nest doit être à portée de signal de Heat Link et à moins de 2 m d'une prise.

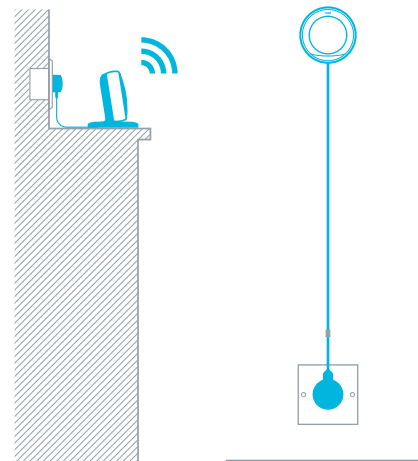

## 8. Installer la base Nest

Vous avez le choix entre trois options d'installation :

1. Utiliser le socle Nest (vendu séparément)
2. Fixer la base directement sur le mur
3. Fixer la base sur le mur à l'aide de la plaque de montage pour couvrir les éventuels trous et traces

Insérez le câble d'alimentation dans une prise murale, puis branchez-le au port micro-USB de la base Nest.

Si vous utilisez la plaque de montage, emboîtez-la d'abord dans la base, puis vissez ces éléments ensemble sur le mur.

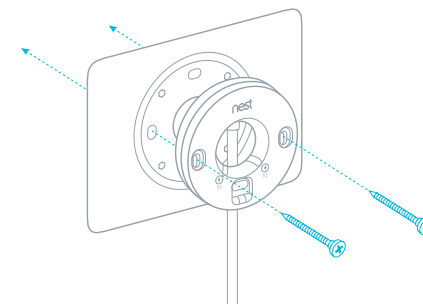

## Installer le thermostat

### 9. Fixer l'écran d'affichage

Enfoncez l'écran sur la base jusqu'à entendre un clic. Rétablissez le courant. La configuration du thermostat Nest s'exécute.

**IMPORTANT :** Si vous remplacez un thermostat filaire, isolez les fils et enfitez un embout protecteur à leur extrémité, conformément aux réglementations en vigueur dans votre pays ou votre région.

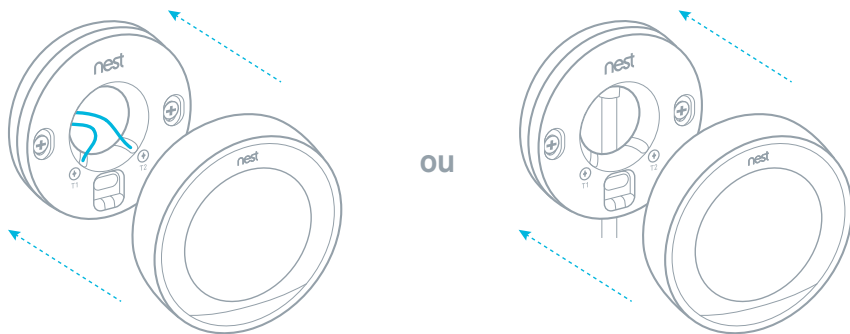

### 10. Configurer le thermostat Nest

Tournez simplement l'anneau et appuyez dessus pour valider votre sélection.

Au cours de la configuration, vous allez :

- sélectionner une langue et un emplacement ;
- connecter l'appareil au réseau Wi-Fi de votre domicile ;
- confirmer que Heat Link est bien connecté au thermostat, à la chaudière et au préparateur d'eau chaude sanitaire (le cas échéant) ;
- choisir la température souhaitée pendant vos absences ;
- réaliser un test du système pour vérifier son bon fonctionnement.

Pour savoir comment connecter Heat Link au thermostat Nest, rendez-vous sur [nest.com/eu/pairheatlink](https://nest.com/eu/pairheatlink).

### 11. Créer un compte Nest

Avant de pouvoir contrôler le thermostat Nest à partir de votre mobile, tablette ou ordinateur, vous avez besoin d'un compte Nest. Créez-en un à l'adresse [nest.com/eu/account](https://nest.com/eu/account) ou à partir de l'application Nest. Celle-ci est téléchargeable sur l'App Store™ ou sur Google Play™.

L'application vous guidera pour ajouter le thermostat au compte Nest.

Vous avez des questions sur la procédure de connexion à un compte Nest ? Consultez le site Web [nest.com/eu/pairing](https://nest.com/eu/pairing).

# Schémas de câblage

Les schémas suivants indiquent comment installer le thermostat Nest sur :

- une chaudière mixte 230 V (page 22) ;
- une chaudière mixte basse tension/contact sec (page 23) ;
- une chaudière OpenTherm (page 24) ;
- un système de chauffage urbain avec vanne de régulation électrique (page 25).

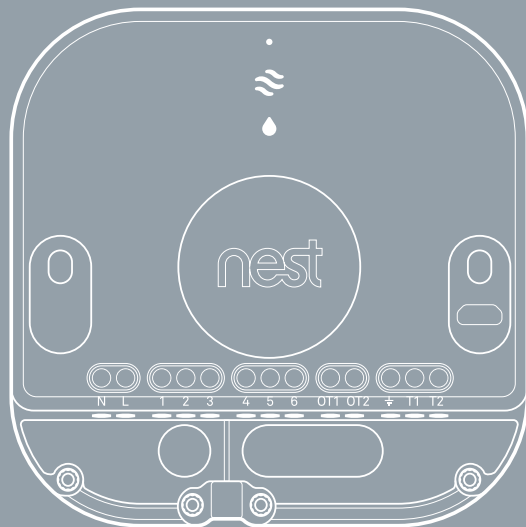

## Spécifications générales

### Heat Link

Borne	Spécification	Remarques
L	Alimentation secteur 230 V CA/50 Hz	Borne phase
N	Alimentation secteur 230 V CA/50 Hz	Borne neutre
1	Chauffage – Relais normalement fermé	Charge résistive 3 A, charge inductive 1 A
2	Chauffage – Relais commun	Charge résistive 3 A, charge inductive 1 A
3	Chauffage – Relais normalement ouvert	Charge résistive 3 A, charge inductive 1 A
4	Eau chaude – Relais normalement fermé	Charge résistive 3 A, charge inductive 1 A
5	Eau chaude – Relais commun	Charge résistive 3 A, charge inductive 1 A
6	Eau chaude – Relais normalement ouvert	Charge résistive 3 A, charge inductive 1 A
OT1	OpenTherm fil 1	42 V CC max.
OT2	OpenTherm fil 2	42 V CC max.
⏚	Relier à la terre, si T1 et T2 sont utilisés	
T1	Sortie d'alimentation 12 V CC vers Nest	
T2	Sortie d'alimentation 12 V CC vers Nest	

Remarque : T1 et T2 n'ont pas de polarité sur le thermostat.

Section de câble maximale = 2 mm<sup>2</sup>

### Adaptateur secteur

Entrée : 100-240 V c.a. 0,2 A | Sortie : 5 V c.c. 1,4 A



## Chaudière mixte 230 V

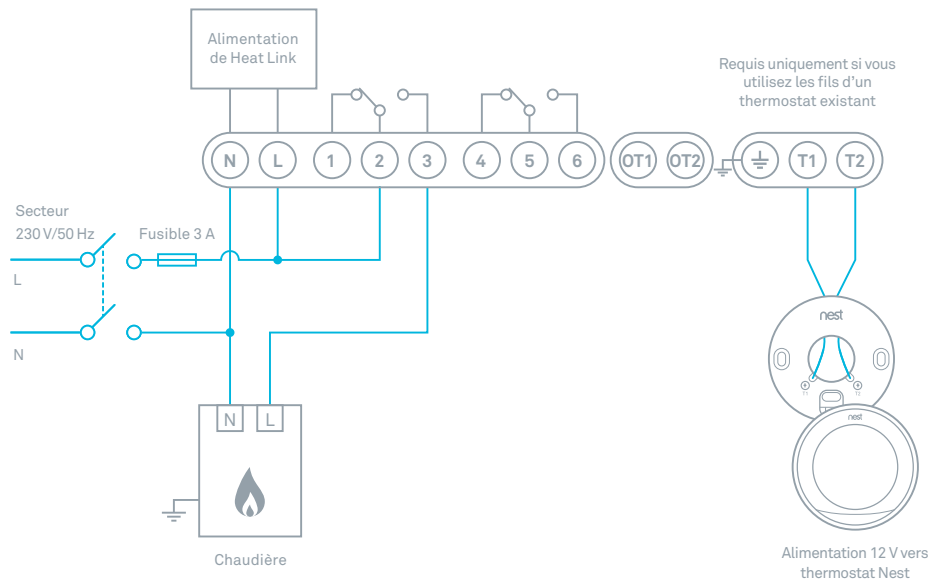

## Chaudière mixte basse tension/contact sec

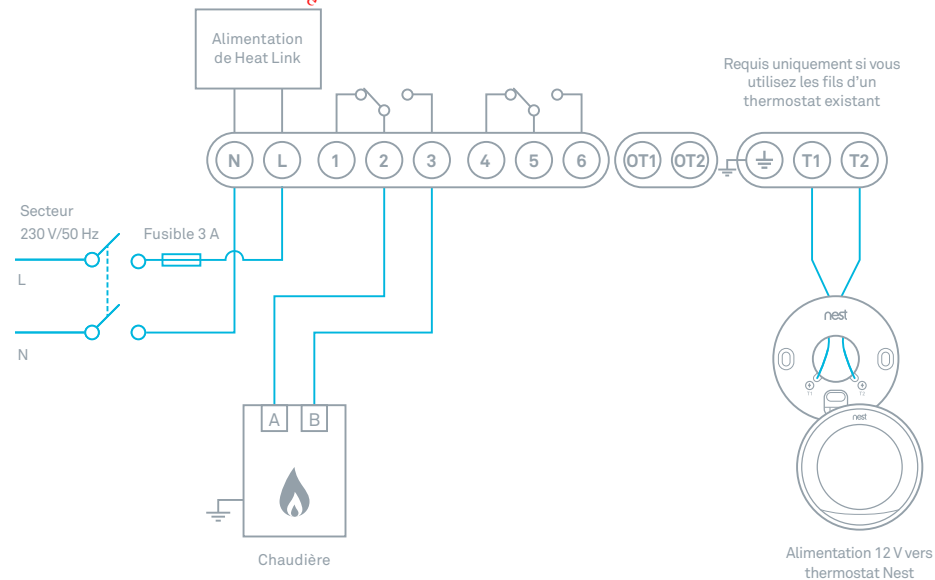

## Chaudière OpenTherm

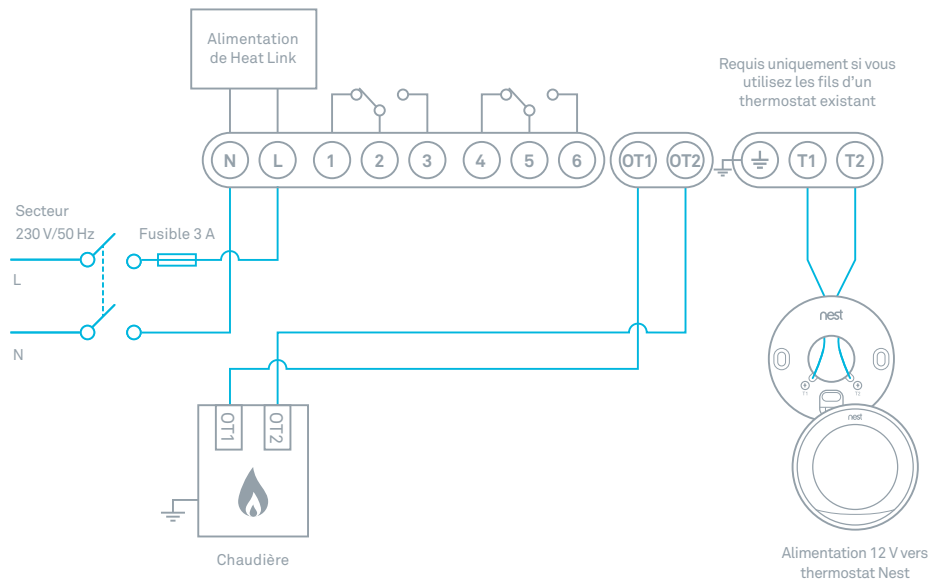

## Système de chauffage urbain avec vanne de régulation électrique

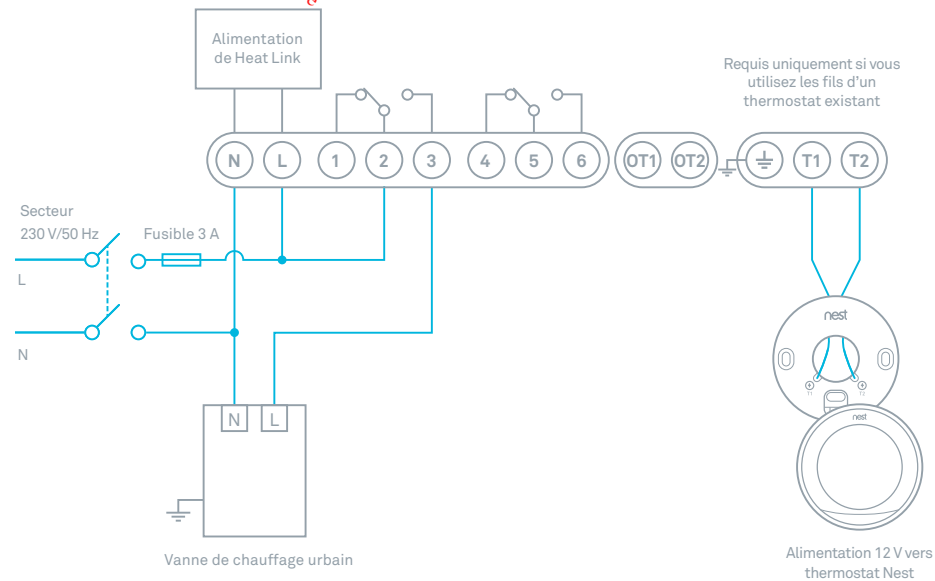

## Directive ErP (Energy-related Products)

Le Nest Learning Thermostat remplit les exigences des classes de régulateurs de température suivantes selon la directive ErP.

Modèle	Classe de contrôle	Définition des classes de régulateurs de température	Gain d'efficacité énergétique saisonnière pour le chauffage
Nest Learning Thermostat* installé dans un système de chauffage tout ou rien	IV	Thermostat d'ambiance PID, pour une utilisation avec les dispositifs de chauffage tout ou rien; thermostat d'ambiance électronique qui régule à la fois le temps de cycle du thermostat et le ratio entre les périodes marche et arrêt au cours d'un même cycle du dispositif de chauffage, en fonction de la température d'ambiance. La régulation PID permet de réduire la température moyenne de l'eau, d'améliorer la précision de la régulation de la température ambiante et d'augmenter le rendement du système	+2%
Nest Learning Thermostat* installé dans un système de chauffage OpenTherm	VI	Régulation climatique et capteur d'ambiance, pour une utilisation avec les dispositifs de chauffage modulateurs: régulateur qui fait varier la température de départ de l'eau qui quitte le dispositif de chauffage en fonction de la température extérieure et de la courbe de chauffe sélectionnée. Un capteur d'ambiance contrôle la température de la pièce et ajuste la courbe de chauffe par déplacement parallèle afin d'améliorer le confort de la pièce. La régulation se fait par modulation de la puissance du dispositif de chauffage.	+4%

\* Modèle de thermostat A0001 utilisé avec le modèle Heat Link A0003

## Définition de l'appareil et de ses fonctions

conformément à la norme EN 60730-1

Objectif du contrôle : contrôle électrique automatique du thermostat modulant

Protection contre les chocs électriques : équipement de classe I installé séparément

Tension nominale : 100 - 240 V~, 50-60 Hz

Protection contre les surtensions : installation classe 2 ou de type résidentiel

Niveau de pollution : 2

Type d'action : 1

Charge nominale des relais : 100-240 V~, 50-60 Hz, charge résistive 3A ou charge inductive 1A

Méthode de mise à la terre : borne de terre fonctionnelle

Tension nominale de tenue aux chocs : 4 kV

Température de test de pression à bille : 125 °C pour les matériaux en contact avec ou supportant les pièces sous tension ; 80 °C pour les surfaces accessibles

Valeurs limites d'émission de la puissance de sortie sur le thermostat : 12 VCC, 0,15 A sur les bornes T1 et T2

# Nest Labs (Europe) Ltd.

## Garantie limitée

### Nest Learning Thermostat



Pour une assistance en ligne ou par téléphone, consultez le site Web [nest.com/eu/support](https://nest.com/eu/support).

Vous pouvez aussi trouver des réponses auprès de la communauté Nest à l'adresse [nest.com/community](https://nest.com/community).



Recyclage et mise au rebut : rendez-vous sur [nest.com/eu/recycle](https://nest.com/eu/recycle).

Mettez l'appareil au rebut conformément à la législation en vigueur.

Le symbole DEEE signifie que votre thermostat Nest ne doit pas être jeté avec les ordures ménagères. Une fois le thermostat Nest arrivé en fin de vie, déposez-le au centre de tri le plus proche de chez vous, où il sera mis au rebut ou recyclé en toute sécurité. Vous contribuez ainsi à la sauvegarde des ressources naturelles, ainsi qu'à la protection de l'environnement et de la santé humaine.



#### Déclaration CE de conformité

Nest Labs (Europe) Limited déclare par la présente que le produit Nest Learning Thermostat est conforme aux exigences essentielles et autres dispositions applicables de la directive RTTE (1999/5/CE), de la directive CEM (2004/108/CE) et de la directive "basse tension" (2006/95/CE). Une copie de la déclaration de conformité est disponible à l'adresse : <https://nest.com/eu/legal/eudoc>.

Cet appareil peut être utilisé dans les pays suivants : GB, FR, IE, BE, NL.

Cet appareil fonctionne sur les fréquences comprises entre 5 150 et 5 350 MHz, et est donc réservé à un usage intérieur.

Lorsque vous portez l'appareil, veillez à toujours le tenir éloigné d'au moins 20 cm de votre corps (y compris l'antenne), conformément aux exigences européennes relatives à l'exposition aux radiofréquences.

Apple et le logo Apple sont des marques commerciales d'Apple Inc., enregistrées aux États-Unis et dans d'autres pays. App Store est une marque de service d'Apple Inc.

Google Play est une marque commerciale de Google Inc.

LA PRÉSENTE GARANTIE LIMITÉE CONTIENT DES INFORMATIONS IMPORTANTES SUR VOS DROITS ET OBLIGATIONS, AINSI QUE LES LIMITES ET EXCLUSIONS APPLICABLES DANS VOTRE CAS ÉTANT DONNÉ LES TERMES ET CONDITIONS DE VENTE EN VIGUEUR AU MOMENT OÙ VOUS AVEZ ACHETÉ UN PRODUIT NEST.

#### VOS DROITS ET LA PRÉSENTE GARANTIE LIMITÉE

Cette Garantie limitée vous donne des droits spécifiques. Vous pouvez également disposer d'autres droits qui varient selon le pays, la région ou la juridiction. Par exemple, ces droits peuvent inclure vos droits d'après la directive du Parlement européen 99/44/EC sur certains aspects de la vente et des garanties des biens de consommation, ainsi que d'autres règles encadrant la vente de biens de consommations. Les exonérations, exclusions et limites de responsabilité de la présente Garantie limitée ne s'appliquent pas lorsqu'elles sont interdites par la législation en vigueur. Pour connaître avec précision l'ensemble de vos droits, vous devez vous référer aux lois en vigueur dans votre juridiction et consulter, le cas échéant, un service de défense des consommateurs approprié. La présente Garantie limitée s'ajoute aux droits dont vous jouissez vis-à-vis du produit contenu dans cette boîte sans la affecter. Notamment, en France et en Belgique, vous bénéficiez aussi de la garantie légale de conformité et de la garantie relative aux défauts cachés de la chose vendue. Veuillez vous référer au paragraphe 10 pour plus d'informations sur vos droits. Cette Garantie limitée s'applique uniquement aux produits achetés et utilisés au sein de l'Union européenne.

#### 1. ÉLÉMENTS COUVERTS PAR LA PRÉSENTE GARANTIE LIMITÉE ; PÉRIODE DE GARANTIE

Nest Labs (Europe) Ltd. (« Nest Labs ») garantit au propriétaire du produit contenu dans cette boîte (« le Produit ») que ce dernier est exempt de défauts matériels et de défauts de fabrication, pour une durée de deux (2) ans à compter de la date de livraison suivant l'achat initial par l'utilisateur final (« Période de garantie »). Si le Produit n'est pas conforme à la présente Garantie limitée au cours de la Période de garantie, Nest Labs devra, à sa seule discrétion, (a) réparer ou remplacer le Produit ou l'élément défectueux ; ou (b) accepter le retour du Produit et rembourser la somme effectivement réglée par l'acheteur initial du Produit. La réparation ou le remplacement peut être effectué avec un produit ou un élément neuf ou reconditionné, à la seule discrétion de Nest Labs, dans le respect des lois locales de votre juridiction. Si le Produit ou le composant intégré n'est plus disponible, Nest Labs peut le remplacer par un produit similaire ayant une fonction similaire, à sa seule discrétion. Tout produit ayant été réparé ou remplacé en vertu de la présente Garantie limitée, sera couvert par cette dernière soit (a) pour la Période de garantie restante, soit (b) pendant une durée de quatre-vingt-dix (90) jours à compter de la date de livraison du produit réparé ou remplacé, en fonction de la durée la plus longue. La présente Garantie limitée peut être transmise de l'acquéreur d'origine aux propriétaires suivants, mais la Période de garantie ne sera pas prolongée ni élargie dans le cas d'un tel transfert.

#### 2. POLITIQUE DE RETOUR SI LE PRODUIT NE DONNE PAS ENTIERE SATISFACTION

Si vous êtes l'acheteur initial du produit et que vous n'en êtes pas satisfait pour quelque raison que ce soit, vous pouvez le renvoyer à vos frais dans son état d'origine sous trent (30) jours à compter de la date d'achat initiale et bénéficier d'un remboursement complet du prix d'achat.

#### 3. CONDITIONS DE GARANTIE ; MÉTHODE DE RÉCLAMATION POUR L'APPLICATION DE CETTE GARANTIE LIMITÉE

Avant de demander l'application de cette Garantie limitée, le propriétaire du Produit doit (a) aviser Nest Labs de son intention d'effectuer une réclamation à l'adresse [nest.com/eu/support](https://nest.com/eu/support) au cours de la Période de garantie en fournissant une description du défaut constaté, et (b) se conformer aux instructions de Nest Labs relatives à l'envoi du colis de retour. Nest Labs n'aura aucune obligation de garantie à l'égard d'un Produit renvoyé s'il détermine, à sa seule discrétion, après examen du Produit renvoyé, que ce dernier est un Produit non admissible (définition ci-dessous). En cas de retour, Nest Labs prendra à sa charge la totalité des frais d'envoi vers le propriétaire ainsi que les frais de retour standard le cas échéant selon la loi applicable, sauf si le Produit est non admissible. Dans ce cas, le propriétaire assumera l'ensemble des frais.

#### 4. ÉLÉMENTS NON COUVERTS PAR CETTE GARANTIE LIMITÉE

Cette garantie ne couvre pas les situations suivantes (collectivement, appelées « Produits non admissibles ») : les Produits estampillés « échantillon » ou « pas pour la vente », ou vendus « EN L'ÉTAT » ; les Produits qui ont fait l'objet de : (a) modifications, altérations, usure, réparations ou mauvais entretien ; (b) manipulation, stockage, installation, test ou utilisation non conforme au Guide de l'utilisateur ou aux autres instructions fournies par Nest Labs ; (c) utilisation abusive ou inappropriée ; (d) pannes, fluctuations ou interruptions de l'alimentation électrique ou du réseau de télécommunication ; ou (e) catastrophes naturelles, y compris, mais sans s'y limiter, la foudre, les inondations, les tornades, les tremblements de terre ou les ouragans. Sont exclus de la présente garantie les consommables, y compris les piles, sauf si le dommage résulte de matériaux défectueux ou d'un défaut de fabrication du Produit ou du logiciel (même s'ils sont emballés ou vendus avec le Produit). Nest Labs recommande de ne faire appel qu'à des fournisseurs de services autorisés pour l'entretien ou la réparation du Produit. L'utilisation non autorisée du Produit ou du logiciel peut nuire aux performances du Produit et annuler la présente Garantie limitée.

#### 5. EXCLUSIONS DE GARANTIE

HORMIS LES DESCRIPTIONS CI-DESSUS DE LA PRÉSENTE GARANTIE LIMITÉE ET DANS LES LIMITES AUTORISÉES PAR LA LOI EN VIGUEUR, NEST LABS SE DÉCHARGE DE TOUTE AUTRE GARANTIE ET CONDITION EXPRESSES, IMPLICITES ET LÉGALES CONCERNANT LE PRODUIT, Y COMPRIS LES GARANTIES IMPLICITES DE QUALITÉ MARCHANDE ET

D'ADÉQUATION À UN USAGE PARTICULIER. DANS LA LIMITE AUTORISÉE PAR LA LOI EN VIGUEUR, NEST LABS LIMITE ÉGALEMENT LA DURÉE DE TOUTE GARANTIE APPLICABLE OU CONDITION IMPLICITE À CELLE DE LA PRÉSENTE GARANTIE LIMITÉE.

#### 6. LIMITES RELATIVES AUX DOMMAGES

OUTRE LES EXCLUSIONS DE GARANTIE CITÉES CI-DESSUS, NEST LABS NE POURRA EN AUCUN CAS ÊTRE TENU RESPONSABLE EN CAS DE DOMMAGES INDIRECTS TELS QUE TOUT DOMMAGE RELATIF À LA PERTE DE DONNÉES OU MANQUE À GAGNER, DÉCOULANT DE OU ASSOCIÉ À LA PRÉSENTE GARANTIE LIMITÉE OU AU PRODUIT. EN OUTRE, LA RESPONSABILITÉ TOTALE CUMULATIVE DE NEST LABS DÉCOULANT DE OU EN RELATION AVEC CETTE GARANTIE OU CE PRODUIT NE DÉPASSERA PAS LE MONTANT RÉGLÉ POUR LE PRODUIT PAR L'ACHETEUR INITIAL.

#### 7. LIMITES DE RESPONSABILITÉ

SI VOUS CHOISISSEZ D'UTILISER LES SERVICES EN LIGNE PROPOSÉS PAR NEST LABS, INC., FILIALE DE NEST LABS AUX ÉTATS-UNIS (« SERVICES »), CES DERNIERS FOURNISSENT DES INFORMATIONS (« INFORMATIONS PRODUIT ») SUR VOS PRODUITS NEST OU SUR TOUT AUTRE PÉRIPHÉRIQUE CONNECTÉ À VOS PRODUITS (« PÉRIPHÉRIQUES DU PRODUIT »). LE TYPE DE PÉRIPHÉRIQUE POUVANT ÊTRE CONNECTÉ À VOTRE PRODUIT PEUT VARIER. SANS LIMITER LA PORTÉE GÉNÉRALE DES LIMITES DE GARANTIE CI-DESSUS, LES INFORMATIONS PRODUIT SONT FOURNIES À TITRE INFORMATIF « EN L'ÉTAT » ET « SOUS RÉSERVE DE DISPONIBILITÉ ». NEST LABS OU SA FILIALE NE GARANTISSENT PAS LA DISPONIBILITÉ, LA PERTINENCE OU LA FIABILITÉ DE CES INFORMATIONS PRODUIT, NI QUE L'UTILISATION DES SERVICES OU DU PRODUIT ASSURERA LA SÉCURITÉ DE VOTRE DOMICILE. VOUS UTILISEZ TOUTES LES INFORMATIONS PRODUIT, LES SERVICES ET LE PRODUIT À VOTRE SEULE DISCRÉTION ET À VOS SEULS RISQUES. VOUS ÊTES SEUL RESPONSABLE (ET NEST LABS AINSI QUE SA FILIALE DÉCLINENT TOUTE RESPONSABILITÉ) EN CAS DE PERTE, DE RESPONSABILITÉ OU DE DOMMAGES NOTAMMENT SUR DES CÂBLES, FIXATIONS, ÉLECTRICITÉ, DOMICILE, PRODUIT, PÉRIPHÉRIQUES DU PRODUIT, ORDINATEUR, APPAREIL MOBILE ET TOUT AUTRE OBJET OU ANIMAL DOMESTIQUE PRÉSENT DANS VOTRE DOMICILE, ET RÉSULTANT DE L'UTILISATION QUE VOUS AVEZ FAITE DES INFORMATIONS PRODUIT, DES SERVICES OU DU PRODUIT LUI-MÊME. LES INFORMATIONS PRODUIT FOURNIES PAR LES SERVICES NE SONT PAS DESTINÉES À REMPLACER L'OBTENTION DE CES INFORMATIONS EN DIRECT.

#### 8. MODIFICATIONS ÉVENTUELLES DE LA PRÉSENTE GARANTIE LIMITÉE

Certaines juridictions n'acceptent pas les limites relatives à la durée d'une garantie implicite ni certaines exclusions spécifiques. Certaines limites définies ci-dessus peuvent donc ne pas s'appliquer dans votre cas. Si l'une de ces limites est déclarée nulle ou non avenue par un

tribunal ou une autre autorité compétente, cette disposition est réputée être modifiée dans la mesure minimale nécessaire à sa validité et à son exécution. Si une telle modification n'est pas possible, la disposition concernée sera considérée comme supprimée. Les modifications ou suppressions n'affectent en rien la validité des autres dispositions de la présente Garantie limitée.

#### 9. COORDONNÉES

Pour toute question relative à la présente Garantie limitée, veuillez contacter Nest Labs (Europe) Ltd. à l'adresse : [nest.com/eu/contact](http://nest.com/eu/contact)

#### 10. GARANTIE LEGALE ET GARANTIE DES VICES CACHÉS

Indépendamment de la présente Garantie Limitée, en France et en Belgique, Nest, en tant que vendeur, reste tenue de la garantie légale de conformité et de la garantie relative aux défauts cachés de la chose vendue.

#### EN FRANCE

##### Garantie légale

En vertu des articles L. 211-4 et suivants du Code de la Consommation, le vendeur est tenu de livrer un bien conforme au contrat et répond des défauts de conformité existant lors de la délivrance.

Il répond également des défauts de conformité résultant de l'emballage, des instructions de montage ou de l'installation lorsque celle-ci a été mise à sa charge par le contrat ou a été réalisée sous sa responsabilité (article L. 211-4 du Code de la Consommation).

##### Pour être conforme au contrat le bien doit :

1° Etre propre à l'usage habituellement attendu d'un bien semblable et, le cas échéant :

- correspondre à la description donnée par le vendeur et posséder les qualités que celui-ci a présentées à l'acheteur sous forme d'échantillon ou de modèle ;
- présenter les qualités qu'un acheteur peut légitimement attendre eu égard aux déclarations publiques faites par le vendeur, par le producteur ou par son représentant, notamment dans la publicité ou l'étiquetage ;
- 2° Ou présenter les caractéristiques définies d'un commun accord par les parties ou être propre à tout usage spécial recherché par l'acheteur, porté à la connaissance du vendeur et que ce dernier a accepté.

##### Lorsque vous agissez en garantie légale de conformité :

- vous bénéficiez d'un délai de deux ans à compter de la délivrance du bien pour agir ;
- vous pouvez choisir entre la réparation ou le remplacement du bien, sous réserve des conditions de coût prévues par l'article L. 211-9 du code de la consommation ;

- vous êtes dispensé de rapporter la preuve de l'existence du défaut de conformité du bien durant les six mois suivant la délivrance du bien. Ce délai est porté à vingt-quatre mois à compter du 18 mars 2016, sauf pour les biens d'occasion.

##### Garantie des vices cachés

En vertu de l'article 1641 du Code Civil, le vendeur est tenu de la garantie à raison des défauts cachés de la chose vendue qui la rendent impropre à l'usage auquel on la destine, ou qui diminuent tellement cet usage que l'acheteur ne l'aurait pas acquise, ou n'en aurait donné qu'un moindre prix, s'il les avait connus.

Dans cette hypothèse, vous pouvez choisir entre la résolution de la vente ou une réduction du prix de vente conformément à l'article 1644 du code civil.

L'action résultant des vices rédhibitoires doit être intentée par l'acquéreur dans un délai de deux ans à compter de la découverte du vice (article 1648 du Code Civil).

##### Autres dispositions

En France, lorsque l'acheteur demande au vendeur, pendant le cours de la garantie commerciale qui lui a été consentie lors de l'acquisition ou de la réparation d'un bien meuble, une remise en état couverte par la garantie, toute période d'immobilisation d'au moins sept jours vient s'ajouter à la durée de la garantie qui restait à courir. Cette période court à compter de la demande d'intervention de l'acheteur ou de la mise à disposition pour réparation du bien en cause, si cette mise à disposition est postérieure à la demande d'intervention (article L. 211-16 du Code de la Consommation).

#### EN BELGIQUE

En Belgique, le consommateur bénéficie de la garantie légale mentionnée aux articles 1649bis à 1649octies du Code civil belge, par laquelle le vendeur est tenu de livrer un bien conforme au contrat et répond des défauts de conformité existant lors de la délivrance.

En vertu des articles 1641 à 1649 du Code civil, le vendeur est également tenu de la garantie à raison des défauts cachés de la chose vendue qui la rendent impropre à l'usage auquel on la destine, ou qui diminuent tellement cet usage que l'acheteur ne l'aurait pas acquise, ou n'en aurait donné qu'un moindre prix, s'il les avait connus.

L'action résultant des vices rédhibitoires doit être intentée par l'acquéreur dans un délai de deux ans à compter de la découverte du vice.

064-00021-FR



