

enP. 1 – 10
 es.....P. 11 – 20
 et.....P. 21 – 30
 fi.....P. 31 – 40
 frP. 41 – 50
 hr.....P. 51 – 60
 huP. 61 – 70
 itP. 71 – 80
 bgP. 81 – 91
 bs.....P. 92 – 101
 cs.....P. 102 – 110
 daP. 111 – 120
 deP. 121 – 130
 el.....P. 131 – 140
 ltP. 141 – 150
 lvP. 151 – 160
 nl.....P. 161 – 170
 noP. 171 – 180
 pl.....P. 181 – 190
 pt.....P. 191 – 200
 ro.....P. 201 – 210
 ru.....P. 211 – 220
 sk.....P. 221 – 229
 slP. 230 – 239
 srP. 240 – 249
 sv.....P. 250 – 259
 ukP. 260 – 269

Moulinex®

Soleil Steam&Pump



en
 es
 et
 fi
 fr
 hr
 hu
 it
 bg
 bs
 cs
 da
 de
 el
 lt
 lv
 nl
 no
 pl
 pt
 ro
 ru
 sk
 sl
 sr
 sv
 uk

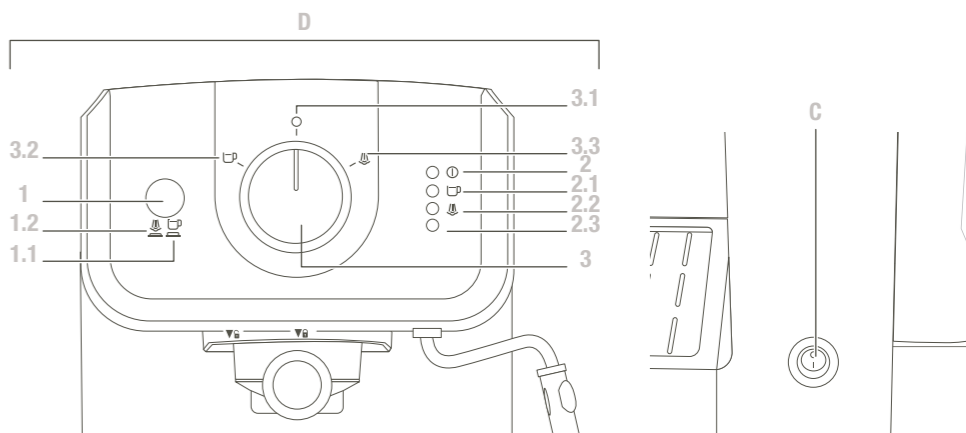
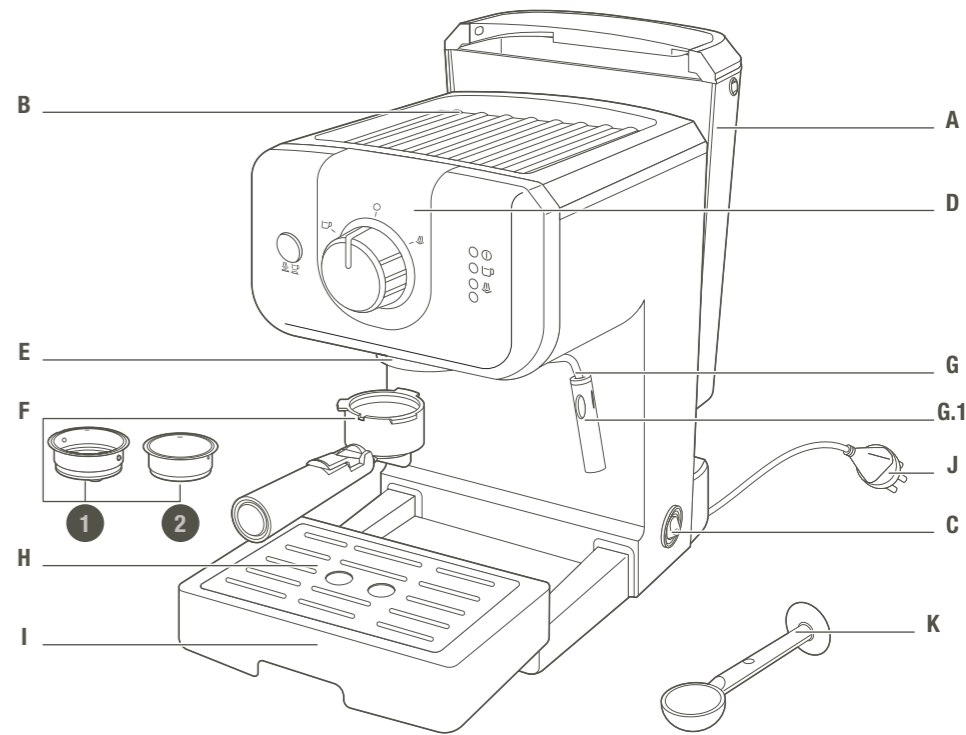

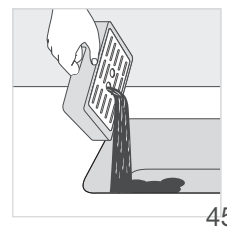
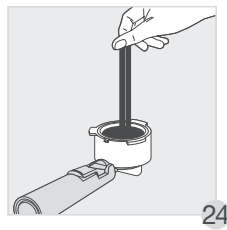
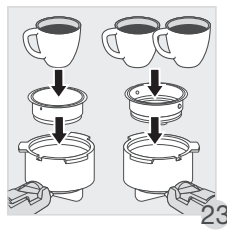
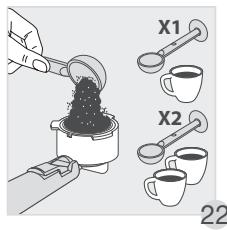
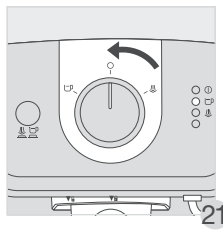
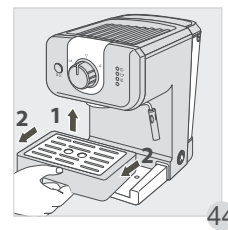
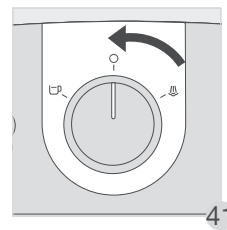
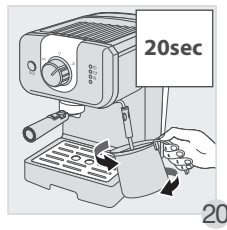
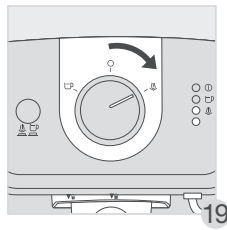
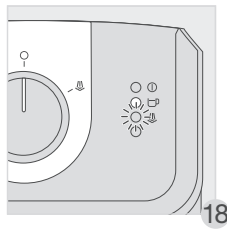
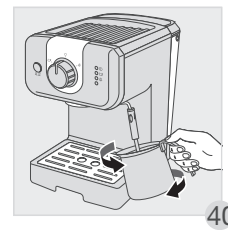
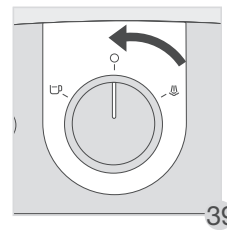
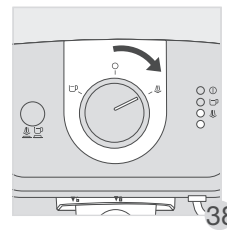
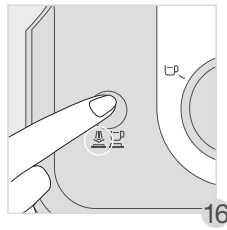
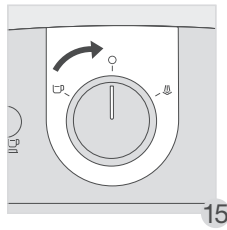
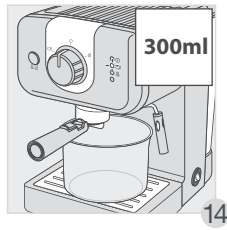
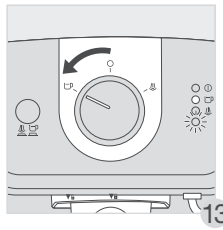
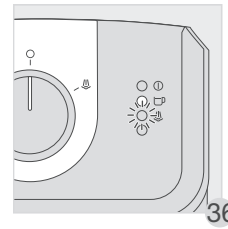
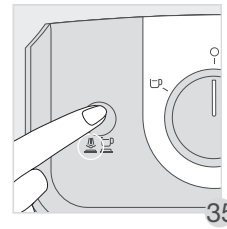
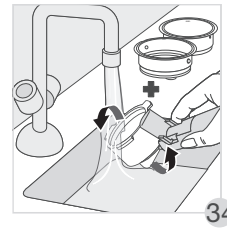
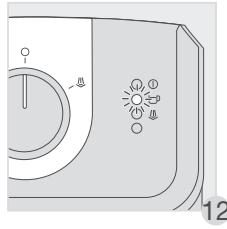
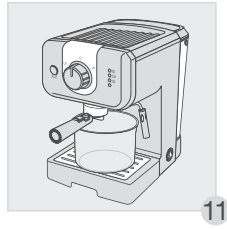
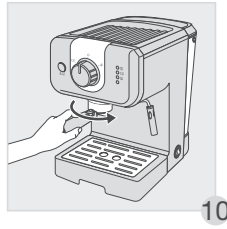
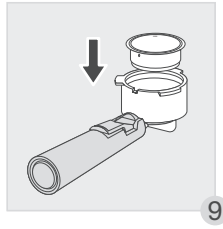
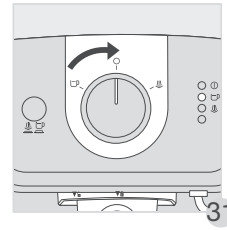
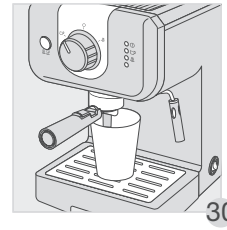
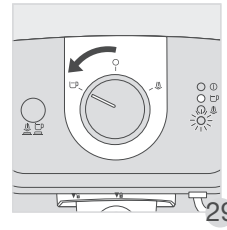
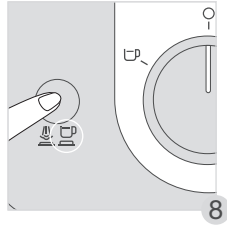
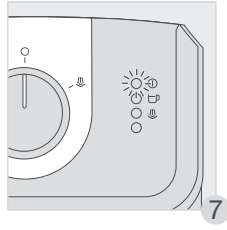
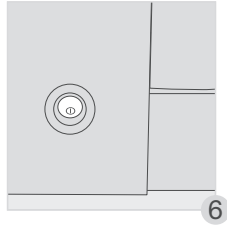
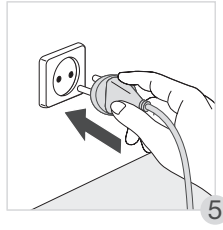
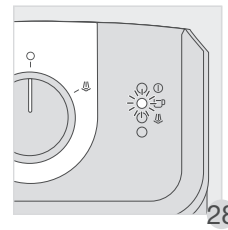
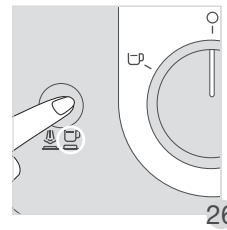
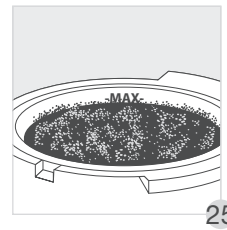
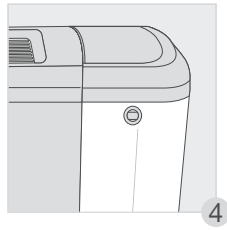
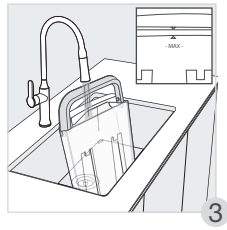
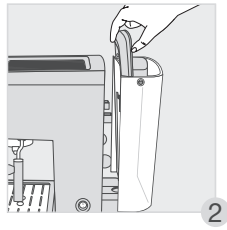
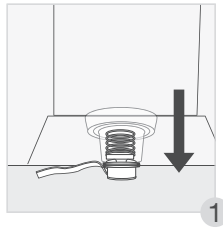

DESCRIPTION

- | | |
|-------------------------------|--------------------------|
| A Removable water tank | G Steam nozzle |
| B Cup holder tray | G1 Foam nozzle |
| C On/Off button | H Drip tray grill |
| D Control panel | I Drip tray |
| E Filter holder head | J Power cord |
| F Filter head | K Spoon-tamper |
| F1 Filter 1 cup | |
| F2 Filter 2 cups | |

DESCRIPTION

- | | |
|--|-----------------------------------|
| D.1 Selection button | D.3 Thumb wheel |
| D.1.1 Select espresso | D.3.1 Position 0: preheat |
| D.1.2 Select steam | D.3.2 Espresso preparation |
| D.2 'On' indicator light | D.3.3 Steam preparation |
| D.2.1 Espresso preheat indicator light | |
| D.2.2 Steam preheat indicator light | |
| D.2.3 Too hot water temperature indicator light | |

TECHNICAL SPECIFICATIONS

- Pump: 15 bar
- Manual start/stop
- Accessories: 1 and 2 cup filters, measuring spoon/tamper
- Steam function
- Selection button: espresso or steam
- Removable tank (1.2 L capacity)
- Power: 960 - 1140 W
- Voltage: 220 - 240 V
- Dimensions: 297 x 201 x 290 mm
- Automatic shut down after 25 minutes



IMPORTANT!

Operating voltage: this appliance is designed to operate at 230 V alternating current only.

Type of use: this appliance is designed for DOMESTIC USE ONLY

HELPFUL TIPS

Use of freshly roasted coffee is recommended. Contact your coffee roaster for advice. The freshness of the coffee only lasts several weeks after roasting. Good packaging can improve and prolong the flavour of the coffee. If you are unsure of the quality of the packaging, choose a recently roasted coffee.

Coffee must always be ground just before it is prepared.

What coffee should you choose?

■ For an aromatic coffee

Choose pure Arabica coffees or those composed mostly of Arabica coffee.

Artisan roasted coffees are preferred as they lend a better complexity and delicateness to the flavour.

For a variety of flavours, try pure origin coffees.

■ For an intense coffee

Choose coffees blended with Robusta – not specifically 100% Arabica – or Italian-roasted coffees or specific Italian-flavoured coffees.

■ Keep the ground coffee in the fridge as this will lock in the flavour for longer.

■ Do not fill your filter holder to the brim; use the measuring spoon (1 spoon for a 50 ml cup, 2 spoons for 2 x 50 ml cups). Clean off any excess coffee from around the filter holder.

■ If you have not used the appliance for more than 5 days, empty and rinse the water tank.

■ Always make sure the appliance is switched off before removing the tank to fill it or empty it.

■ Always ensure the appliance is positioned on a flat and stable surface.

FIRST USE

OR IF THE MACHINE HAS NOT BEEN USED FOR A LONG PERIOD



IMPORTANT! do not place heating elements on the appliance.



IMPORTANT! Remove the red protective cap from under the water tank.



IMPORTANT! the safety instructions are part of the appliance.
Please read them carefully before using your new appliance.

RINSING THE SYSTEMS BEFORE FIRST USE

1. RINSING THE ESPRESSO SYSTEM

To ensure your first cup of coffee tastes great, we strongly recommend that you rinse the espresso machine with hot water, as instructed below:

Ensure you have removed the red protective cap from under the water tank (1).

– Remove the water tank (A) and fill it. The water level should not exceed the "MAX" mark on the tank and should contain at least 300 ml (= equivalent to 2 large cups (2-3)). Then replace the water tank, ensuring that the cover is closed. (4).

– Plug in your machine. (5).

– Press the On button (C)(6). On the control panel (D), the "On" indicator light switches on (D2) (7).

– The selection button (D.1) must be set **to the espresso position – (button not depressed)**  (D.1.1) (8).

– Place a filter without coffee (F1) into the filter holder (F) (9). Slot the filter holder into place (E) and turn it to the right until it stops (10). Place a receptacle under the filter holder (11).

– When the espresso preheating indicator light (D2.1) stops flashing and stays on turn **the thumb wheel (D.3)** to the left, to espresso preparation (D.3.2) (12-13) - The flow will start after approximately ten seconds.

– Let approximately 300 ml of water trickle out (change the receptacle if necessary) (14), then turn **the thumb wheel** to position 0 (D.3.1) to stop preparation (15).

– **IMPORTANT** / After 25 minutes of disuse, your appliance will switch off automatically as a safeguard.

2. RINSING THE STEAM SYSTEM

Remove the water tank and fill it. The water level should not exceed the "MAX" mark on the tank and should contain at least 300 ml (= equivalent to 2 large cups). Then replace the water tank, ensuring that the cover is closed.

The selection button (D.1) must be set **to the steam position (button depressed)**  (D.1.2) (16)

Place the nozzle into a container filled with water (G.1) (17).

When the steam preheating indicator light (D2.2) stops flashing and stays on (18), turn the thumb wheel (D.3) to the right, to the steam function (D.3.3) (19).

Let the water heat for 20 seconds (20) then turn the thumb wheel to position 0 (D.3.1) to stop the steam (21). Return the selection button (D.1) to the espresso position (D.1.1) (26).

MAKING ESPRESSO



IMPORTANT!

If the espresso function is used for the first time, the appliance must be cleaned as described in the "FIRST USE" paragraph.





IMPORTANT! To prevent splashes of hot water, check that the filter holder has been tightened until it stops before preparing the coffee. Do not remove the filter holder while the water is flowing, as the appliance is still under pressure.

With ground coffee

The type of coffee you choose will determine the strength and taste of your espresso: the finer your ground coffee, the more intense your espresso will be.

■ Fill the water tank with tepid water and refit it on the appliance, making sure that it is correctly in place.

■ Plug in your machine.

- For the best result, we recommend preheating the accessories beforehand (filter holder, filter and cups) by following the steps above, without adding coffee.
- Turn on the appliance by pressing the On/Off button.
- The "On" indicator light will switch on.
- Add the ground coffee to the 1 cup filter using the measuring spoon **(K)** (1 spoon = 1 measure = 1 espresso) **(22-23)** then pack it using the tamper, turning it using a circular motion **(K)** **(24)**. Once packed, the coffee measure should not exceed the MAX level **(25)**.
- For best quality, pack the coffee effectively.
- Clean off any excess coffee from around the filter holder.
- Ensure that the selection button is set to the espresso position  **(button not depressed)** **(26)**.
- Slot the filter holder into place then turn it to the right until it stops **(27)**.
- The thumb wheel is set to function 0. The espresso preheating indicator light flashes which indicates that preheating is in progress. Once preheating has finished, the espresso indicator light stays on **(28)**.
- Place a cup under the filter holder and turn the thumb wheel to the left, to the espresso position, and the coffee will start to flow **(29-30)**.
- When the cup is filled, turn the thumb wheel to position 0 to stop the flow **(31)**.
- Remove the cup(s).
- Unlock the filter holder by turning it to the left **(32)** and remove it from the appliance. Do not touch the filter as it will be hot.
- To empty out the coffee, invert the filter holder while holding the filter with the flap so that only the coffee falls away **(33)**.
- Wash the filter and filter holder under running water to remove the rest of the coffee **(34)**.
- To make 2 espressos, take the 2 cup filter **(F.2)** and add 2 measures of ground coffee.
-  To change the filter in the filter holder, ensure that the filter is positioned with the slot facing the lever of the handle.
- **IMPORTANT** / The coffee flow is stopped manually. Do not move away from the machine when it is in use.

STEAM FUNCTION

The steam will foam the coffee (for example, when making cappuccinos).

- Plug in your machine.
- Remove the water tank and fill it. The water level should not exceed the "MAX" mark on the tank and should contain at least 300 ml. Then replace the water tank, ensuring that the cover is closed.
- Press the "On" button; the indicator light switches on.
- Press the selection button to activate **the steam function (button depressed)** **(35)** .
- The thumb wheel is set to function 0. The steam preheating indicator light flashes which indicates that preheating is in progress. Once preheating has finished, the steam indicator light stays on **(36)**.
- Place an empty receptacle or cup underneath the nozzle **(37)**.
- Open the nozzle system by turning the thumb wheel to the right, to the steam preparation function, to run the water through the system before the steam begins. **(D.3.3)** **(38)**.
- Turn the thumb wheel to program 0 **(39)**.
- To make a cappuccino, fill a container with approximately 60 to 100 ml of milk. For best results, use a narrow and relatively small container that can be slipped under the steam nozzle **(G)** **(40)**. For best results, the milk and container should be very cold.
- Place the nozzle into the container of milk and turn the thumb wheel to the right, to the steam position.
- For best results, foam the milk near the bottom of the container for approximately 10 seconds, taking care not to touch the bottom. Then slowly tilt the container and move the nozzle upwards

until it is almost at the surface of the milk. Make sure that the nozzle does not leave the milk. To get a great foam, move the container in circular motions.

- To get the best foam, we recommend using pasteurised or UHT milk, and to avoid using non-pasteurised or skimmed milk.
- Once you have achieved the best foam, turn the thumb wheel to position 0 **(41)**
- To prevent overheating the milk, do not use the steamer for more than 45 seconds (for 100 ml of milk).
- You can start making an espresso by following the steps detailed above.
- To prevent milk from drying inside the nozzle, please clean it after each use. To do this, follow the steps for foaming the milk, replacing 100 ml of milk with 60 ml of water. To avoid burning yourself, remove the nozzle from the foam **(G.1)** and wash it in clean water **(42)**. Clean the steam nozzle using a damp cloth **(G)** **(43)**.
- Remove the drip tray, empty it and clean it using clean water **(44-45)**.
- Refer to the next section for manual cleaning.

GOOD TO KNOW – PRACTISE AFTER USING STEAM

If you want to make an espresso after using the steam function, you need to cool down your coffee machine because the water is too hot for optimum espresso preparation.

Follow the steps below:

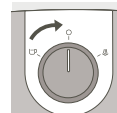

Make sure the knob is on position 0.



Selection button on espresso position (button not depressed).



The red indicator light switches on indicating the coffee machine is too hot for espresso preparation.



Immerse the steam nozzle completely in a container filled with water.

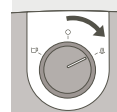

Turn the knob to the right (steam position) to release the hot water and steam inside the boiler, to cool down the machine, until red light is off.

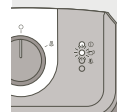

After around 10 to 20sec, you will see the red light switches off and the espresso light switches on. That indicates the machine is cooled down to the right temperature for espresso preparation.

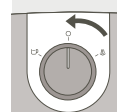

Turn the knob to 0 position to stop the steam. If the red light is still on, repeat the above steps.

Your coffee machine is now cooled down, you can make and enjoy your espresso !



IMPORTANT! If you want to make a coffee after frothing milk, you should turn the knob to the espresso position  and then set the selection button to the espresso position. After few seconds, the coffee indicator will turn off. Turn the thumb wheel to function 0 and wait until the coffee indicator lights up. During this operation, if the coffee and steam indicator lights are switched on at the same time, repeat the steps above.



IMPORTANT!
Warning! To prevent the milk from spattering, do not lift the nozzle out of the milk when using "steam" mode.



IMPORTANT!
Warning! The steam nozzle is still hot! Be careful you do not burn yourself!



IMPORTANT! After switching off the steam function, clean the nozzle immediately and carefully, as set out in the section: **CLEANING AND MAINTENANCE**

CLEANING AND MAINTENANCE

1. The appliance

- Unplug **(J)** before each clean and let the appliance cool down first.
- Clean the outside of the appliance with a damp sponge when you think it necessary. Regularly clean the tank, drip tray and its grill then wipe them down.
- Rinse the inside of the tank regularly.
- When a fine white layer appears in the tank, descale the appliance (refer to the section on descaling)
- Do not use alcohol or solvent-based cleaning products.
- After unplugging the appliance, regularly clean the head of the filter holder and the seal **(E)** using a damp sponge.
- Clean with a damp cloth only. Do not use detergent or abrasive products.

2. The filter holder

- Using a damp cloth, regularly clean the filter holder housing in order to remove any residual coffee that may have collected in this area.
- **Do not remove the seal. Do not remove the screws from the filter and filter holder. This may only be carried out by an approved servicing centre.**
- To prolong the life of the filtering head seal, do not refit the filter holder if the coffee machine will not be used for an extended period of time.

3. The drip tray

- If necessary, clean the drip tray **(I)** and its grill **(H)** using water and a little mild detergent **(44-45)**. Rinse and dry.

DESCALING

Descal your appliance regularly, as indicated in sections A and B for the coffee and steam functions, as this will help prolong its lifespan. The frequency of descaling depends on the hardness of your water. Consult your water supply authority for more information.

While descaling, do not place your appliance on a marble worktop. The descaling agent could damage it.

- To help you, here is a table of reference for the frequency of descaling according to water hardness and how often your machine is used:

DESCALING FREQUENCY

Average no. of coffees per week	Soft water (<19°th)	Hard water (19-30°th)	Very hard water (>30°th)
Less than 7	Once per year	Every 8 months	Every 6 months
7 - 20	Every 4 months	Every 3 months	Every 2 months
More than 20	Every 3 months	Every 2 months	Every month

If in doubt, descaling once per month is advised.

The coffee maker will not be repaired if:

- descaling is not carried out,
- there are scale deposits,
- the accessories have been washed in a dishwasher, as this is not covered under the guarantee.

A. Descaling the coffee system

- Unplug the appliance.
- Insert the filter holder (without coffee) into the appliance and turn it to the right until it stops.
- Place a receptacle with a volume greater than ½ litre under the filter holder.
- Check that the thumb wheel is set to position 0.
- Fill the tank with a mixture comprised of 3 parts water to 1 part vinegar or citric/sulphamic acid (total volume of mixture: 500 ml)
- Plug the appliance in. Turn on the appliance by pressing the On button.
- Set the selection button to the espresso position. When the espresso indicator light switches on, turn the thumb wheel to the left and allow the mixture to flow through (¼ of the volume).
- Stop the appliance by pressing the On/Off button and leaving the selection button set to *Espresso*.
- Wait 5 to 10 minutes, then repeat the process twice more.
- Make sure that the tank does not fully empty (if removing, refer to the paragraph: **FIRST USE**).

B. Rinsing



IMPORTANT!

After descaling, rinse 2-3 times using clean water (no coffee), as described in the "FIRST USE" paragraph.

Do not forget to rinse the nozzle. The appliance is now descaled and ready for use again.

GUARANTEE

Your appliance is under guarantee; however, any connection errors, handling mistakes or use of the machine for purposes other than set out in the instructions will void the guarantee.

This appliance is under guarantee for domestic use. Any other type of use will void the guarantee.

Repairs to the machine caused by a failure to descale it shall not be covered by the guarantee.

For any After-Sales or spare parts issues, please consult your retailer or an approved servicing centre.

TROUBLESHOOTING

PROBLEMS	POSSIBLE CAUSES	SOLUTIONS
The coffee is very moist.	You have not used enough coffee.	Add more coffee.
The espresso flows too slowly.	The coffee is too fine, too coarse or too mealy.	Choose slightly larger coffee grounds.
	The filter holder is dirty.	Clean your filter holder using the instructions in the section: CLEANING AND MAINTENANCE - B. Filter holder . Clean the coffee filter as well.
	The head of the filter holder is clogged.	When the appliance has cooled, clean the grill through which the water flows using a damp sponge.
	Your machine is calcified.	Descal your machine following the user instructions provided.
	There is too much coffee.	Observe the maximum limits when filling the filter.
A continuous flow of water pours from the filter holder after making an espresso.	Your machine is becoming calcified because the water is particularly hard.	Descal your machine immediately following the user instructions provided.
	The red cap was not removed.	Remove the red cap.
A continuous flow of water pours from the filter holder after making an espresso.	Your machine is becoming calcified because the water is particularly hard.	Descal your machine immediately following the user instructions provided.
Coffee grounds are present in the cup.	The filter holder is clogged.	Clean the filter holder using hot water.
	The coffee grounds are too fine.	Use slightly larger coffee grounds.
	The seal on the head of the filter holder is clogged.	Clean the filter holder and the seal with a damp sponge.

PROBLEMS	POSSIBLE CAUSES	SOLUTIONS
The espresso is not frothy.	The coffee grounds are too old.	Use freshly ground coffee.
	The ground coffee is not suitable for making espresso.	Use finer grounds.
	There is too little coffee in the filter holder.	Add more coffee.
The water tank leaks when it is moved.	The valve at the bottom of the tank is dirty or defective.	Wash the water tank and operate the valve with your finger, which is beneath the tank.
	The valve is blocked by the calcified deposits.	Descal your machine following the user instructions provided.
Water leak beneath the appliance.	There is an internal leak.	Check that the tank is positioned correctly. If the problem persists, do not use the appliance and consult an approved service centre.
The pump is abnormally noisy.	No water in the tank.	Fill the water tank and restart the pump (refer to the section: FIRST USE). Avoid emptying the tank completely.
The espresso leaks out the sides of the filter holder.	The filter holder is not positioned correctly.	Fit the filter holder in position and lock it (turn from left to right until it stops).
		Remove any excess coffee that prevents you from fully locking the filter holder.
	The edge of the filter holder is clogged by the coffee.	Remove the excess coffee and clean the grill through which the water flows using a damp sponge.
Your espresso tastes bad.	After descaling, the rinsing cycle was not carried out correctly.	Rinse the appliance in line with the user instructions and check the quality of the coffee.

PROBLEMS	POSSIBLE CAUSES	SOLUTIONS
The appliance does not work.	The pump is disabled due to a lack of water.	Fill the water tank and restart the pump (refer to the section: FIRST USE). Avoid emptying the tank completely.
	The removable water tank is incorrectly positioned.	Position the water tank correctly.
	The appliance is not connected.	Ensure that the appliance is switched on.
The nozzle does not work or produces little foam.	The foam nozzle is not correctly installed.	Check that the accessory is correctly mounted on the appliance: remove then re-install it on the hinged arm using a firm upward movement.
	The milk is too hot.	Use fresh, pasteurised or UHT milk that has been recently opened.
The red light is on and espresso function does not work	The water boiler is too hot for espresso after steam function.	Cool down your machine following the instruction of "Good to Know" on page 5

If it is not possible to determine the cause of the fault, consult an approved retailer. Never disassemble the appliance! (if the appliance is disassembled, this will void the guarantee).

ENVIRONMENT



Environment protection first!

- ① Your appliance contains valuable materials which can be recovered or recycled.
- ➔ Leave it at a local civic waste collection point.

DESCRIPCIÓN

- | | |
|-------------------------------------|--|
| A Depósito de agua extraíble | G Boquilla de vapor |
| B Bandeja portatazas | G1 Boquilla de espuma |
| C Botón encender/apagar | H Rejilla de la bandeja recogegotas |
| D Panel de control | I Bandeja recogegotas |
| E Cabezal del portafiltro | J Cable eléctrico |
| F Cabezal del filtro | K Cuchara-prensador |
| F1 Filtro para 1 taza | |
| F2 Filtro para 2 tazas | |

DESCRIPCIÓN

- | | |
|---|---|
| D.1 Botón de selección | D.2.3 Luz indicadora de temperatura de agua demasiado caliente |
| D.1.1 Selección de espresso | |
| D.1.2 Selección de vapor | D.3 Botón rueda |
| D.2 Luz indicadora de encendido | D.3.1 Posición 0: precalentar |
| D.2.1 Luz indicadora de precalentamiento de espresso | D.3.2 Preparación de espresso |
| D.2.2 Luz indicadora de precalentamiento de vapor | D.3.3 Preparación con vapor |

ESPECIFICACIONES TÉCNICAS

- Bomba: 15 bares
- Inicio/stop manual
- Accesorios: filtros de 1 y 2 tazas, cuchara medidora/prensador
- Función Vapor
- Botón de selección: espresso o vapor
- Depósito extraíble (1,2 L de capacidad)
- Potencia: 960 - 1140 W
- Voltaje: 220 - 240 V
- Dimensiones: 297 x 201 x 290 mm
- Apagado automático después de 25 minutos



¡IMPORTANTE

Voltaje de funcionamiento: este aparato está diseñado para funcionar solo con corriente alterna de 230 V.

Tipo de uso: este aparato ha sido diseñado SOLO PARA USO DOMÉSTICO

CONSEJOS ÚTILES

Se recomienda el uso de café recién tostado. Ponte en contacto con tu proveedor de café para obtener más información. La frescura del café solo dura unas semanas después del tostado. Un buen envasado puede mejorar y prolongar el sabor del café. Si no estás seguro de la calidad del envasado, elige un café tostado recientemente.

El café siempre debe molerse justo antes de prepararlo.

¿Qué café deberías elegir?

■ Para un café aromático

Elige entre cafés Arabica puros o compuestos principalmente por la variedad Arabica.

Son preferibles los cafés tostados artesanalmente, ya que aportan una mayor complejidad y delicadeza al sabor. Para disfrutar de una variedad de sabores, prueba los cafés de orígenes puros.

■ Para un café intenso

Elige cafés mezclados con Robusta (no tienen por qué ser 100% Arabica), cafés de tueste italiano o cafés italianos concretos.

■ Guarda el café molido en el frigorífico, ya que esto conservará el sabor durante más tiempo.

■ No llenes el portafiltro hasta el borde; utiliza la cuchara medidora (1 cucharada para una taza de 50 ml, 2 cucharadas para dos tazas de 50 ml). Limpia el exceso de café que haya alrededor del portafiltro.

■ Si no has utilizado el aparato durante más de 5 días, vacía y enjuaga el depósito de agua.

■ Asegúrate siempre de que el aparato esté apagado antes de retirar el depósito para llenarlo o vaciarlo.

■ Comprueba siempre que el aparato esté colocado sobre una superficie plana y estable.

PRIMERA UTILIZACIÓN O SI EL APARATO NO SE HA UTILIZADO DURANTE UN LARGO PERIODO DE TIEMPO



¡IMPORTANTE: No coloques resistencias en el aparato.



¡IMPORTANTE: Retira el tapón protector rojo de debajo del depósito de agua.



¡IMPORTANTE: Las instrucciones de seguridad forman parte del aparato. Léelas con atención antes de utilizar el nuevo aparato.

ENJUAGAR LOS SISTEMAS ANTES DE LA PRIMERA UTILIZACIÓN

1. ENJUAGAR EL SISTEMA DE ESPRESSO

Para garantizar que tu primera taza de café tenga un magnífico sabor, te recomendamos que enjuagues la cafetera espresso con agua caliente, tal y como se indica a continuación:

Comprueba que has retirado el tapón protector rojo de debajo del depósito de agua (1).

– Retira el depósito de agua (A) y llénalo. El nivel de agua no debe superar la marca “MAX” del depósito y debe contener al menos 300 ml (= equivalente a 2 tazas grandes) (2-3). A continuación, vuelve a colocar el depósito de agua y asegúrate de que la tapa está cerrada. (4).

– Enchufa la cafetera. (5).

– Pulsa el botón “encender” (C) (6). En el panel de control (D), se enciende la luz indicadora de “encendido” (D2) (7).

– El botón de selección (D.1) se debe ajustar en la posición de espresso (botón no pulsado)  (D.1.1) (8).

– Coloca un filtro sin café (F1) en el portafiltro (F) (9). Encaja el portafiltro en su sitio (E) y gíralo a la derecha hasta que se detenga (10). Coloca un recipiente debajo del portafiltro (11).

– Cuando la luz indicadora de precalentamiento del espresso (D2.1) deje de parpadear y permanezca encendida, gira el botón rueda (D.3) hacia la izquierda para preparar el espresso (D.3.2) (12-13). Empezará a salir después de aproximadamente diez segundos.

– Deja que salgan aproximadamente 300 ml de agua (cambia el recipiente si es necesario) (14) y, después, gira el botón rueda a la posición 0 (D.3.1) para detener la preparación (15).

– **¡IMPORTANTE:** Después de 25 minutos de inactividad, el aparato se apagará automáticamente como medida de seguridad.

2. ENJUAGAR EL SISTEMA DE VAPOR

Retira el depósito de agua y llénalo. El nivel de agua no debe superar la marca “MAX” del depósito y debe contener al menos 300 ml (= equivalente a 2 tazas grandes). A continuación, vuelve a colocar el depósito de agua y asegúrate de que la tapa está cerrada.

El botón de selección (D.1) se debe ajustar en la posición de vapor (botón pulsado)  (D.1.2) (16)

Introduce la boquilla en un recipiente lleno de agua (G.1) (17).

Cuando la luz indicadora de precalentamiento de vapor (D2.2) permanezca encendida sin parpadear (18), gira el botón rueda (D.3) hacia la derecha, hasta la función de vapor (D.3.3) (19).

Deja que el agua se caliente durante 20 segundos (20) y, a continuación, gira el botón rueda a la posición 0 (D.3.1) para detener el vapor (21). Vuelve a colocar el botón de selección (D.1) en la posición de espresso (D.1.1) (26).

PREPARAR ESPRESSO



¡IMPORTANTE

Si se utiliza la función de espresso por primera vez, el aparato debe limpiarse como se describe en el apartado “PRIMERA UTILIZACIÓN”.



¡IMPORTANTE Para evitar salpicaduras de agua caliente, comprueba que el portafiltro se ha apretado hasta detenerse antes de preparar el café. No retires el portafiltro mientras el agua está fluyendo, ya que el aparato sigue teniendo presión.

Con café molido

El tipo de café que elijas determinará la intensidad y el sabor del espresso: cuanto más fino sea el café molido, más intenso será el espresso.

■ Llena el depósito de agua con agua tibia y vuelve a colocarlo en el aparato, asegurándote de que está correctamente colocado.

- Enchufa la cafetera.
- Para obtener los mejores resultados, recomendamos precalentar previamente los accesorios (portafiltros, filtro y tazas) siguiendo los pasos anteriores, sin añadir café.
- Enciende el aparato pulsando el botón encender/apagar.
- La luz indicadora de "encender" se iluminará.
- Añade el café molido al filtro de 1 taza con la cuchara medidora (K) (1 cucharada = 1 medida = 1 espresso) (22-23). A continuación, prénsalo con el prensador, girándolo con un movimiento circular (K) (24). Una vez prensado, el café no debe superar el nivel "MAX" (25).
- Para obtener la mejor calidad, prensa el café de forma eficaz.
- Limpia el exceso de café que haya alrededor del portafiltro.
- Asegúrate de que el botón de selección está en la posición de espresso ☕ (botón no pulsado) (26).
- Encaja el portafiltro en su sitio y gíralo a la derecha hasta que se detenga (27).
- El botón rueda se encuentra en la función 0. La luz indicadora de precalentamiento de espresso parpadea, lo que indica que se está precalentando. Una vez finalizado el precalentamiento, la luz indicadora de espresso permanece encendida (28).
- Coloca una taza debajo del portafiltro y gira el botón rueda hacia la izquierda, a la posición de espresso, para que el café empiece a salir (29-30).
- Cuando la taza esté llena, gira el botón rueda a la posición 0 para detener la salida de café (31).
- Retira la taza.
- Desbloquea el portafiltro girándolo hacia la izquierda (32) y retíralo del aparato. No toques el filtro, ya que estará caliente.
- Para vaciar el café, da la vuelta al portafiltro mientras sujetas el filtro con la lengüeta, de forma que solo caiga el café (33).
- Lava el filtro y el portafiltro con un chorro de agua bajo el grifo para retirar el resto del café (34).
- Para preparar 2 espressos, toma el filtro de 2 tazas (F.2) y añade 2 medidas de café molido.
-  Para cambiar el filtro en el portafiltro, asegúrate de que el filtro está colocado con la ranura orientada hacia la palanca del mango.
- **IMPORTANTE:** El flujo de café se detiene manualmente. No te alejes de la cafetera cuando esté en uso.

FUNCIÓN VAPOR

- El vapor espumará el café (por ejemplo, al preparar capuchinos).
- Enchufa la cafetera.
 - Retira el depósito de agua y llénalo. El nivel de agua no debe superar la marca "MAX" del depósito y debe contener al menos 300 ml. A continuación, vuelve a colocar el depósito de agua y asegúrate de que la tapa está cerrada.
 - Pulsa el botón "encender"; se enciende la luz indicadora.
 - Pulsa el botón de selección para activar la **función de vapor (botón pulsado) (35)** .
 - El botón rueda se encuentra en la función 0. La luz indicadora de precalentamiento de vapor parpadea, lo que indica que se está precalentando. Una vez finalizado el precalentamiento, la luz indicadora de vapor permanece encendida (36).
 - Coloca un recipiente o una taza vacíos debajo de la boquilla (37).
 - Abre el sistema de la boquilla girando el botón rueda hacia la derecha, hasta la función de preparación del vapor, para que el agua pase por el sistema antes de que comience el vapor. (D.3.3) (38).
 - Gira el botón rueda a la posición 0 (39).
 - Para preparar un capuchino, llena un recipiente con aproximadamente 60 a 100 ml de leche. Para obtener los mejores resultados, utiliza un recipiente estrecho y relativamente pequeño que se pueda colocar bajo la boquilla de vapor (G) (40). Para obtener los mejores resultados, la leche y el recipiente deben estar muy fríos.
 - Introduce la boquilla en el recipiente de la leche y gira el botón rueda hacia la derecha hasta la

- posición de vapor.
- Para obtener los mejores resultados, espuma la leche cerca del fondo del recipiente durante aproximadamente 10 segundos, teniendo cuidado de no tocarlo. A continuación, inclina lentamente el recipiente y mueve la boquilla hacia arriba hasta que esté casi en la superficie de la leche. Asegúrate de que la boquilla no sale de la leche. Para hacer una mejor espuma, haz movimientos circulares con el recipiente.
- Para obtener la mejor espuma, recomendamos usar leche pasteurizada o UHT, y evitar leche desnatada o no pasteurizada.
- Una vez que hayas conseguido la espuma óptima, gira el botón rueda de nuevo a la posición 0 (41)
- Para evitar que la leche se caliente en exceso, no utilices el dispositivo de vapor durante más de 45 segundos (para 100 ml de leche).
- Puedes empezar a preparar un espresso siguiendo los pasos detallados anteriormente.
- Para evitar que la leche se seque en el interior de la boquilla, límpiela después de cada uso. Para ello, sigue los pasos para preparar espuma en la leche, sustituyendo los 100 ml de leche por 60 ml de agua. Para evitar quemarte, retira la boquilla de la espuma (G.1) y lávala con agua limpia (42). Limpia la boquilla de vapor con un paño húmedo (G) (43).
- Retira la bandeja recoge gotas, vacíala y lávala con agua limpia (44-45).
- Consulta la siguiente sección para obtener información sobre la limpieza manual.

RECOMENDACIÓN: PRÁCTICA DESPUÉS DE USAR EL VAPOR

Si quieres preparar un espresso después de usar la función de vapor, tendrás que dejar que se enfríe la cafetera, ya que el agua estará demasiado caliente para una preparación óptima. Sigue los pasos que se indican a continuación:

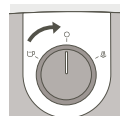

Asegúrate de que el botón está en la posición 0.



Botón de selección en la posición de espresso (botón no pulsado).



La luz indicadora roja se enciende para indicar que la cafetera está demasiado caliente para preparar un espresso.



Sumerge la boquilla de vapor por completo en un recipiente lleno de agua.

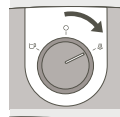

Gira el botón hacia la derecha (posición de vapor) para dejar salir el agua caliente y el vapor del interior del depósito y enfriar la cafetera hasta que se apague la luz roja.



Tras 10 o 20 segundos, se apagará la luz roja y se encenderá la luz de espresso. Esto indica que la cafetera ha alcanzado la temperatura ideal para preparar café espresso.

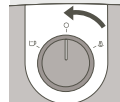

Coloca el botón en la posición 0 para detener el vapor. Si la luz roja sigue encendida, repite los pasos anteriores.

La cafetera ya se ha enfriado, puedes preparar tu espresso y disfrutarlo a continuación.



IMPORTANTE Si deseas preparar un café después de preparar espuma de leche, gira el botón a la posición de espresso  y, a continuación, ajusta el botón de selección en la posición de espresso. Después de unos segundos, la luz indicadora de café se apagará. Gira el botón rueda hasta la función 0 y espera hasta que la luz indicadora de café se ilumine.

Durante esta operación, si las luces indicadoras de café y vapor están encendidas al mismo tiempo, repite los pasos anteriores.



IMPORTANTE

Atención: Para evitar que la leche salpique, no saques la boquilla de la leche cuando utilices el modo de vapor.



IMPORTANTE

Atención: La boquilla de vapor aún está caliente. Ten cuidado de no quemarte.



IMPORTANTE Después de apagar la función de vapor, limpia la boquilla de inmediato y con cuidado, tal y como se indica en la sección LIMPIEZA Y MANTENIMIENTO

LIMPIEZA Y MANTENIMIENTO

1. El aparato

- Desenchufa **(J)** el aparato antes de cada limpieza y deja que se enfríe en primer lugar.
- Limpia el exterior del aparato con una esponja húmeda cuando lo consideres necesario. Limpia con normalidad el depósito, la bandeja recogegotas y su rejilla, y sécalos.
- Enjuaga el interior del depósito con regularidad.
- Cuando aparezca una fina capa blanca en el depósito, descalcifica el aparato (consulta la sección sobre descalcificación).
- No utilices productos de limpieza con alcohol o disolventes.
- Después de desenchufar el aparato, limpia con normalidad el cabezal del portafiltro y la junta **(E)** con una esponja húmeda.
- Usa solo un paño húmedo. No utilices detergentes ni productos abrasivos.

2. El portafiltro

- Con un paño húmedo, limpia con normalidad la carcasa del portafiltro para eliminar cualquier resto de café que se haya acumulado en esta zona.
- **No retires la junta. No quites los tornillos del filtro ni del portafiltro. Esto solo puede realizarlo un servicio técnico oficial.**
- Para prolongar la vida útil de la junta del cabezal de filtrado, no vuelvas a colocar el portafiltro si no vas a utilizar la cafetera durante un periodo de tiempo prolongado.

3. La bandeja recogegotas

- Si es necesario, limpia la bandeja recogegotas **(I)** y su rejilla **(H)** con agua y un detergente suave **(44-45)**. Enjuágala y sécala.

DESCALCIFICACIÓN

Descalcifica el aparato con regularidad, como se indica en las secciones A y B para las funciones de café y vapor, ya que esto ayudará a prolongar su vida útil. La frecuencia de la descalcificación depende de la dureza del agua. Consulta a la autoridad encargada del suministro de agua para obtener más información.

Cuando efectúes el proceso de descalcificación, no coloques el aparato en una encimera de mármol. El agente descalcificador podría dañarlo.

- Para tu comodidad, a continuación se ofrece una tabla de referencia con la frecuencia de descalcificación en función de la dureza del agua y la frecuencia con la que se utiliza la cafetera:

FRECUENCIA DE LA DESCALCIFICACIÓN			
Número medio de cafés por semana	Agua blanda (<19° th)	Agua dura (19-30° th)	Agua muy dura (>30° th)
Menos de 7	Una vez al año	Cada 8 meses	Cada 6 meses
7 - 20	Cada 4 meses	Cada 3 meses	Cada 2 meses
Más de 20	Cada 3 meses	Cada 2 meses	Cada mes

En caso de duda, se recomienda efectuar la descalcificación una vez al mes.

La cafetera no se reparará si:

- no se efectúa la descalcificación,
- hay depósitos de cal,
- los accesorios se han lavado en el lavavajillas, ya que esto no está cubierto por la garantía.

A. Descalcificación del sistema de café

- Desenchufa el aparato.
- Inserta el portafiltro (sin café) en el aparato y gíralo hacia la derecha hasta que se detenga.
- Coloca un recipiente con un volumen superior a ½ litro bajo el portafiltro.
- Comprueba que el botón rueda está en la posición 0.
- Llena el depósito con una mezcla compuesta por 3 partes de agua por 1 parte de vinagre o ácido cítrico/sulfámico (volumen total de la mezcla: 500 ml)
- Enchufa el aparato. Enciende el aparato pulsando el botón "encender".
- Ajusta el botón de selección en la posición de espresso. Cuando se encienda la luz indicadora de espresso, gira el botón rueda hacia la izquierda y deja salga la mezcla (¼ del volumen).
- Detén el aparato pulsando el botón encender/apagar y dejando el botón de selección en la posición de *espresso*.
- Espera de 5 a 10 minutos y, a continuación, repite el proceso dos veces más.
- Asegúrate de que el depósito no se vacía completamente (si lo retiras, consulta el apartado **PRIMERA UTILIZACIÓN**).

B. Enjuagado



IMPORTANTE

Después la descalcificación, realiza 2-3 enjuagados con agua limpia (sin café), como se describe en el apartado "PRIMERA UTILIZACIÓN".

No olvides enjuagar la boquilla. El aparato ya está descalcificado y listo para su uso.

GARANTÍA

El aparato está cubierto por una garantía; sin embargo, cualquier error de conexión, manipulación o uso de la cafetera para fines distintos a los indicados en las instrucciones anulará la garantía. Este aparato está cubierto por la garantía solo si se dedica al uso doméstico. Cualquier otro tipo de uso anulará la garantía.

Las reparaciones en la cafetera causadas por no efectuar la descalcificación no estarán cubiertas por la garantía.

Para cualquier problema de posventa o de piezas de repuesto, consulta al distribuidor o a un servicio técnico oficial.

TROUBLESHOOTING

PROBLEMAS	POSIBLES CAUSAS	SOLUCIONES
El café está muy líquido.	No has utilizado suficiente café.	Añade más café.
El espresso sale demasiado despacio.	El café es demasiado fino, demasiado grueso o demasiado harinoso.	Elige café con un molido ligeramente más grueso.
	El portafiltro está sucio.	Limpia el portafiltro siguiendo las instrucciones de la sección LIMPIEZA Y MANTENIMIENTO - B. Portafiltro . Limpia también el filtro de café.
	El cabezal del portafiltro está obstruido.	Cuando el aparato se haya enfriado, limpia la rejilla por la que sale el agua con una esponja húmeda.
	La cafetera tiene cal.	Elimina los depósitos de cal de la cafetera siguiendo las instrucciones para el usuario proporcionadas.
	Hay demasiado café.	Respetar los límites máximos al llenar el filtro.
Sale un flujo continuo de agua del portafiltro después de preparar un espresso.	La cafetera se está calcificando porque el agua es muy dura.	Elimina inmediatamente los depósitos de cal de la cafetera siguiendo las instrucciones para el usuario proporcionadas.
	No se ha retirado el tapón rojo.	Retira el tapón rojo.
Sale un flujo continuo de agua del portafiltro después de preparar un espresso.	La cafetera se está calcificando porque el agua es muy dura.	Elimina inmediatamente los depósitos de cal de la cafetera siguiendo las instrucciones para el usuario proporcionadas.
Hay café molido en la taza.	El portafiltro está obstruido.	Limpia el portafiltro con agua caliente.
	El café molido es demasiado fino.	Usa café con molido ligeramente más grueso.
	La junta del cabezal del portafiltro está obstruida.	Limpia el portafiltro y la junta con una esponja húmeda.

PROBLEMAS	POSIBLES CAUSAS	SOLUCIONES
El espresso no es espumoso.	El café molido está pasado.	Utiliza café recién molido.
	El café molido no es adecuado para preparar espresso.	Usa un café con un molido más fino.
	Hay muy poco café en el portafiltro.	Añade más café.
El depósito de agua gotea cuando se mueve.	La válvula de la parte inferior del depósito está sucia o defectuosa.	Lava el depósito de agua y acciona con el dedo la válvula, se encuentra debajo del depósito.
	La válvula está bloqueada por los depósitos calcificados.	Elimina los depósitos de cal de la cafetera siguiendo las instrucciones para el usuario proporcionadas.
Hay una fuga de agua debajo del aparato.	Hay una fuga interna.	Comprueba que el depósito está colocado correctamente. Si el problema persiste, no uses el aparato y consulta a un servicio técnico oficial.
La bomba hace un ruido anómalo.	No hay agua en el depósito.	Llena el depósito de agua y vuelve a iniciar la bomba (consulta la sección PRIMERA UTILIZACIÓN). Evita vaciar el depósito por completo.
Gotea espresso por los laterales del portafiltro.	El portafiltro no está colocado correctamente.	Coloca el portafiltro en su posición y bloquéalo (gira de izquierda a derecha hasta que se detenga). Retira el exceso de café que impida bloquear completamente el portafiltro.
	El borde del portafiltro está obstruido por el café.	Retira el exceso de café y limpia la rejilla por la que sale el agua con una esponja húmeda.
El espresso tiene mal sabor.	No se ha realizado correctamente el ciclo de enjuagado después de la descalcificación.	Enjuaga el aparato siguiendo las instrucciones del usuario y comprueba la calidad del café.

PROBLEMS	POSSIBLE CAUSES	SOLUTIONS
El aparato no funciona.	La bomba está desactivada debido a la falta de agua.	Llena el depósito de agua y vuelve a iniciar la bomba (consulta la sección PRIMERA UTILIZACIÓN). Evita vaciar el depósito por completo.
	El depósito de agua extraíble no está colocado correctamente.	Coloca el depósito de agua correctamente.
	El aparato no está conectado.	Asegúrate de que el aparato está encendido.
La boquilla no funciona o produce poca espuma.	La boquilla de espuma no está instalada correctamente.	Comprueba que el accesorio está montado correctamente en el aparato: retíralo y vuelve a instalarlo en el brazo articulado con un movimiento firme hacia arriba.
	La leche está demasiado caliente.	Utiliza leche fresca, pasteurizada o UHT que se haya abierto recientemente.
La luz roja está encendida y la función de espresso no funciona.	El depósito de agua está demasiado caliente para preparar un café espresso después de usar la función de vapor.	Enfría la cafetera siguiendo las instrucciones de información importante de la página 5.

Si no es posible determinar la causa de la avería, consulta a un distribuidor autorizado. No desmontes nunca el aparato. (Si el aparato se desmonta, la garantía quedará anulada).

PROTECCIÓN DEL MEDIOAMBIENTE



¡ ¡ Participe en la conservación del medio ambiente ! !

- ① Su electrodoméstico contiene materiales recuperables y/o reciclables.
- ➔ Entréguelo al final de su vida útil, en un Centro de Recogida Específico o en uno de nuestros Servicios Oficiales Post Venta donde será tratado de forma adecuada.

KIRJELDUS

- A** Eemaldatav veepaak
- B** Tassi hoidmise alus
- C** Toitenupp
- D** Juhtpaneel
- E** Filtrihoidja pea
- F** Filtripea
 - F1** 1 tassi filter
 - F2** 2 tassi filter

- G** Auruotsak
- G1** Vahustamisotsak
- H** Tilkumisaluse võre
- I** Tilkumisalus
- J** Toitejuhe
- K** Lusikas-tambits

KIRJELDUS

D.1 Valikunupp

- D.1.1** Espresso valimine
- D.1.2** Aurufunktsiooni valimine

D.2 Sisselülitatud oleku märgutuli

- D.2.1** Espresso eelsoojenduse märgutuli
- D.2.2** Auru eelsoojenduse märgutuli
- D.2.3** Liiga kõrge veetemperatuuri märgutuli

D.3 Pöördnupp

- D.3.1** Asend 0: eelsoojendus
- D.3.2** Espresso valmistamine
- D.3.3** Aurufunktsiooni kasutamine

TEHNILISED ANDMED

- Pump: 15 baari
- Käsitsi käivitamine/peatamine
- Lisatarvikud: 1 ja 2 tassi filtrid, mõõtelusikas/tambits
- Aurufunktsioon
- Valikunupp: espresso või aur
- Eemaldatav paak (maht 1,2 l)
- Võimsus: 960–1140 W
- Pinge: 220–240 V
- Mõõtmed: 297 × 201 × 290 mm
- Automaatne väljalülitumine 25 minuti pärast



OLULINE!

Nimipinge: see seade on ette nähtud töötamiseks ainult 230 V vahelduvvooluga.
Kasutustüüp: see seade on ette nähtud AINULT KODUSEKS KASUTAMISEKS

KASULIKUD NÕUANDED

Soovitav on kasutada värskelt röstitud kohvi. Küsige nõu oma kohvi röstijalt. Kohvi värskus püsib pärast röstimist ainult mõne nädala. Hea pakend aitab parandada ja pikendada kohvi maitset. Kui te pole pakendi kvaliteedis kindel, valige hiljuti röstitud kohv. Kohv tuleb jahvatada vahetult enne valmistamist.

Milline kohv valida?

■ Aromaatse kohvi saamiseks

Valige puhtad araabika kohvid või need, mis koosnevad peamiselt araabika kohvist. Eelistatud on traditsiooniliselt (Artisan) röstitud kohv, mis muudab maitse komplekssemaks ja õrnemaks. Erinevate maitsete saamiseks proovige puhta päritoluga (Pure origin) kohvi.

■ Intensiivse kohvi saamiseks

Valige robustaga segatud kohvi (mitte tingimata 100% araabika) või Itaalia röstiga kohv või teatud itaaliapärase maitsega kohvisorte.

■ Hoidke jahvatatud kohvi külmikus, kuna see aitab kauem maitset säilitada.

■ Ärge täitke filtrihoidjat ääreni; kasutage mõõtelusikat (1 lusikas 50 ml tassi jaoks, 2 lusikat kahe 50 ml tassi jaoks). Puhastage filtrihoidja ümbert üleliigne kohv.

■ Kui te pole seadet kasutanud rohkem kui viis päeva, tühjendage ja loputage veepaak.

■ Enne kui eemaldate paagi selle täitmiseks või tühjendamiseks, veenduge alati, et seade oleks välja lülitatud.

■ Veenduge alati, et seade oleks asetatud tasasele ja kindlale pinnale.

ESIMENE KASUTUSKORD VÕI KUI SEADET POLE PIKKA AEGA KASUTATUD



OLULINE! Ärge asetage seadmele kütteelemente.



OLULINE! Eemaldage veepaagi alt punane kaitsekate.



OLULINE! Ohutusjuhised kuuluvad lahutamatu seadme juurde. Enne oma uue seadme kasutamist lugege need tähelepanelikult läbi.

SÜSTEEMIDE LOPUTAMINE ENNE ESIMEST KASUTUSKORDA

1. ESPRESSOSÜSTEEMI LOPUTAMINE

Selleks, et teie esimene tass kohvi maitseks hästi, soovime tungivalt loputada espressomasinat kuuma veega järgmiste juhiste järgi.

Veenduge, et veepaagi (1) all olev punane kaitsekate on eemaldatud.

– Eemaldage veepaak (A) ja täitke see veega. Veetase ei tohi ületada paagil olevast tähist „MAX“ ja paagis peaks olema vähemalt 300 ml vett (= 2 suurt tassitait (2–3)). Seejärel pange veepaak tagasi, nii et kate on suletud. (4).

– Lülitage seade sisse. (5).

– Vajutage toitenuppu (C)(6). Juhtpaneelil (D) süttib sisselülitatud oleku märgutuli (D2) (7).

– Valikunupp (D.1) peab olema seatud **espresso asendisse (nupp pole alla vajutatud)** (D.1.1) (8).

– Asetage filter ilma kohvita (F1) filtrihoidjasse (F) (9). Lükake filtrihoidja oma kohale (E) ja pöörake seda paremale, kuni see peatub (10). Asetage filtrihoidja alla kogumisnõu (11).

– Kui espresso eelsoojenduse märgutuli (D2.1) lõpetab vilkumise ja tuli jääb põlema, pöörake **pöörnupp (D.3)** vasakule espresso valmistamise asendisse (D.3.2) (12–13) – voolamine algab umbes kümne sekundi pärast.

– Laske umbes 300 ml veel välja nõrguda (vajaduse korral vahetage kogumisnõud) (14), siis pöörake **pöörnupp** asendisse 0 (D.3.1), et valmistamine peatada (15).

– **OLULINE!** Kui te pole seadet 25 minutit kasutanud, lülitub see ohutuse huvides automaatselt välja.

2. AURUSÜSTEEMI LOPUTAMINE

Eemaldage veepaak ja täitke see veega. Veetase ei tohi ületada paagil olevast tähist „MAX“ ja paagis peaks olema vähemalt 300 ml vett (= 2 suurt tassitait (2–3)). Seejärel pange veepaak tagasi, nii et kate on suletud.

Valikunupp (D.1) peab olema seatud **aurufunktsiooni asendisse (nupp on alla vajutatud)** (D.1.2) (16).

Asetage otsak veega täidetud anumasse (G.1) (17).

Kui auru eelsoojenduse märgutuli (D2.2) lõpetab vilkumise ja tuli jääb põlema (18), pöörake pöörnupp (D.3) paremale aurufunktsiooni asendisse (D.3.3) (19).

Laske veel 20 sekundi jooksul soojeneda (20) ja siis pöörake pöörnupp asendisse 0 (D.3.1), et aurufunktsioon peatada (21). Pöörake valikunupp tagasi (D.1) espresso asendisse (D.1.1) (26).

ESPRESSO VALMISTAMINE



OLULINE!

Kui kasutate espressofunktsiooni esimest korda, tuleb seade esmalt teema „ESIMENE KASUTUSKORD“ juhiste järgi puhastada.



OLULINE!

Et vältida kuuma vee pritsimist, kontrollige enne kohvi valmistamist, kas filtrihoidja on kuni peatumiseni kinni keeratud. Ärge eemaldage filtrihoidjat vee voolamise ajal, kuna seade on endiselt rõhu all.



Jahvatatud kohviga

Teie valitud kohvi tüüp määrab espresso tugevuse ja maitse: mida peenema jahvatusena kohv teil on, seda kangem teie espresso tuleb.

■ Täitke veepaak leige veega ja asetage tagasi seadmesse, veendudes, et see on õigesti oma kohal.

■ Lülitage seade sisse.

■ Parima tulemuse saamiseks soovime lisatarvikuid (filtrihoidjat, filtrit ja tasse) eelnevalt soojendada ilma kohvi lisamata, järgides eespool kirjeldatud juhiseid.

- Lülitage seade sisse, vajutades toitenuppu.
- Sisselülitatud oleku märgutuli süttib.
- Lisage jahvatatud kohv mõõtelusikaga 1 tassi filtrisse **(K)** (1 lusikatäis = 1 mõõt = 1 espresso) **(22–23)** ja siis suruge see tambitsaga kokku, pöörates tambitsat ringjate liigutustega **(K)** **(24)**. Kui kohv on kokku surutud, ei tohiks kohvi hulk ületada taset **MAX** **(25)**.
- Parima kvaliteedi saamiseks suruge kohv tihedalt kokku.
- Puhastage filtrihoidja ümbert üleliigne kohv.
- Veenduge, et valikunupp oleks seatud espresso asendisse  **(nupp ei ole alla vajutatud)** **(26)**.
- Lükake filtrihoidja oma kohale ja pöörake seda, kuni see peatub **(27)**.
- Pöördnupp on seatud funktsioonile 0. Espresso eelsoojenduse märgutuli vilgub, mis näitab, et eelsoojendus on pooleli. Kui eelsoojendus on lõppenud, jääb espresso märgutuli põlema **(28)**.
- Asetage tass filtrihoidja alla ja pöörake pöördnupp vasakule espresso asendisse ning kohv hakkab voolama **(29–30)**.
- Kui tass on täidetud, pöörake pöördnupp voolu peatamiseks asendisse 0 **(31)**.
- Eemaldage tass(id).
- Vabastage filtrihoidja, pöörates seda vasakule, **(32)** ja eemaldage see seadmest. Ärge puudutage filtrit, kuna see on kuum.
- Kohvi eemaldamiseks pöörake filtrihoidja ümber, hoides filtrit lapatsist kinni nii, et ainult kohv kukub välja **(33)**.
- Peske filter ja filtrihoidja voolava vee all puhtaks, et eemaldada ülejäänud kohv **(34)**.
- Kahe espresso valmistamiseks võtke 2 tassi filter **(F.2)** ja lisage kaks mõõtu jahvatatud kohvi.
-  Kui vahetate filtrihoidjas filtrit, veenduge, et filter oleks asetatud nii, et pilu oleks suunaga käepideme poole.
- **OLULINE!** Kohvi voolamine tuleb peatada käsitsi. Ärge minge masina juurest eemale, kui selle kasutamine on pooleli.

AURUFUNKTSIOON

Aur lisab kohvile vahtu (näiteks cappuccino valmistamisel).

- Ühendage seade vooluvõrku.
- Eemaldage veepaak ja täitke see veega. Veetase ei tohi ületada paagil olevast tähist „MAX“ ja paagis peaks olema vähemalt 300 ml vett. Seejärel pange veepaak tagasi, nii et kate on suletud.
- Vajutage sisselülitusnuppu, märgutuli süttib.
- Vajutage valikunuppu, et aktiveerida **aurufunktsioon (nupp on alla vajutatud)** **(35)** .
- Pöördnupp on seatud funktsioonile 0. Auru eelsoojenduse märgutuli vilgub, mis näitab, et eelsoojendus on pooleli. Kui eelsoojendus on lõppenud, jääb auru märgutuli põlema **(36)**.
- Asetage otsaku alla tühi kogumisnõu või tass **(37)**.
- Avage otsakusüsteem, pöörates pöördnuppu paremale aurutamiskõrguse asendisse, et lasta enne aurutamist vesi süsteemist läbi. **(D.3.3)** **(38)**.
- Seadke pöördnupp programmile 0 **(39)**.
- Cappuccino valmistamiseks täitke anum umbes 60–100 ml piimaga. Parimate tulemuste saamiseks kasutage kitsast ja väikest anum, mille saab libistada auruotsaku alla **(G)** **(40)**. Parimate tulemuste saamiseks peaksid piim ja anum olema väga külmad.
- Asetage otsak piimaanumasse ja pöörake pöördnupp paremale aurufunktsiooni asendisse.
- Parimate tulemuste saamiseks vahustage piima anuma põhja läheduses umbes 10 sekundit, kuid vältige põhja puudutamist. Siis kallutage aeglaselt anum ja liigutage otsakut ülespoole, kuni see on peaaegu piima pinnal. Ärge laske otsakut piimast välja tulla. Hea vahu saamiseks liigutage anum ringjate liigutustega.

- Parima vahu saamiseks soovime kasutada pastöriseeritud või UHT-piima; vältige pastöriseerimata või kooritud piima kasutamist.
- Kui olete saavutanud parima vahu, pöörake pöördnupp asendisse 0 **(41)**
- Piima ülekuumutamise vältimiseks ärge kasutage aurutit kauem kui 45 sekundit (100 ml piima jaoks).
- Allolevate juhiste järgi saate alustada espresso valmistamist.
- Et piim otsaku sees ära ei kuivaks, puhastage see pärast iga kasutuskorda. Selleks järgige piima vahustamise juhiseid, kuid asendage 100 ml piima 60 ml veega. Et te ennast ei kõrvetaks, eemaldage otsak vahust **(G.1)** ja peske seda puhta veega **(42)**. Puhastage auruotsak niiske lapiga **(G)** **(43)**.
- Eemaldage tilkumisalus, tühjendage see ja puhastage seda puhta veega **(44–45)**.
- Käsitsi puhastamise juhised leiate järgmisest lõigust.

TASUB TEADA! TOIMINGUD PÄRAST AURUFUNKTSIOONI KASUTAMIST

Kui soovite valmistada espressot pärast aurufunktsiooni kasutamist, peate kohvimasina maha jahutama, kuna vesi on espresso optimaalseks valmistamiseks liiga kuum.

Järgige allolevaid juhiseid.

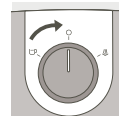

Veenduge, et nupp oleks asendis 0.



Valikunupp on espresso asendis (nupp ei ole alla vajutatud).



Punane märgutuli süttib, näidates, et kohvimasin on espresso valmistamiseks liiga kuum.



Asetage auruotsak veega täidetud anumasse täies ulatuses.

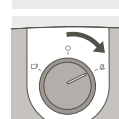

Masina jahutamiseks pöörake nupp paremale (aurufunktsiooni asendisse), et vabastada boileris olev kuum vesi ja aur, kuni punane tuli kustub.

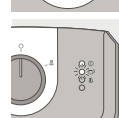

Umbes 10–20 sekundi pärast lülitub punane tuli välja ja espresso tuli süttib. See näitab, et masin on jahtunud ning saavutanud espresso valmistamiseks õige temperatuuri.

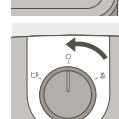

Aurufunktsiooni peatamiseks pöörake nupp asendisse 0. Kui jätkuvalt põleb punane tuli, korra eelmisi juhiseid.

Teie kohvimasin on nüüd jahtunud ning saate oma espressot valmistada ja nautida!



OLULINE! Kui soovite valmistada kohvi pärast piima vahustamist, peate pöörama nupu espresso asendisse  ja siis seadma valikunupu espresso asendisse. Mõne sekundi pärast kustub kohvi märgutuli. Seadke pöördnupp funktsioonile 0 ja oodake, kuni kohvi märgutuli süttib. Kui selle toiminguga ajal põlevad korraka kohvi ja auru märgutuled, korrake eelmisi juhiseid.



OLULINE! Hoiatus! Piima pritsimise vältimiseks ärge võtke aururežiimi kasutamise ajal otsakut piimast välja.



OLULINE! Hoiatus! Auruotsak on endiselt kuum! Olge ettevaatlik, et te ennast ei kõrvetaks!



OLULINE! Pärast aurufunktsiooni väljalülitamist puhastage otsak kohe hoolikalt järgmises teemas esitatud juhiste järgi: **PUHASTAMINE JA HOOLDUS**

PUHASTAMINE JA HOOLDUS

1. Seade

- Enne iga puhastamist eemaldage seade pistikupesast (**J**) ja laske seadmel jahtuda.
- Puhastage seadme välispinda vajaduse korral niiske lapiga. Puhastage regulaarselt paaki, tilkumisalust ja selle võret ning siis pühkige need kuivaks.
- Loputage regulaarselt paagi sisemust.
- Kui paagile tekib õhuke valge kiht, eemaldage seadmest katlakivi (lugege teemat katlakivieemalduse kohta).
- Ärge kasutage alkoholi- või lahustipõhiseid puhastusvahendeid.
- Kui olete eemaldanud seadme pistikupesast, puhastage regulaarselt filtrihooldja pead ja tihendit (**E**) niiske svammiga.
- Puhastage ainult niiske lapiga. Ärge kasutage pesuvahendit või abrasiivseid tooteid.

2. Filtrihooldja

- Puhastage filtrihooldja korpust regulaarselt niiske lapiga, et eemaldada sinna jäänud kohvijäägid.
- **Ärge eemaldage tihendit. Ärge eemaldage filtri ega filtrihooldja kruvisid. Seda tohib teha ainult volitatud teeninduskeskuses.**
- Filtrihooldja tihendi tööea pikendamiseks ärge paigaldage filtrihooldjat, kui te ei kavatse kohvimasinat pikema perioodi jooksul kasutada.

3. Tilkumisalust

- Vajaduse korral puhastage tilkumisalust (**I**) ja selle võret (**H**) vee ja vähese õrnatoimelise pesuvahendiga (**44-45**). Loputage ja kuivatage.

KATLAKIVI EEMALDAMINE

Tehke oma seadmele regulaarselt katlakivieemaldust, nagu on kirjeldatud kohvi- ja aurufunktsioonide lõikudes A ja B. Sellega pikendate seadme eluiga. Katlakivieemalduse sagedus sõltub teie vee karedusest. Lisateabe saamiseks võtke ühendust oma vee-ettevõttega.

Katlakivieemalduse tegemisel ärge asetage oma seadet marmorist töölauale. Katlakivieemaldusvahend võib seda kahjustada.

- Siin on teile abiks tabel, kus on näidatud katlakivieemalduse sagedus vastavalt vee karedusele ja seadme kasutamise sagedusele.

KATLAKIVIEEMALDUSE SAGEDUS

Keskmine kohvi valmistamise kordade arv nädalas	Pehme vesi (<19°th)	Kare vesi (19–30°th)	Väga kare vesi (>30°th)
Vähem kui 7	Korra aastas	Iga 8 kuu tagant	Iga 6 kuu tagant
7–20	Iga 4 kuu tagant	Iga 3 kuu tagant	Iga 2 kuu tagant
Rohkem kui 20	Iga 3 kuu tagant	Iga 2 kuu tagant	Iga kuu

Kahtluse korral on soovitatav teha katlakivieemaldust korra kuus.

Kohvimasinat ei remondita, kui:

- katlakivieemaldust pole tehtud,
- seadmele on kogunenud katlakivi,
- tarvikuid on pestud nõudepesumasinas, kuna sel juhul garantii ei kehti.

Kohvisüsteemi katlakivieemaldus

- Eemaldage seade vooluvõrgust.
- Sisestage filtrihooldja (ilma kohvita) seadmesse ja pöörake seda paremale, kuni see peatub.
- Asetage filtrihooldja alla kogumisnõu, mis on suurem kui 0,5 l.
- Veenduge, et pöördnupp oleks seatud asendisse 0.
- Täitke paak seguga, mis koosneb kolmest osast veest ja ühest osast äädikast või sidrun-/sulfamiinhappest (segu kogumaht: 500 ml)
- Lülitage seade sisse. Lülitage seade toitenuppu vajutades sisse.
- Seadke valikunupp espresso asendisse. Kui espresso märgutuli süttib, pöörake pöördnupp vasakule ja laske segul läbi masina voolata (¼ mahust).
- Peatage seade, vajutades toitenuppu, ja jätke valikunupp asendisse *Espresso*.
- Oodake 5–10 minutit ja korrake protsessi veel kaks korda.
- Jälgige, et paak ei saaks täiesti tühjaks (selle eemaldamise korral lugege teemat **ESIMENE KASUTUSKORD**).

B. Loputamine



OLULINE!

Pärast katlakivieemaldust loputage masinat 2–3 korda puhta veega (ilma kohvita) teemas „ESIMENE KASUTUSKORD“ esitatud juhiste järgi.

Ärge unustage otsakut loputada. Seadme katlakivieemaldus on nüüd tehtud ja seade on taas kasutusvalmis.

GARANTII

Teie seadmele kehtib garantii, kuid mis tahes ühendustõrked, käsitsemisvead või masina kasutamine muul kui juhistes kirjeldatud otstarbel muudavad garantii kehtetuks.

Selle seadme garantii kehtib siis, kui seadet kasutatakse kodus. Mis tahes muud tüüpi kasutus muudab garantii kehtetuks.

Masina remonditööd, mille on põhjustanud katlakivieemalduse tegematajätmine, ei kuulu garantii alla. Mis tahes müügiärgete või varuosadega seotud probleemide korral võtke ühendust oma edasimüüja või volitatud teeninduskeskusega.

TÕRKEOTSING

PROBLEEMID	VÕIMALIKUD PÕHJUSED	LAHENDUSED
Kohv on väga lahja.	Te ei kasutanud piisavalt kohvi.	Lisage kohvi.
Espresso voolab liiga aeglaselt.	Kohv on liiga peen, liiga jäme või liiga jahune.	Valige veidi jämedamalt jahvatatud kohv.
	Filtriheidja on must.	Puhastage filtriheidja järgmise teema juhiste järgi: PUHASTAMINE JA HOOLDUS - B. Filtriheidja . Puhastage ka kohvifilter.
	Filtriheidja pea on ummistunud.	Kui seade on jahtunud, puhastage niiske svammiga võre, mille kaudu voolab vesi.
	Masinal on katlakivi.	Tehke masinale kasutusjuhiste järgi katlakivieemaldus.
	Kohvi on liiga palju.	Jälgige filtri täitmisel ülempiire.
Filtriheidjast voolab pärast espresso valmistamist pikalt vett.	Masinale hakkab tekkima katlakivi, kuna vesi on eriti kare.	Tehke masinale kohe kasutusjuhiste järgi katlakivieemaldus.
	Punane kate pole eemaldatud.	Eemaldage punane kate.
Filtriheidjast voolab pärast espresso valmistamist pikalt vett.	Masinale hakkab tekkima katlakivi, kuna vesi on eriti kare.	Tehke masinale kohe kasutusjuhiste järgi katlakivieemaldus.
Tassis on kohvipulbrit.	Filtriheidja on ummistunud.	Puhastage filtriheidja kuuma veega.
	Jahvatatud kohv on liiga peen.	Kasutage veidi jämedamalt jahvatatud kohvi.
	Filtriheidja pea tihend on ummistunud.	Puhastage filtriheidja ja tihend niiske svammiga.

PROBLEEMID	VÕIMALIKUD PÕHJUSED	LAHENDUSED
Espresso pole vahune.	Jahvatatud kohv on liiga vana.	Kasutage värskest jahvatatud kohvi.
	Jahvatatud kohv ei sobi espresso valmistamiseks.	Kasutage peenemalt jahvatatud kohvi.
	Filtriheidja on liiga vähe kohvi.	Lisage kohvi.
Veepaak lekib liigutamise ajal.	Paagi põhjal olev klapp on määratud või defektne.	Peske veepaak ja liigutage paagi all olevat klappi oma sõrmega.
	Klapp on katlakivijääkide tõttu kinni kiilunud.	Tehke masinale kasutusjuhiste järgi katlakivieemaldus.
Masina all on veeleke.	Masina sees on leke.	Veenduge, et paak oleks õigesti paigaldatud. Kui probleem ei lahene, ärge seadet kasutage ja võtke ühendust volitatud teeninduskeskusega.
Pump tekitab ebatavaliselt suurt müra.	Paagis pole vett.	Täitke veepaak ja taaskäivitage pump (vt teemat ESIMENE KASUTUSKORD). Vältige paagi täielikku tühjenemist.
Filtriheidja külgedelt lekib espressot.	Filtriheidja pole õiges asendis.	Pange filtriheidja õigesti asendisse ja lukustage see (pöörake vasakult paremale, kuni see peatub).
		Eemaldage liigne kohv, mis takistab filtriheidja lõpuni lukustumist.
	Filtriheidja serv on kohvi tõttu ummistunud.	Eemaldage liigne kohv ja puhastage niiske svammiga võre, mille kaudu vesi voolab.
Espresso ei maitse hästi.	Pärast katlakivieemaldust ei läbitud loputussüklit õigesti.	Loputage seade kasutusjuhiste järgi ja kontrollige kohvi kvaliteeti.

PROBLEEMID	VÕIMALIKUD PÕHJUSED	LAHENDUSED
Seade ei tööta.	Pump on vee vähesuse tõttu välja lülitatud.	Täitke veepaak ja taaskäivitage pump (vt teemat ESIMENE KASUTUSKORD). Vältige paagi täielikku tühjenemist.
	Eemaldatav veepaak on valesti paigaldatud.	Paigaldage veepaak õigesti.
	Seade pole ühendatud.	Veenduge, et seade oleks sisse lülitatud.
Otsak ei tööta või tekitab vähe vahtu.	Vahuotsak pole õigesti paigaldatud.	Kontrollige, kas tarvik on seadmele õigesti paigaldatud: eemaldage see ja paigaldage siis uuesti liigendhoovale tugeva ülespoole liigutusega.
	Piim on liiga kuum.	Kasutage värsket, pastöriseeritud või UHT-piima, mille pakend on hiljuti avatud.
Punane tuli põleb ja espressofunktsioon ei tööta	Veeboiler on pärast aurufunktsiooni espresso jaoks liiga kuum.	Jahutage masinat teema „Tasub teada“ (lk 5) juhiste järgi.

Kui rikke põhjust pole võimalik kindlaks teha, võtke ühendust volitatud edasimüüjaga. Ärge kunagi võtke seadet lahti! (Kui seade on lahti võetud, muutub garantii kehtetuks).

KESKKOND



Aitame hoida looduskeskkonda!

- ① Teie seadme juures on kasutatud väga mitmeid ümbertöötlemist või kogumist võimaldavaid materjale.
- ➔ Viige seade kogumispunkti, et oleks võimalik selle ümbertöötlemine.

KUVAUS

- A Irrotettava vesisäiliö
- B Kuppiteline
- C Virtapainike
- D Käyttöpaneeli
- E Suodattimen pitimen pää
- F Suodatinpää
 - F1 Suodatin 1 kuppi
 - F2 Suodatin 2 kuppia

- G Höyrysuutin
- G1 Vaahtosuutin
- H Tippa-astian säleikkö
- I Tippa-astia
- J Virtajohto
- K Mittalusikka

KUVAUS

D.1 Käyttövalitsin

- D.1.1 Espresso valinta
- D.1.2 Höyryn valinta

D.2 Päällä-merkkivalo

- D.2.1 Espresso esilämmityksen merkkivalo
- D.2.2 Höyryn esilämmityksen merkkivalo
- D.2.3 Liian kuumen veden merkkivalo

D.3 Ohjausnappi

- D.3.1 Asento 0: esilämmitys
- D.3.2 Espresso valmistaminen
- D.3.3 Höyryn valmistaminen

TEKNISET TIEDOT

- Pumppu: 15 baaria
- Manuaalinen käynnistys/pysäytys
- Tarvikkeet: 1 ja 2 kupin suodattimet, mittalusikka
- Höyrytoiminto
- Käyttövalitsin: espresso tai höyry
- Irrotettava säiliö (1,2 litraa)
- Teho: 960 – 1 140 W
- Jännite: 220–240 V
- Mitat: 297 x 201 x 290 mm
- Automaattinen sammutus 25 minuutin kuluttua



TÄRKEÄÄ!

Käyttöjännite: laite on suunniteltu toimimaan vain 230 V:n vaihtovirralla.
Käyttötyyppi: laite on tarkoitettu VAIN KOTIKÄYTTÖÖN

HYÖDYLLISIÄ VINKKEJÄ

On suositeltavaa käyttää tuoreeltaan paahdettua kahvia. Kysy paahtimolta neuvoja. Paahtamisen jälkeen kahvi pysyy tuoreena vain muutaman viikon. Hyvä pakkaus saattaa säilyttää kahvin makua pidempään. Jos et ole varma pakkauksen laadusta, käytä äskettäin paahdettua kahvia. Kahvipavut tulee aina jauhaa juuri ennen valmistusta.

Minkälainen kahvi kannattaa valita?

■ Aromaattinen kahvi

Valitse puhtas Arabica-kahvi tai sekoitus, jossa suurin osa on Arabica-kahvia.

Käsin paahdetut kahvit ovat parhaampia, koska niiden aromi on monimuotoisempi ja jalostuneempi. Voit tutustua eri makuihin kokeilemalla alkuperäiskahveja.

■ Voimakas kahvi

Valitse sekoitus, jossa on Robusta-kahvia eikä pelkästään Arabicaa. Voit myös tutustua italialaisen kahvin makuihin käyttämällä italialaista paahtoa.

■ Säilytä jauhettu kahvi jääkaapissa, jolloin sen maku säilyy pidempään.

■ Älä täytä suodattimen pidintä aivan täyteen. Käytä mittalusikkaa (yksi lusikallinen 50 ml:n kupille, kaksi lusikallista 2 x 50 ml:n kupille). Poista ylimääräinen kahvi suodattimen pitimen ympäriltä.

■ Jos et ole käyttänyt laitetta yli 5 päivään, tyhjennä ja huuhtelee säiliö vedellä.

■ Katkaise aina laitteesta virta ennen kuin irrotat säiliön täyttämistä tai tyhjentämistä varten.

■ Pidä laite aina vakaalla ja tasaisella alustalla.

ENSIMMÄINEN KÄYTTÖKERTA TAI JOS LAITETTA EI OLE KÄYTETTY PITKÄÄN AIKAAN



TÄRKEÄÄ! Älä koske laitteen lämpöelementteihin.



TÄRKEÄÄ! Irrota punainen suojakorkki vesisäiliön alta.



TÄRKEÄÄ! Turvatoimet ovat osa laitteen käyttöä.
Lue turvaohjeet huolella ennen uuden laitteesi käyttöä.

JÄRJESTELMÄN HUUHTELEMINEN ENNEN ENSIMMÄISTÄ KÄYTTÖKERTAA

1. ESPRESSO-JÄRJESTELMÄN HUUHTELEMINEN

Jotta jo ensimmäinen kupillinen kahvia maistuu hyvältä, espressokone kannattaa huuhdella kuumalla vedellä seuraamalla alla esitettyjä ohjeita:

Varmista, että olet irrottanut punaisen suojakorkin vesisäiliön alta (1).

– Irrota vesisäiliö (A) ja täytä se vedellä. Lisää vettä enintään säiliön MAX-merkintään asti. Varmista myös, että säiliössä on vähintään 300 ml vettä, mikä vastaa kahta suurta kupillista (2-3). Laita sitten vesisäiliö paikalleen ja varmista, että kansi on suljettu. (4).

– Kytke laitteeseen virta. (5).

– Paina virtapainiketta (C)(6). Käyttöpaneelin (D) Päällä-merkkivalo syttyy (D2) (7).

– Käyttövalitsimen (D.1) täytyy olla **espresso-asennossa – (painike ei painettuna)**  (D.1.1) (8).

– Aseta suodatin ilman kahvia (F1) suodattimen pitimeen (F) (9). Aseta suodattimen pidin paikalleen (E) ja käännä sitä oikealle, kunnes se pysähtyy (10). Aseta jokin astia suodattimen pitimen alle (11).

– Kun espresson esilämmityksen merkkivalo (D2.1) ei enää vilku vaan palaa tasaisesti, kierrä ohjausnuppia (D.3) vasemmalle espresson valmistusasentoon (D.3.2) (12-13) - Vettä alkaa valua noin kymmenen sekunnin kuluttua.

– Odota, kunnes vettä on valunut noin 300 ml (vaihda astiaa tarvittaessa) (14). Kierrä sitten ohjausnuppi asentoon 0 (D.3.1), jolloin valmistus pysähtyy (15).

– **TÄRKEÄÄ** / Kun laitetta ei ole käytetty 25 minuuttiin, se sammuu automaattisesti turvallisuussyistä.

2. HÖYRYJÄRJESTELMÄN HUUHTELEMINEN

Irrota vesisäiliö ja täytä se vedellä. Lisää vettä enintään säiliön MAX-merkintään asti. Varmista myös, että säiliössä on vähintään 300 ml vettä, mikä vastaa kahta suurta kupillista (2). Laita sitten vesisäiliö paikalleen ja varmista, että kansi on suljettu.

Käyttövalitsimen (D.1) täytyy olla **höyryasennossa (painike painettuna)**  (D.1.2) (16)

Aseta suutin vedellä täytettyyn säiliöön (G.1) (17).

Kun höyryn esilämmityksen merkkivalo (D2.2) ei enää vilku vaan palaa tasaisesti (18), kierrä ohjausnuppia (D.3) oikealle höyryasentoon (D.3.3) (19).

Odota 20 sekuntia veden lämpenemistä (20) ja kierrä sitten ohjausnuppi asentoon 0 (D.3.1), jolloin höyrytys loppuu (21). Palauta käyttövalitsin (D.1) espresso-asentoon (D.1.1) (26).

ESPRESSON VALMISTAMINEN



TÄRKEÄÄ!

Kun espressotoimintoa käytetään ensimmäistä kertaa, laite on puhdistettava seuraamalla ENSIMMÄINEN KÄYTTÖKERTA -kohdan ohjeita.



TÄRKEÄÄ! Jotta kuuma vesi ei läikkyisi, varmista ennen kahvin valmistusta, että suodattimen pidin on kiristetty ja tiukasti paikallaan. Älä poista suodattimen pidintä, kun vesi vielä valuu, koska laitteessa on silloin vielä painetta.



Jauhettu kahvi

Espresson maku ja voimakkuus perustuvat valitsemaasi jauhatukseen. Mitä hienompaa jauhatusta käytät, sitä vahvemmalta espresso maistuu.

■ Lisää säiliöön haaleaa vettä ja aseta säiliö laitteeseen. Varmista, että säiliö on kunnolla paikallaan.

■ Kytke laitteeseen virta.

■ Parhaan tuloksen saat esilämmittämällä esimerkiksi suodattimen pitimen, suodattimen ja kupit seuraamalla alla olevia vaiheita ja lisäämättä tässä kohtaa kahvia.

- Käynnistä laite painamalla virtapainiketta.
- Päällä-merkkivalo syttyy.
- Lisää yhden kupin suodattimeen kahvijauhetta mittalusikalla **(K)** (1 lusikallinen = 1 mitta = 1 espresso) **(22-23)**. Painele sitten kahvia tasaiseksi lusikalla kiertävällä liikkeellä **(K)** **(24)**. Kun kahvi on tiiviisti suodattimessa, sen ei tulisi ylittää MAX-tasoa **(25)**.
- Saat laadukkainta kahvia, kun jauhe on painettu tiiviiksi.
- Poista ylimääräinen kahvi suodattimen pitimen ympäriltä.
- Varmista, että käyttövalitsin on espresso-asennossa  **(painike ei painettuna)** **(26)**.
- Aseta suodattimen pidin paikalleen ja kierrä sitä oikealle, kunnes se pysähtyy **(27)**.
- Ohjausnappi on asennossa 0: Espresso esilämmityksen merkkivalo vilkkuu osoituksena siitä, että esilämmitys on käynnissä. Kun esilämmitys on valmis, espresso merkkivalo palaa tasaisesti **(28)**.
- Aseta kuppi suodattimen pitimen alle ja kierrä ohjausnappia vasemmalle espresso-asentoon. Kahvi alkaa valua **(29-30)**.
- Kun kuppi on täynnä, kierrä ohjausnappi asentoon 0, jolloin kahvin valuminen pysähtyy **(31)**.
- Poista kupit pidikkeestä.
- Avaa suodattimen pidin kiertämällä sitä vasemmalle **(32)** ja poista se sitten koneesta. Älä koske suodattimeen, sillä se on kuuma.
- Voit tyhjentää kahvin kääntämällä suodattimen pitimen ylösalaisin pitämällä kiinni suodattimen läpistä, jolloin vain kahvijauhe putoaa pois **(33)**.
- Pese suodatin ja suodattimen pidin juoksevalla vedellä, jotta kaikki jäljelle jäänyt kahvi irtoaa **(34)**.
- Käytä kahden espresson valmistamiseen kahden kupin suodatinta **(F.2)** ja lisää kaksi mitallista kahvijauhetta.
-  Jos haluat vaihtaa suodattimen pitimeen uuden suodattimen, varmista, että suodattimen aukko on pitimen vipua kohti.
- **TÄRKEÄÄ!** Kahvin valuminen täytyy pysäyttää manuaalisesti. Älä poistu laitteen luota valmistuksen ollessa käynnissä.

HÖYRYTOIMINTO

Höyry vaahdottaa kahvin (esimerkiksi cappuccinon valmistuksen aikana).

- Kytke laitteeseen virta.
- Irrota vesisäiliö ja täytä se vedellä. Lisää vettä enintään säiliön MAX-merkintään asti. Varmista myös, että säiliössä on vähintään 300 ml vettä. Laita sitten vesisäiliö paikalleen ja varmista, että kansi on suljettu.
- Paina virtapainiketta, jolloin merkkivalo syttyy.
- Paina käyttövalitsimen painike **höyrytoiminnon aktivoimiseksi (painike painettuna)** **(35)** .
- Ohjausnappi on asennossa 0: Höyryn esilämmityksen merkkivalo vilkkuu osoituksena siitä, että esilämmitys on käynnissä. Kun esilämmitys on valmis, höyryn merkkivalo palaa tasaisesti **(36)**.
- Aseta tyhjä astia tai kuppi suuttimen alle **(37)**.
- Avaa suutinjärjestelmä kiertämällä ohjausnappia oikealle höyryn valmistuksen asentoon. Näin vesi valuu järjestelmän läpi ennen höyrytyksen alkua. **(D.3.3)** **(38)**.
- Kierrä ohjausnappi asentoon 0 **(39)**.
- Kun haluat valmistaa cappuccinoa, lisää säiliöön noin 60–100 ml maitoa. Käyttöön sopii parhaiten kapea ja melko pieni astia, jonka voi asettaa höyrysuuttimen alle **(G)** **(40)**. Saat parhaan tuloksen, kun sekä maito että säiliö ovat hyvin kylmiä.
- Aseta suutin maitosäiliöön ja kierrä ohjausnappia oikealle höyryasentoon.
- Saat parhaan tuloksen vaahdottamalla maitoa säiliön alaosassa noin 10 sekunnin ajan koskettamatta säiliön pohjaa. Kallista säiliötä hitaasti ja liikuta suutinta ylöspäin lähes maidon pintaan asti. Varmista kuitenkin, että suutin pysyy maidon sisällä. Paras vahto syntyy silloin, kun liikutat säiliötä kiertävällä liikkeellä.

- Kannattaa myös käyttää pastöroitua tai iskukuumennettua maitoa ja välttämään pastöroimatonta tai rasvatonta maitoa.
- Kun olet saanut hyvän vaahdon, kierrä ohjausnappi asentoon 0 **(41)**.
- Jotta maito ei kuumenisi liikaa, käytä höyrytintä enintään 45 sekuntia (100 ml maitoa).
- Voit aloittaa espresson valmistuksen seuraamalla yllä kuvattuja ohjeita.
- Jotta maito ei kuivuisi suuttimeen, puhdista suutin jokaisen käyttökerran jälkeen. Seuraa puhdistuksessa maidon vaahdotuksen ohjeita, mutta käytä maidon sijaan 60 ml:aa vettä. Palovammojen välttämiseksi irrota suutin vaahdosta **(G.1)** ja pese se puhtaalla vedellä **(42)**. Puhdista höyrysuutin kostealla liinalla **(G)** **(43)**.
- Irrota ja tyhjennä tippa-astia ja puhdista se puhtaalla vedellä **(44-45)**.
- Katso seuraavasta osasta ohjeet manuaaliseen puhdistukseen.

HÖYDYLLINEN VINKKI –

Jos haluat valmistaa espressoa höyrytoiminnon käytön jälkeen, kahvikoneen pitää ensin jäähtyä, koska vesi on liian kuumaa laadukkaan espresson valmistamiseen..

Tee näin:

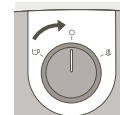

Varmista, että ohjausnappi on asennossa 0.



Käyttövalitsin on espresso-asennossa (painike ei painettuna).



Punainen merkkivalo syttyy osoituksena siitä, että kahvikone on liian kuuma espresson valmistukseen.



Upota höyrysuutin kokonaan vesisäiliöön.

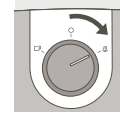

Kierrä ohjausnappia oikealle (höyryasentoon), jolloin kuuma vesi ja höyry valuvat boileriin jäähdyttäen konetta, kunnes punainen valo sammuu.



Noin 10–20 sekunnin kuluttua punainen valo sammuu ja espressovalo syttyy. Kone on nyt jäähtynyt espresson valmistukseen sopivaan lämpötilaan.

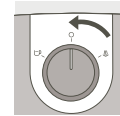

Pysäytä höyrytys kiertämällä ohjausnappi asentoon 0. Jos punainen valo palaa edelleen, toista edellä kuvatut vaiheet.

Kahvikone on nyt jäähtynyt, ja voit valmistaa espressoa.



TÄRKEÄÄ! Jos haluat valmistaa kahvia maidon vaahdotuksen jälkeen, kierrä ohjausnuppi espresso-asentoon  ja laita myös käyttövalitsin espresso-asentoon. Muutaman sekunnin kuluttua kahvin merkkivalo sammuu. Kierrä ohjausnuppi asentoon 0 ja odota, kunnes merkkivalo syttyy. Jos tänä aikana kahvin ja höyryn merkkivalot palavat samanaikaisesti, toista yllä kuvatut vaiheet.



TÄRKEÄÄ! **Varoitus!** Jotta maito ei roiskuisi, pidä suutin maidon sisällä höyrytilan käytön aikana.



TÄRKEÄÄ! **Varoitus!** Höyrysuutin on edelleen kuuma! Varo polttamasta itseäsi!



TÄRKEÄÄ! Kun olet kytkenyt höyrytoiminnon pois päältä, puhdista suutin heti huolellisesti seuraten ohjeita, jotka on kuvattu osiossa PUHDISTUS JA KUNNOSSAPITO

PUHDISTUS JA KUNNOSSAPITO

1. Laite

- Irrota virtajohto (J) aina ennen puhdistusta ja odota, kunnes laite on jäähtynyt.
- Puhdista laitteen ulkopinnat tarvittaessa kostealla sienellä. Puhdista säiliö, tippa-astia säleikkö säännöllisesti ja kuivaa ne puhdistuksen jälkeen.
- Huuhtelee säiliö sisäpuolelta säännöllisesti.
- Kun ohut valkoinen kalvo peittää säiliön, poista kalkki laitteesta (katso ohjeet kalkinpoistoa käsittelevästä osiosta).
- Älä käytä alkoholi- tai liuotinpohjaisia puhdistusaineita.
- Puhdista suodattimen pitimen pää ja tiiviste (E) säännöllisesti kostealla sienellä. Varmista ennen puhdistusta, että laitteen virtajohto on irrotettu.
- Käytä puhdistukseen vain kosteaa liinaa, älä puhdistusaineita tai hankaavia tuotteita.

2. Suodattimen pidin

- Puhdista suodattimen pitimen kotelo säännöllisesti kostealla liinalla ja poista sinne kerääntynyt kahvi.
- **Älä irrota tiivistettä. Älä irrota suodattimen ja suodattimen pitimen ruuveja. Vain valtuutettu huoltoliike saa tehdä nämä huoltotoimenpiteet.**
- Jotta suodatinpään tiiviste pysyisi hyvässä kunnossa pitkään, älä jätä suodattimen pidintä kiinni laitteeseen, jos laitetta ei käytetä pitkään aikaan.

3. Tippa-allas

- Puhdista tarvittaessa tippa-allas (I) ja sen säleikkö (H) vedellä ja pienellä määrällä mietoa puhdistusainetta (44-45). Huuhtelee ja kuivaa.

KALKINPOISTO

Poista laitteesta kalkki säännöllisesti, kuten kahvi- ja höyrytoimintoja kuvaavissa osissa A ja B kerrotaan, sillä se pidentää laitteen käyttöikää. Veden kovuudesta riippuu, miten usein kalkki on poistettava. Saat lisätietoja paikalliselta vesilaitokselta.

Kun poistat laitteesta kalkkia, älä pidä sitä marmoripinnalla. Kalkinpoistoon käytetty aine voi vaurioittaa marmoria.

- Seuraavasta taulukosta näet, kuinka usein kalkki kannattaa poistaa riippuen veden kovuudesta ja koneen käyttötiheydestä:

KALKINPOISTOTIHEYYS

Kahvin valmistuskerrat viikossa keskimäärin	Pehmeä vesi (<19°th)	Kova vesi (19–30°th)	Erittäin kova vesi (>30°th)
Alle 7	Kerran vuodessa	Kerran 8 kuukaudessa	Kerran 6 kuukaudessa
7–20	Kerran 4 kuukaudessa	Kerran 3 kuukaudessa	Kerran 2 kuukaudessa
Yli 20	Kerran 3 kuukaudessa	Kerran 2 kuukaudessa	Kerran kuukaudessa

Jos et ole varma sopivasta tiheydestä, kalkki kannattaa poistaa kerran kuussa

Kahvikonetta ei korjata seuraavissa tilanteissa:

- Kalkkia ei ole poistettu.
- Laitteessa on kalkkijäämiä.
- Tarvikkeet on pesty astianpesukoneessa.

Takuu ei kata näitä tilanteita.

A. Kahvijärjestelmän kalkinpoisto

- Irrota laitteen pistoke sähköpistorasiasta.
- Työnnä suodattimen pidin (ilman kahvia) laitteeseen ja kierrä sitä oikealle, kunnes se pysähtyy paikalleen.
- Laita vähintään puolen litran kokoinen astia suodattimen pitimen alle.
- Tarkista, että ohjausnuppi on asennossa 0.
- Täytä säiliö seoksella, jossa on kolme osaa vettä ja yksi osa etikkaa tai sitruuna-/sulfamiinihappoa (seoksen kokonaistilavuus 500 ml).
- Kytke laite pistorasiaan ja käynnistä painamalla virtapainiketta.
- Aseta käyttövalitsin espresso-asentoon. Kun espresson merkkivalo syttyy, kierrä ohjausnuppia vasemmalle ja anna seoksen valua (neljännes koko seoksesta).
- Sammuta laite virtapainikkeesta ja jätä käyttövalitsin asentoon *espresso*.
- Odota 5–10 minuuttia ja toista nämä vaiheet vielä kahdesti.
- Varmista kuitenkin, ettei säiliö tyhjene kokonaan. Jos olet poistamassa säiliötä, katso osio **ENSIMMÄINEN KÄYTTÖKERTA**.

B. Huuhtelu



TÄRKEÄÄ!

Kalkinpoiston jälkeen huuhtelee laite 2–3 kertaa puhtaalla vedellä (ei kahvilla), kuten on ohjeistettu osiossa ENSIMMÄINEN KÄYTTÖKERTA.

Muista huuhdella myös suutin. Kalkinpoisto on nyt valmis, ja laitetta voi jälleen käyttää.

TAKUU

Laitteella on takuu, mutta virheellinen sähkökytkentä, vääränlainen käyttö tai muu kuin käyttöohjeissa kuvattu käyttö mitätöi takuun.

Takuu kattaa vain kotitalouskäytön. Muunlainen käyttö mitätöi takuun.

Takuu ei kata korjausta, jos vika johtuu siitä, ettei kalkkia ole poistettu.

Jos sinulla on ongelmia ostamisen jälkeen tai varaosien kanssa, ota yhteyttä jälleenmyyjään tai valtuutettuun huoltoliikkeeseen.

VIANMÄÄRITYS

ONGELMA	MAHDOLLISET SYYT	RATKAISUT
Kahvi on laihaa.	Et ole käyttänyt tarpeeksi kahvijauhetta.	Lisää enemmän kahvijauhetta.
Espresso valuu liian hitaasti.	Kahvijauhe on liian hienoa tai jauhomaista.	Käytä hieman karkeammin jauhattua kahvia.
	Suodattimen pidin on likainen.	Puhdista suodattimen pidin seuraamalla ohjeita, jotka on kuvattu osiossa PUHDISTUS JA KUNNOSSAPITO – B. Suodattimen pidin . Puhdista myös kahvisuodatint.
	Suodattimen pitimen pää on tukossa.	Kun laite on jäähtynyt, puhdista kostealla sienellä säleikkö, jonka läpi vesi valuu.
	Laitteessa on kalkkia.	Poista kalkki ohjeiden mukaisesti.
	Kahvia on liikaa.	Huomioi enimmäisrajat, kun täytät suodatinta.
Suodattimen pitimen valuu koko ajan vettä espresson valmistuksen jälkeen.	Laite on kalkkiutumassa, koska vesi on poikkeuksellisen kovaa.	Poista kalkki välittömästi ohjeiden mukaisesti.
	Punaista korkkia ei ole poistettu.	Poista punainen korkki.
Suodattimen pitimestä valuu koko ajan vettä espresson valmistuksen jälkeen.	Laite on kalkkiutumassa, koska vesi on poikkeuksellisen kovaa.	Poista kalkki välittömästi ohjeiden mukaisesti.
Kuppiin päätyy kahvijauhetta.	Suodattimen pidin on tukossa.	Puhdista suodattimen pidin kuumalla vedellä.
	Kahvijauhe on liian hienoa.	Käytä hieman karkeammin jauhattua kahvia.
	Suodattimen pitimen pään tiiviste on tukossa.	Puhdista suodattimen pidin ja sen tiiviste kostealla sienellä.

ONGELMA	MAHDOLLISET SYYT	RATKAISUT
Espressossa ei ole vaahtoa.	Kahvijauhe on liian vanhaa.	Käytä tuoretta kahvijauhetta.
	Kahvijauhe ei sovellu espresson valmistamiseen.	Käytä hienommin jauhattua kahvia.
	Suodattimen pitimessä on liian vähän kahvia.	Lisää enemmän kahvijauhetta.
Vesisäiliö vuotaa, kun sitä liikuttaa.	Säiliön pohjaventtiili on likainen tai viallinen.	Pese vesisäiliö ja tunnustele säiliön alla olevaa venttiiliä sormellasi.
	Kalkkijäänteet tukkivat venttiilin.	Poista kalkki ohjeiden mukaisesti.
Laitteen takaa vuotaa vettä.	Laitteessa on sisäinen vuoto.	Varmista, että säiliö on oikein paikallaan. Jos ongelma ei poistu, älä enää käytä laitetta ja ota yhteyttä valtuutettuun huoltopisteeseen.
Pumppu on epätavallisen äänekkäs.	Säiliössä ei ole vettä.	Lisää säiliöön vettä ja käynnistä pumppu (katso osio ENSIMMÄINEN KÄYTTÖKERTA). Vältä säiliön tyhjentämistä kokonaan.
Espresso valuu suodattimen pitimen reunoilta.	Suodattimen pidintä ei ole asetettu oikein.	Aseta suodattimen pidin paikalleen ja lukitse se kiertämällä vasemmalta oikealle, kunnes se pysähtyy.
		Poista kahvinjäänteet, jotka estävät suodattimen pidintä lukittumasta paikalleen.
	Suodattimen pitimen reunassa on kahvinjäänteitä.	Poista kahvinjäänteet ja puhdista kostealla sienellä säleikkö, jonka läpi vesi valuu.
Espresso maistuu pahalta.	Laitetta ei ole huuhdeltu kunnolla kalkinpoiston jälkeen.	Huuhtele laite ohjeiden mukaisesti ja tarkista käyttämäsi kahvin laatu.

ONGELMA	MAHDOLLISET SYYT	RATKAISUT
Laitte ei toimi.	Pumpun toiminta on estetty liian vähäisen vesimäärän takia.	Lisää säiliöön vettä ja käynnistä pumpu (katso osio ENSIMMÄINEN KÄYTTÖKERTA). Vältä säiliön tyhjentämistä kokonaan.
	Irrotettava vesisäiliö ei ole kunnolla paikallaan.	Aseta vesisäiliö oikein.
	Laitteessa ei ole virtaa.	Varmista, että laite on kytketty päälle.
Suutin ei toimi tai vaahtoa syntyy vain vähän.	Vaahtosuutinta ei ole asennettu oikein.	Tarkista, että suutin on asennettu laitteeseen oikein. Poista se ja aseta se sitten uudelleen saranoituun ulokkeeseen painamalla jämäkästi ylöspäin.
	Maito on liian kuumaa.	Käytä tuoretta pastöroitua tai iskukuumennettua maitoa, jonka purkki on avattu lähiaikoina.
Punainen valo palaa, eikä espresso-toiminto toimi.	Vesiboileri on liian kuuma höyrykäytön jälkeen, eikä espresso voi vielä valmistaa.	Jäähdytä laite seuraamalla sivulla 5 osiossa "Hyödyllinen vinkki" kuvattuja ohjeita.

Jos vian syytä ei voi selvittää, ota yhteyttä valtuutettuun jälleenmyyjään. Älä koskaan pura laitetta! (Purkamisen mitätöi takuun.)

YMPÄRISTÖN SUOJELU



Huolehtikaamme ympäristöstä!

- ① i Laitteesi on varustettu monilla arvokkailla ja kierrätettävillä materiaaleilla.
- ➔ Toimita laitteesi keräyspisteeseen tai sellaisen puuttuessa vaikka valtuutettuun huoltokeskukseen, jotta laitteen osat varmasti kierrätetään.

DESCRIPTION

- A Réservoir amovible
- B Plateau porte-tasse
- C Bouton marche/arrêt
- D Panneau de commande
- E Tête du porte-filtre
- F Tête de filtre
- F1 Filtre 1 tasse
- F2 Filtre 2 tasses

- G Buse vapeur
- G1 Buse de moussage
- H Grille du plateau d'égouttement
- I Plateau d'égouttement
- J Cordon d'alimentation
- K Cuillère-Tamper

DESCRIPTION

D.1 Bouton de sélection

- D.1.1 Sélection espresso
- D.1.2 Sélection vapeur

D.2 Voyant lumineux « Mise en marche »

- D.2.1 Voyant lumineux de préchauffage espresso
- D.2.2 Voyant lumineux de préchauffage vapeur

D.2.3 Voyant lumineux indiquant une température d'eau trop chaude

D.3 Molette

- D.3.1 Position 0 : préchauffage
- D.3.2 Préparation d'un espresso
- D.3.3 Préparation de la vapeur

CARACTÉRISTIQUES TECHNIQUES

- Pompe : 15 bars
- Mise en marche/arrêt manuels
- Accessoires : Filtres 1 et 2 tasses, cuillère-mesure/tamper
- Fonction Vapeur
- Bouton de sélection : espresso ou vapeur
- Réservoir amovible (capacité 1,2 L)
- Puissance : 960-1 140 W
- Tension : 220-240 V
- Dimensions : 297 x 201 x 290 mm
- Arrêt automatique au bout de 25 minutes



IMPORTANT !

Tension d'utilisation : cet appareil est prévu pour fonctionner avec du courant alternatif de 230 V uniquement.

Type d'utilisation : cet appareil est prévu pour un USAGE DOMESTIQUE SEULEMENT

CONSEILS PRATIQUES

Il est préférable d'utiliser du café fraîchement torréfié. Demandez conseil à votre torréfacteur. La fraîcheur du café n'est préservée que quelques semaines après la torréfaction. Un bon emballage peut améliorer et prolonger l'arôme du café. Si vous n'êtes pas sûr de la qualité de l'emballage, choisissez un café récemment torréfié.

Le café doit toujours être moulu juste avant d'être préparé.

Quelle variété de café choisir ?

■ Pour un café riche en arômes

Préférez des cafés pur Arabica ou ceux composés principalement de café Arabica.

Les cafés de torréfaction artisanale sont à privilégier car ils offrent plus de complexité et de finesse dans les arômes. Pour varier les saveurs, essayez les cafés pures origines.

■ Pour un café corsé

Privilégiez des cafés mélangés à du Robusta (non spécifiquement 100 % Arabica), des cafés torréfiés italiens ou des cafés spécifiques aux saveurs italiennes.

■ Conservez le café moulu au réfrigérateur afin de préserver plus longtemps son arôme.

■ Ne remplissez pas votre porte-filtre à ras, mais utilisez la cuillère-mesure (1 cuillère pour une tasse de 50 ml, 2 cuillères pour 2 tasses de 50 ml). Si nécessaire, enlevez l'excédent de café sur le bord du porte-filtre.

■ Si vous n'avez pas utilisé l'appareil pendant plus de 5 jours, videz et rincez le réservoir à eau.

■ Avant d'enlever le réservoir pour le remplir ou pour le vider, veillez à toujours éteindre l'appareil.

■ Veillez à toujours poser l'appareil sur une surface plane et stable.

PREMIÈRE UTILISATION OU SI LA MACHINE N'A PAS ÉTÉ UTILISÉE PENDANT UNE LONGUE PÉRIODE



IMPORTANT ! Ne pas placer d'élément chaud sur l'appareil.



IMPORTANT ! Retirer le capuchon de protection rouge se trouvant sous le réservoir d'eau.



IMPORTANT ! Les consignes de sécurité font partie de l'appareil. Veuillez les lire attentivement avant d'utiliser votre nouvel appareil.

RINÇAGE DES CIRCUITS AVANT LA PREMIÈRE UTILISATION

1. RINÇAGE DU CIRCUIT ESPRESSO

Afin de vous assurer que votre première tasse de café aura un excellent goût, il est vivement recommandé de rincer la machine à espresso avec de l'eau chaude comme indiqué ci-dessous :

Assurez-vous d'avoir enlevé le capuchon de protection rouge situé sous le réservoir d'eau (1).

– Enlevez le réservoir d'eau (A) et remplissez-le. Le niveau d'eau ne doit pas excéder la marque « MAX » située sur le réservoir et doit être au minimum de 300 ml (équivalent de 2 grandes tasses) (2-3). Puis, remplacez le réservoir d'eau et assurez-vous de refermer le couvercle. (4).

– Branchez votre machine. (5).

– Appuyez sur le bouton de mise en marche (C) (6). Sur le tableau de commande (D), l'indicateur lumineux de mise en marche s'allume (D2) (7).

– Le bouton de sélection (D.1) doit être **en position espresso - (bouton non enfoncé)**  (D.1.1) (8).

– Placez un filtre sans mouture (F1) dans le porte-filtre (F) (9). Insérez le porte-filtre, (E) puis tournez-le vers la droite jusqu'à la butée (10). Placez un contenant sous le porte-filtre (11).

– Dès que le voyant lumineux de préchauffage espresso (D2.1) arrête de clignoter et reste allumé en continu, tournez la **molette de commande (D.3)** vers la gauche pour la préparation d'un espresso (D.3.2) (12-13) - L'écoulement ne commence qu'après une dizaine de secondes.

– Laissez s'écouler environ 300 ml d'eau (changez de récipient si nécessaire) (14), puis tournez la **molette de commande** vers la position 0 (D.3.1) pour arrêter l'écoulement (15).

– **IMPORTANT** / Au bout de 25 minutes de non-utilisation, votre appareil s'éteindra automatiquement dans un souci de protection de l'environnement.

2. RINÇAGE DU CIRCUIT VAPEUR

Enlevez le réservoir d'eau et remplissez-le. Le niveau d'eau ne doit pas excéder la marque « MAX » située sur le réservoir et doit être au minimum de 300 ml (équivalent de 2 grandes tasses). Puis, remplacez le réservoir d'eau et assurez-vous de refermer le couvercle.

Le bouton de sélection (D.1) doit être **en position vapeur (bouton enfoncé)**  (D.1.2) (16)

Placez la buse dans un contenant rempli d'eau (G.1) (17).

Lorsque le voyant de préchauffage de la vapeur (D2.2) cesse de clignoter et reste allumé en continu (18), tournez la molette (D.3) vers la droite, sur la fonction vapeur (D.3.3) (19).

Laissez chauffer l'eau pendant 20 secondes (20), puis tournez la molette de commande vers la position 0 (D.3.1) pour arrêter la vapeur (21). Remettez le bouton de sélection (D.1) sur la position espresso (D.1.1) (26).

PRÉPARATION D'UN ESPRESSO



IMPORTANT !

Si vous utilisez la fonction espresso pour la première fois, vous devez nettoyer l'appareil comme décrit dans le paragraphe « PREMIÈRE UTILISATION ».



IMPORTANT ! Pour éviter les éclaboussures d'eau chaude, vérifiez que le porte-filtre est bien serré jusqu'à sa butée avant de faire couler le café. Ne retirez pas le porte-filtre pendant que l'eau coule car l'appareil est toujours sous pression.



Avec du café moulu

Le type de mouture que vous choisissez détermine l'intensité et le goût de votre espresso : plus votre mouture est fine, plus votre espresso sera corsé.

■ Remplissez le réservoir avec de l'eau à température ambiante et remplacez-le sur l'appareil, en vous assurant qu'il est bien en place.

■ Branchez votre machine.

■ Pour un meilleur résultat, nous vous conseillons d'effectuer au préalable un préchauffage des accessoires (porte-filtre, filtre et tasses) en suivant les étapes ci-dessus sans ajouter de café.

- Allumez l'appareil en appuyant sur le bouton marche/arrêt.
- L'indicateur lumineux de mise en marche s'allume.
- Ajoutez le café moulu dans le filtre 1 tasse à l'aide de la cuillère-mesure **(K)** (1 cuillère = 1 dose = 1 espresso) **(22-23)**, puis tassez de manière circulaire à l'aide du tamper **(K)** **(24)**. Une fois tassée, la dose de café ne doit pas dépasser le niveau MAX **(25)**.
- Pour un café de meilleure qualité, il est recommandé de bien tasser la mouture.
- Si nécessaire, enlevez l'excédent de café sur le bord du porte-filtre.
- Assurez-vous que le bouton de sélection est sur la position espresso  **(bouton non enfoncé)** **(26)**.
- Insérez le porte-filtre, puis tournez-le vers la droite jusqu'à la butée **(27)**.
- La molette est réglée sur la fonction 0. Le voyant de préchauffage de l'espresso clignote, ce qui indique que le préchauffage est en cours. Une fois le préchauffage terminé, le voyant espresso reste allumé en continu **(28)**.
- Placez une tasse sous le porte-filtre et tournez la molette de commande vers la gauche, sur la position espresso. Le café s'écoule **(29-30)**.
- Une fois la tasse remplie, tournez la molette de commande vers la position 0 afin d'arrêter l'écoulement **(31)**.
- Retirez la ou les tasses.
- Déverrouillez le porte-filtre en le tournant vers la gauche **(32)** et retirez-le de l'appareil. Attendez que le filtre refroidisse,
- Pour éjecter le marc du café, retournez le porte-filtre en maintenant le filtre avec la languette pour ne faire tomber que le marc **(33)**.
- Lavez le filtre et le porte-filtre à l'eau courante pour éliminer les résidus de marc **(34)**.
- Pour faire 2 espressos, prenez le filtre pour 2 tasses **(F.2)** et ajoutez 2 doses de café moulu.
-  Pour changer le filtre dans le porte-filtre, assurez-vous de placer la rainure du filtre face au levier de la poignée.
- **IMPORTANT** / l'écoulement de café s'arrête manuellement. Ne vous éloignez pas de la machine lorsqu'elle est en cours d'utilisation.

FONCTION VAPEUR

- La vapeur sert à faire mousser le lait (par exemple dans la préparation des cappuccinos).
- Branchez votre machine.
 - Enlevez le réservoir d'eau et remplissez-le. Le niveau d'eau ne doit pas excéder la marque « MAX » située sur le réservoir et doit être au minimum de 300 ml. Puis, remplacez le réservoir d'eau et assurez-vous de refermer le couvercle.
 - Appuyez sur le bouton de mise en marche. L'indicateur lumineux de mise en marche s'allume.
 - Appuyez sur le bouton de sélection pour enclencher la **position vapeur (bouton enfoncé)** **(35)** .
 - La molette est réglée sur la fonction 0. Le voyant de préchauffage de la vapeur clignote, ce qui indique que le préchauffage est en cours. Une fois le préchauffage terminé, le voyant vapeur reste allumé en continu **(36)**.
 - Placez un récipient ou une tasse vide en dessous de la buse **(37)**.
 - Ouvrez le circuit de la buse en tournant la molette de commande vers la droite pour la préparation vapeur, de manière à faire s'écouler l'eau qu'il pourrait y avoir dans le circuit avant l'apparition de la vapeur. **(D.3.3)** **(38)**.
 - Tournez la molette de commande sur le programme 0 **(39)**.
 - Pour un cappuccino, remplissez un contenant d'environ 60 à 100 ml de lait. Pour obtenir de meilleurs résultats, il est recommandé d'utiliser un contenant étroit et relativement petit pour qu'il puisse se glisser sous la buse vapeur **(G)** **(40)**. Pour des résultats optimaux, le lait et le contenant doivent être très froids.
 - Placez la buse dans le récipient de lait et tournez la molette vers la droite sur la position vapeur.

- pour obtenir un résultat optimal, faites mousser le lait en partant du fond du récipient pendant environ 10 secondes en prenant soin de ne pas toucher le fond. Puis, inclinez le récipient et faites glisser lentement la buse jusqu'à atteindre quasiment la surface du lait. Assurez-vous que la buse reste dans le lait. Pour obtenir une belle mousse, déplacez le contenant en mouvements circulaires.
- Afin d'obtenir une mousse de qualité, nous vous suggérons d'utiliser du lait pasteurisé ou UHT et d'éviter le lait non pasteurisé ou écrémé.
- Une fois que vous avez obtenu une belle mousse, tournez la molette de commande vers la position 0 **(41)**
- pour éviter de surchauffer le lait, ne le faites pas mousser pendant plus de 45 secondes (pour 100 ml de lait).
- Vous pouvez lancer la préparation d'un espresso en suivant les étapes indiquées précédemment.
- pour éviter que le lait ne sèche à l'intérieur de la buse, nettoyez-la après chaque usage. Pour ce faire, suivez la procédure de moussage du lait en remplaçant les 100 ml de lait par 60 ml d'eau. Pour éviter de vous brûler, retirez la buse de la mousse **(G.1)** et lavez-la à l'eau claire **(42)**. Nettoyez la buse vapeur à l'aide d'un chiffon humide **(G)** **(43)**.
- Retirez le plateau récolte-gouttes, videz-le et nettoyez-le à l'eau claire **(44-45)**.
- Reportez-vous au paragraphe suivant pour le nettoyage manuel.

BON À SAVOIR : À FAIRE APRÈS AVOIR UTILISÉ LA FONCTION VAPEUR

Si vous souhaitez préparer un espresso après avoir utilisé la fonction vapeur, vous devez refroidir votre machine à café car l'eau est trop chaude pour une préparation optimale de l'espresso. Suivez les étapes ci-dessous :

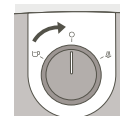

Assurez-vous que la molette est en position 0.



Bouton de sélection en position espresso (bouton non enfoncé).



Le voyant rouge s'allume pour indiquer que la machine à café est trop chaude pour la préparation de l'espresso.



Immergez la buse vapeur entièrement dans un récipient rempli d'eau.

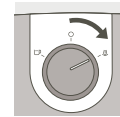

Tournez la molette vers la droite (position vapeur) pour libérer l'eau chaude et la vapeur à l'intérieur du bouilleur, afin de refroidir la machine, jusqu'à ce que le voyant rouge s'éteigne.

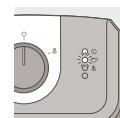

Au bout de 10 à 20 secondes environ, le voyant rouge s'éteint et le voyant espresso s'allume. Cela indique que la machine est refroidie à la bonne température pour la préparation de l'espresso.

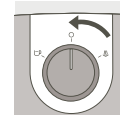

Tournez le bouton vers la position 0 pour arrêter la vapeur. Si le voyant rouge reste allumé, répétez les étapes ci-dessus.

Votre machine à café est maintenant refroidie, vous pouvez préparer et savourer votre espresso !



IMPORTANT ! Si vous souhaitez préparer un café après avoir fait mousser le lait, réglez la molette sur la position espresso , puis réglez le bouton de sélection sur la position espresso. Au bout de quelques secondes, le voyant espresso s'éteint. Tournez la molette vers la fonction 0 et attendez que le voyant espresso s'allume. Au cours de cette opération, si les voyants espresso et vapeur sont allumés en même temps, répétez les étapes ci-dessus.



IMPORTANT !
Avvertissement ! Pour éviter des éclaboussures de lait, ne sortez pas la buse du récipient de lait pendant l'utilisation du mode « vapeur ».



IMPORTANT !
Avvertissement ! La buse vapeur est encore chaude ! Faites attention de ne pas vous brûler !



IMPORTANT ! Après avoir éteint la fonction vapeur, nettoyez immédiatement et soigneusement la buse vapeur, comme indiqué dans la section : NETTOYAGE ET ENTRETIEN

NETTOYAGE ET ENTRETIEN

1. De l'appareil

- Débranchez (J) l'appareil avant chaque nettoyage et laissez-le refroidir.
- nettoyez l'extérieur de l'appareil avec une éponge humide si nécessaire. Lavez régulièrement le réservoir, le plateau récolte-gouttes et sa grille, puis essuyez-les.
- rincez régulièrement l'intérieur du réservoir.
- Lorsqu'une fine couche blanche apparaît dans le réservoir, détartrez l'appareil (voir la section Détartage)
- N'utilisez pas de produits nettoyants à base d'alcool ou de solvant.
- Après avoir débranché l'appareil, nettoyez régulièrement la tête de porte-filtre et le joint d'étanchéité (E) à l'aide d'une éponge humide.
- Nettoyez avec un chiffon humide uniquement. N'utilisez pas de détergent ni de produit abrasif.

2. Du porte-filtre

- À l'aide d'un chiffon humide, nettoyez régulièrement le logement du porte-filtre, afin de retirer d'éventuels résidus de café collés à cet endroit.
- **Ne retirez pas le joint d'étanchéité. Ne retirez pas les vis du filtre et du porte-filtre. Ces actions ne peuvent être menées que par un centre service agréé.**
- Afin de prolonger la durée de vie du joint d'étanchéité de la tête de percolation, ne remettez pas le porte-filtre en place en cas d'inutilisation prolongée de la machine à café.

3. Du plateau récolte-gouttes

- Nettoyez le plateau d'égouttement (I) et sa grille (H) avec de l'eau et un peu de produit vaisselle doux (44-45). Rincez et séchez.

DÉTARTAGE

Détartez régulièrement votre appareil, comme indiqué dans les paragraphes A et B pour les fonctions espresso et vapeur, de manière à prolonger sa durée de vie. La fréquence de détartage doit être adaptée à la dureté de votre eau. Prenez conseil auprès de votre régie des eaux. Pendant le détartage, ne placez pas votre appareil sur un plan de travail en marbre. Le détartant pourrait l'altérer.

- Pour vous aider, voici ci-dessous un tableau indicatif des fréquences de détartage en fonction de la dureté de l'eau et de l'utilisation de votre machine :

FRÉQUENCE DE DÉTARTAGE			
Nb moyen de cafés par semaine	Eau douce (<19°f)	Eau dure (19-30°f)	Eau très dure (>30°f)
Moins de 7	1 fois par an	Tous les 8 mois	Tous les 6 mois
7 à 20	Tous les 4 mois	Tous les 3 mois	Tous les 2 mois
Plus de 20	Tous les 3 mois	Tous les 2 mois	Tous les mois

En cas de doute, il est conseillé de faire un détartage par mois.

La machine à café ne sera pas réparée dans les cas suivants :

- détartage non effectué,
- entartrage,
- passage au lave-vaisselle des accessoires, ces situations n'étant pas couvertes par la garantie.

A. Détartage du circuit café

- Débranchez l'appareil.
- Insérez le porte-filtre (sans mouture) dans l'appareil et verrouillez-le en le tournant vers la droite jusqu'à la butée.
- Placez un récipient d'un volume supérieur à ½ litre sous le porte-filtre.
- Vérifiez que la molette de commande est bien sur la position 0.
- Remplissez le réservoir avec un mélange composé de 3 volumes d'eau pour 1 volume de vinaigre ou d'acide citrique/sulfamique (volume de la préparation totale : 500 ml).
- Branchez l'appareil et allumez-le en appuyant sur le bouton de mise en marche.
- Réglez le bouton de sélection sur la position espresso. Lorsque le voyant lumineux espresso s'allume, tournez la molette de sélection vers la gauche et laissez s'écouler le mélange (¼ du volume).
- Arrêtez l'appareil en appuyant sur le bouton marche/arrêt et en laissant le bouton de sélection sur la position *Espresso*.
- Attendez 5 à 10 minutes, puis renouvelez l'opération 2 fois.
- Veillez à ne pas vider totalement le réservoir (en cas de désamorçage, reportez-vous au paragraphe : **PREMIÈRE UTILISATION**).

B. Rinçage



IMPORTANT !
Après le détartage, effectuez 2 à 3 rinçages à l'eau claire (sans mouture), comme décrit au paragraphe « PREMIÈRE UTILISATION ».

N'oubliez pas de rincer la buse. L'appareil est désormais détarté et prêt à fonctionner à nouveau.

GARANTIE

Votre appareil est garanti, mais toute erreur de branchement ou de manipulation, ou toute utilisation autre que celles décrites dans la notice annule la garantie. Cet appareil est garanti dans le cadre d'un usage domestique. Tout autre type d'utilisation annule la garantie. Aucune réparation pour cause d'entartrage ne sera couverte par la garantie. Pour tout problème d'après-vente ou de pièces détachées, veuillez consulter votre revendeur ou un centre service agréé.

DÉPANNAGE

PROBLÈMES	CAUSES POSSIBLES	SOLUTIONS
Le marc est très humide.	Vous n'avez pas mis suffisamment de café.	Ajoutez du café.
L'espresso coule trop lentement.	La mouture est trop fine, trop grosse ou trop farineuse.	Choisissez une mouture légèrement plus grosse.
	Le porte-filtre est sale.	Nettoyez le porte-filtre en suivant les instructions de la section : NETTOYAGE ET ENTRETIEN - B. Porte-filtre. Nettoyez également le filtre à café.
	La tête du porte-filtre est encrassée.	Une fois l'appareil refroidi, nettoyez la grille à travers laquelle l'eau s'écoule à l'aide d'une éponge humide.
	Votre machine est entartrée.	Détartrez votre machine en suivant le mode d'emploi fourni.
	Il y a trop de café.	Respectez les limites maximales lors du remplissage du filtre.
De l'eau s'écoule en continu du porte-filtre après la préparation d'un espresso.	Votre machine s'entartre en raison d'une eau particulièrement calcaire.	Détartrez votre machine immédiatement en suivant le mode d'emploi fourni.
	Le capuchon rouge n'a pas été retiré.	Retirez le capuchon rouge.
De l'eau s'écoule en continu du porte-filtre après la préparation d'un espresso.	Votre machine s'entartre en raison d'une eau particulièrement calcaire.	Détartrez votre machine immédiatement en suivant le mode d'emploi fourni.
Présence de marc dans la tasse.	Le porte-filtre est encrassé.	Nettoyez le porte-filtre à l'eau chaude.
	La mouture est trop fine.	Utilisez une mouture légèrement plus grosse.
	Le joint de la tête du porte-filtre est encrassé.	Nettoyez le porte-filtre et le joint avec une éponge humide.

PROBLÈMES	CAUSES POSSIBLES	SOLUTIONS
L'espresso n'est pas mousseux.	La mouture est trop ancienne.	Utilisez une mouture fraîchement moulue.
	La mouture n'est pas adaptée à l'espresso.	Utilisez une mouture plus fine.
	Le porte-filtre contient trop peu de café.	Ajoutez du café.
Le réservoir d'eau fuit quand on le transporte.	Le clapet du fond du réservoir est sale ou défectueux.	Lavez le réservoir d'eau et faites fonctionner avec le doigt le clapet qui se trouve au fond.
	Le clapet est bloqué par des résidus de calcaire.	Détartrez votre machine en suivant le mode d'emploi fourni.
Écoulement d'eau sous l'appareil.	Il y a une fuite interne.	Vérifiez la bonne position du réservoir. Si le problème persiste, n'utilisez pas l'appareil, adressez-vous à un centre d'entretien agréé.
La pompe est anormalement bruyante.	Absence d'eau dans le réservoir.	Remplissez le réservoir d'eau et réamorcez la pompe (voir la section : PREMIÈRE UTILISATION). Évitez de vider complètement le réservoir.
L'espresso fuit sur les côtés du porte-filtre.	Le porte-filtre n'est pas correctement placé.	Mettez le porte-filtre en place et verrouillez-le (tournez de gauche à droite jusqu'à la butée). Retirez tout excédent de mouture qui empêche de verrouiller complètement le porte-filtre.
	Le bord du porte-filtre est encrassé par la mouture.	Retirez l'excédent de mouture et nettoyez la grille à travers laquelle l'eau s'écoule à l'aide d'une éponge humide.
Votre espresso a mauvais goût.	Après le détartrage, le rinçage n'a pas été effectué correctement.	Rincez l'appareil conformément au mode d'emploi et vérifiez la qualité du café.

PROBLÈMES	CAUSES POSSIBLES	SOLUTIONS
L'appareil ne fonctionne pas.	La pompe s'est désamorcée pour cause de manque d'eau.	Remplissez le réservoir d'eau et réamorcez la pompe (voir la section : PREMIÈRE UTILISATION). Évitez de vider complètement le réservoir.
	Le réservoir d'eau amovible est mal enclenché.	Enclenchez le réservoir d'eau.
	L'appareil n'est pas sous tension.	Assurez-vous que l'appareil est allumé.
La buse ne fonctionne pas ou produit peu de mousse.	La buse de moussage n'est pas correctement installée.	Vérifiez que l'accessoire est correctement installé sur l'appareil : retirez-le, puis réinstallez-le sur le bras articulé en effectuant un mouvement ferme vers le haut.
	Le lait est trop chaud.	Utilisez du lait frais, pasteurisé ou UHT, récemment ouvert.
Le voyant rouge est allumé et la fonction espresso ne fonctionne pas	Le bouilleur d'eau est trop chaud pour l'espresso après l'utilisation de la fonction vapeur.	Faites refroidir la machine en suivant les instructions de la section « Bon à savoir », page 5

Si vous ne pouvez pas déterminer la cause d'une panne, adressez-vous à un revendeur agréé. Ne démontez jamais l'appareil ! (En cas de démontage, la garantie ne pourra pas s'appliquer).

ENVIRONNEMENT



Participons à la protection de l'environnement !

- ① Votre appareil contient de nombreux matériaux valorisables ou recyclables.
- ➔ Confiez celui-ci dans un point de collecte pour que son traitement soit effectué.



FR
Cet appareil, ses accessoires et cordons se recyclent



À DÉPOSER EN MAGASIN



À DÉPOSER EN DÉCHÈTERIE



Points de collecte sur www.quefairede mesdechets.fr
Privilégiez la réparation ou le don de votre appareil !

OPIS

- A** Odvojivi spremnik vode
- B** Rešetka za grijanje šalice
- C** Tipka za uključivanje/isključivanje (On/Off)
- D** Upravljačka ploča
- E** Glava držača filtra
- F** Glava filtera
 - F1** Filtar za 1 šalicu
 - F2** Filtar za 2 šalice
- G** Cijevčica za paru
- G1** Cijevčica za pjenu
- H** Rešetka posude za kapljevinu
- I** Posuda za kapljevinu
- J** Priključni vod
- K** Mjerna žlica/potiskivač

OPIS

- D.1** Tipka za odabir
 - D.1.1** Odabir espresso kave
 - D.1.2** Odabir pare
- D.2** Svjetlosni pokazatelj "On"
 - D.2.1** Svjetlosni pokazatelj predgrijavanja za espresso kavu
 - D.2.2** Svjetlosni pokazatelj predgrijavanja za paru
 - D.2.3** Previsoka temperatura vode svjetlosni pokazatelj
- D.3** Okretni izbornik
 - D.3.1** Položaj O: predgrijavanje
 - D.3.2** Priprema espresso kave
 - D.3.3** Priprema pare

TEHNIČKI PODACI

- Pumpa: 15 bara
- Ručno pokretanje/zaustavljanje
- Dodatna oprema: filter za 1 šalicu i 2 šalice, mjerna žlica/potiskivač
- Funkcija pare
- Tipka za odabir: espresso kafa ili para
- Odvojivi spremnik (zapremina 1,2 l)
- Snaga: 960 - 1140 W
- Napon: 220 - 240 V
- Dimenzije: 297 x 201 x 290 mm
- Automatsko isključivanje nakon 25 minuta



VAŽNO!

Radni napon: ovaj uređaj predviđen je samo za rad s naizmjeničnom strujom od 230 V.
Vrsta uporabe: ovaj uređaj predviđen je SAMO ZA KUĆNU UPORABU.

KORISNI SAVJETI

Preporučujemo korištenje svježe pržene kave. Za savjet se obratite pržionici kave. Svježina kave traje samo nekoliko tjedana nakon prženja. Dobro pakiranje može poboljšati aromu kave i produžiti period njezinog trajanja. Ako niste sigurni u kvalitetu pakiranja, odaberite nedavno prženu kavu. Kavu je uvijek potrebno samljati neposredno prije pripreme.

Kakvu kavu odabrati?

■ Za aromatičnu kavu

Odaberite čistu Arabica kavu ili kavu koja većinom sadrži Arabica kavu.

Prednost se daje ručno prženoj kavi jer pruža bolju kompleksnost i istančanost aromi. Za raznovrsnost aroma probajte čistu originalnu kavu.

■ Za kavu intenzivnog okusa

Odaberite kavu miješanu s kavom Robusta – ne izričito 100% Arabica kafu – ili talijansku prženu kavu ili talijansku aromatičnu kavu.

■ Mljevenu kavu držite u frižideru jer time ćete produžiti trajanje arome.

■ Držac filtera nemojte puniti do ruba. Koristite mjernu žlicu (1 žlica za šalicu od 50 ml, 2 žlice za 2 šalice od 50 ml). Očistite višak kave oko držača filtera.

■ Ako uređaj niste koristili duže od 5 dana, ispraznite i isperite spremnik za vodu.

■ Prije vađenja spremnika radi punjenja ili pražnjenja, uvijek se uvjerite da je uređaj isključen.

■ Uvijek se uvjerite da je uređaj postavljen na ravnoj i stabilnoj površini.

PRVA UPORABA

ILI AKO SE APARAT NIJE KORISTIO DUŽE VRIJEME.



VAŽNO! Ne stavljajte grijaće elemente na uređaj.



VAŽNO! Uklonite crveni zaštitni čep ispod spremnika za vodu.



VAŽNO! Sigurnosna uputstva su sastavni dio uređaja. Pažljivo ih pročitajte prije korištenja novog uređaja.

ISPIRANJE SUSTAVA PRIJE PRVE UPORABE

1. ISPIRANJE SUSTAVA ZA ESPRESSO KAVU

Kako biste osigurali da prva šalica kave ima izvrstan okus, strogo preporučujemo da aparat za espresso kavu isperete toplom vodom prema uputstvima u nastavku:

Uvjerite se da ste uklonili crveni zaštitni čep ispod spremnika za vodu (1).

– Izvadite spremnik za vodu (A) i napunite ga. Nivo vode ne smije prekoračiti oznaku za maksimalni nivo "MAX" na spremniku, a u spremniku mora biti najmanje 300 ml (= ekvivalentno

2 velikim šalicama (2 - 3). Spremnik za vodu zatim vratite u aparat vodeći računa da poklopac bude zatvoren. (4).

– Priključite aparat na strujno napajanje. (5).

– Pritisnite tipku za uključivanje (C)(6). Na kontrolnoj ploči (D) uključuje se svjetlosni indikator uključenosti "On" (D2) (7).

– Tipka za odabir (D.1) potrebno je postaviti u položaj za espresso kavu – (tipka nije pritisnuta) ☕ (D.1.1) (8).

– Stavite filter bez kave (F1) u držač filtera (F) (9). Gurnite držač filtera na njegovo mjesto (E) i okrećite ga u desno dok se ne zaustavi (10). Stavite posudu ispod držača filtera (11).

– Kad svjetlosni pokazatelj predgrijavanja za espresso kavu (D2.1) prestane treperiti i ostane uključeno, okrenite kružni izbornik (D.3) prema lijevo na položaj na pripremu espressa (D.3.2) (12-13) – Kava će započeti teći nakon otprilike deset sekundi.

– Pričekajte da iskapa otprilike 300 ml vode (prema potrebi promijenite posudu) (14), a zatim okrenite kružni izbornik u položaj O (D.3.1) kako biste zaustavili postupak pripreme (15).

– **VAŽNO!** / Nakon 25 minuta nekorištenja aparat će se automatski isključiti kao sigurnosna mjera.

2. ISPIRANJE SUSTAVA ZA PARU

Izvadite spremnik za vodu i napunite ga. Nivo vode ne smije prekoračiti oznaku za maksimalni nivo "MAX" na spremniku, a u spremniku mora biti najmanje 300 ml (= ekvivalentno 2 velikim šalicama). Spremnik za vodu zatim vratite u aparat vodeći računa da poklopac bude zatvoren.

Tipku za odabir (D.1) potrebno je postaviti u položaj za paru (tipka je pritisnuta) ☕ (D.1.2) (16). Stavite mlaznicu u posudu napunjenu vodom (G.1) (17).

Kad svjetlosni pokazatelj predgrijavanja za paru (D2.2) prestane treperiti i ostane uključeno, okrenite kružni izbornik (D.3) prema desno na položaj za funkciju pare (D.3.3) (19).

Pričekajte 20 sekundi da se voda zagrije (20), a zatim okrenite kružni izbornik u položaj O (D.3.1) kako biste zaustavili paru (21). Tipku za odabir (D.1) vratite u položaj za espresso kavu (D.1.1) (26).

PRIPREMA ESPRESSA



VAŽNO!

Ako funkciju za espresso kavu koristite prvi put, aparat je potrebno očistiti na način opisan u odlomku "PRVA UPORABA".





VAŽNO! Radi sprečavanja prskanja vruće vode, prije izrade kave provjerite da li je držač filtera pritegnut do kraja. Ne uklanjajte držač filtera dok voda izlazi jer je aparat još pod pritiskom.

S mljevenom kavom

Vrsta kave koju odaberete odredit će jačinu i okus espresso kave. Sitnije mljevena kava dat će intenzivniji okus espresso.

■ Spremnik za vodu napunite mlakom vodom i vratite u aparat vodeći računa da ga ispravno stavite na njegovo mjesto.

■ Priključite aparat na strujno napajanje.

- Za najbolji rezultat preporučujemo da prethodno zagrijete dodatnu opremu (držač filtera, filter i šalice) prema gore navedenim koracima, bez dodavanja kave.
- Uključite aparat pritiskom na tipku za uključivanje/isključivanje On/Off.
- Uključit će se svjetlosni indikator uključenosti "On".
- Stavite mljevenu kavu u filter za 1 šalicu pomoću mjerne žlice (K) (1 žlica = 1 mjera = 1 espresso kava) (22 - 23), zatim je potisnite potiskivačem kružnim pokretima (K) (24). Potisnuta kava ne smije prekoračiti oznaku maksimalnog nivoa MAX (25).
- Za najbolji rezultat kavu dobro potisnite.
- Očistite višak kave oko držača filtera.
- Uvjerite se da je tipka za odabir postavljena u položaj za espresso kavu  (tipka nije potisnuta) (26).
- Gurnite držač filtera na njegovo mjesto, a zatim ga okrećite u desno dok se ne zaustavi (27).
- Kružni izbornik postavljen je na funkciju O. Svjetlosni pokazatelj predgrijavanja za espresso kavu treperi što ukazuje na to da je predgrijavanje u tijeku. Kad predgrijavanje završi, svjetlosni pokazatelj za espresso kavu ostaje uključen (28).
- Stavite šalicu ispod držača filtera i okrenite kružni izbornik ulijevo u položaj za espresso kavu i kava će početi izlaziti (29 - 30).
- Kada se šalice napuni, kružni izbornik okrenite u položaj O kako biste zaustavili protok kave (31).
- Uklonite šalicu.
- Otpustite držač filtera okretanjem u lijevo (32) i uklonite ga s aparata. Ne dodirujte filter jer će biti vruć.
- Za pražnjenje kave okrenite držač filtera prema dolje dok držite filter s krilcem tako da izlazi samo kava (33).
- Filter i držač filtera operite pod vodom iz slavine kako biste uklonili ostatke kave (34).
- Za 2 espresso kave uzmite filter za 2 šalice (F.2) i dodajte 2 mjere mljevene kave.
-  Za zamjenu filtera u držaču filtera uvjerite se da je filter postavljen utornom okretanim prema polugi ručke.
- VAŽNO! / Protok kave zaustavlja se ručno. Ne udaljavajte se od aparata kada ga koristite.

FUNKCIJA PARE

Para će zapjeniti kavu (na primjer, kada pravite kapučino).

- Priključite aparat na strujno napajanje.
- Izvadite spremnik za vodu i napunite ga. Nivo vode ne smije prekoračiti oznaku za maksimalni nivo "MAX" na spremniku, a u spremniku mora biti najmanje 300 ml. Spremnik za vodu zatim vratite u aparat vodeći računa da poklopac bude zatvoren.
- Pritisnite tipku za uključivanje "On". Uključit će se svjetlosni indikator.
- Za aktivaciju funkcije pare **pritisnite tipku za odabir (tipka je potisnuta) (35)** .
- Kružni izbornik postavljen je na funkciju O. Svjetlosni pokazatelj predgrijavanja za paru treperi što ukazuje na to da je predgrijavanje u tijeku. Kad predgrijavanje završi, svjetlosni pokazatelj za paru ostaje uključen (36).
- Stavite praznu posudu ili šalicu ispod mlaznice (37).
- Otvorite sustav mlaznice okretanjem kružnog izbornika u desno za funkciju pripreme pare kako bi voda potekla kroz sustav prije stvaranja pare. (D.3.3) (38).
- Okrenite kružni izbornik na program O (39).
- Za izradu cappuccina napunite spremnik s oko 60 do 100 ml mlijeka. Za najbolje rezultate koristite usku i relativno malu posudu koju je moguće staviti ispod mlaznice za paru (G) (40). Za najbolje rezultate mlijeko i posuda trebaju biti vrlo hladni.
- Stavite cijevčicu u posudu s mlijekom i okrenite kružni izbornik u desno u položaj za paru.
- Za najbolje rezultate pjenite mlijeko u blizini dna posude oko 10 sekundi vodeći računa da ne dodirujete dno. Zatim blago nagnite posudu i pomičite cijevčicu prema gore dok ne bude skoro

- na površinu mlijeka. Pobrinite se da mlaznicu ne izvadite iz mlijeka. Za izvrsnu pjenu pomičite posudu kružnim pokretima.
- Za najbolju pjenu preporučujemo da koristite pasterizirano ili UHT mlijeko i da izbjegavate koristiti nepasterizirano ili obrano mlijeko.
- Kada napravite najbolju pjenu, okrenite kružni izbornik u položaj O (41).
- Kako biste izbjegli pregrijavanje mlijeka, funkciju za paru ne koristite duže od 45 sekundi (za 100 ml mlijeka),
- Možete početi s izradom espressa prema gore opisanim koracima.
- Kako biste izbjegli sušenje mlijeka u cijevčica, mlaznicu očistite nakon svake uporabe. Kako biste to učinili, slijedite korake za pjenjenje mlijeka, samo umjesto 100 ml mlijeka stavite 60 ml vode. Kako biste izbjegli opekotine, izvadite cijevčicu iz pjene (G.1) i operite je u čistoj vodi (42). Cijevčicu za paru očistite vlažnom krpom (G) (43).
- Uklonite posudu za kapanje, ispraznite je i očistite čistom vodom (44 - 45).
- Za ručno čišćenje pogledajte sljedeći odjeljak.

DOBRO JE ZNATI – POSTUPAK NAKON UPORABE PARE

Ako nakon što ste rabili funkciju za paru želite pripremiti espresso kavu, uređaj za kavu morat ćete ostaviti da se ohladi zato što je voda prevruća za optimalnu pripremu espresso kave. Slijedite korake u nastavku:

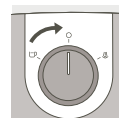

Uvjerite se da je tipka u položaju O.



Stavite tipku za odabir u položaj za espresso kavu (tipka nije pritisnuta).



Crveni svjetlosni pokazatelj uključuje se kako bi ukazao na to da je uređaj za pripremu kave prevruć za pripremu espresso kave.



Mlaznicu za paru uronite u potpunosti u posudu u koju ste stavili 60 ml vode.

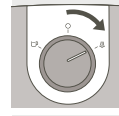

Okrenite izbornik na desno (položaj za paru) za ispuštanje vruće vode i pare unutar kuhala dok se crveno svjetlo ne isključi, kako biste ohladili uređaj.

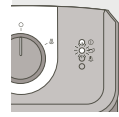

Nakon otprilike 10 do 20 sekundi crveno svjetlo će se isključiti, a svjetlo za espresso će se uključiti. Uređaj je sada ohlađen na temperaturu prikladnu pripremi espressa.

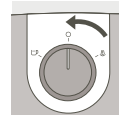

Za zaustavljanje pare okrenite tipku u položaj O. Ako je crveno svjetlo i dalje uključeno, ponovite gore navedene korake.

Vaš aparat za kavu sada se ohladio i možete napraviti espresso kavu i uživati u njoj!



VAŽNO! Ako nakon pjenjenja mlijeka želite napraviti kavu, kružni izbornik trebate okrenuti u položaj za espresso kavu, a tipku za odabir zatim podesiti na položaj za espresso kavu . Nakon nekoliko sekundi uključit će se indikator kave. Okrenite kružni izbornik na funkciju O i pričekajte dok indikator kave ne zasvijetli. Ako se tijekom ovog postupka indikator kave i pare istodobno uključe, ponovite gore navedene korake.



VAŽNO! Upozorenje! Kako biste izbjegli prskanje mlijeka, cijevčicu ne vadite iz mlijeka kada koristite režim pare "steam".



VAŽNO! Upozorenje! Cijevčica za paru još je vruća! Budite pažljivi kako biste izbjegli opekline!



VAŽNO! Nakon isključivanja funkcije pare, odmah pažljivo očistite cijevčicu na način opisan u odjeljku: ČIŠĆENJE I ODRŽAVANJE

ČIŠĆENJE I ODRŽAVANJE

1. Aparat

- Prije svakog čišćenja isključite (J) iz strujnog napajanja i pričekajte da se aparat ohladi.
- Vanjsku površinu aparata čistite vlažnom spužvom kada mislite da je to potrebno. Redovno čistite spremnik, posudu za kapljevину i pripadajuću rešetku, a zatim ih obrišite.
- Redovno ispirajte unutrašnjost spremnika.
- Kada se u spremniku pojavi tanki bijeli sloj, obavite postupak uklanjanja kamenca iz aparata (pogledajte odjeljak o uklanjanju kamenca).
- Ne koristite alkohol ili sredstva za čišćenje na bazi otapala.
- Nakon isključivanja aparata iz strujnog napajanja, redovno čistite glavu držača filtera i brtvu (E) vlažnom spužvom.
- Čišćenje obavljajte samo vlažnom krpom. Ne koristite deterdžent ili abrazivne proizvode.

2. Držač filtera

- Vlažnom krpom redovno čistite kućište držača filtera kako biste uklonili kavu koja se možda nakupila u ovom području.
- **Nemojte uklanjati brtvu. Nemojte uklanjati vijke iz filtera i držača filtera. To smije obavljati samo ovlašteno servisni centar.**
- Radi produženja radnog vijeka brtve glave filtera, nemojte vraćati držač filtera na njegovo mjesto ako aparat za kavu nećete koristiti duže vrijeme.

3. Posuda za kapanje

- Ako je potrebno, očistite posudu za kapanje (I) i pripadajuću rešetku (H) s vodom i malo blagog deterdženta (44 - 45). Isperite i osušite.

UKLANJANJE KAMENCA

Redovno uklanjajte kamenac iz aparata na način naveden u odjeljcima A i B za funkciju kave i pare, jer to će pomoći u produženju radnog vijeka. Učestalost obavljanja postupka uklanjanja kamenca zavisi od tvrdoće vode. Za više informacija obratite se tvrtki za vodoopskrbu.

Tijekom postupka uklanjanja kamenca nemojte uređaj stavljati na mramornu radnu površinu, jer je sredstvo za uklanjanje kamenca može oštetiti.

- Ovdje ćete pronaći tabelu s referencama za učestalost obavljanja postupka uklanjanja kamenca prema tvrdoći vode i učestalosti korištenja uređaja:

UČESTALOST OBAVLJANJA POSTUPKA UKLANJANJA KAMENCA

Prosječan broj kave tjedno	Meka voda (<19°th)	Tvrda voda (19 - 30°th)	Vrlo tvrda voda (>30°th)
Manje od 7	Jednom godišnje	Svaki 8 mjeseci	Svaki 6 mjeseci
7 - 20	Svaka 4 mjeseca	Svaka 3 mjeseca	Svaka 2 mjeseca
Više od 20	Svaka 3 mjeseca	Svaka 2 mjeseca	Svaki mjesec

U slučaju nedoumice, preporučujemo da postupak uklanjanja kamenca obavljate jednom mjesečno.

Popravlak espresso uređaja neće se moći obaviti u slučajevima:

- neobavljanja postupka uklanjanja kamenca,
- postojanja naslaga kamenca,
- pranja dodatne opreme u perilici posuđa, jer to ne spada u uvjete jamstva.

A. Uklanjanje kamenca iz sustava za kavu

- Isključite aparat iz strujnog napajanja.
- Umetnite držač filtera (bez kave) u aparat i okrećite ga u desno dok se ne zaustavi.
- Ispod držača filtera stavite posudu zapremine veće od ½ litre.
- Provjerite da li je kružni izbornik postavljen u položaj O.
- Napunite spremnik mješavinom vode i octa ili limunske/sulfaminske kiseline u omjeru 3:1 (ukupna zapremina mješavine: 500 ml).
- Priključite aparat na strujno napajanje. Uključite aparat pritiskom na tipku za uključivanje On.
- Stavite tipku za odabir u položaj za espresso kavu. Kada se svjetlosni indikator za espresso kave uključi, okrenite kružni izbornik u lijevo i pričekajte da mješavina protekne kroz sustav (¼ zapremine).
- Zaustavite aparat pritiskom na tipku za uključivanje/isključivanje On/Off, a tipku za odabir ostavite u položaju Espresso.
- Pričekajte 5 do 10 minuta, a zatim ponovite postupak još dva puta.
- Uvjerite se da spremnik nije potpuno prazan (ako ga uklanjate, pogledajte odlomak: **PRVA UPORABA**).

B. Ispiranje



VAŽNO!

Nakon postupka uklanjanja kamenca, sistem isperite 2 - 3 puta čistom vodom (bez kave) na način opisan u odlomku "PRVA UPORABA".

Ne zaboravite isprati cijevčicu. Aparat je sad očišćen od kamenca i ponovo spreman za uporabu.

JAMSTVO

Uređaj je pod jamstvom. Međutim, u slučaju grešaka u priključku, pogrešnog rukovanja ili uporabe uređaja u svrhe drugačije od navedenih u uputstvima, jamstvo neće vrijediti.

Jamstvo se odnosi samo za kućnu uporabu uređaja. Svaka druga vrsta uporabe će poništiti jamstvo. Jamstvo neće pokrивati popravke uređaja nastale uslijed neobavljanja postupka uklanjanja kamenca. Za probleme nakon prodaje ili zamjenske dijelove obratite se trgovcu ili ovlaštenom servisnom centru.

OTKLANJANJE SMETNJI

PROBLEMI	MOGUĆI UZROCI	RJEŠENJA
Kava je vrlo vlažna.	Niste koristili dovoljno kave.	Dodajte više kave.
Espresso kava teče previše sporo.	Kava je previše sitno, krupno ili brašnasto samljevena.	Odaberite postavku malo krupnijeg mljevenja kave.
	Držač filtera je zaprljan.	Očistite držač filtera prema uputstvima u poglavlju: ČIŠĆENJE I ODRŽAVANJE - B. Držač filtera. Očistite i filter za kavu.
	Glava držača filtera je začepljena.	Kada se aparat ohladi, očistite rešetku kroz koju protječe voda vlažnom spužvom.
	U aparatu ima kamenca.	Očistite aparat od kamenca prema priloženim korisničkim uputstvima.
	Ima previše kave.	Pri punjenju filtera pridržavajte se ograničenja za maksimalnu količinu.
Nakon pravljenja espresso kafe iz držača filtera kontinuirano teče voda.	U aparatu ima kamenca jer je voda djelimično tvrda.	Odmah očistite aparat od kamenca prema priloženim korisničkim uputstvima.
	Crveni čep nije uklonjen.	Uklonite crveni čep.
Nakon pravljenja espresso kafe iz držača filtera kontinuirano teče voda.	U aparatu ima kamenca jer je voda djelimično tvrda.	Odmah očistite aparat od kamenca prema priloženim korisničkim uputstvima.
U šalici ima taloga kave.	Držač filtera je začepljen.	Očistite držač filtera vrućom vodom.
	kava je previše sitno samljevena.	Koristite postavku malo krupnijeg mljevenja kave.
	Brtva na glavi držača filtera je začepljena.	Očistite držač filtera i brtvu vlažnom spužvom.

PROBLEMI	MOGUĆI UZROCI	RJEŠENJA
Espresso kava nije pjenušava.	Mljevena kava previše stara.	Koristite svježije mljevenu kavu.
	Mljevena kava nije prikladna za pravljenje espresso kave.	Koristite sitnije mljevenu kavu.
	U držaču filtera ima premalo kafe.	Dodajte više kave.
Spremnik za vodu curi kada se pomakne.	Ventil na dnu spremnika je zaprljan ili neispravan.	Operite spremnik za vodu i prstima rukujte ventilom koji se nalazi ispod spremnika.
	Ventil je blokiran naslagama kamenca.	Očistite aparat od kamenca prema priloženim korisničkim uputstvima.
Voda curi ispod aparata.	U aparatu postoji mjesto propuštanja.	Provjerite da li je spremnik propisno postavljen. Ako problem i dalje postoji, nemojte koristiti aparat i obratite se ovlaštenom servisnom centru.
Pumpa stvara neuobičajenu buku.	U spremniku nema vode.	Napunite spremnik za vodu i ponovo pokrenite pumpu (pogledajte odjeljak: PRVA UPORABA). Izbjegavajte potpuno pražnjenje spremnika.
Espresso kave curi s bočnih strana držača filtera.	Držač filtera nije ispravno postavljen.	Postavite držač filtera u propisan položaj i blokirajte ga (okrećite ga slijeva udesno dok se ne zaustavi).
	Rub držača filtera je začepljen kavom.	Uklonite višak kave koja sprečava potpunu blokadu držača filtera. Uklonite višak kave i očistite rešetku kroz koju protječe voda vlažnom spužvom.
Okus espresso kave je loš.	Ciklus ispiranja nakon postupka uklanjanja kamenca nije propisno obavljen.	Ispirajte aparat prema korisničkim uputstvima i provjerite kvalitetu kave.

PROBLEMI	MOGUĆI UZROCI	RJEŠENJA
Aparat ne radi.	Pumpa ne može raditi zbog nedostatka vode.	Napunite spremnik za vodu i ponovo pokrenite pumpu (pogledajte odjeljak: PRVA UPORABA). Izbjegavajte potpuno pražnjenje spremnika.
	Odvojnivi spremnik za vodu je neispravno postavljen.	Ispravno postavite spremnik za vodu.
	Aparat nije priključen.	Provjerite da li je aparat uključen.
cIJEVČICA ne radi ili stvara malo pjene.	Mlaznica za pjenu nije propisno postavljena. Mlijeko je previše vruće.	Provjerite da li je dodatna oprema propisno postavljena na aparat: uklonite je, a zatim ponovo postavite na zglobni krak čvrstim pokretom prema gore.
	Mlijeko je previše vruće.	Koristite svježe, pasterizirano ili UHT mlijeko koje je nedavno otvoreno.
Crveno svjetlo i dalje je uključeno, a funkcija za espresso ne radi.	Nakon uporabe funkcije za paru kuhalo vode prevruće je za pripremu espressa.	Ohladite uređaj slijedeći upute na stranici 15 „Dobro je znati“.

Ako uzrok kvara nije moguće odrediti, obratite se ovlaštenom trgovcu. Nikada ne rastavljajte aparat! (JAMSTVO neće vrijediti u slučaju rastavljanja aparata).

ZAŠTITA OKOLIŠA



Sudjelujmo u zaštiti okoliša!

- ① Vaš uređaj se sastoji od brojnih vrijednih materijala koji se mogu reciklirati i ponovno uporabiti.
- ➔ Odnosite uređaj na mjesto predviđeno za odlaganje sličnog otpada.

LEIRÁS

- A** Kivehető víztartály
- B** Csészertartó rács
- C** Be/kikapcsoló gomb
- D** Vezérlőpanel
- E** Szűrőtartó fej
- F** Szűrőfej
- F1** Szűrő 1 csészéhez

- F2** Szűrő 2 csészéhez
- G** Gőzfúvóka
- G1** Habosító
- H** Csepegtető tálca rács
- I** Csepegtető tálca
- J** Hálózati kábel
- K** Kávétömörítő/adagolókanál

LEIRÁS

- D.1** Funkcióválasztó gombok
 - D.1.1** Eszpresszó kiválasztása
 - D.1.2** Gőz kiválasztása
- D.2** „Be” jelzőlámpa
 - D.2.1** Eszpresszó előmelegítés jelzőlámpa
 - D.2.2** Gőz előmelegítés jelzőlámpa
- D.2.3** Túl forró vízhőmérséklet jelzőlámpa
- D.3** Forgatógomb
 - D.3.1** O állás: előmelegítés
 - D.3.2** Eszpresszó készítés
 - D.3.3** Gőz készítés

MŰSZAKI ADATOK

- Szivattyú: 15 bar
- Kézi indítás/leállítás
- Tartozékok: 1. és 2. csésze szűrő, kávé-tömörítő/adagolókanál
- Gőzölés funkció
- Funkcióválasztó gomb: eszpresszó vagy gőz
- Kivehető tartály (1,2 l-es kapacitás)
- Tápellátás: 960–1140 W
- Feszültség: 220 - 240 V~
- Méretek: 297 x 201 x 290 mm
- Automatikus kikapcsolás 25 perc tétlenség után



FONTOS!

Üzemi feszültség: ez a készülék csak 230 V váltakozó áramról történő üzemeltetésre lett tervezve.

Használat típusa: ez a készülék KIZÁRÓLAG OTTHONI HASZNÁLATRA készült.

HASZNOS TIPPEK

Javasoljuk, hogy frissen pörkölt kávéval használja. Kérjen tanácsot a kávépörkölőtől. A kávé frissessége csak pár hétig marad meg a pörkölés után. A jó csomagolás fokozhatja és hosszabb ideig megtarthatja a kávé ízét. Ha nem biztos a kávé csomagolásában, akkor válasszon frissen pörkölt kávé.

A kávé-t mindig a főzés előtt kell ledarálni.

Milyen kávét válasszon?

■ Aromás kávé

Tisztán arabica kávét válasszon, vagy olyat amely többnyire arabica kávét tartalmaz.

A kézműves pörkölésű kávék azért kedveltek, mert komplexebb és finomabb az ízük. A változatos ízekért tisztán eredeti kávékat használjon.

■ Erős kávé

Válasszon robustával kevert kávékat – nem 100%-ig arabicát – vagy olasz pörkölésű kávét, vagy speciálisan olaszos ízesítésű kávét.

■ Tartsa a darált kávét hűtőszekrényben, mivel így hosszabb ideig megmarad az íze.

■ Ne töltsen fel a szűrőtartót a peremig; használjon mérőkanalat (1 kanál 50 ml-es csészéhez, 2 kanál 2 x 50 ml-es csészéhez). A felesleges kávét törölje le a szűrőtartóról.

■ Ha a készüléket több, mint 5 napja nem használta, akkor ürítse és öblítse ki a víztartályt.

■ Mindig ellenőrizze, hogy a készülék ki van-e kapcsolva, mielőtt a feltöltéshez vagy kiürítéshez kiveszi a víztartályt.

■ A készüléket mindig sima és stabil felületre állítsa.

ELSŐ HASZNÁLAT VAGY HOSSZABB HASZNÁLATMENTES IDŐSZAK UTÁNI ELSŐ HASZNÁLAT



FONTOS! Ne helyezzen fűtőelemeket a készülékre.



FONTOS! Távolítsa el a piros védősapkát a víztartály alól.



FONTOS! A biztonsági utasítások a készülék részét képezik. Kérjük, alaposan olvassa el őket a készülék használata előtt.

A RENDSZER ÁTÖBLÍTÉSE AZ ELSŐ HASZNÁLAT ELŐTT

1. AZ ESZPRESSZÓ RENDSZER ÁTÖBLÍTÉSE

Ahhoz, hogy az első csésze kávé finom legyen, határozottan javasoljuk, hogy öblítse át az eszpresszó gépet forró vízzel a lent leírtaknak megfelelően:

Ellenőrizze, hogy kivette-e a piros védősapkát a víztartály (1) alól.

– Vegye ki a víztartályt **(A)**, és töltsen fel. A vízszint ne lépje túl a víztartály „MAX.” jelölését, és legalább 300 ml víz legyen benne (= 2 nagy csészének felel meg) **(2-3)**. Majd helyezze vissza a víztartályt, és ellenőrizze, hogy a fedelet lezárta-e. **(4)**

– Csatlakoztassa a gép kábelét az elektromos hálózathoz. **(5)**

– Nyomja meg a bekapcsoló gombot **(C)(6)**. A vezérlőpanelen **(D)** bekapcsol az „On” jelzőlámpa **(D2) (7)**.

– A funkcióválasztó gombot **(D.1) eszpresszó állásba kell állítani – (még nincs megnyomva a gomb) ☞ (D.1.1) (8)**.

- Helyezze be az egyik szűrőt kávé nélkül **(F1)** a szűrőtartóba **(F) (9)**. Helyezze a szűrőtartót a helyére **(E)**, és fordítsa el jobbra, ütközésig **(10)**. Tegyen egy gyűjtőedényt a szűrőtartó alá **(11)**.
- Amikor a presszókávé-előmelegítés jelzőlámpája **(D2.1)** abbahagyja a villogást és folyamatosan világít, fordítsa balra a forgatógombot (D.3) a presszókávé elkészítéséhez **(D.3.2) (12-13)** - A kávé körülbelül tíz másodperc múlva elkezd folyni.
- Folyasson ki körülbelül 300 ml vizet (szükség esetén cserélje ki a gyűjtőedényt) **(14)**, majd fordítsa el a **forgatógombot** O állásba **(D.3.1)** a kávéfőzés leállításához **(15)**.
- **FONTOS!** 25 perc tétlenség után a készülék automatikusan kikapcsol biztonsági intézkedésként.

2. A GŐZÖLŐ RENDSZER ÁTÖBLÍTÉSE

Vegye ki a víztartályt, és töltsen fel. A vízszint ne lépje túl a víztartály „MAX.” jelölését, és legalább 300 ml víz legyen benne (= 2 nagy csészének felel meg). Majd helyezze vissza a víztartályt, és ellenőrizze, hogy a fedelet lezárta-e.

A funkcióválasztó gombot **(D.1) gőz állásba kell állítani – (a gomb meg van nyomva) ☞ (D.1.2) (16)**.

Helyezze a fűvókát a vízzel teli tartályba **(G.1) (17)**.

Amikor a gőzelőmelegítés jelzőlámpája **(D2.2)** abbahagyja a villogást, és folyamatosan világít **(18)**, fordítsa jobbra a forgatógombot (D.3) a gőz funkcióhoz **(D.3.3) (19)**.

Hagyja, hogy a víz 20 másodpercig melegedjen **(20)**, majd fordítsa el a forgatógombot O állásba **(D.3.1)** a gőz leállításához **(21)**. Állítsa vissza a forgatógombot **(D.1) eszpresszó állásba (D.1.1) (26)**.

ESZPRESSZÓ FŐZÉSE



FONTOS!

Ha az eszpresszó funkciót először használja, akkor a készüléket az „ELSŐ HASZNÁLAT” fejezetben leírt módon meg kell tisztítani.



FONTOS! A forró víz kifröccsenésének megelőzése érdekében ellenőrizze, hogy a szűrőtartót elfordította-e ütközésig, mielőtt kávét főzne. Ne vegye ki a szűrőtartót, mielőtt a víz folyik, mivel a készülék még nyomás alatt van.

Örölt kávéval

A kiválasztott típusú kávé határozza meg az eszpresszó erősségét és ízét: minél finomabbra darálja a kávét, annál intenzívebb az eszpresszó.

■ Töltsen fel a víztartályt langyos vízzel, és helyezze vissza a készülékbe.

■ Csatlakoztassa a gép kábelét az elektromos hálózathoz.



■ A legjobb eredmény elérése érdekében javasoljuk, hogy előtte melegítse fel a tartozékokat (szűrőtartó, szűrő és csészék) a fent leírt lépések szerint, és ne tegyen be kávét.

■ Kapcsolja be a készüléket az ON/OFF gomb megnyomásával.

■ Az „On” (be) jelzőlámpa kigyullad.

■ A mérőkanál **(K)** használatával (1 kanál = 1 mérés = 1 eszpresszó) **(22-23)** helyezze be az örölt kávét az 1 csészes szűrőbe, majd a kanál kávéfőző végével körkörös mozdulattal döngölje le egy kicsit **(K) (24)**. Amikor ledöngölte, a kávé mércének nem szabad meghaladni a MAX. szintet **(25)**.

■ A legjobb minőség elérése érdekében hatékonyan döngölje le a kávét.

- A felesleges kávé törölje le a szűrőtartóról.
- Ellenőrizze, hogy a funkcióválasztó gomb eszpresszó állásban van-e  (még nincs megnyomva a gomb) (26).
- Helyezze a szűrőtartót a helyére, majd ütközésig fordítsa el jobbra (27).
- A forgatógomb az O funkcióra van állítva. A presszókávé-előmelegítés jelzőfénye villog, jelezve, hogy az előmelegítés folyamatban van. Az előmelegítés befejezése után a presszókávé jelzőlámpája égve marad (28).
- Helyezze a csészét a szűrőtartó alá, és fordítsa el a forgatógombot balra, eszpresszó állásba, és a kávé elkezd kifolyni (29-30).
- Amikor a csésze megtelik, fordítsa el a forgatógombot O állásba, és a kávé nem folyik tovább (31).
- Vegye el a csészé(ke)t.
- Oldja ki a szűrőtartót (32), ehhez fordítsa balra, és vegye ki a készülékből. Ne érjen a szűrőhöz, mivel az forró.
- A kávé kiürítéséhez fordítsa lefelé a szűrőtartót, közben tartsa a szűrő karimáját, hogy csak a kávé essen ki (33).
- Öblítse ki a szűrőt és a szűrőtartót folyó víz alatt, hogy a maradék kávé is eltávolítsa (34).
- 2 eszpresszó készítéséhez válassza a 2 csészes szűrőt (F.2), és tegyen bele 2 mérőkanálnyi őrölt kávé.
-  A szűrő kicseréléséhez a szűrőtartóban ellenőrizze, hogy a szűrő úgy van behelyezve, hogy a nyílása a fogantyú karja felé néz.
- FONTOS/A kávé folyása manuálisan állítható le. Ne mozgassa a gépet, amikor használatban van.

GŐZÖLÉS FUNKCIÓ

A gőz felhabosítja a kávé (például amikor cappuccinot készít).

- Csatlakoztassa a gép kábelét az elektromos hálózathoz.
- Vegye ki a víztartályt, és töltsen fel. A vízszint ne lépje túl a víztartály „MAX.” jelölését, és legalább 300 ml víz legyen benne. Majd helyezze vissza a víztartályt, és ellenőrizze, hogy a fedelelet lezárta-e.
- Nyomja meg az „On” (be) gombot; a jelzőlámpa bekapcsol.
- Nyomja meg a funkcióválasztó gombot a **gőz funkció aktiválásához (gomb megnyomva) (35)** .
- A forgatógomb az O funkcióra van állítva. A gőzelőmelegítés jelzőfénye villog, jelezve, hogy az előmelegítés folyamatban van. Az előmelegítés befejezése után a gőz jelzőlámpája égve marad (36).
- Helyezzen egy üres gyűjtőedényt vagy csészét a fűvóka alá (37).
- Nyissa ki a fűvóka rendszert, ehhez fordítsa el a forgatógombot jobbra a gőz készítés funkcióhoz, hogy a víz átmenjen a rendszeren a gőzfűvós megkezdése előtt. (D.3.3) (38).
- Fordítsa el a forgatógombot az O programhoz (39).
- Cappuccino készítéséhez töltsön meg egy csészét vagy mérőpoharat körülbelül 60-100 ml tejjel. A legjobb eredmény elérése érdekében használjon keskeny és kis edényt, amely a gőzfűvóka alá helyezhető (G) (40). A legjobb eredmény elérése érdekében a tej és az edény legyen nagyon hideg.
- Helyezze a fűvókát a tejes edénybe, és fordítsa el a forgatógombot jobbra gőz állásba.
- A legjobb eredmény elérése érdekében az edény aljához közel habosítsa a tejet 10 másodpercig, ügyeljen arra, hogy ne érjen az aljához. Majd lassan döntse meg az edényt, és mozgassa a fűvókát felfelé, amíg majdnem a tej felületénél van. Gondoskodjon arról, hogy a fűvóka ne jöjjön ki a tejből. A finom hab elérése érdekében az edényt körkörös mozdulatokkal mozgassa.
- A legjobb hab elérése érdekében javasoljuk, hogy pasztőrözött vagy UHT tejet használjon, és ne használjon nem pasztőrözött vagy félzsíros tejet.
- Amikor elérte az Ön számára ideális tejhab-állagot, akkor fordítsa el a forgatógombot O állásba (41)
- A tej túlmelegedésének megelőzése érdekében ne használja a gőzfűvókát 45 másodpercnél tovább (100 ml tejhez).
- Az eszpresszó elkészítését a fenti lépések betartásával lehet elkezdni.

- Ahhoz, hogy a tej ne száradjon bele a fűvóka belsejébe, kérjük, minden használat után tisztítsa meg. Ehhez kövesse a tej habosításának lépéseit, a 100 ml tej helyett azonban használjon 60 ml vizet. Ahhoz, hogy ne égesse meg magát, vegye ki a fűvókát a habból (G.1), és mosogassa el tiszta vízzel (42). A fűvókát egy nedves ruhával tisztítsa meg (G) (43).
- Vegye ki a csepegtető tálcát, ürítse ki, és tisztítsa meg tiszta vízzel (44-45).
- A kézi tisztítást nézze meg a következő fejezetben.

JÓ TUDNI – A GŐZ HASZNÁLATÁNAK GYAKORLÁSA

Ha a gőz funkció használata után presszókávé szeretne készíteni, hűtse le a kávéfőzőt, mivel ilyenkor az ideális kávéhoz még túl forró a víz.

Kövesszel a lenti lépéseket:

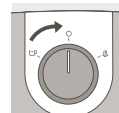

Ellenőrizze, hogy a gomb O állásban van-e.



A kiválasztó gomb eszpresszó pozícióban (a gombot nem nyomta meg).

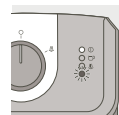

A piros jelzőfény világítani kezd, jelezve, hogy a kávéfőző túl forró a presszókávé elkészítéséhez.



Merítse bele teljesen a gőzkivezető csövet egy 60 ml vízzel töltött edénybe.

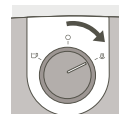

A készülék lehűtéséhez, a forró víz és a gőz kieresztéséhez a vízmelegítőből fordítsa a gombot jobbra (gőz fokozat), amíg a piros fény ki nem alszik.

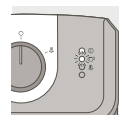

Körülbelül 10–20 mp után a piros fény kialszik, és a presszókávé jelzőfénye világítani kezd. Ez azt jelzi, hogy a készülék lehűlt a presszókávé elkészítéséhez megfelelő hőmérsékletre.

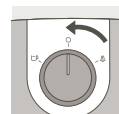

Fordítsa el a gombot O állásba a gőz leállításához. Ha a piros jelzőfény továbbra is világít, ismétlje meg a fenti lépéseket.

A kávéfőző most lehűlt, elkészítheti és élvezheti az eszpresszót!



FONTOS! Ha a tej habosítása után szeretne kávé főzni, akkor fordítsa el a forgatógombot eszpresszó állásba, majd állítsa a kiválasztó gombot eszpresszó állásba . Pár másodperc múlva a kávé jelzőlámpa kikapcsol. Fordítsa el a forgatógombot O állásba, és várjon, amíg a kávé jelzőlámpa világítani nem kezd. Ha ezen működés közben a kávé és gőz jelzőlámpa egyszerre világít, akkor ismétlje meg a fenti lépéseket.

**FONTOS!**

Figyelem! Ahhoz, hogy a tej ne fröccsenjen ki, ne emelje ki a fúvókát a tejből, amikor a „gőzölés” módot használja.

**FONTOS!**

Figyelem! A gőzfúvóka még forró! Legyen óvatos, ne égesse meg magát!



FONTOS! A gőz funkció kikapcsolása után azonnal és óvatosan tisztítsa meg a fúvókát a következő fejezetben leírtak szerint: TISZTÍTÁS ÉS KARBANTARTÁS

TISZTÍTÁS ÉS KARBANTARTÁS

1. A készülék

- Minden tisztítás előtt húzza ki a készüléket (J), és először hagyja lehűlni.
- Tisztítsa meg a készülék külsejét egy nedves szivaccsal, amikor ennek szükségét érzi. Rendszeresen tisztítsa meg a cseppgyűjtő tálcát, és a rácsát, majd törölje le őket.
- Rendszeresen öblítse ki a tartály belsejét.
- Amikor finom fehér réteg jelenik meg a tartályban, akkor vízkömentesítse a készüléket (nézze meg a vízkömentesítés fejezetben).
- Ne használjon alkoholt vagy oldószer alapú tisztítószereket.
- Miután kihúzta a készüléket, rendszeresen tisztítsa meg a szűrőtartó fejet és a tömítőgyűrűt (E) egy nedves szivaccsal.
- Csak nedves ruhával tisztítsa meg. Ne használjon tisztítószert vagy súrolószert.

2. A szűrőtartó

- Egy nedves ruhával rendszeresen tisztítsa meg a szűrőtartó burkolatát, hogy letakarítsa a maradék kávé, amely összegyűlhetett ezen a területen.
- **Ne vegye le a tömítőgyűrűt. Ne vegye le a csavarokat a szűrőről és a szűrőtartóról. Ezt jóváhagyott szervizközpontnak kell elvégeznie.**
- A szűrőfej tömítőgyűrű élettartamának meghosszabbítása érdekében ne tegye vissza a szűrőtartót, ha a kávéfőzőt hosszabb ideig nem használja.

3. A cseppgyűjtő tálca

- Szükség esetén tisztítsa meg a cseppgyűjtő tálcát (I) és a rácsát (H) vízzel és kímélő mosogatószerrel (44-45). Öblítse le, és szárítsa meg.

VÍZKÖMENTESÍTÉS

Rendszeresen vízkömentesítse a készüléket, ahogy az az A és B kávé és gőz funkció fejezetben le van írva, mivel ez megnöveli az élettartamát. A vízkömentesítés gyakorisága a használt víz keménységétől függ. További információkért forduljon a helyi vízszolgáltatóhoz.

A vízkömentesítés alatt ne helyezze a készüléket márvány munkaszalpra. A vízkömentesítő szer megrongálhatja azt.

- Segítségként mellékelünk egy táblázatot a vízkömentesítés rendszerességéről referenciaként a víz keménységétől és a gép használatától függően:

VÍZKÖMENTESÍTÉS RENDSZERESSÉGE

Átlagos heti kávé mennyiség	Lágy víz (<19°th)	Kemény víz (19-30°th)	Nagyon kemény víz (>30°th)
7-nél kevesebb	Évente egyszer	8 havonta	6 havonta
7 - 20	4 havonta	3 havonta	2 havonta
20-nál több	3 havonta	2 havonta	havonta

Késég esetén egyszer egy hónapban javasoljuk a vízkömentesítést.

A kávéfőző javítását nem vállaljuk, amennyiben

- nem végeztek vízkömentesítést,
- vízkő maradványok láthatók,
- a tartozékokat mosogatógépben mosogatták, mivel ezekre nem terjed ki a garancia.

A. A kávé rendszer vízkömentesítése

- Húzza ki a készülék dugóját a konnektorból.
- Helyezze a szűrőtartót a készülékbe (kávé nélkül), és fordítsa el jobbra, ütközésig.
- Helyezzen egy ½ liternél nagyobb térfogatú gyűjtőedényt a szűrőtartó alá.
- Ellenőrizze, hogy a forgatógomb O állásban van-e.
- Töltse fel a tartályt 3 rész víz 1 rész ecet vagy citrom-/szulfámsav keverékkel (a keverék teljes mennyisége: 500 ml)
- Csatlakoztassa a készüléket az elektromos hálózathoz. Kapcsolja be a készüléket az On (be) gomb megnyomásával.
- Állítsa a funkcióválasztó gombot eszpresszó állásba. Amikor az eszpresszó jelzőlámpa világítani kezd, fordítsa el a forgatógombot balra, és hagyja átfolyni a keverék negyedét.
- Állítsa le a készüléket az On/off (be/ki) gombbal, és hagyja a kiválasztó gombot *Eszpresszó* állásban.
- Várjon 5-10 percre, majd ismétlje meg a folyamatot még kétszer.
- Ellenőrizze, hogy a tartály ne ürüljön ki teljesen (kivételként nézze a következő fejezetet: **ELSŐ HASZNÁLAT**).

B. Öblítés

**FONTOS!**

Vízkömentesítés után öblítse át 2-3 alkalommal tiszta vízzel (nem kávéval) az „ELSŐ HASZNÁLAT” fejezetben leírtak szerint.

Ne felejtse el kiöblíteni a fúvókát. A készülék most vízkömentes, és újból használatra kész.

GARANCIA

A készülék garanciális; azonban csatlakoztatási hibák esetén, a készülék nem rendeltetésszerű használata vagy az utasítások be nem tartása esetén a garancia érvényét veszíti.

A garancia kizárólag háztartási használat esetén érvényes. Bármilyen más használat esetén a garancia érvényét veszíti.

A garancia nem terjed ki a készülék vízkömentesítésének elmulasztása miatt szükségessé vált javításokra.

Bármilyen ügyfélszolgálati vagy pótalkatrész-beszerzési ügyben kérjük, forduljon egy kiskereskedőhöz vagy jóváhagyott szervizközpontoz.

HIBAEHÁRÍTÁS

PROBLÉMÁK	LEHETSÉGES OKOK	MEGOLDÁSOK
A kávé nagyon nedves.	Nem használt elég kávét.	Használjon több kávét.
Az eszpresszó túl lassan folyik.	A kávé túl finom, túl durva vagy túl kásás.	Válasszon kissé durvábbra őrölt kávét.
	A szűrőtartó piszkos.	Tisztítsa meg a szűrőtartót a következő fejezetben szereplő utasítások szerint: TISZTÍTÁS ÉS KARBANTARTÁS – B. Szűrőtartó. Tisztítsa meg a kávé szűrőt is.
	A szűrőtartó feje eltömődött.	Ha a készülék lehűlt, tisztítsa meg a rácsot folyó vízben egy nedves szivaccsal.
	A gép elmeszesedett.	A gépet a mellékelt utasítások alapján vízkömentesítse.
	Túl sok a kávé.	Vegye figyelembe a maximális határokat a szűrő feltöltésénél.
A víz folyamatos folyása nem áll le az eszpresszó készítése után.	A gép vízköves lett, mert a víz nagyon kemény.	A gépet a mellékelt utasítások alapján azonnal vízkömentesítse.
	A piros sapkát nem vette le.	Vegye le a piros sapkát.
Kávézacc van a csészében.	A szűrőtartó eltömődött.	Tisztítsa meg a szűrőt és a szűrőtartót forró vízzel.
	A kávé túl finomra őrölt.	Használjon kissé durvábbra őrölt kávét.
	A szűrőtartó fej tömítőgyűrűje eltömődött.	Tisztítsa meg a szűrőtartót és a tömítőgyűrűt egy nedves szivaccsal.
Az eszpresszó nem habos.	Az őrölt kávé túl régi.	Használjon frissen darált kávét.
	Az őrölt kávé nem alkalmas eszpresszó készítéséhez.	Használjon finomabbra őrölt kávét.
	Túl kevés kávé van a szűrőtartóban.	Használjon több kávét.

PROBLÉMÁK	LEHETSÉGES OKOK	MEGOLDÁSOK
A víztartály szivárog, amikor kiveszik vagy berakják.	A tartály alján lévő szelep piszkos vagy sérült.	Mossa ki a víztartályt, és mozgassa a tartály alatt lévő szelepet az ujjaival.
	A szelep eltömődött a vízkölerakódások miatt.	A gépet a mellékelt utasítások alapján vízkömentesítse.
Víz szivárog a készülék alatt.	Belső szivárgás van.	Ellenőrizze, hogy a tartály megfelelően van-e behelyezve. Ha a probléma továbbra is fennáll, ne használja a készüléket, és forduljon jóváhagyott szervizközpontoz.
A szivattyú rendellenesen hangos.	Nincs víz a tartályban.	Töltse fel a víztartályt, és indítsa újra a szivattyút (nézze meg a következő fejezetet: ELSŐ HASZNÁLAT). Ne ürítse ki teljesen a tartályt.
Az eszpresszó szivárog a szűrőtartó oldalán.	A szűrőtartó nincs megfelelően felhelyezve.	Helyezze be a szűrőtartót megfelelően, és rögzítse (fordítsa el balról jobbra, amíg meg nem áll). Távolítsa el a felesleges kávét, amely megakadályozza, hogy teljesen lezárja a szűrőtartót.
	A szűrőtartó széle eltömődött a kávé miatt.	Távolítsa el a felesleges kávét, és egy nedves szivaccsal tisztítsa meg a rácsot, amelyen átfolyik a víz.
Az eszpresszónak rossz az íze.	Vízkömentesítés után az öblítési ciklust nem megfelelően hajtották végre.	Öblítse át a készüléket egymás után az utasításoknak megfelelően, és ellenőrizze a kávé minőségét.
A készülék nem működik.	A szivattyú nem működik vízhiány miatt.	Töltse fel a víztartályt, és indítsa újra a szivattyút (nézze meg a következő fejezetet: ELSŐ HASZNÁLAT). Ne ürítse ki teljesen a tartályt.
	A kivehető víztartály nincs megfelelően behelyezve.	Megfelelően helyezze be a víztartályt.
	A készülék nincs megfelelően csatlakoztatva.	Ellenőrizze, hogy a készülék be van-e kapcsolva.

PROBLÉMÁK	LEHETSÉGES OKOK	MEGOLDÁSOK
A fűvóka nem működik, vagy kevés habot készít.	A gőzfűvóka nincs megfelelően felhelyezve.	Ellenőrizze, hogy a tartozékok megfelelően vannak-e felszerelve a készülékre: vegye le, majd helyezze vissza a felfüggesztett karra, ehhez erősen mozdítsa felfelé.
	A tej túl forró.	Használjon frissen felbontott pasztörizált vagy UHT tejet.
A piros jelzőfény világít, és a presszókávé funkció nem működik	A gőz funkció használata után a vízmelegítő túl forró a presszókávé elkészítéséhez.	A 15. oldalon található „Jó tudni+” rész utasításai szerint hűtse le a gépet.

Ha nem lehetséges meghatározni a hiba okát, akkor forduljon jóváhagyott kiskereskedőhöz. Soha ne szerelje szét a készüléket! (Ha a készüléket szétszereli, akkor a garancia érvényét veszíti.)

ÓVJA A KÖRNYEZETET!



Első a környezetvédelem!

- ① Az Ön terméke értékes újrahasznosítható anyagokat tartalmaz.
- ➔ Kérjük készülékét ne dobja ki, hanem adja le az erre a célra kijelölt gyűjtőhelyen.

DESCRIZIONE

- | | |
|---|---|
| A Serbatoio dell'acqua rimovibile | G Ugello del vapore |
| B Vassoio portatazze | G1 Ugello della schiuma |
| C Pulsante di accensione/spegnimento | H Griglia del vassoio raccogliocce |
| D Pannello di controllo | I Vassoio raccogliocce |
| E Testa portafiltro | J Cavo di alimentazione |
| F Testa del filtro | K Cucchiaino dosatore - pressino |
| F1 Filtro per 1 tazza | |
| F2 Filtro per 2 tazze | |

DESCRIZIONE

- | | |
|---|--|
| D.1 Pulsante di selezione | D.3 Manopola |
| D.1.1 Selezione espresso | D.3.1 Posizione 0: preriscaldamento |
| D.1.2 Selezione vapore | D.3.2 Preparazione espresso |
| D.2 Spia di accensione | D.3.3 Preparazione vapore |
| D.2.1 Spia Preriscaldamento espresso | |
| D.2.2 Spia Preriscaldamento vapore | |
| D.2.3 Spia Temperatura dell'acqua troppo calda | |

SPECIFICHE TECNICHE

- Pompa: 15 bar
- Avvio/arresto manuale
- Accessori: filtri da 1 e 2 tazze, cucchiaino dosatore/pressino
- Funzione Vapore
- Pulsante di selezione: espresso o vapore
- Serbatoio amovibile (capacità 1,2 l)
- Alimentazione: 960 - 1140 W
- Tensione: 220 - 240 V
- Dimensioni: 297 x 201 x 290 mm
- Spegnimento automatico dopo 25 minuti



IMPORTANTE!

Tensione di utilizzo: questo apparecchio è progettato per funzionare unicamente con corrente alternata a 230 V.

Tipo di utilizzo: questo apparecchio è progettato ESCLUSIVAMENTE PER USO DOMESTICO.

SUGGERIMENTI UTILI

Si raccomanda l'uso di caffè appena tostato. Contattare il torrefattore per un consiglio. La freschezza del caffè dura solo qualche settimana dopo la tostatura. Una buona confezione può migliorare e prolungare il gusto del caffè. Se non si è sicuri dello stato della confezione, scegliere un caffè tostato recentemente.

Il caffè deve sempre essere macinato subito prima di essere preparato.

Quale caffè scegliere?

■ Per un caffè aromatico

Scegliere i caffè Arabica puri o quelli composti principalmente da caffè Arabica.

I caffè tostati artigianalmente sono preferibili perché conferiscono una maggiore complessità e delicatezza al gusto. Per sperimentare diversi aromi, provare i caffè di provenienza pura, non miscelati.

■ Per un caffè intenso

Scegliere i caffè miscelati con Robusta, specificatamente non 100% Arabica, o caffè tostati in Italia o caffè specifici dall'aroma italiano.

■ Conservare in frigorifero il caffè macinato per mantenerne più a lungo l'aroma.

■ Non riempire completamente il portafiltro, usare il cucchiaino dosatore (1 cucchiaino per una tazza da 50 ml, 2 cucchiaini per 2 tazze da 50 ml). Rimuovere il caffè in eccesso intorno al portafiltro.

■ Se l'apparecchio non viene usato per più di 5 giorni, svuotare e risciacquare il serbatoio dell'acqua.

■ Assicurarsi sempre che l'apparecchio sia spento prima di rimuovere il serbatoio per riempirlo o svuotarlo.

■ Assicurarsi sempre che l'apparecchio sia posizionato su una superficie piana e stabile.

PRIMO UTILIZZO O SE L'APPARECCHIO NON È STATO USATO PER UN LUNGO PERIODO



IMPORTANTE! Non posizionare elementi riscaldanti sull'apparecchio.



IMPORTANTE! Rimuovere il tappo di protezione rosso dalla parte inferiore del serbatoio dell'acqua.



IMPORTANTE! Le avvertenze di sicurezza fanno parte dell'apparecchio. Leggerle attentamente prima di utilizzare l'apparecchio per la prima volta.

RISCIACQUO DEI CIRCUITI PRIMA DEL PRIMO UTILIZZO

1. RISCIACQUO DEL CIRCUITO DEL CAFFÈ

Per garantire un ottimo sapore alla prima tazza di caffè, si consiglia vivamente di risciacquare la macchina da caffè espresso con acqua calda, come indicato di seguito:

Assicurarsi di aver rimosso il tappo di protezione rosso dalla parte inferiore del serbatoio dell'acqua (1).

- Rimuovere il serbatoio dell'acqua (A) e riempirlo. Il livello dell'acqua non deve superare il segno "MAX" sul serbatoio e non deve essere inferiore a 300 ml (= equivalente a 2 tazze grandi) (2-3). Quindi riposizionare il serbatoio dell'acqua, assicurandosi che il coperchio sia chiuso. (4).
- Collegare l'apparecchio. (5).
- Premere il pulsante di accensione (C) (6). Sul pannello di controllo (D), si illumina la spia di accensione (D2) (7).
- Il pulsante di selezione (D.1) deve essere impostato in **posizione espresso – (pulsante non premuto)**  (D.1.1) (8).
- Inserire un filtro senza caffè (F1) nel portafiltro (F) (9). Inserire il portafiltro in posizione (E) e ruotarlo verso destra fino a quando non si arresta (10). Posizionare un recipiente sotto il portafiltro (11).
- Quando la spia Preriscaldamento espresso (D2.1) smette di lampeggiare e rimane accesa, ruotare la **manopola (D.3)** verso sinistra, fino a Preparazione espresso (D.3.2) (12-13) - L'erogazione inizierà dopo circa dieci secondi.
- Lasciare fuoriuscire circa 300 ml di acqua (sostituire il recipiente se necessario) (14), quindi ruotare la **manopola** sulla posizione 0 (D.3.1) per interrompere la preparazione (15).
- **IMPORTANTE** / dopo 25 minuti di inutilizzo, l'apparecchio si spegne automaticamente come misura di protezione.

2. RISCIACQUO DEL CIRCUITO DEL VAPORE

Rimuovere il serbatoio dell'acqua e riempirlo. Il livello dell'acqua non deve superare il segno "MAX" sul serbatoio e non deve essere inferiore a 300 ml (= equivalente a 2 tazze grandi). Quindi riposizionare il serbatoio dell'acqua, assicurandosi che il coperchio sia chiuso. Il pulsante di selezione (D.1) deve essere impostato in **posizione vapore (pulsante premuto)**  (D.1.2) (16)

Posizionare l'ugello in un recipiente riempito con acqua (G.1) (17).

Quando la spia Preriscaldamento vapore (D2.2) smette di lampeggiare e rimane accesa (18), ruotare la manopola (D.3) verso destra sulla funzione vapore (D.3.3) (19).

Lasciare riscaldare l'acqua per 20 secondi (20) quindi ruotare la manopola in posizione 0 (D.3.1) per arrestare il vapore (21). Ripartire il pulsante di selezione (D.1) in posizione espresso (D.1.1) (26)

PREPARAZIONE DEL CAFFÈ



IMPORTANTE!

Se la funzione espresso viene usata per la prima volta, l'apparecchio deve essere pulito come descritto nel paragrafo "PRIMO UTILIZZO".





IMPORTANTE!

Per evitare spruzzi di acqua calda, controllare che il portafiltro sia stato serrato fino all'arresto prima di preparare il caffè. Non rimuovere il portafiltro mentre viene erogata acqua poiché l'apparecchio è ancora sotto pressione.

Con caffè macinato

Il tipo di caffè scelto determinerà l'intensità e il gusto dell'espresso: più fine è il caffè macinato, più intenso sarà l'espresso.

- Riempire il serbatoio dell'acqua con acqua tiepida e rimontarlo sull'apparecchio, assicurandosi che sia correttamente in posizione.
- Collegare l'apparecchio.
- Per ottenere risultati ottimali, si consiglia di preriscaldare gli accessori (portafiltro, filtro e tazze) seguendo la procedura descritta sopra, senza aggiungere caffè.

- Accendere l'apparecchio premendo il pulsante di accensione/spengimento.
- La spia di accensione si illumina.
- Aggiungere il caffè macinato al filtro da 1 tazza utilizzando il cucchiaino dosatore **(K)** (1 cucchiaino = 1 misura = 1 espresso) **(22-23)** quindi compattarlo utilizzando il pressino, ruotandolo con un movimento circolare **(K)** **(24)**. Una volta compattata, la misura del caffè non deve superare il livello MAX **(25)**.
- Per una migliore qualità, compattare il caffè completamente.
- Rimuovere il caffè in eccesso intorno al portafiltro.
- Assicurarsi che il pulsante di selezione sia impostato in posizione espresso  **(pulsante non premuto)** **(26)**.
- Inserire il portafiltro in posizione, quindi ruotarlo a destra fino a quando non si arresta **(27)**.
- La manopola è posizionata sulla funzione 0. La spia Preriscaldamento espresso lampeggia per indicare che il preriscaldamento è in corso. Al termine del preriscaldamento, la spia dell'espresso rimane accesa **(28)**.
- Posizionare una tazza sotto il portafiltro e ruotare la manopola verso sinistra, in posizione espresso, per iniziare l'erogazione del caffè **(29-30)**.
- Quando la tazza è piena, ruotare la manopola in posizione 0 per arrestare l'erogazione **(31)**.
- Rimuovere la/e tazza/e.
- Sbloccare il portafiltro ruotandolo verso sinistra **(32)** e rimuoverlo dall'apparecchio. Non toccare il filtro perché sarà caldo.
- Per svuotare il caffè, capovolgere il portafiltro tenendo il filtro con l'aletta in modo che cada solo il caffè **(33)**.
- Lavare il filtro e il portafiltro sotto l'acqua corrente per rimuovere i residui di caffè **(34)**.
- Per preparare 2 espressi, prendere il filtro da 2 tazze **(F.2)** e aggiungere 2 misure di caffè macinato.
-  Per sostituire il filtro nel portafiltro, assicurarsi che il filtro sia posizionato con la fessura rivolta verso la leva dell'impugnatura.
- **IMPORTANTE** / L'erogazione del caffè viene interrotta manualmente. Non allontanarsi dall'apparecchio durante l'uso.

FUNZIONE VAPORE

Il vapore aggiungerà la schiuma al caffè (ad esempio, quando si prepara il cappuccino).

- Collegare l'apparecchio.
- Rimuovere il serbatoio dell'acqua e riempirlo. Il livello dell'acqua non deve superare il segno "MAX" sul serbatoio e non deve essere inferiore a 300 ml. Quindi riposizionare il serbatoio dell'acqua, assicurandosi che il coperchio sia chiuso.
- Premere il pulsante di accensione; la spia si illumina.
- Premere il pulsante di selezione per attivare **la funzione vapore (pulsante premuto)** **(35)** .
- La manopola è posizionata sulla funzione 0. La spia Preriscaldamento vapore lampeggia per indicare che il preriscaldamento è in corso. Al termine del preriscaldamento, la spia del vapore rimane accesa **(36)**.
- Posizionare un recipiente o una tazza vuota sotto l'ugello **(37)**.
- Aprire il sistema dell'ugello ruotando la manopola verso destra, fino alla funzione Preparazione vapore, per far scorrere l'acqua attraverso il sistema prima che inizi l'erogazione del vapore. **(D.3.3)** **(38)**.
- Ruotare la manopola su programma 0 **(39)**.
- Per preparare un cappuccino, riempire un contenitore con circa 60 - 100 ml di latte. Per ottenere i migliori risultati, usare un contenitore stretto e relativamente piccolo che può essere posizionato sotto l'ugello del vapore **(G)** **(40)**. Per ottenere risultati ottimali, il latte e il contenitore devono essere molto freddi.
- Posizionare l'ugello nel contenitore del latte e ruotate la manopola verso destra, nella posizione vapore.
- Per ottenere i migliori risultati, schiumare il latte vicino al fondo del contenitore per circa 10 secondi, prestando attenzione a non toccare il fondo. Quindi inclinare lentamente il contenitore e

spostare l'ugello verso l'alto fino a quando non rimane quasi sulla superficie del latte. Assicurarsi che l'ugello non esca oltre la superficie del latte. Per ottenere un'ottima schiuma, muovere il contenitore con movimenti circolari.

- Per ottenere la schiuma migliore, si consiglia di utilizzare latte pastorizzato o UHT ed evitare di usare latte non pastorizzato o scremato.
- Una volta ottenuta la schiuma migliore, ruotare nuovamente la manopola in posizione 0 **(41)**.
- Per evitare di surriscaldare il latte, non utilizzare il vapore per più di 45 secondi (per 100 ml di latte).
- È possibile iniziare a preparare un espresso seguendo la procedura descritta sopra.
- Pulire l'ugello del vapore dopo ogni utilizzo per evitare che il latte possa seccarsi all'interno. A tal fine, seguire la procedura per schiumare il latte sostituendo 100 ml di latte con 60 ml di acqua. Per evitare ustioni, rimuovere l'ugello dalla schiuma **(G.1)** e lavarlo in acqua pulita **(42)**. Pulire l'ugello del vapore con un panno umido **(G)** **(43)**.
- Rimuovere il vassoio raccogliocce, svuotarlo e pulirlo con acqua pulita **(44-45)**.
- Per la pulizia manuale, fare riferimento alla sezione successiva.

CONSIGLI UTILI - PROCEDURA DOPO L'USO DEL VAPORE

Se si desidera preparare un espresso dopo aver utilizzato la funzione vapore, è necessario far raffreddare l'apparecchio in quanto l'acqua troppo calda non è ottimale per la preparazione dell'espresso.

Attenersi alla procedura seguente:

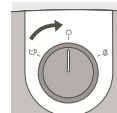

Assicurarsi che la manopola sia in posizione 0.



Pulsante di selezione sulla posizione espresso (pulsante non premuto).



La spia rossa si accende per indicare che la macchina da caffè è troppo calda per la preparazione dell'espresso.



Immergere completamente l'ugello del vapore in un contenitore riempito con acqua.

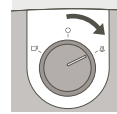

Ruotare la manopola verso destra (posizione vapore) per far uscire l'acqua calda e il vapore all'interno della caldaia e far raffreddare la macchina, finché la spia rossa non si spegne.

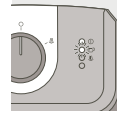

Dopo circa 10-20 secondi, la spia rossa si spegnerà e la spia dell'espresso si accenderà. Ciò indica che l'apparecchio si è raffreddato ed è alla giusta temperatura per preparare un espresso.

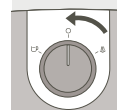

Ruotare la manopola sulla posizione 0 per arrestare il vapore. Se la spia rossa è ancora accesa, ripetere i passaggi precedenti.

La macchina da caffè è ora raffreddata, è possibile preparare e gustare il caffè espresso!



IMPORTANTE! Se si desidera preparare un caffè dopo aver preparato la schiuma di latte, ruotare la manopola in posizione espresso  e quindi impostare il pulsante di selezione nella posizione espresso. Dopo alcuni secondi, la spia del caffè si spegnerà. Ruotare la manopola sulla funzione 0 e attendere che la spia del caffè si accenda. Durante questa operazione, se le spie del caffè e del vapore si accendono contemporaneamente, ripetere la procedura descritta sopra.



IMPORTANTE!
Attenzione! Per evitare che il latte venga spruzzato, non sollevare l'ugello fuori dal latte quando si utilizza la modalità "vapore".



IMPORTANTE!
Attenzione! L'ugello del vapore è ancora caldo! Fare attenzione a non bruciarsi!



IMPORTANTE! Dopo aver disattivato la funzione vapore, pulire immediatamente e con cautela l'ugello, come indicato nella sezione: **PULIZIA E MANUTENZIONE**

PULIZIA E MANUTENZIONE

1. L'apparecchio

- Scollegare (J) prima di ogni pulizia e lasciare raffreddare l'apparecchio.
- Pulire l'esterno dell'apparecchio con una spugna umida quando si ritiene necessario. Pulire regolarmente il serbatoio, il vassoio raccogliogocce e la griglia, quindi asciugarli.
- Risciacquare regolarmente l'interno del serbatoio.
- Quando nel serbatoio compare uno strato bianco sottile, decalcificare l'apparecchio (fare riferimento alla sezione sulla decalcificazione).
- Non utilizzare alcol o prodotti detergenti a base di solventi.
- Dopo aver scollegato l'apparecchio, pulire regolarmente la testa del portafiltro e la guarnizione (E) con una spugna umida.
- Pulire solo con un panno umido. Non usare prodotti detergenti o abrasivi.

2. Il portafiltro

- Utilizzando un panno umido, pulire regolarmente l'alloggiamento del portafiltro per rimuovere eventuali residui di caffè accumulati in quest'area.
- **Non rimuovere la guarnizione. Non rimuovere le viti dal filtro e dal portafiltro. Questa operazione può essere eseguita solo da un centro di assistenza autorizzato.**
- Per prolungare la durata della guarnizione della testa del filtro, non rimontare il portafiltro se la macchina da caffè non verrà utilizzata per un periodo di tempo prolungato.

3. Il vassoio raccogliogocce

- Se necessario, pulire il vassoio raccogliogocce (I) e la sua griglia (H) con acqua e una piccola quantità di detergente delicato (44-45). Risciacquare e asciugare.

DECALCIFICAZIONE

Eseguire regolarmente la decalcificazione dell'apparecchio, come indicato nelle sezioni A e B per le funzioni caffè e vapore, in modo da prolungarne la durata. La frequenza della decalcificazione dipende dalla durezza dell'acqua. Per ulteriori informazioni, rivolgersi all'azienda che gestisce la rete idrica.

Durante la decalcificazione, non posizionare l'apparecchio su un piano di lavoro in marmo. L'agente anticalcare potrebbe danneggiarlo.

- Di seguito è riportata una tabella di riferimento per la frequenza di decalcificazione in base alla durezza dell'acqua e alla frequenza di utilizzo della macchina:

FREQUENZA DI DECALCIFICAZIONE			
Numero medio di caffè a settimana	Acqua dolce (< 19°)	Acqua dura (19-30°)	Acqua molto dura (>30°)
Meno di 7	Una volta all'anno	Ogni 8 mesi	Ogni 6 mesi
7 - 20	Ogni 4 mesi	Ogni 3 mesi	Ogni 2 mesi
Più di 20	Ogni 3 mesi	Ogni 2 mesi	Ogni mese

Nel dubbio, si consiglia di eseguire la decalcificazione una volta al mese.

La macchina del caffè non verrà riparata se:

- non viene eseguita la decalcificazione,
- vi sono depositi di calcare,
- gli accessori sono stati lavati in lavastoviglie, poiché tali casi non rientrano nella copertura della garanzia.

A. Decalcificazione del circuito del caffè

- Scollegare l'apparecchio dalla presa di corrente.
- Inserire il portafiltro (senza caffè) nell'apparecchio e ruotarlo verso destra fino all'arresto.
- Posizionare un recipiente con un volume superiore a ½ litro sotto il portafiltro.
- Controllare che la manopola sia impostata in posizione 0.
- Riempire il serbatoio con una miscela composta da 3 parti di acqua e 1 parte di aceto o acido citrico/solfammico (volume totale della miscela: 500 ml)
- Collegare l'apparecchio alla presa di corrente. Accendere l'apparecchio premendo il pulsante di accensione.
- Impostare il pulsante di selezione sulla posizione espresso. Quando la spia dell'espresso si accende, ruotare la manopola verso sinistra e far scorrere la miscela (¼ del volume).
- Spegner l'apparecchio premendo il pulsante di accensione e lasciando il pulsante di selezione impostato su *Espresso*.
- Attendere da 5 a 10 minuti, quindi ripetere l'operazione ancora due volte.
- Assicurarsi che il serbatoio non si svuoti completamente (per la rimozione, fare riferimento al paragrafo: **PRIMO UTILIZZO**).

B. Risciacquo



IMPORTANTE!

Dopo la decalcificazione, risciacquare 2 - 3 volte con acqua pulita (senza caffè) come descritto nel paragrafo "PRIMO UTILIZZO".

Non dimenticare di risciacquare l'ugello. L'apparecchio è ora decalcificato e nuovamente pronto per l'uso.

GARANZIA

L'apparecchio è coperto da garanzia; tuttavia, eventuali errori di connessione, di manipolazione o di utilizzo della macchina per scopi diversi da quelli indicati nelle istruzioni invalideranno la garanzia. Questo apparecchio è coperto da garanzia per il solo uso in ambienti domestici. Qualsiasi altro tipo di utilizzo invaliderà la garanzia.

Le riparazioni della macchina dovute alla mancata decalcificazione non sono coperte dalla garanzia. Per qualsiasi problema relativo all'assistenza o a parti di ricambio, rivolgersi al proprio rivenditore o a un centro di assistenza autorizzato.

RISOLUZIONE DEI PROBLEMI

PROBLEMI	POSSIBILI CAUSE	SOLUZIONI
Il caffè è molto diluito.	Non è stato usato abbastanza caffè.	Aggiungere altro caffè.
L'erogazione dell'espresso è troppo lenta.	La macinatura del caffè è di grana troppo fine, troppo grossolana o troppo farinosa.	Scegliere una macinatura di grana leggermente più grossa.
	Il portafiltro è sporco.	Pulire il portafiltro seguendo le istruzioni riportate nella sezione: PULIZIA E MANUTENZIONE - B. Portafiltro . Pulire anche il filtro del caffè.
	La testa del portafiltro è intasata.	Una volta che l'apparecchio si è raffreddato, pulire con una spugna umida la griglia attraverso la quale viene erogata l'acqua.
	La macchina è calcificata.	Eseguire la decalcificazione seguendo le istruzioni fornite.
	C'è troppo caffè.	Rispettare i limiti massimi durante il riempimento del filtro.
Viene erogato dal portafiltro un flusso continuo di acqua dopo aver preparato un espresso.	La macchina si sta calcificando perché l'acqua è particolarmente dura.	Eseguire immediatamente la decalcificazione seguendo le istruzioni fornite.
	Il tappo rosso non è stato rimosso.	Rimuovere il tappo rosso.
Viene erogato dal portafiltro un flusso continuo di acqua dopo aver preparato un espresso.	La macchina si sta calcificando perché l'acqua è particolarmente dura.	Eseguire immediatamente la decalcificazione seguendo le istruzioni fornite.
Nella tazza sono presenti fondi di caffè.	Il portafiltro è intasato.	Pulire il portafiltro con acqua calda.
	Il caffè macinato è troppo fine.	Usare caffè macinato di grana leggermente più grossa.
	La guarnizione sulla testa del portafiltro è intasata.	Pulire il portafiltro e la guarnizione con una spugna umida

PROBLEMI	POSSIBILI CAUSE	SOLUZIONI
L'espresso non è cremoso.	Il caffè macinato è troppo vecchio.	Usare caffè macinato fresco.
	Il caffè macinato non è adatto per la preparazione dell'espresso.	Usare caffè macinato di grana più fine.
	Nel portafiltro c'è una quantità di caffè insufficiente.	Aggiungere altro caffè.
Il serbatoio dell'acqua perde quando viene spostato.	La valvola nella parte inferiore del dispositivo è sporca o difettosa.	Lavare il serbatoio dell'acqua e azionare con il dito la valvola che si trova sotto il serbatoio.
	La valvola è bloccata dai depositi calcificati.	Eseguire la decalcificazione seguendo le istruzioni fornite.
L'acqua fuoriesce sotto l'apparecchio.	È presente una perdita interna.	Controllare che il serbatoio sia posizionato correttamente. Se il problema persiste, non usare l'apparecchio e contattare un centro di assistenza autorizzato.
La pompa è eccessivamente rumorosa.	Non c'è acqua nel serbatoio.	Risciacquare il serbatoio dell'acqua e riavviare la pompa (fare riferimento alla sezione: PRIMO UTILIZZO). Evitare di svuotare completamente il serbatoio.
L'espresso fuoriesce dai lati del portafiltro.	Il portafiltro non è posizionato correttamente.	Montare il portafiltro in posizione e bloccarlo (ruotare da sinistra a destra fino all'arresto).
	Il bordo del portafiltro è intasato dal caffè.	Rimuovere il caffè in eccesso che impedisce di bloccare completamente il portafiltro.
L'espresso ha un sapore cattivo.	Dopo la decalcificazione, il ciclo di risciacquo non è stato eseguito correttamente.	Risciacquare l'apparecchio secondo le istruzioni per l'uso e controllare la qualità del caffè.

PROBLEMI	POSSIBILI CAUSE	SOLUZIONI
L'apparecchio non funziona.	La pompa è disabilitata a causa della mancanza di acqua.	Risciacquare il serbatoio dell'acqua e riavviare la pompa (fare riferimento alla sezione: PRIMO UTILIZZO). Evitare di svuotare completamente il serbatoio.
	Il serbatoio amovibile dell'acqua non è posizionato correttamente.	Posizionare correttamente il serbatoio dell'acqua.
	L'apparecchio non è collegato.	Controllare che l'apparecchio sia acceso.
L'ugello non funziona o produce poca schiuma.	L'ugello della schiuma non è installato correttamente.	Controllare che l'apparecchio sia acceso.
	Il latte è troppo caldo.	Usare latte fresco, pastorizzato o UHT di recente apertura.
La spia rossa è accesa e la funzione espresso non si attiva.	Dopo la funzione vapore, la caldaia dell'acqua è troppo calda per la preparazione dell'espresso.	Raffreddare l'apparecchio seguendo le istruzioni nella sezione "UTILE DA SAPERE" a pagina 5.

Se non è possibile determinare la causa del guasto, rivolgersi a un rivenditore autorizzato. Non smontare mai l'apparecchio! (se l'apparecchio viene smontato, la garanzia decade).

TUTELA DELL'AMBIENTE



Partecipiamo alla protezione dell'ambiente !

- ① Il vostro apparecchio è composto da diversi materiali che possono essere riciclati.
- ➔ Lasciatelo in un punto di raccolta o presso un Centro Assistenza Autorizzato.

ОПИСАНИЕ

- | | |
|--|---|
| A Вадещ се резервоар за вода | G Дюза за пара |
| B Тавичка на държача за чаша | G1 Дюза за пяна |
| C Бутон за включване/изключване | H Решетка на тавичката за оттичане |
| D Контролен панел | I Тавичка за оттичане |
| E Глава на държача за филтър | J Захранващ кабел |
| F Глава на филтъра | K Лъжичка за еспreso |
| F1 Филтър 1 чаша | |
| F2 Филтър 2 чаши | |

ОПИСАНИЕ

- | | |
|--|--|
| D.1 Бутон за избор | D.2.3 Индикаторна лампичка за твърде висока температура на водата |
| D.1.1 Избор на еспreso | |
| D.1.2 Избор на пара | |
| D.2 Индикаторна светлина "Включен" | D.3 Колело за настройка |
| D.2.1 Индикаторна светлина за подгриване на еспreso | D.3.1 Позиция O: подгриване |
| D.2.2 Индикаторна светлина за подгриване на пара | D.3.2 Приготвяне на еспreso |
| | D.3.3 Приготвяне на пара |

ТЕХНИЧЕСКИ СПЕЦИФИКАЦИИ

- Помпа: 15 bar
- Ръчно стартиране/спиране
- Аксесоари: Филтри за 1 и 2 чаши, измервателна лъжичка/трамбовка
- Парна функция
- Бутон за избор: еспreso или пара
- Снемащ се резервоар (1,2 л вместимост)
- Мощност: 960 - 1140 W
- Напрежение: 220 - 240 V
- Размери: 297 x 201 x 290 mm
- Автоматично изключване след 25 минути



ВАЖНО!

Работно напрежение: този уред е проектиран да работи само с 230 V променлив ток.

Тип на употреба: този уред е предназначен САМО ЗА ДОМАКИНСКА УПОТРЕБА

ПОЛЕЗНИ СЪВЕТИ

Препоръчва се употреба на прясно изпечено кафе. Свържете се със своя доставчик на печено кафе за съвет. Свежестта на кафето трае само няколко седмици след изпичане. Добрата опаковка може да подобри и удължи аромата на кафето. Ако не сте сигурни в качеството на опаковката, изберете наскоро изпечено кафе.

Кафето трябва винаги да бъде смилано непосредствено преди да бъде приготвено.

Какво кафе трябва да бъде избрано?

■ За ароматно кафе

Изберете чисти кафета от сорта Арабика или такова, което съдържа предимно кафета Арабика.

За предпочитане са кафета печени от дребни производители, тъй като те са с по-комплексен и деликатен вкус. За разнообразие от аромати опитайте кафета с чист произход.

■ За силно кафе

Изберете кафета смесени с Робуста – не специално 100% Арабика – или италиански печени кафета, или специални италиански печени кафета.

■ Съхранявайте мляното кафе в хладилника, тъй като това ще запази аромата за по-дълго.

■ Не пълнете държача за филтър до ръба, използвайте измервателната лъжица (1 лъжица за чаша от 50 ml, 2 лъжици за 2 x 50 ml чаши). Почиствайте всяко излишно кафе около държача за филтър.

■ Ако не сте използвали уреда за повече от 5 дни, изпразнете и изплакнете водния резервоар.

■ Винаги се уверявайте, че уредът е изключен, преди да отстраните резервоара, за да го напълните или изпразните.

■ Винаги се уверявайте, че уредът е поставен върху равна и стабилна повърхност.

ПЪРВА УПОТРЕБА ИЛИ АКО МАШИНАТА НЕ Е ИЗПОЛЗВАНА ПРОДЪЛЖИТЕЛНО ВРЕМЕ



ВАЖНО! не поставяйте нагревателни елементи в уреда.



ВАЖНО! Отстранете червената предпазна капачка от долната страна на водния резервоар.



ВАЖНО! инструкциите за безопасност са част от уреда.
Моля, прочетете ги внимателно, преди да използвате своя нов уред.

ИЗПЛАКВАНЕ НА СИСТЕМИТЕ ПРЕДИ ПЪРВОНАЧАЛНА УПОТРЕБА

1. ИЗПЛАКВАНЕ НА СИСТЕМАТА ЗА ЕСПРЕСО

За да осигурите превъзходен вкус на първата чаша кафе, настойчиво препоръчваме да изплакнете своята машина за еспreso с гореща вода съгласно долните инструкции:

Уверете се, че е отстранена червената предпазна капачка от долната страна на водния резервоар (1).

– Отстранете водния резервоар (A) и го напълнете. Нивото на водата не трябва да превишава маркировката "MAX" на резервоара и трябва да бъде поне до 300 ml (= еквивалент на 2 големи чаши (2-3)). След това поставете водния резервоар, като осигурите затваряне на капачката. (4).

– Свържете щепсела на машината. (5).

– Натиснете бутона On (Вкл.) (C)(6). На контролния панел (D), светва индикаторът "On" (Вкл.) (D2) (7).

– Бутонът за избор (D.1) трябва да бъде настроен **на позиция еспreso – (бутонът не е натиснат)**  (D.1.1) (8).

– Поставете филтър без кафе (F1) в държача за филтър (F) (9). Поставете държача за филтър на мястото му (E) и го завъртете надясно, докато спре (10). Поставете приемния съд под държача за филтър (11).

– Когато индикаторната лампичка за подгриване на еспресото (D2.1) спре да мига и остане включена, завъртете колелото за настройка (D.3) наляво на приготвяне на еспreso (D.3.2) (12 – 13) – течността ще започне да тече след около десет секунди.

– Оставете да изтече около 300 ml вода (сменете приемния съд, ако е необходимо) (14), след това завъртете **ръчното колело** в позиция O (D.3.1), за да спрете приготвянето (15).

– **ВАЖНО** / След 25 минути неупотреба уредът ще се изключи автоматично като предпазна мярка.

2. ИЗПЛАКВАНЕ НА СИСТЕМАТА ЗА ПАРА

Отстранете водния резервоар и го напълнете. Нивото на водата не трябва да превишава маркировката "MAX" на резервоара и трябва да бъде поне до 300 ml (= еквивалент на 2 големи чаши). След това поставете водния резервоар, като осигурите затваряне на капачката.

Бутонът за избор (D.1) трябва да е настроен **на позиция пара (бутонът е натиснат)**  (D.1.2) (16)

Поставете дюзата в съд пълен с вода (G.1) (17).

Когато индикаторната лампичка за подгриване на парата (D2.2) спре да мига и остане включена (18), завъртете колелото за настройка (D.3) надясно на функцията за пара (D.3.3) (19).

Оставете водата да се загрива за 20 секунди (20), след това завъртете ръчното колело на позиция O (D.3.1) за спиране на парата (21). Върнете бутона за избор (D.1) на позиция еспreso (D.1.1) (26).

ПРИГОТВЯНЕ НА ЕСПРЕСО



ВАЖНО!

Ако функцията еспreso се използва за първи път, уредът трябва да бъде почистен, както е описано в раздела "НАЧАЛНА УПОТРЕБА".



ВАЖНО! За предотвратяване на пръски от гореща вода проверете дали държача за филтър е затегнат докато спре, преди да пригответе кафето. Не отстранявайте държача за филтър, докато водата изтича, тъй като уредът все още е под налягане.

Със смляно кафе



Видът на кафето, което сте избрали, ще определи силата и вкуса на вашето еспreso - колкото по-fino е смляно кафето, толкова по-интензивен ще бъде вкусът на еспресото.

■ Напълнете водния резервоар с хладка вода и го поставете отново върху уреда, като се уверите, че е поставен правилно.

■ Свържете щепсела на машината.

■ За най-добър резултат препоръчваме предварително подгриване на аксесоарите (държач за филтър, филтър и чаши) чрез изпълнение на горните стъпки, преди да бъде добавено кафето.

■ Включете уреда с натискане на бутона за включване/изключване.

- Индикаторът "On" (Вкл.) ще светне.
- Добавете мляно кафе към филтъра за 1 чаша като използвате измервателната лъжица (К) (1 лъжица = 1 мярка = 1 еспресо) (22-23), слад което го уплътнете като използвате трамбовката като я завъртате с кръгово движение (К) (24). След като бъде уплътнено, дозираното кафе не трябва да превишава нивото MAX (25).
- За най-добро качество уплътнявайте добре кафето.
- Почиствайте всяко излишно кафе около държача за филтър.
- Уверете се, че бутонът за избор е поставен в позиция за еспресо  (бутонът не е натиснат) (26).
- Поставете държача за филтър на мястото му и го завъртете надясно, докато спре (27).
- Колелото за настройка е зададено на функция О. Индикаторната лампичка за подгряване на еспресото мига, което показва, че се изпълнява подгряване. След като подгряването завърши, индикаторната лампичка за еспресо остава включена (28).
- Поставете чаша под държача за филтър и завъртете колелото за настройка наляво, до позиция еспресо, и кафето ще започне да изтича (29-30).
- Когато чашата се напълни, завъртете колелото за настройка до позиция О, за да спрете изтичането (31).
- Отстранете чашата(ите).
- Освободете държача за филтър, като го завъртите наляво (32) и го отстранете от уреда. Не докосвайте филтъра, тъй като ще е горещ.
- За изпразване на кафето обърнете държача за филтър, докато държите филтъра с палеца дотолкова, че само кафето да падне (33).
- Измийте филтъра и държача за филтър под течаща вода, за да отстраните останалото кафе (34).
- За да направите 2 кафета еспресо, вземете филтъра за 2 чаши (F.2) и добавете 2 мерки мляно кафе.
-  За да смените филтъра в държача за филтър, уверете се, че филтърът е позициониран в прореза сочещ към лоста на ръкохватката.
- ВАЖНО / Изтичащото кафе се спира ръчно. Не се отдалечавайте от машината, когато се използва.

ПАРНА ФУНКЦИЯ

Пяната ще разпени кафето (например, когато правите капучино).

- Свържете щепсела на машината.
- Отстранете водния резервоар и го напълнете. Нивото на водата не трябва да превишава маркировката "MAX" на резервоара и трябва да бъде поне до 300 ml. След това поставете водния резервоар, като осигурите затваряне на капака.
- Натиснете бутона "On" (Вкл.), индикаторната светлина ще светне.
- Натиснете бутона за избор, за да активирате **парната функция (натиснат бутон) (35)** .
- Колелото за настройка е зададено на функция О. Индикаторната лампичка за подгряване на парата мига, което показва, че се изпълнява подгряване. След като подгряването завърши, индикаторната лампичка за пара остава включена (36).
- Поставете празен приемен съд или чаша под дюзата (37).
- Отворете системата на дюзата като завъртите колелото за настройка надясно, до функцията приготвяне на пара, за да потече вода през системата, преди да започни да излиза пара. (D.3.3) (38).
- Завъртете колелото за настройка на програма О (39).
- За да направите капучино, напълнете един съд с около 60 до 100 ml мляко. За най-добри резултати използвайте тесен и относително малък съд, който може да се плъзне под дюзата за пара (G) (40). За най-добри резултати млякото и съдът трябва да бъдат много студени.
- Поставете дюзата в съда с мляко и завъртете колелото за настройка надясно, до позиция пара.
- За най-добри резултати разпенете млякото до дъното на контейнера за около 10 секунди,

като внимавате да не допирате дъното. След това бавно наклонете съда и придвижете дюзата нагоре, докато тя почти достигне повърхността на млякото. Уверете се, че дюзата не излиза от млякото. За да направите голяма пяна, движете съда с кръгови движения.

- За да направите най-добрата пяна, препоръчваме да използвате пастъоризирано или УНТ мляко и да избягвате употребата на непастъоризирано или обезмаслено мляко.
- След като получите най-добрата пяна, завъртете колелото за настройка до позиция О (41)
- За да предотвратите прегряване на млякото, не използвайте устройството за пара за повече от 45 секунди (за 100 ml мляко).
- Можете да започнете да правите еспресо като следвате стъпките посочени по-долу.
- За предотвратяване на изсъхване на млякото в дюзата, моля, почиствайте я след всяка употреба. За да направите това, следвайте стъпките за разпенване на мляко, като замените 100 ml мляко с 60 ml вода. За да не се изгорите, отстранете дюзата от пяната (G.1) и я измийте с чиста вода (42). Почистете парната дюза с влажна кърпа (G) (43).
- Отстранете тавичката за оттичане, изпразнете я и я почистете като използвате чиста вода (44-45).
- Вижте следващия раздел за ръчно почистване.

ДОБРЕ Е ДА ЗНАЕТЕ – НАПРАВЕТЕ СЛЕД УПОТРЕБА НА ПАРА

Ако искате да пригответе еспресо след използване на функцията за пара, трябва да охладите кафемашината си, защото водата е твърде гореща за оптимално приготвяне на еспресо Следвайте стъпките по-долу:

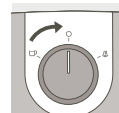

Уверете се, че копчето е в позиция О.



Бутон за избор в позиция за еспресо (бутонът не е натиснат).



Червената индикаторна лампичка светва, за да покаже, че кафемашината е твърде гореща за приготвяне на еспресо.



Потопете напълно дюзата за пара в съд, в който има 60 ml вода

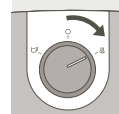

Завъртете копчето надясно (позиция за пара) за изпускане на горещата вода и парата вътре във водонагревателния резервоар, за да охладите машината, докато червената лампичка изгасне.

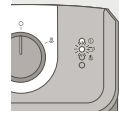

След около 10 до 20 сек. ще видите, че червената лампичка се изключва, а лампичката за еспресо светва. Това показва, че машината е охладена до правилната температура за приготвяне на еспресо.

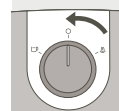

Завъртете копчето на позиция О, за да спрете парата. Ако червената лампичка все още свети, повторете стъпките по-горе.

Вашата кафе машина е вече охладена, можете да се насладите на своето еспресо!



ВАЖНО! Ако искате да направите кафе, след като разпените мляко, трябва да завъртите диска на позиция за еспресо и след това да поставите бутона за избор в позиция за еспресо . След няколко секунди индикаторът за кафе ще се изключи. Завъртете диска на функция О и изчакайте, докато индикаторът за кафе светне.

По време на тази операция, ако индикаторните лампички за кафе и пара светят едновременно, повторете горните стъпки.



ВАЖНО!

Предупреждение! За предотвратяване на разливане на мляко не повдигайте дюзата от млякото, когато използвате режим "пара".



ВАЖНО!

Предупреждение! Дюзата за парата е още гореща! Внимавайте да не се изгорите!



ВАЖНО! След изключване на парната функция почистете дюзата незабавно и внимателно, както е посочено в раздел: ПОЧИСТВАНЕ И ПОДДРЪЖКА

ПОЧИСТВАНЕ И ПОДДРЪЖКА

1. Уредът

- Изваждайте щепсела (J) преди всяко почистване и оставете уреда първо да се охлади.
- Почиствайте отвън уреда с влажна гъба, когато сметнете това за необходимо. Периодично почиствайте резервоара, тавичката за оттичане и решетката, след което ги избърсвайте.
- Изплаквайте периодично вътрешността на резервоара.
- Когато в резервоара се появи фин бял слой, отстранете котления камък от уреда (вижте раздела за отстраняване на котлен камък)
- Не използвайте алкохол или почистващи продукти на основата на разтворител.
- След изваждане на щепсела на уреда периодично почиствайте главата на държача за филтър и уплътнението (E) като използвате влажна гъба.
- Почиствайте само с влажна кърпа. Не използвайте почистващи или абразивни продукти.

2. Държачът за филтър

- С помощта на влажна кърпа периодично почиствайте корпуса на държача за филтър, за да отстраните всяко остатъчно кафе, което може да се е събрало в тази зона.
- **Не отстранявайте уплътнението. Не отстранявайте винтовете от филтъра и държача за филтър. Това може да се извършва само от одобрен сервизен център.**
- За да удължите живота на уплътнението на филтърната глава, не поставяйте държача за филтър в машината, когато няма да я използвате продължително време.

3. Тавичката за оттичане

- Ако е необходимо, почиствайте тавичката за оттичане (I) и нейната решетка (H) като използвате вода и малко мек почистващ препарат (44-45). Изплакнете и подсушете.

ОТСТРАНЯВАНЕ НА КОТЛЕН КАМЪК

Отстранявайте периодично котления камък от своя уред, както е посочено в разделите А и В за функцията кафе и парната функция, тъй като това помага да се удължи неговият живот. Честотата на отстраняване на котления камък зависи от твърдостта на вашата вода. Консултирайте се с водоснабдителната компания за повече информация.

Когато отстранявате котлен камък, не поставяйте уреда върху мраморна работна повърхност. Средството за отстраняване на котлен камък може да я повреди.

- За да ви помогнем, представяме справочна таблица за честотата на отстраняване на котления камък според твърдостта на водата и честота на употребата на машината:

ЧЕСТОТА НА ОТСТРАНЯВАНЕ НА КОТЛЕН КАМЪК			
Среден брой кафета седмично	Мека вода (<19°th)	Твърда вода (19-30°th)	Много твърда вода (>30°th)
По-малко от 7	Веднъж годишно	На всеки 8 месеца	На всеки 6 месеца
7 - 20	На всеки 4 месеца	На всеки 3 месеца	На всеки 2 месеца
Повече от 20	На всеки 3 месеца	На всеки 2 месеца	Всеки месец

При колебания се препоръчва отстраняване на котлен камък веднъж месечно.

Кафемашината няма да бъде ремонтирана, ако:

- не е извършено отстраняване на котлен камък,
- има отлагания от котлен камък,
- аксесоарите са били измити в съдомиялна машина, тъй като това не се покрива от гаранцията.

А. Отстраняване на котлен камък от системата за кафе

- Извадете щепсела на уреда.
- Вмъкнете държача за филтър (без кафе) в уреда и го завъртете надясно, докато спре.
- Поставете приемен съд с обем по-голям от ½ под държача за филтър.
- Проверете дали колелото за настройка е поставено в позиция О.
- Напълнете резервоара със смес съставена от 3 части вода и 1 част оцет или цитрусова/сулфаминова киселина (общ обем на сместа: 500 ml)
- Вкарайте щепсела на уреда. Включете уреда с натискане на бутона On (Вкл.).
- Настройте бутона за избор на позиция еспресо. Когато индикаторната светлина за еспресо светне, завъртете колелото за настройка наляво и оставете сместа да изтече (¼ от обема).
- Спрете уреда с натискане на бутона On/Off (Вкл./изкл.) и оставете на бутона за избор настроен на *Еспресо*.
- Изчакайте 5 до 10 минути и повторете процеса още два пъти.
- Уверете се, че резервоарът не е напълно празен (ако го снемате, вижте раздел: **ПЪРВА УПОТРЕБА**).

В. Изплакване



ВАЖНО!

След отстраняване на котления камък изплакнете 2-3 като използвате чиста вода (без кафе), както е описано в раздела "ПЪРВА УПОТРЕБА".

Не забравяйте да изплакнете дюзата. Котленият камък вече е отстранен от уреда и той е готов за нова употреба.

ГАРАНЦИЯ

Вашият уред е в гаранция; обаче, всякакви грешки в свързването, боравене при грешки или използване на машината за цели, различни от посочените в инструкциите, ще анулират гаранцията.

За този уред се дава гаранция само за домакинска употреба. Всеки друг вид употреба ще анулира гаранцията.

Ремонти от машината, причинени от неспазване на отстраняването на котлен камък, няма да се покриват от гаранцията.

За всички следпродажбени въпроси или резервни части се консултирайте със своя търговец на дребно или одобрен сервизен център.

ОТСТРАНЯВАНЕ НА НЕИЗПРАВНОСТИ

ПРОБЛЕМИ	ВЪЗМОЖНИ ПРИЧИНИ	РЕШЕНИЯ
Кафето е много влажно.	Не сте използвали достатъчно кафе.	Добавете още кафе.
Еспресото изтича твърде бавно.	Кафето е твърде фино, твърде грубо или твърде прахообразно.	Изберете малко по едро смляно кафе.
	Държачът за филтър е замърсен.	Почистете държача за филтър като използвате инструкциите в раздела: ПОЧИСТВАНЕ И ПОДДРЪЖКА - В. Държач за филтър . Почистете също и филтъра за кафе.
	Главата на държача за филтър е запушена.	Когато уредът се охлади, почистете решетката, през която изтича водата, като използвате влажна гъба.
	По машината е натрупан котлен камък.	Отстранете котления камък от машината като използвате предоставените потребителски инструкции.
	Има твърде много кафе.	Спазвайте максималните ограничения, когато пълните филтъра.
Непрекъснато изтича вода от държача за филтър след приготвянето на еспreso.	Натрупан е котлен камък в машината, защото водата е особено твърда.	Отстранете незабавно котления камък от машината като използвате предоставените потребителски инструкции.
	Червената капачка не е отстранена.	Отстранете червената капачка.

ПРОБЛЕМИ	ВЪЗМОЖНИ ПРИЧИНИ	РЕШЕНИЯ
Непрекъснато изтича вода от държача за филтър след приготвянето на еспreso.	Натрупан е котлен камък в машината, защото водата е особено твърда.	Отстранете незабавно котления камък от машината като използвате предоставените потребителски инструкции.
Има мляно кафе в капачката.	Държачът за филтър е запушен.	Почистете държача за филтър с гореща вода.
	Смляното кафе е твърде фино.	Използвайте малко по едро смляно кафе.
	Уплътнението на главата на държача за филтър е запушено.	Почистете държача за филтър и уплътнението с влажна гъба.
Еспресото не е пенливо.	Смляното кафе е твърде старо.	Използвайте прясно смляно кафе.
	Смляното кафе не е подходящо за приготвяне на еспreso.	Използвайте по-фино смляно кафе.
	Има твърде малко кафе в държача за филтър.	Добавете още кафе.
Водният резервоар тече, когато се премества.	Вентилът на дъното на резервоара е замърсен или неизправен.	Измийте водния резервоар и задействайте вентила, който е под резервоара, с пръста си.
	Вентилът е блокиран от остатъци от отстраняване на котлен камък.	Отстранете котления камък от машината като използвате предоставените потребителски инструкции.
Тече вода под уреда.	Има вътрешен теч.	Проверете дали резервоарът е позициониран правилно. Ако проблемът продължава, не използвайте уреда и се консултирайте с одобрен сервизен център.
Помпата е необичайно шумна.	Няма вода в резервоара.	Напълнете водния резервоар и стартирайте отново помпата (виж раздел: ПЪРВА УПОТРЕБА). Избягвайте пълното изпразване на резервоара.

ПРОБЛЕМИ	ВЪЗМОЖНИ ПРИЧИНИ	РЕШЕНИЯ
Изтича еспресо от страни на държача за филтър.	Държачът за филтър не е позициониран правилно.	Поставете държача за филтър в позицията и го застопорете (завъртете отляво надясно, докато спре).
	Ръбът на държача за филтър е замърсен от кафе.	Отстранете излишното кафе и почистете решетката, през която изтича водата, като използвате влажна гъба.
Вкусът на еспресото е лош.	След отстраняване на котления камък цикълът на изплакване не е извършен правилно.	Изплакнете уреда съгласно потребителските инструкции и проверете качеството на кафето.
Уредът не работи.	Помпата е изключена поради липса на вода.	Напълнете водния резервоар и стартирайте отново помпата (виж раздел: ПЪРВА УПОТРЕБА). Избягвайте пълното изпразване на резервоара.
	Снемачият се воден резервоар е неправилно позициониран.	Позиционирайте правилно водния резервоар.
	Уредът не е свързан.	Уверете се, че уредът е включен.
Дюзата не работи или произвежда малко пяна.	Дюзата за пяна не е правилно инсталирана. Млякото е твърде горещо.	Проверете дали аксесоарът е правилно монтиран към уреда: отстранете го и след това го инсталирайте отново към въртящото се рамо със силно движение нагоре.
	Млякото е твърде горещо.	Използвайте прясно, пастъризирано или УНТ мляко, което е отворено неотдавна.
Червената лампичка свети и функцията за еспресо не работи	Водонагревателният резервоар е твърде горещ за приготвяне на еспресо след функцията за пара.	Охладете Вашата машина, като следвате инструкцията в «Добре да знаете» на страница 15

Ако е невъзможно да се определи причината за неизправността, консултирайте се с одобрен търговец на дребно. Не разглобявайте уреда! (Ако уредът е разглобен, това води до анулиране на гаранцията)

ПАЗЕТЕ ОКОЛНАТА СРЕДА!



Да участваме в опазването на околната среда!

- ① Уредът е изработен от различни материали, които могат да се предадат на вторични суровини или да се рециклират.
- ➔ Занесете го в центъра за вторични суровини или в оторизирания сервиз, където той ще бъде рециклиран.

OPIS

- A** Odvojivi spremnik za vodu
- B** Postolje za šoljice
- C** Tipka za uključivanje/isključivanje (On/Off)
- D** Kontrolna ploča
- E** Glava držača filtera
- F** Glava filtera
 - F1** Filter za 1 šoljicu
 - F2** Filter za 2 šoljice
- G** Mlaznica za paru
- G1** Mlaznica za pjenu
- H** Rešetka posude za otkapavanje
- I** Posuda za otkapavanje
- J** Strujni kabal
- K** Mjerna kašika/potiskivač

OPIS

- D.1** Tipka za odabir
 - D.1.1** Odabir espresso kafe
 - D.1.2** Odabir pare
- D.2** Svjetlosni indikator „On“
 - D.2.1** Svjetlosni indikator zagrijavanja espresso kafe
 - D.2.2** Svjetlosni indikator zagrijavanja pare
 - D.2.3** Svjetlosni indikator za previsoku temperaturu vode
- D.3** Točak za odabir
 - D.3.1** Položaj O: zagrijavanje
 - D.3.2** Priprema espresso kafe
 - D.3.3** Priprema pare

TEHNIČKI PODACI

- Pumpa: 15 bara
- Ručno pokretanje/zaustavljanje
- Dodatna oprema: filter za 1 šoljicu i 2 šoljice, mjerna kašika/potiskivač
- Funkcija pare
- Tipka za odabir: espresso kafa ili para
- Odvojivi spremnik (zapremina 1,2 l)
- Snaga: 960 - 1140 W
- Napon: 220 - 240 V
- Dimenzije: 297 x 201 x 290 mm
- Automatsko isključivanje nakon 25 minuta



VAŽNO!

Radni napon: ovaj aparat predviđen je samo za rad s naizmjeničnom strujom od 230 V.
Vrsta upotrebe: ovaj aparat predviđen je SAMO ZA KUĆNU UPOTREBU.

KORISNI SAVJETI

Preporučujemo korištenje svježe pržene kafe. Za savjet se obratite pržionici kafe. Svježina kafe traje samo nekoliko sedmica nakon prženja. Dobro pakovanje može poboljšati aromu kafe i produžiti period njezinog trajanja. Ako niste sigurni u kvalitet pakovanja, odaberite nedavno prženu kafu. Kafu je uvijek potrebno samljeti neposredno prije pripreme.

Kakvu kafu je potrebno odabrati?

- Za aromatičnu kafu
Odaberite čistu Arabica kafu ili kafu koja većinom sadrži Arabica kafu. Prednost se daje ručno prženoj kafi jer pruža bolju kompleksnost i istančanost aroma. Za raznovrsnost aroma probajte čistu originalnu kafu.
- Za kafu intenzivnog okusa
Odaberite kafu miješanu s kafom Robusta – ne izričito 100% Arabica kafu – ili talijansku prženu kafu ili talijansku aromatičnu kafu.
- Mljevenu kafu držite u frižideru jer time ćete produžiti trajanje arome.
- Držač filtera nemojte puniti do ruba. Koristite mjernu kašiku (1 kašika za šoljicu od 50 ml, 2 kašike za 2 šoljice od 50 ml). Očistite višak kafe oko držača filtera.
- Ako aparat niste koristili duže od 5 dana, ispraznite i isperite spremnik za vodu.
- Prije vađenja spremnika radi punjenja ili pražnjenja, uvijek se uvjerite da je aparat isključen.
- Uvijek se uvjerite da je aparat postavljen na ravnoj i stabilnoj površini.

PRVA UPOTREBA ILI AKO SE APARAT NIJE KORISTIO DUŽE VRIJEME.



VAŽNO! Ne stavljajte grijaće elemente na aparat.



VAŽNO! Uklonite crveni zaštitni čep ispod spremnika za vodu.



VAŽNO! Sigurnosna uputstva su sastavni dio aparata.
Pažljivo ih pročitajte prije korištenja novog aparata.

ISPIRANJE SISTEMA PRIJE PRVE UPOTREBE

1. ISPIRANJE SISTEMA ZA ESPRESSO KAFU

Kako biste osigurali da prva šoljica kafe ima izvrstan okus, strogo preporučujemo da aparat za espresso kafu isperete toplom vodom prema uputstvima u nastavku:

Uvjerite se da ste uklonili crveni zaštitni čep ispod spremnika za vodu (1).

- Izvadite spremnik za vodu (A) i napunite ga. Nivo vode ne smije prekoračiti oznaku za maksimalni nivo "MAX" na spremniku, a u spremniku mora biti najmanje 300 ml (= ekvivalentno dvjema velikim šoljicama (2 - 3)). Spremnik za vodu zatim vratite u aparat vodeći računa da poklopac bude zatvoren. (4).
- Priključite aparat na strujno napajanje. (5).
- Pritisnite tipku za uključivanje (C)(6). Na kontrolnoj ploči (D) uključuje se svjetlosni indikator uključivosti "On" (D2) (7).
- Tipku za odabir (D.1) potrebno je postaviti u položaj za espresso kafu – (tipka nije pritisnuta)  (D.1.1) (8).
- Stavite filter bez kafe (F1) u držač filtera (F) (9). Gurnite držač filtera na njegovo mjesto (E) i okrećite ga udesno dok se ne zaustavi (10). Stavite posudu ispod držača filtera (11).
- Kad svjetlosni indikator zagrijavanja espresso kafe (D2.1) prestane treptati i ostane uključen, okrenite točak za odabir (D.3) ulijevo na funkciju pripreme espresso kafe (D.3.2) (12-13) - Protok će započeti nakon približno deset sekundi. - Tečnost će početi teći za oko deset sekundi.
- Pričekajte da iskapa otprilike 300 ml vode (prema potrebi promijenite posudu) (14), a zatim **okrenite točak za odabir** u položaj O (D.3.1) kako biste zaustavili postupak pripreme (15).
- **VAŽNO!** / Nakon 25 minuta neaktivnosti aparat će se automatski isključiti kao sigurnosna mjera.

2. ISPIRANJE SISTEMA ZA PARU

Izvadite spremnik za vodu i napunite ga. Nivo vode ne smije prekoračiti oznaku za maksimalni nivo "MAX" na spremniku, a u spremniku mora biti najmanje 300 ml (= ekvivalentno dvjema velikim šoljicama). Spremnik za vodu zatim vratite u aparat vodeći računa da poklopac bude zatvoren.

- Tipku za odabir (D.1) potrebno je postaviti u položaj za paru (tipka je pritisnuta)  (D.1.2) (16). Stavite mlaznicu u posudu napunjenu vodom (G.1) (17). Kad svjetlosni indikator zagrijavanja pare (D2.2) prestane treptati i ostane uključen (18), okrenite točak za odabir (D.3) udesno na funkciju pripreme pare (D.3.3) (19). Pričekajte 20 sekundi da se voda zagrije (20), a zatim okrenite točak za odabir u položaj O (D.3.1) kako biste zaustavili paru (21). Tipku za odabir (D.1) vratite u položaj za espresso kafu (D.1.1) (26).

PRIPREMA ESPRESSO KAFE



VAŽNO!

Ako funkciju za espresso kafu koristite prvi put, aparat je potrebno očistiti na način opisan u odlomku "PRVA UPOTREBA".





VAŽNO! Radi spriječavanja prskanja vruće vode, prije pripreme kafe provjerite da li je držač filtera pritegnut do kraja. Ne uklanjajte držač filtera dok voda teče jer je aparat još pod pritiskom.

S mljevenom kafom

Vrsta kafe koju odaberete odredit će jačinu i ukus espresso kafe. Sitnije mljevena kafa dat će intenzivniji ukus espresso kafi.

- Spremnik za vodu napunite mlakom vodom i vratite u aparat vodeći računa da ga propisno stavite na njegovo mjesto.
- Priključite aparat na strujno napajanje.
- Za najbolji rezultat preporučujemo da prethodno zagrijete dodatnu opremu (držač filtera, filter

i šoljice) prema gore navedenim koracima, bez dodavanja kafe.

- Uključite aparat pritiskom na tipku za uključivanje/isključivanje On/Off.
- Uključit će se svjetlosni indikator uključivosti "On".
- Stavite mljevenu kafu u filter za 1 šoljicu pomoću mjerne kašike (K) (1 kašika = 1 mjera = 1 espresso kafa) (22 - 23), zatim je potisnite potiskivačem kružnim pokretima (K) (24). Potisnuta kafa ne smije prekoračiti oznaku maksimalnog nivoa MAX (25).
- Za najbolji rezultat kafu dobro potisnite.
- Očistite višak kafe oko držača filtera.
- Uvjerite se da je tipka za odabir postavljena u položaj za espresso kafu  (tipka nije pritisnuta) (26).
- Gurnite držač filtera na njegovo mjesto, a zatim ga okrećite udesno dok se ne zaustavi (27).
- Točak za odabir je postavljen na funkciju O. Svjetlosni indikator zagrijavanja espresso kafe trepće što pokazuje daje zagrijavanje u toku. Kad se zagrijavanje završi, svjetlosni indikator za espresso ostaje uključen (28).
- Stavite šoljicu ispod držača filtera i okrenite točak za odabir ulijevo u položaj za espresso kafu i kafa će početi da teče (29 - 30).
- Kada se šoljica napuni, točak za odabir okrenite u položaj O kako biste zaustavili protok kafe (31).
- Uklonite šoljicu/e.
- Otpustite držač filtera okretanjem ulijevo (32) i uklonite ga s aparata. Ne dodirujte filter jer će biti vruć.
- Za pražnjenje kafe okrenite držač filtera prema dolje dok držite filter s krilcem tako da ispada samo kafa (33).
- Filter i držač filtera operite pod vodom iz slavine kako biste uklonili ostatak kafe (34).
- Za 2 espresso kafe uzmite filter za 2 šoljice (F.2) i dodajte 2 mjere mljevene kafe.
-  Za zamjenu filtera u držaču filtera uvjerite se da je filter postavljen prorezom okrenutim prema polugi drške.
- VAŽNO! / Protok kafe zaustavlja se ručno. Ne udaljavajte se od aparata kada ga koristite.

FUNKCIJA PARE

Para će zapjeniti kafu (na primjer, kada pravite kapučino).

- Priključite aparat na strujno napajanje.
- Izvadite spremnik za vodu i napunite ga. Nivo vode ne smije prekoračiti oznaku za maksimalni nivo "MAX" na spremniku, a u spremniku mora biti najmanje 300 ml. Spremnik za vodu zatim vratite u aparat vodeći računa da poklopac bude zatvoren.
- Pritisnite tipku za uključivanje "On". Uključit će se svjetlosni indikator.
- Za aktivaciju funkcije pare **pritisnite tipku za odabir (tipka je pritisnuta) (35)** .
- Točak za odabir je postavljen na funkciju O. Svjetlosni indikator zagrijavanja pare trepće što pokazuje da je zagrijavanje u toku. Kad se zagrijavanje završi, svjetlosni indikator za paru ostaje uključen (36).
- Stavite praznu posudu ili šoljicu ispod mlaznice (37).
- Otvorite sistem mlaznice okretanjem točka za odabir udesno za funkciju pripreme pare kako bi voda potekla kroz sistem prije stvaranja pare. (D.3.3) (38).
- Okrenite točak za odabir na program O (39).
- Za pripremu kapučina napunite spremnik s oko 60 do 100 ml mlijeka. Za najbolje rezultate koristite usku i relativno malu posudu koju je moguće staviti ispod mlaznice za paru (G) (40). Za najbolje rezultate mlijeko i posuda trebaju biti vrlo hladni.
- Stavite mlaznicu u posudu s mlijekom i okrenite točak za odabir udesno u položaj za paru.
- Za najbolje rezultate pripremajte mlijeko u blizini dna posude oko 10 sekundi vodeći računa da ne dodirujete dno. Zatim blago nagnite posudu i pomičite mlaznicu prema gore dok ne

bude skoro na površini mlijeka. Pobrinite se da mlaznicu ne izvadite iz mlijeka. Za izvrsnu pjenu pomičite posudu kružnim pokretima.

- Za najbolju pjenu preporučujemo da koristite pasterizirano ili UHT mlijeko i da izbjegavate koristiti nepasterizirano ili obrano mlijeko.
- Kada napravite najbolju pjenu, okrenite točak za odabir u položaj O (41).
- Kako biste izbjegli pregrijavanje mlijeka, sistem pripreme mliječne pjene ne koristite duže od 45 sekundi (za 100 ml mlijeka).
- Možete početi s pripremom espresso kafe prema gore opisanim koracima.
- Kako biste izbjegli sušenje mlijeka u mlaznici, mlaznicu očistite nakon svake upotrebe. Kako biste to učinili, slijedite korake za pripremu mlijeka, samo umjesto 100 ml mlijeka stavite 60 ml vode. Kako biste izbjegli opekotine, izvadite mlaznicu iz pjene (G.1) i operite je u čistoj vodi (42).
Mlaznicu za paru očistite vlažnom krpom (G) (43).
- Uklonite posudu za otkapavanje, ispraznite je i očistite čistom vodom (44 - 45).
- Za ručno čišćenje pogledajte sljedeći odjeljak.

DOBRO JE ZNATI – POSTUPAK NAKON UPOTREBE PARE

Ako želite napraviti espresso nakon korištenja funkcije pare, trebate ohladiti aparat za kafu zato što je voda prevruća za optimalnu pripremu espresso kafe. Slijedite korake u nastavku:

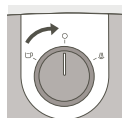

Uvjerite se da je tipka u položaju O.



Stavite tipku za odabir u položaj za espresso kafu (tipka nije pritisnuta).



Uključuje se crveni svjetlosni indikator čime se pokazuje da je aparat za kafu prevruć za pripremanje espresso kafe.



Mlaznicu za paru uronite u potpunosti u spremnik napunjen sa 60 ml vode

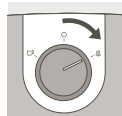

Okrenite dugme udesno (položaj za paru) kako biste ispustili vruću vodu i paru u posudi za zagrijavanje vode radi hlađenja aparata dok se crveni svjetlosni indikator ne isključi.



Nakon otprilike 10 do 20 sekundi crveni svjetlosni indikator će se isključiti i uključiti će se svjetlosni indikator za espresso. Time se pokazuje da se aparat ohladio na odgovarajuću temperaturu za pripremanje espresso kafe.

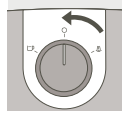

Za zaustavljanje pare okrenite tipku u položaj O. Ako je crveni svjetlosni indikator i dalje uključen, ponovite navedene korake.

Vaš aparat za kafu se sada ohladio i možete napraviti espresso kafu i uživati u njoj!



VAŽNO! Ako nakon pjenjenja mlijeka želite napraviti kafu, točak za odabir trebate okrenuti u položaj za espresso kafu. Nakon nekoliko sekundi uključiti će se indikator kafe. Okrenite točak za odabir na funkciju O i pričekajte da indikator kafe zasljetli.

Ako se tokom ovog postupka svjetlosni indikator kafe i pare istovremeno uključe, ponovite gore navedene korake.



VAŽNO!

Upozorenje! Kako biste izbjegli prskanje mlijeka, mlaznicu ne vadite iz mlijeka kada koristite režim pare "steam".



VAŽNO!

Upozorenje! Mlaznica za paru još je vruća! Budite pažljivi kako biste izbjegli opekotine!



VAŽNO! Nakon isključivanja funkcije pare, odmah pažljivo očistite mlaznicu na način opisan u odjeljku: ČIŠĆENJE I ODRŽAVANJE

ČIŠĆENJE I ODRŽAVANJE

1. Aparat

- Prije svakog čišćenja isključite (J) iz strujnog napajanja i pričekajte da se aparat ohladi.
- Vanjsku površinu aparata čistite vlažnom spužvom kada mislite da je to potrebno. Redovno čistite spremnik, posudu za otkapavanje i pripadajuću rešetku, a zatim ih obrišite.
- Redovno ispirajte unutrašnjost spremnika.
- Kada se u spremniku pojavi tanki bijeli sloj, obavite postupak uklanjanja kamenca iz aparata (pogledajte odjeljak o uklanjanju kamenca).
- Ne koristite alkohol ili sredstva za čišćenje na bazi rastvora.
- Nakon isključivanja aparata iz strujnog napajanja, redovno čistite glavu držača filtera i gumicu (E) vlažnom spužvom.
- Čišćenje obavljajte samo vlažnom krpom. Ne koristite deterdžent ili abrazivne proizvode.

2. Držač filtera

- Vlažnom krpom redovno čistite kućište držača filtera kako biste uklonili kafu koja se možda nakupila u ovom području.
- **Nemojte uklanjati gumicu. Nemojte uklanjati vijke iz filtera i držača filtera. To smije obavljati samo ovlašteni servisni centar.**
- Radi produženja radnog vijeka gumice glave filtera, nemojte vraćati držač filtera na njegovo mjesto ako aparat za kafu nećete koristiti duže vrijeme.

3. Posuda za otkapavanje

- Ako je potrebno, očistite posudu za otkapavanje (I) i pripadajuću rešetku (H) s vodom i malo blagog deterdženta (44 - 45). Isperite i osušite.

UKLANJANJE KAMENCA

Redovno uklanjajte kamenac iz aparata na način naveden u odjeljcima A i B za funkciju kafe i pare, jer to će pomoći u produženju radnog vijeka. Učestalost obavljanja postupka uklanjanja kamenca zavisi od tvrdoće vode. Za više informacija obratite se preduzeću za vodoopskrbu. Tokom postupka uklanjanja kamenca nemojte aparat stavljati na mramornu radnu površinu, jer se sredstvo za uklanjanje kamenca može oštetiti.

- Ovdje ćete pronaći tabelu s referencama za učestalost obavljanja postupka uklanjanja kamenca prema tvrdoći vode i učestalosti korištenja aparata:

UČESTALOST OBAVLJANJA POSTUPKA UKLANJANJA KAMENCA			
Prosječan broj kafe u sedmici	Mekana voda (<19°th)	Tvrda voda (19 - 30°th)	Vrlo tvrda voda (>30°th)
Manje od 7	Jednom godišnje	Svaki 8 mjeseci	Svaki 6 mjeseci
7 - 20	Svaka 4 mjeseca	Svaka 3 mjeseca	Svaka 2 mjeseca
Više od 20	Svaka 3 mjeseca	Svaka 2 mjeseca	Svaki mjesec

U slučaju nedoumice, preporučujemo da postupak uklanjanja kamenca obavljate jednom mjesečno.

Popravak aparata za kafu neće se obavljati u slučaju:

- neobavljanja postupka uklanjanja kamenca,
- postojanja naslaga kamenca,
- pranja dodatne opreme u mašini za pranje posuđa, jer to ne spada u okvir garancije.

A. Uklanjanje kamenca iz sistema za kafu

- Isključite aparat iz strujnog napajanja.
- Umetnite držač filtera (bez kafe) u aparat i okrećite ga udesno dok se ne zaustavi.
- Ispod držača filtera stavite posudu zapremine veće od ½ litre.
- Provjerite da li je točak za odabir postavljen u položaj O.
- Napunite spremnik mješavinom vode i sirćeta ili limunske/sulfaminske kiseline u omjeru 3:1 (ukupna zapremina mješavine: 500 ml).
- Priključite aparat na strujno napajanje. Uključite aparat pritiskom na tipku za uključivanje On.
- Stavite tipku za odabir u položaj za espresso kafu. Kada se svjetlosni indikator za espresso kafu uključi, okrenite točak za odabir ulijevo i pričekajte da mješavina protekne kroz sistem (¼ zapremine).
- Zaustavite aparat pritiskom na tipku za uključivanje/isključivanje On/Off, a tipku za odabir ostavite u položaju *Espresso*.
- Pričekajte 5 do 10 minuta, a zatim ponovite postupak još dva puta.
- Uvjerite se da spremnik nije potpuno prazan (ako ga uklanjate, pogledajte odlomak: **PRVA UPOTREBA**).

B. Ispiranje



VAŽNO!

Nakon postupka uklanjanja kamenca, sistem isperite 2 - 3 puta čistom vodom (bez kafe) na način opisan u odlomku "PRVA UPOTREBA".

Nemojte zaboraviti da isperete mlaznicu. Aparat je sad očišćen od kamenca i ponovo spreman za upotrebu.

GARANCIJA

Aparat je pod garancijom. Međutim, u slučaju grešaka u priključku, pogrešnog rukovanja ili korištenja aparata u svrhe drugačije od navedenih u uputstvima, garancija neće vrijediti.

Ovaj aparat je pod garancijom za kućnu upotrebu. Svaka druga vrsta upotrebe će poništiti garanciju. Garancija neće pokrivati popravke aparata nastale uslijed neobavljanja postupka uklanjanja kamenca. Za probleme nakon prodaje ili zamjenske dijelove obratite se trgovcu ili ovlaštenom servisnom centru.

OTKLANJANJE SMETNJI

PROBLEMI	MOGUĆI UZROCI	RJEŠENJA
Kafa je vrlo vlažna.	Niste koristili dovoljno kafe.	Dodajte više kafe.
Espresso kafa teče previše sporo.	Kafa je previše sitno, krupno ili brašnasto samljevena.	Odaberite postavku malo krupnijeg mljevenja kafe.
	Držač filtera je zaprljan.	Očistite držač filtera prema uputstvima u poglavlju: ČIŠĆENJE I ODRŽAVANJE - B. Držač filtera . Očistite i filter za kafu.
	Glava držača filtera je začepljena.	Kada se aparat ohladi, očistite rešetku kroz koju protiče voda vlažnom spužvom.
	U aparatu ima vodenog kamenca.	Očistite aparat od vodenog kamenca prema priloženim korisničkim uputstvima.
	Ima previše kafe.	Pri punjenju filtera pridržavajte se ograničenja za maksimalnu količinu.
Nakon pripreme espresso kafe iz držača filtera kontinuirano teče voda.	U aparatu ima vodenog kamenca jer je voda djelimično tvrda.	Odmah očistite aparat od vodenog kamenca prema priloženim korisničkim uputstvima.
	Crveni čep nije uklonjen.	Uklonite crveni čep.
Nakon pripreme espresso kafe iz držača filtera kontinuirano teče voda.	U aparatu ima vodenog kamenca jer je voda djelimično tvrda.	Odmah očistite aparat od vodenog kamenca prema priloženim korisničkim uputstvima.
U šoljici ima taloga kafe.	Držač filtera je začepljen.	Očistite držač filtera vrućom vodom.
	Kafa je previše sitno samljevena.	Koristite postavku malo krupnijeg mljevenja kafe.
	Gumica na glavi držača filtera je začepljena.	Očistite držač filtera i gumicu vlažnom spužvom.
Espresso kafa nije pjenušava.	Mljevena kafa je previše stara.	Koristite svježe mljevenu kafu.
	Mljevena kafa nije prikladna za pripremu espresso kafe.	Koristite sitnije mljevenu kafu.
	U držaču filtera ima premalo kafe.	Dodajte više kafe.

PROBLEMI	MOGUĆI UZROCI	RJEŠENJA
Spremnik za vodu curi kada se pomakne.	Ventil na dnu spremnika je zaprljan ili neispravan.	Operite spremnik za vodu i prstima rukujte ventilom koji se nalazi ispod spremnika.
	Ventil je blokiran naslagama vodenog kamenca.	Očistite aparat od vodenog kamenca prema priloženim korisničkim uputstvima.
Voda curi ispod aparata.	U aparatu postoji mjesto propuštanja.	Provjerite da li je spremnik propisno postavljen. Ako problem i dalje postoji, nemojte koristiti aparat i obratite se ovlaštenom servisnom centru.
Pumpa stvara neuobičajenu buku.	U spremniku nema vode.	Napunite spremnik za vodu i ponovo pokrenite pumpu (pogledajte odjeljak: PRVA UPOTREBA). Izbjegavajte potpuno pražnjenje spremnika.
Espresso kafa curi s bočnih strana držača filtera.	Držač filtera nije ispravno postavljen.	Postavite držač filtera u propisan položaj i blokirajte ga (okrećite ga slijeva udesno dok se ne zaustavi).
		Uklonite višak kafe koja spriječava potpunu blokadu držača filtera.
	Rub držača filtera je začepljen kafom.	Uklonite višak kafe i očistite rešetku kroz koju protječe voda vlažnom spužvom.
Ukus espresso kafe je loš.	Ciklus ispiranja nakon postupka uklanjanja kamenca nije propisno obavljen.	Isperite aparat prema korisničkim uputstvima i provjerite kvalitet kafe.
Aparat ne radi.	Pumpa ne može raditi zbog nedostatka vode.	Napunite spremnik za vodu i ponovo pokrenite pumpu (pogledajte odjeljak: PRVA UPOTREBA). Izbjegavajte potpuno pražnjenje spremnika.
	Odvojni spremnik za vodu je neispravno postavljen.	Ispravno postavite spremnik za vodu.
	Aparat nije priključen.	Provjerite da li je aparat uključen.

PROBLEMI	MOGUĆI UZROCI	RJEŠENJA
Mlaznica ne radi ili stvara malo pjene.	Mlaznica za pjenu nije propisno postavljena. Mlijeko je previše vruće.	Provjerite da li je dodatna oprema propisno postavljena na aparat: uklonite je, a zatim ponovo postavite na zglobni krak čvrstim pokretom prema gore.
	Mlijeko je previše vruće.	Koristite svježe, pasterizirano ili UHT mlijeko koje je nedavno otvoreno.
Crveni svjetlosni indikator je uključen i funkcija za espresso ne radi	Posuda za zagrijavanje vode je prevruća za espresso nakon korištenja funkcije pare.	Ohladite aparat u skladu s uputama u odjeljku «Dobro je znati» na stranici 15

Ako uzrok kvara nije moguće odrediti, obratite se ovlaštenom trgovcu. Nikada ne rastavljajte aparat! (Garancija neće vrijediti u slučaju rastavljanja aparata).

ZAŠTITA OKOLINE



Zaštita okoline na prvom mjestu!

- ① Vaš aparat sadrži vrijedne materijale koji se mogu reciklirati i ponovo upotrijebiti.
- ➔ Odnosite ga na zato predviđeno mjesto.

POPIS

- A** Odnímatelná nádržka na vodu
- B** Odkládací plocha pro šálky
- C** Tlačítko Zap / Vyp
- D** Ovládací panel
- E** Hlava páky
- F** Páka
- F1** Filtrační sítko pro 1 šálek
- F2** Filtrační sítko pro 2 šálky
- G** Parní tryska
- G1** Pěnová tryska
- H** Mřížka odkapávací misky
- I** Odkapávací miska
- J** Napájecí kabel
- K** Odměrka

POPIS

- D.1** Tlačítko výběru
 - D.1.1** Volba Espresso
 - D.1.2** Volba Pára
- D.2** Kontrolka „Zapnuto“
 - D.2.1** Kontrolka předehřívání Espresso
 - D.2.2** Kontrolka předehřívání Pára
 - D.2.3** Kontrolka příliš vysoké teploty vody
- D.3** Kolečko
 - D.3.1** Poloha O: předehřívání
 - D.3.2** Příprava espressa
 - D.3.3** Příprava páry

TECHNICKÉ ÚDAJE

- Čerpadlo: 15 bar
- Ruční spuštění / zastavení
- Příslušenství: filtrační sítko pro 1 a 2 šálky, odměrka / pěchovadlo
- Funkce páry
- Tlačítko výběru: espresso nebo pára
- Odnímatelná nádržka (objem 1,2 l)
- Výkon: 960 - 1140 W
- Napětí: 220 - 240 V
- Rozměry: 297 x 201 x 290 mm
- Automatické vypnutí po 25 minutách



DŮLEŽITÉ!

Provozní napětí: Tento přístroj je určen pouze pro střídavý proud 230 V.
Typ použití: Přístroj je určen POUZE PRO DOMÁCÍ POUŽITÍ.

UŽITEČNÉ RADY

Doporučujeme používat čerstvě praženou kávu. Kontaktujte proto nejbližší pražírnu. Čerstvost kávy trvá jen několik týdnů po pražení. Dobrý obal může chuť kávy zlepšit a prodloužit. Pokud si nejste jisti kvalitou obalu, zvolte kávu, která byla pražena před nedávnem. Káva musí být mleta vždy těsně před přípravou.

Jakou kávu si vybrat?

- Pro aromatickou kávu

Vyberte si čistou Arabicu nebo kávy sestávající převážně z kávy odrůdy Arabica. Upřednostněte odborně praženou kávu, protože nabízí komplexnější a jemnější chuť. Chcete-li vyzkoušet různé chutě, vyzkoušejte kávu z jednoho zdroje.

- Pro intenzivní kávu

Vyberte si kávu smíchanou s Robustou - ne pouze 100% Arabicu - nebo po italsku praženou kávu či kávu se specifickou chutí italského typu.

- Mletou kávu uchovávejte v chladničce, protože tak zůstane chuť déle uchována.
- Filtrační sítko nenaplňujte až po okraj; použijte přiloženou odměrku (1 lžička pro 50ml šálek, 2 lžičky pro 2 x 50ml šálky). Přebytkovou kávu kolem filtračního sítka očistěte.
- Pokud jste přístroj nepoužívali po dobu delší než 5 dní, vyprázdněte a propláchněte nádržku na vodu.
- Před vyjmutím nádržky z důvodu jejího naplnění či vyprázdnění se vždy ujistěte, že je přístroj vypnut.
- Vždy se ujistěte, že je přístroj umístěn na plochem a stabilním povrchu.

PRVNÍ POUŽITÍ NEBO POKUD PŘÍSTROJ NEBYL POUŽÍVÁN DELŠÍ DOBU



DŮLEŽITÉ! Na přístroj neumisťujte žádné topné články.



DŮLEŽITÉ! Odstraňte červenou ochrannou čepičku z vodní nádržky.



DŮLEŽITÉ! Bezpečnostní pokyny jsou součástí přístroje.
Pozorně si je před použitím Vašeho nového spotřebiče přečtěte.

OPLÁCHNUTÍ SYSTÉMŮ PŘED PRVNÍM POUŽITÍM

1. OPLÁCHNUTÍ SYSTÉMU NA ESPRESSO

Pokud chcete, aby váš první šálek kávy chutnal skvěle, důrazně doporučujeme vypláchnout kávovar horkou vodou, jak je uvedeno níže:

Zkontrolujte, že jste odstranili červenou ochrannou čepičku z vodní nádržky (1).

- Vyjměte nádržku na vodu (**A**) a naplňte ji. Hladina vody by neměla překročit značku „MAX“ na nádrže a nádržka by měla obsahovat nejméně 300 ml (= to odpovídá 2 velkým šálkům (**2-3**) vody).
- Pak nádržku na vodu vraťte na místo a ujistěte se, že je kryt zavřený. (**4**).
- Zapojte přístroj. (**5**).
- Stiskněte tlačítko Zapnuto (**C**)(**6**). Na ovládacím panelu (**D**) se rozsvítí kontrolka „Zapnuto“ (**D2**) (**7**).

- Tlačítko výběru **(D.1)** musí být nastaveno **do polohy espresso – (tlačítko není stisknuté)**  **(D.1.1) (8)**.
- Filtrační sítko bez kávy **(F1)** umístěte do páky **(F) (9)**. Páku vložte do přístroje **(E)** a otáčejte jí doprava, dokud se nezastaví **(10)**. Pod páku **(11)** umístěte šálek.
- Když kontrolka předehřívání Espresso **(D2.1)** přestane blikat a zůstane svítit, otočte kolečkem **(D.3)** doleva a spusťte funkci příprava espressa **(D.3.2) (12-13)** – Průtok začne po přibližně deseti sekundách.
- Nechte pomalu vytéct asi 300 ml vody (případně vyměňte šálek)(**14**) a **kolečkem** otočte do polohy O **(D.3.1)**, abyste zastavili přípravu **(15)**.
- **DŮLEŽITÉ** / Po 25 minutách, kdy není přístroj používán, dojde k jeho automatickému vypnutí.

2. OPLÁCHNUTÍ PARNÍHO SYSTÉMU

Vyjměte nádržku na vodu a naplňte ji. Hladina vody by neměla překročit značku „MAX“ na nádržce a nádržka by měla obsahovat nejméně 300 ml (= to odpovídá 2 velkým šálkům vody. Pak nádržku na vodu vraťte na místo a ujistěte se, že je kryt zavřený.

Tlačítko výběru **(D.1)** musí být nastaveno **do polohy pára (stisknuté tlačítko)**  **(D.1.2) (16)**

Trysky umístěte do nádoby naplněné vodou **(G.1) (17)**.

Když kontrolka předehřívání Pára **(D2.2)** přestane blikat a zůstane svítit (18), otočte kolečkem **(D.3)** doprava a spusťte funkci příprava páry **(D.3.3) (19)**.

Vodu nechte ohřívat po dobu 20 sekund **(20)** a kolečkem otočte do polohy O **(D.3.1)**, aby se pára zastavila **(21)**. Tlačítko výběru **(D.1)** vraťte do polohy espresso **(D.1.1) (26)**.

PŘÍPRAVA ESPRESSA



DŮLEŽITÉ!

Pokud je funkce na výrobu espressa používána poprvé, musí být přístroj vyčištěn, jak je popsáno v části „PRVNÍ POUŽITÍ“.



DŮLEŽITÉ! Aby nedošlo k rozstříkovaní horké vody, zkontrolujte, zda byla páka dotažena, než začnete kávu připravovat. Neodstraňujte páku, když voda proudí, protože přístroj je stále pod tlakem.

S mletou kávou

Typ kávy, kterou zvolíte, určuje sílu a chuť espressa: čím jemněji je káva namleta, tím intenzivnější espresso bude.

- Nádržku na vodu naplňte vlažnou vodou, vložte ji do přístroje a ujistěte se, že je správně umístěna.
- Zapojte přístroj.
- Pro dosažení nejlepších výsledků doporučujeme předem předehřívat příslušenství (páku, filtrační sítko a šálky) podle výše uvedených kroků bez přidání kávy.
- Přístroj zapnete stisknutím tlačítka Zapnuto / Vypnuto.
- Rozsvítí se kontrolka „Zapnuto“.
- Do filtračního sítka pro 1 šálek pomocí odměrky **(K)** (1 lžička = 1 odměrka = 1 espresso) **(22-23)** přidejte kávu, potom jí upěchujte pomocí pěchovačla za použití kruhového pohybu **(K) (24)**. Jakmile je káva upěchována, kávová měrka by neměla přesáhnout maximální úroveň **(25)**.
- Kávu je nutné dobře upěchovat, abyste získali co nejlepší výsledek.
- Přebytečnou kávu kolem filtračního sítka očistěte.
- Ujistěte se, že tlačítko výběru je nastaveno do polohy espresso  **(tlačítko není stisknuté) (26)**.
- Páku vložte do přístroje a otočte jí doprava, dokud se nezastaví **(27)**.

- Kolečko je nastaveno na funkci O. Kontrolka předehřívání Espresso bliká, což znamená, že probíhá předehřívání. Po ukončení předehřívání zůstane kontrolka espressa svítit **(28)**.
- Šálek umístěte pod páku a kolečkem otočte doleva do polohy espresso - káva začne proudit **(29-30)**.
- Když je šálek naplněn, otočte kolečkem do polohy O, aby se zastavil průtok **(31)**.
- Šálek / šálky vyjměte.
- Páku uvolněte otočením doleva **(32)** a vyjměte ji z přístroje. Nedotýkejte se filtračního sítka, protože bude horké.
- Chcete-li vyjmout použitou kávu, otočte páku při současném přidržení filtračního sítka pomocí klapky, aby vypadla pouze káva **(33)**.
- Filtrační sítko a páku umyjte pod tekoucí vodou, abyste odstranili zbytky kávy **(34)**.
- Chcete-li vyrobit 2 espressa, vezměte filtrační sítko pro 2 kávy **(F.2)** a přidejte 2 odměrky mleté kávy.
-  Chcete-li v páce vyměnit filtrační sítko, ujistěte se, že je filtrační sítko umístěno se štěrbinou směřující k rukojeti páky.
- **DŮLEŽITÉ** / Průtok kávy zastavíte ručně. Nenechávejte přístroj bez dozoru, pokud je používán.

FUNKCE PÁRY

Pára zpění mléko (například při výrobě cappuccina).

- Zapojte přístroj.
- Vyjměte nádržku na vodu a naplňte ji. Hladina vody by neměla překročit značku „MAX“ na nádržce a nádržka by měla obsahovat nejméně 300 ml. Pak nádržku na vodu vraťte na místo a ujistěte se, že je kryt zavřený.
- Stiskněte tlačítko „Zapnuto“; kontrolka se rozsvítí.
- Stiskněte tlačítko výběru pro aktivaci **funkce páry (stisknuté tlačítko) (35)** .
- Kolečko je nastaveno do funkce O. Kontrolka předehřívání Pára bliká, což znamená, že probíhá předehřívání. Po ukončení předehřívání zůstane kontrolka páry svítit **(36)**.
- Pod trysku **(37)** umístěte šálek nebo prázdnou nádobu.
- Otáčením kolečka doprava otevřete systém trysky pro přípravu páry, aby voda prošla systémem předtím, než začne vznikat pára. **(D.3.3) (38)**.
- Otočte kolečkem na program O **(39)**.
- Pro výrobu cappuccina naplňte nádobu s mlékem, přibližně 60 až 100 ml. Nejlepších výsledků dosáhnete použitím úzké a poměrně malé nádoby, kterou můžete vložit pod parní trysku **(G) (40)**. Nejlepších výsledků dosáhnete tehdy, pokud budou mléko a nádoba dobře vychlazené.
- Trysku umístěte do nádoby s mlékem a otočte kolečkem doprava, do polohy pro výrobu páry.
- Nejlepších výsledků dosáhnete tím, že mléko naplníte v blízkosti dna nádoby přibližně po dobu 10 sekund; dbejte na to, abyste se nedotkli dna. Pak pomalu naklopte nádobu a trysku přesuňte směrem nahoru, až bude téměř na povrchu mléka. Ujistěte se, že tryška zůstane v mléce. Chcete-li získat skvělou pěnu, posouvejte nádobou v kruzích.
- Chcete-li získat nejlepší pěnu, doporučujeme použít pasterizované nebo UHT mléko a vyvarovat se použití nepasterizovaného nebo odstředěného mléka.
- Jakmile dosáhnete požadované pěny, otočte kolečkem do polohy O **(41)**.
- Aby nedošlo k přehřátí mléka, nepoužívejte parní zařízení déle než 45 sekund (pro 100 ml mléka).
- Začněte připravovat espresso podle výše uvedených kroků.
- Aby nedošlo k usušení mléka uvnitř trysky, po každém použití jí vyčistěte. Postupujte podle pokynů pro pění mléka a 100 ml mléka nahradte 60 ml vody. Abyste se vyhnuli popálení, vyjměte trysku z pěny **(G.1)** a umyjte ji v čisté vodě **(42)**. Parní trysku omyjte vlhkým hadříkem **(G) (43)**.

- Vyměňte odkapávací misku, vyprázdněte ji a omyjte čistou vodou (44-45).
- Další informace o ručním čištění naleznete v následující části.

DOBŘE VĚDĚT - CO DĚLAT PO POUŽITÍ PÁRY

Chcete-li po přípravě páry připravit espresso, počkejte, až kávovar vychladne. Voda je pro optimální přípravu espressa příliš horká.

Postupujte podle následujících kroků:

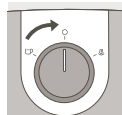

Zkontrolujte, zda je knoflík v poloze O.



Nastavte tlačítko do pozice espresso (tlačítko nemačkejte).



Rozsvítí se červená kontrolka, která signalizuje, že je kávovar příliš horký pro přípravu espressa.



Ponořte parní trysku do nádoby s 60 ml vody

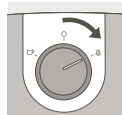

Otočením knoflíku doprava (poloha páry) uvolníte horkou vodu a páru a přístroj ochladíte. Pokračujte, dokud nezhasne červená kontrolka.



Přibližně po 10 až 20 sekundách červená kontrolka zhasne a rozsvítí se kontrolka espressa. To znamená, že přístroj je ochlazen na správnou teplotu pro přípravu espressa.

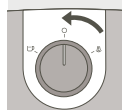

Otočením knoflíku do polohy O zastavíte páru. Pokud červená kontrolka stále svítí, opakujte výše uvedené kroky.

Váš kávovar je nyní ochlazený, můžete si připravit a vychutnat vaše espresso!



DŮLEŽITÉ! Chcete-li si uvařit kávu po napěnění mléka, otočte ovládacím kolečkem do polohy espresso a následně nastavte tlačítko výběru kávy do polohy espresso.  Po několika sekundách se kontrolka kávy vypne. Otočte ovládacím kolečkem do polohy O a počkejte, až se rozsvítí kontrolka kávy. Pokud je během této operace zapnuta současně kontrolka kávy i páry, zopakujte výše uvedené kroky.



DŮLEŽITÉ! **Upozornění!** Abyste zabránili rozstříkávání mléka, nevytahujte trysku z mléka při použití režimu „páry“.



DŮLEŽITÉ!

Upozornění! Parní tryska je stále horká! Dejte pozor, abyste se neopařili.



DŮLEŽITÉ!

Po vypnutí funkce páry ihned hubici opatrně vyčistěte, jak je uvedeno v části: ČIŠTĚNÍ A ÚDRŽBA

ČIŠTĚNÍ A ÚDRŽBA

1. Přístroj

- Odpojte (J) před každým čištěním a nechte jej nejprve vychladnout.
- Pokud to považujete za nutné, očistěte vnější část přístroje vlhkou houbou. Pravidelně vyčistěte nádržku, odkapávací misku a mřížku, poté je utřete.
- Pravidelně vyplachujte vnitřek nádržky na vodu.
- Když se v nádržce objeví jemná bílá vrstva, přístroj odvápněte (viz oddíl o odstraňování vodního kamene)
- K čištění nepoužívejte čisticí prostředky na bázi alkoholu nebo rozpouštědla.
- Po odpojení přístroje ze sítě pravidelně vlhkou houbou očistěte hlavu páky a těsnění (E).
- Používejte pouze vlhký hadřík. Nepoužívejte čisticí prostředky ani abrazivní přípravky.

2. Páka

- Použijte vlhký hadřík a pravidelně očistěte tělo páky, abyste odstranili jakoukoliv zbytkovou kávu, která by se v této části mohla nahromadit.
- **Neodstraňujte těsnění. Neodstraňujte šrouby z filtračního sítka a páky. Toto smí provádět pouze autorizované servisní středisko.**
- Chcete-li prodloužit životnost těsnění filtrační hlavy, nekládejte páku do přístroje, pokud nebude kávovar delší dobu používán.

3. Odkapávací miska

- V případě potřeby vyčistěte odkapávací misku (I) a mřížku (H) za použití vody a trochy mírného čisticího prostředku (44-45). Opláchněte a osušte.

ODSTRAŇOVÁNÍ VODNÍHO KAMENE

Pravidelně odstraňujte vodní kámen, jak je uvedeno v částech A a B pro funkce kávy a páry, protože tak můžete prodloužit životnost přístroje. Frekvence odstraňování vodního kamene závisí na tvrdosti vody. Podrobnější informace o tvrdosti vody získáte u dodavatele vody.

Během odstraňování vodního kamene nepokládejte přístroj na mramorovou pracovní desku. Prostředek na odstraňování vodního kamene by ji mohl poškodit.

- Abychom vám pomohli, uvádíme zde tabulku četnosti odstraňování vodního kamene podle tvrdosti vody a četnosti používání stroje:

ČETNOST ODSTRAŇOVÁNÍ VODNÍHO KAMENE

Průměrný počet káv za týden	Měkká voda (< 19 °)	Tvrdá voda (19-30 °)	Velmi tvrdá voda (> 30 °)
Méně než 7	Jednou za rok	Každých 8 měsíců	Každých 6 měsíců
7 - 20	Každé 4 měsíce	Každé 3 měsíce	Každé 2 měsíce
Více než 20	Každé 3 měsíce	Každé 2 měsíce	Každý měsíc

Pokud máte pochybnosti, doporučujeme odstraňovat vodní kámen jednou za měsíc.

Kávovar nebude opravován, pokud:

- není odstraňován vodní kámen,
- přístroj obsahuje usazeniny vodního kamene,
- příslušenství bylo umýváno v myčce nádobí, protože na tyto případy se záruka nevztahuje.

A. Odstraňování vodního kamene z kávovaru

- Spotřebič odpojte ze sítě.
- Vložte do něj páku (bez kávy) a otočte jí doprava, dokud se nezastaví.
- Pod páku umístěte nádobu s objemem větším než ½ litru.
- Zkontrolujte, zda je kolečko nastaveno do polohy O.
- Nádržku na vodu naplňte směsí složenou ze 3 dílů vody na 1 dílu octa nebo kyseliny citronové / kyseliny sulfamové (celkový objem směsi: 500 ml)
- Přístroj zapojte do sítě. Zapněte jej stisknutím tlačítka Zapnuto.
- Tlačítko výběru vraťte do polohy espresso. Když se rozsvítí kontrolka espresso, otočte kolečkem doleva a nechte směs protékat (¼ objemu).
- Přístroj zastavte stisknutím tlačítka Zap / Vyp a tlačítko výběru ponechte nastavené na Espresso.
- Počkejte 5 až 10 minut a proces opakujte ještě dvakrát.
- Ujistěte se, že nádržka na vodu není zcela prázdná (při jejím vyjímání postupujte podle části: **PRVNÍ POUŽITÍ**).

B. Oplachování



DŮLEŽITÉ!

Po odstranění vodního kamene 2-3krát vypláchněte čistou vodou (bez kávy), jak je popsáno v části „PRVNÍ POUŽITÍ“.

Nezapomeňte vypláchnout trysku. Přístroj je nyní zbaven vodního kamene a znovu připraven k použití.

ZÁRUKA

Váš spotřebič je v záruce; avšak jakékoli chyby připojení, nevhodná manipulace nebo používání přístroje pro jiné účely, než které jsou uvedeny v pokynech, tuto záruku zneplatňují. Tento spotřebič je v záruce pro domácí použití. Jakýkoli jiný způsob použití záruku zneplatní. Opravy přístroje vyvolané neodstraňováním vodního kamene budou ze záruky vyloučeny. V případě otázek týkajících se servisu nebo náhradních dílů se obraťte na svého prodejce nebo na autorizované servisní středisko.

ODSTRAŇOVÁNÍ PROBLÉMŮ

PROBLÉMY	MOŽNÉ PŘÍČINY	ŘEŠENÍ
Káva je velmi vlhká.	Nepoužili jste dostatečné množství kávy.	Přidejte kávu.

PROBLÉMY	MOŽNÉ PŘÍČINY	ŘEŠENÍ
Espresso teče příliš pomalu.	Káva je příliš jemná, příliš hrubá nebo příliš zrnitá.	Zvolte mírně hrubší mletí kávy.
	Páka je špinavá.	Vyčistěte páku podle pokynů v části: ČIŠTĚNÍ A ÚDRŽBA - B. Páka . Vyčistěte také filtrační sítko.
	Hlava páky je ucpaná.	Když dojde k ochlazení přístroje, vyčistěte vlhkou houbou mřížku, kterou protéká voda.
	Přístroj je zanesen vodním kamenem.	Odvápněte přístroj podle uvedených pokynů.
	Příliš mnoho kávy.	Při plnění filtračního sítka dodržujte maximální limity.
Po přípravě espressa vytéká z páky nepřetržitý proud vody.	Přístroj se zanáší vodním kamenem, protože voda je obzvláště tvrdá.	Přístroj ihned odvápněte podle uvedených pokynů.
	Nebyla odstraněna červená čepička.	Odstraňte červenou čepičku.
Po přípravě espressa vytéká z páky nepřetržitý proud vody.	Přístroj se zanáší vodním kamenem, protože voda je obzvláště tvrdá.	Přístroj ihned odvápněte podle uvedených pokynů.
V šálku je kávová sedlina.	Páka je zanesena.	Vyčistěte páku teplou vodou.
	Káva je příliš jemně umleta.	Zvolte mírně hrubší mletí kávy.
	Těsnění hlavy páky je zaneseno.	Očistěte páku a těsnění vlhkou houbou.
Espresso nemá pěnu.	Káva je příliš stará.	Použijte čerstvě mletou kávu.
	Mletá káva není vhodná k přípravě espressa.	Použijte jemněji namletou kávu.
	V páce je příliš málo kávy.	Přidejte kávu.
Nádržka na vodu prosakuje, když je posunuta.	Ventil na spodní straně nádržky je znečištěný nebo vadný.	Nádržku na vodu umyjte a prstem zahýbejte ventilem, který je pod nádržkou.
	Ventil je blokován vodním kamenem.	Odvápněte přístroj podle uvedených pokynů.
Voda pod přístrojem prosakuje.	Vnitřní prosak vody.	Zkontrolujte, zda je nádržka umístěna správně. Pokud problém přetrvává, přístroj nepoužívejte a kontaktujte autorizované servisní středisko.
Čerpadlo je abnormálně hlučné.	V nádržce není voda.	Naplňte nádržku na vodu a znovu zapněte čerpadlo (viz část: PRVNÍ POUŽITÍ). Nedovolte, aby se nádržka úplně vyprázdnila.

PROBLÉMY	MOŽNÉ PŘÍČINY	ŘEŠENÍ
Espresso uniká po stranách páky.	Páka není správně umístěna.	Páku nasadte do správné polohy a zajistěte (otáčejte zleva doprava, až se zastaví).
		Odstraňte přebytečnou kávu, která vám brání úplnému uzamčení páky.
	Hrana páky je zanesena kávou.	Odstraňte přebytečnou kávu a vyčistěte vlhkou houbou mřížku, kterou protéká voda.
Espresso chutná špatně.	Po odvápnění nebyl správně proveden vyplachovací cyklus.	Přístroj vypláchněte podle uvedených pokynů a zkontrolujte kvalitu kávy.
Přístroj nefunguje.	Čerpadlo je vypnuto kvůli nedostatku vody.	Naplňte nádržku na vodu a znovu zapněte čerpadlo (viz část: PRVNÍ POUŽITÍ). Nedovolte, aby se nádržka úplně vyprázdnila.
	Odnímatelná nádržka na vodu je nesprávně umístěna.	Nádržku na vodu správně umístěte.
	Přístroj není připojen.	Zkontrolujte, že je přístroj zapnut.
Tryska nefunguje nebo vytváří málo pěny.	Pěnová tryska není správně nainstalována. Mléko je příliš horké.	Zkontrolujte, zda je na přístroji správně namontováno příslušenství: vyjměte jej a znovu jej nainstalujte na závěsné rameno pomocí pevného pohybu směrem nahoru.
	Mléko je příliš horké.	Používejte čerstvé, pasterizované nebo UHT mléko, které bylo nedávno otevřeno.
Červená kontrolka svítí a funkce espressa nefunguje	Ohřívač vody je po přípravě páry příliš horký na přípravu espressa.	Ochladte spotřebič podle pokynů na straně 136 v části „Dobré vědět“

Pokud není možné zjistit příčinu poruchy, obraťte se na autorizovaného prodejce. Nikdy přístroj nerozebírejte! (Pokud je přístroj demontován, dojde k zneplatnění záruky).

CHRAŇTE ŽIVOTNÍ PROSTŘEDÍ



Podílejte se na ochraně životního prostředí!

- ① Váš přístroj obsahuje čtené, zhodnotitelné nebo recyklovatelné materiály.
- ➔ Svězte jej sběrnému místu nebo, neexistuje-li, smluvnímu servisnímu středisku, kde s ním bude naloženo odpovídajícím způsobem.

BESKRIVELSE

- A Aftagelig vandbeholder
- B Kopholderbakke
- C Tænd/sluk-knap
- D Betjeningspanel
- E Filterholderhoved
- F Filterhoved
- F1 Filter 1 kop
- F2 Filter 2 kopper

- G Dampmundstykke
- G1 Skummundstykke
- H Rist til drypbakke
- I Drypbakke
- J Elledning
- K Stamperske

BESKRIVELSE

D.1 Funktionsknap

- D.1.1 Vælg espresso
- D.1.2 Vælg damp

D.2 "Tændt"-indikatorlampe

- D.2.1 Indikatorlampe for forvarmning af espresso
- D.2.2 Indikatorlampe for dampforvarmer
- D.2.3 Indikatorlampe for temperatur –

for varmt vand

D.3 Drejeknap

- D.3.1 Position 0: forvarmning
- D.3.2 Espresso-brygning
- D.3.3 Tilberedning med damp

TEKNISKE SPECIFIKATIONER

- Pumpe: 15 bar
- Manuel start/stop
- Tilbehør Filtre til 1 og 2 kopper, måleske/stamper
- Dampfunktion
- Funktionsknap: espresso eller damp
- Aftagelig beholder (kapacitet på 1,2 l)
- Effekt: 960 - 1140 W
- Spænding: 220 - 240 V
- Mål: 297 x 201 x 290 mm
- Automatisk nedlukning efter 25 minutter



VIGTIGT!

Driftsspænding: Dette apparat er kun beregnet til at fungere ved 230 V vekselstrøm.
Anvendelse: Dette apparat er kun beregnet til PRIVAT BRUG

NYTTIGE TIPS

Det anbefales at bruge friskristet kaffe. Kontakt din kafferister med henblik på rådgivning. Kaffen holder sig kun frisk nogle uger efter ristningen. God emballage kan forbedre og forlænge kaffens smag. Hvis du er usikker på kvaliteten af emballagen, bør du vælge en kaffe, der er ristet for nylig. Kaffen skal altid males, lige før den tilberedes.

Hvilken kaffe skal du vælge?

■ Til aromatisk kaffe

Vælg ren Arabica-kaffe eller kaffe, der hovedsageligt består af Arabica-kaffe.

Håndristet kaffe foretrækkes, da det gør smagen mere kompleks og delikat. Prøv kaffe med ren oprindelse for at få en lang række smagsvarianter.

■ Til intens kaffe

Vælg kaffe blandet med Robusta – ikke 100 % Arabica – eller kaffe ristet i Italien eller en kaffe med specifik italiensk aroma.

■ Opbevar malet kaffe i køleskabet, da det vil bevare smagen i længere tid.

■ Fyld ikke filterholderen helt op. Brug måleskeen (1 skefuld til en 50 ml kop, 2 skefulde til 2 x 50 ml kop). Fjern overskydende kaffe omkring filterholderen.

■ Hvis du ikke har brugt apparatet i mere end 5 dage, skal du tømme og skylle vandbeholderen.

■ Sørg altid for, at apparatet er slukket, før du fjerner beholderen for at fylde den eller tømme den.

■ Sørg altid for, at apparatet er placeret på et fladt og stabilt underlag.

FØRSTE IBRUGTAGNING ELLER HVIS MASKINEN IKKE HAR VÆRET I BRUG I EN LÆNGERE PERIODE



VIGTIGT! varmeelementer må ikke placeres på apparatet.



VIGTIGT! Fjern den røde beskyttelseshætte under vandbeholderen.



VIGTIGT! Sikkerhedsanvisningerne er en del af apparatet. Læs dem grundigt, før du bruger dit nye apparat.

SKYLNING AF SYSTEMERNE FØR FØRSTE IBRUGTAGNING

1. SKYLNING AF ESPRESSOSYSTEMET

For at sikre, at din første kop kaffe smager godt, anbefaler vi på det kraftigste, at du skyller espressomaskinen med varmt vand som beskrevet nedenfor:

Sørg for, at du har fjernet den røde beskyttelseshætte under vandbeholderen (1).

– Afmonter vandbeholderen (A), og fyld den op. Vandstanden må ikke overstige mærket "MAX" på beholderen, og den skal indeholde mindst 300 ml (= svarende til 2 store kopper (2-3)). Sæt derefter vandbeholderen på igen, og sørg for, at låget er lukket. (4).

– Tilslut din maskine. (5).

– Tryk på Tænd-knappen (C)(6). På kontrolpanelet (D)tænder indikatorlampen(D2) (7) nu.

– Funktionsknappen (D.1) skal indstilles på **espressoindstillingen – (knappen er ikke trykket ned)**  (D.1.1) (8).

– Sæt et filter uden kaffe (F1) i filterholderen (F) (9). Sæt filterholderen på plads (E), og drej den mod højre, indtil den stopper (10). Anbring en beholder under filterholderen (11).

– Når indikatorlampen for forvarmning af espresso (D2.1) holder op med at blinke og forbliver tændt, skal du dreje **drejknappen (D.3)** mod venstre for at brygge espresso (D.3.2) (12-13) - Det begynder at løbe efter ca. ti sekunder.

– Lad ca. 300 ml vand løbe ud (udskift om nødvendigt beholderen) (14), drej derefter **drejknappen** til position 0 (D.3.1) for at stoppe brygningen(15).

– **VIGTIGT** / Som sikkerhedsforanstaltning slukker apparatet automatisk efter 25 minutters inaktivitet.

2. SKYLNING AF DAMPSYSTEMET

Afmonter vandbeholderen, og fyld den op. Vandstanden må ikke overstige mærket "MAX" på beholderen, og den skal indeholde mindst 300 ml (= svarende til 2 store kopper). Sæt derefter vandbeholderen på igen, og sørg for, at låget er lukket.

Funktionsknappen (D.1) skal indstilles på **dampindstillingen (knap trykket ned)**  (D.1.2) (16)

Anbring mundstykket i en beholder fyldt med vand (G.1) (17).

Når indikatorlampen for forvarmning af damp (D2.2) holder op med at blinke og forbliver tændt (18), drejes **drejknappen (D.3)** mod højre til dampfunktionen (D.3.3) (19).

Lad vandet varme op i 20 sekunder (20), og drej derefter **drejknappen** til position 0 (D.3.1) for at stoppe dampen (21). Sæt funktionsknappen (D.1) tilbage på espressoindstillingen (D.1.1) (26).

SÅDAN LAVER DU ESPRESSO



VIGTIGT!

Hvis espressofunktionen anvendes for første gang, skal apparatet rengøres som beskrevet i afsnittet "FØRSTE IBRUGTAGNING".





VIGTIGT! For at undgå stænk af varmt vand skal du kontrollere, at filterholderen er blevet strammet, indtil den stopper, før du tilbereder kaffen. Fjern ikke filterholderen, mens vandet løber, da apparatet stadig er under tryk.

Med malet kaffe

Den type kaffe, du vælger, afgør styrken og smagen på din espresso: Jo finere din maledede kaffe er, desto mere intens bliver din espresso.

■ Fyld vandbeholderen med lunkent vand, og sæt den på apparatet igen. Sørg for, at den sidder korrekt.

■ Tilslut din maskine.

- For at opnå det bedste resultat anbefaler vi, at du forvarmer tilbehøret på forhånd (filterholder, filter og kop) ved at følge ovenstående trin uden at tilsætte kaffe.
- Tænd for apparatet ved at trykke på tænd/sluk-knappen.
- "Tændt"-indikatorlampen tændes.
- Tilsæt den malede kaffe til 1-kops-filteret ved hjælp af måleskeen **(K)** (1 ske = 1 mål = 1 espresso) **(22-23)**, og pak den derefter med stamperen ved at dreje den med en cirkulær bevægelse **(K)** **(24)**. Når den er pakket, må kaffemængden ikke overstige MAX-mærket **(25)**.
- Den bedste kvalitet opnås ved at pakke kaffen kompakt.
- Fjern overskydende kaffe omkring filterholderen.
- Sørg for, at funktionsknappen står på espressoindstillingen  **(knappen er ikke trykket ned)** **(26)**.
- Sæt filterholderen på plads, og drej den mod højre, indtil den stopper **(27)**.
- Drejeknappen er indstillet til funktion 0. Indikatorlampen for forvarmning af espresso blinker, hvilket angiver, at forvarmningen er i gang. Når forvarmningen er afsluttet, forbliver espressoindikatorlampen tændt **(28)**.
- Sæt en kop under filterholderen, og drej drejeknappen mod venstre til espressoindstillingen, hvorefter kaffen begynder at løbe **(29-30)**.
- Når koppen er fyldt, drejes drejeknappen til position 0, så kaffen holder op med at løbe **(31)**.
- Fjern koppen/kopperne.
- Løsn filterholderen ved at dreje den mod venstre **(32)**, og fjern den fra apparatet. Rør ikke ved filteret, da det er varmt.
- Tøm kaffen ud ved at vende filterholderen på hovedet, mens du holder filteret i flappen, så kun kaffen ryger ud **(33)**.
- Vask filteret og filterholderen under rindende vand for at fjerne resten af kaffen **(34)**.
- For at lave 2 espressoer skal du bruge 2-kops-filteret **(F.2)** og tilsætte 2 måleenheder malet kaffe.
-  Når du skal udskifte filteret i filterholderen, skal du sørge for, at filteret er placeret med sprækken vendt mod håndtaget.
- VIGTIGT / Kaffestrømmen stoppes manuelt. Gå ikke væk fra maskinen, når den er i brug.

DAMPFUNKTION

Dampen skummer kaffen (f.eks. når du laver cappuccino).

- Tilslut din maskine.
- Afmonter vandbeholderen, og fyld den op. Vandstanden må ikke overstige mærket "MAX" på beholderen, og den skal indeholde mindst 300 ml. Sæt derefter vandbeholderen på igen, og sørg for, at låget er lukket.
- Tryk på knappen "Tænd". Indikatorlampen tændes.
- Tryk på funktionsknappen for at aktivere **dampfunktionen (knap trykket ned)** **(35)** .
- Drejeknappen er indstillet til funktion 0. Indikatorlampen for forvarmning af damp blinker, hvilket angiver, at forvarmningen er i gang. Når forvarmningen er afsluttet, forbliver dampindikatorlampen tændt **(36)**.
- Anbring en tom beholder eller kop under mundstykket **(37)**.
- Åbn mundstykket ved at dreje drejeknappen mod højre til dampfunktionen, så vandet løber igennem systemet, før dampen begynder. **(D.3.3)** **(38)**.
- Drej drejeknappen til programmet 0 **(39)**.
- For at lave en cappuccino skal du fylde en beholder med ca. 60 til 100 ml mælk. For at opnå det bedste resultat skal du bruge en smal og relativt lille beholder, der kan gå ind under dampmundstykket **(G)** **(40)**. For at opnå det bedste resultat bør mælken og beholderen være meget kolde.
- Put mundstykket ned i mælkebeholderen, og drej drejeknappen mod højre til dampindstillingen.
- Du opnår det bedste resultat ved at skumme mælken tæt på bunden af beholderen i ca. 10

sekunder uden at røre ved bunden. Vip derefter langsomt beholderen, og flyt mundstykket opad, indtil det næsten er ved mælkens overflade. Sørg for, at mundstykket bliver nede i mælken. Bevæg beholderen rundt i cirkulære bevægelser for at få det bedste skum.

- For at få det bedste skum anbefaler vi at bruge pasteuriseret mælk eller UHT-mælk. Undgå at bruge ikke-pasteuriseret mælk eller skummetmælk.
- Når du har opnået det bedste skum, skal du dreje drejeknappen til position 0 **(41)**.
- For at undgå overophedning af mælken bør du ikke bruge dampenheden i mere end 45 sekunder (til 100 ml mælk).
- Du kan begynde at lave en espresso ved at følge ovenstående trin.
- For at forhindre indtørrede mælkerester inde i mundstykket skal du rengøre det efter hver brug. Følg trinene til skumning af mælk, men udskift de 100 ml mælk med 60 ml vand for at rense mundstykket. For at undgå at brænde dig bør du fjerne mundstykket fra skummet **(G.1)** og vaske det i rent vand **(42)**. Rengør dampmundstykket med en fugtig klud **(G)** **(43)**.
- Fjern drypbakken, tøm den, og rengør den med rent vand **(44-45)**.
- Se næste afsnit for manuel rengøring.

GODT AT VIDE – PRAKSIS EFTER BRUG AF DAMP

Hvis du vil lave en espresso efter brug af dampfunktionen, skal du lade kaffemaskinen køle af, for vandet er nu for varmt til optimal espressobrygning.

Følg nedenstående trin:

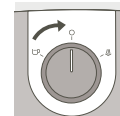

Sørg for, at knappen er i positionen 0.



Funktionsknap på espressoindstilling (knap ikke trykket ned).



Den røde indikatorlampe tænder for at indikere, at kaffemaskinen er for varm til espressobrygning.



Sænk dampmundstykket helt ned i en beholder fyldt med vand.

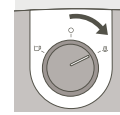

Drej knappen mod højre (dampindstilling) for at frigive det varme vand og dampen inde i kedlen, så maskinen afkøles, indtil den røde lampe slukker.



Efter ca. 10 til 20 sek. vil du se, at den røde lampe slukker, og espressoindikatoren tændes. Det angiver, at maskinen er kølet ned til den rigtige temperatur for espressobrygning.

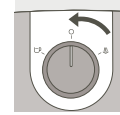

Drej knappen til positionen 0 for at stoppe dampen. Hvis den røde lampe stadig er tændt, skal du gentage ovenstående trin.

Din kaffemaskine er nu kølet af, så du kan lave og nyde din espresso!



VIGTIGT! Hvis du vil lave en kop kaffe, efter du har skummet mælk, skal du dreje knappen til espressoindstillingen  og derefter indstille funktionsknappen på espressoindstillingen. Efter få sekunder slukkes kaffeindikatoren. Drej drejeknappen til funktion 0, og vent, indtil kaffeindikatoren lyser. Hvis indikatorlamperne for kaffe og damp er tændt samtidig, skal du gentage ovenstående trin.



VIGTIGT!
Advarsel! For at undgå, at mælken sprøjter, skal du ikke løfte mundstykket op af mælken, når du bruger "damp"-tilstand.



VIGTIGT!
Advarsel! Dampmundstykket er stadig varmt! Pas på du ikke brænder dig!



VIGTIGT! Når dampfunktionen er slået fra, skal mundstykket straks rengøres omhyggeligt, som beskrevet i afsnittet: **RENGØRING OG VEDLIGEHOLDELSE**

RENGØRING OG VEDLIGEHOLDELSE

1. Apparatet

- Tag stikket (**J**) ud af stikkontakten før hver rengøring, og lad apparatet køle af først.
- Rengør apparatets yderside med en fugtig svamp, når du mener det er nødvendigt. Rengør jævnligt beholderen, drypbakken og risten, og tør dem derefter af.
- Skyl jævnligt indersiden af vandbeholderen.
- Når der kommer et fint, hvidt lag i beholderen, skal apparatet afkalkes (se afsnittet om afkalkning)
- Brug ikke rengøringsmidler baseret på alkohol eller opløsningsmidler.
- Når apparatets stik er taget ud af stikkontakten, bør du regelmæssigt rengøre filterholderhovedet og pakningen (**E**) med en fugtig svamp.
- Rengør kun med en fugtig klud. Brug ikke rengøringsmidler eller slibemidler.

2. Filterholderen

- Brug en fugtig klud til regelmæssigt at rengøre kabinettet til filterholderen for at fjerne eventuelt overskydende kaffe, der har samlet sig i dette område.
- **Fjern ikke pakningen. Fjern ikke skruerne fra filteret og filterholderen. Dette må kun gøres af et autoriseret servicecenter.**
- For at forlænge filterhovedets levetid bør filterholderen ikke monteres igen, hvis kaffemaskinen ikke skal bruges i en længere periode.

3. Drypbakken

- Rengør om nødvendigt drypbakken (**I**) og dens rist (**H**) med vand og lidt mildt opvaskemiddel (**44-45**). Skyl og tør.

AFKALKNING

Afkalk apparatet regelmæssigt som angivet i afsnit A og B om kaffe- og dampfunktioner, da dette vil forlænge levetiden. Hyppigheden af afkalkning afhænger af vandets hårdhed. Kontakt din vandforsyning for at få flere oplysninger.

Under afkalkning skal du ikke placere apparatet på en bordplade af marmor. Kalkfjernerer kan beskadige den.

- Som en hjælp til dig er her en referencetabel for hyppigheden af afkalkning i henhold til vandets hårdhedsgrad og hvor ofte maskinen bruges:

AFKALKNINGSFREKVENNS

Gennemsnitligt antal kopper kaffe om ugen	Blødt vand (< 19°dH)	Hårdt vand (19-30°dH)	Meget hårdt vand (> 30°dH)
Mindre end 7	En gang om året	Hver 8. måned	Hver 6. måned
7 - 20	Hver 4. måned	Hver 3. måned	Hver 2. måned
Mere end 20	Hver 3. måned	Hver 2. måned	Hver måned

Hvis du er i tvivl, anbefales det at afkalke én gang om måneden.

Kaffemaskinen vil ikke blive repareret, hvis:

- der ikke er udført afkalkning,
- der er kalkaflejringer,
- tilbehøret er blevet vasket i en opvaskemaskine, da dette ikke er dækket af garantien.

A. Afkalkning af kaffesystemet

- Tag apparatets stik ud af stikkontakten.
- Sæt filterholderen (uden kaffe) i apparatet, og drej den mod højre, indtil den stopper.
- Anbring en beholder med et rumfang på over en ½ liter under filterholderen.
- Kontrollér, at drejeknappen er indstillet på position 0.
- Fyld vandbeholderen med en blanding bestående af 3 dele vand og 1 del eddike eller citronsyre/sulfaminsyre (samlet mængde væske: 500 ml)
- Sæt stikket i stikkontakten. Tænd for apparatet ved at trykke på tænd-knappen.
- Indstil funktionsknappen på espressoindstillingen. Når indikatorlampen for espresso tændes, skal du dreje drejeknappen mod venstre og lade blandingen løbe igennem (¼ af mængden).
- Stop apparatet ved at trykke på tænd/sluk-knappen, og lad funktionsknappen stå på *Espresso*.
- Vent 5 til 10 minutter, og gentag derefter processen to gange mere.
- Sørg for, at vandbeholderen ikke tømmes helt (hvis den afmonteres, skal du se afsnittet: **FØRSTE IBRUGTAGNING**).

B. Skylning



VIGTIGT!
Efter afkalkning skal du skylle efter med rent vand (ingen kaffe) 2-3 gange som beskrevet i afsnittet "FØRSTE IBRUGTAGNING".

Glem ikke at skylle mundstykket. Apparatet er nu afkalket og klar til brug igen.

GARANTI

Apparatet er dækket af garanti, men eventuelle forbindelsesfejl, håndteringsfejl eller brug af maskinen til andre formål end dem, der er angivet i anvisningerne, vil ophæve garantien.

Dette apparat er dækket af garanti til privat brug. Al anden form for brug vil ophæve garantien. Reparationer på maskinen, der skyldes manglende afkalkning, er ikke dækket af garantien.

Ved eventuelle problemer med eftersalg eller reservedele bedes du kontakte din forhandler eller et autoriseret servicecenter.

FEJLFINDING

PROBLEMER	MULIGE ÅRSAGER	LØSNINGER
Kaffen er meget fugtig.	Du har ikke brugt nok kaffe.	Tilsæt mere kaffe.
Espressoen løber for langsomt.	Kaffen er for fin, for grov eller for meget.	Vælg en lidt grovere malet kaffe.
	Filterholderen er snavset.	Rengør filterholderen som beskrevet i anvisningerne i afsnittet: RENGØRING OG VEDLIGEHOLDELSE - B. Filterholder. Rengør også kaffefilteret.
	Filterholderhovedet er tilstoppet.	Når apparatet er kølet af, skal du rengøre risten, som vandet løber igennem, med en fugtig svamp.
	Din maskine er tilkalket.	Afkalk maskinen ved at følge den medfølgende brugsanvisning.
	Der er for meget kaffe.	Overhold maksimumgrænserne ved påfyldning af filteret.
Der løber en konstant stråle vand fra filterholderen efter brygning af en espresso.	Din maskine er ved at kalke til, fordi vandet er meget hårdt.	Afkalk maskinen med det samme ved at følge den medfølgende brugsanvisning.
	Den røde hætte blev ikke fjernet.	Fjern den røde hætte.
Der løber en konstant stråle vand fra filterholderen efter brygning af en espresso.	Din maskine er ved at kalke til, fordi vandet er meget hårdt.	Afkalk maskinen med det samme ved at følge den medfølgende brugsanvisning.
Der er kaffegrums i koppen.	Filterholderen er tilstoppet.	Rengør filterholderen med varmt vand.
	Den maledede kaffe er for fin.	Brug lidt grovere malet kaffe.
	Pakningen på filterholderhovedet er tilstoppet.	Rengør filterholderen og pakningen med en fugtig svamp.

PROBLEMER	MULIGE ÅRSAGER	LØSNINGER
Espressoen skummer ikke.	Kaffebønnerne er for gamle.	Brug friskmalet kaffe.
	Den maledede kaffe er ikke egnet til at lave espresso.	Brug finere malet kaffe.
	Der er for lidt kaffe i filterholderen.	Tilsæt mere kaffe.
Vandbeholderen lækker, når den flyttes.	Ventilen i bunden af beholderen er snavset eller defekt.	Vask vandbeholderen, og bevæg ventilen under beholderen med en finger.
	Ventilen er blokeret af kalkaflejringer.	Afkalk maskinen ved at følge den medfølgende brugsanvisning.
Der løber vand ud under apparatet.	Der er en indvendig lækage.	Kontrollér, at beholderen er sat rigtigt i. Hvis problemet fortsætter, må du ikke bruge apparatet, og du bør kontakte et autoriseret servicecenter.
Pumpen støjer usædvanligt meget.	Intet vand i beholderen.	Fyld vandbeholderen, og genstart pumpen (se afsnittet: FØRSTE IBRUGTAGNING). Undgå at tømme beholderen helt.
Der løber espresso ud langs siderne af filterholderen.	Filterholderen er ikke placeret korrekt.	Sæt filterholderen på plads, og lås den (drej fra venstre mod højre, indtil den stopper).
		Fjern overskydende kaffe, der forhindrer dig i at låse filterholderen helt fast.
	Kanten af filterholderen er tilstoppet af kaffe.	Fjern den overskydende kaffe, og rengør risten, som vandet løber igennem, med en fugtig svamp.
Din espresso smager dårligt.	Gennemskyllingen blev ikke udført korrekt efter afkalkning.	Skyll apparatet i overensstemmelse med brugsanvisningen, og kontrollér kaffens kvalitet.

PROBLEMER	MULIGE ÅRSAGER	LØSNINGER
Apparatet virker ikke.	Pumpen er deaktiveret på grund af manglende vand.	Fyld vandbeholderen, og genstart pumpen (se afsnittet: FØRSTE IBRUGTAGNING). Undgå at tømme beholderen helt.
	Den aftagelige vandbeholder er placeret forkert.	Anbring vandbeholderen korrekt.
	Apparatet er ikke tilsluttet.	Sørg for, at apparatet er tændt.
Mundstykket fungerer ikke eller producerer kun lidt skum.	Skummundstykket er ikke monteret korrekt.	Kontrollér, at tilbehøret er monteret korrekt på apparatet. Fjern det, og sæt det derefter på den hængslede arm igen med en fast, opadgående bevægelse.
	Mælken er for varm.	Brug frisk, pasteuriseret mælk eller UHT-mælk, der er åbnet for nylig.
Den røde lampe lyser, og espressofunktionen virker ikke	Vandkokeren er for varm til espresso efter brug af dampfunktionen.	Afkøl maskinen ved at følge anvisningerne i "Godt at vide" på side 5

Kontakt en autoriseret forhandler, hvis det ikke er muligt at fastslå årsagen til fejlen. Skil aldrig apparatet ad! (hvis apparatet skilles ad, bortfalder garantien).

BESKYT MILJØET



Vi skal alle være med til at beskytte miljøet!

- ① Apparatet indeholder mange materialer, der kan genvindes eller genbruges.
- ➔ Bring det til et specialiseret indsamlingssted for genbrug eller et autoriseret serviceværksted, når det ikke skal bruges mere.

PRODUKTBESCHREIBUNG

- | | |
|---------------------------------|-------------------------------|
| A Abnehmbarer Wassertank | G Dampfdüse |
| B Tassenhalter | G1 Aufschäumdüse |
| C Ein-/Aus-Taste | H Abtropfschalengitter |
| D Bedienfeld | I Abtropfschale |
| E Filterträgerkopf | J Netzkabel |
| F Filterkopf | K Löffel-Tamper |
| F1 Filter für 1 Tasse | |
| F2 Filter für 2 Tassen | |

PRODUKTBESCHREIBUNG

- | | |
|---|------------------------------------|
| D.1 Auswahltaste | D.3 Drehknopf |
| D.1.1 Wählen Sie Espresso | D.3.1 Position 0: Vorheizen |
| D.1.2 Wählen Sie Dampf | D.3.2 Espresso-Zubereitung |
| D.2 Anzeigeleuchte „Ein“ | D.3.3 Dampfvorbereitung |
| D.2.1 Aufheizanzeige für Espresso | |
| D.2.2 Aufheizanzeige für Dampf | |
| D.2.3 Kontrollleuchte für zu hohe Wassertemperatur | |

TECHNISCHE DATEN

- Druck: 15 bar
- Manueller Start/Stop
- Zubehör: Filter für 1 und 2 Tassen, Messlöffel/Stopfer
- Dampffunktion
- Auswahltaste: Espresso oder Dampf
- Abnehmbarer Tank (Fassungsvermögen 1,2 l)
- Leistung: 960 - 1140 W
- Spannung: 220-240 V
- Abmessungen: 297 x 201 x 290 mm
- Automatische Abschaltung nach 25 Minuten



WICHTIG:

Betriebsspannung: Dieses Gerät ist nur für den Betrieb bei 230 V Wechselstrom ausgelegt.
Einsatzart: Dieses Gerät ist NUR für den PRIVATGEBRAUCH vorgesehen

NÜTZLICHE TIPPS

Es wird empfohlen, frisch gerösteten Kaffee zu verwenden. Wenden Sie sich an Ihren Kaffeeröster für Tipps. Der Kaffee bleibt nach dem Rösten nur einige Wochen frisch. Eine gute Verpackung kann den Geschmack des Kaffees verbessern und länger erhalten. Wenn Sie sich über die Qualität der

Verpackung unsicher sind, wählen Sie einen frisch gerösteten Kaffee. Kaffee muss immer kurz vor der Zubereitung gemahlen werden.

Welcher Kaffee ist der richtige?

■ Für aromatischen Kaffee

Wählen Sie reine Arabica-Kaffeesorten oder Zusammensetzungen mit einem großen Anteil an Arabica-Kaffeesorten.

Handgeröstete Kaffeesorten sind zu bevorzugen, da sie dem Geschmack eine höhere Intensität und Feinheit verleihen. Wenn Sie an verschiedenen Geschmacksrichtungen interessiert sind, probieren Sie Kaffeesorten reinen Ursprungs.

■ Für geschmacksintensiven Kaffee

Wählen Sie Kaffeesorten, die mit Robusta gemischt sind (nicht unbedingt 100 % Arabica), italienische geröstete Kaffeesorten oder spezifische Kaffeesorten mit „italienischem“ Aroma.

■ Bewahren Sie den gemahlene Kaffee im Kühlschrank auf, da der Geschmack dadurch länger erhalten bleibt.

■ Füllen Sie den Filter nicht bis zum Rand und verwenden Sie den Messlöffel (1 Löffel für eine 50 ml-Tasse, 2 Löffel für zwei 50 ml-Tassen). Entfernen Sie überschüssigen Kaffee aus dem Bereich um den Filter.

■ Wenn Sie das Gerät länger als fünf Tage nicht benutzt haben, leeren und spülen Sie den Wassertank.

■ Stellen Sie immer sicher, dass das Gerät ausgeschaltet ist, bevor Sie den Tank entfernen, um ihn zu füllen oder zu entleeren.

■ Stellen Sie sicher, dass das Gerät stets auf einer ebenen und stabilen Oberfläche steht.

ERSTE VERWENDUNG ODER WENN DIE MASCHINE LÄNGERE ZEIT NICHT VERWENDET WURDE



WICHTIG! Stellen Sie keine Heizelemente auf das Gerät.



WICHTIG: Entfernen Sie die rote Schutzkappe von der Wasserbehälterunterseite.



WICHTIG! Die Sicherheitshinweise sind ein Teil des Geräts. Bitte lesen Sie diese sorgfältig durch, bevor Sie Ihr neues Gerät verwenden.

SPÜLEN DER SYSTEME VOR DEM ERSTEN GEBRAUCH

1. DAS ESPRESSOSYSTEM SPÜLEN

Um sicherzustellen, dass Ihre erste Tasse Kaffee erstklassig schmeckt, empfehlen wir dringend, die Espressomaschine wie unten beschrieben mit heißem Wasser zu spülen:

Vergewissern Sie sich, dass Sie die rote Schutzkappe von der Wasserbehälterunterseite (1) entfernt haben.

– Entnehmen Sie den Wasserbehälter (A) und füllen Sie ihn. Der Wasserstand sollte die Markierung „MAX“ auf dem Tank nicht überschreiten und mindestens 300 ml umfassen (= entspricht zwei großen (2- 3 Tassen)). Setzen Sie dann den Wasserbehälter wieder ein, und stellen Sie sicher, dass die Abdeckung geschlossen ist. (4).

– Schließen Sie das Gerät an die Steckdose an. (5).

– Drücken Sie auf die Ein-Taste (C) (6). Auf dem Bedienfeld (D) leuchtet die „Ein“-Anzeigenleuchte (D2) (7).

– Die Auswahlstaste (D.1) muss auf die Position „Espresso“ – (Taste nicht gedrückt)  (D.1.1) (8) eingestellt sein.

– Setzen Sie einen Filter ohne Kaffee (F1) in den Filterträger (F) (9) ein. Setzen Sie den Filterträger ein (E) und drehen Sie ihn nach rechts, bis er stoppt (10). Stellen Sie einen Auffangbehälter unter den Filterträger (11).

– Wenn die Aufheizanzeige für Espresso (D2.1) nicht mehr blinkt und dauerhaft leuchtet, drehen Sie den Drehknopf (D.3) nach links, um die Zubereitung des Espressos (D.3.2) (12-13) zu aktivieren. Der Durchlauf beginnt nach etwa zehn Sekunden.

– Lassen Sie ca. 300 ml Wasser auslaufen (ggf. den Auffangbehälter wechseln) (14) und drehen Sie dann den Drehknopf auf die Position „0“ (D.3.1), um die Zubereitung zu beenden (15).

– **WICHTIG** / Wenn das Gerät 25 Minuten lang nicht benutzt wird, schaltet es sich aus Sicherheitsgründen automatisch ab.

2. DAS DAMPFSYSTEM SPÜLEN

Entnehmen Sie den Wasserbehälter und füllen Sie ihn. Der Wasserstand sollte die Markierung „MAX“ auf dem Tank nicht überschreiten und mindestens 300 ml umfassen (= entspricht zwei großen Tassen). Setzen Sie dann den Wasserbehälter wieder ein, und stellen Sie sicher, dass die Abdeckung geschlossen ist.

Die Auswahlstaste (D.1) muss auf die Position „Dampf“ (Taste gedrückt)  (D.1.2) (16) gestellt werden.

Stellen Sie die Düse in einen mit Wasser gefüllten Behälter (G.1) (17).

Wenn die Aufheizanzeige für Dampf (D2.2) nicht mehr blinkt und dauerhaft leuchtet (18), drehen Sie den Drehknopf (D.3) nach rechts, um die Dampffunktion (D.3.3) (19) zu aktivieren.

Erhitzen Sie das Wasser 20 Sekunden lang (20) und drehen Sie dann den Drehknopf auf die Position „0“ (D.3.1), um den Dampfstoß anzuhalten (21). Stellen Sie die Auswahlstaste (D.1) wieder auf die Position „Espresso“ (D.1.1) (26).

ESPRESSO ZUBEREITEN



WICHTIG:

Wenn die Espressofunktion zum ersten Mal verwendet wird, muss das Gerät wie im Abschnitt „ERSTE VERWENDUNG“ beschrieben gereinigt werden.



WICHTIG: Um heiße Wasserspritzer zu vermeiden, prüfen Sie vor der Zubereitung des Kaffees, ob der Filterträger eingesetzt wurde, bis er stoppt. Entfernen Sie den Filterträger nicht, während das Wasser läuft, da das Gerät noch unter Druck steht.

Mit gemahlendem Kaffee

Die von Ihnen gewählte Kaffeesorte bestimmt Stärke und Geschmack Ihres Espressos: Je feiner Ihr gemahlener Kaffee ist, desto intensiver wird Ihr Espresso sein.

■ Füllen Sie den Wasserbehälter mit lauwarmem Wasser und bringen Sie ihn wieder am Gerät an. Achten Sie dabei darauf, dass er richtig sitzt.

■ Schließen Sie das Gerät an die Steckdose an.

■ Für ein optimales Ergebnis empfehlen wir, das Zubehör im Voraus vorzuwärmen (Filterträger, Filter und Tassen). Befolgen Sie dazu die oben genannten Schritte, ohne Kaffee hinzuzufügen.

■ Schalten Sie das Gerät ein. Drücken Sie dazu die Ein-/Aus-Taste.

■ Die Anzeigenleuchte „Ein“ leuchtet auf.

■ Geben Sie den gemahlene Kaffee mit dem Messlöffel (K), 1 Löffel = 1 Maßeinheit = 1 Espresso (22-23) in den Filter für 1 Tasse. Komprimieren Sie dann den Kaffee mit dem Stopfer. Drehen Sie ihn dazu mit einer kreisförmigen Bewegung (K) (24). Nach dem Komprimieren darf die Kaffeemenge die MAX-Markierung nicht überschreiten (25).

■ Für beste Qualität sollten Sie den Kaffee effektiv komprimieren.

■ Entfernen Sie überschüssigen Kaffee aus dem Bereich um den Filterträger.

■ Stellen Sie sicher, dass die Auswahlstaste auf die Position „Espresso“ gestellt ist  (Taste nicht gedrückt) (26).

- Setzen Sie den Filterträger ein und drehen Sie ihn nach rechts, bis er stoppt (27).
- Der Drehknopf ist auf Funktion „0“ eingestellt. Die Aufheizanzeige für Espresso blinkt, um anzuzeigen, dass das Vorheizen läuft. Sobald das Vorheizen abgeschlossen ist, leuchtet die Aufheizanzeige für Espresso dauerhaft (28).
- Stellen Sie eine Tasse unter den Filterträger und drehen Sie den Drehknopf nach links in die Position „Espresso“. Der Kaffee beginnt zu fließen (29-30).
- Wenn die Tasse gefüllt ist, drehen Sie den Drehknopf in die Position „0“, um den Durchfluss zu stoppen (31).
- Entnehmen Sie die Tasse(n).
- Lösen Sie den Filterträger. Drehen Sie ihn dazu nach links (32). Entnehmen Sie ihn aus dem Gerät. Berühren Sie den Filter nicht, da er heiß ist.
- Um den Kaffee zu entleeren, drehen Sie den Filterträger um, während Sie den Filter mit der Lasche halten, sodass nur der Kaffee herausfällt (33).
- Spülen Sie den Filter und Filterträger unter fließendem Wasser aus, um den Rest des Kaffees zu entfernen (34).
- Um 2 Espresso zuzubereiten, nehmen Sie den Filter für 2 Tassen (F.2) und geben Sie 2 Maßeinheiten gemahlene Kaffees hinein.
-  Um den Filter im Filterträger zu wechseln, stellen Sie sicher, dass der Filter so positioniert ist, dass der Schlitz zum Hebel des Griffs zeigt.
- **WICHTIG** / Der Kaffeefluss wird manuell gestoppt. Bleiben Sie bei der Maschine, wenn sie in Betrieb ist.

DAMPFFUNKTION

Der Dampf schäumt den Kaffee auf (z. B. bei der Zubereitung von Cappuccino).

- Schließen Sie das Gerät an die Steckdose an.
- Entnehmen Sie den Wasserbehälter und füllen Sie ihn. Der Wasserstand sollte die Markierung „MAX“ auf dem Tank nicht überschreiten und mindestens 300 ml umfassen. Setzen Sie dann den Wasserbehälter wieder ein, und stellen Sie sicher, dass die Abdeckung geschlossen ist.
- Drücken Sie die Ein-Taste. Die Anzeigeleuchte leuchtet auf.
- Drücken Sie die Auswahlstaste, um **die Dampffunktion (Taste gedrückt) (35)**  zu aktivieren.
- Der Drehknopf ist auf Funktion 0 eingestellt. Die Anzeige für das Dampf-Vorheizen blinkt, um anzuzeigen, dass das Vorheizen läuft. Sobald das Vorheizen abgeschlossen ist, leuchtet die Dampf-Anzeigeleuchte dauerhaft (36).
- Stellen Sie einen leeren Auffangbehälter oder eine Tasse unter die Düse (37).
- Öffnen Sie das Düsensystem. Drehen Sie dazu den Drehknopf nach rechts auf die Dampfvorbereitungsfunktion, um das Wasser durch das System laufen zu lassen, bevor der Dampf beginnt. (D.3.3) (38).
- Drehen Sie den Drehknopf auf das Programm „0“ (39).
- Füllen Sie für einen Cappuccino einen Behälter mit ca. 60 bis 100 ml Milch. Die besten Ergebnisse erzielen Sie mit einem schmalen und relativ kleinen Behälter, der unter die Dampf Düse geschoben werden kann (G) (40). Für optimale Ergebnisse sollten die Milch und der Behälter kalt sein.
- Setzen Sie die Düse in den Milchbehälter ein und drehen Sie den Drehknopf nach rechts in die Position „Dampf“.
- Um optimale Ergebnisse zu erzielen, schäumen Sie die Milch etwa 10 Sekunden lang am Boden des Behälters auf. Achten Sie dabei darauf, den Boden nicht zu berühren. Neigen Sie dann den Behälter langsam und bewegen Sie die Düse nach oben, bis sie sich fast an der Oberfläche der Milch befindet. Stellen Sie sicher, dass die Düse sich noch immer in der Milch befindet. Schwenken Sie für hochwertigen Schaum den Behälter in kreisenden Bewegungen.
- Für den besten Schaum empfehlen wir pasteurisierte oder H-Milch. Verwenden Sie keine nicht pasteurisierte oder entrahmte Milch.

- Sobald Sie den gewünschten Schaum erreicht haben, drehen Sie den Drehknopf zurück in die Position „0“ (41)
- Um eine Überhitzung der Milch zu vermeiden, verwenden Sie den Dampfzusatz nicht länger als 45 Sekunden (für 100 ml Milch).
- Sie können mit der Zubereitung eines Espressos beginnen. Befolgen Sie dazu die oben beschriebenen Schritte.
- Damit in der Düse keine Milch eintrocknet, reinigen Sie sie nach jedem Gebrauch. Befolgen Sie dazu die Schritte zum Aufschäumen der Milch und ersetzen Sie 100 ml Milch durch 60 ml Wasser. Um Verbrennungen zu vermeiden, entfernen Sie die Düse vom Schaum (G.1) und waschen Sie sie in sauberem Wasser(42). Reinigen Sie die Dampf Düse mit einem feuchten Tuch (G) (43).
- Entnehmen Sie die Abtropfschale, leeren Sie sie und reinigen Sie sie mit sauberem Wasser (44-45).
- Im nächsten Abschnitt finden Sie Informationen zur manuellen Reinigung.

GUT ZU WISSEN: VORGEHENSWEISE NACH DER VERWENDUNG DER DAMPFFUNKTION

Wenn Sie nach Verwendung der Dampffunktion einen Espresso zubereiten möchten, müssen Sie Ihre Kaffeemaschine abkühlen lassen, da das Wasser für eine optimale Espresso-Zubereitung sonst zu heiß ist.

Führen Sie die folgenden Schritte aus:

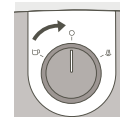

Stellen Sie sicher, dass sich der Knopf in der Position „0“ befindet



Auswahlstaste in Position „Espresso“ (Taste nicht gedrückt).



Die rote Anzeige leuchtet auf. Dies bedeutet, dass die Kaffeemaschine zu heiß für die Espresso-Zubereitung ist.



Tauchen Sie die Dampf Düse vollständig in einen mit Wasser gefüllten Behälter.

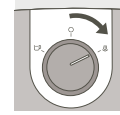

Drehen Sie den Regler nach rechts (Dampfposition), um heißes Wasser und Dampf aus dem Boiler abzulassen und so die Maschine abzukühlen, bis die rote Anzeige erlischt.

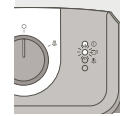

Nach etwa 10 bis 20 Sekunden erlischt die rote Anzeige und die Espresso-Anzeige schaltet sich ein. Das bedeutet, dass die Maschine auf die richtige Temperatur für die Espresso-Zubereitung abgekühlt ist.

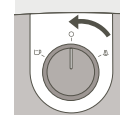

Drehen Sie den Schalter in die Position 0, um den Dampfstoß anzuhalten. Wenn die rote Anzeige weiterhin leuchtet, wiederholen Sie die oben genannten Schritte.

Ihre Kaffeemaschine ist jetzt abgekühlt- Sie können Ihren Espresso zubereiten und genießen.



WICHTIG: Wenn Sie einen Kaffee nach dem Aufschäumen von Milch zubereiten möchten, drehen Sie den Drehknopf auf die Position „Espresso“ ☕ und stellen Sie dann die Auswahl Taste auf die Position „Espresso“. Nach einigen Sekunden erlischt die Kaffeeanzeige. Drehen Sie den Drehknopf auf die Funktion „0“, und warten Sie, bis die Kaffeeanzeige aufleuchtet.

Wenn während dieses Vorgangs die Kaffee- und Dampfanzeige gleichzeitig leuchten, wiederholen Sie die oben beschriebenen Schritte.



WICHTIG:

Warnung: Damit die Milch nicht spritzt, heben Sie die Düse nicht aus der Milch, wenn Sie den Dampfmodus verwenden.



WICHTIG:

Warnung: Die Dampf Düse ist noch heiß. Seien Sie vorsichtig, damit Sie sich nicht verbrennen.



WICHTIG: Reinigen Sie die Düse nach dem Ausschalten der Dampffunktion sofort und vorsichtig, wie in folgendem Abschnitt beschrieben: **REINIGUNG UND PFLEGE**

REINIGUNG UND PFLEGE

1. Das Gerät

- Ziehen Sie den Netzstecker (J) vor jeder Reinigung ab und lassen Sie das Gerät zunächst abkühlen.
- Reinigen Sie die Außenseite des Geräts bei Bedarf mit einem feuchten Schwamm. Reinigen Sie den Tank, die Abtropfschale und das Gitter regelmäßig, und wischen Sie sie anschließend ab.
- Spülen Sie das Innere des Tanks regelmäßig aus.
- Wenn eine feine weiße Schicht im Tank zu sehen ist, entkalken Sie das Gerät (siehe Abschnitt zum Entkalken)
- Verwenden Sie keinen Alkohol oder Reinigungsmittel auf Lösungsmittelbasis.
- Reinigen Sie nach dem Herausziehen des Steckers regelmäßig den Kopf des Filterträgers und die Dichtung (E) mit einem feuchten Schwamm.
- Verwenden Sie zum Reinigen nur ein feuchtes Tuch. Verwenden Sie keine Reinigungs- oder Scheuermittel.

2. Der Filterträger

- Reinigen Sie das Gehäuse des Filterträgers regelmäßig mit einem feuchten Tuch, um Kaffeereste zu entfernen, die sich in diesem Bereich angesammelt haben könnten.
- **Entfernen Sie nicht die Dichtung. Entfernen Sie nicht die Schrauben des Filters und des Filterträgers. Dies darf nur von einer autorisierten Kundendienstzentrale durchgeführt werden.**
- Um die Lebensdauer der Filterkopfdichtung zu verlängern, setzen Sie den Filterträger nicht wieder ein, wenn die Kaffeemaschine über einen längeren Zeitraum nicht verwendet wird.

3. Die Abtropfschale

- Wenn nötig, reinigen Sie die Abtropfschale (I) und das Gitter (H) mit Wasser und ein wenig mildem Reinigungsmittel (44–45). Spülen und trocknen Sie die Elemente ab.

ENTKALKEN

Entkalken Sie Ihr Gerät regelmäßig, wie in Abschnitt A und B für die Kaffee- und Dampffunktionen angegeben, da dies die Lebensdauer verlängert. Wie oft Sie entkalken müssen, hängt von der Wasserhärte ab. Weitere Informationen erhalten Sie bei der zuständigen Behörde für die Wasserversorgung.

Stellen Sie das Gerät während des Entkalkens nicht auf eine Arbeitsplatte aus Marmor. Der Entkalker könnte sie beschädigen.

- Hier finden Sie eine Referenztafel zur Häufigkeit des Entkalkens abhängig von der Wasserhärte und wie oft Ihre Maschine verwendet wird:

HÄUFIGKEIT DES ENTKALKENS

Durchschnittliche Anzahl an Kaffees pro Woche	Weiches Wasser (<19.)	Hartes Wasser (19-30.)	Sehr hartes Wasser (>30.)
Weniger als 7	Einmal pro Jahr	Alle 8 Monate	Alle 6 Monate
7 - 20	Alle 4 Monate	Alle 3 Monate	Alle 2 Monate
Mehr als 20	Alle 3 Monate	Alle 2 Monate	Jeden Monat

Im Zweifelsfall sollten Sie einmal pro Monat entkalken.

Die Kaffeemaschine wird nicht repariert, wenn:

- die Entkalkung nicht durchgeführt wurde,
- Kalkablagerungen vorhanden sind,
- das Zubehör in der Spülmaschine gereinigt wurde, da dies nicht von der Garantie abgedeckt ist.

A. Entkalken des Kaffeesystems

- Ziehen Sie den Stecker aus der Steckdose.
- Setzen Sie den Filterträger (ohne Kaffee) in das Gerät ein, und drehen Sie ihn bis zum Anschlag nach rechts.
- Stellen Sie ein Gefäß mit einem Volumen von mehr als einem halben Liter unter den Filterträger.
- Stellen Sie sicher, dass der Drehknopf auf Position „0“ eingestellt ist.
- Füllen Sie den Tank mit einer Mischung aus 3 Teilen Wasser und 1 Teil Essig oder Zitronensäure/ Sulfaminsäure (Gesamtvolumen der Mischung: 500 ml)
- Schließen Sie das Gerät an und schalten Sie das Gerät ein. Drücken Sie dazu die Ein-Taste.
- Stellen Sie die Auswahl Taste auf Espresso. Wenn die Espresso-Anzeige aufleuchtet, drehen Sie den Drehknopf nach links, und lassen Sie die Mischung durchfließen (¼ der Menge).
- Halten Sie das Gerät an. Drücken Sie dazu die Ein-/Aus-Taste und stellen Sie die Auswahl Taste auf Espresso.
- Warten Sie 5 bis 10 Minuten, und wiederholen Sie den Vorgang dann noch zweimal.
- Vergewissern Sie sich, dass der Tank nicht vollständig entleert ist (falls er entfernt wird, siehe Abschnitt: **ERSTE VERWENDUNG**).

B. Spülen



WICHTIG:

Spülen Sie nach dem Entkalken zwei bis drei Mal mit sauberem Wasser (kein Kaffee), wie im Abschnitt „ERSTE VERWENDUNG“ beschrieben.

Vergessen Sie nicht, die Düse abzuspülen. Das Gerät ist jetzt entkalkt und wieder einsatzbereit.

GARANTIE

Für Ihr Gerät gilt eine Garantie, die jedoch bei Anschlussfehlern, falscher Handhabung oder Verwendung des Geräts für andere Zwecke als in der Anleitung angegeben erlischt.

Für dieses Gerät gilt eine Garantie für den Privatgebrauch. Jede andere Art der Nutzung führt zum Erlöschen der Garantie.

Schäden an der Maschine, die durch eine unterlassene Entkalkung verursacht wurden, fallen nicht unter die Garantie.

Bei Fragen zum Kundendienst oder zu Ersatzteilen wenden Sie sich bitte an Ihren Händler oder eine autorisierte Kundendienstzentrale.

FEHLERBEHEBUNG

PROBLEME	MÖGLICHE URSACHEN	LÖSUNGEN
Der Kaffee ist sehr dünn.	Sie haben nicht genug Kaffee verwendet.	Geben Sie mehr Kaffee hinzu.
Der Espresso fließt zu langsam.	Der Kaffee ist zu fein, zu grob oder zu klumpig.	Wählen Sie etwas gröberes Kaffeepulver.
	Der Filterträger ist verschmutzt.	Reinigen Sie den Filterträger gemäß den Anweisungen im entsprechenden Abschnitt: REINIGUNG UND PFLEGE – B. Filterträger . Reinigen Sie auch den Kaffeefilter.
	Der Kopf des Filterträgers ist verstopft.	Wenn das Gerät abgekühlt ist, reinigen Sie das Gitter, durch welches das Wasser fließt, mit einem feuchten Schwamm.
	Die Maschine ist verkalkt.	Entkalken Sie das Gerät gemäß den Anweisungen des Herstellers.
Ein kontinuierlicher Wasserfluss strömt nach der Zubereitung eines Espresso aus dem Filterträger.	Es ist zu viel Kaffee eingefüllt.	Beim Befüllen des Filters muss die Höchstgrenzen beachtet werden.
	Ihr Gerät verkalkt, wenn das Wasser besonders hart ist.	Entkalken Sie das Gerät sofort gemäß den Anweisungen des Herstellers.
Ein kontinuierlicher Wasserfluss strömt nach der Zubereitung eines Espresso aus dem Filterträger.	Die rote Kappe wurde nicht entfernt.	Entfernen Sie die rote Kappe.
	Ihr Gerät verkalkt, wenn das Wasser besonders hart ist.	Entkalken Sie das Gerät sofort gemäß den Anweisungen des Herstellers.
Kaffeersatz ist in der Tasse sichtbar.	Der Filterträger ist verstopft.	Reinigen Sie den Filterträger mit heißem Wasser.
	Das Kaffeepulver ist zu fein.	Verwenden Sie etwas gröberes Kaffeepulver.
	Die Dichtung am Kopf des Filterträgers ist verstopft.	Reinigen Sie den Filterträger und die Dichtung mit einem feuchten Schwamm.
Der Espresso ist nicht schaumig.	Das Kaffeepulver ist zu alt.	Verwenden Sie frisch gemahlene Kaffee.
	Das Kaffeepulver ist nicht für die Zubereitung von Espresso geeignet.	Verwenden Sie feineres Kaffeepulver.
	Der Filterträger enthält zu wenig Kaffee.	Geben Sie mehr Kaffee hinzu.
Der Wassertank ist undicht, wenn er bewegt wird.	Das Ventil an der Unterseite des Tanks ist verschmutzt oder defekt.	Waschen Sie den Wasserbehälter und betätigen Sie das Ventil unter dem Tank mit Ihrem Finger.
	Das Ventil ist durch Kalkablagerungen blockiert.	Entkalken Sie das Gerät gemäß den Anweisungen des Herstellers.

PROBLEME	MÖGLICHE URSACHEN	LÖSUNGEN
Wasser läuft unter dem Gerät aus.	Es gibt ein internes Leck.	Prüfen Sie, ob der Tank korrekt positioniert ist. Wenn das Problem weiterhin besteht, verwenden Sie das Gerät nicht und wenden Sie sich an eine autorisierte Kundendienstzentrale.
Die Pumpe ist lauter als normal.	Kein Wasser im Tank.	Füllen Sie den Wasserbehälter und starten Sie die Pumpe neu (siehe Abschnitt: ERSTE VERWENDUNG). Vermeiden Sie es, den Tank vollständig zu leeren.
Der Espresso tritt an den Seiten des Filterträgers aus.	Der Filterträger ist nicht richtig positioniert.	Setzen Sie den Filterträger ein und arretieren Sie ihn (von links nach rechts bis zum Anschlag drehen). Entfernen Sie überschüssigen Kaffee, der verhindert, dass Sie den Filterträger vollständig schließen können.
	Der Rand des Filterträgers ist mit Kaffee verstopft.	Entfernen Sie den überschüssigen Kaffee und reinigen Sie das Gitter, durch welches das Wasser fließt, mit einem feuchten Schwamm.
Der Espresso schmeckt schlecht.	Nach dem Entkalken wurde der Spülzyklus nicht ordnungsgemäß durchgeführt.	Spülen Sie das Gerät gemäß den Anweisungen des Herstellers und prüfen Sie die Qualität des Kaffees.
Das Gerät funktioniert nicht	Die Pumpe wird aufgrund von Wassermangel deaktiviert.	Füllen Sie den Wasserbehälter und starten Sie die Pumpe neu (siehe Abschnitt: ERSTE VERWENDUNG). Vermeiden Sie es, den Tank vollständig zu leeren.
	Der abnehmbare Wasserbehälter ist falsch positioniert.	Positionieren Sie den Wassertank korrekt.
	Das Gerät ist nicht verbunden.	Stellen Sie sicher, dass das Gerät eingeschaltet ist.
Die Düse funktioniert nicht oder erzeugt nur wenig Schaum.	Die Schaumdüse ist nicht korrekt eingebaut.	Prüfen Sie, ob das Zubehör korrekt am Gerät montiert ist: Entfernen Sie es und montieren Sie es dann wieder am Scharnierarm, indem Sie es fest nach oben drücken.
	Die Milch ist zu heiß.	Verwenden Sie frische, pasteurisierte oder H-Milch, die vor kurzem geöffnet wurde.
Die rote Anzeige leuchtet, und die Funktion „Espresso“ funktioniert nicht	Der Boiler ist für die Funktion „Espresso nach Dampf“ zu heiß.	Kühlen Sie Ihre Maschine gemäß den Anweisungen unter „Nützliche Tipps“ auf Seite 5

Wenn es nicht möglich ist, die Ursache des Fehlers zu ermitteln, wenden Sie sich an einen autorisierten Händler. Zerlegen Sie das Gerät niemals. (Wenn das Gerät zerlegt wird, erlischt die Garantie.)

UMWELTSCHUTZ



BEDEUTUNG DES SYMBOLS „DURCHGESTRICHENE MÜLLTÖNNE“

Das auf Elektro- und Elektronikgeräten regelmäßig abgebildete Symbol einer durchgestrichenen Mülltonne weist darauf hin, dass das jeweilige Gerät am Ende seiner Lebensdauer getrennt vom unsortierten Siedlungsabfall zu erfassen ist.

GETRENNTE ERFASSUNG VON ALTGERÄTEN

Elektro- und Elektronikgeräte, die zu Abfall geworden sind, werden als Altgeräte bezeichnet. Besitzer von Altgeräten haben diese einer vom unsortierten Siedlungsabfall getrennten Erfassung zuzuführen. Altgeräte gehören insbesondere nicht in den Hausmüll, sondern in spezielle Sammel- und Rückgabesysteme.

Die getrennte Entsorgung eines Haushaltsgerätes vermeidet mögliche negative Auswirkungen auf die Umwelt und die menschliche Gesundheit, die durch eine nicht vorschriftsmäßige Entsorgung bedingt sind. Zudem ermöglicht wird die Wiederverwertung der Materialien, aus denen sich das Gerät zusammensetzt, was wiederum eine bedeutende Einsparung an Energie und Ressourcen mit sich bringt.

Enthalten die Produkte Batterien und Akkus oder Lampen, die aus dem Altgerät zerstörungsfrei entnommen werden können, sind Sie als Endnutzer gesetzlich dazu verpflichtet, diese vor der Entsorgung zu entnehmen und getrennt als Batterie bzw. Lampe zu entsorgen.

MÖGLICHKEITEN DER RÜCKGABE VON ALTGERÄTEN

Besitzer von Altgeräten aus privaten Haushalten können diese bei den Sammelstellen der öffentlich-rechtlichen Entsorgungsträger oder bei den von Herstellern oder Vertreibern im Sinne des ElektroG eingerichteten Rücknahmestellen unentgeltlich abgeben. Auskünfte zur nächsten Abfallsammelstelle erhalten Sie beim Hersteller oder Händler.

DATENSCHUTZ

Wir weisen alle Endnutzer von Elektro- und Elektronikaltgeräten darauf hin, dass Sie für das Löschen personenbezogener Daten auf den zu entsorgenden Altgeräten selbst verantwortlich sind.



Denken Sie an den Schutz der Umwelt!

- ① Ihr Gerät enthält wertvolle Rohstoffe, die wieder verwertet werden können.
- ➔ Geben Sie Ihr Gerät deshalb bitte bei einer Sammelstelle Ihrer Stadt oder Gemeinde ab.

ΠΕΡΙΓΡΑΦΗ

- | | |
|---|--------------------------------------|
| A Αφαιρούμενο δοχείο νερού | G Ακροφύσιο ατμού |
| B Δίσκος φλιτζανιών | G1 Ακροφύσιο αφρού |
| C Κουμπί ενεργοποίησης/απενεργοποίησης | H Σχάρα δίσκου συλλογής υγρών |
| D Πίνακας ελέγχου | I Δίσκος απόνερων |
| E Κεφαλή θήκης του φίλτρου | J Ηλεκτρικό καλώδιο |
| F Θήκη φίλτρου | K Κουτάλι-έμβολο |
| F1 Φίλτρο για 1 κούπα | |
| F2 Φίλτρο για 2 κούπες | |

ΠΕΡΙΓΡΑΦΗ

- | | |
|--|---|
| D.1 Κουμπί επιλογής | D.2.3 Ενδεικτική λυχνία θερμοκρασίας υπερβολικά καυτού νερού |
| D.1.1 Επιλογή espresso | |
| D.1.2 Επιλογή ατμού | D.3 Περιστρεφόμενο κουμπί |
| D.2 Ενδεικτική λυχνία ενεργοποίησης | D.3.1 Θέση O: προθέρμανση |
| D.2.1 Ενδεικτική λυχνία προθέρμανσης espresso | D.3.2 Προετοιμασία espresso |
| D.2.2 Ενδεικτική λυχνία προθέρμανσης ατμού | D.3.3 Προετοιμασία ατμού |

ΤΕΧΝΙΚΑ ΧΑΡΑΚΤΗΡΙΣΤΙΚΑ

- Αντλία: 15 bar
- Χειροκίνητη έναρξη/διακοπή
- Βοηθητικά εξαρτήματα: Φίλτρα για 1 και 2 κούπες, κουτάλι-έμβολο
- Λειτουργία Ατμού
- Κουμπί επιλογής: espresso ή ατμός
- Αφαιρούμενο δοχείο νερού (χωρητικότητα 1,2 L)
- Ισχύς: 960 - 1140 W
- Τάση: 220 - 240 V
- Διαστάσεις: 297 x 201 x 290 mm
- Σβήνει αυτόματα μετά από 25 λεπτά



ΣΗΜΑΝΤΙΚΟ!

Τάση λειτουργίας: αυτή η συσκευή έχει σχεδιαστεί μόνο για εναλλασσόμενο ρεύμα 230 V.

Τύπος χρήσης: αυτή η συσκευή έχει σχεδιαστεί ΜΟΝΟ ΓΙΑ ΟΙΚΙΑΚΗ ΧΡΗΣΗ.

ΣΥΜΒΟΥΛΕΣ

Συνιστάται η χρήση φρεσκοκαβουρδισμένου καφέ. Ζητήστε συμβουλές στο καφεκοπτείο. Ο καφές μένει φρέσκος μόνο για μερικές εβδομάδες αφού αλεστεί. Η σωστή συσκευασία βελτιώνει και διατηρεί τη γεύση του καφέ. Εάν δεν είστε σίγουροι για την ποιότητα της συσκευασίας, επιλέξτε έναν πρόσφατα καβουρδισμένο καφέ.

Να αλέθετε πάντα τον καφέ λίγο πριν τον ετοιμάσετε.

Τι καφέ να επιλέξετε;

■ Για αρωματικό καφέ

Επιλέξτε ποικιλίες pure Arabica ή χαρμάνια που περιέχουν κυρίως καφέ Arabica.

Προτιμήστε καβουρδισμένο καφέ από μικρές οργανικές καλλιέργειες, διότι έχει πιο σύνθετη και λεπτή γεύση. Για διαφορετικές γεύσεις, δοκιμάστε καφέδες pure origin.

■ Για δυνατό καφέ

Επιλέξτε χαρμάνια που περιέχουν καφέ Robusta – όχι ειδικά 100% Arabica – ή ιταλικό καβουρδισμένο καφέ, ή ειδικές ποικιλίες αρωματικού ιταλικού καφέ.

■ Διατηρήστε τον αλεσμένο καφέ στο ψυγείο, καθώς αυτό θα διατηρήσει τη γεύση για μεγαλύτερο χρονικό διάστημα.

■ Μην γεμίζετε τη θήκη του φίλτρου μέχρι το χείλος. Χρησιμοποιήστε το δοσομετρικό κουτάλι (1 κουταλιά για μία κούπα 50 ml, 2 κουταλιές για 2 x κούπες 50 ml). Καθαρίστε την περίσσεια καφέ γύρω από τη θήκη του φίλτρου.

■ Αν δεν έχετε χρησιμοποιήσει τη συσκευή πάνω από 5 ημέρες, αδειάστε και ξεπλύνετε το δοχείο νερού.

■ Να σβήνετε πάντα τη συσκευή πριν αφαιρέσετε το δοχείο για να το γεμίσετε ή να το αδειάσετε.

■ Η συσκευή πρέπει πάντα να τοποθετείται σε οριζόντια και σταθερή επιφάνεια.

ΠΡΩΤΗ ΧΡΗΣΗ

Η ΑΝ Η ΣΥΣΚΕΥΗ ΔΕΝ ΕΧΕΙ ΧΡΗΣΙΜΟΠΟΙΗΘΕΙ ΓΙΑ ΠΟΛΥ ΚΑΙΡΟ



ΣΗΜΑΝΤΙΚΟ! Μην τοποθετείτε θερμαντικά στοιχεία πάνω στη συσκευή.



ΣΗΜΑΝΤΙΚΟ! Αφαιρέστε το κόκκινο προστατευτικό καπάκι κάτω από το δοχείο νερού.



ΠΡΟΣΟΧΗ! Οι οδηγίες ασφαλείας αποτελούν τμήμα της συσκευής.
Διαβάστε τες προσεκτικά πριν χρησιμοποιήσετε τη νέα σας συσκευή.

ΕΚΠΛΥΣΗ ΤΩΝ ΣΥΣΤΗΜΑΤΩΝ ΠΡΙΝ ΑΠΟ ΤΗΝ ΠΡΩΤΗ ΧΡΗΣΗ

1. ΕΚΠΛΥΣΗ ΤΟΥ ΣΥΣΤΗΜΑΤΟΣ ESPRESSO

Για να έχει υπέροχη γεύση ο πρώτος σας καφές, συνιστούμε να ξεπλύνετε τη μηχανή του espresso με ζεστό νερό, όπως περιγράφεται παρακάτω:

Μην ξεχάσετε να αφαιρέσετε το κόκκινο προστατευτικό καπάκι κάτω από το δοχείο νερού (1).

– Αφαιρέστε το δοχείο νερού **(A)** και γεμίστε το. Η στάθμη του νερού δεν πρέπει να ξεπερνά την ένδειξη «MAX», και το δοχείο θα πρέπει να περιέχει τουλάχιστον 300 ml νερό (= περίπου όσο 2 μεγάλες κούπες **(2-3)**). Μετά, τοποθετήστε το δοχείο νερού στη συσκευή και κλείστε το καπάκι. **(4)**.

– Συνδέστε τη μηχανή στην πρίζα. **(5)**.

– Πατήστε το κουμπί ενεργοποίησης **(C)(6)**. Στον πίνακα ελέγχου **(D)**, θα ανάψει η ενδεικτική λυχνία ενεργοποίησης **(D2) (7)**.

– Το κουμπί επιλογής **(D.1)** πρέπει να βρίσκεται **στη θέση espresso – (όχι πατημένο)**  **(D.1.1) (8)**.

– Τοποθετήστε ένα φίλτρο χωρίς καφέ **(F1)** στη θήκη του φίλτρου **(F) (9)**. Κουμπώστε τη θήκη του φίλτρου **(E)** και γυρίστε την δεξιά μέχρι να σταματήσει **(10)**. Τοποθετήστε ένα δοχείο κάτω από τη θήκη του φίλτρου **(11)**.

– Μόλις η ενδεικτική λυχνία προθέρμανσης espresso **(D2.1)** σταματήσει να αναβοσβήνει και παραμένει αναμμένη, γυρίστε **το περιστρεφόμενο κουμπί (D.3)** αριστερά, στη θέση παρασκευής espresso **(D.3.2) (12-13)** - Η ροή θα ξεκινήσει μετά από περίπου δέκα δευτερόλεπτα.

– Αφήστε να τρέξουν περίπου 300 ml νερό (αλλάξτε το δοχείο συλλογής, αν χρειάζεται) **(14)**, και μετά γυρίστε **το περιστρεφόμενο κουμπί** στη θέση **O (D.3.1)** για να σταματήσετε την παρασκευή **(15)**.

– **ΣΗΜΑΝΤΙΚΟ/**Μετά από 25 λεπτά αδράνειας, η συσκευή σβήνει αυτόματα για ασφάλεια.

2. ΕΚΠΛΥΣΗ ΤΟΥ ΣΥΣΤΗΜΑΤΟΣ ΑΤΜΟΥ

Αφαιρέστε το δοχείο νερού και γεμίστε το. Η στάθμη του νερού δεν πρέπει να ξεπερνά την ένδειξη «MAX», και το δοχείο θα πρέπει να περιέχει τουλάχιστον 300 ml νερό (= περίπου όσο 2 μεγάλες κούπες). Μετά, τοποθετήστε το δοχείο νερού στη συσκευή και κλείστε το καπάκι.

Το κουμπί επιλογής **(D.1)** πρέπει να βρίσκεται **στη θέση ατμού (κουμπί πατημένο)**  **(D.1.2) (16)**

Τοποθετήστε το ακροφύσιο μέσα σε ένα δοχείο γεμάτο νερό **(G.1) (17)**.

Μόλις η ενδεικτική λυχνία προθέρμανσης ατμού **(D2.2)** σταματήσει να αναβοσβήνει και παραμένει σταθερά αναμμένη **(18)**, γυρίστε το περιστρεφόμενο κουμπί **(D.3)** προς τα δεξιά, στη λειτουργία ατμού **(D.3.3) (19)**.

Αφήστε το νερό να ζεσταθεί για 20 δευτερόλεπτα **(20)** και μετά γυρίστε το περιστρεφόμενο κουμπί στη θέση **O (D.3.1)** για να σταματήσει ο ατμός **(21)**. Επαναφέρετε το κουμπί επιλογής **(D.1)** στη θέση espresso **(D.1.1) (26)**.

ΠΑΡΑΣΚΕΥΗ ESPRESSO



ΣΗΜΑΝΤΙΚΟ!

Αν χρησιμοποιείτε τη λειτουργία espresso πρώτη φορά, θα πρέπει να καθαρίσετε τη συσκευή όπως περιγράφεται στην παράγραφο «ΠΡΩΤΗ ΧΡΗΣΗ».



ΣΗΜΑΝΤΙΚΟ! Για να μην πεταχτεί καυτό νερό, βεβαιωθείτε ότι έχετε σφίξει τη θήκη του φίλτρου μέχρι τέρμα πριν ξεκινήσετε να φτιάχνετε τον καφέ. Μην αφαιρείτε τη θήκη του φίλτρου όσο τρέχει το νερό, διότι η συσκευή παραμένει υπό πίεση.



Με αλεσμένο καφέ

Η ένταση και η γεύση του espresso εξαρτάται από τον τύπο του καφέ που θα επιλέξετε: όσο πιο λεπτοαλεσμένος ο καφές, τόσο πιο δυνατός θα είναι ο espresso.

■ Γεμίστε το δοχείο νερού με χλιαρό νερό και τοποθετήστε το δοχείο στη συσκευή, ελέγχοντας ότι έχει τοποθετηθεί σωστά.

■ Συνδέστε τη μηχανή στην πρίζα.

■ Για καλύτερα αποτελέσματα, συνιστούμε να προθερμάνετε τα εξαρτήματα (θήκη φίλτρου, φίλτρο και κούπες), ακολουθώντας τα παραπάνω βήματα, χωρίς να προσθέσετε καφέ.

- Ενεργοποιήστε τη συσκευή, πατώντας το κουμπί λειτουργίας.
- Η ενδεικτική λυχνία ενεργοποίησης θα ανάψει.
- Προσθέστε τον αλεσμένο καφέ στο φίλτρο 1 κούπας με το δοσομετρικό κουτάλι **(K)** (1 κουταλιά = 1 μεζούρα = 1 espresso) **(22-23)** και μετά συμπιέστε τον καφέ με το έμβολο, περιστρέφοντας κυκλικά **(K)** **(24)**. Μόλις συσκευαστεί, η μεζούρα του καφέ δεν πρέπει να υπερβαίνει το επίπεδο MAX **(25)**.
- Για καλύτερη ποιότητα, συμπιέστε καλά τον καφέ.
- Καθαρίστε την περίσσεια καφέ γύρω από τη θήκη του φίλτρου.
- Βεβαιωθείτε ότι το κουμπί επιλογής βρίσκεται στη θέση για espresso  **(κουμπί όχι πατημένο)** **(26)**.
- Κουμπώστε τη θήκη του φίλτρου και γυρίστε την δεξιά μέχρι να σταματήσει **(27)**.
- Το περιστρεφόμενο κουμπί βρίσκεται στη λειτουργία O. Η ενδεικτική λυχνία προθέρμανσης espresso αναβοσβήνει, υποδεικνύοντας ότι το στάδιο προθέρμανσης βρίσκεται σε εξέλιξη. Μόλις ολοκληρωθεί το στάδιο της προθέρμανσης, η ενδεικτική λυχνία της λειτουργίας espresso παραμένει σταθερά αναμμένη **(28)**.
- Τοποθετήστε ένα φλιτζάνι κάτω από τη θήκη του φίλτρου και γυρίστε το περιστρεφόμενο κουμπί αριστερά, στη θέση espresso για να αρχίσει να τρέχει ο καφές **(29-30)**.
- Μόλις γεμίσει το φλιτζάνι, γυρίστε το περιστρεφόμενο κουμπί στη θέση O για να σταματήσει η ροή **(31)**.
- Αφαιρέστε το(τα) φλιτζάνι(-ια).
- Απασφαλίστε τη θήκη του φίλτρου, γυρνώντας την αριστερά **(32)** και αφαιρέστε την από τη συσκευή. Μην αγγίζετε το φίλτρο γιατί θα είναι καυτό.
- Για να αδειάσετε τον καφέ, αντιστρέψτε τη θήκη του φίλτρου ενώ κρατάτε το φίλτρο με το καπάκι, έτσι ώστε να πέσει μόνο ο καφές **(33)**.
- Πλύνετε το φίλτρο και τη θήκη του φίλτρου κάτω από τρεχούμενο νερό, για να καθαρίσετε τα υπολείμματα του καφέ **(34)**.
- Για να φτιάξετε 2 espresso, χρησιμοποιήστε το φίλτρο για 2 φλιτζάνια **(F.2)** και προσθέστε 2 μεζούρες αλεσμένου καφέ.
-  Για να αλλάξετε το φίλτρο στη θήκη, βεβαιωθείτε ότι το φίλτρο έχει τοποθετηθεί με την εγκοπή προς τον μοχλό της χειρολαβής.
- ΣΗΜΑΝΤΙΚΟ / Η ροή του καφέ σταματά χειροκίνητα. Μην απομακρύνετε από τη μηχανή όταν χρησιμοποιείται.

ΛΕΙΤΟΥΡΓΙΑ ΑΤΜΟΥ

Ο ατμός δημιουργεί αφρό στον καφέ (π.χ., για να φτιάξετε cappuccino).

- Συνδέστε τη μηχανή στην πρίζα.
- Αφαιρέστε το δοχείο νερού και γεμίστε το. Η στάθμη του νερού δεν πρέπει να ξεπερνά την ένδειξη «MAX», και το δοχείο θα πρέπει να περιέχει τουλάχιστον 300 ml νερό. Μετά, τοποθετήστε το δοχείο νερού στη συσκευή και κλείστε το καπάκι.
- Πατήστε το κουμπί λειτουργίας. Θα ανάψει η λυχνία.
- Πατήστε το κουμπί επιλογής για να ενεργοποιήσετε τη λειτουργία ατμού **(κουμπί πατημένο)** **(35)** .
- Το περιστρεφόμενο κουμπί βρίσκεται στη λειτουργία O. Η ενδεικτική λυχνία προθέρμανσης ατμού αναβοσβήνει, υποδεικνύοντας ότι το στάδιο προθέρμανσης βρίσκεται σε εξέλιξη. Μόλις ολοκληρωθεί το στάδιο της προθέρμανσης, η ενδεικτική λυχνία της λειτουργίας ατμού παραμένει σταθερά αναμμένη **(36)**.
- Τοποθετήστε ένα άδειο δοχείο ή ένα άδειο φλιτζάνι κάτω από το ακροφύσιο **(37)**.
- Ανοίξτε το σύστημα του ακροφυσίου, γυρνώντας το περιστρεφόμενο κουμπί δεξιά στη λειτουργία παραγωγής ατμού, για να κυκλοφορήσει το νερό στο σύστημα πριν ξεκινήσει ο ατμός **(D.3.3)** **(38)**.
- Γυρίστε το περιστρεφόμενο κουμπί στο πρόγραμμα O **(39)**.
- Για να φτιάξετε cappuccino, γεμίστε ένα δοχείο με περίπου 60 έως 100 ml γάλα. Για καλύτερα αποτελέσματα, χρησιμοποιήστε ένα στενό και σχετικά μικρό δοχείο, που μπορεί να γλιστρήσει κάτω από το ακροφύσιο ατμού **(G)** **(40)**. Για καλύτερα αποτελέσματα, το γάλα και το δοχείο θα πρέπει να είναι πολύ κρύα.
- Τοποθετήστε το ακροφύσιο μέσα στο δοχείο με το γάλα και γυρίστε το περιστρεφόμενο κουμπί δεξιά, στη θέση ατμού.
- Για καλύτερα αποτελέσματα, αφρίστε το γάλα κοντά στον πυθμένα του δοχείου για περίπου 10

- δευτερόλεπτα, προσέχοντας να μην αγγίζετε τον πυθμένα. Μετά, γείρετε αργά το δοχείο και μετακινήστε το ακροφύσιο προς τα πάνω μέχρι να φτάσει σχεδόν στην επιφάνεια του γάλακτος. Προσέξτε να μην βγει το ακροφύσιο έξω από το γάλα. Για τέλειο αφρό, μετακινείτε το δοχείο κυκλικά.
- Για να απολαύσετε τον καλύτερο αφρό, συνιστάται να χρησιμοποιήσετε παστεριωμένο γάλα ή γάλα UHT και να αποφεύγετε τη χρήση μη παστεριωμένου ή αποβουτυρωμένου γάλακτος.
- Μόλις πετύχετε τον καλύτερο αφρό, γυρίστε το περιστρεφόμενο κουμπί στη θέση O **(41)**
- Για να μην ζεσταθεί υπερβολικά το γάλα, μη χρησιμοποιήσετε τον ατμό περισσότερο από 45 δευτερόλεπτα (για 100 ml γάλα).
- Μπορείτε να ξεκινήσετε να παρασκευάζετε έναν espresso ακολουθώντας τα βήματα που περιγράφονται παραπάνω.
- Για να μην ξεραθεί το γάλα μέσα στο ακροφύσιο, να καθαρίζετε το ακροφύσιο μετά από κάθε χρήση. Για τον καθαρισμό, ακολουθήστε τα βήματα για να φτιάξετε αφρόγαλα, αντικαθιστώντας τα 100 ml γάλα με 60 ml νερό. Για να μην καείτε, αφαιρέστε το ακροφύσιο από τον αφρό **(G.1)** και πλύντε το με καθαρό νερό **(42)**. Καθαρίστε το ακροφύσιο ατμού με ένα βρεγμένο πανί **(G)** **(43)**.
- Αφαιρέστε τον δίσκο απόνερων, αδειάστε τον και καθαρίστε τον με καθαρό νερό **(44-45)**.
- Ανατρέξτε στην επόμενη ενότητα για χειροκίνητο καθαρισμό.

ΧΡΗΣΙΜΕΣ ΣΥΜΒΟΥΛΕΣ – ΕΞΑΣΚΗΣΗ ΜΕΤΑ ΤΗ ΧΡΗΣΗ ΑΤΜΟΥ

Αν θέλετε να φτιάξετε espresso μετά τη χρήση της λειτουργίας ατμού, πρέπει να αφήσετε τη μηχανή καφέ να κρυώσει, επειδή το νερό είναι υπερβολικά καυτό και δεν ενδείκνυται για τη βέλτιστη παρασκευή espresso. Ακολουθήστε τα παρακάτω βήματα:

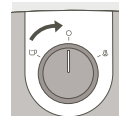

Βεβαιωθείτε ότι το κουμπί είναι στη θέση O.



Κουμπί επιλογής στη θέση espresso (το κουμπί δεν είναι πατημένο).



Η κόκκινη ενδεικτική λυχνία ανάβει υποδεικνύοντας ότι η μηχανή καφέ είναι υπερβολικά ζεστή για την παρασκευή espresso.



Βυθίστε τελείως το ακροφύσιο ατμού σε ένα δοχείο γεμάτο με νερό.

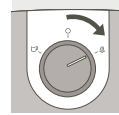

Γυρίστε τον διακόπτη προς τα δεξιά (θέση ατμού) για να απελευθερώσετε το καυτό νερό και τον ατμό από το εσωτερικό του μπόιλερ, ώστε να κρυώσει η συσκευή και να σβήσει η κόκκινη λυχνία.



Μετά από περίπου 10 έως 20 δευτερόλεπτα, η κόκκινη λυχνία σβήνει και ανάβει η λυχνία της λειτουργίας espresso. Αυτό υποδεικνύει ότι η συσκευή έχει κρυώσει και βρίσκεται στη σωστή θερμοκρασία για την παρασκευή espresso.

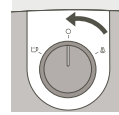

Περιστρέψτε τον διακόπτη στη θέση O για να σταματήσετε τη λειτουργία ατμού. Αν η κόκκινη λυχνία εξακολουθεί να είναι αναμμένη, επαναλάβετε τα παραπάνω βήματα.

Η μηχανή καφέ έχει πλέον κρυώσει, μπορείτε να παρασκευάσετε και να απολαύσετε τον espresso σας!



ΣΗΜΑΝΤΙΚΟ! Αν θέλετε να φτιάξετε καφέ αφού έχετε φτιάξει αφρόγαλα, θα πρέπει να γυρίσετε τον διακόπτη στη θέση espresso ☞ και μετά να ρυθμίσετε το κουμπί επιλογής στη θέση espresso. Μετά από λίγα δευτερόλεπτα, θα ανάψει η λυχνία του καφέ. Γυρίστε το περιστρεφόμενο κουμπί στη θέση 0 και περιμένετε να ανάψει η λυχνία του καφέ. Αν ανάψουν ταυτόχρονα οι λυχνίες καφέ και ατμού, επαναλάβετε τα παραπάνω βήματα.



ΣΗΜΑΝΤΙΚΟ!
Προειδοποίηση! Για να μην πεταχτεί καυτό γάλα, μην βγάξετε το ακροφύσιο από το γάλα όταν χρησιμοποιείτε τη λειτουργία «ατμού».



ΣΗΜΑΝΤΙΚΟ!
Προειδοποίηση! Το ακροφύσιο ατμού παραμένει καυτό! Προσέχετε να μην καείτε!



ΣΗΜΑΝΤΙΚΟ! Αφού κλείσετε τη λειτουργία ατμού, καθαρίστε αμέσως και προσεκτικά το ακροφύσιο, όπως περιγράφεται στην ενότητα: ΚΑΘΑΡΙΣΜΟΣ ΚΑΙ ΣΥΝΤΗΡΗΣΗ

ΚΑΘΑΡΙΣΜΟΣ ΚΑΙ ΣΥΝΤΗΡΗΣΗ

1. Η συσκευή

- Βγάλτε από την πρίζα τη συσκευή (J) πριν από κάθε καθαρισμό και αφήστε τη συσκευή να κρυσώσει πρώτα.
- Καθαρίζετε εξωτερικά τη συσκευή με ένα νωπό σφουγγάρι, όποτε θεωρείτε ότι είναι απαραίτητο. Καθαρίζετε τακτικά το δοχείο, τον δίσκο σταξίματος και τη σχάρα, και μετά σκουπίστε τα.
- Ξεπλένετε τακτικά το εσωτερικό του δοχείου νερού.
- Όταν εμφανιστεί ένα λεπτό λευκό στρώμα στο δοχείο, αφαλατώστε τη συσκευή (ανατρέξτε στην ενότητα αφαλάτωσης)
- Μην χρησιμοποιείτε οινόπνευμα ή καθαριστικά με βάση διαλύτες.
- Καθαρίζετε τακτικά την κεφαλή της θήκης του φίλτρου και το παρέμβυσμα (E) με ένα βρεγμένο σφουγγάρι, αφού πρώτα αποσυνδέσετε τη συσκευή από την πρίζα.
- Για τον καθαρισμό, χρησιμοποιήστε μόνο ένα νωπό πανί. Μην χρησιμοποιείτε απορρυπαντικά ή διαβρωτικά προϊόντα.

2. Η θήκη του φίλτρου

- Καθαρίζετε τακτικά το περίβλημα της θήκης του φίλτρου με ένα νωπό πανί, για να απομακρύνετε τα υπολείμματα καφέ που μπορεί να έχουν συσσωρευτεί.
- **Μην αφαιρείτε το παρέμβυσμα. Μην αφαιρείτε τις βίδες από το φίλτρο και τη θήκη του φίλτρου. Αυτό μπορεί να γίνει μόνο σε εξουσιοδοτημένο κέντρο σέρβις.**
- Για να παρατείνετε τη ζωή του παρεμβύσματος της κεφαλής του φίλτρου, μην τοποθετείτε τη θήκη του φίλτρου στη μηχανή, αν δεν πρόκειται να χρησιμοποιηθεί για μεγάλο διάστημα.

3. Ο δίσκος σταξίματος

- Όποτε χρειάζεται, καθαρίζετε τον δίσκο απόνερων (I) και τη σχάρα (H) με νερό και λίγο ήπιο απορρυπαντικό (44-45). Ξεπλένετε και στεγνώνετε.

ΑΦΑΛΑΤΩΣΗ

Αφαλατώνετε τακτικά τη συσκευή, όπως περιγράφεται στις ενότητες A και B για τις λειτουργίες καφέ και ατμού, ώστε να έχει μακρά διάρκεια ζωής. Η συχνότητα αφαλάτωσης εξαρτάται από τη σκληρότητα του νερού. Απευθυνθείτε στην εταιρεία ύδρευσης για περισσότερες πληροφορίες. Κατά την αφαλάτωση, μην τοποθετείτε τη συσκευή σας σε μαρμάρينو πάγκο. Το υλικό αφαλάτωσης μπορεί να την καταστρέψει.

- Ανατρέξτε στον ακόλουθο πίνακα για τη συχνότητα αφαλάτωσης, ανάλογα με τη σκληρότητα του νερού και τη συχνότητα χρήσης της συσκευής:

ΣΥΧΝΟΤΗΤΑ ΑΦΑΛΑΤΩΣΗΣ

Μέσος αρ. καφέδων ανά εβδομάδα	Μαλακό νερό (<19°th)	Σκληρό νερό (19-30°th)	Πολύ σκληρό νερό (>30°th)
Λιγότεροι από 7	Μία φορά το χρόνο	Κάθε 8 μήνες	Κάθε 6 μήνες
7 - 20	Κάθε 4 μήνες	Κάθε 3 μήνες	Κάθε 2 μήνες
Πάνω από 20	Κάθε 3 μήνες	Κάθε 2 μήνες	Κάθε μήνα

Αν έχετε αμφιβολία, συνιστούμε αφαλάτωση μία φορά τον μήνα.

Η καφετιέρα δεν θα επισκευαστεί αν:

- δεν πραγματοποιείται αφαλάτωση,
- υπάρχουν συσσωρευμένα άλατα,
- τα εξαρτήματα έχουν πλυθεί σε πλυντήριο πιάτων, καθώς αυτό δεν καλύπτεται κάτω από την εγγύηση.

A. Αφαλάτωση του συστήματος παρασκευής καφέ

- Αποσυνδέστε τη συσκευή από την πρίζα.
- Τοποθετήστε τη θήκη φίλτρου (χωρίς καφέ) στη συσκευή και γυρίστε τη δεξιά μέχρι να σταματήσει.
- Τοποθετήστε ένα δοχείο χωρητικότητας πάνω από ½ λίτρο κάτω από τη θήκη του φίλτρου.
- Γυρίστε το περιστρεφόμενο κουμπί στη θέση 0.
- Γεμίστε το δοχείο με διάλυμα που περιέχει 3 μέρη νερό με 1 μέρος ξύδι ή κιτρικό/σουλφαμικό οξύ (συνολικός όγκος διαλύματος: 500 ml).
- Συνδέστε τη συσκευή στην πρίζα. Ενεργοποιήστε τη συσκευή, πατώντας το κουμπί λειτουργίας.
- Ρυθμίστε το κουμπί επιλογής στη θέση espresso. Μόλις ανάψει η ενδεικτική λυχνία του espresso, γυρίστε το περιστρεφόμενο κουμπί αριστερά και αφήστε να τρέξει το διάλυμα (¼ του όγκου).
- Σταματήστε τη συσκευή, πατώντας το κουμπί λειτουργίας, και αφήστε το κουμπί επιλογής στη θέση Espresso.
- Περιμένετε 5 με 10 λεπτά, και μετά επαναλάβετε τη διαδικασία άλλες δύο φορές.
- Προσέξτε να μην αδειάσει τελείως το δοχείο νερού (για να το αφαιρέσετε, ανατρέξτε στην παράγραφο: ΠΡΩΤΗ ΧΡΗΣΗ).

B. Έκπλυση



ΣΗΜΑΝΤΙΚΟ!

Μετά την αφαλάτωση, ξεπλένετε 2-3 φορές χρησιμοποιώντας καθαρό νερό (χωρίς καφέ), όπως περιγράφεται στην παράγραφο «ΠΡΩΤΗ ΧΡΗΣΗ».

Μην ξεχάσετε να ξεπλένετε το ακροφύσιο. Η συσκευή έχει αφαλατωθεί και είναι έτοιμη να χρησιμοποιηθεί ξανά.

ΕΓΓΥΗΣΗ

Η συσκευή σας καλύπτεται από εγγύηση. Ωστόσο, τυχόν σφάλματα σύνδεσης, σφάλματα στον χειρισμό ή τη χρήση της μηχανής για σκοπούς άλλους από αυτούς που αναφέρονται στις οδηγίες, θα ακυρώσουν την εγγύηση.

Αυτή η συσκευή καλύπτεται από εγγύηση για οικιακή χρήση. Κάθε άλλη χρήση ακυρώνει την εγγύηση.

Η εγγύηση δεν καλύπτει επισκευή της μηχανής για ζημιές που έχουν προκληθεί επειδή δεν έχει γίνει αφαλάτωση.

Για τυχόν ζητήματα μετά την πώληση ή ζητήματα με ανταλλακτικά, συμβουλευτείτε το κατάστημα λιανικής ή ένα εξουσιοδοτημένο κέντρο σέρβις.

ΑΝΤΙΜΕΤΩΠΙΣΗ ΠΡΟΒΛΗΜΑΤΩΝ

ΠΡΟΒΛΗΜΑΤΑ	ΠΙΘΑΝΕΣ ΑΙΤΙΕΣ	ΛΥΣΕΙΣ
Ο καφές είναι πολύ αραιός.	Δεν χρησιμοποιήσατε αρκετό καφέ.	Προσθέστε περισσότερο καφέ.
Ο espresso ρέει πολύ αργά.	Ο καφές είναι πολύ λεπτός, πολύ χονδρός ή πολύ αλευρώδης.	Επιλέξτε λίγο πιο χονδροαλεσμένο καφέ.
	Η θήκη του φίλτρου είναι ακάθαρτη.	Καθαρίστε τη θήκη του φίλτρου σύμφωνα με τις οδηγίες στην ενότητα: ΚΑΘΑΡΙΣΜΟΣ ΚΑΙ ΣΥΝΤΗΡΗΣΗ - Β. Θήκη φίλτρου . Καθαρίστε και το φίλτρο του καφέ.
	Έχει φράξει η κεφαλή της θήκης του φίλτρου.	Αφού κρυώσει η συσκευή, καθαρίστε τη σχάρα απ' όπου τρέχει το νερό με ένα νωπό σφουγγάρι.
	Η μηχανή έχει πιάσει άλατα.	Αφαλατώστε τη συσκευή σύμφωνα με τις οδηγίες.
	Η ποσότητα του καφέ είναι εξαιρετικά μεγάλη.	Τηρείτε τα μέγιστα όρια όταν γεμίζετε το φίλτρο.
Συνεχής ροή νερού που χύνεται από τη θήκη του φίλτρου μετά την παρασκευή espresso.	Η μηχανή έχει αρχίσει να πιάνει άλατα γιατί το νερό είναι ιδιαίτερα σκληρό.	Αφαλατώστε αμέσως τη συσκευή σύμφωνα με τις οδηγίες.
	Δεν αφαιρέθηκε το κόκκινο καπάκι.	Αφαιρέστε το κόκκινο καπάκι.
Συνεχής ροή νερού που χύνεται από τη θήκη του φίλτρου μετά την παρασκευή espresso.	Η μηχανή έχει αρχίσει να πιάνει άλατα γιατί το νερό είναι ιδιαίτερα σκληρό.	Αφαλατώστε αμέσως τη συσκευή σύμφωνα με τις οδηγίες.
Υπάρχουν κατακάθια καφέ μέσα στην κούπα.	Η θήκη του φίλτρου είναι φραγμένη.	Καθαρίστε τη θήκη του φίλτρου με ζεστό νερό.
	Ο αλεσμένος καφές είναι πολύ λεπτός.	Χρήση ελαφρώς πιο μεγάλων κόκκων καφέ.
	Το παρέμβυσμα της κεφαλής της θήκης του φίλτρου έχει φράξει.	Καθαρίστε τη θήκη του φίλτρου και το παρέμβυσμα με ένα νωπό σφουγγάρι.

ΠΡΟΒΛΗΜΑΤΑ	ΠΙΘΑΝΕΣ ΑΙΤΙΕΣ	ΛΥΣΕΙΣ
Ο espresso δεν έχει καϊμάκι.	Ο καφές είναι μπαγιάτικός.	Χρησιμοποιήστε φρεσκοαλεσμένο καφέ.
	Ο αλεσμένος καφές δεν είναι κατάλληλος για espresso.	Χρησιμοποιήστε πιο λεπτοαλεσμένο καφέ.
	Δεν έχετε βάλει αρκετό καφέ στη θήκη του φίλτρου.	Προσθέστε περισσότερο καφέ.
Το δοχείο τρέχει νερό όταν το μετακινείτε.	Η βαλβίδα κάτω από το δοχείο νερού είναι ακάθαρτη ή ελαττωματική.	Πλύνετε το δοχείο νερού και λειτουργήστε τη βαλβίδα με το δάχτυλό σας, το οποίο βρίσκεται κάτω από το δοχείο.
	Έχει φράξει η βαλβίδα από άλατα.	Αφαλατώστε τη συσκευή σύμφωνα με τις οδηγίες.
Διαρροή νερού κάτω από τη συσκευή.	Υπάρχει εσωτερική διαρροή.	Ελέγξτε ότι το δοχείο έχει τοποθετηθεί σωστά. Εάν το πρόβλημα παραμένει, μην χρησιμοποιείτε τη συσκευή και συμβουλευτείτε ένα εξουσιοδοτημένο κέντρο σέρβις.
Η αντλία κάνει αφύσικο θόρυβο.	Δεν υπάρχει νερό στο δοχείο.	Γεμίστε το δοχείο νερού και θέστε ξανά σε λειτουργία την αντλία (ανατρέξτε στην ενότητα: ΠΡΩΤΗ ΧΡΗΣΗ). Μην αφήνετε το δοχείο να αδειάζει τελείως.
Διαρρέει espresso από τις πλευρές της θήκης του φίλτρου.	Η θήκη του φίλτρου δεν έχει τοποθετηθεί σωστά.	Κουμπώστε και ασφαλίστε τη θήκη του φίλτρου στη θέση της (γυρίστε την από αριστερά προς δεξιά μέχρι να σταματήσει).
		Αφαιρέστε την περίσσεια καφέ που σας εμποδίζει να ασφαλίσετε σωστά τη θήκη του φίλτρου.
	Το χείλος της θήκης του φίλτρου έχει φράξει από καφέ.	Αφαιρέστε την περίσσεια καφέ και καθαρίστε τη σχάρα απ' όπου τρέχει το νερό με ένα νωπό σφουγγάρι.
Ο espresso έχει άσχημη γεύση.	Δεν έγινε σωστά ο κύκλος έκπλυσης μετά την αφαλάτωση.	Ξεπλύνετε τη συσκευή σύμφωνα με τις οδηγίες και ελέγξτε την ποιότητα του καφέ.

ΠΡΟΒΛΗΜΑΤΑ	ΠΙΘΑΝΕΣ ΑΙΤΙΕΣ	ΛΥΣΕΙΣ
Η συσκευή δεν λειτουργεί.	Η αντλία έχει απενεργοποιηθεί επειδή δεν υπάρχει νερό.	Γεμίστε το δοχείο νερού και θέστε ξανά σε λειτουργία την αντλία (ανατρέξτε στην ενότητα: ΠΡΩΤΗ ΧΡΗΣΗ). Μην αφήνετε το δοχείο να αδειάζει τελείως.
	Το αφαιρούμενο δοχείο νερού δεν έχει τοποθετηθεί σωστά.	Τοποθετήστε σωστά το δοχείο νερού.
	Η συσκευή δεν είναι συνδεδεμένη.	Βεβαιωθείτε ότι η συσκευή είναι ενεργοποιημένη.
Το ακροφύσιο δεν λειτουργεί ή δημιουργεί λίγο αφρό.	Το ακροφύσιο αφρού δεν έχει τοποθετηθεί σωστά.	Ελέγξτε αν έχει τοποθετηθεί σωστά το εξάρτημα στη συσκευή: αφαιρέστε και ξανατοποθετήστε το ακροφύσιο στον βραχίονα με μια απότομη κίνηση προς τα πάνω.
	Το γάλα είναι πολύ ζεστό.	Χρησιμοποιήστε φρέσκο, παστεριωμένο ή γάλα UHT που έχετε ανοίξει πρόσφατα.
Η κόκκινη λυχνία είναι αναμμένη και η ρύθμιση espresso δεν λειτουργεί	Το μπόιλερ νερού είναι υπερβολικά ζεστό για την παρασκευή espresso μετά τη χρήση της λειτουργίας ατμού.	Αφήστε τη συσκευή να κρυώσει, ακολουθώντας τις οδηγίες της ενότητας «Χρήσιμες συμβουλές» στη σελίδα 5

Αν δεν μπορείτε να βρείτε την αιτία του προβλήματος, απευθυνθείτε σε εξουσιοδοτημένο κατάστημα. Μην αποσυναρμολογείτε ποτέ τη συσκευή! (αν αποσυναρμολογηθεί η συσκευή, ακυρώνεται η εγγύηση).

ΠΡΟΣΤΑΣΙΑ ΤΟΥ ΠΕΡΙΒΑΛΛΟΝΤΟΣ



Προέχει η προστασία του περιβάλλοντος!

- ① Η συσκευή σας περιέχει πολύτιμα υλικά, τα οποία μπορούν να ξαναχρησιμοποιηθούν ή να ανακυκλωθούν.
- ➔ Αφήστε τη σε κάποιο δημοτικό σημείο συλλογής αποβλήτων της περιοχής σας.

APRAŠYMAS

- | | |
|--|-------------------------------------|
| A Išimamas vandens rezervuaras | G Garų purkštukas |
| B Padėklas su laikikliu puodeliui | G1 Antgalis putoms |
| C Įjungimo / išjungimo mygtukas | H Surinkimo padėklo grotelės |
| D Valdymo pultas | I Surinkimo padėklas |
| E Filtro laikiklio galvutė | J Maitinimo laidas |
| F Filtro galvutė | K Šaukštelis-grūstuvus |
| F1 1 puodelio filtras | |
| F2 2 puodelių filtras | |

APRAŠYMAS

- | | |
|--|---|
| D.1 Pasirinkimo mygtukas | D.2.3 Per didelės vandens temperatūros indikatoriaus lemputė |
| D.1.1 Pasirinkti espresso kavą | |
| D.1.2 Pasirinkti garus | D.3 Ratukas |
| D.2 Indikatoriaus lemputė „Įjungta“ | D.3.1 O padėtis: įkaitinimas |
| D.2.1 Espresso įkaitinimo indikatoriaus lemputė | D.3.2 Espresso paruošimas |
| D.2.2 Garų įkaitinimo indikatoriaus lemputė | D.3.3 Garų paruošimas |

TECHNINĖS SPECIFIKACIJOS

- Pompa: 15 barų
- Rankinis paleidimas / sustabdymas
- Priedai: 1 ir 2 puodelių filtrai, matavimo šaukštelis-grūstuvus
- Garų funkcija
- Pasirinkimo mygtukas: espresso arba garai
- Išimamas rezervuaras (1,2 l talpa)
- Galia: 960–1140 W
- Įtampa: 220–240 V
- Matmenys: 297 x 201 x 290 mm
- Automatinis išjungimas praėjus 25 minutėms



SVARBU!

Darbinė įtampa: šis prietaisas sukurtas veikti tik esant 230 V kintamajai srovei.
Naudojimo tipas: šis prietaisas sukurtas NAUDOTI TIK NAMUOSE.

NAUDINGI PATARIMAI

Rekomenduojama naudoti šviežiai skrudintą kavą. Patarimų teiraukitės savo kavos skrudintojo. Kavos šviežumas išlieka tik keletą savaičių po skrudinimo. Geras įpakavimas gali pagerinti ir prailginti kavos aromatą. Jei abejojate dėl pakuotės kokybės, rinkitės neseniai skrudintą kavą. Kavą visada sumalti reikia prieš pat ją paruošiant.

Kokią kavą turėtumėte pasirinkti?

■ Jei mėgstate aromatingą kavą

Rinkitės gryną arabikos kavą.

Didesnė pirmenybė teikiama meistrų skrudintai kavai, nes ji pasižymi ypatingesniu ir subtilesniu aromatu. Jei norite išbandyti įvairius aromatus, rinkitės rūšinę kavą.

■ Jei mėgstate intensyvaus aromato kavą

Rinkitės kavos mišinius su robusta – nebūtinai 100 % arabika – arba Italijoje skrudintos kavos rūšis ar itališko stiliaus aromatizuotą kavą.

■ Sumaltą kavą laikykite šaldytuve – taip ilgiau išliks jos aromatingumas.

■ Filtrą laikiklio nepripildykite iki pat viršaus; naudokite matavimo šaukštelį (1 šaukštelis 50 ml puodeliui, 2 šaukšteliai 2 x 50 ml puodeliams). Nuo filtro laikiklio nuvalykite kavos perviršį.

■ Jei prietaiso nenaudojote ilgiau kaip 5 dienas, ištuštinkite ir praskalaukite vandens rezervuarą.

■ Prieš išimdami rezervuarą, kad jį pripildytumėte arba ištuštintumėte, visuomet pasirūpinkite, kad prietaisas būtų išjungtas.

■ Visada įsitikinkite, kad prietaisas būtų padėtas ant plokščio ir stabilaus paviršiaus.

NAUDOJIMAS PIRMĄ KARTĄ ARBA JEI APARATO ILGĄ LAIKĄ NENAUDOJOTE



SVARBU! Ant prietaiso nedėkite kaitinimo elementų.



SVARBU! Nuimkite po vandens rezervuaru esantį raudoną apsauginį dangtelį.



SVARBU! Saugos instrukcijos yra prietaiso komplekto dalis.
Prieš naudodami savo naująjį prietaisą atidžiai jas perskaitykite.

SISTEMŲ SKALAVIMAS PRIEŠ NAUDOJANT PIRMĄ KARTĄ

1. ESPRESSO SISTEMOS SKALAVIMAS

Kad pirmas kavos puodelis būtų gardus, labai rekomenduojame praskalauti espresso aparatą karštu vandeniu, kaip nurodyta toliau:

Įsitikinkite, kad nuėmėte raudoną apsauginį dangtelį po vandens rezervuaru (1).

– Išimkite vandens rezervuarą (A) ir jį pripildykite. Vandens lygis negali viršyti ant rezervuaro esančio ženklo MAX ir turi siekti bent 300 ml (atitinka 2 didelius puodelius (2–3)). Tada vėl įstatykite vandens rezervuarą ir uždarykite dangtelį. (4).

– Prijunkite aparatą prie maitinimo tinklo. (5).

– Paspauskite įjungimo mygtuką (C)(6). Valdymo skydelyje (D) įsižiebs indikatoriaus lemputė „Įjungta“ (D2) (7).

– Pasirinkimo mygtuku (D.1) reikia nustatyti į **espresso padėtį – (mygtukas nenuspaustas)**  (D.1.1) (8).

– Įstatykite filtrą be kavos (F1) į filtro laikiklį (F) (9). Įdėkite filtro laikiklį į vietą (E) ir sukite į dešinę, kol jis sustos (10). Padėkite rezervuarą po filtro laikikliu (11).

– Kai espresso įkaitinimo indikatoriaus lemputė (D2.1) nustoja mirksėti ir ima nepertraukiamai šviesti, pasukite **ratuką (D.3)** į kairėje esantį espresso paruošimą (D.3.2) (12-13). Vanduo ims tekėti po maždaug 10 sekundžių.

– Palaukite, kol ištekės maždaug 300 ml vandens (jei reikia, pakeiskite talpyklą) (14), tada pasukite **ratuką** į O padėtį (D.3.1), kad sustabdytumėte paruošimą (15).

– **SVARBU** / jei prietaisas nenaudojamas 25 minutes, jis automatiškai išsijungs.

2. GARŲ SISTEMOS SKALAVIMAS

Išimkite vandens rezervuarą ir jį pripildykite. Vandens lygis negali viršyti ant rezervuaro esančio ženklo MAX ir turi siekti bent 300 ml (atitinka 2 didelius puodelius). Tada vėl įstatykite vandens rezervuarą ir uždarykite dangtelį.

Pasirinkimo mygtuką (D.1) reikia nustatyti į **garų padėtį (mygtukas nuspaustas)**  (D.1.2) (16)

Įstatykite purkštuką į vandens pripildytą talpyklą (G.1) (17).

Kai garų įkaitinimo indikatoriaus lemputė (D2.2) nustoja mirksėti ir pradeda nepertraukiamai šviesti (18), pasukite ratuką (D.3) į dešinėje esančią garų funkciją (D.3.3) (19).

Palaukite 20 sekundžių, kol vanduo įkais (20), tada pasukite ratuką į O padėtį (D.3.1), kad sustabdytumėte garus (21). Vėl nustatykite pasirinkimo mygtuką (D.1) į espresso padėtį (D.1.1) (26).

ESPRESSO RUOŠIMAS



SVARBU!

Jei espresso funkcija naudojama pirmą kartą, prietaisą reikia išvalyti, kaip nurodyta dalyje NAUDOJIMAS PIRMĄ KARTĄ.





SVARBU! Norėdami išvengti karšto vandens pusrų, prieš ruošdami kavą patikrinkite, ar filtro laikiklis buvo priveržtas iki galo (laikiklis turi sustoti). Nenuimkite filtro laikiklio tekant vandeniui, nes prietaisas vis dar naudoja slėgį.

Naudojant maltą kavą

Pasirinktos kavos tipas nulems jūsų espresso stiprumą ir skonį – kuo smulkesnė jūsų malta kava, tuo intensyvesnis bus espresso skonis.

■ Pripildykite vandens rezervuarą vandeniu iš čiaupo ir uždėkite ant prietaiso pasirūpindami, kad jis būtų tinkamai įstatytas.

■ Prijunkite aparatą prie maitinimo tinklo.

- Geriausių rezultatų pasieksite iš anksto įkaitinę priedus (filtro laikiklį, filtrą ir puodelius) vadovaudamiesi pirmiau nurodytais veiksmais, neįdėję kavos.
- Įjunkite prietaisą paspaudę įjungimo (išjungimo) mygtuką.
- Įsijungs indikatorius lemputė „Įjungta“
- Įdėkite maltą kavą į 1 puodelio filtrą naudodamiesi matavimo šaukšteliu (K) (1 šaukštelis = 1 vienetas = 1 espresso) (22–23), tada paspauskite grūstuvą, sukdami įrankį sukamaisiais judesiais (K) (24). Suslėgtos kavos vienetas negali viršyti MAX lygio (25).
- Geriausią kokybę užtikrinsite gerai suspaudę kavą.
- Nuo filtro laikiklio nuvalykite kavos perviršį.
- Pasirūpinkite, kad pasirinkimo mygtukas būtų nustatytas į espresso padėtį  (mygtukas nenuspaustas) (26).
- Įdėkite filtro laikiklį į vietą ir sukite į dešinę, kol jis sustos (27).
- Ratukas nustatytas į O funkciją. Espresso įkaitinimo indikatorius lemputė mirksi nurodydama, kad vyksta įkaitinimas. Pasibaigus įkaitinimui espresso indikatorius lemputė toliau šviečia (28).
- Padėkite puodelį po filtro laikikliu ir pasukite ratuką į kairę – espresso padėtį, kad kava imtų tekėti (29–30).
- Puodeliui prisipildžius pasukite ratuką į padėtį O, kad sustabdytumėte srautą (31).
- Paimkite puodelį (-ius).
- Atfiksukite filtro laikiklį pasukę jį į kairę (32) ir nuimkite nuo prietaiso. Nelieskite filtro, nes jis bus įkaitęs.
- Norėdami pašalinti kavos tirščius, apverskite filtro laikiklį prilaikydami filtrą atvartu, kad išbyrėtų tik tirščiai (33).
- Išplaukite filtrą ir filtro laikiklį po tekančiu vandeniu, kad pašalintumėte kavos likučius (34).
- Norėdami paruošti 2 espresso kavas, paimkite 2 puodelių filtrą (F.2) ir įdėkite 2 maltos kavos šaukštelių.
-  Norėdami pakeisti filtro laikiklyje esantį filtrą, pasirūpinkite, kad filtro anga būtų nukreipta į rankenos svirtį.
- SVARBU: kavos srautas nutraukiamas rankiniu būdu. Naudodami aparatą likite šalia jo.

GARŲ FUNKCIJA

Garų dėka kava suputos (pvz., ruošiant kapučiną).

- Prijunkite aparatą prie maitinimo tinklo.
- Išimkite vandens rezervuarą ir jį pripildykite. Vandens lygis negali viršyti ant rezervuaro esančio ženklų MAX ir turi siekti bent 300 ml. Tada vėl įstatykite vandens rezervuarą ir uždarykite dangtelį.
- Paspauskite mygtuką „Įjungta“; įsižiebs indikatorius lemputė.
- Paspauskite pasirinkimo mygtuką, kad aktyvuotumėte **garų funkciją (mygtukas nenuspaustas) (35)** .
- Ratukas nustatytas į O funkciją. Garų įkaitinimo indikatorius lemputė mirksi nurodydama, kad vyksta įkaitinimas. Pasibaigus įkaitinimui, garų indikatorius lemputė toliau šviečia (36).
- Padėkite tuščią talpyklą arba puodelį po purkštuku (37).
- Atidarykite purkštuko sistemą pasukę ratuką į dešinę – garų paruošimo funkciją, kad prieš įjungiant garus per sistemą prabėgtų vanduo. (D.3.3) (38).
- Pasukite ratuką į O programą (39).
- Norėdami paruošti kapučiną, į talpyklą įpilkite maždaug 60–100 ml pieno. Geriausių rezultatų pasieksite naudodami siaurą ir gana mažą talpyklą, kurią galima pakeisti po garų purkštuku (G) (40). Siekdami geriausių rezultatų naudokite labai šaltą pieną ir talpyklą.
- Įstatykite purkštuką į pieno talpyklą ir pasukite ratuką į dešinę – garų padėtį.
- Geriausių rezultatų pasieksite purkštuką nukreipę netoli pieno talpyklos dugno maždaug 10 sekundžių (stenkitės nepaliesi dugno). Tuomet lėtai lenkite talpyklą ir kelkite purkštuką aukščiau, kol jis beveik pasiekia pieno paviršių. Nepakelkite purkštuko į paviršių. Geriausią putą paruošite

judindami talpyklą sukamaisiais judesiais.

- Puta bus geriausia, jei naudosite pasterizuotą pieną – venkite naudoti nepasterizuotą arba nugriebtą pieną.
- Kai būsite patenkinti rezultatais, pasukite ratuką į padėtį O (41)
- Kad pieno neperkaitintumėte, garintuvo nenaudokite ilgiau kaip 45 sekundes (100 ml pieno).
- Espresso kavą paruošite vadovaudamiesi pirmiau aprašytais veiksmais.
- Kad pienas nepridžiūtų purkštuko viduje, po kiekvieno naudojimo jį išvalykite. Norėdami tai atlikti vadovaukitės pieno putos paruošimo veiksmais, tik vietoje 100 ml pieno naudokite 60 ml vandens. Kad nenusidėgintumėte, nuimkite antgalį putoms (G.1) ir praplaukite jį švariu vandeniu (42). Garų purkštuką valykite drėgna šluoste (G) (43).
- Nuimkite surinkimo padėklą, jį ištuštinkite ir išvalykite švariu vandeniu (44–45).
- Rankinio valymo procedūra aprašoma kitame skyriuje.

NAUDINGA INFORMACIJA – KOKIŲ VEIKSMŲ IMTIS PANAUDOJUS GARŲ FUNKCIJĄ

Jei pageidaujate paruošti espresso kavą panaudoję garų funkciją, turėsite aparatą atvėsinti, nes vanduo yra per karštas geram espresso paruošimui.

Atlikite toliau nurodytus veiksmus:

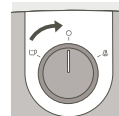

Pasirūpinkite, kad rankenėlė būtų O padėtyje.



Pasirinkimo mygtukas – espresso padėtyje (mygtukas nenuspaustas).



Raudona indikatorius lemputė įsijungia nurodydama, kad kavos aparatas yra per karštas espresso kavai paruošti.



Įmerkite visą garų purkštuką į vandens pripildytą talpyklą.

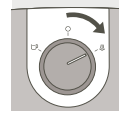

Pasukite rankenėlę į dešinę (garų padėtį), kad išleistumėte šildytuve esantį karštą vandenį ir garus bei atvėsintumėte aparatą, ir palaukite, kol raudona lemputė išsijungs.

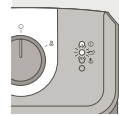

Praėjus 10–20 sekundžių pamatysite, kad raudona lemputė išsijungs ir įsijungs espresso lemputė. Tai nurodo, kad aparatas atvėso iki tinkamos temperatūros espresso kavai paruošti.

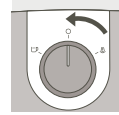

Pasukite rankenėlę į padėtį O, kad sustabdytumėte garų srautą. Jei raudona lemputė vis dar šviečia, pakartokite pirmiau nurodytus veiksmus.

Jūsų kavos aparatas jau atvėso, dabar galite ruošti espresso kavą ir ją mėgautis!



SVARBU! Jei pageidaujate paruošti kavą pakaitinę pieną, pasukite rankenėlę į espresso padėtį  ir tada nustatykite pasirinkimo mygtuką į espresso padėtį. Praėjus kelioms sekundėms kavos indikatorius išsijungs. Pasukite ratuką į funkciją O ir palaukite, kol įsižiebs kavos indikatorius.

Jei atliekant šiuos veiksmus kavos ir garų indikatorių lemputės įsijungs tuo pačiu metu, pakartokite pirmiau nurodytus veiksmus.



SVARBU!
Įspėjimas! Kad pienas nesitaškytų, naudodamiesi garų režimu neiškelkite purkštuko iš pieno.



SVARBU!
Įspėjimas! Garų purkštukas vis dar įkaitęs! Atsargiai, nenusideginkite!



SVARBU! Išjungę garų funkciją iš karto atsargiai išvalykite purkštuką, kaip nurodyta skyriuje: **VALYMAS IR PRIEŽIŪRA**

VALYMAS IR PRIEŽIŪRA

1. Prietaisas

- Atjunkite nuo elektros tinklo (**J**) prieš kiekvieną kartą valydami ir palaukite, kol prietaisas atvės.
- Prireikus, prietaiso išorę valykite drėgna kempine. Reguliariai plaukite talpyklą, surinkimo padėklą ir groteles, tada jas nušluostykite.
- Reguliariai skalaukite talpyklos vidų.
- Talpykloje susidarius baltos spalvos nuosėdų sluoksniui, prietaisą nukalkinkite (žr. skyrių, kuriame pateikiama informacija apie kalkių šalinimą).
- Nenaudokite alkoholio ar tirpiklio pagrindu valomųjų priemonių.
- Atjungę prietaisą nuo elektros tinklo reguliariai valykite filtro laikiklio galvutę ir sandariklį (**E**) drėgna kempine.
- Valykite tik drėgna šluoste. Nenaudokite valiklių ar abrazyvinių gaminių.

2. Filtro laikiklis

- Drėgna šluoste reguliariai valykite filtro laikiklio korpusą, kad pašalintumėte bet kokius čia susikaupusius kavos likučius.
- **Nenuimkite sandariklio. Iš filtro ir filtro laikiklio neišsukite varžtų. Tai atlikti gali tik patvirtinto priežiūros centro darbuotojai.**
- Norėdami prailginti filtravimo galvutės sandariklio tarnavimo laiką neuždėkite filtro galvutės, jei kavos aparatas ilgą laiką nebus naudojamas.

3. Surinkimo padėklas

- Jei reikia, valykite surinkimo padėklą (**I**) ir jo groteles (**H**) vandeniu su šiek tiek švelnaus valiklio (**44–45**). Išplaukite ir nusauskite.

NUKALKINIMAS

Reguliariai nukalkinkite savo prietaisą kaip nurodyta A ir B dalyse (kavos ir garų funkcijos) – taip prailginsite jo tarnavimo laiką. Nukalkinimo dažnis priklauso nuo jūsų vandens kietumo. Daugiau informacijos teiraukitės savo vandens tiekėjo.

Nukalkindami nelaikykite prietaiso ant marmurinio stalviršio. Nukalkinimo priemonė gali jį sugadinti.

- Toliau pateikiame informacinę lentelę, kurioje nurodomas nukalkinimo dažnis, atsižvelgiant į vandens kietumą ir tai, kiek dažnai naudojate aparatą.

NUKALKINIMO DAŽNIS

Vidutinis ruošiamų kavų skaičius per savaitę	Minkštas vanduo (<19°th)	Kietas vanduo (19–30°th)	Labai kietas vanduo (>30°th)
Mažiau kaip 7	Kartą per metus	Kas 8 mėnesius	Kas 6 mėnesius
7–20	Kas 4 mėnesius	Kas 3 mėnesius	Kas 2 mėnesius
Daugiau kaip 20	Kas 3 mėnesius	Kas 2 mėnesius	Kas mėnesį

Jei dvejojate, patariame aparatą nukalkinti kartą per mėnesį.

Kavos aparatas nebus remontuojamas, jei:

- nukalkinimas neatliekamas;
 - yra susikaupusių nuosėdų;
 - priedai buvo plauti indaplovėje.
- Šiais atvejais garantija netaikoma.

A. Kavos sistemos nukalkinimas

- Atjunkite prietaisą nuo elektros tinklo.
- Įstatykite filtro laikiklį (be kavos) į prietaisą ir pasukite į dešinę, kol jis sustos.
- Po filtro laikikliu padėkite didesnę kaip ½ litro talpyklą.
- Patikrinkite, ar ratukas nustatytas į padėtį O.
- Pripildykite rezervuarą tirpalu, kurį sudaro 3 dalys vandens ir 1 dalis acto arba citrinų / sulfamino rūgšties (bendras tirpalo tūris – 500 ml).
- Prijunkite prietaisą prie elektros tinklo. Įjunkite jį paspaudę įjungimo mygtuką.
- Nustatykite pasirinkimo mygtuką į espresso padėtį. Įsijungus espresso indikatorius lemputei, pasukite ratuką į kairę ir palaukite, kol tirpalas pratekės (¼ viso tūrio).
- Sustabdykite prietaisą paspaudę įjungimo (išjungimo) mygtuką ir palikite pasirinkimo mygtuką nustatytą ties *Espresso*.
- Palaukite 5–10 minučių ir tada pakartokite procesą dar du kartus.
- Pasirūpinkite, kad rezervuaras visiškai neištuštėtų (jei jį išimate, žr. pastraipą **NAUDOJIMAS PIRMĄ KARTĄ**).

B. Plovimas



SVARBU!
Nukalkinę praplaukite aparatą švariu vandeniu 2–3 kartus (be kavos), kaip aprašyta pastraipoje „NAUDOJIMAS PIRMĄ KARTĄ“.

Nepamirškite praplauti purkštuko. Dabar aparatas yra nukalkintas ir paruoštas naudoti.

GARANTIJA

Jūsų prietaisui taikoma garantija, tačiau bet kokios prijungimo, tvarkymo klaidos ar naudojimas kitais tikslais nei nurodyta instrukcijoje garantiją panaikins.

Šiam prietaisui taikoma garantija naudojimui buityje. Bet koks kitas naudojimas garantiją panaikins. Jei aparatą reikės taisyti dėl to, kad nebuvo atliktas nukalkinimas, šių darbų garantija nepadengs. Visais kitais techninės priežiūros ar atsarginių dalių klausimais kreipkitės į savo pardavėją ar patvirtintą techninės priežiūros centrą.

GEDIMŲ ŠALINIMAS

PROBLEMA	GALIMOS PRIEŽASTYS	SPRENDIMAI
Kava yra labai drėgna.	Naudojote nepakankamai kavos.	Įdėkite daugiau kavos.
Espresso srautas per lėtas.	Kava yra per smulki, per stambi arba per miltinga.	Rinkitės šiek tiek stambesnes kavos pupeles.
	Filtro laikiklis yra nešvarus.	Išvalykite filtro laikiklį vadovaudamiesi instrukcijomis, pateiktomis skyriuje VALYMAS IR PRIEŽIŪRA - B. Filtro laikiklis išvalykite ir kavos filtrą.
	Filtro laikiklio galvutė užsikimšo.	Prietaisui atvėsus, drėgna kempine išvalykite groteles, per kurias teka vanduo.
	Jūsų prietaisas užkalkėjo.	Pašalinkite aparate susikaupusias kalkes vadovaudamiesi pateiktomis naudotojo instrukcijomis.
	Per daug kavos.	Pildami vandenį laikykitės nurodytų ribų.
Paruošus espresso kavą, iš filtro laikiklio nesustojant bėga vanduo.	Jūsų aparatas pradėjo kalkėti, nes vanduo yra itin kietas.	Nedelsdami pašalinkite aparate susikaupusias kalkes vadovaudamiesi pateiktomis naudotojo instrukcijomis.
	Nenuimtas raudonas dangtelis.	Nuimkite raudoną dangtelį.
Paruošus espresso kavą, iš filtro laikiklio nesustojant bėga vanduo.	Jūsų aparatas pradėjo kalkėti, nes vanduo yra itin kietas.	Nedelsdami pašalinkite aparate susikaupusias kalkes vadovaudamiesi pateiktomis naudotojo instrukcijomis.
Puodelyje yra kavos tirščių.	Filtro laikiklis užsikimšo.	Išplaukite filtro laikiklį karštu vandeniu.
	Kava sumalta per smulkiai.	Rinkitės šiek tiek stambesnes kavos pupeles.
	Filtro laikiklio galvutės sandariklis užsikimšo.	Išvalykite filtro laikiklį ir sandariklį drėgna kempine.

PROBLEMA	GALIMOS PRIEŽASTYS	SPRENDIMAI
Espresso kava neputoja.	Kava yra pasenusi.	Naudokite šviežiai sumaltą kavą.
	Sumalta kava netinka espresso kavai ruošti.	Rinkitės smulkiau sumaltas kavos pupeles.
	Filtro laikiklyje kavos yra per mažai.	Įdėkite daugiau kavos.
Pajudinus vandens rezervuarą iš jo bėga vanduo.	Rezervuaro apačioje esantis vožtuvas yra purvinas arba turi defektų.	Išplaukite vandens rezervuarą ir patikrinkite vožtuvą (už rezervuaro) pirštais.
	Vožtuvą blokuoja kalkių nuosėdos.	Pašalinkite aparate susikaupusias kalkes vadovaudamiesi pateiktomis naudotojo instrukcijomis.
Iš po prietaiso teka vanduo.	Prietaiso viduje prateka vanduo.	Patikrinkite, ar rezervuaras tinkamai įstatytas. Jei problema kartojasi, prietaiso nenaudokite ir pasitarkite su patvirtinto priežiūros centro darbuotojais.
Pompa neįprastai garsiai veikia.	Rezervuare nėra vandens.	Pripildykite vandens rezervuarą ir paleiskite pompą iš naujo (žr. dalį NAUDOJIMAS PIRMA KARTĄ). Pasistenkite visiškai neištuštinti rezervuaro.
Espresso kava prabėga per filtro laikiklio kraštus.	Filtro laikiklis įdėtas netinkamai.	Įstatykite filtro laikiklį į jo vietą ir užfiksuokite (sukite iš kairės į dešinę, kol jis sustos). Pašalinkite bet kokius kavos likučius, kurie neleidžia visiškai užfiksuoti filtro laikiklio.
	Filtro laikiklio kraštai užsikimšo dėl kavos.	Pašalinkite kavos perteklių ir drėgna kempine išvalykite groteles, per kurias teka vanduo.
Espresso kava yra neskani.	Nukalkinę, netinkamai atlikote praplovimo ciklą.	Praplaukite prietaisą laikydamiesi naudojimo instrukcijų ir patikrinkite kavos kokybę.

PROBLEMA	GALIMOS PRIEŽASTYS	SPRENDIMAI
Prietais neveikia.	Pompa išjungta, nes nėra vandens.	Pripildykite vandens rezervuarą ir paleiskite pompą iš naujo (žr. dalį NAUDOJIMAS PIRMA KARTĄ). Pasistenkite visiškai neištuštinti rezervuaro.
	Išimamas vandens rezervuaras įdėtas netinkamai.	Tinkamai įdėkite vandens rezervuarą.
	Prietaisas neprijungtas.	Įsitikinkite, kad prietaisas įjungtas.
Antgalis neveikia arba pienas mažai puoja.	Antgalis putoms įdėtas netinkamai.	Patikrinkite, ar priedas tinkamai uždėtas ant prietaiso: nuimkite ir vėl uždėkite jį ant atlenkiamosios dalies tvirtu, aukštyn nukreiptu judesiu.
	Pienas yra per karštas.	Naudokite šviežią ar pasteurizuotą pieną iš neseniai atidarytos pakuotės.
Šviečia raudona lemputė ir espresso funkcija neveikia.	Panaudojus garų funkciją, vandens šildytuvas yra per karštas espresso paruošti.	Atvėsinkite aparatą laikydamiesi 5 psl. „Naudinga informacija“ pateiktų instrukcijų.

Jei nepavyksta nustatyti problemas priežasties, pasitarkite su patvirtintu pardavėju. Niekada neišrinkite prietaiso! (Jei prietaisas išrenkamas, jam garantija nebebus taikoma).

APLINKA



Prisidėkite prie aplinkos apsaugos!

- ① Jūsų aparate yra daug medžiagų, kurias galima pakeisti į pirmines žaliavas arba perdirbti.
- ➔ Nuneškite jį į surinkimo punktą arba, jei jo nėra, į įgaliotą priežiūros centrą, kad aparatas būtų perdirbtas.

APRAKSTS

- A Noņemama ūdens tvertne
- B Tasišu novietošanas paplāte
- C Ieslēgšanas/izslēgšanas poga
- D Vadības panelis
- E Filtra turētāja galva
- F Filtra galva
 - F1 Filtrs, 1 tase
 - F2 Filtrs, 2 tases
- G Tvaika uzgalis
- G1 Putu uzgalis
- H Notecināšanas paplātes reste
- I Notecināšanas paplāte
- J Barošanas vads
- K Karote-stampa

APRAKSTS

- D.1 Atlases poga
 - D.1.1 Espresso atlase
 - D.1.2 Tvaika atlase
- D.2 Ieslēgšanas gaismas indikators
 - D.2.1 Espresso uzsildīšanas gaismas indikators
 - D.2.2 Tvaika uzsildīšanas gaismas indikators
- D.3 Pārāk augstas ūdens temperatūras gaismas indikators
 - D.3.1 Pozīcija O: uzsildīšana
 - D.3.2 Espresso gatavošana
 - D.3.3 Tvaika gatavošana

TEHNISKĀS SPECIFIKĀCIJAS

- Sūknis: 15 bāri
- Manuāla sākšana/apturēšana
- Piederumi: 1 un 2 tašu filtri, mērkarote/stampa
- Tvaika funkcija
- Atlases poga: espresso vai tvaiks
- Noņemama tvertne (tilpums 1,2 l)
- Jauda: 960–1140 W
- Spriegums: 220–240 V
- Izmēri: 297x201x290 mm
- Automātiska izslēgšana pēc 25 minūtēm



SVARĪGI!

Darba spriegums: šī ierīce ir paredzēta izmantošanai tikai ar 230 V maiņstrāvas spriegumu.

Lietošanas veids: šī ierīce ir paredzēta LIETOŠANAI TIKAI MĀJĀS

NODERĪGI PADOMI

Ieteicams lietot svaigi grauzdētu kafiju. Sazinieties ar kafijas grauzdētāju, lai konsultētos. Kafija ir svaiga tikai dažas nedēļas pēc grauzdēšanas. Labs iepakojums var uzlabot kafijas garšu un nodrošināt tās ilgāku saglabāšanu. Ja neesat pārliecināts par iepakojuma kvalitāti, izvēlieties nesēn grauzdētu kafiju.

Kafija vienmēr ir jāmaļ isi pirms pagatavošanas.

Kādu kafiju izvēlēties?

■ Aromātiska kafija

Izvēlieties tīras Arabika šķirnes kafijas vai tās, kuru sastāvā pārsvarā ir Arabika kafija.

Meistaru grauzdētām kafijas pupiņām ir niansētāka un izsmalcinātāka garša. Lai iegūtu dažādas garšas, izmēģiniet tīras šķirnes kafijas.

■ Stipra kafija

Izvēlieties kafijas maisījumus ar kafiju Robusta (ne tieši ar 100% Arabica), itāļu grauzdētās kafijas vai kafijas ar Itālijas garšu.

■ Glabājiet malto kafiju ledusskapī, jo tā var ilgāk saglabāt tās garšu.

■ Nepiepildiet filtra turētāju līdz malai; lietojiet mērkaroti (1 karote 50 ml tasei, 2 karotes divām 50 ml tasēm). Notīriet izbīrušo kafiju ap filtra turētāju.

■ Ja ierīce nav lietota ilgāk par 5 dienām, iztukšojiet un izskalojiet ūdens tvertni.

■ Pirms izņemat tvertni, lai to piepildītu vai iztukšotu, vienmēr pārbaudiet, vai ierīce ir izslēgta.

■ Noteikti pārbaudiet, vai ierīce ir novietota uz līdzenas un stabilas virsmas.

PIRMĀ LIETOŠANAS REIZE VAI JA IERĪCE NAV LIETOTA ILGĀKU LAIKA PERIODU



SVARĪGI! Nenovietojiet uz ierīces sildelementus.



SVARĪGI! Noņemiet sarkano aizsargvāciņu no ūdens tvertnes apakšas.



SVARĪGI! Ierīces komplektācija ir iekļauti drošības norādījumi. Pirms ierīces lietošanas, lūdzu, uzmanīgi izlasiet tos.

SISTĒMU IZSKALOŠANA PIRMS PIRMĀS LIETOŠANAS

1. ESPRESSO SISTĒMAS IZSKALOŠANA

Lai nodrošinātu, ka jau pirmā tase kafijas garšo lieliski, iesakām noteikti izskalot espresso automātu ar karstu ūdeni, kā norādīts tālāk.

Pārbaudiet, vai no ūdens tvertnes (1) apakšas ir noņemts sarkanais aizsargvāciņš.

– Noņemiet ūdens tvertni (A) un piepildiet to. Ūdens līmenis nedrīkst pārsniegt atzīmi "MAX" (maksimālais) uz tvertnes, un tvertnē ir jābūt vismaz 300 ml ūdens (2 lielajām tasēm ekvivalents daudzums) (2-3). Pēc tam ievietojiet ūdens tvertni atpakaļ, nodrošinot to, ka tiek aizvērts pārsegs. (4).

– Pievienojiet automātu elektrotīklam. (5).

– Nospiediet ieslēgšanas pogu (C)(6). Vadības panelī (D) iedegas ieslēgšanas gaismas indikators (D2) (7).

– Atlases pogai (D.1) ir jābūt iestatītai **espresso pozīcijā (poga nav nospiesta)**  (D.1.1) (8).

– Ievietojiet filtru bez kafijas (F1) filtra turētājā (F) (9). Ievietojiet filtra turētāju rievā (E) un grieziet filtra turētāju pa labi, kamēr to vairs nevar tālāk pagriezt (10). Novietojiet trauku zem filtra turētāja (11).

– Kad espresso sildīšanas indikatora gaisma (D2.1) beidz mirgot un deg vienmērīgi, pagrieziet **īkšķratu (D.3)** pa kreisi līdz espresso pagatavošanas iestatījumam (D.3.2) (12-13). Plūsma sāks plūst pēc aptuveni desmit sekundēm.

– Ļaujiet iztecēt aptuveni 300 ml ūdens (nomainiet trauku, ja nepieciešams) (14), pēc tam pagrieziet **īkšķratu** pozīcijā O (D.3.1), lai apturētu pagatavošanu (15).

– **SVARĪGI!**/Ja ierīce netiek lietota 25 minūtes, drošības nolūkā tā tiks automātiski izslēgta.

2. TVAIKA SISTĒMAS IZSKALOŠANA

Noņemiet ūdens tvertni un piepildiet to. Ūdens līmenis nedrīkst pārsniegt atzīmi "MAX" (maksimālais) uz tvertnes, un tvertnē ir jābūt vismaz 300 ml ūdens (2 lielajām tasēm ekvivalents daudzums). Pēc tam ievietojiet ūdens tvertni atpakaļ, nodrošinot to, ka tiek aizvērts pārsegs.

Atlases pogai (D.1) ir jābūt iestatītai **tvaika pozīcijā (poga ir nospiesta)**  (D.1.2) (16)

Ievietojiet uzgali ar ūdeni piepildītā tvertnē (G.1) (17).

Kad tvaika sildīšanas indikatora gaisma (D2.2) beidz mirgot un deg vienmērīgi (18), pagrieziet **īkšķratu (D.3)** pa labi, iestatot tvaika funkciju (D.3.3) (19).

Ļaujiet ūdenim silt 20 sekundes (20), pēc tam pagrieziet **īkšķratu** pozīcijā O (D.3.1), lai apturētu tvaiku (21). Pagrieziet atlases pogu (D.1) atpakaļ espresso pozīcijā (D.1.1) (26).

ESPRESSO PAGATAVOŠANA



SVARĪGI!

Ja espresso funkcija tiek lietota pirmo reizi, ierīce ir jāiztīra, kā izklāstīts sadaļā "PIRMĀ LIETOŠANAS REIZE".





SVARĪGI! Lai novērstu karstā ūdens izšļakstīšanos, pirms kafijas pagatavošanas pārbaudiet, vai filtra turētājs ir aizgriezts līdz galam. Nenoņemiet filtra turētāju, kamēr tek ūdens, jo ierīcē vēl ir spiediens.

Ar maltu kafiju

Espresso kafijas stiprumu un garšu nosaka izvēlētais kafijas veids: jo smalkāks kafijas malums, jo stiprāka espresso kafija.

■ Piepildiet ūdens tvertni ar remdenu ūdeni un ievietojiet to ierīcē, pārbaudot, vai tas ir pareizi ievietots.

■ Pievienojiet automātu elektrotīklam.

- Lai rezultāts būtu labāks, veicot iepriekš norādītās darbības, iesakām iepriekš uzsildīt piederumus (filtra turētāju, filtru un tases) pirms kafijas ievietošanas tajos.
- Ieslēdziet ierīci, nospiežot ieslēgšanas/izslēgšanas pogu.
- Iedegsies ieslēgšanas gaismas indikators.
- Ieberiet malto kafiju 1 tases filtrā, izmantojot mērkaroti (**K**) (1 karote = 1 deva = 1 espresso) (**22-23**), pēc tam piespiediet to, veicot apļveida kustības ar stampu (**K**) (**24**). Pēc piespiešanas kafijas daudzumam nevajadzētu pārsniegt MAX (maksimālo) līmeni (**25**).
- Lai kvalitāte būtu labāka, piespiediet kafiju stingrāk.
- Notīriet izbirušo kafiju ap filtra turētāju.
- Iestatiet atlases pogu espresso pozīcijā  (**poga nav nospiesta**) (**26**).
- Ievietojiet filtra turētāju rievā, pēc tam griežiet to pa labi, kamēr to vairs nevar tālāk pagriezt (**27**).
- Iekškrāts tiek iestatīts uz funkciju O. Mirgo espresso sildīšanas gaismas indikators, norādot, ka tiek veikta sildīšana. Kad sildīšana ir pabeigta, espresso gaismas indikators deg vienmērīgi (**28**).
- Novietojiet tasi zem filtra turētāja un pagrieziet iekškratu pa kreisi espresso pozīcijā, sāks plūst kafija (**29-30**).
- Kad tase ir pilna, pagrieziet iekškratu pozīcijā O, lai apturētu plūsmu (**31**).
- Noņemiet tasi(-es).
- Atbloķējiet filtra turētāju, griežot to pa kreisi (**32**), un noņemiet to no ierīces. Nepieskarieties filtram, jo tas būs karsts.
- Lai izbērtu kafiju, apgrieziet otrādi filtra turētāju, vienlaikus pieturot filtru aiz atlokā tā, lai izbirst tikai kafija (**33**).
- Izmazgājiet filtru un filtra turētāju tekošā ūdenī, lai iztīrītu atlikušo kafiju (**34**).
- Lai pagatavotu 2 tases espresso, paņemiet 2 tašu filtru (**F.2**) un ieberiet 2 devas maltas kafijas.
-  Lai filtra turētājā nomainītu filtru, novietojiet filtru ar rievu pret roktura sviru.
- SVARĪGI/Kafijas plūsma tiek apturēta manuāli. Kad lietojat automātu, neejiet prom no tā.

TVAIKA FUNKCIJA

Izmantojot tvaiku, kafija tiks uzputota (piemēram, pagatavojot kapučīno).

- Pievienojiet automātu elektrotīklam.
- Noņemiet ūdens tvertni un piepildiet to. Ūdens līmenis nedrīkst pārsniegt atzīmi "MAX" (maksimālais) uz tvertnes, un tvertne ir jābūt vismaz 300 ml ūdens. Pēc tam ievietojiet ūdens tvertni atpakaļ, nodrošinot to, ka tiek aizvērts pārsegs.
- Nospiediet ieslēgšanas pogu; iedegsies indikators gaismas.
- Nospiediet atlases pogu, lai aktivizētu **tvaika funkciju (poga ir nospiesta)** (**35**) .
- Iekškrāts tiek iestatīts uz funkciju O. Mirgo tvaika sildīšanas gaismas indikators, norādot, ka tiek veikta sildīšana. Kad sildīšana ir pabeigta, tvaika indikatora gaisma deg vienmērīgi (**36**).
- Novietojiet tukšu trauku vai tasi zem uzgaļa (**37**).
- Aterviet uzgaļa sistēmu, pagriežot iekškratu pa labi līdz tvaika sagatavošanas funkcijai, lai sistēmā sāktu tecēt ūdens pirms tvaika izmantošanas. (**D.3.3**) (**38**).
- Pagrieziet iekškratu uz programmu O (**39**).
- Lai pagatavotu kapučīno, ielejiet traukā aptuveni 60–100 ml piena. Lai rezultāts būtu labāks, izmantojiet šauru un salīdzinoši mazu trauku, ko var pabidīt zem tvaika uzgaļa (**G**) (**40**). Lai rezultāts būtu labāks, pienam un traukam ir jābūt ļoti aukstam.
- Ievietojiet uzgali piena traukā un pagrieziet iekškratu pa labi tvaika pozīcijā.
- Lai rezultāts būtu labāks, putojiet pienu gandrīz pie trauka apakšdaļas aptuveni 10 sekundes, uzmanoties, lai nepieskartos apakšdaļai. Pēc tam lēnām sagāziet trauku un virziet uzgali uz augšu, kamēr tas ir gandrīz pie piena virsmas. Neizņemiet uzgali no piena. Lai iegūtu lieliskas putas, veiciet apļveida kustības ar trauku.

- Lai putas būtu patiešām labas, ieteicams lietot pasterizētu vai ultrasterilizētu pienu un nelietot nepasterizētu pienu vai vājpienu.
- Kad ir iegūtas patiešām labas putas, pagrieziet iekškratu pozīcijā O (**41**).
- Lai nepieļautu piena pārkarsēšanu, nelietojiet tvaika putotāju ilgāk par 45 sekundēm (100 ml piena).
- Varat sākt gatavot espresso, veicot iepriekš izklāstītās darbības.
- Lai piens uzgalī nesakalstu, iztīriet to pēc katras lietošanas reizes. Lai to paveiktu, veiciet piena putošanas darbības, aizstājot 100 ml piena ar 60 ml ūdens. Lai neapdedzinātos, izņemiet uzgali no putām (**G.1**) un izmazgājiet to tīrā ūdenī (**42**). Notīriet tvaika uzgali, izmantojot mitru drānu (**G**) (**43**).
- Noņemiet notecināšanas paplāti, iztukšojiet to un iztīriet ar tīru ūdeni (**44-45**).
- Norādījumus par manuālu tīrīšanu skatiet nākamajā sadaļā.

Noderīgi — DARBĪBAS, KAS JĀVEIC PĒC TVAIKA LIETOŠANAS

Ja pēc tvaika funkcijas lietošanas vēlaties pagatavot espresso, ir jāatdzesē kafijas automāts, jo ūdens ir pārāk karsts, lai pagatavotu optimālu espresso.

Veiciet tālāk norādītās darbības.

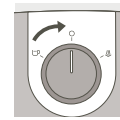

Pārbaudiet, vai poga ir pozīcijā O.



Atlases poga espresso pozīcijā (poga nav nospiesta)

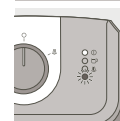

Iedegas sarkanā indikatora gaisma, norādot, ka kafijas automāts ir pārāk karsts, lai pagatavotu espresso.



Pilnībā iemērciet tvaika uzgali ar ūdeni piepildītā traukā.

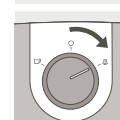

Pagrieziet pogu pa labi (tvaika pozīcijā), lai sildierīcē plūstu karstais ūdens un tvaiks un automāts tiktu atdzesēts tik ilgi, kamēr vairs nedeg sarkanā gaisma.

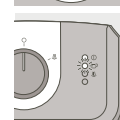

Pēc aptuveni 10–20 sek. sarkanā gaisma tiks izslēgta, bet espresso gaisma — ieslēgta. Tas norāda, ka automāts ir atdzesēts līdz espresso pagatavošanai piemērotai temperatūrai.

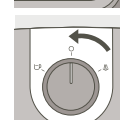

Lai apturētu tvaiku, pagrieziet pogu pozīcijā O. Ja sarkanā gaisma joprojām deg, atkārtojiet iepriekš norādītās darbības.

Kafijas automāts ir atdzesis un varat pagatavot un baudīt espresso.



SVARĪGI! Ja pēc piena putošanas vēlaties pagatavot kafiju, poga ir jāpagriež espresso pozīcijā , un pēc tam atlasēs poga ir jāiestata espresso pozīcijā. Pēc dažām sekundēm tiks ieslēgts kafijas indikators. Pagrieziet ikšķratu uz funkciju O un gaidiet, kamēr iedegas kafijas indikators. Ja šīs operācijas laikā kafijas un tvaika indikatora gaismas tiek ieslēgtas vienlaikus, atkārtojiet iepriekš norādītās darbības.



SVARĪGI! **Brīdinājums!** Lai novērstu piena šļakstīšanos, neņemiet uzgali ārā no piena, kad izmantojat "tvaika režīmu".



SVARĪGI! **Brīdinājums!** Tvaika uzgalis joprojām ir karsts. Rīkojieties uzmanīgi, lai neapdedzinātos.



SVARĪGI! Pēc tvaika funkcijas izslēgšanas uzreiz rūpīgi notīriet uzgali, kā izklāstīts šajā sadaļā. **TĪRĪŠANA UN KOPŠANA**

TĪRĪŠANA UN KOPŠANA

1. Ierīce

- Atvienojiet (**J**) ierīci pirms katras tīrīšanas un ļaujiet tai vispirms atdzist.
- Notīriet ierīces ārpusi ar mitru sūkli, kad uzskatāt, ka tas ir nepieciešams. Regulāri tīriet tvertni, notecināšanas paplāti un tās resti. Pēc tam noslaukiet tās.
- Regulāri izskalojiet tvertnes iekšpusi.
- Kad tvertnē izveidojas plāna balta kārtiņa, atkalķojiet ierīci (skatiet sadaļu par atkalķošanu)
- Nelietojiet tīrīšanas līdzekļus uz spirta vai šķīdinātāju bāzes.
- Pēc ierīces atvienošanas no elektrotīkla regulāri tīriet filtra turētāja galvu un blīvi (**E**), izmantojot mitru sūkli.
- Tīriet tikai ar mitru drānu. Nelietojiet šķīdinātājus vai abrazīvus līdzekļus.

2. Filtra turētājs

- Izmantojot mitru drānu, regulāri notīriet filtra turētāja korpusu, lai noņemtu šajā vietā uzkrājušos kafijas pārpalikumus.
- Nenoņemiet blīvi. Nenoņemiet filtra un filtra turētāja skrūves. To drīkst veikt tikai autorizētā servisa centrā.**
- Lai filtra galvas blīve kalpotu ilgāk, nelieciet atpakaļ filtra turētāju, ja kafijas automāts netiks lietots ilgāku laika periodu.

3. Notecināšanas paplāte

- Ja nepieciešams, notīriet notecināšanas paplāti (**I**) un tās resti (**H**) ar ūdeni un nelielu daudzumu maiga tīrīšanas līdzekļa (**44-45**). Noskalojiet un nožāvējiet.

ATKAĻĶOŠANA

Regulāri atkalķojiet ierīci, kā norādīts sadaļā A un B par kafijas un tvaika funkcijām, jo tā tiks pagarināts ierīces kalpošanas laiks. Atkalķošanas biežums ir atkarīgs no ūdens cietības. Lai uzzinātu vairāk, sazinieties ar ūdensapgādes iestādi.

Atkalķojot ierīci, nenovietojiet to uz marmora darbvirsmas. Atkalķošanas līdzeklis var to sabojāt.

- Lai jums palīdzētu, šeit ir tabula, kurā norādīts atkalķošanas biežums atbilstoši ūdens cietībai un automāta lietošanas biežumam.

ATKAĻĶOŠANAS BIEŽUMS

Vidējais kafijas tašu skaits nedēļā	Mīksts ūdens (<19°TH)	Ciets ūdens (19–30°TH)	Ļoti ciets ūdens (>30°TH)
Mazāk par 7	Vienu reizi gadā	Reizi 8 mēnešos.	Reizi 6 mēnešos.
7–20	Reizi 4 mēnešos.	Reizi 3 mēnešos.	Reizi 2 mēnešos.
Vairāk nekā 20	Reizi 3 mēnešos.	Reizi 2 mēnešos.	Katru mēnesi

Ja šaubāties, ieteicams atkalķošanu veikt vienu reizi mēnesī.

Kafijas automāts netiks remontēts, ja:

- nav veikta atkalķošana,
- ir kaļķa nosēdumi,
- piederumi ir mazgāti trauku mazgājamā mašīnā, jo uz šiem nosacījumiem neattiecas garantija.

A. Kafijas sistēmas atkalķošana

- Atvienojiet ierīci no elektrotīkla.
- Ierīcē ievietojiet filtra turētāju (bez kafijas) un grieziet to pa labi, kamēr to vairs nevar tālāk pagriezt.
- Novietojiet zem filtra turētāja trauku, kura tilpums ir lielāks par ½ litra.
- Pārbaudiet, vai ikšķrats ir iestatīts pozīcijā O.
- Piepildiet tvertni ar maisījumu, ko veido 3 daļas ūdens un 1 daļa etiķa vai cikronskābes/sulfamīnskābes (kopējais maisījuma tilpums: 500 ml)
- Pievienojiet ierīci elektrotīklam. Ieslēdziet ierīci, nospiežot ieslēgšanas pogu.
- Iestatiet atlasēs pogu espresso pozīcijā. Kad ieslēdzas espresso indikators, pagrieziet ikšķratu pa kreisi un ļaujiet maisījumam tecēt cauri (¼ tilpuma).
- Apturiet ierīces darbību, nospiežot ieslēgšanas/izslēgšanas pogu un atstājot atlasēs pogu iestatītu *espresso* režīmā.
- Pagaidiet 5–10 minūtes, pēc tam atkārtojiet procesu vēl divas reizes.
- Gādājiet, lai tvertne nebūtu pilnīgi tukša (ja to noņemat, skatiet sadaļu **PIRMĀ LIETOŠANAS REIZE**).

B. Skalošana



SVARĪGI! Pēc atkalķošanas izskalojiet 2–3 reizes ar tīru ūdeni (bez kafijas), kā izklāstīts sadaļā "PIRMĀ LIETOŠANAS REIZE".

Neaizmirstiet izskalot uzgali. Ierīce ir atkalķota un atkal gatava lietošanai.

GARANTĪJA

Uz jūsu ierīci attiecas garantija. Taču jebkuras savienojumu izveidošanas kļūdas, nepareiza lietošana vai automāta lietošana mērķiem, kas nav minēti norādījumos, anulē garantiju.

Uz šo ierīci attiecas garantija, ja tā tiek lietota mājas apstākļos. Ja ierīce tiks lietota citādi, garantija tiks anulēta.

Uz automāta remontiem, kas nepieciešami tāpēc, ka ierīce netika atkalķota, neattiecas garantija. Ja rodas problēmas pēc pārdošanas vai ar rezerves daļām, lūdzu, konsultējieties ar mazumtirgotāju vai autorizētu servisa centru.

PROBLĒMU NOVĒRŠANA

PROBLĒMAS	IESPĒJAMIE CĒLOŅI	RISINĀJUMI
Kafijas biežumi ir ļoti mitri.	Nav lietots pietiekami daudz kafijas.	Pievienojiet vairāk kafijas.
Espresso plūst pārāk lēni.	Kafija ir pārāk smalka, pārāk rupja vai pārāk irdena.	Izvēlieties nedaudz rupjāka maluma kafiju.
	Filtra turētājs ir netīrs.	Iztīriet filtra turētāju atbilstoši norādījumiem sadaļā: TĪRĪŠANA UN KOPŠANA — B. FILTRA TURĒTĀJS Iztīriet arī kafijas filtru.
	Filtra turētāja galva ir aizsērējusi.	Kad ierīce ir atdzisusi, notīriet resti, caur kuru plūst ūdens, izmantojot mitru sūkli.
	Ierīcē ir kaļķa nosēdumi	Atkaļķojiet automātu atbilstoši lietotājiem sniegtajiem norādījumiem.
	Pārāk daudz kafijas	Uzpildot filtrus, ievērojiet maksimālos ierobežojumus.
Pēc espresso pagatavošanas no filtra turētāja pastāvīgi plūst ūdens.	Automāts aizkaļķojas, jo ūdens ir īpaši ciets.	Nekavējoties atkaļķojiet automātu atbilstoši lietotājiem sniegtajiem norādījumiem.
	Sarkanais vāciņš netika noņemts.	Noņemiet sarkano vāciņu.
Pēc espresso pagatavošanas no filtra turētāja pastāvīgi plūst ūdens.	Automāts aizkaļķojas, jo ūdens ir īpaši ciets.	Nekavējoties atkaļķojiet automātu atbilstoši lietotājiem sniegtajiem norādījumiem.
Tasītē ir kafijas biežumi.	Filtra turētājs ir aizsērējis.	Iztīriet filtra turētāju ar siltu ūdeni.
	Kafijas biežumi ir pārāk smalki.	Izmantojiet nedaudz rupjāka maluma kafiju.
	Filtra turētāja galvas blīve ir aizsērējusi.	Notīriet filtra turētāju un blīvi ar mitru sūkli.

PROBLĒMAS	IESPĒJAMIE CĒLOŅI	RISINĀJUMI
Espresso kafijai nav putu.	Kafijas biežumi ir pārāk veci.	Izmantojiet svaigi maltu kafiju.
	Malta kafija nav piemērota espresso pagatavošanai.	Lietojiet smalkāka maluma kafiju.
	Filtra turētājā ir pārāk maz kafijas.	Pievienojiet vairāk kafijas.
Ūdens tvertnē ir noplūde, kad tā tiek pārvietota.	Vārsts tvertnes apakšā ir netīrs vai bojāts.	Izmazgājiet ūdens tvertni un pakustiniet vārstu tvertnes apakšā ar pirkstu.
	Vārstu bloķē kaļķa nosēdumi.	Atkaļķojiet automātu atbilstoši lietotājiem sniegtajiem norādījumiem.
Zem ierīces noplūst ūdens.	Ir radusies iekšēja noplūde.	Pārbaudiet, vai tvertne ir pareizi novietota. Ja problēma joprojām pastām, nelietojiet ierīci un sazinieties ar apstiprinātu servisa centru.
Sūknis darbojas pārāk skaļi.	Tvertnē nav ūdens.	Piepildiet ūdens tvertni un restartējiet sūkni (skatiet sadaļu PIRMĀ LIETOŠANAS REIZE). Nepieļaujiet pilnīgu tvertnes iztukšošanu.
Espresso noplūst pa filtra turētāja sāniem.	Filtra turētājs nav pareizi ievietots.	Ievietojiet filtra turētāju un bloķējiet to (grieziet no kreisās uz labo pusi, kamēr to vairs nevar tālāk pagriezt). Izņemiet lieko kafiju, kas traucē pilnībā bloķēt filtra turētāju.
	Filtra turētāja malu ir aizsprostojusi kafija.	Noņemiet lieko kafiju un, izmantojot mitru sūkli, iztīriet resti, caur kuru plūst ūdens.
Espresso negaršo labi.	Pēc atkaļķošanas nav pareizi veikts skalošanas cikls.	Izskalojiet ierīci atbilstoši lietošanas norādījumiem un pārbaudiet kafijas kvalitāti.

PROBLĒMAS	IESPĒJAMIE CĒĻI	RISINĀJUMI
Ierīce nedarbojas.	Sūkņis ir atspējots, jo trūkst ūdens.	Piepildiet ūdens tvertni un restartējiet sūkņi (skatiet sadaļu PIRMĀ LIETOŠANAS REIZE). Nepieļaujiet pilnīgu tvertnes iztukšošanu.
	Noņemamā ūdens tvertne ir nepareizi ievietota.	Ievietojiet ūdens tvertni pareizi.
	Ierīce nav pievienota.	Pārbaudiet, vai ierīce ir ieslēgta.
Uzgalis nedarbojas vai veido maz putu.	Putu uzgalis nav pareizi uzstādīts.	Pārbaudiet, vai piederums ir pareizi uzmontēts ierīcei: noņemiet to un uzstādiet vēlreiz uz sviras ar viru, veicot spēcīgu, augšupvērstu kustību.
	Piens ir pārāk karsts.	Lietojiet svaigu, pastērizētu vai ultrasterilizētu pienu no nesēn atvērtas pakas.
Deg sarkanā gaisma, un nedarbojas espresso funkcija.	Ūdens sildītājs ir pārāk karsts espresso pagatavošanai pēc tvaika funkcijas lietošanas.	Ļaujiet automātam atdzist, ievērojot norādījumus sadaļā "Noderīgi", 5. lpp.

Ja nav iespējams noteikt bojājuma cēloni, sazinieties ar autorizētu mazumtirgotāju. Nekādā gadījumā neizjauciet ierīci! (ja ierīce tiks izjaukta, tiks anulēta garantija).

VIDES



Piedalīsimies vides aizsardzībā!

- ① Jūsu aparāts satur vairākus vērtīgus materiālus vai materiālus, kurus var atkārtoti izmantot.
- ➔ Nododiet to savākšanas punktā otrreizējai pārstrādei.

BESCHRIJVING

- A Uitneembaar waterreservoir
- B Kopjeshouder
- C Aan/Uit-knop
- D Bedieningspaneel
- E Filterdragerhouder
- F Filterdrager
 - F1 Filter 1 kopje
 - F2 Filter 2 kopjes

- G Stoompijpje
- G1 Mondstuk opschuimer
- H Lekkakrooster
- I Lekkak
- J Netsnoer
- K Lepel met stamper

BESCHRIJVING

D.1 Selectieknop

- D.1.1 Selectie espresso
- D.1.2 Selectie stoom

D.2 Indicatielampje 'Aan'

- D.2.1 Indicatielampje voorverwarming espresso
- D.2.2 Indicatielampje voorverwarming stoom

D.2.3 Indicatielampje temperatuur water te heet

D.3 Draaiknop

- D.3.1 Positie 0: voorverwarmen
- D.3.2 Espresso bereiding
- D.3.3 Stoom bereiding

TECHNISCHE GEGEVENS

- Pomp: 15 bar
- Handmatige start/stop
- Accessoires: 1- en 2-kopsfilters, maatlepel/stamper
- Stoomfunctie
- Selectieknop: espresso of stoom
- Uitneembaar waterreservoir (inhoud 1,2 L)
- Vermogen: 960 - 1140 W
- Spanning: 220 - 240 V
- Afmetingen: 297 x 201 x 290 mm
- Automatische uitschakeling na 25 minuten



BELANGRIJK!

Bedrijfsspanning: dit apparaat is ontworpen om uitsluitend op wisselspanning van 230V te werken.

Soort gebruik: dit apparaat is UITSLUITEND ontworpen voor HUISHOUELIJK GEBRUIK

NUTTIGE TIPS

Gebruik van vers gebrande koffiebonen wordt aanbevolen. Neem voor advies contact op met uw koffiebrander. Na het branden blijft de koffie slechts enkele weken vers. Een goede verpakking kan de smaak van de koffie verbeteren en verlengen. Als u twijfelt aan de kwaliteit van de verpakking, kies dan voor koffie die recentelijk is gebrand.

Koffie moet altijd vlak voor het bereiden worden gemalen.

Welke koffie moet ik kiezen?

■ Voor aromatische koffie

Kies pure Arabica-koffie of koffie die grotendeels uit Arabica-koffie bestaat.

Ambachtelijk gebrande koffiebonen genieten de voorkeur omdat ze een complexere en delicatesere smaak hebben. Probeer single origin koffiesoorten voor een grote diversiteit aan smaken.

■ Voor krachtige koffie

Kies koffie met Robusta, niet enkel 100% Arabica, of Italiaans gebrande koffie of koffie met een specifiek Italiaanse smaak.

■ Bewaar de gemalen koffie in de koelkast, hierdoor blijft de smaak langer behouden.

■ Vul uw filterdrager niet tot aan de rand; gebruik de maatlepel (1 lepel voor een kopje van 50 ml, 2 lepels voor 2 kopjes van 50 ml). Verwijder overtollige koffie rondom de filterdrager.

■ Leeg en spoel het waterreservoir als u het apparaat langer dan 5 dagen niet hebt gebruikt.

■ Zorg er altijd voor dat het apparaat is uitgeschakeld voordat u het reservoir verwijdert om het te vullen of leeg te maken.

■ Zorg er altijd voor dat het apparaat op een vlak en stabiel oppervlak staat.

EERSTE INGEBRUIKNAME OF ALS HET APPARAAT GEDURENDE EEN LANGERE PERIODE NIET IS GEBRUIKT



BELANGRIJK! Plaats geen verwarmingselementen op het apparaat.



BELANGRIJK! Verwijder de rode beschermkap onder het waterreservoir.



BELANGRIJK! De veiligheidsinstructies maken deel uit van het apparaat. Lees deze aandachtig door voordat u uw nieuwe apparaat gebruikt.

DE SYSTEMEN DOORSPOELEN VOOR HET EERSTE GEBRUIK

1. HET ESPRESSOSYSTEEM DOORSPOELEN

Om ervoor te zorgen dat uw eerste kop koffie goed smaakt, adviseren wij u de espressomachine met warm water te spoelen, zoals hieronder wordt beschreven:

Zorg ervoor dat u de rode beschermkap hebt verwijderd onder het waterreservoir (1).

– Verwijder het waterreservoir (A) en vul dit. Het waterniveau mag niet hoger zijn dan de “MAX”

–aanduiding op het reservoir en moet ten minste 300 ml bevatten (= gelijk aan 2 grote koppen). (2-3). Plaats vervolgens het waterreservoir terug en zorg ervoor dat het deksel gesloten is. (4).

–Sluit uw apparaat aan. (5).

–Druk op de aan-knop (C)(6). Op het bedieningspaneel (D) gaat het indicatielampje ‘Aan’ branden (D2) (7).

–De selectieknop (D.1) moet op de espressostand staan - (knop niet ingedrukt) ☕ (D.1.1) (8).

–Plaats een filter zonder koffie (F1) in de filterdrager (F) (9). Plaats de filterdrager (E) en draai deze naar rechts totdat hij niet verder kan (10). Plaats een opvangbak onder de filterdrager (11).

–Wanneer het indicatielampje ‘voorverwarming espresso’ (D2.1) stopt met knipperen en blijft branden, draait u de draaiknop (D.3) naar links, naar de espressobereiding (D.3.2) (12-13) - Na ongeveer tien seconden begint het water door te lopen.

–Laat ongeveer 300 ml water doorlopen (vervang indien nodig de opvangbak) (14) en draai vervolgens de draaiknop naar stand 0 (D.3.1) om de bereiding te stoppen (15).

–**BELANGRIJK** / Als u het apparaat 25 minuten niet hebt gebruikt, wordt het ter bescherming automatisch uitgeschakeld.

2. HET STOOMSYSTEEM DOORSPOELEN

Verwijder het waterreservoir en vul dit. Het waterniveau mag niet hoger zijn dan de “MAX” -aanduiding op het reservoir en moet ten minste 300 ml bevatten (= gelijk aan 2 grote koppen). Plaats vervolgens het waterreservoir terug en zorg ervoor dat het deksel gesloten is.

De selectieknop (D.1) moet op de stoomstand staan (knop ingedrukt) ☕ (D.1.2) (16)

Plaats de spuitkop in een bakje gevuld met water (G.1) (17).

Wanneer het indicatielampje ‘voorverwarming stoom’ (D2.2) stopt met knipperen en onafgebroken brandt (18), draait u de draaiknop (D.3) naar rechts, naar de functie ‘Stomen’ (D.3.3) (19).

Laat het water 20 seconden opwarmen (20) en draai vervolgens de draaiknop naar stand 0 (D.3.1) om de stoom te stoppen (21). Zet de selectieknop (D.1) terug in de espressostand (D.1.1) (26).

ESPRESSO MAKEN



BELANGRIJK!

Als de espressofunctie voor de eerste keer wordt gebruikt, moet het apparaat worden gereinigd zoals staat beschreven in de paragraaf ‘EERSTE INGEBRUIKNAME’.



BELANGRIJK! Om spatten van heet water te voorkomen, moet u, voordat u de koffie bereidt, controleren of de filterdrager is vastgedraaid totdat deze niet verder kan. Verwijder de filterdrager niet terwijl het water stroomt, omdat het apparaat dan nog onder druk staat.



Met gemalen koffie

Het soort koffie dat u kiest, bepaalt de sterkte en smaak van uw espresso: hoe fijner de koffiemaling, hoe krachtiger de espresso wordt.

■ Vul het waterreservoir met lauw water en plaats het terug op het apparaat. Zorg ervoor dat het goed op zijn plaats zit.

■ Sluit uw apparaat aan.

■ Voor het beste resultaat raden we u aan de accessoires vooraf voor te verwarmen (filterdrager, filter en koppen) door de bovenstaande stappen te volgen, zonder koffie toe te voegen.

- Schakel het apparaat in door op de aan/uit-knop te drukken.
- Het indicatielampje 'Aan' gaat branden.
- Doe de gemalen koffie in de filter voor 1 kopje met behulp van de maatlepel **(K)** (1 lepel = 1 maateenheid = 1 espresso) **(22-23)**. Druk de koffie vervolgens aan met de stamper, waarbij u deze met cirkelvormige bewegingen draait **(K)** **(24)**. Nadat de koffie in de filter is aangestampt, mag deze het aangegeven "MAX"-niveau niet overschrijden **(25)**.
- Voor de beste kwaliteit drukt u de koffie stevig aan.
- Verwijder overtollige koffie rondom de filterdrager.
- Zorg ervoor dat de selectieknop op de espressostand staat  **(knop niet ingedrukt)** **(26)**.
- Plaats de filterdrager en draai deze naar rechts totdat deze niet verder kan **(27)**.
- De draaiknop is ingesteld op 0. Het indicatielampje voorverwarming espresso knippert. Dit betekent dat er wordt voorverwarmd. Als het voorverwarmen is voltooid, blijft het espresso-indicatielampje **(28)** branden.
- Plaats een kop onder de filterdrager en draai de draaiknop naar links, naar de espressostand. De koffie begint te lopen **(29-30)**.
- Wanneer de kop is gevuld, draait u de draaiknop naar stand 0 om de koffiestroom te stoppen **(31)**.
- Verwijder de kop(pen).
- Ontgrendel de filterdrager door deze naar links **(32)** te draaien en verwijder deze van het apparaat. Raak de filter niet aan, aangezien deze heet is.
- Om de koffie te verwijderen, draait u de filterdrager om terwijl u de filter met de klep vasthoudt, zodat alleen de koffie eruit valt **(33)**.
- Was de filter en de filterdrager onder stromend water om de restjes koffie te verwijderen **(34)**.
- Als u 2 espresso's wilt maken, neemt u het 2-kopsfilter **(F.2)** en vult u deze met 2 maatlepels gemalen koffie.
-  Als u de filter in de filterdrager wilt vervangen, moet u ervoor zorgen dat de filter met de sleuf naar de hendel van de handgreep is gericht.
- **BELANGRIJK** / De koffiestroom wordt handmatig gestopt. Blijf bij de machine wanneer deze in gebruik is.

STOOMFUNCTIE

De stoom schuimt de koffie (bijvoorbeeld bij het maken van cappuccino's).

- Sluit uw apparaat aan.
- Verwijder het waterreservoir en vul dit. Het waterniveau mag niet hoger zijn dan de "MAX"-aanduiding op het reservoir en moet ten minste 300 ml bevatten. Plaats vervolgens het waterreservoir terug en zorg ervoor dat het deksel gesloten is.
- Druk op de knop "Aan"; het indicatielampje gaat branden.
- Druk op de keuzeknop om **de stoomfunctie te activeren (knop ingedrukt)** **(35)** .
- De draaiknop is ingesteld op 0. Het indicatielampje voorverwarming stoom knippert. Dit betekent dat er wordt voorverwarmd. Als het voorverwarmen is voltooid, blijft het stoom-indicatielampje **(36)** branden.
- Plaats een lege opvangbak of kop onder het mondstuk **(37)**.
- Open het systeem van het stoompijpje door de draaiknop naar rechts te draaien, naar de stoomvoorbereidingsfunctie, om het water door het systeem te laten lopen voordat de stoom begint. **(D.3.3)** **(38)**.
- Draai de draaiknop naar het programma 0 **(39)**.
- Voor het maken van een cappuccino vult u een bakje met ongeveer 60 tot 100 ml melk. Gebruik voor de beste resultaten een smal en relatief klein bakje dat onder het stoompijpje kan worden geschoven **(G)** **(40)**. Voor het beste resultaat moeten de melk en het bakje erg koud zijn.
- Plaats het mondstuk in het bakje met melk en draai de draaiknop naar rechts, naar de stoomstand.
- Voor de beste resultaten schuimt u de melk ongeveer 10 seconden vlak boven de bodem van het bakje, waarbij u ervoor zorgt dat het stoompijpje de bodem niet raakt. Kantel vervolgens het bakje langzaam en beweeg het stoompijpje omhoog totdat het pijpje zich bijna aan het oppervlak van de melk bevindt. Zorg ervoor dat u het stoompijpje niet uit de melk laat komen. Om heerlijk schuim te krijgen, beweegt u het bakje in cirkelvormige bewegingen.

- Voor het beste schuim raden we u aan gepasteuriseerde melk of UHT-melk te gebruiken en geen niet-gepasteuriseerde of magere melk te gebruiken.
- Zodra de melk naar wens is opgeschuimd, draait u de draaiknop terug naar de stand 0 **(41)**.
- Gebruik de stoomfunctie nooit langer dan 45 seconden (voor 100 ml melk) om oververhitting van de melk te voorkomen.
- U kunt beginnen met het maken van een espresso door de hierboven beschreven stappen te volgen.
- Om te voorkomen dat melk binnen in het stoompijpje opdroogt, moet u het stoompijpje na elk gebruik reinigen. Volg hiervoor de stappen voor het opschuimen van melk, maar vervang 100 ml melk door 60 ml water. Om te voorkomen dat u uzelf verbrandt, verwijdert u het mondstuk uit het schuim **(G.1)** en wast u dit in schoon water **(42)**. Maak het stoompijpje schoon met een vochtige doek **(G)** **(43)**.
- Verwijder de lekbak, leeg deze en maak deze schoon met schoon water **(44-45)**.
- Raadpleeg het volgende gedeelte voor handmatige reiniging.

GOED OM TE WETEN – WERKWIJZE NA GEBRUIK VAN STOOM

Wilt u een espresso maken nadat u de stoomfunctie hebt gebruikt? Laat uw koffiemachine dan eerst afkoelen om te voorkomen dat het water te heet is voor de optimale espressobereiding.

Volg de onderstaande stappen:

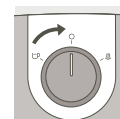

Zorg ervoor dat de knop op stand 0 staat.



Selectieknop op de espressostand (knop niet ingedrukt).

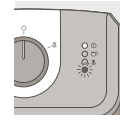

Het rode indicatielampje gaat branden als de koffiemachine te heet is voor espressobereiding.



Plaats het stoompijpje geheel in een bakje gevuld met water.

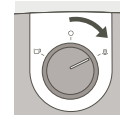

Draai de knop naar rechts (stoompositie) om het hete water toe te voegen en te laten stomen in de boiler. Als het rode lampje uitgaat bent u klaar en is de machine afgekoeld.

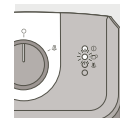

Na ongeveer 10 tot 20 seconden gaat het rode lampje uit en gaat het espressolampje branden. Dit betekent dat de machine is afgekoeld en de juiste temperatuur heeft voor het bereiden van een espresso.

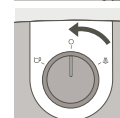

Draai de knop naar 0 om het stomen te stoppen. Herhaal de bovenstaande stappen als het rode lampje blijft branden.

Uw koffiezetapparaat is afgekoeld, u kunt nu een heerlijke espresso maken!



BELANGRIJK! Als u koffie wilt zetten na het opschuimen van melk, draait u de knop naar de espressostand  en zet u de selectieknop vervolgens in de espressostand. Na enkele seconden gaat de koffie-indicator uit. Draai de draaiknop naar functie 0 en wacht tot de koffie-indicator gaat branden. Als tijdens deze bewerking de koffie- en stoomindicatielampjes tegelijkertijd branden, herhaalt u de bovenstaande stappen.



BELANGRIJK! **Waarschuwing!** Om te voorkomen dat de melk rondspat, mag u het stoompijpje niet uit de melk tillen wanneer u de stoomfunctie gebruikt.



BELANGRIJK! **Waarschuwing!** Het stoompijpje is nog steeds heet! Pas op dat u uzelf niet verbrandt!



BELANGRIJK! Na het uitschakelen van de stoomfunctie dient u het pijpje onmiddellijk en voorzichtig te reinigen, zoals staat beschreven in de paragraaf: **REINIGING EN ONDERHOUD**

REINIGING EN ONDERHOUD

1. Het apparaat

- Haal de stekker (J) uit het stopcontact voordat u het apparaat gaat schoonmaken en laat het apparaat eerst afkoelen.
- Reinig de buitenkant van het apparaat indien nodig met een vochtige spons. Maak het reservoir, de lekbak en het rooster regelmatig schoon en veeg ze vervolgens af.
- Spoel de binnenkant van het reservoir regelmatig schoon.
- Ontkalk het apparaat wanneer zich een dunne witte laag in het reservoir vormt (raadpleeg de sectie over ontkalken)
- Gebruik geen alcohol of reinigingsmiddelen op basis van oplosmiddelen.
- Na de stekker van het apparaat uit het stopcontact te hebben gehaald, maakt u de houder van de filterdrager en de afdichting (E) regelmatig schoon met een vochtige spons.
- Enkel reinigingen met een vochtige doek. Gebruik geen oplosmiddelen of schurende middelen.

2. De filterdrager

- Maak de behuizing van de filterdrager regelmatig schoon met een vochtige doek om eventueel achtergebleven koffie te verwijderen.
- **Verwijder de afdichting niet. Verwijder de schroeven van de filter en de filterdrager niet. Dit mag alleen worden uitgevoerd door een erkend servicecentrum.**
- Om de levensduur van de afdichting van de filterdrager te verlengen, moet u de filterdrager niet terugplaatsen als het koffiezetapparaat langere tijd niet wordt gebruikt.

3. De lekbak

- Indien nodig kunt u de lekbak (I) en het rooster (H) reinigen met behulp van water en een beetje mild afwasmiddel (44-45). Spoel af en laat drogen.

ONTKALKEN

Ontkalk het apparaat regelmatig, zoals aangegeven in sectie A en B voor de koffie- en stoomfuncties, omdat dit de levensduur van het apparaat verlengt. Hoe vaak u moet ontkalken is afhankelijk van de hardheid van uw water. Raadpleeg uw waterleverancier voor meer informatie.

Plaats het apparaat tijdens het ontkalken niet op een marmeren aanrechtblad. Deze kan beschadigd raken door het ontkalkingsmiddel.

- Om u te helpen, vindt u hier een tabel met de frequentie van het ontkalken op basis van de waterhardheid en hoe vaak uw machine wordt gebruikt:

Frequentie ontkalking			
Gemiddeld aantal koppen koffie per week	Zacht water (<19 °fH)	Hard water (19-30 °fH)	Zeer hard water (> 30 °fH)
Minder dan 7	Eenmaal per jaar	Om de 8 maanden	Om de 6 maanden
7 - 20	Elke 4 maanden	Elke 3 maanden	Elke 2 maanden
Meer dan 20	Elke 3 maanden	Elke 2 maanden	Elke maand

In geval van twijfel wordt aangeraden het apparaat eens per maand te ontkalken.

De koffiemachine wordt niet gerepareerd als:

- er niet is ontkalkt,
- er kalkaanslag is,
- de accessoires zijn gewassen in de vaatwasmachine, aangezien dit niet onder de garantie valt.

A. Het koffiesysteem ontkalken

- Haal de stekker uit het stopcontact.
- Plaats de filterdrager (zonder koffie) in het apparaat en draai deze naar rechts tot deze niet verder kan.
- Plaats een opvangbak met een inhoud van meer dan ½ liter onder de filterdrager.
- Controleer of de draaiknop in stand 0 staat.
- Vul het reservoir met een mengsel van 3 delen water en 1 deel azijn of citroen-/sulfaaminezuur (totale hoeveelheid mengsel: 500 ml)
- Steek de stekker van het apparaat in het stopcontact. Schakel het apparaat in door op de aan-knop te drukken.
- Zet de selectieknop op de espressostand. Wanneer het indicatielampje voor espresso gaat branden, draait u de draaiknop naar links en laat u het mengsel doorstromen (¼ van het volume).
- Stop het apparaat door op de aan/uit-knop te drukken en de selectieknop op *Espresso* te laten staan.
- Wacht 5 tot 10 minuten en herhaal het proces nog twee keer.
- Zorg ervoor dat de tank niet volledig leeg raakt (raadpleeg voor het verwijderen de paragraaf: **EERSTE INGEBRUIKNAME**).



BELANGRIJK!

Spoel het apparaat na het ontkalken 2 tot 3 keer door (zonder koffie), zoals staat beschreven in de paragraaf 'EERSTE INGEBRUIKNAME'.

Vergeet niet het stoompijpje te spoelen. Het apparaat is nu ontkalkt en weer gereed voor gebruik.

GARANTIE

Op uw apparaat is een garantieregeling van toepassing. Aansluitfouten, gebruiksfouten of het gebruik van het apparaat voor andere doeleinden dan beschreven in de instructies laten de garantie echter vervallen.

Dit apparaat valt onder de garantie voor huishoudelijk gebruik. Bij elk ander gebruik vervalt de garantie.

Reparaties aan de machine als gevolg van het niet ontkalken vallen niet onder de garantie. Raadpleeg uw verkoper of een erkend servicecentrum voor aftersaleservice of reserveonderdelen.

PROBLEEMOPLOSSING

PROBLEMEN	MOGELIJKE OORZAKEN	OPLOSSINGEN
De koffie is slap.	U hebt niet genoeg koffie gebruikt.	Voeg meer koffie toe.
De espresso loopt te langzaam door.	De koffie is te fijn, te grof of te meelachtig van structuur.	Kies een iets grovere koffiemaling.
	De filterdrager is vies.	Reinig uw filterdrager met behulp van de instructies in paragraaf: REINIGING EN ONDERHOUD - B. Filterdrager . Maak ook de koffiefilter schoon.
	De houder van de filterdrager is verstopt.	Wanneer het apparaat is afgekoeld, reinig het rooster waar het water doorheen stroomt met een vochtige spons.
	Uw machine is verkalkt.	Ontkalk uw machine volgens de meegeleverde gebruiksaanwijzing.
	Er is te veel koffie.	Vul de filter volgens aan de aangegeven maximumgrens.
Er blijft water uit de filterdrager lopen na het zetten van een espresso.	Uw machine raakt verkalkt omdat het water bijzonder hard is.	Ontkalk uw machine onmiddellijk volgens de meegeleverde gebruiksaanwijzing.
	De rode dop is niet verwijderd.	Verwijder de rode dop.
Er blijft water uit de filterdrager lopen na het zetten van een espresso.	Uw machine raakt verkalkt omdat het water bijzonder hard is.	Ontkalk uw machine onmiddellijk volgens de meegeleverde gebruiksaanwijzing.
Er zit koffiedrab in het kopje.	De filterdrager is verstopt.	Maak de filterdrager schoon met warm water.
	De koffiemaling is te fijn.	Gebruik een iets grovere koffiemaling.
	De afdichting op de houder van de filterdrager is verstopt.	Reinig de filterdrager en de afdichting met een vochtige spons.

PROBLEMEN	MOGELIJKE OORZAKEN	OPLOSSINGEN
De espresso is niet schuimig.	De gemalen koffie is te oud.	Gebruik versgemalen koffie.
	De gemalen koffie is niet geschikt voor het maken van espresso.	Gebruik een fijnere koffiemaling.
	Er zit te weinig koffie in de filterdrager.	Voeg meer koffie toe.
Het waterreservoir lekt wanneer het wordt uitgenomen of teruggeplaatst.	Het ventiel aan de onderkant van het reservoir is vuil of defect.	Maak het waterreservoir schoon en bedien het ventiel onder het reservoir met uw vinger.
	Het ventiel wordt geblokkeerd door kalkaanslag.	Ontkalk uw machine volgens de meegeleverde gebruiksaanwijzing.
Waterlekage onder het apparaat.	Er is sprake van een intern lek.	Controleer of het reservoir goed is geplaatst. Als het probleem aanhoudt, stop dan met het gebruik van het apparaat en neem contact op met een erkend servicecentrum.
De pomp maakt abnormaal veel lawaai.	Geen water in het waterreservoir.	Vul het waterreservoir en start de pomp opnieuw (zie de paragraaf: EERSTE INGEBRUIKNAME). Zorg ervoor dat het waterreservoir niet volledig leeg raakt.
De espresso lekt uit de zijkanten van de filterdrager.	De filterdrager is niet correct geplaatst.	Plaats de filterdrager in de juiste positie en vergrendel deze (draai van links naar rechts totdat deze niet verder kan).
		Verwijder overtollige koffie die ervoor zorgt dat u de filterdrager niet volledig kunt vergrendelen.
Uw espresso smaakt niet lekker.	De rand van de filterdrager is verstopt door de koffie.	Verwijder de overtollige koffie en reinig het rooster waar het water doorheen stroomt met een vochtige spons.
		Spoel het apparaat volgens de gebruiksaanwijzing en controleer de kwaliteit van de koffie.
Uw espresso smaakt niet lekker.	Na het ontkalken is de spoelcyclus niet correct uitgevoerd.	Spoel het apparaat volgens de gebruiksaanwijzing en controleer de kwaliteit van de koffie.

PROBLEMEN	MOGELIJKE OORZAKEN	OPLOSSINGEN
Het apparaat werkt niet.	De pomp is uitgeschakeld vanwege een gebrek aan water.	Vul het waterreservoir en start de pomp opnieuw (zie de paragraaf: EERSTE INGEBRUIKNAME). Zorg ervoor dat het waterreservoir niet volledig leeg raakt.
	Het uitneembare waterreservoir is niet correct geplaatst.	Plaats het waterreservoir op de juiste wijze.
	Het apparaat is niet aangesloten op netstroom.	Controleer of het apparaat is ingeschakeld.
De melkopschuimer werkt niet of produceert weinig schuim.	De melkopschuimer is niet juist geïnstalleerd.	Controleer of het accessoire op de juiste manier op het apparaat is gemonteerd: verwijder het en installeer het dan opnieuw op de scharnierende arm met een stevige opwaartse beweging.
	De melk is te warm.	Gebruik koude gepasteuriseerde of UHT-melk die onlangs is geopend.
Het rode lampje brandt en de espressofunctie werkt niet	De waterboiler is na de stoomfunctie te heet voor espresso.	Laat uw machine afkoelen volgens de instructies onder 'Goed om te weten' op pagina 5

Als het niet mogelijk is de oorzaak van de fout te achterhalen, raadpleeg dan een erkende verkoper. Haal het apparaat nooit uit elkaar! (Als het apparaat wordt gedemonteerd, komt de garantie te vervallen).

MILIEUBESCHERMING



Wees vriendelijk voor het milieu !

- ① Uw apparaat bevat materialen die geschikt zijn voor hergebruik.
- ➔ Lever het in bij het milieustation in uw gemeente of bij onze technische dienst.

BESKRIVELSE

- | | |
|----------------------------|------------------------------|
| A Avtakbar vanntank | G Dampdyse |
| B Koppolderskuff | G1 Skumdyse |
| C Av/på-knapp | H Rist til dryppbeger |
| D Kontrollpanel | I Dryppbeger |
| E Filterholderhode | J Strømledning |
| F Filterhode | K Skje-stamper |
| F1 Filter 1 kopp | |
| F2 Filter 2 kopp | |

BESKRIVELSE

- | | |
|--|---|
| D.1 Valgknapp | D.2.3 Varsellampe for for høy vanntemperatur |
| D.1.1 Velg espresso | |
| D.1.2 Velg damp | D.3 Tommelhjul |
| D.2 «På»-indikatorlampe | D.3.1 Stilling 0: forvarming |
| D.2.1 Indikatorlampe for forvarming av espresso | D.3.2 Tilberedning av espresso |
| D.2.2 Indikatorlampe for forvarming av damp | D.3.3 Tilberedning av damp |

TEKNISKE SPESIFIKASJONER

- Pumpe: 15 bar
- Manuell start/stopp
- Tilbehør: Filter for 1 og 2 kopper, måleskje/stamper
- Dampfunksjon
- Valgknapp: espresso eller damp
- Avtakbar tank (kapasitet på 1,2 l)
- Effekt: 960–1140 W
- Spenning: 220–240 V
- Mål: 297 x 201 x 290 mm
- Slår seg av automatisk etter 25 minutter



VIKTIG!

Driftsspenning: dette produktet er bare beregnet til bruk ved 230 V vekselstrøm.
Type bruk: dette produktet er utelukkende laget for bruk i EN PRIVAT HUSHOLDNING.

NYTTIGE TIPS

Det anbefales å bruke nybrent kaffe. Ta kontakt med kaffeleverandøren for å få råd. Kaffen holder seg frisk bare i noen uker etter brenning. God emballasje kan forbedre og forlenge kaffesmaken. Hvis du er usikker på kvaliteten på emballasjen, velger du en nylig brennt kaffe. Kaffe må alltid males like før den tilberedes.

Hvilken kaffe bør du velge?

■ Hvis du vil ha aromatisk kaffe

Velg ren Arabica-kaffe eller en kaffe som hovedsakelig består av Arabica-bønner. Profesjonelt brennt kaffe er å foretrekke, siden det gir smaken mer kompleksitet og gjør den mer delikat. Hvis du vil ha variasjon i smaken, kan du prøve kaffe av ren opprinnelse.

■ Hvis du vil ha intens kaffe

Velg kaffe blandet med Robusta – ikke spesifikt 100 % Arabica – eller italiensk brennt kaffe eller kaffe med en spesifikk italiensk smak.

■ Oppbevar den malte kaffen i kjøleskapet, siden det vil holde lenger på smaken.

■ Ikke fyll filterholderen til randen. Bruk måleskjeen (én skje til en 50 ml kopp, to skjeer til to kopper à 50 ml). Tørk vekk eventuell overflødig kaffe rundt filterholderen.

■ Hvis du ikke har brukt produktet på mer enn 5 dager, må du tømme og skylle vanntanken.

■ Kontroller alltid at produktet er slått av før du tar ut tanken for å fylle eller tømme den.

■ Kontroller alltid at produktet er plassert på en flat og stabil overflate.

FØRSTE GANGS BRUK ELLER HVIS MASKINEN IKKE HAR VÆRT BRUKT I EN LENGRE PERIODE



VIKTIG! Du må ikke sette varmelementer opp på produktet.



VIKTIG! Fjern den røde beskyttelseshetten under vanntanken.



VIKTIG! Sikkerhetsinstruksjonene er en del av produktet. Les dem nøye før du bruker det nye produktet.

SKYLLE SYSTEMENE FØR FØRSTE GANGS BRUK

1. SKYLLE ESPRESSOSYSTEMET

Vi anbefaler på det sterkeste at du skyller espressomaskinen med varmt vann, slik det er beskrevet nedenfor, for å sikre at den første koppen med kaffe smaker godt:

Kontroller at du har fjernet den røde beskyttelseshetten under vanntanken (1).

– Fjern vanntanken (A) og fyll den. Vannivået bør ikke overstige «MAX»-merket på tanken og bør inneholde minst 300 ml (tilsvarende to store kopper (2–3)). Sett deretter vannbeholderen på

plass, og pass på at dekselet er lukket. (4).

– Koble til maskinen. (5).

– Trykk på På-knappen (C)(6). På kontrollpanelet (D) slås «På»-indikatorlampen på (D2) (7).

– Valgknappen (D.1) må settes i **espressostilling** – (knappen ikke trykket ned) ☞ (D.1.1) (8).

– Sett inn et filter uten kaffe (F1) i filterholderen (F) (9). Sett filterholderen på plass i sporet (E) og vri den mot høyre til den stopper (10). Plasser en beholder under filterholderen (11).

– Når indikatorlampen for forvarming av espresso (D2.1) slutter å blinke og forblir på, vrir du **tommelhjulet (D.3)** til venstre, til tilberedning av espresso (D.3.2) (12–13) – renningen starter etter ca. ti sekunder.

– La ca. 300 ml vann komme ut (skift beholder om nødvendig) (14), vri deretter **tommelhjulet** til stilling 0 (D.3.1) for å stoppe tilberedningen (15).

– **VIKTIG** / Etter 25 minutters inaktivitet vil produktet slå seg av automatisk som en sikkerhetsforanstaltning.

2. SKYLLE DAMPSYSTEMET

Ta ut vanntanken og fyll den. Vannivået bør ikke overstige «MAX»-merket på tanken og bør inneholde minst 300 ml (= tilsvarende to store kopper). Sett deretter vannbeholderen på plass, og pass på at dekselet er lukket.

Valgknappen (D.1) må settes **til dampstillingen (knappen trykket ned)** ☞ (D.1.2) (16)

Plasser dysen i en beholder fylt med vann (G.1) (17).

Når indikatorlampen for forvarming av damp (D2.2) slutter å blinke og forblir på (18), vrir du **tommelhjulet (D.3)** til høyre, til dampfunksjonen (D.3.3) (19).

La vannet varmes opp i 20 sekunder (20) og vri deretter **tommelhjulet** til stilling 0 (D.3.1) for å stoppe dampen (21). Sett valgknappen (D.1) tilbake i espressostilling (D.1.1) (26).

LAGE ESPRESSO



VIKTIG!

Hvis espressomaskinen brukes for første gang, må produktet rengjøres som beskrevet i avsnittet «FØRSTE GANGS BRUK».



VIKTIG!

Kontroller at filterholderen er strammet helt til den stopper, før du tilbereder kaffe, for å unngå at det spruter varmt vann. Ikke ta ut filterholderen mens det renner vann, siden produktet fremdeles er under trykk.

Med malt kaffe



Kaffetypen du velger, bestemmer styrken og smaken på espressoen: Jo finere malt kaffe, desto mer intens blir espressoen.

■ Fyll vannbeholderen med lunkent vann og sett den på plass på produktet. Kontroller at den sitter riktig.

■ Koble til maskinen.

■ For best resultat anbefaler vi at du varmer opp tilbehøret på forhånd (filterholder, filter og kopper) ved å følge trinnene ovenfor, uten å ha i kaffe.

■ Slå på produktet ved å trykke på av/på-knappen.

- «På»-indikatorlampen vil slå seg på.
- Legg den malte kaffen i 1-koppfilteret ved hjelp av måleskjeen **(K)** (1 skje = 1 mål = 1 espresso) **(22–23)**, og pakk den deretter sammen ved hjelp av stamperen med sirkelbevegelser **(K)** **(24)**. Når den er tettpakket, må ikke den oppmålte kaffen overskride MAX-nivået **(25)**.
- Pakk kaffen effektivt for å få best mulig kvalitet.
- Tørk vekk eventuell overflødig kaffe rundt filterholderen.
- Kontroller at valgknappen er satt i espressostilling  **(knappen ikke trykket ned)** **(26)**.
- Sett filterholderen på plass i sporet og vri den til høyre til den stopper **(27)**.
- Tommelhjulet er satt til funksjon 0. Indikatorlampen for forvarming av espresso blinker, noe som indikerer at forvarming pågår. Når forvarmingen er ferdig, forblir indikatorlampen på espressomaskinen på **(28)**.
- Sett en kopp under filterholderen og vri tommelhjulet til venstre, til espressostillingen, og kaffen begynner å renne **(29–30)**.
- Når koppen er fylt, vrir du tommelhjulet til stilling 0 for å stoppe renningen **(31)**.
- Fjern koppen(e).
- Lås opp filterholderen ved å vri den til venstre **(32)**, og ta den ut av produktet. Ikke ta på filteret, for det vil være varmt.
- Hvis du vil ut tømme kaffen, må du snu filterholderen mens du holder filteret med klaffen, slik at bare kaffen renner ut **(33)**.
- Vask filteret og filterholderen under rennende vann for å fjerne resten av kaffen **(34)**.
- Du lager to kopper espresso ved å bruke filteret for to kopper **(F.2)** og tilsette to mål malt kaffe.
-  Hvis du vil skifte filteret i filterholderen, må du kontrollere at filteret er plassert med sporet vendt mot spaken på håndtaket.
- **VIKTIG / Kaffestrømmen stoppes manuelt.** Du må ikke gå vekk fra produktet mens det er i bruk.

DAMPFUNKSJON

Dampen vil skumme kaffen (for eksempel når du lager cappuccino).

- Koble til maskinen.
- Ta ut vanntanken og fyll den. Vannnivået bør ikke overstige «MAX»-merket på tanken og bør inneholde minst 300 ml. Sett deretter vannbeholderen på plass, og pass på at dekslet er lukket.
- Trykk på «På»-knappen, indikatorlampen slår seg på.
- Trykk på valgknappen for å aktivere **dampfunksjonen (knappen trykket ned)** **(35)** .
- Tommelhjulet er satt til funksjon 0. Indikatorlampen for forvarming av damp blinker, noe som indikerer at forvarming pågår. Når forvarmingen er ferdig, forblir indikatorlampen for damp på **(36)**.
- Plasser en tom beholder eller en kopp under dysen **(37)**.
- Åpne dysesystemet ved å dreie tommelhjulet til høyre, til funksjonen for tilberedning av damp, for å kjøre vannet gjennom systemet før dampen begynner. **(D.3.3)** **(38)**.
- Drei tommelhjulet til program 0 **(39)**.
- Du kan lage en cappuccino ved å fylle en beholder med ca. 60 til 100 ml melk. For best resultat bør du bruke en smal og relativt liten beholder som kan skyves under dampdysen **(G)** **(40)**. For best resultat bør melken og beholderen være veldig kalde.
- Plasser dysen i melkebeholderen og vri tommelhjulet til høyre, til dampstillingen.
- For best resultat skummer du melken nær bunnen av beholderen i ca. 10 sekunder. Pass på at du ikke rører bunnen. Deretter vipper du beholderen sakte og beveger dysen oppover til den nesten er på overflaten av melken. Kontroller at dysen ikke forlater melken. For å få et flott skum beveger du beholderen i sirkulære bevegelser.
- For å få det beste skummet anbefaler vi å bruke pasteurisert eller UHT-melk. Unngå å bruke ikke-pasteurisert eller skummet melk.

- Når du har oppnådd det beste skummet, vrir du tommelhjulet til stilling 0 **(41)**
- Ikke bruk steameren i mer enn 45 sekunder (i 100 ml melk) for å unngå overoppheting av melken.
- Du kan begynne å lage en espresso ved å følge trinnene som er beskrevet ovenfor.
- Rengjør dysen etter hver bruk for å hindre at melk tørker inne i dysen. Følg trinnene for skumming av melk og erstatt 100 ml melk med 60 ml vann for å gjøre dette. For å unngå å brenne deg fjerner du dysen fra skummet **(G.1)** og vasker den i rent vann **(42)**. Rengjør dampdysen med en fuktig klut **(G)** **(43)**.
- Fjern dryppbeholderen, tøm det og rengjør det med rent vann **(44–45)**.
- Se neste avsnitt for manuell rengjøring.

GODT Å VITE – RUTINE ETTER BRUK AV STEAMER

Hvis du vil lage en espresso etter å ha brukt dampfunksjonen, må du kjøle ned kaffemaskinen fordi vannet er for varmt for optimal tilberedning av espresso.

Følg trinnene nedenfor:

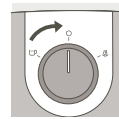

Kontroller at håndtaket er i stilling 0.



Valgknappen i espressostilling (knappen er ikke trykket ned).

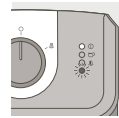

Den røde indikatorlampen tennes for å angi at kaffemaskinen er for varm til å tilberede espresso.



Senk dampdysen helt ned i en beholder fylt med vann.

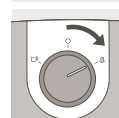

Vri bryteren til høyre (dampstilling) for å slippe ut varmt vann og damp inne i kjelen, for å kjøle ned maskinen, til den røde lampen er slått av.

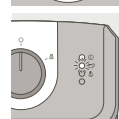

Etter ca. 10 til 20 sekunder vil du se at den røde lampen slår seg av og espressolampen slår seg på. Dette indikerer at maskinen er avkjølt til riktig temperatur for tilberedning av espresso.

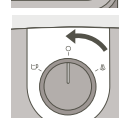

Vri bryteren til 0-stilling for å stoppe dampen. Hvis den røde lampen fortsatt lyser, gjentar du trinnene ovenfor.

Kaffemaskinen er nå avkjølt, du kan lage og nyte espressoen!



VIKTIG! Hvis du vil lage en kaffe etter å ha skummet melk, må du vri bryteren til espressostillingen  og deretter sette valgknappen i espressostilling. Etter noen sekunder vil kaffeindikatoren slå seg av. Drei tommelhjulet til funksjon 0 og vent til kaffeindikatoren lyser.

Hvis indikatorlampene for kaffe og damp slår seg på samtidig under denne operasjonen, gjentar du trinnene ovenfor.



VIKTIG!
Advarsel! Ikke løft dysen ut av melken når du bruker dampmodus, for å hindre at melken spruter.



VIKTIG!
Advarsel! Dampdysen er fortsatt varm! Vær forsiktig så du ikke brenner deg!



VIKTIG! Når du har slått av dampfunksjonen, rengjør du dysen med en gang, men forsiktig, slik det er angitt i avsnittet: **RENGJØRING OG VEDLIKEHOLD**

RENGJØRING OG VEDLIKEHOLD

1. Produktet

- Koble fra (J) før hver rengjøring, og la produktet avkjøles først.
- Rengjør utsiden av produktet med en fuktig svamp når du mener det er nødvendig. Rengjør tanken, dryppbegeret og risten regelmessig, og tørk av dem.
- Skyll innsiden av tanken regelmessig.
- Når det vises et fint hvitt lag i tanken, må du avkalke produktet (se avsnittet om avkalking)
- Ikke bruk alkohol- eller løsemiddelbaserte rengjøringsmidler.
- Når du har trukket ut stikkkontakten, rengjør du regelmessig hodet på filterholderen og tetningen (E) med en fuktig svamp.
- Rengjør bare med en fuktig klut. Ikke bruk rengjøringsmidler eller slipende produkter.

2. Filterholderen

- Bruk en fuktig klut til å rengjøre filterholderhuset regelmessig for å fjerne eventuell gjenværende kaffe som kan ha samlet seg i dette området.
- **Ikke fjern tetningen. Ikke ta ut skruene av filteret og filterholderen. Dette må bare utføres av et godkjent servicesenter.**
- Hvis du vil forlenge levetiden til filterhodetetningen, må du ikke sette filterholderen på plass igjen hvis kaffemaskinen ikke skal brukes over lengre tid.

3. Dryppbegeret

- Rengjør dryppbegeret (I) og risten (H) ved hjelp av vann og litt mildt vaskemiddel (44–45) om nødvendig. Skyll og tørk.

AVKALKING

Avkalk produktet regelmessig, som angitt i avsnitt A og B for kaffe- og dampfunksjonene, siden det vil bidra til å forlenge levetiden. Hvor ofte du bør avkalke, avhenger av hvor hardt vannet er. Kontakt vannforsyningsmyndighetene hvis du vil ha mer informasjon.

Ikke plasser produktet på en benkeplate av marmor mens du avkalke. Avkalkingsmiddelet kan skade den.

- her er en referansetabell over avkalkingshyppighet i henhold til vannhardhet og hvor ofte maskinen brukes for å hjelpe deg:

AVKALKINGSHYPPIGHET

Gjennomsnittlig antall kaffekopper per uke	Mykt vann (<19° th)	Hardt vann (19–30 th)	Svært hardt vann (>30 th)
Mindre enn 7	Én gang i året	Hver 8. måned	Hver 6. måned
7 – 20	Hver 4. måned	Hver 3. måned	Hver 2. måned
Mer enn 20	Hver 3. måned	Hver 3. måned	Hver måned

Hvis du er i tvil, anbefaler vi å avkalke én gang per måned.

Kaffemaskinen vil ikke bli reparert hvis:

- avkalking ikke er utført,
- det forekommer kalkbelegg,
- produktet har vært vasket i oppvaskmaskin, siden dette ikke dekkes av garantien.

A. Avkalke kaffesystemet

- Koble fra produktet.
- Sett filterholderen (uten kaffe) inn i produktet og vri den til høyre til den stopper.
- Plasser en beholder med et volum som er større enn ½ liter under filterholderen.
- Kontroller at tommelhjulet står i 0-stilling.
- Fyll tanken med en blanding som består av 3 deler vann til 1 del eddik eller sitronsyre / sulfaminsyre (totalt volum av blandingen: 500 ml)
- Koble til produktet. Slå på produktet ved å trykke på «på»-knappen.
- Sett valgknappen i espressostilling. Når espressoindikatorlampen slås på, vrir du tommelhjulet til venstre og lar blandingen strømme gjennom (¼ av volumet).
- Stopp produktet ved å trykke på av/på-knappen og la valgknappen stå på *Espresso*.
- Vent i 5 til 10 minutter, og gjenta deretter prosessen to ganger til.
- Kontroller at tanken ikke er blir tom (hvis du fjerner den, se avsnittet: **FØRSTE GANGS BRUK**).

B. Skylling



VIKTIG!

Etter avkalking må du skylle 2–3 ganger med rent vann (ingen kaffe), som beskrevet i avsnittet «FØRSTE GANGS BRUK».

Ikke glem å skylle dysen. Produktet er nå avkalket og klart til bruk igjen.

GARANTI

Produktet er underlagt garanti. Eventuelle tilkoblingsfeil, feil ved håndtering eller bruk av maskinen til andre formål enn det som er angitt i instruksjonene, vil imidlertid gjøre garantien ugyldig. Dette produktet er bare underlagt garanti når det brukes i private husholdninger. Enhver annen type bruk vil annullere garantien.

Reparasjoner på maskinen som skyldes manglende avkalking, skal ikke dekkes av garantien.

Kontakt forhandleren eller et godkjent servicesenter for eventuelle problemer etter salg eller med reservedeler.

FEILSØKING

PROBLEMER	MULIGE ÅRSAKER	LØSNINGER
Kaffen er veldig tynn.	Du har ikke brukt nok kaffepulver.	Tilsett mer kaffe.
Espressoer renner for sakte.	Kaffen er for fin, for grov eller for melen.	Velg en litt mer grovmalt kaffe.
	Filterholderen er skitten.	Rengjør filterholderen ved hjelp av instruksjonene i avsnittet: RENGJØRING OG VEDLIKEHOLD – B. Filterholder. Rengjør også kaffefilteret.
	Filterholderens hode er tilstoppet.	Når produktet er avkjølt, rengjør du risten som vannet renner gjennom, med en fuktig svamp.
	Maskinen er forkalket.	Avkalk maskinen ved å følge brukerveiledningen som følger med.
	Det er for mye kaffe.	Følg maksimumsgrensene når du fyller filteret.
En kontinuerlig strøm av vann renner fra filterholderen etter at du har laget en espresso.	Maskinen blir forkalket fordi vannet er spesielt hardt.	Avkalk maskinen umiddelbart i henhold til instruksjonene som er gitt.
	Den røde hetten ble ikke fjernet.	Ta av den røde hetten.
En kontinuerlig strøm av vann renner fra filterholderen etter at du har laget en espresso.	Maskinen blir forkalket fordi vannet er spesielt hardt.	Avkalk maskinen umiddelbart i henhold til instruksjonene som er gitt.
Det er kaffegrut i koppen.	Filterholderen er tilstoppet.	Rengjør filterholderen med varmt vann.
	Kaffen er for finmalt.	Bruk litt mer grovmalt kaffe.
	Tetningen på filterholderens hode er tilstoppet.	Rengjør filterholderen og tetningen med en fuktig svamp.

PROBLEMER	MULIGE ÅRSAKER	LØSNINGER
Espressoer er ikke skummende.	Den malte kaffen er for gammel.	Bruk nykvernet kaffe.
	Den malte kaffen er ikke egnet for å lage espresso.	Bruk finere malt kaffe.
	Det er for lite kaffe i filterholderen.	Tilsett mer kaffe.
Vanntanken lekker når den flyttes.	Ventilen nederst i tanken er skitten eller defekt.	Vask vanntanken og betjen ventilen med fingeren. Den befinner seg under tanken.
	Ventilen er blokkert av kalkavleiringer.	Avkalk maskinen ved å følge brukerveiledningen som følger med.
Vannlekkasje under produktet.	Det er en innvendig lekkasje.	Kontroller at tanken er plassert riktig. Hvis problemet vedvarer, må du ikke bruke produktet. Ta kontakt med et godkjent servicesenter.
Pumpen er unormalt bråkete.	Det er ikke vann i vanntanken.	Fyll vanntanken og start pumpen på nytt (se avsnittet: FØRSTE GANGS BRUK). Unngå å tømme tanken helt.
Espressoer lekker ut fra siden på filterholderen.	Filterholderen er ikke korrekt plassert.	Sett filterholderen på plass og lås den (drei fra venstre til høyre til den stopper).
		Fjern overflødig kaffe som hindrer deg i å låse filterholderen helt.
	Kanten på filterholderen er tilstoppet av kaffen.	Fjern overflødig kaffe og rengjør risten som vannet renner gjennom, med en fuktig svamp.
Espressoer smaker dårlig.	Etter avkalking ble ikke skyllesyklusen utført riktig.	Skyll produktet i henhold til instruksjonene og kontroller kvaliteten på kaffen.

PROBLEMER	MULIGE ÅRSAKER	LØSNINGER
Produktet fungerer ikke.	Pumpen er deaktivert på grunn av mangel på vann.	Fyll vanntanken og start pumpen på nytt (se avsnittet: FØRSTE GANGS BRUK). Unngå å tømme tanken helt.
	Den avtakbare vanntanken er plassert feil.	Plasser vanntanken riktig.
	Produktet er ikke tilkoblet.	Kontroller at produktet er slått på.
Dysen virker ikke eller produserer lite skum.	Dysen er ikke installert riktig.	Kontroller at tilbehøret er riktig montert på produktet: fjern det, og sett det deretter på igjen på den hengslede armen med en fast bevegelse oppover.
	Melken er for varm.	Bruk fersk, pasteurisert eller UHT-melk som nylig er åpnet.
Den røde lampen er på, og espressofunksjonen virker ikke.	Vannkokeren er for varm for espresso etter dampfunksjonen.	Kjøøl ned maskinen etter instruksjonen i «god å vite» på side 5

Hvis det ikke er mulig å finne årsaken til feilen, må du kontakte en godkjent forhandler. Du må aldri ta fra hverandre produktet! (Hvis produktet tas fra hverandre, vil det gjøre garantien ugyldig.)

BESKYTT MILJØET



Tenk miljøvern!

- ① Apparatet inneholder verdifullt materiale som kan gjenvinnes eller resirkuleres.
- ➔ Lever det ved et lokalt kommunalt gjenvinningsanlegg.

OPIS

- | | |
|--|-----------------------------|
| A Wymowany pojemnik na wodę | G Dysza pary |
| B Tacka na filiżanki | G1 Dysza pianki |
| C Przycisk włączania/wyłączania | H Kratka tacki |
| D Panel sterowania | I Tacka |
| E Głowica uchwyty na filtr | J Przewód zasilający |
| F Głowica filtra | K Łyzeczka-miarka |
| F1 Filtr na jedną filiżankę | |
| F2 Filtr na dwie filiżanki | |

OPIS

- | | |
|---|--------------------------------------|
| D.1 Przycisk wyboru | D.3 Pokrętło regulacji |
| D.1.1 Wybierz ekspres | D.3.1 Pozycja O: podgrzewanie |
| D.1.2 Wybierz parę | D.3.2 Przygotowanie ekspresu |
| D.2 Kontrolka świetlna Włączania | D.3.3 Przygotowanie pary |
| D.2.1 Kontrolka świetlna podgrzewania pary | |
| D.2.2 Kontrolka świetlna podgrzewania pary | |
| D.2.3 Kontrolka świetlna zbyt gorącej wody | |

SPECYFIKACJA TECHNICZNA

- Pompa: 15 barów
- Ręczne włączanie/wyłączanie
- Akcesoria: Filtry na 1 i na 2 filiżanki, miarka/tamper
- Funkcja pary
- Przycisk wyboru: espresso lub para
- Wymowany pojemnik (pojemność 1,2 l)
- Moc: 960 - 1140 W
- Napięcie: 220 - 240 V
- Wymiary: 297 x 201 x 290 mm
- Automatyczne wyłączenie po 25 minutach



WAŻNE!

Napięcie robocze: urządzenie może działać tylko z 230 V przemiennym prądem.
Rodzaj stosowania: urządzenie jest przeznaczone TYLKO DO UŻYTKU DOMOWEGO.

POMOCNE WSKAZÓWKI

Zaleca się stosowanie świeżo palonej kawy. Skontaktuj się z palarnią kawy, w celu uzyskania porady. Kawa zachowuje świeżość tylko przez kilka tygodni po paleniu. Odpowiednie opakowanie może polepszyć i przedłużyć smak kawy. Jeśli nie jest jesteś pewien jakości opakowania, wybierz niedawno paloną kawę.

Przed przygotowaniem kawy należy ją zmielić.

Jakiego rodzaju kawę wybrać?

■ Do aromatycznej kawy

Wybierz czystą arabikę lub kawę złożoną w większości z arabiki.

Preferowane są tradycyjnie palone kawy, gdyż nadaje jej lepszego, złożonego i delikatniejszego smaku. Do złożonych smaków, wypróbuj kawy czystego gatunku.

■ Do intensywnej kawy

Wybierz kawy wymieszane z robustą, a nie szczególnie 100% arabiki, lub palone kawy włoskie.

■ Przechowuj kawy zmielone w lodówce, gdyż smak zachowa się w ten sposób na dłużej.

■ Nie wypełniaj uchwytu na filtr po brzegi, użyj miarki (1 miarka na filiżankę 50 ml, 2 miarki na 2 filiżanki po 50 ml). Usuń nadmiar kawy wokół uchwytu na filtr.

■ Jeśli urządzenie nie było używane przez więcej niż 5 dni, opróżnij i ołucz pojemnik na wodę.

■ Zawsze upewnij się, że urządzenie jest wyłączone zanim wyjmiesz pojemnik, by go napełnić lub opróżnić.

■ Zawsze upewnij się, że urządzenie stoi na płaskiej i stabilnej powierzchni.

PIERWSZE UŻYCIĘ LUB JEŚLI URZĄDZENIE NIE BYŁO UŻYWANE PRZEZ DŁUŻSZY OKRES



WAŻNE! nie umieszczaj gorących elementów na urządzeniu.



WAŻNE! Zdejmij czerwoną nasadkę ochronną ze spodu pojemnika na wodę.



WAŻNE! Zasady bezpieczeństwa stanowią część urządzenia.
Przeczytaj uważnie zasady przez użyciem nowego urządzenia.

PŁUKANIE SYSTEMÓW PRZED UŻYCIEM PO RAZ PIERWSZY

1. PŁUKANIE SYSTEMU ESPRESU

Aby Twoja pierwsza filiżanka kawy smakowała wyśmienicie, zalecamy płukanie ekspresu do kawy gorącą wodą, zgodnie z poniższymi instrukcjami:

Upewnij się, że czerwona nasadka ochronna została zdjęta ze spodu pojemnika na wodę (1).

– Wyjmij pojemnik na wodę **(A)** i napełnij go. Poziom wody nie powinien przekraczać oznaczenia „MAX” w pojemniku i powinien wynosić co najmniej 300 ml (= równowartość 2 dużych filiżanek **(2-3)**). Włóż ponownie pojemnik na wodę i upewnij się, że pokrywka jest zamknięta. **(4)**.

– Podłącz urządzenie. **(5)**.

– Włącz przycisk On **(C)(6)**. Na panelu sterowania **(D)** włączy się kontrolka świetlna „On” **(D2) (7)**.

– Przycisk wyboru **(D.1)** musi być ustawiony w **pozycję espresso** – **(przycisk nie przytrzymywany)**  **(D.1.1) (8)**.

– Włóż filtr bez kawy **(F1)** do uchwytu na filtr **(F) (9)**. Ustawić uchwyt na filtr w miejscu **(E)** i przekręcić go w prawą stronę, aż się zatrzyma **(10)**. Ustawić pojemnik pod uchwytem na filtr **(11)**.

– Gdy kontrolka świetlna podgrzewania espresso **(D2.1)** przestanie migać i pozostaje włączona, przekręć pokrętkę regulacji **(D.3)** w lewo do pozycji przygotowania espresso **(D.3.2)** **(12-13)** – Po około 10 sekundach zacznie wypływać kawa. – Po około 10 sekundach zacznie wypływać kawa.

– Odczekaj, aż około 300 ml wody wypłynie (ustaw nowy pojemnik jeśli jest to konieczne) **(14)**, następnie przekręć **pokrętkę regulacji** w położenie **O (D.3.1)**, by zatrzymać przygotowywanie **(15)**.

– **WAŻNE** / Po 25 minutach przestoju urządzenie wyłączy się automatycznie ramach mechanizmu zabezpieczającego.

2. PŁUKANIE SYSTEMU PARY

Wyjmij pojemnik na wodę i napełnij go. Poziom wody nie powinien przekraczać oznaczenia „MAX” w pojemniku i powinien wynosić co najmniej 300 ml (= równowartość 2 dużych filiżanek). Włóż ponownie pojemnik na wodę i upewnij się, że pokrywka jest zamknięta.

Przycisk wyboru **(D.1)** musi być ustawiony w **pozycję pary** – **(przycisk przytrzymywany)**  **(D.1.1) (16)**.

Włóż dyszę do pojemnika napełnionego wodą **(G.1) (17)**.

Gdy kontrolka świetlna podgrzewania pary **(D2.1)** przestanie migać i pozostaje włączona **(18)**, przekręć pokrętkę regulacji **(D.3)** w prawo do funkcji pary **(D.3.3)** **(19)**. przekręć pokrętkę regulacji **(D.3)** w prawą stronę do funkcji pary **(D.3.3) (19)**.

Odczekaj, aż woda zagrzeje się przez 20 sekund **(20)**, następnie przekręć pokrętkę regulacji w pozycję **O (D.3.1)**, aby zatrzymać parę **(21)**. Przekręć pokrętkę wyboru **(D.1)** w pozycję espresso **(D.1.1) (26)**.

PARZENIE ESPRESSO



WAŻNE!

Jeśli funkcja espresso jest używana po raz pierwszy, urządzenie należy umyć zgodnie z opisem w części PIERWSZE UŻYCIĘ.



WAŻNE! Aby uniknąć rozpryskanie gorącą wodą, sprawdź, czy uchwyt na filtr jest zamocowany przed przygotowaniem kawy. Nie wyjmuj uchwytu na filtr, gdy woda wypływa, gdyż urządzenie jest wciąż pod ciśnieniem.

Ze zmieloną kawą

Rodzaj wybranej kawy określi moc i smak espresso, im drobniejsza zmielona kawa, tym intensywniejsze jest espresso.

■ Napełnij pojemnik na wodę ciepłą wodą i włóż do urządzenia, upewniając się, że jest odpowiednio włożony.

■ Podłączyć urządzenie.



■ Aby uzyskać lepsze wyniki, zalecamy uprzednie przygrzanie akcesoriów (uchwyt n filtr, filtr i filiżanki) zgodnie z powyższymi krokami, bez kawy.

■ Wciśnij przycisk On,Off, by włączyć urządzenie.

■ Zaświeci się kontrolka świetlna „On”.

■ Dodaj zmielonej kawy do filtra na 1 filiżankę za pomocą miarki **(K)** (1 łyżka = 1 miarka = 1

espresso) **(22-23)** a następnie ubij za pomocą tampera, kolistym ruchem **(K) (24)**. Po ubiciu miarka kawy nie powinna przekraczać poziomu MAX **(25)**.

- By uzyskać lepszą jakość, dobrze pakować kawę.
- Usuń nadmiar kawy wokół uchwytu na filtr.
- Upewnij się, że przycisk wyboru jest ustawiony w pozycję espresso  **(przycisk nie przytrzymywany) (26)**.
- Ustawić uchwyt na filtr w miejscu i następnie przekręcić go w prawą stronę, aż się zatrzyma **(27)**.
- Pokrętko regulacji jest ustawione na funkcji O. Kontrolka świetlna podgrzewania espresso miga, co oznacza, że podgrzewanie jest w toku. Gdy podgrzewanie się zakończy, kontrolka świetlna espresso pozostanie włączona (28).
- Ustaw filiżankę pod uchwycem na filtr i przekręć pokrętko regulacji w lewą stronę, do pozycji espresso, a kawa zacznie wypływać **(29-30)**.
- Gdy filiżanka jest napełniona, przekręć pokrętko regulacji w pozycję O, aby zatrzymać robienie kawy **(31)**.
- Wyjmij filiżankę/i.
- By odblokować uchwyt na filtr, przekręć go w lewo **(32)** i wyjmij z urządzenia. Nie należy dotykać filtra, ponieważ będzie on gorący.
- Aby opróżnić kawę, przekręć uchwyt na filtr, przytrzymując filtr za kłapkę tak by kawa wysypała się **(33)**.
- Umyj filtr i uchwyt na filtr pod bieżącą wodą, by usunąć resztę kawy **(34)**.
- Aby przygotować 2 espresso, weź filtr na 2 filiżanki **(F.2)** i dodaj 2 miarki mielonej kawy.
-  Aby wymienić filtr w uchwycie na filtr, upewnij się, że filtr jest umieszczony tak, by szczelina skierowana była w stronę dźwigni uchwytu.
- **WAŻNEL** Strumień kawy należy zatrzymać ręcznie. W czasie użytkowania nie należy zostawiać urządzenia bez nadzoru.

FUNKCJA PARY

Para spieni kawę (na przykład przy przygotowaniu cappuccino).

- Podłączyć urządzenie.
- Wyjmij pojemnik na wodę i napełnij go. Poziom wody nie powinien przekraczać oznaczenia „MAX” w pojemniku i powinien wynosić co najmniej 300 ml. Włóż ponownie pojemnik na wodę i upewnij się, że pokrywka jest zamknięta.
- Wciśnij przycisk „On” a zaświeci się kontrolka świetlna.
- Wciśnij przycisk wyboru, by włączyć **funkcję pary przycisk przytrzymany) (35)** .
- Pokrętko regulacji jest ustawione na funkcji O. Kontrolka świetlna podgrzewania pary miga, co oznacza, że podgrzewanie jest w toku. Gdy podgrzewanie się zakończy, kontrolka świetlna pary pozostanie włączona (36).
- Ustaw pusty pojemnik lub filiżankę pod dyszą **(37)**.
- Otwórz system dyszy przekręcając pokrętko regulacji w prawą stronę, do funkcji przygotowania pary, by woda przepłynęła przez system przed rozpoczęciem przygotowania pary. **(D.3.3) (38)**.
- Przekręć pokrętko regulacji do programu O **(39)**.
- Aby przygotować cappuccino, napełnij pojemnik około 60 do 100 ml mleka. Aby uzyskać lepsze wyniki, użyj wąskiego i raczej małego pojemnika, który można ustawić pod dyszą pary **(G) (40)**. Aby uzyskać lepsze wyniki, mleko i pojemnik powinny być bardzo zimne.
- Ustaw dyszę w pojemniku z mlekiem i przekręć pokrętko regulacji w prawą stronę, do pozycji pary.
- Aby uzyskać lepsze wyniki, spień mleko przy spodzie pojemnika przez około 10 sekund, ale tak by nie dotykać spodu. Następnie powoli przechyl pojemnik i podnieś dyszę prawie do

powierzchni mleka. Upewnij się, że dysza nie pozostawia mleka. Aby uzyskać dużą pianę, przesuвай pojemnik ruchami kulistymi.

- Aby uzyskać lepszą piankę, zalecamy użycie mleka pasteryzowanego lub UHT i unikać używania niepasteryzowanego lub odtłuszczonego mleka.
- Po przygotowaniu piany, przekręć pokrętko regulacji do pozycji O **(41)**
- By nie przegrzać nadmiernie mleka, nie używać urządzenia do pary przez dłużej niż 45 sekund (dla 100 ml mleka).
- Możesz rozpocząć przygotowanie espresso postępując zgodnie z poniższymi krokami.
- Aby uniknąć, by mleko wysuszy się w dyszy, wyczyść dyszę po każdym użyciu. W tym celu postępuj zgodnie z krokami do spienienia mleka, wlewając 100 ml mleka zamiast 60 ml wody. Aby uniknąć oparzeń, wyjmij dyszę z pianki **(G.1)** i umyj w czystej wodzie **(42)**. Wyczyść dyszę piany za pomocą wilgotnej szmatki **(G) (43)**.
- Wyjmij tackę ociekową, opróżnij ją i wyczyść czystą wodą **(44-45)**.
- Zapoznaj się następnym rozdziałem dotyczącym czyszczenia ręcznego.

DOBRCZE WIEDZIEĆ - CZYNNOŚCI PO UŻYCIU FUNKCJI SPIENIANIA

Aby zrobić espresso po użyciu funkcji pary, należy schłodzić ekspres, ponieważ woda będzie zbyt gorąca do przygotowania odpowiedniego espresso

Wykonaj następujące czynności:

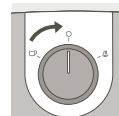

Upewnij się, że pokrętko znajduje się na pozycji O



Ustaw przycisk w pozycji „espresso” (przycisk nie jest wciśnięty)



Czerwona kontrolka świetlna włącza się, gdy ekspres jest zbyt gorący do przygotowania espresso.



Zanurz całkowicie dyszę pary w pojemniku wypełnionym 60 ml wody

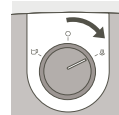

Przekręć pokrętko w prawo (pozycja pary), aby wypuścić gorącą wodę i parę z bojlera, co pozwoli obniżyć temperaturę do momentu zgaśnięcia czerwonej kontrolki.



Po 10–20 sekundach czerwona kontrolka się wyłączy, a włączy się kontrolka espresso. Oznacza to, że temperatura urządzenia wystarczająco spadła, aby można było przygotować espresso.

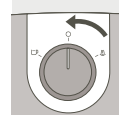

Obroć pokrętko na pozycję O, aby zatrzymać wytwarzanie pary. Jeśli czerwona kontrolka nadal się świeci, powtórz powyższe kroki.

Twój ekspres do kawy jest teraz schłodzony, możesz przygotować i delektować się espresso!



WAŻNE! Jeżeli użytkownik chce zaparzyć kawę po spienianiu mleka, należy przekręcić pokrętkę w pozycję espresso, a potem ustawić pokrętkę wyboru w pozycję espresso . Po kilku sekundach kontrolka kawy zgaśnie. Przekręć tarczę na funkcję O i odczekać aż zapali się kontrolka kawy.

W czasie tej operacji, jeśli jednocześnie świecą się kontrolka kawy i pary, należy powtórzyć procedurę.



WAŻNE!

Ostrzeżenie! Aby uniknąć rozpryskania mleka nie wyjmij dyszy z mleka w trybie „para”.



WAŻNE!

Ostrzeżenie! Dysza pary jest wciąż gorąca! Zachowaj ostrożność, by się nie oparzyć!



WAŻNE! Po wyłączeniu funkcji pary natychmiast wyczyść ostrożnie dyszę zgodnie z rozdziałem: CZYSZCZENIE I KONSERWACJA

CZYSZCZENIE I KONSERWACJA

1. Urządzenie

- Odłącz z sieci (J) przed czyszczeniem i odczekaj, aż urządzenie ostygnie.
- Wyczyść zewnętrzne powierzchnie urządzenia za pomocą wilgotnej gąbki, jeśli będzie to konieczne. Regularnie czyść pojemnik, tackę ociekową i grill, a następnie wytrzyj je do sucha.
- Regularnie płucz wnętrze pojemnika.
- Gdy w pojemniku pojawi się cienka, biała warstwa, usuń kamień z urządzenia (zapoznaj się z rozdziałem o usuwaniu kamienia).
- Nie używaj alkoholu ani rozpuszczalnikowych produktów czyszczenia.
- Po odłączeniu urządzenia z sieci, regularnie czyść głowicę uchwytu na filtr i uszczelkę (E) za pomocą wilgotnej gąbki.
- czyść tylko wilgotną szmatką. Nie używaj detergentów ani produktów żrących.

2. Uchwyt na filtr

- Wilgotną szmatką regularnie czyść obudowę uchwytu na filtr, by usunąć resztki kawy, które mogły nagromadzić się w tym miejscu.
- **Nie zdejmuj uszczelki. Nie zdejmuj śrub z filtra ani z uchwytu na filtr. Może być to wykonywane tylko przez upoważniony punkt serwisowy.**
- Aby przedłużyć okres trwałości uszczelki głowicy filtrowania, nie mocuj uchwytu na filtr, jeśli ekspres do kawy nie będzie używany przez dłuższy okres czasu.

3. Tacka ociekowa

- Jeśli jest to konieczne, wyczyść tackę ociekową (I) i grill (H) wodą z lekką ilości łagodnego detergentu (44-45). Wypłucz i wytrzyj do sucha.

USUWANIE KAMIENIA

Regularnie usuwaj kamień z urządzenia, zgodnie z częścią A i B funkcji kawy i pary, gdyż pomoże to w przedłużeniu okresu żywotności. Częstotliwość usuwania kamienia zależy od twardości wody. Aby uzyskać więcej informacji, skontaktuj się z dostawcą wody.

Podczas usuwania kamienia nie umieszczaj urządzenia na blacie marmurowym. Środek do usuwania kamienia mógłby go uszkodzić.

- Poniżej znajduje się tabela odnośników dotyczących częstotliwości usuwania kamienia w zależności od twardości wody i częstotliwości stosowania urządzenia.

CZĘSTOTLIWOŚĆ USUWANIA KAMIENIA

Średnia liczba kaw w tygodniu	Miękka woda (<19°th)	Twarda woda (19-30°th)	Bardzo twarda woda (1930°th)
Mniej niż 7	Raz w roku	Co 8 miesięcy	Co 6 miesięcy
7 - 20	Co 4 miesięcy	Co 3 miesięcy	Co 2 miesięcy
Więcej niż 20	Co 3 miesięcy	Co 2 miesięcy	Co miesiąc

W razie wątpliwości zaleca się usuwanie kamienia raz w miesiącu.

Ekspres do kawy nie będzie naprawiony, jeśli:

- nie przeprowadzane jest usuwania kamienia,
 - w urządzeniu jest osad z kamienia,
 - akcesoria zostały umyte w zmywarce,
- gdyż nie jest to objęte gwarancją.

A. USUWANIE KAMIENIA Z SYSTEMU KAWY

- Odłącz urządzenie od zasilania.
- Włóż uchwyt na filtr (bez kawy) w urządzeniu i przekręć go w prawą stronę, aż się zatrzyma.
- Pod uchwytem na filtr ustaw pojemnik, którego objętość jest o 1,2 litra większa niż uchwyt.
- Sprawdź, czy pokrętkę regulacji jest ustawione w pozycji O.
- Napełnij pojemnik preparatem składającym się z 3 części wody i jednej części octu lub kwasu cytrynowego/sulfaminowego (całkowita objętość preparatu: 500 ml)
- Podłącz urządzenie do sieci. Włącz urządzenie, w tym celu wciśnij przycisk On.
- Ustaw przycisk wyboru w pozycji espresso. Gdy kontrolka świetlna espresso włączy się, przekręć pokrętkę regulacji w lewą stronę i odczekaj, aż preparat przepłynie przez (¼ objętości).
- Wciśnij przycisk On/Off, by wyłączyć urządzenie i pozostaw przycisk wyboru w pozycji Espresso.
- Odczekaj 5 do 10 minut a następnie powtórz czynność dwukrotnie.
- Upewnij się, że pojemnik nie jest całkowicie opróżniony (by go wyjąć, zapoznaj się częścią PIERWSZE UŻYCIĘ).

B. Płukanie



WAŻNE!

Po usunięciu kamienia, opłucz 2-3 razy czystą wodą (bez kawy), zgodnie z opisem w części PIERWSZE UŻYCIĘ.

Pamiętaj, by opłukać dyszę. Z urządzenia został usunięty kamień i jest ono gotowe do użycia.

GWARANCJA

Urządzenie jest objęte gwarancją, jednakże wszelkie błędy w połączeniu, obsłudze lub stosowania urządzenia do innych celów, do których jest przeznaczone w instrukcjach spowoduje utratę ważności gwarancji.

Urządzenie jest objęte gwarancją wyłącznie przy użytku domowym. Wszelkie inne stosowania spowodują utratę ważności gwarancji.

Naprawy usterek urządzenia spowodowanych brakiem usuwania kamienia nie będą objęte gwarancją.

W przypadku pytań posprzedażowych oraz dotyczących części zamiennych skontaktuj się z dystrybutorem lub upoważnionym punktem serwisowym.

ROZWIĄZYWANIE PROBLEMÓW

PROBLEMY	MOŻLIWE PRZYCZYNY	ROZWIĄZANIA
Kawa jest bardzo wilgotna.	Nie wsypałeś wystarczającej ilości kawy.	Dodaj więcej kawy.
Espresso wypływa zbyt powoli.	Kawa jest zbyt słaba, zbyt mocno lub zbyt ziarnista.	Wybierz większe mielenie kawy.
	Uchwyt na filtr jest brudny.	Wyczyść uchwyt na filtr zgodnie z instrukcjami w rozdziale: CZYSZCZENIE I KONSERWACJA - B. Uchwyt na filtr. Wyczyść również filtr na kawę.
	Głowica uchwytu na filtr jest zablokowana.	Gdy urządzenie ostygło, wyczyść wilgotną gąbką kratkę, przez którą przepływa woda.
	W urządzeniu jest zbyt dużo osadu kamienia.	Usuń kamień z urządzenia zgodnie z instrukcjami.
	Zbyt dużo kawy.	Podczas napełniania filtra przestrzegaj poziomów maks.
Ciągły strumień wody ścieka z uchwytu na filtr po zrobieniu espresso.	W urządzeniu jest dużo osadu kamienia, gdyż woda jest szczególnie twarda.	natychmiast usuń kamień z urządzenia zgodnie z instrukcjami.
	Nie zdjęto czerwonej nasadki.	Zdejmij czerwoną nasadkę.
Ciągły strumień wody ścieka z uchwytu na filtr po zrobieniu espresso.	W urządzeniu jest dużo osadu kamienia, gdyż woda jest szczególnie twarda.	natychmiast usuń kamień z urządzenia zgodnie z instrukcjami.

PROBLEMY	MOŻLIWE PRZYCZYNY	ROZWIĄZANIA
W filiżance znajdują się fusy.	Uchwyt na filtr jest zablokowany.	Wyczyść uchwyt na filtr gorącą wodą.
	Ziarna kawy są zbyt drobne.	Użyj większych ziaren kawy.
	Uszczelka na głowicy uchwytu na filtr jest zablokowana.	Wyczyść uchwyt na filtr i uszczelkę wilgotną gąbką.
Espresso nie ma creamy.	Ziarna kawy są zbyt stare.	Użyj świeżo mielonej kawy.
	Mielona kawa nie jest odpowiednia do zrobienia espresso.	Użyj drobniejszych ziaren.
	W uchwycie na filtr jest zbyt mało kawy.	Dodaj więcej kawy.
Pojemnik na wodę wycieka przy przenoszeniu.	Zawór na spodzie pojemnika jest brudny lub wadliwy.	Wymyj pojemnik na wodę i poruszaj zawór palcem, zawór znajduje się pod pojemnikiem.
	Zawór jest zablokowany osadem kamienia.	Usuń kamień z urządzenia zgodnie z instrukcjami.
Woda wycieka spod urządzenia.	Wyciek znajduje się wewnątrz.	Sprawdź, czy pojemnik jest poprawnie ustawiony. Jeśli problem wciąż się pojawia, nie używaj urządzenia i skontaktuj się z upoważnionym punktem serwisowym.
Pompa nadmiernie hałasuje.	Brak wody w zbiorniku na wodę.	Napełnij pojemnik na wodę i uruchom ponownie pompę (zob. rozdział: PIERWSZE UŻYCIE). Nie napełniaj pojemnika całkowicie.
Espresso wycieka po obu stronach uchwytu na filtr.	Uchwyt na filtr nie jest odpowiednio ustawiony.	Ustaw uchwyt na filtr w odpowiedniej pozycji i zablokuj go (przekręć z lewej strony w prawą aż się zatrzyma).
		Usuń nadmiar kawy, który przeszkadza w całkowitym zablokowaniu uchwytu na filtr.
	Krawędź uchwytu na filtr jest zablokowana kawą.	Usuń nadmiar kawy i wyczyść wilgotną gąbką kratkę, przez którą przepływa woda.
Espresso nie jest smaczne.	Po usunięciu kamienia nie wykonano odpowiednio cyklu płukania.	Oplucz urządzenie zgodnie z instrukcjami i sprawdź jakość kawy.

PROBLEMY	MOŻLIWE PRZYCZYNY	ROZWIĄZANIA
Urządzenie nie działa.	Pompa jest wyłączona z braku wody.	Napełnij pojemnik na wodę i uruchom ponownie pompę (zob. rozdział: PIERWSZE UŻYCIE). Nie napełniaj pojemnika całkowicie.
	Wydobywany pojemnik na wodę nie jest odpowiednio ustawiony.	Ustaw odpowiednio pojemnik na wodę.
	Urządzenie nie jest podłączone do sieci.	Należy dopilnować, aby urządzenie było włączone.
Dysza nie działa lub wytwarza małą piankę.	Dysza do pianki nie jest odpowiednio ustawiona. Mleko jest zbyt gorące.	Sprawdź, czy akcesoria są odpowiednio zamontowane na urządzeniu. Zdejmij je i ponownie zamontuj na ramieniu.
	Mleko jest zbyt gorące.	Użyj świeżego (świeżo otwartego) mleka pasteryzowanego lub UHT.
Czerwona kontrolka się świeci i funkcja espresso nie działa	Po użyciu funkcji pary bojler jest zbyt gorący do przygotowania espresso.	Ostudź urządzenie, korzystając z instrukcji zawartych w sekcji „Dobrze wiedzieć” na stronie 46

Jeśli nie jesteś w stanie znaleźć przyczynę usterki, zgłoś się do upoważnionego dystrybutora. Nigdy nie demontuj urządzenia! (jeśli urządzenie jest demontowane, gwarancja traci ważność).

CHROŃMY ŚRODOWISKO



Bierzmy czynny udział w ochronie środowiska!

- ① Twoje urządzenie jest zbudowane z materiałów, które mogą być poddane ponownemu przetwarzaniu lub recyklingowi.
- ➔ W tym celu należy je dostarczyć do wyznaczonego punktu zbiórki.

Ekologiczna utylizacja To urządzenie jest oznaczone zgodnie z Dyrektywą Europejską 2012/19/UE oraz polską Ustawą z dnia 11 września 2015 r. „O zużyciu sprzętu elektrycznym i elektronicznym” (Dz.U. z dn. 23.10.2015 poz 11688) z symbolem przekreślonego kontenera na odpady.

Takie oznakowanie informuje, że sprzęt ten po okresie jego użytkowania nie może być umieszczany łącznie z innymi odpadami pochodzącymi z gospodarstwa domowego. Użytkownik jest zobowiązany do oddania go prowadzącym zbieranie zużytego sprzętu elektrycznego i elektronicznego. Prowadzący zbieranie, w tym lokalne punkty zbiórki, sklepy oraz gminne jednostki, tworzą odpowiedni system umożliwiający oddanie tego sprzętu. Właściwe postępowanie ze zużytym sprzętem elektrycznym i elektronicznym przyczynia się do uniknięcia szkodliwych dla zdrowia ludzi i środowiska naturalnego konsekwencji, wynikających z obecności składników niebezpiecznych oraz niewłaściwego składowania i przetwarzania takiego sprzętu.

DESCRIÇÃO

- | | |
|--|--|
| A Reservatório de água amovível | G Tubo de vapor |
| B Gaveta suporte de châvenas | G1 Tubo de espuma |
| C Botão de ligar/desligar | H Grelha da gaveta de recolha de pingos |
| D Painel de controlo | I Gaveta de recolha de pingos |
| E Cabeça do porta-filtro | J Cabo de alimentação |
| F Cabeça do filtro | K Colher doseadora/calculator |
| F1 Filtro para 1 châvena | |
| F2 Filtro para 2 châvenas | |

DESCRIÇÃO

- | | |
|--|---|
| D.1 Botão de seleção | D.2.3 Indicador luminoso de temperatura da água demasiado quente |
| D.1.1 Selecionar espresso | D.3 Seletor rotativo |
| D.1.2 Selecionar vapor | D.3.1 Posição 0: pré-aquecimento |
| D.2 Indicador luminoso de estado “Ligado” | D.3.2 Preparação de espresso |
| D.2.1 Indicador luminoso de pré-aquecimento para espresso | D.3.3 Preparação de vapor |
| D.2.2 Indicador luminoso de pré-aquecimento para vapor | |

ESPECIFICAÇÕES TÉCNICAS

- Bomba: 15 bar
- Início/paragem manual
- Acessórios: Filtros para 1 e 2 châvenas, colher doseadora/calculator
- Função de vapor
- Botão de seleção: café espresso ou vapor
- Reservatório amovível (capacidade de 1,2 l)
- Potência: 960 - 1140 W
- Tensão: 220 - 240 V
- Dimensões: 297 x 201 x 290 mm
- Desligar automático após 25 minutos



IMPORTANTE!

Voltagem de funcionamento: este aparelho foi concebido para funcionar apenas a 230 V de corrente alternada.

Tipo de utilização: este aparelho foi concebido APENAS PARA UMA UTILIZAÇÃO DOMÉSTICA

DICAS ÚTEIS

É recomendada a utilização de café torrado fresco. Contacte um especialista de café para obter aconselhamento. A frescura do café dura apenas algumas semanas após a torrefação. Uma embalagem de boa qualidade pode melhorar e prolongar o sabor do café. Se não tiver a certeza da qualidade da embalagem, escolha um café torrado recentemente.

O café tem de ser sempre moído antes da preparação.

Que café deve escolher?

■ Para um café aromático

Escolha cafés Arábica puros ou compostos maioritariamente por café Arábica.

São preferíveis cafés torrados artesanalmente, pois conferem uma melhor complexidade e delicadeza ao sabor. Para uma variedade de sabores, experimente cafés de origem pura.

■ Para um café intenso

Escolha cafés misturados com Robusta – não especificamente 100% Arábica – ou cafés torrados italianos ou com sabores italianos específicos.

■ Conserve o café moído no frigorífico, pois irá manter o sabor durante mais tempo.

■ Não encha o porta-filtro até acima; utilize a colher doseadora (1 colher para uma chávena de 50 ml, 2 colheres para 2 chávenas de 50 ml). Limpe o excesso de café à volta do porta-filtro.

■ Se não utilizar o aparelho durante mais de 5 dias, esvazie e enxague o reservatório de água.

■ Certifique-se sempre de que o aparelho está desligado antes de retirar o reservatório para o encher ou esvaziar.

■ Certifique-se sempre de que o aparelho está posicionado sobre uma superfície plana e estável.

PRIMEIRA UTILIZAÇÃO OU SE O APARELHO NÃO TIVER SIDO UTILIZADO DURANTE UM LONGO PERÍODO DE TEMPO



IMPORTANTE! Não coloque elementos de aquecimento no aparelho.



IMPORTANTE! Remova a tampa de proteção vermelha por baixo do reservatório da água.



IMPORTANTE! As instruções de segurança fazem parte do aparelho. Leia-as atentamente antes de utilizar o seu novo aparelho.

ENXAGUAR OS SISTEMAS ANTES DA PRIMEIRA UTILIZAÇÃO

1. ENXAGUAR O SISTEMA DE ESPRESSO

Para garantir que a sua primeira chávena de café tenha um ótimo sabor, recomendamos fortemente que enxague a máquina de café espresso com água quente, conforme as instruções abaixo:

Certifique-se de que removeu a tampa de proteção vermelha por baixo do reservatório da água (1).

– Retire o reservatório da água (A) e encha-o. O nível da água não deve exceder a marca “MAX” no reservatório e deve corresponder a, pelo menos, 300 ml [equivalente a 2 chávenas grandes (2-3)]. Em seguida, volte a colocar o reservatório da água, certificando-se de que a tampa está fechada. (4).

– Ligue a ficha da máquina à corrente. (5).

– Prima o botão de ligar (C) (6). No painel de controlo (D), o indicador luminoso de estado “Ligado” acende-se (D2) (7).

– O botão de seleção (D.1) tem de ser definido para a posição de espresso – (botão não premido) (D.1.1) (8).

– Coloque um filtro sem café (F1) no suporte do filtro (F) (9). Insira o porta-filtro na respetiva posição (E) e rode-o para a direita até parar (10). Coloque um recipiente sob o porta-filtro (11).

– Quando o indicador luminoso de pré-aquecimento para espresso (D2.1) deixar de piscar e permanecer aceso, rode o seletor rotativo (D.3) para a esquerda, para a preparação do café espresso (D. 3.2) (12-13) – o fluxo começa após cerca de dez segundos.

– Deixe escorrer cerca de 300 ml de água (substitua o recipiente, se necessário) (14) e, em seguida, rode o seletor rotativo para a posição 0 (D.3.1) para parar a preparação (15).

– **IMPORTANTE** / Após 25 minutos de não utilização, o aparelho desliga-se automaticamente como forma de proteção.

2. ENXAGUAR O SISTEMA DE VAPOR

Retire o reservatório da água e encha-o. O nível da água não deve exceder a marca “MAX” no reservatório e deve corresponder a, pelo menos, 300 ml (equivalente a 2 chávenas grandes). Em seguida, volte a colocar o reservatório da água, certificando-se de que a tampa está fechada.

O botão de seleção (D.1) tem de ser definido para a posição de vapor (botão premido) (D.1.2) (16)

Coloque o tubo num recipiente com água (G.1) (17).

Quando o indicador luminoso de pré-aquecimento do vapor (D2.2) deixar de piscar e permanecer ligado (18), rode o botão de seleção (D.3) para a direita, para a função de vapor (D.3.3) (19).

Deixe a água aquecer durante 20 segundos (20) e, em seguida, rode o seletor rotativo para a posição 0 (D.3.1) para parar o vapor (21). Volte a colocar o botão de seleção (D.1) na posição de espresso (D.1.1) (26).

PREPARAR UM CAFÉ ESPRESSO



IMPORTANTE!

Se a função de café espresso for utilizada pela primeira vez, o aparelho tem de ser limpo conforme descrito no parágrafo “PRIMEIRA UTILIZAÇÃO”.





IMPORTANTE! Para evitar salpicos de água quente, verifique se o porta-filtro foi apertado até ao fim antes de preparar o café. Não retire o porta-filtro enquanto a água estiver a fluir, pois o aparelho ainda está sob pressão.

Com café moído

O tipo de café que escolhe irá determinar a intensidade e o sabor do seu café espresso: quanto mais fino for o café moído, mais intenso será o café espresso.

■ Encha o reservatório de água com água morna e insira-o novamente no aparelho, certificando-se de que este está colocado corretamente.

■ Ligue a ficha da máquina à corrente.

- Para obter os melhores resultados, recomendamos o pré-aquecimento dos acessórios (porta-filtro, filtro e châvenas) seguindo os passos acima, sem adicionar café.
- Ligue o aparelho premindo o botão de ligar/desligar.
- O indicador luminoso de estado “Ligado” acende-se.
- Adicione o café moído ao filtro de 1 châvena com a colher doseadora **(K)** (1 colher = 1 medida = 1 espresso) **(22-23)** e pressione com o calcador, rodando-o em movimentos circulares **(K)** **(24)**. Depois de pressionado, a medida do café não deve exceder o nível MAX **(25)**.
- Para uma melhor qualidade, pressione bem o café.
- Limpe o excesso de café à volta do porta-filtro.
- Certifique-se de que o botão de seleção está na posição de espresso  **(botão não premido)** **(26)**.
- Insira o porta-filtro na respetiva posição e rode-o para a direita até parar **(27)**.
- O seletor rotativo está definido para a função 0. O indicador luminoso de pré-aquecimento para espresso pisca, indicando que o pré-aquecimento está em curso. Quando o pré-aquecimento terminar, o indicador luminoso de café espresso permanece ligado **(28)**.
- Coloque uma châvena sob o porta-filtro e rode o botão rotativo para a esquerda, para a posição de espresso, e o café começará a fluir **(29-30)**.
- Quando a châvena estiver cheia, rode o seletor rotativo para a posição 0 para parar o fluxo **(31)**.
- Retire a(s) châvena(s).
- Desbloqueie o porta-filtro rodando-o para a esquerda **(32)** e remova-o do aparelho. Não toque no filtro, pois estará quente.
- Para esvaziar o café, inverta o porta-filtro enquanto segura no filtro com a aba para que apenas caia café **(33)**.
- Lave o filtro e o porta-filtro em água corrente para remover os restos de café **(34)**.
- Para preparar 2 espressos, pegue no filtro para 2 châvenas **(F.2)** e adicione 2 doses de café moído.
-  Para substituir o filtro no porta-filtro, certifique-se de que o filtro está posicionado com a ranhura voltada para a alavanca do manípulo.
- **IMPORTANTE** / O fluxo de café é interrompido manualmente. Não se afaste da máquina quando a estiver a utilizar.

FUNÇÃO DE VAPOR

O vapor irá formar espuma no café (por exemplo, ao preparar cappuccinos).

- Ligue a ficha da máquina à corrente.
- Retire o reservatório da água e encha-o. O nível da água não deve exceder a marca “MAX” no reservatório e deve corresponder a, pelo menos, 300 ml. Em seguida, volte a colocar o reservatório da água, certificando-se de que a tampa está fechada.
- Prima o botão de ligar; o indicador luminoso acende-se.
- Prima o botão de seleção para ativar a **função de vapor (botão premido)** **(35)** .
- O seletor rotativo está definido para a função 0. O indicador luminoso de pré-aquecimento do vapor pisca, indicando que o pré-aquecimento está em curso. Quando o pré-aquecimento terminar, o indicador luminoso do vapor permanece aceso **(36)**.
- Coloque um recipiente ou uma châvena vazia sob o bocal **(37)**.
- Abra o sistema do bocal rodando o seletor rotativo para a direita, para a função de preparação de vapor, para deixar passar água pelo sistema antes de o vapor começar. **(D.3.3)** **(38)**.
- Rode o seletor rotativo para o programa 0 **(39)**.
- Para preparar um cappuccino, encha um recipiente com cerca de 60 a 100 ml de leite. Para obter os melhores resultados, utilize um recipiente estreito e relativamente pequeno que possa ser colocado sob o tubo de vapor **(G)** **(40)**. Para obter os melhores resultados, o leite e o recipiente devem estar muito frios.
- Coloque o tubo no recipiente de leite e rode o seletor rotativo para a direita, para a posição de vapor.

- Para obter melhores resultados, prepare a espuma de leite junto ao fundo do recipiente durante cerca de 10 segundos, tendo cuidado para não tocar no fundo. Em seguida, incline lentamente o recipiente e mova o tubo para cima até que fique quase à superfície do leite. Certifique-se de que o tubo não sai do leite. Para obter uma espuma excelente, faça movimentos circulares com o recipiente.
- Para obter a melhor espuma, recomendamos que utilize leite pasteurizado ou UHT e evite o leite não pasteurizado ou magro.
- Depois de obter a espuma ideal, rode novamente o seletor rotativo para a posição 0 **(41)**
- Para evitar o sobreaquecimento do leite, não utilize o vaporizador durante mais de 45 segundos (para 100 ml de leite).
- Pode começar a preparar um café espresso seguindo os passos descritos acima.
- Para evitar que o leite seque no interior do tubo, limpe-o após cada utilização. Para isso, siga os passos para a preparação de espuma de leite, substituindo os 100 ml de leite por 60 ml de água. Para evitar queimaduras, remova o tubo de espuma **(G.1)** e lave-o com água limpa **(42)**. Limpe o tubo de vapor com um pano húmido **(G)** **(43)**.
- Retire a gaveta de recolha de pingos, esvazie-a e limpe com água limpa **(44-45)**.
- Consulte a secção seguinte para saber como realizar a limpeza manual.

INFORMAÇÕES ÚTEIS – MEDIDAS APÓS A UTILIZAÇÃO DO VAPOR

Se quiser preparar um café espresso depois de utilizar a função de vapor, para uma preparação ideal do café espresso, tem de deixar a máquina de café arrefecer porque a água está demasiado quente. Siga os passos abaixo:

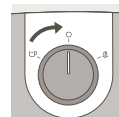

Certifique-se de que o botão está na posição 0.



Botão de seleção na posição de espresso (botão não premido).

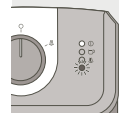

O indicador luminoso vermelho acende-se, indicando que a máquina de café está demasiado quente para a preparação de café espresso.



Mergulhe totalmente o tubo de vapor num recipiente com água.

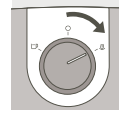

Rode o botão para a direita (posição de vapor) para libertar a água quente e o vapor dentro da caldeira, para arrefecer a máquina, até que o indicador luminoso vermelho se desligue.

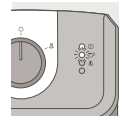

Após cerca de 10 a 20 segundos, o indicador luminoso vermelho desliga-se e o indicador luminoso do café espresso acende-se. Isto indica que a máquina arrefeceu até à temperatura adequada para a preparação de café espresso.

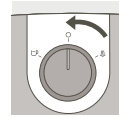

Rode o botão para a posição 0 para parar o vapor. Se o indicador luminoso vermelho continuar aceso, repita os passos acima.

A máquina de café está agora arrefecida, pode preparar e desfrutar do seu café espresso!



IMPORTANTE! Se quiser preparar um café após a preparação de espuma de leite, deve rodar o botão para a posição de café espresso  e, em seguida, colocar o botão de seleção na posição de café espresso. Após alguns segundos, o indicador de café apaga-se. Rode o seletor rotativo para a função 0 e aguarde até que o indicador luminoso de café acenda.

Durante esta operação, se os indicadores luminosos do café e do vapor estiverem acesos em simultâneo, repita os passos acima.



IMPORTANTE!

Aviso! Para evitar que o leite salpique, não levante o tubo do leite quando estiver a utilizar o modo “vapor”.



IMPORTANTE!

Aviso! O tubo de vapor ainda está quente! Tenha cuidado para não se queimar!



IMPORTANTE! Depois de desligar a função de vapor, limpe imediatamente o tubo com cuidado, conforme descrito na secção: LIMPEZA E MANUTENÇÃO

LIMPEZA E MANUTENÇÃO

1. O aparelho

- Retire a ficha da tomada (J) antes de cada limpeza e deixe o aparelho arrefecer primeiro.
- Limpe o exterior do aparelho com uma esponja húmida quando necessário. Limpe e seque regularmente o reservatório, a gaveta de recolha de pingos e a grelha.
- Lave regularmente o interior do reservatório.
- Quando surgir uma camada branca fina no reservatório, descalcifique o aparelho (consulte a secção sobre descalcificação).
- Não utilize produtos de limpeza à base de álcool ou solventes.
- Depois de retirar a ficha do aparelho da corrente, limpe regularmente a cabeça do porta-filtro e o vedante (E) com uma esponja húmida.
- Limpe apenas com um pano húmido. Não utilize detergentes ou produtos abrasivos.

2. O porta-filtro

- Utilizando um pano húmido, limpe regularmente o suporte do porta-filtro para remover quaisquer resíduos de café que se possam ter acumulado nesta área.
- Não retire o vedante. Não retire os parafusos do filtro e do porta-filtro. Esta operação só pode ser efetuada por um Serviço de Assistência Técnica autorizado.
- Para prolongar a vida útil do vedante da cabeça de filtragem, não volte a colocar o porta-filtro se não pretender utilizar a máquina de café durante um longo período de tempo.

3. A gaveta de recolha de pingos

- Se necessário, limpe a gaveta de recolha de pingos (I) e a respetiva grelha (H) com água e um pouco de detergente para a loiça (44-45). Enxague e seque.

DESCALCIFICAÇÃO

Descalcifique o aparelho regularmente, conforme indicado nas secções A e B das funções de café e vapor, pois irá ajudar a prolongar a respetiva vida útil. A frequência de descalcificação depende da dureza da água. Consulte a autoridade de abastecimento de água local para obter mais informações. Durante a descalcificação, não coloque o aparelho numa bancada de mármore. O agente de descalcificação pode danificá-la.

- Segue-se uma tabela de referência útil relativa à frequência de descalcificação de acordo com a dureza da água e a frequência com que a máquina é utilizada:

FREQUÊNCIA DE DESCALCIFICAÇÃO

Número médio de cafés por semana	Água macia (< 19 dureza total)	Água dura (19 - 30 dureza total)	Água muito dura (< 30 dureza total)
Menos de 7	Uma vez por ano	A cada 8 meses	A cada 6 meses
7 - 20	A cada 4 meses	A cada 3 meses	A cada 2 meses
Mais de 20	A cada 3 meses	A cada 2 meses	Todos os meses

Em caso de dúvida, aconselha-se a descalcificação uma vez por mês.

A máquina de café não será reparada se:

- a descalcificação não for efetuada,
- existirem depósitos de calcário,
- os acessórios forem lavados na máquina de lavar loiça, pois estas situações não estão abrangidas pela garantia.

A. Descalcificação do sistema de café

- Desligue o aparelho e retire a ficha da corrente.
- Introduza o porta-filtro (sem café) no aparelho e rode-o para a direita até parar.
- Coloque um recipiente com um volume superior a ½ litro sob o porta-filtro.
- Verifique se o seletor rotativo está na posição 0.
- Encha o reservatório com uma mistura composta por 3 partes de água e 1 parte de vinagre ou ácido cítrico/sulfâmico (volume total da mistura: 500 ml)
- Ligue a ficha do aparelho à corrente. Ligue o aparelho premindo o botão de ligar.
- Coloque o botão de seleção na posição de espresso. Quando o indicador luminoso do café espresso acender, rode o seletor rotativo para a esquerda e deixe fluir a mistura (¼ do volume).
- Pare o aparelho premindo o botão de ligar/desligar e deixando o botão de seleção na posição Espresso.
- Aguarde 5 a 10 minutos e, em seguida, repita o processo mais duas vezes.
- Certifique-se de que o reservatório não está completamente vazio (se o remover, consulte o parágrafo: PRIMEIRA UTILIZAÇÃO).

B. Enxaguamento



IMPORTANTE!

Após a descalcificação, enxague 2 a 3 vezes com água limpa (sem café), conforme descrito no parágrafo “PRIMEIRA UTILIZAÇÃO”.

Não se esqueça de enxaguar o tubo. O aparelho está agora descalcificado e pronto para ser utilizado novamente.

GARANTIA

O seu aparelho está abrangido por garantia. No entanto, quaisquer erros de ligação, erros de manuseamento ou utilização da máquina para outros fins que não os indicados nas instruções irão anular a garantia.

A garantia deste aparelho contempla apenas a utilização doméstica. Qualquer outro tipo de utilização irá anular a garantia.

As reparações na máquina resultantes da falta de descalcificação não serão abrangidas pela garantia. Para quaisquer problemas relacionados com peças sobresselentes ou serviço pós-venda, contacte o revendedor ou um Serviço de Assistência Técnica autorizado.

RESOLUÇÃO DE PROBLEMAS

PROBLEMAS	POSSÍVEIS CAUSAS	SOLUÇÕES
O café está muito aguado.	Não utilizou café suficiente.	Adicione mais café.
O café espresso flui muito lentamente.	O café é demasiado fino, demasiado grosso ou demasiado farinhento.	Escolha uma moagem de café ligeiramente mais grossa.
	O porta-filtro está sujo.	Limpe o porta-filtro, seguindo as instruções na secção: LIMPEZA E MANUTENÇÃO – B. Porta-filtro. Limpe também o filtro de café.
	A cabeça do porta-filtro está obstruída.	Quando o aparelho tiver arrefecido, limpe a grelha através da qual a água passa com uma esponja húmida.
	O aparelho tem calcário.	Descalcifique o aparelho, seguindo as instruções de utilização fornecidas.
	Há demasiado café.	Respeite os limites máximos ao encher o filtro.
Um fluxo contínuo de água sai do porta-filtro depois de preparar um café espresso.	O aparelho está a ficar calcificado porque a água é especialmente dura.	Descalcifique imediatamente o aparelho, seguindo as instruções de utilização fornecidas.
	A tampa vermelha não foi removida.	Remova a tampa vermelha.
Um fluxo contínuo de água sai do porta-filtro depois de preparar um café espresso.	O aparelho está a ficar calcificado porque a água é especialmente dura.	Descalcifique imediatamente o aparelho, seguindo as instruções de utilização fornecidas.
Existem borras de café na chávena.	O porta-filtro está entupido.	Limpe o porta-filtro com água quente.
	A moagem do café é demasiado fina.	Utilize uma moagem de café ligeiramente mais grossa.
	O vedante da cabeça do porta-filtro está entupido.	Limpe o porta-filtro e o vedante com uma esponja húmida.

PROBLEMAS	POSSÍVEIS CAUSAS	SOLUÇÕES
O café espresso não está cremoso.	O café moído é demasiado antigo.	Utilize café acabado de moer.
	O café moído não é adequado para preparar café espresso.	Utilize uma moagem mais fina.
	Existe pouco café no porta-filtro.	Adicione mais café.
O reservatório de água verte água quando é movido.	A válvula no fundo do reservatório está suja ou apresenta um defeito.	Lave o reservatório de água e faça funcionar a válvula debaixo do reservatório com o dedo.
	A válvula está bloqueada com depósitos de calcário.	Descalcifique o aparelho, seguindo as instruções de utilização fornecidas.
A água sai por baixo do aparelho.	Existe uma fuga interna.	Verifique se o reservatório está corretamente posicionado. Se o problema persistir, não utilize o aparelho e consulte um dos Serviços de Assistência Técnica autorizado.
A bomba faz um ruído anormal.	Não há água no reservatório.	Encha o reservatório de água e ligue novamente a bomba (consulte a secção: PRIMEIRA UTILIZAÇÃO). Evite esvaziar completamente o reservatório.
Há café espresso a sair pelas laterais do porta-filtro.	O porta-filtro não está posicionado corretamente.	Coloque o porta-filtro na devida posição e bloqueie-o (rode da esquerda para a direita até parar). Retire o excesso de café que impede o bloqueio total do porta-filtro.
	A extremidade do porta-filtro está entupido com café.	Retire o excesso de café e limpe a grelha através da qual a água passa com uma esponja húmida.
O café espresso sabe mal.	Após a descalcificação, o ciclo de enxaguamento não foi efetuado corretamente.	Enxague o aparelho de acordo com as instruções de utilização e verifique a qualidade do café.

PROBLEMAS	POSSÍVEIS CAUSAS	SOLUÇÕES
O aparelho não funciona.	A bomba está desativada devido à falta de água.	Encha o reservatório de água e ligue novamente a bomba (consulte a secção: PRIMEIRA UTILIZAÇÃO). Evite esvaziar completamente o reservatório.
	O reservatório de água amovível foi incorretamente posicionado.	Posicione o reservatório de água corretamente.
	O aparelho não está ligado.	Certifique-se de que o aparelho está ligado.
O tubo não funciona ou produz pouca espuma.	O tubo de espuma não está colocado corretamente.	Verifique se o acessório está corretamente colocado no aparelho: retire-o e, em seguida, volte a instalá-lo no braço articulado, com um movimento firme para cima.
	O leite está demasiado quente.	Utilize leite fresco, pasteurizado ou UHT que tenha sido aberto recentemente.
O indicador luminoso vermelho está aceso e a função de café espresso não funciona.	A caldeira de água está demasiado quente para café espresso após a função de vapor.	Arrefeça a máquina seguindo as instruções presentes em "Informações úteis" na página 5.

Se não for possível determinar a causa da avaria, consulte um dos Serviços de Assistência Técnica autorizado. Nunca desmonte o aparelho! (Se o aparelho for desmontado, a garantia será anulada).

PROTEGER O AMBIENTE



Protecção do ambiente em primeiro lugar!

- ① O seu produto contém materiais que podem ser recuperados ou reciclados.
- ➔ Entregue-o num ponto de recolha para possibilitar o seu tratamento.

DESCRIERE

- | | |
|------------------------------------|---|
| A Rezervor de apă detaşabil | F2 Filtru 2 ceşti |
| B Suport de ceşti | G Duză de aburi |
| C Buton Pornit/Oprit | G1 Duză de spumare |
| D Panou de control | H Grătar tavă colectoare de picături |
| E Cap suport de filtru | I Tavă colectoare de picături |
| F Cap de filtru | J Cablu de alimentare |
| F1 Filtru 1 ceaşcă | K Lingură - compactor |

DESCRIERE

- | | |
|---|--|
| D.1 Buton selector | D.2.3 Indicator luminos de temperatură prea ridicată a apei |
| D.1.1 Selectare espresso | D.3 Buton rotativ |
| D.1.2 Selectare abur | D.3.1 Poziție O: preîncălzire |
| D.2 Indicator luminos 'Pornit' | D.3.2 Preparare espresso |
| D.2.1 Indicator luminos de preîncălzire espresso | D.3.3 Preparare abur |
| D.2.2 Indicator luminos de preîncălzire abur | |

SPECIFICAȚII TEHNICE

- Pompă: 15 bari
- Pornire/oprire manuală
- Accesorii: Filtre pentru 1 și 2 cești, lingură dozatoare/cu cap de tasare
- Funcție de abur
- Buton de selectare: espresso sau abur
- Rezervor detaşabil (capacitate de 1,2L)
- Alimentare: 960 - 1140 W
- Tensiune: 220 - 240 V
- Dimensiuni: 297 x 201 x 290 mm
- Oprire automată după 25 de minute



IMPORTANT!

Tensiune de funcționare: acest aparat este proiectat pentru a funcționa numai cu curent alternativ de 230V.

Tip de utilizare: acest aparat este destinat NUMAI PENTRU UZ CASNIC.

SFATURI UTILE

Se recomandă utilizarea de cafea proaspăt măcinată. Pentru sfaturi, contactați-vă furnizorul dumneavoastră de cafea prăjită. După prăjire, prospețimea cafelei nu durează decât câteva săptămâni. Un ambalaj bun poate îmbunătăți și prelungi aroma cafelei. Dacă nu sunteți sigur(ă) de calitatea ambalajului alegeți o cafea care a fost prăjită recent. Cafeaua trebuie să fie măcinată cu puțin timp înainte de prepararea acesteia.

Ce fel de cafea să aleg?

■ Pentru o cafea aromată

Alegeți cafea din boabe pur Arabica sau cafea compusă în majoritate din boabe Arabica. Cafeaua prăjită în mod artizanal este de preferat deoarece conferă aromei o mai bună complexitate și delicatețe. Pentru o varietate de arome, încercați cafea de origine pură.

■ Pentru o cafea intensă

Alegeți cafea amestecată cu Robusta - nu neapărat 100% Arabica - sau cafea prăjită în stil italian ori cu arome specific italiene.

■ Păstrați cafeaua măcinată în frigider deoarece aroma acesteia va fi conservată un timp mai lung.

■ Nu umpleți cu cafea până în marginea de sus a suportului de filtru; utilizați lingura dozatoare (1 lingură pentru o ceașcă de 50ml, 2 linguri pentru 2 cești de 50ml fiecare). Curățați orice exces de cafea din jurul suportului de filtru.

■ Dacă nu ați utilizat aparatul mai mult de 5 zile, goliți și clătiți rezervorul de apă.

■ Întotdeauna asigurați-vă că aparatul este oprit înainte de a îndepărta rezervorul sau de a-l umple.

■ Întotdeauna asigurați-vă ca aparatul este amplasat pe o suprafață plană și stabilă.

ÎNAINTEA PRIMEI UTILIZĂRI SAU DACĂ APARATUL NU A FOST UTILIZAT UN TIMP ÎNDELUNGAT



IMPORTANT! nu amplasați elemente încălzitoare pe aparat.



IMPORTANT! Îndepărtați capacul roșu protector situat sub rezervorul de apă.



IMPORTANT! instrucțiunile privind siguranța fac parte din aparat.
Vă rugăm citiți-le cu atenție înainte de a vă utiliza noul aparat.

CLĂTIREA MAȘINII ÎNAINTEA PRIMEI UTILIZĂRI

1. CLĂTIREA SISTEMULUI DE ESPRESSO

Pentru a vă asigura că prima ceașcă de cafea are un gust grozav, vă recomandăm să clătiți aparatul cu apă caldă, conform instrucțiunilor de mai jos:

Capacul roșu protector situat sub rezervorul de apă (1) trebuie să fie îndepărtat.

– Îndepărtați rezervorul de apă (A) și umpleți-l. Nivelul apei nu ar trebui să depășească marcajul "MAX" de pe rezervor și ar trebui să conțină cel puțin 300 ml (= echivalentul ca 2 cești mari (2-3)).

Apoi puneți rezervorul la loc, cu capacul închis. (4).

– Introduceți ștecherul mașinii în priză. (5).

– Apăsăți întrerupătorul Pornit (C)(6). Pe panoul de control (D), indicatorul luminos pentru Pornit se va aprinde (D2) (7).

– Butonul selector (D.1) trebuie setat în poziția espresso - (butonul nu trebuie să fie apăsat)



(D.1.1) (8).

– Amplasați un filtru fără cafea (F1) în suportul de filtru (F) (9). Introduceți suportul de filtru în locaș (E) și rotiți-l înspre dreapta până se oprește (10). Amplasați un recipient sub suportul de filtru (11).

– Când indicatorul luminos de preîncălzire a espressoului (D2.1) nu mai clipește și rămâne aprins, întoarceți butonul rotativ (D.3) spre stânga, la preparare espresso (D.3.2) (12-13) - Apa va începe să curgă după aproximativ zece secunde.

– Lăsați aproximativ 300 ml de apă să se scurgă (schimbați recipientul dacă este nevoie) (14), apoi rotiți butonul rotativ în poziția O (D.3.1) pentru a opri prepararea (15).

– **IMPORTANT** / După 25 de minute de neutilizare, aparatul dumneavoastră se va opri automat ca măsură de siguranță.

2. CLĂTIREA SISTEMULUI DE ABUR

Îndepărtați rezervorul de apă și umpleți-l. Nivelul apei nu ar trebui să depășească marcajul "MAX" de pe rezervor și ar trebui să conțină cel puțin 300 ml (= echivalentul a 2 cești mari). Apoi puneți rezervorul la loc, cu capacul închis.

Butonul selector (D.1) trebuie setat în poziția de abur - (cu butonul apăsat)  (D.1.2) (16)

Amplasați duza într-un recipient umplut cu apă (G.1) (17).

Când indicatorul luminos de preîncălzire a aburului (D2.2) nu mai clipește și rămâne aprins (18), întoarceți butonul rotativ (D.3) spre dreapta, la funcția de abur (D.3.3) (19).

Lăsați apa să se încălzească timp de 20 secunde (20) apoi rotiți butonul rotativ în poziția O (D.3.1) pentru a opri fluxul de aburi (21). Repuneți butonul selector (D.1) în poziția pentru espresso (D.1.1) (26).

PREPARAREA ESPRESSO-ULUI



IMPORTANT!

Dacă funcția de espresso este utilizată pentru prima dată, aparatul trebuie curățat conform instrucțiunilor descrise în paragraful "ÎNAINTEA PRIMEI UTILIZĂRI".



IMPORTANT! Pentru a preveni împrăștierea cu apă fierbinte, asigurați-vă că suportul de filtru a fost bine strâns până când se oprește, înainte de a prepara cafeaua. Nu îndepărtați suportul de filtru în timpul fluxului de apă deoarece aparatul este încă sub presiune.

Cu cafea măcinată

Tipul de cafea aleasă va determina puterea și gustul espresso-ului: cu cât cafea este măcinată mai fin, cu atât espresso-ul va fi mai intens.

■ Umpleți rezervorul cu apă caldă și instalați-l în aparat, asigurându-vă că acesta este amplasat corect.



■ Introduceți ștecherul aparatului în priză.

■ Pentru rezultate cât mai bune, vă recomandăm să preîncălziți accesoriile înainte (suportul de filtru, filtrul și ceștile) urmând pașii de mai sus, fără a adăuga cafea.

■ Porniți aparatul apăsând întrerupătorul Pornit/Oprit.

■ Indicatorul luminos Pornit se va aprinde.

■ Adăugați cafeaua măcinată în filtrul pentru 1 ceașcă cu ajutorul lingurii dozatoare (K) (1 lingură = 1 măsură = 1 espresso) (22-23) apoi compactați-o utilizând capul de tasare efectuând o mișcare circulară (K) (24). După compactare, măsura de cafea nu trebuie să depășească nivelul MAX (25).

- Pentru o calitate cât mai bună, tasați cât mai bine cafeaua.
- Curățați orice exces de cafea din jurul suportului de filtru.
- Asigurați-vă că butonul selector este setat în poziția espresso  (**butonul nu este apăsat**) (26).
- Introduceți suportul de filtru în locaș, apoi rotiți-l înspre dreapta până se oprește (27).
- Butonul rotativ este setat la funcția O. Indicatorul luminos de preîncălzire a espressoului clipește, ceea ce indică faptul că preîncălzirea este în progres. Odată ce preîncălzirea este gata, indicatorul luminos pentru espresso rămâne aprins (28).
- Amplasați o ceașcă sub suportul de filtru și rotiți butonul rotativ înspre stânga, în poziția espresso, și cafeaua va începe să curgă (29-30).
- Când ceașca este umplută, rotiți butonul rotativ în poziția O pentru a opri debitul cafelei (31).
- Îndepărtați ceașca(ceștile).
- Deblocați suportul de filtru rotindu-l înspre stânga (32) și detașați-l de aparat. Nu atingeți filtrul deoarece va fi cald.
- Pentru a goli zațul de cafea, răsturnați suportul de filtru în timp ce țineți filtrul cu clapa astfel încât numai zațul să cadă (33).
- Spălați filtrul și suportul de filtru sub jet de apă pentru a îndepărta restul zațului de cafea (34).
- Pentru a prepara 2 espresso-uri, scoateți filtrul pentru 2 cești (F.2) și adăugați 2 măsuri de cafea măcinată.
-  Pentru a schimba filtrul din suportul de filtru, asigurați-vă că filtrul este poziționat cu fanta îndreptată înspre mâner.
- **IMPORTANT** / Fluxul de cafea este oprit manual. Nu vă îndepărtați de aparat când aceasta este în funcțiune.

FUNCȚIA DE ABUR

Aburul va spuma laptele (de exemplu când preparați cappuccino-uri).

- Introduceți ștecherul aparatului în priză.
- Îndepărtați rezervorul de apă și umpleți-l. Nivelul apei nu ar trebui să depășească marcajul "MAX" de pe rezervor și ar trebui să conțină cel puțin 300 ml. Apoi puneți rezervorul la loc, cu capacul închis.
- Apăsăți butonul "Pornit"; indicatorul luminos se va aprinde.
- Apăsăți butonul selector pentru a activa **funcția de producere abur (buton apăsat)** (35) .
- Butonul rotativ este setat la funcția O. Indicatorul luminos de preîncălzire a aburului clipește, ceea ce indică faptul că preîncălzirea este în progres. Odată ce preîncălzirea este gata, indicatorul luminos pentru abur rămâne aprins (36).
- Amplasați un recipient gol sau o ceașcă sub duză (37).
- Deschideți sistemul duzei rotind butonul rotativ spre dreapta, poziționându-l pe funcția de preparare a aburului, pentru ca apa să traverseze sistemul înainte de producerea aburului. (D.3.3) (38).
- Rotiți butonul rotativ pe programul O (39).
- Pentru a prepara un cappuccino, umpleți un recipient cu aproximativ 60 - 100 ml de lapte. Pentru rezultate cât mai bune, utilizați un recipient îngust și relativ mic care poate fi strecurat sub duza de abur (G) (40). Pentru rezultate cât mai bune, laptele și recipientul ar trebui să fie cât mai reci.
- Amplasați duza în recipientul cu lapte și rotiți butonul rotativ spre dreapta, în poziția de producere a aburului.
- Pentru rezultate cât mai bune, spumați laptele din partea de jos a recipientului timp de aproximativ 10 secunde, având grijă să nu atingă fundul recipientului. Apoi înclinați încet recipientul și deplasați duza în sus până când aproape ajunge la suprafața laptelui. Asigurați-vă că duza nu iese din lapte. Pentru a obține o spumă cât mai bună, deplasați recipientul prin mișcări circulare.

- Pentru a obține cea mai bună spumă, vă recomandăm să utilizați lapte pasteurizat sau de tip UHT, și să evitați utilizarea laptelui nepasteurizat sau a celui degresat.
- După obținerea celei mai bune spume, rotiți butonul rotativ în poziția O (41)
- Pentru a preveni supraîncălzirea laptelui, nu utilizați funcția de abur mai mult de 45 de secunde (pentru 100 ml de lapte).
- Puteți începe să preparați un espresso urmând pașii detaiați mai sus.
- Pentru a preveni uscarea laptelui în interiorul duzei, vă rugăm curățați-o după fiecare utilizare. Pentru acest lucru, urmați pașii pentru spumarea laptelui, înlocuind 100 ml de lapte cu 60 ml de apă. Pentru a evita să vă ardeți, scoateți duza din spumă (G.1) și spălați-o în apă curată (42). Curățați duza de abur cu ajutorul unei lavete umede (G) (43).
- Îndepărtați tava colectoare de picături și curățați-o utilizând apă curată (44-45).
- Consultați paragraful următor pentru instrucțiuni privind curățarea manuală.

BINE DE ȘTIUT - PAȘI DE PARCURS DUPĂ UTILIZAREA ABURULUI

Dacă doriți să preparați un espresso după utilizarea funcției de abur, trebuie să lăsați aparatul de cafea să se răcească deoarece apa este prea fierbinte pentru prepararea optimă a unui espresso. Parcurgeți pașii de mai jos:

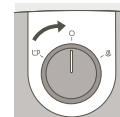

Asigurați-vă că butonul este în poziția O



Butonul de selectare pe poziția espresso (buton neapăsat)



Indicatorul luminos roșu se aprinde pentru a indica faptul că aparatul este prea fierbinte pentru prepararea espressoului.



Introduceți complet duza de abur într-un recipient umplut cu 60 ml de apă.

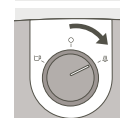

Rotiți butonul spre dreapta (poziția pentru abur) pentru a elibera apa fierbinte și aburul din boiler, pentru ca aparatul să se răcească (până când lumina roșie se stinge).

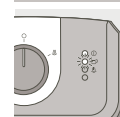

După aproximativ 10-20 de secunde, veți observa că lumina roșie se stinge, iar indicatorul pentru espresso se aprinde. Acest lucru indică faptul că aparatul s-a răcit la temperatura potrivită pentru a putea prepara espresso.

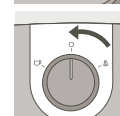

Rotiți butonul la poziția O pentru a opri aburul. Dacă lumina roșie este încă aprinsă, repetați pașii de mai sus.

Aparatul este răcit acum, puteți să vă bucurați de espresso!



IMPORTANT! Dacă vrei să preparai o cafea după spumarea laptelui, rotești butonul rotativ în poziția espresso, după care setezi butonul selector în poziția espresso . După câteva secunde, indicatorul de cafea se va stinge. Rotești butonul rotativ pe funcția O și așteptai până când indicatorul de cafea se aprinde.

În timpul acestei operații, dacă indicatoarele luminoase de cafea și de abur se aprind în același timp, repetați pașii de mai sus.



IMPORTANT!

Avertisment! Pentru a preveni împroșcarea laptelui, nu scoateți duza din lapte când utilizați modul "abur".



IMPORTANT!

Avertisment! Duza de abur este încă fierbinte! Atenție să nu vă ardeți!



IMPORTANT! După oprirea funcției de abur, curățați imediat și cu atenție duza, urmând indicațiile din paragraful: **CURĂȚAREA ȘI ÎNTREȚINEREA**

CURĂȚAREA ȘI ÎNTREȚINEREA

1. Aparatul

- Scoateți din priză (J) înainte de fiecare curățare și lăsați mai întâi aparatul să se răcească.
- Curățați exteriorul aparatului cu un burete umed când credeți că este nevoie. Curățați periodic rezervorul de apă, tava colectoare și grătarul acesteia, apoi ștergeți-le.
- Clătiți periodic interiorul rezervorului de apă.
- Când în interiorul rezervorului apare o peliculă subțire albă, curățați depunerile de calcar de pe aparat (consultați paragraful referitor la îndepărtarea acestora)
- Nu utilizați agenți de curățare pe bază de solvenți sau alcool.
- După deconectarea aparatului, curățați periodic capul suportului de filtru și garnitura (E) cu ajutorul unui burete umed.
- Curățați numai cu o lavetă umedă. Nu utilizați detergent sau produse abrazive.

2. Suportul de filtru

- Utilizând o lavetă umedă, curățați periodic carcasa suportului de filtru pentru îndepărtarea reziduurilor de cafea care s-ar fi putut depune în acest spațiu.
- **Nu îndepărtați garnitura. Nu îndepărtați șuruburile de pe filtru și suportul filtrului. Acest lucru nu poate fi efectuat decât de către un service autorizat.**
- Pentru a prelungi durata de viață a garniturii capului de filtrare, nu instalați suportul de filtru dacă aparatul nu va fi utilizat un timp îndelungat.

3. Tava colectoare de picături

- Dacă este nevoie, curățați tava colectoare de picături (I) și grătarul acesteia (H) folosind apă și un pic de detergent slab de vase (44-45). Clătiți și uscați.

ELIMINAREA DEPUNERILOR DE CALCAR

Eliminați periodic depunerile de calcar de pe aparatul dumneavoastră, conform indicațiilor din paragrafele A și B pentru funcțiile de cafea și abur, deoarece acest lucru îi va prelungi durata de viață. Frecvența tratamentului depinde de duritatea apei. Consultați-vă furnizorul de apă pentru informații suplimentare.

Pe durata tratamentului, nu amplasați aparatul pe o suprafață de lucru din marmură. Agentul de detartrare riscă să o avarieze.

- Pentru a vă ajuta, există un tabel cu referințe pentru frecvența detartrării, în funcție de duritatea apei și de frecvența de utilizare a aparatului dumneavoastră:

FRECVENȚA DETARTRĂRII			
Media de cafele săptămânale	Apă cu grad scăzut de duritate (<19°th)	Apă cu grad ridicat de duritate (19-30°th)	Apă cu grad foarte ridicat de duritate (19-30°th)
Mai puțin de 7	O dată pe an	La fiecare 8 luni	La fiecare 6 luni
7 - 20	La fiecare 4 luni	La fiecare 3 luni	La fiecare 2 luni
Mai mult de 20	La fiecare 3 luni	La fiecare 2 luni	În fiecare lună

În caz de dubii, se recomandă detartrarea o dată pe lună.

Aparatul nu va fi reparat dacă:

- detartrarea nu a fost făcută,
- există acumulări de depuneri calcar
- accesoriile au fost spălate în mașina de spălat vase, deoarece acestea nu sunt acoperite de garanție.

A. Detartrarea aparatului

- Decuplați aparatul de la priză.
- Introduceți suportul de filtru (fără cafea) în aparat și rotiți-l în dreapta până se oprește.
- Amplasați sub suportul de filtru un recipient al cărui volum depășește 1/2 litri.
- Asigurați-vă că butonul rotativ este poziționat pe O.
- Umpleți rezervorul de apă cu un amestec format din 3 părți de apă și 1 parte de oțet sau acid citric/sulfamic (volumul total al amestecului: 500 ml)
- Conectați aparatul la priză electrică. Puneți aparatul în funcțiune apăsând pe butonul Pornit.
- Poziționați butonul selector pe espresso. Când indicatorul luminos pentru espresso se aprinde, rotiți butonul rotativ spre stânga și lăsați amestecul să treacă prin sistem (¼ din volum).
- Opriți aparatul apăsând butonul Pornit/Oprit și lăsând butonul selector poziționat pe Espresso.
- Așteptați 5-10 minute, după care repetați procesul de încă două ori.
- Asigurați-vă că rezervorul nu se golește complet (dacă îl îndepărtați, consultați paragraful: **ÎNAINTEA PRIMEI UTILIZĂRI**).

B. Clătirea



IMPORTANT!

După detartrare, clătiți de 2-3 ori utilizând apă curată (fără cafea), conform instrucțiunilor din paragraful "ÎNAINTEA PRIMEI UTILIZĂRI".

Nu uitați să clătiți duza. Aparatul este acum detartrat și gata de a fi reutilizat.

GARANȚIA

Aparatul dumneavoastră este sub garanție; însă, orice conexiuni greșite, greșeli de manipulare sau utilizarea aparatului în alt scop decât cel prevăzut în instrucțiunile de utilizare vor duce la anularea garanției.

Acest aparat este sub garanție pentru utilizare casnică. Oricare alt tip de utilizare va duce la anularea garanției.

Reparațiile asupra aparatului cauzate de neefectuarea detartrării nu vor fi acoperite de garanție.

Pentru orice probleme post-vânzări sau referitoare la piese de schimb, vă rugăm consultați-vă distribuitorul sau un centru de service autorizat.

DEPANAREA

PROBLEME	CAUZE POSIBILE	SOLUȚII
Cafeaua este foarte umedă.	Nu ați utilizat suficientă cafea.	Adăugați mai multă cafea.
Prin aparat se scurge cafea prea încet.	Cafeaua are granulație prea fină, prea mare sau prea făinoasă.	Alegeți cafea măcinată un pic mai mare.
	Suportul de filtru este murdar.	Curățați suportul de filtru urmând instrucțiunile din paragraful: CURĂȚAREA ȘI ÎNTREȚINEREA - B. Suportul de filtru. Curățați și filtrul de cafea.
	Capul suportului de filtru este înfundat.	După răcirea aparatului, curățați grătarul prin care curge apa utilizând un burete umed.
	Aparatul prezintă depuneri de calcar	Eliminați depunerile de calcar din aparat respectând instrucțiunile de utilizare furnizate.
	Este prea multă cafea.	Respectați limitele maxime când umpleți filtrul.
Un flux continuu de apă curge din suportul de filtru după prepararea unui espresso.	Aparatul dumneavoastră a acumulat depuneri de calcar deoarece apa este deosebit de dură.	Eliminați imediat depunerile de calcar din aparatul dumneavoastră respectând instrucțiunile de utilizare furnizate.
	Capacul roșu nu a fost îndepărtat.	Îndepărtați capacul roșu.

PROBLEME	CAUZE POSIBILE	SOLUȚII
În ceașcă este prezent zaț de cafea.	Suportul de filtru este înfundat.	Curățați suportul de filtru utilizând apă caldă.
	Cafeaua este măcinată prea fin.	Utilizați o cafea măcinată cu granulație mai mare.
	Garnitura de pe capul suportului de filtru este înfundată.	Curățați suportul de filtru și garnitura cu un burete umed.
Espresso-ul nu este spumos.	Cafeaua măcinată este prea veche.	Utilizați cafea proaspăt măcinată.
	Cafeaua măcinată nu este adecvată pentru espresso.	Utilizați cafea măcinată mai fină.
	În filtrul de cafea nu se află o cantitate suficientă de cafea.	Adăugați mai multă cafea.
Din rezervorul de apă se scurge apă când este mutat.	Supapa de pe fundul rezervorului este murdară sau defectă.	Spălați rezervorul de apă și acționați cu degetul supapa situată sub rezervor.
	Supapa este înfundată cu depuneri de calcar.	Eliminați depunerile de calcar din aparatul dumneavoastră respectând instrucțiunile de utilizare furnizate.
Sub aparat sunt prezente scurgeri de apă.	Există o scurgere internă.	Asigurați-vă că rezervorul este poziționat corect. Dacă problema persistă, nu utilizați aparatul ci consultați un centru de service autorizat.
Pompa este anormal de gălăgioasă.	În rezervor nu este apă.	Umpleți rezervorul cu apă și reporniți pompa (consultați paragraful: ÎNAINTEA PRIMEI UTILIZĂRI). Evitați golirea completă a rezervorului.
Espresso-ul se scurge prin părțile laterale ale suportului de filtru.	Suportul de filtru nu este poziționat corect.	Instalați suportul de filtru în poziție și blocați-l (rotindu-l dinspre stânga spre dreapta până se oprește).
	Muchia suportului de filtru este blocată de cafea.	Îndepărtați orice exces de cafea care împiedică blocarea completă a suportului de filtru. Îndepărtați excesul de cafea și curățați grătarul prin care curge apa utilizând un burete umed.

PROBLEME	CAUZE POSIBILE	SOLUȚII
Espresso-ul are un gust neplăcut.	După îndepărtarea depunerilor de calcar, ciclul de clătire nu a fost efectuat corect.	Clătiți aparatul conform instrucțiunilor și verificați calitatea cafelei.
Aparatul nu funcționează.	Pompa este dezactivată datorită lipsei apei.	Umpleți rezervorul cu apă și reporniți pompa (consultați paragraful: ÎNAINTEA PRIMEI UTILIZĂRI). Evitați golirea completă a rezervorului.
	Rezervorul de apă este poziționat greșit.	Poziționați corect rezervorul de apă.
	Aparatul nu este conectat.	Asigurați-vă că aparatul este pornit.
Duza nu funcționează sau produce foarte puțină spumă.	Duza de spumă nu este instalată corect. Laptele este prea fierbinte.	Asigurați-vă că accesoriul este instalat corect pe aparat: îndepărtați-l după care reinstalați-l pe brațul cu balama folosind o mișcare fermă ascendentă.
	Laptele este prea fierbinte.	Utilizați lapte proaspăt sau lapte UHT care a fost desfăcut recent.
Lumina roșie este aprinsă, iar funcția espresso nu funcționează.	Boilerul de apă este prea fierbinte pentru espresso după utilizarea funcției de abur.	Răciți aparatul urmând instrucțiunile din „Bine de știut” de la pagina 15.

Dacă nu puteți determina cauza defecțiunii, consultați un distribuitor autorizat. Nu demontați niciodată aparatul! (dacă aparatul este demontat, acest lucru îi va anula garanția).

PROTEJAREA MEDIULUI



Să participăm la protecția mediului!

- ① Aparatul dumneavoastră conține numeroase materiale valorificabile sau reciclabile.
- ➔ Predați aparatul la un punct de colectare pentru reciclare.

ОПИСАНИЕ

- | | |
|-------------------------------------|-------------------------------------|
| A Съемный резервуар для воды | F2 Фильтр на 2 чашки |
| B Подставка для чашек | G Сопло для пара |
| C Кнопка включения | G1 Сопло для пенки |
| D Панель управления | H Решетка поддона |
| E Держатель рожка | I Поддон |
| F Рожок | J Шнур питания |
| F1 Фильтр на 1 чашку | K Мерная ложка для трамбовки |

ОПИСАНИЕ

- | | |
|---|--|
| D.1 Кнопка выбора режима | D.3 Круглая рукоятка |
| D.1.1 Режим приготовления эспрессо | D.3.1 Положение O: предварительный нагрев |
| D.1.2 Режим подачи пара | D.3.2 Приготовление эспрессо |
| D.2 Световой индикатор включения | D.3.3 Подача пара |
| D.2.1 Световой индикатор предварительного нагрева эспрессо | |
| D.2.2 Световой индикатор нагрева пара | |
| D.2.3 Индикатор слишком высокой температуры воды | |

ТЕХНИЧЕСКИЕ ХАРАКТЕРИСТИКИ

- Давление 15 бар
- Ручной запуск/остановка
- Принадлежности: Фильтры на 1 и 2 чашки, мерная ложка для трамбовки
- Функция подачи пара
- Кнопка выбора режима: эспрессо или пар
- Съемный резервуар (объем 1,2 л)
- Мощность: 960 - 1140 Вт
- Напряжение: 220 - 240 В
- Габариты: 297 x 201 x 290 мм
- Автоматическое отключение через 25 минут



Важно!

Рабочее напряжение: устройство рассчитано исключительно на 230 В переменного тока.

Тип использования: устройство предназначено ТОЛЬКО ДЛЯ ДОМАШНЕГО ИСПОЛЬЗОВАНИЯ

ПОЛЕЗНЫЕ СОВЕТЫ

Рекомендуется использовать свежее обжаренные зерна. За советом вы можете обратиться в ближайший кофейный магазин. Зерна сохраняют свою свежесть в течение нескольких недель после обжарки. Хорошая упаковка поможет сохранить аромат кофе и сделать его более выраженным. Если вы не уверены в качестве упаковки, выбирайте свежее обжаренные зерна.

Перед приготовлением кофе зерна необходимо перемолоть.

Как выбрать кофе?

■ Для ароматного кофе

Выбирайте сорт арабика или смесь, преимущественно состоящую из зерен сорта арабика. Предпочтительнее зерна, обжаренные в специализированных заведениях — они придадут кофе более сложный и утонченный аромат. Чтобы по достоинству оценить оттенки вкуса и аромата, выбирайте чистые сорта категории «Pure Origin».

■ Для кофе с насыщенным вкусом

Выбирайте кофейные смеси с содержанием сорта робуста или кофе итальянской (темной) обжарки.

■ Чтобы аромат сохранился дольше, храните молотый кофе в холодильнике.

■ Не заполняйте рожок до краев; отмеряйте кофе при помощи специальной ложки (1 ложка на чашку 50 мл, 2 ложки на 2 чашки по 50 мл). Очищайте капли кофе вокруг рожка.

■ Если вы не пользовались устройством более пяти дней, опустошите и промойте резервуар для воды.

■ Обязательно отключайте устройство, перед тем как наполнить или опустошить резервуар.

■ Устройство должно располагаться на ровной и устойчивой поверхности.

ПЕРВОЕ ИСПОЛЬЗОВАНИЕ ИЛИ ИСПОЛЬЗОВАНИЕ ПОСЛЕ ДЛИТЕЛЬНОГО ПРОСТОЯ



ВАЖНО! запрещается размещать на приборе нагревающиеся предметы.



ВАЖНО! Снимите красную защитную крышку под резервуаром для воды.



ВАЖНО! соблюдение инструкций по безопасности является обязательным при использовании устройства.
Внимательно прочтите их перед использованием устройства.

ПРОМЫВКА СИСТЕМЫ ПЕРЕД ПЕРВЫМ ИСПОЛЬЗОВАНИЕМ

1. ПРОМЫВКА СИСТЕМЫ ЭСПРЕССО

Чтобы гарантировать отличный вкус первой чашки кофе, мы рекомендуем промыть кофемашину горячей водой в соответствии со следующими указаниями:

Проверьте, сняли ли вы красную защитную крышку под резервуаром для воды (1).

– Снимите резервуар для воды (A) и заполните его. Уровень воды должен быть ниже отметки "MAX" на резервуаре, но не менее 300 мл, что эквивалентно 2 большим чашкам (2-3).

Установите резервуар на место и закройте крышку. (4).

– Включите устройство в сеть. (5).

– Нажмите кнопку включения (C)(6). На панели управления (D)загорится световой индикатор On (Вкл.) (D2) (7).

– Кнопка выбора режима (D.1) должна быть приведена в положение для эспрессо – (не утоплена)  (D.1.1) (8).

– Установите фильтр без кофе (F1) в держатель (F) (9). Установите рожок на место (E) и поверните вправо до упора (10). Подставьте чашку под рожок (11).

– Когда индикатор предварительного нагрева эспрессо (D2.1) перестает мигать и начинает гореть ровным светом, поверните круглую рукоятку (D.3) влево до положения для начала приготовления эспрессо (D.3.2) (12-13) — вода начнет поступать автоматически приблизительно через 10 секунд.

– вода начнет поступать автоматически приблизительно через 10 секунд.

– Слейте приблизительно 300 мл воды (при необходимости замените чашку) (14), затем поверните рукоятку в положение O (D.3.1), чтобы остановить процесс (15).

– **ВАЖНО** / Через 25 минут простоя устройство выключится автоматически.

2. ПРОМЫВКА СИСТЕМЫ ПОДАЧИ ПАРА

Снимите резервуар для воды и заполните его. Уровень воды должен быть ниже отметки "MAX" на резервуаре, но не менее 300 мл, что эквивалентно 2 большим чашкам. Установите резервуар на место и закройте крышку.

Кнопка выбора режима (D.1) должна быть приведена в положение для подачи пара (утоплена)  (D.1.2) (16)

Вставьте сопло в емкость, заполненную водой (G.1) (17).

Когда световой индикатор нагрева пара (D2.2) перестает мигать и начинает гореть ровным светом, поверните круглую рукоятку (D.3) вправо до положения для подачи пара (D.3.3) (19). поверните рукоятку (D.3) вправо до положения для подачи пара (D.3.3) (19).

Дайте воде нагреться в течение 20 секунд (20), а затем поверните рукоятку в положение O (D.3.1), чтобы прекратить подачу пара (21). Верните кнопку выбора режима (D.1) в положение для приготовления эспрессо (D.1.1) (26).

ПРИГОТОВЛЕНИЕ ЭСПРЕССО



ВАЖНО!

Перед первым использованием функции приготовления эспрессо устройство необходимо очистить в соответствии с указаниями раздела «ПЕРВОЕ ИСПОЛЬЗОВАНИЕ».



ВАЖНО! Чтобы предотвратить разбрызгивание горячей воды, перед приготовлением кофе убедитесь в том, что рожок повернут до упора. Не снимайте рожок, пока не прекратится подача воды, поскольку устройство все это время находится под давлением.



Использование молотого кофе

Крепость и вкус эспрессо будут зависеть от того, какой кофе вы используете: чем мельче помол, тем насыщеннее вкус.

■ Заполните резервуар водой комнатной температуры и правильно установите его на место.

■ Включите устройство в сеть.

■ Для достижения наилучшего результата рекомендуем предварительно прогреть принадлежности (рожок, фильтр и чашки), выполнив перечисленные выше шаги без добавления кофе.

- Нажмите на кнопку включения.
- Загорится световой индикатор.
- Используя мерную ложку, насыпьте молотый кофе в фильтр на 1 чашку (К) (1 ложка = 1 порция = 1 эспрессо) (22-23), затем утрамбуйте кофе при помощи круговых движений обратной стороны ложки (К) (24). Количество утрамбованного кофе в фильтре не должно превышать отметку MAX (25).
- Результат будет зависеть от того, насколько хорошо будет утрамбован кофе.
- Очистите капли кофе вокруг рожка.
- Убедитесь в том, что кнопка выбора режима находится в положении для приготовления эспрессо  (не утоплена) (26).
- Установите рожок на место и поверните вправо до конца (27).
- Круглая рукоятка установлена в положение О. Индикатор предварительного нагрева эспрессо мигает, указывая на выполнение предварительного нагрева. После завершения предварительного нагрева индикатор приготовления эспрессо начинает гореть ровным светом (28).
- Поставьте чашку под рожок, поверните круглую рукоятку влево в положение для приготовления эспрессо — кофе начнет поступать в чашку: (29-30).
- Когда чашка наполнится, поверните рукоятку в положение О, чтобы остановить приготовление (31).
- Уберите чашку.
- Поверните рожок влево (32) и снимите его с устройства. Не прикасайтесь к фильтру: он все еще горячий.
- Чтобы очистить рожок от кофе, переверните его, придерживая фильтр так, чтобы вытряхнуть только кофе (33).
- Промойте фильтр и рожок проточной водой, чтобы удалить остатки кофе (34).
- Для приготовления 2 чашек эспрессо возьмите фильтр на 2 чашки (F.2) и добавьте 2 порции молотого кофе.
-  Чтобы заменить фильтр в держателе, расположите паз фильтра напротив рычага рукоятки.
- ВАЖНО / Процесс приготовления кофе останавливается вручную. Не отходите от машины в процессе приготовления.

ФУНКЦИЯ ПОДАЧИ ПАРА

Пар позволяет сделать пенку на кофе (например, для капучино).

- Включите устройство в сеть.
- Снимите резервуар для воды и заполните его. Уровень воды должен быть ниже отметки "MAX" на резервуаре, но не менее 300 мл. Установите резервуар на место и закройте крышку.
- Нажмите клавишу включения; загорится световой индикатор.
- Чтобы включить функцию пара, **переведите кнопку выбора режима в утопленное положение (35)** .
- Круглая рукоятка установлена в положение О. Индикатор нагрева пара мигает, указывая на выполнение предварительного нагрева. После завершения предварительного нагрева индикатор нагрева пара начинает гореть ровным светом (36).
- Подставьте под сопло пустую чашку (37).
- Пропустите воду через систему подачи пара, повернув рукоятку вправо до положения подачи пара. (D.3.3) (38).
- Поверните рукоятку в положение О (39).
- Чтобы приготовить капучино, добавьте в емкость от 60 до 100 мл молока. Для достижения наилучшего результата используйте небольшую узкую емкость, которая поместится под соплом для пара (G) (40). Желательно предварительно охладить молоко и емкость.
- Поместите сопло в емкость с молоком и поверните рукоятку вправо до положения для подачи пара.
- Для достижения наилучшего результата вспенивайте молоко ближе к дну емкости в течение 10 секунд, не задевая при этом дно. Затем медленно наклоните емкость и переместите

сопло выше, ближе к поверхности молока. Сопло не должно подниматься выше уровня молока. Чтобы получить хорошую пенку, двигайте емкость круговыми движениями.

- Лучше всего пенка получается из пастеризованного или ультрапастеризованного молока. Не используйте непастеризованное и обезжиренное молоко.
- Добившись образования хорошей пенки, поверните рукоятку в положение О (41)
- Чтобы молоко не перегрелось, используйте функцию подачи пара не более 45 секунд (при объеме молока 100 мл).
- Затем переходите к приготовлению эспрессо, как описано выше.
- Прочищайте сопло после каждого использования, чтобы молоко не засыхало внутри. Для этого повторите ту же процедуру, что и для приготовления молочной пенки, заменив 100 мл молока на 60 мл воды. Соблюдая осторожность, чтобы не обжечься, извлеките сопло из молока (G.1) и промойте его чистой водой (42). Очистите сопло при помощи влажной ткани (G) (43).
- Снимите поддон, опустошите его и промойте водой (44-45).
- Указания по очистке вы найдете в следующем разделе.

ПОЛЕЗНАЯ ИНФОРМАЦИЯ — ПОРЯДОК ДЕЙСТВИЙ ПОСЛЕ ИСПОЛЬЗОВАНИЯ ФУНКЦИИ ПОДАЧИ ПАРА

Если вы хотите приготовить эспрессо после использования функции подачи пара, необходимо дать кофемашине остыть, поскольку температура воды в ней превышает оптимальное значение для приготовления эспрессо.

Для этого выполните следующие действия:

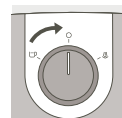

Переведите рукоятку в положение «О»



Убедитесь, что кнопка выбора находится в положении «Эспрессо» (не нажата)



Загорается красный индикатор, указывая на то, что вода в кофемашине слишком горячая для приготовления эспрессо.



Полностью погрузите панарелло в емкость с 60 мл воды.

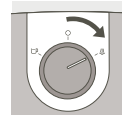

Поверните круглую рукоятку вправо (положение для подачи пара), чтобы выпустить горячую воду и пар из бойлера и тем самым охладить кофемашину. Выполняйте процедуру, пока не погаснет красный индикатор.



Примерно через 10–20 секунд красный индикатор погаснет, и загорится индикатор приготовления эспрессо. Это означает, что кофемашина остыла до нужной температуры для приготовления эспрессо.

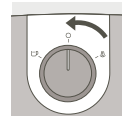

Поверните круглую рукоятку в положение О, чтобы прекратить подачу пара. Если красный индикатор продолжает гореть, повторите описанные выше действия.

Теперь кофемашина остыла достаточно для приготовления эспрессо!



ВНИМАНИЕ! Если вы хотите сделать кофе после вспенивания молока, поверните рукоятку в положение «Эспрессо», после чего установите кнопку выбора режима в положение «Эспрессо» (☕). Через несколько секунд индикатор «Кофе» погаснет. Переведите рукоятку в положение «О» и дождитесь, когда загорится индикатор «Кофе». Если во время этой процедуры индикаторы «Кофе» и «Пар» загорятся одновременно, повторите шаги, описанные выше.



ВАЖНО!
Предупреждение! Чтобы предотвратить разбрызгивание молока, не извлекайте сопло из молока в процессе подачи пара.



ВАЖНО!
Предупреждение! Сопло для подачи пара все еще горячее! Соблюдайте осторожность, чтобы не обжечься.



ВАЖНО! После отключения подачи пара незамедлительно очистите сопло, как описано в разделе «ОЧИСТКА И ОБСЛУЖИВАНИЕ»

ОЧИСТКА И ОБСЛУЖИВАНИЕ

1. Устройство

- Перед любой процедурой по очистке отключите устройство от сети (J) и дайте ему остыть.
- По мере необходимости очищайте устройство снаружи при помощи влажной губки. Регулярно промывайте резервуар для воды, поддон и его решетку, а затем вытирайте их насухо.
- Регулярно ополаскивайте резервуар изнутри.
- Если на резервуаре появился тонкий белый налет, выполните очистку устройства от накипи (см. соответствующий раздел).
- Запрещается использовать для очистки средства, содержащие спирт или растворители.
- Предварительно отключив устройство от сети, регулярно очищайте рожок и держатель (E) при помощи влажной губки.
- Для очистки используйте только влажную ткань. Не используйте моющие или абразивные чистящие средства.

2. Рожок

- Регулярно очищайте корпус рожка при помощи влажной ткани, чтобы удалить остатки кофе, которые могут скапливаться в этой зоне.
- **Не снимайте держатель рожка. Не снимайте болты с фильтра и рожка. Эта операция должна выполняться квалифицированным специалистом сервисного центра.**
- Чтобы продлить срок службы держателя рожка, не устанавливайте рожок на место, если машина будет простаивать в течение длительного времени.

3. Поддон

- При необходимости очистите поддон (I) и его решетку (H) при помощи воды и небольшого количества мягкого моющего средства (44-45). Промойте и высушите.

УДАЛЕНИЕ НАКИПИ

Как указано в разделах А и В о приготовлении кофе и функции пара, регулярно очищайте устройство от накипи, чтобы продлить срок его службы. Частота удаления накипи зависит от жесткости воды. Чтобы узнать жесткость воды, обратитесь в местную службу водоснабжения. В процессе удаления накипи устройство не должно располагаться на окрашенной поверхности. Средство для удаления накипи может повредить ее.

- Прилагаемая таблица поможет определить частоту удаления накипи в зависимости от жесткости воды и частоты использования машины.

ЧАСТОТА УДАЛЕНИЯ НАКИПИ

Среднее количество чашек кофе в неделю	Мягкая вода (<19 °Ж)	Жесткая вода (19-30 °Ж)	Очень жесткая вода (>30 °Ж)
Менее 7	Один раз в год	Каждые 8 месяцев	Каждые 6 месяцев
7 - 20	Каждые 4 месяца	Каждые 3 месяца	Каждые 2 месяца
Более 20	Каждые 3 месяца	Каждые 2 месяца	Каждый месяц

При наличии сомнений рекомендуем выполнять очистку от накипи один раз в месяц. Кофемашина не подлежит гарантийному ремонту, если:

- не выполнялось удаление накипи;
- в машине есть известковый налет;
- принадлежности мылись в посудомоечной машине.

Гарантия в таких случаях считается недействительной.

А. Очистка от накипи системы приготовления кофе

- Отключите устройство от электросети.
- Установите рожок (без кофе) на место и поверните вправо до конца (10).
- Поставьте под рожок емкость для воды объемом более ½ литра.
- Переведите круглую рукоятку в положение О.
- Наполните резервуар для воды смесью из 3 частей воды и 1 части уксуса либо лимонной или сульфаминовой кислоты. Общий объем смеси должен составлять 500 мл.
- Включите устройство в сеть и нажмите кнопку включения.
- Кнопку выбора режима установите в положение для приготовления эспрессо. Когда загорится индикатор эспрессо, поверните круглую рукоятку влево и дайте выйти ¼ объема жидкости.
- Остановите устройство нажатием кнопки отключения, оставив круглую рукоятку в положении для эспрессо.
- Подождите 5-10 минут и повторите процедуру еще 2 раза.
- Следите за тем, чтобы резервуар не опустошался полностью. При снятии резервуара см. раздел «ПЕРВОЕ ИСПОЛЬЗОВАНИЕ».

В. Ополаскивание



ВАЖНО!
После удаления накипи промойте систему 2-3 раза водой без добавления кофе, как описано в разделе «ПЕРВОЕ ИСПОЛЬЗОВАНИЕ».

Обязательно промойте сопло. Устройство очищено от накипи и готово к работе.

ГАРАНТИЯ

На устройство распространяется гарантия за исключением случаев неправильного подключения, неправильной эксплуатации или использования не по назначению, предусмотренному инструкцией.

Устройство предназначено только для домашнего использования. При любом другом использовании гарантия аннулируется.

Устройство, вышедшее из строя из-за того, что не удалялась накипь, гарантийному ремонту не подлежит.

По всем вопросам послепродажного обслуживания и приобретения запасных частей обращайтесь к продавцу устройства или в авторизованный сервисный центр.

УСТРАНЕНИЕ НЕПОЛАДОК

ПРОБЛЕМА	ВОЗМОЖНЫЕ ПРИЧИНЫ	УСТРАНЕНИЕ
Кофе слишком малонасыщенный/водянистый.	Вы использовали недостаточно кофе.	Добавьте еще кофе.
Эспрессо льется слишком медленно.	Кофе слишком мелкого, слишком грубого помола или слишком рыхлый.	Используйте кофе чуть более крупного помола.
	Рожок загрязнился.	Очистите рожок, как описано в разделе « ОЧИСТКА И ОБСЛУЖИВАНИЕ » — В. Рожок . Также очистите и фильтр для кофе.
	Рожок засорилась.	Когда устройство остынет, при помощи влажной губки очистите решетку, через которую проходит вода.
	В машине образовалась накипь.	Очистите машину от накипи в соответствии с прилагаемым руководством.
	Слишком много кофе.	При наполнении фильтра соблюдайте ограничения по загрузке.
После приготовления эспрессо из рожка льется вода.	В машине образовалась накипь из-за повышенной жесткости воды.	Незамедлительно очистите машину от накипи в соответствии с прилагаемым руководством.
	Красная крышка не была снята.	Снимите красную крышку.

ПРОБЛЕМА	ВОЗМОЖНЫЕ ПРИЧИНЫ	УСТРАНЕНИЕ
После приготовления эспрессо из рожка льется вода.	В машине образовалась накипь из-за повышенной жесткости воды.	Незамедлительно очистите машину от накипи в соответствии с прилагаемым руководством.
В чашке остаются частицы кофе.	Рожок засорился.	Промойте рожок горячей водой.
	Помол слишком мелкий.	Используйте кофе чуть более крупного помола.
	Держатель рожка засорился.	Очистите держатель и рожок при помощи влажной губки.
Эспрессо не имеет пенки.	Кофе смолот слишком давно.	Используйте свежемолотый кофе.
	Помол не подходит для эспрессо.	Используйте более мелкий помол.
	В рожке слишком мало кофе.	Добавьте еще кофе.
Резервуар для воды подтекает при перемещении.	Клапан внизу резервуара засорился или неисправен.	Промойте резервуар для воды и пальцем приведите в действие клапан внизу резервуара.
	Клапан засорен отложениями накипи.	Очистите машину от накипи в соответствии с прилагаемым руководством.
Под устройством подтекает вода.	Имеется внутренняя утечка.	Проверьте, правильно ли установлен резервуар. Если проблема не исчезла, прекратите использование устройства и обратитесь в авторизованный сервисный центр.
Насос работает слишком шумно.	В резервуаре нет воды.	Наполните резервуар и перезапустите насос (см. раздел « ПЕРВОЕ ИСПОЛЬЗОВАНИЕ »). Не допускайте полного опустошения резервуара.
Эспрессо стекает по бокам рожка.	Рожок установлен неправильно.	Установите рожок на место и зафиксируйте его, повернув вправо до упора. Удалите излишки кофе, не позволяющие плотно зафиксировать рожок.
	Край рожка забит кофе.	При помощи влажной губки удалите излишки кофе и очистите решетку, через которую проходит вода.

ПРОБЛЕМА	ВОЗМОЖНЫЕ ПРИЧИНЫ	УСТРАНЕНИЕ
Плохой вкус эспрессо.	После удаления накипи цикл промывки выполнен не полностью.	Промойте устройство в соответствии с инструкциями и проверьте качество напитка.
Устройство не работает.	Насос отключен из-за нехватки воды.	Наполните резервуар и перезапустите насос (см. раздел « ПЕРВОЕ ИСПОЛЬЗОВАНИЕ »). Не допускайте полного опустошения резервуара.
	Съемный резервуар для воды установлен неправильно.	Правильно установите резервуар для воды.
	Устройство не подключено к электросети.	Убедитесь в том, что устройство включено.
Сопло не работает или производит слишком мало пенки.	Сопло установлено неправильно. Молоко слишком горячее.	Убедитесь в том, что насадка правильно установлена на устройстве: снимите насадку и снова установите ее на шарнирный рычаг точным движением вверх.
	Молоко слишком горячее.	Используйте свежее, недавно открытое пастеризованное или ультрапастеризованное молоко.
Горит красный индикатор, и функция приготовления эспрессо не работает.	Вода в бойлере слишком горячая после подачи пара для приготовления эспрессо.	Охладите кофемашину, следуя инструкциям из раздела «Полезная информация» на странице 15.

Если причину неисправности установить не удалось, обратитесь в авторизованный сервисный центр. Запрещается разбирать устройство! (если устройство было разобрано, гарантия аннулируется)

ЗАЩИТИМ ОКРУЖАЮЩУЮ СРЕДУ!



Защита окружающей среды – наша главная забота!

- ① Данный прибор содержит ценные материалы, которые можно переработать и использовать повторно.
- ➔ Сдайте прибор в местный центр утилизации отходов.

POPIS

- | | |
|------------------------------------|--------------------------------|
| A Vyberateľná nádrž na vodu | F2 Filter 2 šálky |
| B Držiak šálky | G Parná dýza |
| C Hlavný vypínač | G1 Napeňovacia tryska |
| D Ovládací panel | H Odkvapkávacia mriežka |
| E Držiak filtrovacej hlavy | I Odkvapkávacia miska |
| F Filtrovacia hlava | J Napájací kábel |
| F1 Filter 1 šálka | K Odmerka - tamper |

POPIS

- | | |
|---|--|
| D.1 Prepínač | D.2.3 Kontrolka príliš horúcej teploty vody |
| D.1.1 Prepnutie na espresso | D.3 Koliesko |
| D.1.2 Prepnutie na paru | D.3.1 Poloha O: predhrievanie |
| D.2 Kontrolka „Zap“ | D.3.2 Príprava espressa |
| D.2.1 Kontrolka predhriatia pre espresso | D.3.3 Príprava pary |
| D.2.2 Kontrolka predhriatia pre paru | |

TECHNICKÉ ÚDAJE

- Čerpadlo: 15 barov
- Ručné spustenie/zastavenie
- Príslušenstvo: Filtre pre 1 a 2 šálky, odmerka/tamper
- Funkcia pre paru
- Prepínač: espresso alebo para
- Vyberateľná nádrž (objem 1,2 l)
- Výkon: 960 - 1 140 W
- Napätie: 220 - 240 V
- Rozmery: 297 x 201 x 290 mm
- Automatické vypnutie po 25 minútach



DÔLEŽITÉ!

Pracovné napätie: tento spotrebič je určený iba na 230 V napájanie striedavým prúdom.
Typ použitia: Tento výrobok je určený LEN NA POUŽITIE V DOMÁCNOSTI.

UŽITOČNÉ TIPY

Odporúčame používať čerstvo upraženú kávu. Prípadné informácie vám poskytne odborník na praženie kávy. Káva si uchová svoju čerstvosť len niekoľko týždňov po pražení. Správne balenie môže zlepšiť a predĺžiť chuťové vlastnosti kávy. Ak si nie ste istí kvalitou balenia, vyberte si nedávno upraženú kávu.

Káva musí byť vždy zomletá tesne pred prípravou.

Akú kávu by ste si mali vybrať?

- Pre aromatickú kávu
- Vyberte si čisté kávy Arabica alebo tie, ktoré sú prevažne zložené z kávy Arabica. Uprednostnite remeselne upraženú kávu, pretože prináša väčšiu zložitú a jemnosť chute. Pre rôzne príchute vyskúšajte kávu originálneho pôvodu.

- Pre intenzívnu kávu
Vyberte si kávu zmiešanú s Robustou - nie iba 100 % Arabica - alebo s talianskymi praženými kávami alebo špecifickými talianskymi príchutami kávy.
- Zomletú kávu skladujte v chladničke, pretože sa tým dlhšie zachová chuť.
- Nenapĺňajte držiak filtra po okraj; použite odmerku (1 odmerka na 50 ml šálku, 2 odmerky na 2 x 50 ml šálky). Odstráňte všetku prebytočnú kávu z držiaka filtra.
- Ak ste spotrebič nepoužívali dlhšie ako 5 dní, vyprázdňte a vypláchnite nádrž na vodu.
- Pred vybratím nádržky na vodu sa vždy uistite, či je spotrebič vypnutý.
- Vždy sa uistite, že je spotrebič umiestnený na rovnom a stabilnom povrchu.

PRVÉ POUŽITIE ALEBO AK SA STROJ DLHŠÍ ČAS NEPOUŽÍVAL



DÔLEŽITÉ! Na spotrebič nekladte predmety, ktoré vytvárajú teplo.



DÔLEŽITÉ! Odstráňte červený ochranný kryt pod nádržkou na vodu.



DÔLEŽITÉ! Bezpečnostné opatrenia sú súčasťou spotrebiča. Prečítajte si ich pozorne pred použitím nového spotrebiča.

OPLACHOVANIE SYSTÉMU PRED PRVÝM POUŽITÍM

1. VYPLÁCHNUTIE SYSTÉMU ESPRESSA

Ak chcete získať skvelý prvý pohár kávy, dôrazne odporúčame, aby ste espresso stroj vypláchli teplou vodou podľa nasledujúcich pokynov:

Skontrolujte, či ste odstránili červený ochranný kryt pod nádržkou na vodu (1).

- Vyberte nádržku na vodu (A) a naplňte ju. Hladina vody nesmie prekročiť značku „MAX“ na nádržke a mala by mať objem aspoň 300 ml (čo zodpovedá 2 veľkým pohárom (2-3)). Potom vráťte nádržku na vodu do spotrebiča a uistite sa, že kryt je zatvorený. (4).
- Stroj zapojte do elektrickej siete. (5).
- Stlačte hlavný vypínač (C)(6). Na ovládacom paneli (D) sa rozsvieti kontrolka „Zap“ (D2) (7).
- Prepínač (D.1) musí byť nastavený **do polohy pre espresso – (tlačidlo nie je stlačené)**  (D.1.1) (8).
- Vložte filter bez kávy (F1) do držiaka filtra (F) (9). Zasuňte držiak filtra na miesto (E) a otočte ho doprava, kým sa nezastaví (10). Umiestnite nádobu pod držiak filtra (11).
- Keď prestane blikať kontrolka predohrevu espresso (D2.1) a zostane svietiť, otočte kolieskom (D.3) vľavo na prípravu espresso (D.3.2) (12 – 13) – prietok sa spustí približne po desiatich sekundách.
- Nechajte vyteciť približne 300 ml vody (v prípade potreby vymeňte nádobu) (14), potom otočte koliesko do polohy O (D.3.1) pre ukončenie prípravy (15).
- **DÔLEŽITÉ** / Z bezpečnostných dôvodov sa spotrebič automaticky vypne po 25 minútach nepoužívania.

2. VYPLÁCHNUTIE SYSTÉMU PARY

Vyberte nádržku na vodu a naplňte ju. Hladina vody nesmie prekročiť značku „MAX“ na nádržke a mala by mať objem aspoň 300 ml (čo zodpovedá 2 veľkým pohárom (2-3)). Potom vráťte nádržku na vodu do spotrebiča a uistite sa, že kryt je zatvorený.

Prepínač (D.1) musí byť nastavený **do polohy pre paru – (tlačidlo je stlačené)**  (D.1.2) (16). Umiestnite trysku do nádoby naplnenej vodou (G.1) (17). Keď prestane blikať kontrolka predohrevu pary (D2.2) a zostane svietiť (18), otočte kolieskom (D.3) vpravo na funkciu pary (D.3.3) (19). Nechajte ohrievať vodu po dobu 20 sekúnd (20), potom otočte kolieskom do polohy O (D.3.1) pre ukončenie prípravy pary (21). Vráťte prepínač (D.1) do polohy pre espresso (D.1.1) (26).

PRÍPRAVA ESPRESSA



DÔLEŽITÉ!



Ak sa funkcia espresso používa po prvýkrát, spotrebič sa musí vyčistiť podľa postupu uvedenom v odseku „PRVÉ POUŽITIE“.



DÔLEŽITÉ! Aby ste zabránili postriekaniu horúcou vodou, pred prípravou kávy skontrolujte, či bol držiak filtra utiahnutý až na doraz. Neodstraňujte držiak filtra, keď voda tečie, pretože spotrebič je stále pod tlakom.

S mletou kávou

Typ kávy, ktorú ste si vybrali, určuje silu a chuť vášho espresso: čím jemnejšie je zomletá vaša káva, tým intenzívnejšie bude vaše espresso.

- Naplňte nádržku na vodu chladnou vodou a nainštalujte ju späť do spotrebiča a uistite sa, že je správne umiestnená.
- Stroj zapojte do elektrickej siete.
- Pre dosiahnutie čo najlepšieho výsledku odporúčame dopredu predhriať príslušenstvo (držiak filtra, filter a šálky) podľa vyššie uvedených krokov bez pridania kávy.
- Zapnite spotrebič stlačením hlavného vypínača.
- Rozsvieti sa kontrolka „Zap“.
- Pomocou odmerky pridajte zomletú kávu do filtra pre 1 šálku (K) (1 lyžica = 1 odmerka = 1 espresso) (22-23) a potom ju zatlačte pomocou tampera krúživým pohybom (K) (24). Po stlačení káva nesmie prekročiť úroveň MAX (25).
- Pre dosiahnutie najvyššej kvality je potrebné kávu dobre stlačiť.
- Odstráňte všetku prebytočnú kávu z držiaka filtra.
- Uistite sa, že prepínač je nastavený do polohy espresso  (tlačidlo nie je stlačené) (26).
- Zasuňte držiak filtra na miesto a otočte ho doprava, kým sa nezastaví (27).
- Koliesko je nastavené na funkciu O. Kontrolka predohrevu espresso svisle, čo indikuje že prebieha predohrev. Po dokončení predohrevu zostane kontrolka espresso svietiť (28).
- Umiestnite šálku pod držiak filtra a otočte kolieskom doľava do polohy espresso. Káva začne tiecť (29-30).
- Keď je šálka naplnená, otočte kolieskom do polohy O, aby ste zastavili tok (31).
- Zoberte si šálku.
- Odistite držiak filtra otočením doľava (32) a vyberte ho zo spotrebiča. Nedotýkajte sa filtra, pretože je horúci.
- Ak chcete kávu vyprázdniť, prevráťte držiak filtra a podržte klapku tak, aby káva vypadla (33).
- Umyte filter a držiak filtra pod tečúcou vodou, aby ste odstránili zvyšok kávy (34).
- Ak chcete pripraviť 2 espressá, vezmite filter na 2 šálky (F.2) a pridajte 2 odmerky zomletej kávy.
-  Ak chcete vymeniť filter v držiaku filtra, skontrolujte, či je filter umiestnený so štrbinou smerujúcou ku páke rukoväti.
- **DÔLEŽITÉ** / Prietok kávy sa zastaví ručne. Stroj nepremiestňujte, ak sa používa.

FUNKCIA PRE NAPAROVANIE

Para spení kávu (napríklad pri výrobe cappuccina).

- Stroj zapojte do elektrickej siete.
- Vyberte nádržku na vodu a naplňte ju. Hladina vody nesmie prekročiť značku „MAX“ na nádržke a mala by mať objem aspoň 300 ml. Potom vráťte nádržku na vodu do spotrebiča a uistite sa, že kryt je zatvorený.
- Stlačte hlavný vypínač; rozsvieti sa kontrolka „Zap“.
- Stlačte prepínač na aktiváciu **funkcie pary (tlačidlo je stlačené) (35)** .
- Koliesko je nastavené na funkciu O. Kontrolka predohrevu pary bliká, čo indikuje že prebieha predohrev. Po dokončení predohrevu zostane kontrolka pary svietiť (36).
- Položte prázdnu nádobu alebo šálku pod trysku (37).
- Otvorte tryskový systém otočením kolieska doprava na prípravu pary, aby voda prechádzala systémom skôr, než sa začne tvoriť para. (D.3.3) (38).
- Otočte koliesko na program O (39).
- Na výrobu cappuccina naplňte nádobku približne 60 až 100 ml mlieka. Najlepšie výsledky dosiahnete použitím úzkej a relatívne malej nádoby, ktorá sa dá umiestniť pod trysku (G) (40). Pre dosiahnutie najlepších výsledkov by mlieko a nádobka mali byť veľmi studené.
- Ponorte trysku do nádoby s mliekom a otočte kolieskom doprava do polohy pre paru.
- Pre dosiahnutie najlepších výsledkov speňte mlieko v blízkosti dna nádoby približne 10 sekúnd. Dávajte pozor, aby ste sa nedotkli dna. Potom pomaly nakláňajte nádobu a presúvajte trysku smerom nahor, až kým nie je takmer na povrchu mlieka. Uistite sa, aby sa tryska nevyvorila z mlieka. Ak chcete získať veľkú penu, pohybujte nádobou do kruhu.
- Ak chcete získať najlepšiu penu, odporúčame používať pasterizované alebo UHT mlieko a zabrániť používaniu nepasterizovaného alebo odstredného mlieka.
- Keď dosiahnete najlepšiu penu, otočte kolieskom do polohy O (41)
- Aby ste predišli prehriatiu mlieka, nepoužívajte parný systém dlhšie ako 45 sekúnd (pre 100 ml mlieka).
- Môžete začať vyrábať espresso podľa vyššie uvedených krokov.
- Aby ste zabránili zaschnutiu mlieka vo vnútri trysky, vyčistite ju po každom použití. Postupujte podľa krokov pre spenenie mlieka nahradením 100 ml mlieka 60 ml vody. Aby ste sa vyhli popáleniu, vyberte trysku z peny (G.1) a umyte ju v čistej vode (42). Vyčistite trysku na paru vlhkou handričkou (G) (43).
- Vyberte odkvapkávaciú misku, vyprázdňte ju a vyčistite ju čistou vodou (44-45).
- Viac informácií o ručnom čistení môžete nájsť v nasledujúcej časti.

DOBRE VEDIETĚ - ČO ROBIŤ PO POUŽITÍ PARY

Ak chcete pripraviť espresso po použití funkcie pary, musíte nechať kávovar vychladnúť, pretože voda je príliš horúca na optimálnu prípravu espressa. Postupujte podľa nasledujúcich krokov:

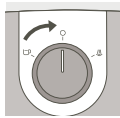

Skontrolujte, či je gombík v polohe O.



Nastavte tlačidlo do polohy espresso (tlačidlo nestláčajte).

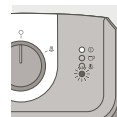

Rozsvieti sa červená kontrolka, ktorá označuje, že kávovar je príliš horúci na prípravu espressa.



Úplne ponorte parnú trysku do nádoby naplnenej 60 ml vody

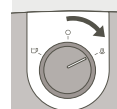

Otočením gombíka doprava (poloha pary) uvoľníte horúcu vodu a paru vo vnútri boileru na ochladenie spotrebiča, až kým nezhasne červené svetlo.



Po približne 10 až 20 sekundách uvidíte, že červené svetlo zhasne a svetlo espressa sa zapne. To znamená, že je spotrebič ochladený na správnu teplotu pre prípravu espressa.

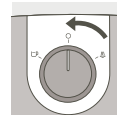

Otočením gombíka do polohy O zastavíte paru. Ak červené svetlo stále svieti, opakujte vyššie uvedené kroky.

Váš kávovar je teraz ochladený, môžete si pripraviť a vychutnať vaše espresso!



DÔLEŽITÉ! Ak chcete urobiť kávu po napnení mlieka, otočte koliesko do polohy espresso a potom nastavte výberové tlačidlo do polohy espresso . Po niekoľkých sekundách sa kontrolka kávy vypne. Otočte kolieskom do polohy O a počkajte, kým sa nerozsvieti kontrolka kávy. Ak počas tejto operácie svietia súčasne kontrolky kávy a pary, zopakujte vyššie uvedené kroky.



DÔLEŽITÉ! Varovanie! Aby ste zabránili rozstrekaniu mlieka, nevyberajte trysku z mlieka pri použití režimu „pary“.



DÔLEŽITÉ! Varovanie! Parná tryska je stále horúca! Dávajte pozor, aby ste sa nepopáliili!



DÔLEŽITÉ! Po vypnutí funkcie pary ihneď a opatrne vyčistite trysku, ako je uvedené v časti: ČISTENIE A ÚDRŽBA

ČISTENIE A ÚDRŽBA

1. Zariadenie

- Odpojte (J) pred každým čistením a nechajte spotrebič najprv vychladnúť.
- Očistite vonkajšiu časť spotrebiča vlhkou špongiou, keď to považujete za potrebné. Pravidelne čistite nádržku, odkvapkávaciú misku a mriežku a potom ich poutierajte.
- Pravidelne vyplachujte vnútro nádržky.
- Keď sa v nádržke objaví jemná biela vrstva, odvápnite zariadenie (pozrite si časť o odstraňovaní vodného kameňa)

- Nepoužívajte čistiace prostriedky na báze alkoholu alebo rozpúšťadiel.
- Po odpojení zariadenia pravidelne čistite hlavu držiaka filtra a tesnenie (E) vlhkou špongiou.
- Čistite len vlhkou handričkou. Nepoužívajte čistiace a brúsne prostriedky.

2. Držiak filtra

- Pomocou navlhčenej handričky pravidelne čistite kryt držiaka filtra, aby ste odstránili zvyškovú kávu, ktorá sa v tejto oblasti mohla zhromaždiť.
- **Neodstraňujte tesnenie. Neodstraňujte skrutky z filtra a držiaka filtra. Toto môže vykonávať len schválené servisné stredisko.**
- Ak chcete predĺžiť životnosť tesnenia filtračnej hlavy, nenasadzujte držiak filtra, ak sa nebude kávovar dlhší čas používať.

3. Odkvapkávacia miska

- Ak je to potrebné, vyčistite odkvapkávaciu misku (I) a mriežku (H) pomocou vody s trochu jemného čistiaceho prostriedku (44-45). Opláchnite a osušte.

ODVÁPŇENIE

Zariadenie pravidelne odvápnujte, ako je uvedené v časti A a B pre funkcie prípravy kávy a pary, pretože to pomôže predĺžiť jeho životnosť. Frekvencia odstraňovania vodného kameňa závisí od tvrdosti vody. Ďalšie informácie vám poskytne váš dodávateľ vody.

Pri odstraňovaní vodného kameňa neumiestňujte spotrebič na mramorovú pracovnú dosku. Odvápnovacie činidlo by ju mohlo poškodiť.

- Ako pomôcku uvádzame referenčnú tabuľku pre frekvenciu odstraňovania vodného kameňa podľa tvrdosti vody a frekvencie používania stroja:

FREKVENCIA ODVÁPŇOVANIA

Priemerný počet káv za týždeň	Mäkká voda (< 19 ° dH)	Tvrdá voda (19 až 30 ° dH)	Veľmi tvrdá voda (> 30 ° dH)
Menej ako 7	Raz za rok	Každých 8 mesiacov	Každých 6 mesiacov
7 - 20	Každé 4 mesiace	Každé 3 mesiace	Každé 2 mesiace
Viac ako 20	Každé 3 mesiace	Každé 2 mesiace	Každý mesiac

Ak máte pochybnosti, odporúčame odstraňovanie vodného kameňa raz za mesiac.

Kávovar nebude opravený, ak:

- sa nevykonáva odvápnovanie,
- sú prítomné usadeniny vodného kameňa,
- príslušenstvo bolo umývané v umývačke riadu, pretože sa na to nevzťahuje záruka.

A. Odvápnovanie kávového systému

- Zariadenie odpojte z elektrickej siete.
- Vložte držiak filtra (bez kávy) do spotrebiča a otočte ho doprava, až kým sa nezastaví.
- Umiestnite nádobu s objemom väčším ako ½ litra pod držiak filtra.
- Skontrolujte, či je koliesko nastavené do polohy O.
- Naplňte nádrž zmesou pozostávajúcou z 3 častí vody a 1 časti octu alebo kyseliny citrónovej / sulfámovej (celkový objem zmesi: 500 ml)
- Zapojte spotrebič do elektriny. Zapnite spotrebič stlačením hlavného vypínača.

- Nastavte prepínač do polohy espresso. Keď sa rozsvieti kontrolka espresso, otočte kolieskom doľava a nechajte zmes pretekať (¼ objemu).
- Zastavte spotrebič stlačením hlavného vypínača a ponechajte prepínač nastavený na Espresso.
- Počkajte 5 až 10 minút, potom zopakujte postup ešte raz.
- Uistite sa, že nádržka nie je úplne prázdna (ak ju odstránite, pozrite si odsek: **PRVÉ POUŽITIE**).

B. Vypláchnutie



DÔLEŽITÉ!

Po odvápnovaní opláchnite 2 - 3 krát pomocou čistej vody (bez kávy), ako je to popísané v odseku „PRVÉ POUŽITIE“.

Nezabudnite vypláchnuť trysku. Zariadenie je teraz odvápnené a znovu pripravené na ďalšie použitie.

ZÁRUKA

Váš spotrebič je v záruke; akékoľvek chybné zapojenie, nesprávne používanie alebo používanie stroja na iné účely, ako sú uvedené v návode, rušia záruku.

Na tento spotrebič sa vzťahuje záruka pre domáce použitie. Akýkoľvek iný spôsob použitia ruší záruku.

Na opravy stroja v dôsledku neodstraňovania vodného kameňa sa nevzťahuje záruka.

V prípade akýchkoľvek popredajných problémov alebo otázok ohľadne náhradných dielov sa obráťte na vášho predajcu alebo na autorizované servisné stredisko.

ODSTRAŇOVANIE PORÚCH

PROBLÉMY	MOŽNÉ PRÍČINY	RIEŠENIA
Káva je veľmi vlhká.	Nepoužili ste dostatočné množstvo kávy.	Pridajte viac kávy.
Espresso tečie príliš pomaly.	Káva je príliš jemná, príliš hrubá alebo príliš múčnatá.	Vyberte si o niečo hrubšie zomletie kávy.
	Držiak filtra je znečistený.	Vyčistite držiak filtra podľa pokynov v časti: ČISTENIE A ÚDRŽBA - B. Držiak filtra Vyčistite aj filter kávy.
	Hlava držiaka filtra je upchatá.	Po ochladení spotrebiča vyčistite mriežku, cez ktorú preteká voda pomocou vlhkej špongie.
	Váš stroj je zanesený vodným kameňom.	Odvápnite zariadenie podľa pokynov.
Použili ste príliš veľa kávy.		Pri plnení filtra dodržujte maximálne limity.

PROBLÉMY	MOŽNÉ PRÍČINY	RIEŠENIA
Nepretržitý tok vody vyteká z držiaka filtra po vytvorení espressa.	Váš stroj je zanesený vodným kameňom, pretože voda je veľmi tvrdá.	Ihneď odvápnite zariadenie podľa pokynov.
	Nebol odstránený červený kryt.	Odstráňte červený kryt.
V šálke sa nachádza kávová usadenina.	Držiak filtra je upchatý.	Vyčistite držiak filtra v horúcej vode.
	Káva je príliš jemná.	Použite o niečo hrubšie zomletie kávy.
	Tesnenie na hlave držiaka filtra je upchaté.	Očistite držiak filtra a tesnenie vlhkou špongiou.
Espresso nie je spenené.	Káva je príliš stará.	Používajte čerstvo zomletú kávu.
	Zomletá káva nie je vhodná na výrobu espressa.	Použite jemnejšie zomletú kávu.
	V držiaku filtra je príliš málo kávy.	Pridajte viac kávy.
Nádržka na vodu netesní pri jej premiestňovaní.	Ventil na dne nádržky je znečistený alebo poškodený.	Umyte nádržku na vodu a pohybujte ventilom, ktorý je pod nádržkou, pomocou prsta.
	Ventil je zablokovaný kalcifikovanými usadeninami.	Odvápnite zariadenie podľa pokynov.
Únik vody pod spotrebičom.	Dochádza k internému úniku.	Skontrolujte, či je nádržka správne umiestnená. Ak problém pretrváva, nepoužívajte zariadenie a poraďte sa s autorizovaným servisným strediskom.
Čerpadlo je neobvykle hlučné.	Žiadna voda v nádržke.	Naplňte nádržku na vodu a reštartujte čerpadlo (pozrite si časť: PRVÉ POUŽITIE). Zabráňte úplnému vyprázdneniu nádržky.
Espresso uniká z bočných strán držiaka filtra.	Držiak filtra nie je správne umiestnený.	Nasadte držiak filtra do správnej polohy a zaistite ho (otočte zľava doprava, až kým sa nezastaví).
		Odstráňte prebytočnú kávu, ktorá zabraňuje úplnému zaisteniu držiaka filtra.
	Okraj držiaka filtra je upchatý kávou.	Odstráňte prebytočnú kávu a vyčistite mriežku, cez ktorú preteká voda pomocou vlhkej špongie.

PROBLÉMY	MOŽNÉ PRÍČINY	RIEŠENIA
Vaše espresso chutí zle.	Po odvápnovaní sa oplachovací cyklus nevykonal správne.	Vypláchnite zariadenie v súlade s pokynmi a skontrolujte kvalitu kávy.
Zariadenie nefunguje.	Čerpadlo je vypnuté kvôli nedostatku vody.	Naplňte nádržku na vodu a reštartujte čerpadlo (pozrite si časť: PRVÉ POUŽITIE). Zabráňte úplnému vyprázdneniu nádržky.
	Vyberateľná nádrž na vodu je nesprávne umiestnená.	Správne umiestnite nádržku na vodu.
	Zariadenie nie je pripojené.	Skontrolujte, či je zariadenie zapnuté.
Tryska nefunguje alebo vytvára málo peny.	Penová tryska nie je správne nainštalovaná.	Skontrolujte, či je príslušenstvo správne namontované na zariadení: odstráňte ho a nainštalujte ho na otočné rameno pevným pohybom nahor.
	Mlieko je príliš horúce.	Používajte čerstvo otvorené mlieko, pasterizované mlieko alebo mlieko spracované technológiou UHT.
Červené svetlo svieti a funkcia espressa nefunguje	Boiler na vodu je príliš horúci na prípravu espressa po ukončení funkcie pary.	Ochladte spotrebič podľa pokynov «Dobré vedieť» na strane 15

Ak nie je možné určiť príčinu poruchy, obráťte sa na autorizovaného predajcu. Nikdy nerozoberajte zariadenie! (Ak sa zariadenie rozoberie, zruší sa záruka).

OCHRANA ŽIVOTNÉHO PROSTREDIA



Podielajte sa na ochrane životného prostredia!

- ① Váš prístroj obsahuje čtené, zhodnotiteľné alebo recyklovateľné materiály.
- ➔ Zverte ho sbernému miestu alebo, ak neexistuje, zmluvnému servisnému stredisku, kde s ním bude naložené zodpovedajúcim spôsobom.

OPIS

- A** Odstranljiva posoda za vodo
- B** Pladenj držala skodelic
- C** Gumb za vklop/izklop
- D** Nadzorna plošča
- E** Glava držala filtra
- F** Glava filtra
- F1** Filter za 1 skodelico
- F2** Filter za 2 skodelici
- G** Parna šoba
- G1** Penilna šoba
- H** Rešetka pladnja za kapljanje
- I** Pladenj za kapljanje
- J** Električni kabel
- K** Žlica/tlačilka

OPIS

- D.1** Izbirni gumb
 - D.1.1** Izberi espresso
 - D.1.2** Izberi paro
- D.2** Indikatorska luč »On« (Vkllop)
 - D.2.1** Indikatorska luč za predgrevanje espressa
 - D.2.2** Indikatorska luč za predgrevanje pare
- D.2.3** Indikator temperature za prevročo vodo
- D.3** Nastavitveni gumb
 - D.3.1** Položaj O: predgrevanje
 - D.3.2** Priprava espressa
 - D.3.3** Priprava pare

TEHNIČNE SPECIFIKACIJE

- Črpalka: 15 bar
- Ročni zagon/zaustavitev
- Dodatki: Filtri za 1 in 2 skodelici, merilna žlička/tlačilnik
- Parna funkcija
- Izbirni gumb: espresso ali para
- Odstranljiva posoda (kapaciteta 1,2 l)
- Moč: 960–1140 W
- Napetost: 220–240 V
- Mere: 297 x 201 x 290 mm
- Samodejna zaustavitev po 25 minutah



POMEMBNO!

Delovna napetost: ta aparat je zasnovan za delovanje le pri izmeničnem toku 230 V.
Vrsta uporabe: ta aparat je zasnovan LE ZA GOSPODINJSKO UPORABO

UPORABNI NAMIGI

Priporočena je uporaba sveže pražene kave. Za nasvet se obrnite na pražarno. Svežina kave traja le nekaj tednov po praženju. Dobra embalaža lahko izboljša in podaljša trajanje arome kave. Če niste prepričani o kakovosti embalaže, izberite nedavno praženo kavo. Kava mora biti vedno zmleta tik pred pripravo.

Kakšno kavo je treba izbrati?

- Za aromatično kavo
Izberite čiste kave Arabica ali mešanice, ki vsebujejo večinoma kavo Arabica. Izbrane vrste pražene kave iz trajnostne pridelave so boljše, saj k okusu prispevata boljša intenzivnost in nežna aroma. Za raznolikost arom poskusite sortno čiste izvorne kave.
- Za intenziven kavni okus
Izberite kavne mešanice Robusta, ki niso izrecno 100-odstotne kave Arabica, ali temno pražene kave ali specifične temno pražene vrste kave z aromo.
- Mleto kavo hranite v hladilniku, saj boste tako dlje ohranili aromo.
- Držala filtra ne napolnite do vrha, uporabite merilno žličko (1 žlička za 50-ml skodelico, 2 žlički za 2 x 50-ml skodelico). Okrog držala filtra očistite morebitno odvečno kavo.
- Če aparata niste uporabljali več kot 5 dni, izpraznite in izperite posodo za vodo.
- Vedno se prepričajte, da je aparat izklopljen, preden odstranite posodo zaradi polnjenja ali praznjenja.
- Vedno se prepričajte, da je aparat na ravni in stabilni površini.

PRED PRVO UPORABO ALI ČE NAPRAVA NI BILA DALJ ČASA UPORABLJANA



POMEMBNO! na aparat ne odlagajte grelnih elementov



POMEMBNO! Odstranite rdeči zaščitni pokrov pod posodo za vodo.



POMEMBNO! varnostna navodila so del aparata.
Skrbno jih preberite pred uporabo novega aparata.

PRED PRVO UPORABO IZPERITE SISTEM

1. IZPIRANJE SISTEMA ZA ESPRESSO

Če želite zagotoviti, da vaša prva skodelica kave ponudi odličen okus, vam toplo priporočamo, da napravo za espresso izperete z vročo vodo, kot je navedeno v nadaljevanju.

Prepričajte se, da ste odstranili rdeči zaščitni pokrov, ki je pod posodo za vodo (1).

- Odstranite posodo za vodo (A) in jo napolnite. Gladina vode ne sme preseči oznake »MAX« na posodi in mora vsebovati vsaj 300 ml (= enakovredno 2 velikima skodelicama (2–3)). Nato znova namestite posodo za vodo in se prepričajte, da je pokrov zaprt. (4).
- Napravo priključite na električno omrežje. (5).
- Pritisnite gumb za vklop (C)(6). Na nadzorni plošči (D) se vklopi indikatorna luč »On« (Vklop) (D2) (7).
- Izbirni gumb (D.1) mora biti nastavljen na položaj za espresso – (gumb ni pritisnjen)  (D.1.1) (8).
- Filter brez kave (F1) postavite v držalo filtra (F) (9). Držalo filtra vstavite v položaj (E) in ga obračajte v desno, dokler se ne ustavi (10). Pod držalo filtra (11) postavite lovilno posodo.
- Ko indikacijska lučka za predhodno gretje espressa (D2.1) preneha utripati in sveti, obrnite vrtljivi gumb (D.3) v levo, da začnete pripravljati espresso (D.3.2) (12–13) Pretok se začne po približno desetih sekundah.
- Počakajte, da se približno 300 ml vode odceja (po potrebi zamenjajte lovilno posodo) (14), nato pa **nastavitveni gumb** obrnite v položaj O (D.3.1), da ustavite pripravo (15).
- **POMEMBNO**/Po 25 minutah neuporabe se bo aparat samodejno izklopil, kar predstavlja varnostni ukrep.

2. IZPIRANJE PARNEGA SISTEMA

Odstranite posodo za vodo in jo napolnite. Gladina vode ne sme preseči oznake »MAX« na posodi in mora vsebovati vsaj 300 ml (= enakovredno 2 velikima skodelicama). Nato znova namestite posodo za vodo in se prepričajte, da je pokrov zaprt.

Izbirni gumb (D.1) mora biti nastavljen na položaj za paro (gumb je pritisnjen)  (D.1.2) (16) Šobo postavite v posodo, napolnjeno z vodo (G.1) (17). Ko indikacijska lučka za predhodno gretje pare (D2.2) preneha utripati in ostane vklopljena (18), obrnite vrtljivi gumb (D.3) v desno, da vklopite funkcijo za paro (D.3.3) (19). Počakajte 20 sekund, da se voda segreje (20), nato pa nastavitveni gumb obrnite v položaj O (D.3.1), da ustavite paro (21). Izbirni gumb (D.1) vrnite v položaj za espresso (D.1.1) (26).

PRIPRAVA ESPRESSA



POMEMBNO!

Če prvič uporabljate funkcijo za espresso, mora biti aparat očiščen tako, kot je opisano v odstavku »PRED PRVO UPORABO«.





POMEMBNO! Če želite preprečiti pljuske vroče vode, se prepričajte, da je držalo filtra zategnjeno do omejevalnika, preden pripravite kavo. Držala filtra ne odstranjajte med pretakanjem vode, saj je aparat še vedno pod tlakom.

Z mleto kavo

Vrsta kave, ki jo izberete, določa jakost in okus vašega espressa: drobneje ko so zmlata zrna, intenzivnejši je okus espressa.

- Posodo za vodo napolnite z mlačno vodo in jo znova namestite na aparat, pri čemer se prepričajte, da je pravilno postavljena.
- Napravo priključite na električno omrežje.

- Za najboljši rezultat priporočamo predhodno predgrevanje dodatkov (držala filtra, filtra in skodelic), pri čemer upoštevajte zgornje korake, brez dodajanja kave.
- Aparat vklopite tako, da pritisnete gumb za vklop/izklop.
- Vklopi se indikatorna luč »On« (Vklop).
- Dodajte mleto kavo v filter za 1 skodelico, pri čemer uporabite merilno žličko (K) (1 žlička = 1 mera = 1 espresso) (22–23), nato pa jo potlačite s tlačilnikom s krožnimi gibi (K) (24). Po tlačenju ne sme mera kave preseči ravni MAX (25).
- Za najboljšo kakovost učinkovito potlačite kavo.
- Okrog držala filtra očistite morebitno odvečno kavo.
- Prepričajte se, da je izbirni gumb nastavljen na položaj za espresso  (gumb ni pritisnjen) (26).
- Držalo filtra vstavite v položaj in ga obračajte v desno, dokler se ne ustavi (27).
- Vrtljivi gumb je nastavljen na funkcijo O. Indikacijska lučka za predhodno gretje espressa utripa, kar pomeni, da je predhodno gretje v teku. Ko je predhodno gretje končano, indikacijska lučka za espresso še vedno sveti (28).
- Skodelico postavite pod držalo filtra in nastavitveni gumb obračajte v levo, v položaj za espresso, in kava bo začela teči (29–30).
- Ko je skodelica napolnjena, obrnite nastavitveni gumb v položaj O, da ustavite pretok (31).
- Odstranite skodelico(-i).
- Držalo filtra odklenite tako, da ga obrnete v levo (32), in ga odstranite z aparata. Filtra se ne dotikajte, saj je vroč.
- Če želite odstraniti kavo, obrnite držalo filtra, medtem ko držite filter z jezičkom, tako da je odstranjena le kava (33).
- Filter in držalo filtra izperite pod tekočo vodo, da odstranite ostanke kave (34).
- Če želite pripraviti 2 espressa, vzemite filter za 2 skodelici (F.2) in dodajte 2 meri mlete kave.
-  Če želite spremeniti filter v držalu filtra, se prepričajte, da je filter postavljen tako, da je reža usmerjena proti vzvodu držala.
- POMEMBNO/Pretok kave ustavite ročno. Med uporabo bodite vedno ob napravi.

PARNA FUNKCIJA

Para speni kavo (npr. pri pripravi kapučinov).

- Napravo priključite na električno omrežje.
- Odstranite posodo za vodo in jo napolnite. Gladina vode ne sme preseči oznake »MAX« na posodi in mora vsebovati vsaj 300 ml. Nato znova namestite posodo za vodo in se prepričajte, da je pokrov zaprt.
- Pritisnite gumb »On« (Vklop) in vklopi se indikatorna luč.
- Pritisnite izbirni gumb, da aktivirate **parno funkcijo (pritisnjen gumb) (35)** .
- Vrtljivi gumb je nastavljen na funkcijo O. Indikacijska lučka za predhodno gretje pare utripa, kar pomeni, da je predhodno gretje v teku. Ko je predhodno gretje končano, indikacijska lučka za izpust pare sveti (36).
- Pod šobo (37) postavite prazno lovilno posodo ali skodelico.
- Sistem šob odprite tako, da obračate nastavitveni gumb v desno, do funkcije za pripravo pare, da poženete vodo skozi sistem, preden je sprožena para. (D.3.3) (38).
- Nastavitveni gumb obrnite, da programirate O (39).
- Če želite pripraviti kapučino, napolnite posodo s približno od 60 do 100 ml mleka. Za najboljše rezultate uporabite ozko in relativno majhno posodo, ki jo je mogoče postaviti pod parno šobo (G) (40). Za najboljše rezultate morata biti mleko in posoda zelo hladna.
- Šobo postavite v posodo z mlekom in nastavitveni gumb obrnite v desno do položaja za paro.
- Za najboljše rezultate penite mleko v bližini dna posode približno 10 sekund, pri čemer pazite,

da se ne dotaknete dna. Nato počasi nagnite posodo in premikajte šobo navzgor, dokler ni skoraj na površini mleka. Prepričajte se, da šoba ne izstopi iz mleka. Če želite pridobiti veliko pene, premikajte posodo krožno.

- Za najboljšo peno priporočamo, da uporabite pasterizirano ali homogenizirano (UHT) mleko. Izogibajte se uporabi nepasteriziranega ali posnetega mleka.
- Ko pridobite najboljšo peno, obrnite nastavitveni gumb v položaj O (41)
- Če želite preprečiti pregrevanje mleka, ne uporabljajte parilnika več kot 45 sekund (pri 100 ml mleka).
- Espresso lahko začnete pripravljati tako, da upoštevate korake, ki so podrobneje opisani zgoraj.
- Da preprečite zasušitev mleka v šobi, jo po vsaki uporabi očistite. Če želite to narediti, upoštevajte korake za penjenje mleka, pri čemer 100 ml mleka zamenjajte s 60 ml vode. Da preprečite oparino, odstranite šobo iz pene (G.1) in jo očistite s čisto vodo (42). Parno šobo očistite z vlažno krpo (G) (43).
- Odstranite pladenj za kapljanje, ga izpraznite in očistite s čisto vodo (44–45).
- Za ročno čiščenje si oglejte naslednji razdelek.

DOBRO JE VEDETI – PRAKSA PO UPORABI PARE

Če želite po uporabi funkcije pare pripraviti espresso, se mora kavni aparat najprej ohladiti, saj je voda prevroča za pripravo espressa.

Upoštevajte spodnje korake:

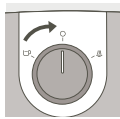

Prepričajte se, da je gumb v položaju O.



Izbirni gumb naj bo v položaju za espresso (gumb ni pritisnjen).



Vklopi se rdeča indikacijska lučka, ki označuje, da je kavni aparat prevroč za pripravo espressa.



Parno šobo potopite v posodo, v kateri je 60 ml vode.

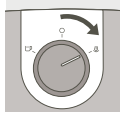

Gumb obrnite v desno (položaj za paro), da sprostite vročo vodo in paro v grelniku, da se aparat ohladi, dokler ne ugasne rdeča lučka.

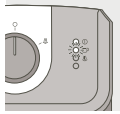

Po približno 10 do 20 sekundah se rdeča lučka izklopi in vklopi se indikacijska lučka za espresso. Označuje, da je aparat ohlajen na ustrezno temperaturo za pripravo espressa.

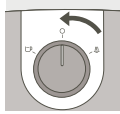

Gumb obrnite v položaj O za ustavev pare. Če rdeča lučka še vedno sveti, ponovite zgornje korake.

Vaš aparat za pripravo kave je sedaj ohlajen in pripravite lahko espresso ter uživajte v njegovem okusu!



POMEMBNO! Če želite narediti kavo, potem ko ste spenili mleko, kolesce zasučite v položaj za espresso, nato pa izbirni gumb prestavite v položaj za espresso . Indikator za kavo ugasne po nekaj sekundah. Kolesce zasučite na funkcijo O in počakajte, da indikator za kavo zasveti.

Če sta med tem postopkom sočasno prižgani indikatorski lučki za kavo in paro, ponovite zgornje korake.



POMEMBNO!

Opozorilo! Da preprečite škropljenje mleka, ne dvigajte šobe iz mleka, ko uporabljate način »steam« (para).



POMEMBNO!

Opozorilo! Parna šoba je še vedno vroča! Pazite, da se ne opečete!



POMEMBNO! Po izklopu parne funkcije takoj previdno očistite šobo, kot je določeno v razdelku: ČIŠČENJE IN VZDRŽEVANJE

ČIŠČENJE IN VZDRŽEVANJE

1. Aparat

- Izključite iz vtičnice (J) pred vsakim čiščenjem in najprej počakajte, da se aparat ohladi.
- Zunanjo stran aparata očistite z vlažno gobico, ko menite, da je to potrebno. Redno čistite posodo, pladenj za kapljanje in njegovo rešetko, nato pa jih obrišite.
- Redno izpirajte notranjost posode.
- Ko se v posodi nabere tanek bel sloj, odstranite vodni kamen iz aparata (glejte razdelek o odstranjevanju vodnega kamna).
- Ne uporabljajte alkohola ali čistilnih sredstev na osnovi topil.
- Ko aparat izključite iz vtičnice, pravilno očistite glavo držala filtra in tesnilo (E) z vlažno gobico.
- Čistite le z vlažno krpo. Ne uporabljajte detergenta ali abrazivnih izdelkov.

2. Držalo filtra

- Z vlažno krpo redno čistite ohišje držala filtra, da odstranite morebitne ostanke kave, ki so se nabrali na tem območju.
- **Ne odstranite tesnila. Ne odstranite vijakov s filtra in z držala filtra. To sme izvesti le pooblaščen servisni center.**
- Če želite podaljšati življenjsko dobo tesnila filtrirne glave, držala filtra ne nameščajte znova, če kavnega aparata dalj časa ne boste uporabljali.

3. Pladenj za kapljanje

- Po potrebi očistite pladenj za kapljanje (I) in rešetko (H) z vodo in manjšo količino blagega detergenta (44–45). Sperite in osušite.

ODSTRANJEVANJE VODNEGA KAMNA

Redno odstranjujte vodni kamen iz aparata, kot je navedeno v razdelkih A in B za kavno in parno funkcijo, saj boste tako podaljšali njegovo življenjsko dobo. Pogostost odstranjevanja vodnega kamna je odvisna od trdote vode. Za več informacij se obrnite na organ za oskrbo z vodo.

Pri odstranjanju vodnega kamna ne postavljajte aparata na marmornati delovni pult. Sredstvo za odstranjanje vodnega kamna bi ga lahko poškodovalo.

■ Kot pomoč vam je na voljo tabela z referenčnimi vrednostmi za pogostost odstranjanja vodnega kamna glede na trdoto vode in pogostost uporabe naprave:

POGOSTOST ODSTRANJEVANJA VODNEGA KAMNA			
Povprečno št. kav na teden	Mehka voda (< 19°th)	Trda voda (19–30°th)	Zelo trda voda (> 30°th)
Manj kot 7	Enkrat letno	Vsaki 8 mesecev	Vsaki 6 mesecev
7–20	Vsake 4 mesece	Vsake 3 mesece	Vsaka 2 meseca
Več kot 20	Vsake 3 mesece	Vsaka 2 meseca	Vsak mesec

Če ste v dvomih, je priporočeno odstranjanje vodnega kamna enkrat na mesec.

Kavnega aparata ne bomo popravljali, če:

- ni izvajano odstranjanje vodnega kamna,
- so v njem obloge vodnega kamna,
- so bili dodatki pomivani v pomivalnem stroju, saj garancija tega ne obsega.

A. Odstranjanje vodnega kamna iz kavnega sistema

- Iztaknite vtič aparata iz vtičnice.
- Držalo filtra vstavite (brez kave) v aparat in ga obračajte v desno, dokler se ne ustavi.
- Pod držalo filtra postavite lovilno posodo s prostornino, ki je večja od ½ l.
- Prepričajte se, da je nastavitveni gumb nastavljen na položaj O.
- Posodo napolnite z mešanico, ki jo tvorita voda in kis ali citronska/sulfaminska kislina v razmerju 3 : 1 (skupna prostornina mešanice: 500 ml).
- Vtaknite vtič aparata v vtičnico: aparat vklopite tako, da pritisnete gumb za vklop.
- Izbirni gumb postavite v položaj za espresso. Ko se indikatorska luč za espresso vklopi, obrnite nastavitveni gumb v levo in počakajte, da mešanica steče skozi (¼ prostornine).
- Aparat ustavite tako, da pritisnete gumb za vklop/izklop in izbirni gumb pustite nastavljen na položaj *Espresso*.
- Počakajte 5–10 minut in nato še dvakrat ponovite postopek.
- Prepričajte se, da posoda ni popolnoma izpraznjena (če jo odstranjujete, glejte odstavek: **PRED PRVO UPORABO**).

B. Izpiranje



POMEMBNO!

Po odstranjanju vodnega kamna izperite 2–3-krat s čisto vodo (brez kave), kot je opisano v odstavku »PRED PRVO UPORABO«.

Ne pozabite izprati šobe. Iz aparata je nato odstranjen vodni kamen in aparat je znova pripravljen na uporabo.

GARANCIJA

Za vaš aparat je veljavna garancija, toda vsakršne napake pri priključitvi na omrežje, napake pri ravnanju z napravo ali pri uporabi naprave za namene, ki niso določeni v navodilih, sprožijo prenehanje veljavnosti garancije.

Za ta aparat velja garancija za gospodinjstvo uporabo. Pri vsakršni drugačni vrsti uporabe je garancija neveljavna.

Popravlil naprave, do katerih pride zaradi neizvajanja odstranjanja vodnega kamna, garancija ne obsega. V primeru kakršnih koli poprodajnih težav ali težav z nadomestnimi deli se obrnite na trgovca na drobno ali pooblaščen servisni center.

ODPRAVLJANJE TEŽAV

TEŽAVE	MOŽNI VZROKI	REŠITVE
Kava je zelo redka.	Niste uporabili dovolj kave.	Dodajte več kave.
Espresso teče prepočasi.	Kava je preveč drobno, grobo ali zelo grobo mleta.	Izberite nekoliko bolj grobo mleto kavo.
	Držalo filtra je umazano.	Držalo filtra očistite v skladu z navodili v razdelku: ČIŠČENJE IN VZDRŽEVANJE – B. Držalo filtra . Očistite tudi kavni filter.
	Glava držala filtra je zamašena.	Ko se aparat ohladi, očistite rešetko, skozi katero teče voda, z vlažno gobico.
	V vaši napravi je vodni kamen.	Odstranite vodni kamen iz naprave ob upoštevanju priloženih uporabniških navodil.
	V aparatu je preveč kave.	Pri polnjenju filtra upoštevajte najvišje meje.
Po pripravi espressa teče neprekinjen tok vode iz držala filtra.	V vaši napravi se nabira vodni kamen, ker je voda posebej trda.	Takoj odstranite vodni kamen iz naprave ob upoštevanju priloženih uporabniških navodil.
	Rdeči pokrov ni bil odstranjen.	Odstranite rdeči pokrov.
Po pripravi espressa teče neprekinjen tok vode iz držala filtra.	V vaši napravi se nabira vodni kamen, ker je voda posebej trda.	Takoj odstranite vodni kamen iz naprave ob upoštevanju priloženih uporabniških navodil.
V skodelici so kavne usedline.	Držalo filtra je zamašeno.	Z vročo vodo očistite držalo filtra.
	Predrobno mleta kava.	Uporabite nekoliko bolj grobo mleto kavo.
	Na tesnilu na glavi držala filtra so obloge.	Z vlažno gobico očistite držalo filtra in tesnilo.

TEŽAVE	MOŽNI VZROKI	REŠITVE
Espresso ni penast.	Mleta kavna zrna so prestara.	Uporabite sveže mleto kavo.
	Mleta kava ni primerna za pripravo espressa.	Uporabite drobneje mleta zrna.
	V držalu filtra je premalo kave.	Dodajte več kave.
Pri premiku posode za vodo izteka voda.	Ventil na dnu posode je umazan ali okvarjen.	Pomijte posodo za vodo in s prsti upravljajte ventil, ki je pod posodo.
	Ventil blokirajo obloge vodnega kamna.	Odstranite vodni kamen iz naprave ob upoštevanju priloženih uporabniških navodil.
Pod aparatom je iztekla voda.	Prihaja do iztekanja v notranjosti.	Prepričajte se, da je posoda pravilno nameščena. Če težava ni odpravljena, aparata ne uporabljajte in se obrnite na pooblaščen servisni center.
Črpalka je nenavadno hrupna.	Ni vode v posodi.	Posodo za vodo napolnite z vodo in znova zaženite črpalko (glejte razdelek: PRED PRVO UPORABO). Preprečite popolno izpraznitev posode.
Espresso izteka ob straneh držala filtra.	Držalo filtra ni pravilno nameščeno.	Postavite držalo filtra v položaj in ga zaklenite (obračajte od leve proti desni, dokler se ne ustavi).
		Odstranite morebitno odvečno kavo, ki preprečuje popolno zaklepanje držala filtra.
	Kava je zamašila rob držala filtra.	Odstranite odvečno kavo in očistite rešetko, skozi katero se pretaka voda, z vlažno gobico.
Okus espressa je slab.	Po odstranjevanju vodnega kamna ni bil pravilno izveden cikel izpiranja.	Aparat izperite v skladu z uporabniškimi navodili in preverite kakovost kave.

TEŽAVE	MOŽNI VZROKI	REŠITVE
Aparat ne deluje.	Črpalka je onemogočena, ker ni vode.	Posodo za vodo napolnite z vodo in znova zaženite črpalko (glejte razdelek: PRED PRVO UPORABO). Preprečite popolno izpraznitev posode.
	Odstranljiva posoda za vodo ni pravilno nameščena.	Pravilno namestite posodo za vodo.
	Vtič aparata ni vtaknjen v vtičnico.	Prepričajte se, da je aparat vklopljen.
Šoba ne deluje ali pa proizvaja malo pare.	Penilna šoba ni pravilno nameščena. Mleko je prevroč.	Prepričajte se, da je dodatek pravilno nameščen na aparat: odstranite ga, nato pa ga znova namestite na zgibno ročico z močnim premikom navzgor.
	Mleko je prevroč.	Uporabljajte sveže, pasterizirano ali homogenizirano (UHT) mleko, ki je bilo pred kratkim odprto.
Rdeča lučka sveti in funkcija za espresso ne deluje.	Grelnik vode je po funkciji pare prevroč za pripravo espressa.	Ochladite spotrebič podla pokynov «Dobré vedieť» na strane 15.

Če vzroka okvare ni mogoče določiti, se posvetujte s pooblaščenim trgovcem na drobno. Nikoli ne razstavljajte aparata! (Če je aparat razstavljen, garancija preneha veljati.)

VARUJTE OKOLJE



Sodelujmo pri varovanju okolja!

- ① Vaš aparat vsebuje številne dele, ki imajo svojo vrednost ali jih je še mogoče uporabiti.
- ➔ Oddajte ga na mestu za zbiranje odpadkov ali pa na pooblaščenem servisu, da bo šel v predelavo.

OPIS

- A** Demontažni rezervoar za vodu
- B** Tacna za šoljice
- C** Taster za uključivanje/isključivanje (On/Off)
- D** Kontrolna ploča
- E** Glava držača filtera
- F** Glava filtera
- F1** Filter za 1 šoljicu
- F2** Filter za 2 šoljice
- G** Mlaznica za paru
- G1** Mlaznica za penu
- H** Rešetka posude za kapanje
- I** Posuda za kapanje
- J** Strujni kabl
- K** Merna kašika/potiskivač

OPIS

- D.1** Taster za izbor
 - D.1.1** Izbor espresso kafe
 - D.1.2** Izbor pare
- D.2** Svetlosni indikator "On"
 - D.2.1** Svetlosni indikator predgrevanja za espresso kafu
 - D.2.2** Svetlosni indikator predgrevanja za paru
- D.2.3** Svetlosni indikator previsoke temperature vode
- D.3** Palčani toččić
 - D.3.1** Položaj O: predzagrevanje
 - D.3.2** Priprema espresso kafe
 - D.3.2** Priprema pare

TEHNIČKI PODACI

- Pumpa: 15 bara
- Manuelno pokretanje/zaustavljanje
- Dodaci: filter za 1 šoljicu i 2 šoljice, merna kašika/potiskivač
- Funkcija pare
- Taster za izbor: espresso ili para
- Demontažni rezervoar (zapremina 1,2 l)
- Snaga: 960 - 1140 W
- Napon: 220 - 240 V
- Dimenzije: 297 x 201 x 290 mm
- Automatsko isključivanje posle 25 minuta



VAŽNO!

Radni napon: ovaj aparat je namenjen samo za rad sa naizmeničnom strujom od 230 V.
Vrsta upotrebe: ovaj aparat je namenjen SAMO ZA UPOTREBU U DOMAĆINSTVU.

KORISNI SAVETI

Preporučujemo da koristite svežu prženu kafu. Za savet se obratite pržionici kafe. Period svežine kafe traje samo nekoliko nedelja posle prženja. Dobro pakovanje može da poboljša aromu kafe i produži period njenog trajanja. Ako niste sigurni u kvalitet pakovanja, izaberite nedavno prženu kafu.

Kafu je uvek potrebno samleti neposredno pre pripreme.

Kakvu kafu treba izabrati?

- Za aromatičnu kafu

Izaberite čistu Arabica kafu ili kafu koja većinom sadrži Arabica kafu.

Prednost se daje ručno prženoj kafi jer pruža bolju kompleksnost i istančanost aromi. Za raznovrsnost aroma probajte čistu originalnu kafu.

- Za kafu intenzivnog ukusa

Izaberite kafu mešanu sa kafom Robusta – ne samo 100% Arabica kafu – ili italijansku prženu kafu ili italijansku aromatičnu kafu.

- Mlevenu kafu držite u frižideru jer time ćete produžiti trajanje arome.

- Držač filtera nemojte puniti do ivice. Koristite mernu kašiku (1 kašika za šoljicu od 50 ml, 2 kašike za 2 šoljice od 50 ml). Očistite višak kafe oko držača filtera.

- Ako aparat niste koristili duže od 5 dana, ispraznite i isperite rezervoar za vodu.

- Pre vađenja rezervoara radi punjenja ili pražnjenja, uvek se uverite da je aparat isključen.

- Uvek se uverite da je aparat postavljen na ravnu i stabilnu površinu.

PRVA UPOTREBA

ILI AKO APARAT NISTE KORISTILI DUŽE VREME



VAŽNO! Nemojte da stavljate grejače na aparat.



VAŽNO! Uklonite crveni zaštitni čep ispod rezervoara za vodu.



VAŽNO! Bezbednosna uputstva su sastavni deo aparata.
Pažljivo ih pročitajte pre korišćenja novog aparata.

ISPIRANJE SISTEMA PRE PRVE UPOTREBE

1. ISPIRANJE SISTEMA ZA ESPRESSO KAFU

Da biste osigurali da prva šoljica kafe ima izvrstan ukus, strogo preporučujemo da aparat za espresso kafu isperete vrućom vodom prema uputstvima u nastavku:

Uverite se da ste uklonili crveni zaštitni čep ispod rezervoara za vodu (1).

– Izvadite rezervoar za vodu (**A**) i napunite ga. Nivo vode ne sme da premaši oznaku za maksimalan nivo "MAX" na rezervoaru, a u rezervoaru mora da bude najmanje 300 ml vode (= ekvivalentno

dvema velikim šoljicama (2 - 3). Zatim vratite rezervoar za vodu u aparat vodeći računa da poklopac bude zatvoren. (4).

– Priključite aparat na strujno napajanje. (5).

– Pritisnite taster za uključivanje (C)(6). Na kontrolnoj ploči (D) uključuje se svetlosni indikator uključenosti "On" (D2) (7).

– Taster za izbor (D.1) potrebno je postaviti u položaj za espresso kafu – (taster nije pritisnut)  (D.1.1) (8).

– Stavite filter bez kafe (F1) u držač filtera (F) (9). Gurnite držač filtera na njegovo mesto (E) i okrećite ga udesno dok se ne zaustavi (10). Stavite posudu ispod držača filtera (11).

– Kada svetlosni indikator zagrevanja espresa (D2.1) prestane da treperi i ostane uključen, okrenite točkić za odabir (D.3) ulevo za pripremu espresa (D.3.2) (12–13) – tečnost će početi da teče nakon približno 10 sekundi.

– Sačekajte da iskapa otprilike 300 ml vode (prema potrebi promenite posudu) (14), a zatim **okrenite regulator** u položaj O (D.3.1) da zaustavite postupak pripreme (15).

– **VAŽNO!** / Posle 25 minuta nekorišćenja, aparat će automatski da se isključi kao bezbednosna mera.

2. ISPIRANJE SISTEMA ZA PARU

Izvadite rezervoar za vodu i napunite ga. Nivo vode ne sme da premaši oznaku za maksimalan nivo "MAX" na rezervoaru, a u rezervoaru mora da bude najmanje 300 ml vode (= ekvivalentno dvema velikim šoljicama). Zatim vratite rezervoar za vodu u aparat vodeći računa da poklopac bude zatvoren.

Taster za izbor (D.1) potrebno je postaviti u položaj za paru (taster je pritisnut)  (D.1.2) (16). Stavite mlaznicu u posudu napunjenu vodom (G.1) (17).

Kada svetlosni indikator zagrevanja pare (D2.2) prestane da treperi i ostane uključen (18), okrenite točkić za odabir (D.3) udesno za funkciju pare (D.3.3) (19).

Sačekajte 20 sekundi da se voda zagreje (20), a zatim okrenite regulator u položaj O (D.3.1) da zaustavite paru (21). Vratite taster za izbor (D.1) u položaj za espresso kafu (D.1.1) (26).

PRIPREMA ESPRESSO KAFE



VAŽNO!

Ako funkciju za espresso kafu koristite prvi put, aparat je potrebno očistiti na način opisan u odeljku "PRVA UPOTREBA".



VAŽNO! Radi sprečavanja prskanja vruće vode, pre pripreme kafe proverite da li je držač filtera pritegnut do kraja. Nemojte da uklanjate držač filtera dok voda teče, jer je aparat još pod pritiskom.

Sa mlevenom kafom

Vrsta kafe koju izaberete određuje jačinu i ukus espresso kafe. Sitnije mlevena kafa daje intenzivniji ukus espresso kafi.

- Rezervoar za vodu napunite mlakom vodom i vratite u aparat vodeći računa da ga propisno stavite na njegovo mesto.
- Priključite aparat na strujno napajanje.
- Za najbolji rezultat preporučujemo da prethodno zagrejete dodatke (držač filtera, filter i šoljice) prema gore navedenim koracima, bez dodavanja kafe.

■ Uključite aparat pritiskom na taster za uključivanje/isključivanje On/Off.

■ Uključiće se svetlosni indikator "On".

■ Stavite mlevenu kafu u filter za 1 šoljicu uz pomoć merne kašike (K) (1 kašika = 1 mera = 1 espresso kafa) (22 - 23), a zatim je kružnim pokretima potisnite potiskivačem (K) (24). Potisnuta kafa ne sme da premaši oznaku maksimalnog nivoa MAX (25).

■ Kafu dobro potisnite da dobijete najbolji rezultat.

■ Očistite višak kafe oko držača filtera.

■ Uverite se da je taster za izbor postavljen u položaj za espresso kafu  (taster nije pritisnut) (26).

■ Gurnite držač filtera na njegovo mesto, a zatim ga okrećite udesno dok se ne zaustavi (27).

■ Točkić za odabir je podešen na funkciju „O“. Svetlosni indikator zagrevanja espresa treperi, što znači da je zagrevanje u toku. Kada se zagrevanje završi, svetlosni indikator espresa će ostati uključen (28)

■ Stavite šoljicu ispod držača filtera i okrenite regulator ulevo u položaj za espresso kafu i kafa će početi da teče (29 - 30).

■ Kada se šoljica napuni, regulator okrenite u položaj O da zaustavite protok kafe (31).

■ Uklonite šoljicu/e.

■ Otpustite držač filtera okretanjem ulevo (32) i uklonite ga sa aparata. Nemojte da dodirujete filter jer će biti vruć.

■ Za pražnjenje kafe okrenite držač filtera prema dole dok držite filter sa krilcem, tako da ispada samo kafa (33).

■ Filter i držač filtera operite pod vodom iz slavine da uklonite ostatak kafe (34).

■ Za 2 espresso kafe uzmite filter za 2 šoljice (F.2) i dodajte 2 mere mlevene kafe.



■ Za zamenu filtera u držaču filtera uverite se da je filter postavljen urezom okrenutim prema polugi ručke.

■ **VAŽNO!** / Protok kafe zaustavlja se ručno. Ne udaljavajte se od aparata tokom korišćenja.

FUNKCIJA PARE

Para će da zapeni kafu (na primer, kada pravite cappuccino).

■ Priključite aparat na strujno napajanje.

■ Izvadite rezervoar za vodu i napunite ga. Nivo vode ne sme da premaši oznaku za maksimalan nivo "MAX" na rezervoaru, a u rezervoaru mora da bude najmanje 300 ml vode. Zatim vratite rezervoar za vodu u aparat vodeći računa da poklopac bude zatvoren.

■ Pritisnite taster za uključivanje "On". Uključiće se svetlosni indikator.

■ Za aktivaciju funkcije pare **pritisnite taster za izbor (taster je pritisnut) (35)** .

■ Točkić za odabir je podešen na funkciju „O“. Svetlosni indikator zagrevanja pare treperi, što znači da je zagrevanje u toku. Kada se zagrevanje završi, svetlosni indikator pare će ostati uključen (36).

■ Stavite praznu posudu ili šoljicu ispod mlaznice (37).

■ Otvorite sistem mlaznice okretanjem regulatora udesno za funkciju pripreme pare da voda poteče kroz sistem pre stvaranja pare. (D.3.3) (38).

■ Okrenite regulator na program O (39).

■ Za pravljenje kapučina napunite rezervoar sa oko 60 do 100 ml mleka. Za najbolje rezultate koristite usku i relativno malu posudu koja može da se stavi ispod mlaznice za paru (G) (40). Za najbolje rezultate mleko i posuda trebaju da budu veoma hladni.

■ Stavite mlaznicu u posudu sa mlekom i okrenite regulator udesno u položaj za paru.

■ Za najbolje rezultate penite mleko u blizini dna posude oko 10 sekundi vodeći računa da ne dodirujete dno. Zatim malo nagnite posudu i pomerajte mlaznicu prema gore dok ne bude

skoro na površini mleka. Pobrinite se da mlaznicu ne izvadite iz mleka. Za finu penu pomerajte posudu kružnim pokretima.

- Za najbolju penu preporučujemo da koristite pasterizovano ili UHT mleko i da izbegavate da koristite nepasterizovano ili obrano mleko.
- Kada napravite najbolju penu, okrenite regulator u položaj O (41)
- Radi izbegavanja predzagrevanja mleka, paru nemojte da koristite duže od 45 sekundi (za 100 ml mleka).
- Možete da počnete sa pravljenjem espresso kafe prema gore opisanim koracima.
- Radi izbegavanja sušenja mleka u mlaznici, mlaznicu očistite posle svake upotrebe. Za to sledite korake za penjenje mleka, samo umesto 100 ml mleka stavite 60 ml vode. Radi izbegavanja opekotina, izvadite mlaznicu iz pene (G.1) i operite je u čistoj vodi (42). Mlaznicu za paru očistite vlažnom krpom (G) (43).
- Uklonite posudu za kapanje, ispraznite je i očistite čistom vodom (44 - 45).
- Za ručno čišćenje pogledajte sledeći odeljak.

DOBRO JE ZNATI – POSTUPAK POSLE UPOTREBE PARE

Ako želite da napravite espresso nakon korišćenja funkcije pare, treba da ohladite aparat za kafu jer će voda biti voda prevruća za optimalnu pripremu espresa. Sledite korake u nastavku:

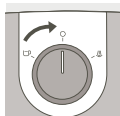

Uverite se da je dugme u položaju O.



Stavite dugme za izbor u položaj za espresso kafu (dugme nije pritisnuto).



Crveni svetlosni indikator će se uključiti kao znak da je aparat za kafu previše vruć za pripremu espresa.



U potpunosti potopite mlaznicu za paru u posudu u koju ste sipali 60 ml vode

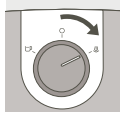

Okrenite dugme udesno (položaj za paru) da biste ispustili toplu vodu i paru u grejaču kako biste rashladili aparat, tako da se crveno svetlo isključi.



Nakon oko 10 do 20 sekundi, videćete da se crveno svetlo isključuje, a svetlo za espresso uključuje. To znači da se aparat ohladio na odgovarajuću temperaturu za pripremu espresa.

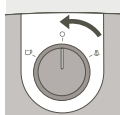

Za zaustavljanje pare, okrenite dugme u položaj O. Ako je crveno svetlo i dalje uključeno, ponovite gore opisane korake.

Vaš aparat za kafu sada se ohladio i možete da napravite espresso kafu i da uživate u njoj!



VAŽNO! Ako nakon pripreme mlečne pene želite da napravite kafu, regulator bi trebalo da okrenete u položaj za espresso kafu, a zatim da taster za izbor namestite u položaj za espresso kafu. Posle nekoliko sekundi uključice se indikator kafe. Okrenite regulator na funkciju O i sačekajte da indikator kafe zasvetli. Ako se tokom ovog postupka svetlosni indikator kafe i pare istovremeno uključice, ponovite gore navedene korake.



VAŽNO!

Upozorenje! Radi izbegavanja prskanja mleka, mlaznicu nemojte da vadite iz mleka kada koristite program za paru.



VAŽNO!

Upozorenje! Mlaznica za paru je još vruća! Budite pažljivi da izbegnete opekotine!



VAŽNO! Posle isključivanja funkcije pare, odmah pažljivo očistite mlaznicu na način opisan u odeljku: ČIŠĆENJE I ODRŽAVANJE

ČIŠĆENJE I ODRŽAVANJE

1. Aparat

- Pre svakog čišćenja isključite (J) iz strujnog napajanja i sačekajte da se aparat ohladi.
- Spoljnu površinu aparata čistite vlažnim sunđerom kada mislite da je to potrebno. Redovno čistite rezervoar, posudu za kapanje i pripadajuću rešetku, a zatim ih obrišite.
- Redovno ispirajte unutrašnjost rezervoara.
- Kada se u rezervoaru pojavi tanki beli sloj, obavite postupak uklanjanja kamenca iz aparata (pogledajte odeljak o uklanjanju kamenca).
- Nemojte da koristite alkohol ili sredstva za čišćenje na bazi rastvora.
- Posle isključivanja aparata iz strujnog napajanja, redovno čistite glavu držača filtera i dihtung (E) vlažnim sunđerom.
- Čišćenje obavljajte samo vlažnom krpom. Nemojte da koristite deterdžent ili abrazivne proizvode.

2. Držać filtera

- Vlažnom krpom redovno čistite kućište držača filtera da uklonite kafu koja se možda nakupila u ovom području.
- **Nemojte da uklanjate zaptivku. Nemojte da uklanjate zavrtnje iz filtera i držača filtera. To sme da obavlja samo ovlašćeni servisni centar.**
- Radi produženja radnog veka dihtunga glave filtera, nemojte da vraćate držač filtera na njegovo mesto ako aparat za kafu nećete koristiti duže vreme.

3. Posuda za kapanje

- Ako je potrebno, očistite posudu za kapanje (I) i pripadajuću rešetku (H) vodom i malo blagog deterdženta (44 - 45). Isperite i osušite.

UKLANJANJE KAMENCA

Redovno uklanjajte kamenac iz aparata na način naveden u odeljcima A i B za funkciju kafe i pare, jer to će pomoći u produženju radnog veka. Učestalost obavljanja postupka uklanjanja kamenca zavisi od tvrdoće vode. Za više informacija obratite se lokalnom vodovodu.

Tokom postupka uklanjanja kamenca nemojte da stavljate aparat na mermernu radnu površinu, jer je sredstvo za uklanjanje kamenca može oštetiti.

■ Ovde ćete pronaći tabelu sa referencama za učestalost obavljanja postupka uklanjanja kamenca prema tvrdoći vode i učestalosti korišćenja aparata:

UČESTALOST OBAVLJANJA POSTUPKA UKLANJANJA KAMENCA

Prosečan broj kafa u nedelji	Meka voda (<19°th)	Tvrda voda (19 - 30°th)	Veoma tvrda voda (>30°th)
Manje od 7	Jednom godišnje	Svaki 8 meseci	Svaki 6 meseci
7 - 20	Svaka 4 meseca	Svaka 3 meseca	Svaka 2 meseca
Više od 20	Svaka 3 meseca	Svaka 2 meseca	Svaki mesec

U slučaju nedoumice, preporučujemo da postupak uklanjanja kamenca obavljate jednom mesečno.

Popravak aparata za kafu neće se obavljati u slučaju:

- neobavljanja postupka uklanjanja kamenca,
- postojanja naslaga kamenca,
- pranja dodatne opreme u sudomašini, jer to ne spada u okvire garancije.

A. Uklanjanje kamenca iz sistema za kafu

- Isključite aparat iz strujnog napajanja.
- Umetnite držač filtera (bez kafe) u aparat i okrećite ga udesno dok se ne zaustavi.
- Ispod držača filtera stavite posudu zapremine veće od ½ litre.
- Proverite da li je palčani toččić postavljen u položaj O.
- Napunite rezervoar mešavinom vode i sirćeta ili limunske/sulfaminske kiseline u odnosu 3:1 (ukupna zapremina mešavine: 500 ml).
- Priključite aparat na strujno napajanje. Uključite aparat pritiskom na taster za uključivanje On.
- Stavite taster za izbor u položaj za espresso kafu. Kada se svetlosni indikator za espresso kafu uključi, okrenite regulator ulevo i sačekajte da mešavina protekne kroz sistem (¼ zapremine).
- Zaustavite aparat pritiskom na taster za uključivanje/isključivanje On/Off, a taster za izbor ostavite u položaju *Espresso*.
- Sačekajte 5 do 10 minuta, a zatim ponovite postupak još dva puta.
- Uverite se da rezervoar nije potpuno prazan (ako ga uklanjate, pogledajte odeljak: **PRVA UPOTREBA**).

B. Ispiranje



VAŽNO!

Posle postupka uklanjanja kamenca, isperite sistem 2 - 3 puta čistom vodom (bez kafe) na način opisan u odeljku "PRVA UPOTREBA".

Nemojte zaboraviti da isperete mlaznicu. Aparat je sada očišćen od kamenca i ponovo spreman za upotrebu.

GARANCIJA

Aparat je pod garancijom. Međutim, u slučaju grešaka u priključku, pogrešnog rukovanja ili korišćenja aparata u svrhe drugačije od navedenih u uputstvima, garancija neće važiti.

Ovaj aparat je pod garancijom za upotrebu u domaćinstvu. Svaka druga vrsta upotrebe poništiće garanciju.

Garancija neće pokrivati popravke aparata nastale usled neobavljanja postupka uklanjanja kamenca. Za probleme posle prodaje ili zamenske delove obratite se prodavcu ili ovlašćenom servisnom centru.

OTKLANJANJE SMETNJI

PROBLEMI	MOGUĆI UZROCI	REŠENJA
Kafa je veoma vlažna.	Niste koristili dovoljno kafe.	Dodajte više kafe.
Espresso kafa teče previše sporo.	Kafa je samlevena previše sitno, krupno ili brašnasto.	Izaberite podešavanje za malo krupnije mlevenje kafe.
	Držač filtera je zaprljan.	Očistite držač filtera prema uputstvima u odeljku: ČIŠĆENJE I ODRŽAVANJE - B. Držač filtera . Očistite i filter za kafu.
	Glava držača filtera je začepljena.	Kada se aparat ohladi, očistite rešetku kroz koju protiče voda vlažnim sunđerom.
	U aparatu ima vodenog kamenca.	Očistite aparat od vodenog kamenca prema priloženim korisničkim uputstvima.
Posle pripreme espresso kafe, iz držača filtera kontinuirano teče voda.	Ima previše kafe.	Prilikom punjenja filtera pridržavajte se ograničenja za maksimalnu količinu.
	U aparatu ima vodenog kamenca jer je voda delimično tvrda.	Odmah očistite aparat od vodenog kamenca prema priloženim korisničkim uputstvima.
	Crveni čep nije uklonjen.	Uklonite crveni čep.
Posle pripreme espresso kafe, iz držača filtera kontinuirano teče voda.	U aparatu ima vodenog kamenca jer je voda delimično tvrda.	Odmah očistite aparat od vodenog kamenca prema priloženim korisničkim uputstvima.

PROBLEMI	MOGUĆI UZROCI	REŠENJA
U šoljici ima taloga kafe.	Držač filtera je začepljen.	Očistite držač filtera vrućom vodom.
	Kafa je previše sitno samlevana.	Koristite podešavanje za malo krupnije mlevenje kafe.
	Dihtung na glavi držača filtera je začepljen.	Očistite držač filtera i dihtung vlažnim sunđerom.
Espresso kafa nije penušava.	Mlevena kafa je previše stara.	Koristite sveže mlevenu kafu.
	Mlevena kafa nije pogodna za pravljenje espresso kafe.	Koristite sitnije mlevenu kafu.
	U držaču filtera ima premalo kafe.	Dodajte više kafe.
Rezervoar za vodu curi kada se pomeri.	Ventil na dnu rezervoara je zaprljan ili neispravan.	Operite rezervoar za vodu i prstima rukujte ventilom, koji se nalazi ispod rezervoara.
	Ventil je blokiran naslagama vodenog kamenca.	Očistite aparat od vodenog kamenca prema priloženim korisničkim uputstvima.
Voda curi ispod aparata.	U aparatu postoji mesto propuštanja.	Proverite da li je rezervoar propisno postavljen. Ako problem i dalje postoji, nemojte da koristite aparat i obratite se ovlašćenom servisnom centru.
Pumpa stvara neuobičajenu buku.	U rezervoaru za vodu nema vode.	Napunite rezervoar za vodu i ponovo pokrenite pumpu (pogledajte odeljak: PRVA UPOTREBA). Izbegavajte potpuno pražnjenje rezervoara.
Espresso kafa curi sa bočnih strana držača filtera.	Držač filtera nije ispravno postavljen.	Postavite držač filtera u propisan položaj i blokirajte ga (okrećite ga sleva udesno dok se ne zaustavi). Uklonite višak kafe koja sprečava potpunu blokadu držača filtera.
	Ivica držača filtera je začepljena kafom.	Uklonite višak kafe i očistite rešetku kroz koju protiče voda vlažnim sunđerom.
Ukus espresso kafe je loš.	Ciklus ispiranja posle postupka uklanjanja kamenca nije propisno obavljen.	Isperite aparat prema korisničkim uputstvima i proverite kvalitet kafe.

PROBLEMI	MOGUĆI UZROCI	REŠENJA
Aparat ne radi.	Pumpa ne može da radi zbog nedostatka vode.	Napunite rezervoar za vodu i ponovo pokrenite pumpu (pogledajte odeljak: PRVA UPOTREBA). Izbegavajte potpuno pražnjenje rezervoara.
	Demontažni rezervoar za vodu je neispravno postavljen.	Ispravno postavite rezervoar za vodu.
	Aparat nije priključen.	Proverite da li je aparat uključen.
Mlaznica ne radi ili stvara malo pene.	Mlaznica za paru nije propisno postavljena. Mleko je previše vruće.	Proverite da li su dodaci propisno postavljeni na aparat: uklonite ih, a zatim ponovo postavite na zglobni krak čvrstim pokretom prema gore.
	Mleko je previše vruće.	Koristite sveže, pasterizovano ili UHT mleko koje je nedavno otvoreno.
Crveno svetlo je uključeno, a funkcija za espresso ne radi	Grejač vode je prevruć za pravljenje espresa nakon funkcije pare.	Ohladite aparat prateći uputstva u delu „Dobro je znati“ na str. 15

Ako uzrok kvara nije moguće odrediti, obratite se ovlašćenom prodavcu. Nemojte nikada rastavljati aparat! (Garancija neće važiti u slučaju rastavljanja aparata).

ZAŠTITITE OKOLINU



Zaštita čovekove okoline na prvom mestu!

- ① Vaš aparat sadrži vredne materije koje se mogu reciklirati i ponovo upotrebiti.
- ➔ Ostavite ga na mesto za prikupljanje takvog otpada.

BESKRIVNING

- A Löstagbar vattenbehållare
- B Mugghållarfack
- C På-/av-knapp
- D Kontrollpanel
- E Filterhållarhuvud
- F Filterhuvud
 - F1 Filter för en kopp
 - F2 Filter för två koppar

- G Ångmunstycke
 - G1 Skummunstycke
- H Droppskålsgrill
- I Droppskål
- J Strömkabel
- K Sked med tamper

BESKRIVNING

- D.1 Valknapp
 - D.1.1 Välj espresso
 - D.1.2 Välj ånga
- D.2 Indikatorlampa för påslagning
 - D.2.1 Indikatorlampa för förvärmning av espresso
 - D.2.2 Indikatorlampa för förvärmning av ånga
- D.2.3 Indikatorlampa för hög vattentemperatur
- D.3 Tumhjul
 - D.3.1 Läge 0: förvärmning
 - D.3.2 Förberedelse av espresso
 - D.3.3 Förberedelse av ånga

TEKNISKA SPECIFIKATIONER

- Pump: 15 bar
- Manuell start/stopp
- Tillbehör: Filter för en respektive två koppar, måttsked med tamper
- Ångfunktion
- Valknapp: espresso eller ånga
- Löstagbar behållare (kapacitet på 1,2 l)
- Ström: 960–1 140 W
- Spänning: 220–240 V
- Mått: 297 x 201 x 290 mm
- Automatisk avstängning efter 25 minuter



VIKTIGT!

Driftspänning: Den här apparaten är endast konstruerad för drift med 230 V växelström.
Typ av användning: Den här apparaten är endast avsedd för HUSHÅLLSBRUK

ANVÄNDBARA TIPS

Användning av nyrostat kaffe rekommenderas. Mer information får du av en kafferostare. Kaffets färskhet varar bara några veckor efter rostning. En bra förpackning kan förbättra och förlänga kaffets smak. Om du är osäker på förpackningens kvalitet väljer du ett nyligen rostat kaffe. Kaffe måste alltid malas precis innan det tillreds.

Vilket kaffe bör du välja?

- För ett aromatiskt kaffe
Välj rent Arabica-kaffe eller ett som mestadels består av Arabica-kaffe. Handrostat kaffe är att föredra eftersom det ger smaken en bättre komplexitet och känslighet. För en mängd olika smaker, prova pure origin-kaffe.
- För ett intensivt kaffe
Välj kaffe blandat med Robusta – inte 100 % Arabica – eller italienskt rostat kaffe eller specifika italienska smaksatta kaffesorter.
- Förvara malet kaffe i kylskåpet eftersom smaken då bevaras längre.
- Fyll inte filterhållaren till kanten. Använd måttskeden (en sked för en kopp på 50 ml, två skedar för två koppar à 50 ml). Torka bort överflödigt kaffe från området kring filterhållaren.
- Om du inte har använt apparaten på mer än 5 dagar ska du tömma och skölja ur vattenbehållaren.
- Se alltid till att apparaten är avstängd innan du tar bort behållaren för att fylla på den eller tömma den.
- Se alltid till att apparaten är placerad på en plan och stabil yta.

FÖRSTA ANVÄNDNING ELLER OM MASKINEN INTE HAR ANVÄNTS UNDER EN LÄNGRE TID



VIKTIGT! Placera inte värmeelement på apparaten.



VIKTIGT! Ta bort det röda skyddslocket under vattenbehållaren.



VIKTIGT! Säkerhetsinstruktionerna är en del av apparaten. Läs dem noggrant innan du använder den nya apparaten.

SKÖLJNING AV SYSTEMEN FÖRE FÖRSTA ANVÄNDNING

1. SKÖLJA UR ESPRESSOSYSTEMET

För att din första kopp kaffe ska smaka så bra som möjligt rekommenderar vi att du sköljer ur espressomaskinen med varmt vatten enligt anvisningarna nedan:

Se till att du har tagit bort det röda skyddslocket under vattenbehållaren (1).

- Ta bort vattenbehållaren (A) och fyll på den. Vattennivån får inte överskrida MAX-markeringen på behållaren och bör innehålla minst 300 ml (motsvarar två stora koppar (2–3)). Sätt sedan tillbaka vattenbehållaren och se till att locket är stängt. (4).
- Koppla in maskinen. (5).
- Tryck på På-knappen (C)(6). På kontrollpanelen (D) tänds indikatorlampan för påslagning (D2) (7).
- Valknappen (D.1) måste vara inställd på espressoläget – (knappen ej nedtryckt)  (D.1.1) (8).
- Placera ett filter utan kaffe (F1) i filterhållaren (F) (9). Sätt filterhållaren på plats (E) och vrid den åt höger tills den stannar (10). Placera ett kärl under filterhållaren (11).
- När indikatorlampan för förvärmning av espresso (D2.1) slutar blinka och lyser med ett fast sken vrider du tumhjulet (D.3) åt vänster, till espressoförberedelse (D.3.2) (12–13) Flödet startar efter cirka tio sekunder.
- Låt cirka 300 ml vatten rinna ut (byt ut kärlet vid behov) (14) Vrid sedan tumhjulet till läge 0 (D.3.1) för att stoppa förberedelsen (15).
- **VIKTIGT**/Efter 25 minuters inaktivitet stängs apparaten av automatiskt som en säkerhetsåtgärd.

2. SKÖLJA UR ÅNGSYSTEMET

Ta bort vattenbehållaren och fyll på den. Vattennivån får inte överskrida MAX-markeringen på behållaren och bör innehålla minst 300 ml (motsvarar två stora koppar). Sätt sedan tillbaka vattenbehållaren och se till att locket är stängt.

Valknappen (D.1) måste vara inställd på ångläget (knappen nedtryckt)  (D.1.2) (16)

Placera munstycket i en behållare fylld med vatten (G.1) (17).

När indikatorlampan för förvärmning av ånga (D2.2) slutar blinka och lyser med ett fast sken (18) vrider du tumhjulet (D.3) åt höger till ångfunktionen (D.3.3) (19).

Låt vattnet värmas upp i 20 sekunder (20) och vrid sedan tumhjulet till läge 0 (D.3.1) för att stoppa ångan (21). Vrid tillbaka valknappen (D.1) till espressoläget (D.1.1) (26).

GÖRA ESPRESSO



VIKTIGT!

Om espressofunktionen används för första gången måste apparaten rengöras enligt beskrivningen i avsnittet FÖRSTA ANVÄNDNING.





VIKTIGT! För att förhindra stänk av varmt vatten kontrollerar du att filterhållaren har dragits åt tills det tar stopp innan kaffet förbereds. Ta inte bort filterhållaren medan vattnet rinner, eftersom apparaten fortfarande är under tryck.

Med malet kaffe

Vilken typ av kaffe du väljer avgör espressons styrka och smak: Ju finare malet kaffe, desto intensivare blir din espresso.

- Fyll vattenbehållaren med ljummet vatten, sätt tillbaka den på apparaten och se till att den sitter på plats.
- Koppla in maskinen.
- För bästa resultat rekommenderar vi att du värmer tillbehören i förväg (filterhållare, filter och koppar) genom att följa stegen ovan utan att tillsätta kaffe.

- Slå på apparaten genom att trycka på på-/av-knappen.
- Indikatorlampan för påslagning tänds.
- Tillsätt malet kaffe i filtret för en kopp med hjälp av måttskeden (K) (en sked = ett mått = en espresso) (22–23) och tryck sedan till det med hjälp av tampern och vrid med en cirkelrörelse (K) (24). När kaffemättet är fyllt ska det inte överskrida MAX-nivån (25).
- För bästa kvalitet bör du fylla kaffet effektivt.
- Torka bort överflödigt kaffe från området kring filterhållaren.
- Kontrollera att valknappen är inställd på espressoläget  (knappen ej nedtryckt) (26).
- Sätt filterhållaren på plats och vrid den sedan åt höger tills den stannar (27).
- Tumhjulet är inställt på funktion 0. Indikatorlampan för förvärmning av espresso blinkar, vilket indikerar att förvärmning pågår. När förvärmningen är klar lyser espressointikatorlampan med ett fast sken (28).
- Placera en kopp under filterhållaren och vrid tumhjulet åt vänster, till espressoläget, så börjar kaffet flöda (29–30).
- När koppen är fylld vrider du tumhjulet till läge 0 för att stoppa flödet (31).
- Ta bort koppen/kopparna.
- Lås upp filterhållaren genom att vrida den åt vänster (32) och ta bort den från apparaten. Rör inte filtret eftersom det är varmt.
- Töm kaffet genom att vända filterhållaren ut och in samtidigt som du håller i filtret med fliken, så att endast kaffet faller ut (33).
- Tvätta filtret och filterhållaren under rinnande vatten för att ta bort resten av kaffet (34).
- Om du vill göra två koppar espresso tar du filtret för två koppar (F.2) och tillsätter två mått malet kaffe.
-  Om du vill byta filtret i filterhållaren ser du till att filtret är placerat med skåran vänd mot handtaget.

ÅNGFUNKTION

Ångan skummar kaffet (till exempel när du gör cappuccino).

- Koppla in maskinen.
- Ta bort vattenbehållaren och fyll på den. Vattennivån får inte överskrida MAX-markeringen på behållaren och bör innehålla minst 300 ml. Sätt sedan tillbaka vattenbehållaren och se till att locket är stängt.
- Tryck på På-knappen. Indikatorlampan tänds.
- Tryck på valknappen för att aktivera ångfunktionen (knappen nedtryckt) (35) .
- Tumhjulet är inställt på funktion 0. Indikatorlampan för förvärmning av ånga blinkar, vilket indikerar att förvärmning pågår. När förvärmningen är klar lyser ångindikatorlampan med ett fast sken (36).
- Placera ett tomt kärl eller en kopp under munstycket (37).
- Öppna munstyckssystemet genom att vrida tumhjulet åt höger, till ångförberedelsefunktionen, för att köra vattnet genom systemet innan ångprocessen börjar. (D.3.3) (38).
- Vrid tumhjulet till program 0 (39).
- Om du vill göra en cappuccino fyller du en behållare med cirka 60 till 100 ml mjölk. För bästa resultat använder du en smal och relativt liten behållare som får plats under ångmunstycket (G) (40). För bästa resultat bör mjölken och behållaren vara mycket kalla.
- Placera munstycket i behållaren med mjölk och vrid tumhjulet åt höger till ångläget.
- För bästa resultat skummar du mjölken nära behållarens botten i cirka 10 sekunder och ser till att du inte vidrör botten. Luta sedan behållaren långsamt och flytta munstycket uppåt tills det nästan är vid mjölkens yta. Se till att munstycket inte kommer upp ur mjölken. Om du vill ha ett bra skum flyttar du behållaren i cirkulära rörelser.

- För att få det bästa skummet rekommenderar vi att du använder pastöriserad mjölk eller UHT-mjölk samt att du undviker att använda icke-pastöriserad eller skummad mjölk.
- När du har fått till bästa möjliga skum vrider du tumhjulet till läge 0 (41)
- Om du vill förhindra överhettning av mjölken ska du inte använda ångfunktionen i mer än 45 sekunder (för 100 ml mjölk).
- Du kan börja göra en espresso genom att följa stegen ovan.
- Om du vill förhindra att mjölk torkar inuti munstycket bör du rengöra det efter varje användning. Det gör du genom att följa stegen för skumning av mjölk och ersätta 100 ml mjölk med 60 ml vatten. Undvik att bränna dig genom att ta bort munstycket från skummet (G.1) och tvätta det i rent vatten (42). Rengör ångmunstycket med en fuktig trasa (G) (43).
- Ta bort droppskålen, töm den och rengör den med rent vatten (44-45).

I nästa avsnitt finns information om manuell rengöring.

BRA ATT VETA – ÖVA EFTER ATT HA ANVÄNT ÅNGA

Om du vill göra en espresso efter att du har använt ångfunktionen måste du låta kaffebryggaren svalna, eftersom vattnet är för varmt för att espressotillredningen ska bli så bra som möjligt. Följ stegen nedan:

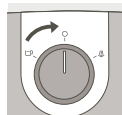

Se till att vredet är i läge 0.



Valknappen på espressoläget (knappen ej nedtryckt).



Den röda indikatorlampan tänds och indikerar att kaffebryggaren är för varm för espressotillredning.



Sänk ned ångmunstycket helt i en behållare fylld med vatten.

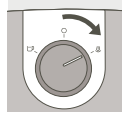

Vrid vredet åt höger (ångläge) för att frigöra det varma vattnet och ångan i ånggeneratoren och låt maskinen svalna tills den röda lampan släcks.



Efter cirka 10 till 20 sekunder släcks den röda lampan och espressolampan tänds. Det betyder att maskinen har svalnat till rätt temperatur för espressotillredning.

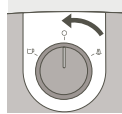

Vrid vredet till 0-läget för att stoppa ångan. Om den röda lampan fortfarande lyser upprepar du stegen ovan.

Nu har kaffebryggaren svalnat och du kan göra och njuta av din espresso!



VIKTIGT! Om du vill brygga kaffe efter att du har skummat mjölk vrider du vredet till espressoläget  och ställer sedan in valknappen på espressoläget. Efter några sekunder släcks kaffeindikatorn. Vrid tumhjulet till funktionen 0 och vänta tills kaffeindikatorn tänds. Upprepa stegen ovan om indikatorlamporna för kaffe och ånga tänds samtidigt när denna åtgärd utförs.



VIKTIGT! **Varning!** Om du vill förhindra att mjölken skvätter lyfter du inte upp munstycket ur mjölken när du använder ångläget.



VIKTIGT! **Varning!** Ångmunstycket är fortfarande varmt! Var försiktig så att du inte bränner dig!



VIKTIGT! När du har stängt av ångfunktionen rengör du munstycket omedelbart och försiktigt enligt avsnittet: **RENGÖRING OCH UNDERHÅLL**

RENGÖRING OCH UNDERHÅLL

1. Apparaten

- Dra ut kontakten (J) före varje rengöring och låt apparaten svalna först.
- Rengör apparatens utsida med en fuktig svamp när du anser att det är nödvändigt. Rengör regelbundet behållaren, droppskålen och dess grill och torka sedan av dem.
- Skölj regelbundet behållarens insida.
- När ett tunt vitt lager blir synligt i behållaren avkalkar du apparaten (se avsnittet om avkalkning)
- Använd inte alkohol- eller lösningsmedelsbaserade rengöringsprodukter.
- När du har kopplat bort apparaten rengör du regelbundet filterhållarens huvud och tätningen (E) med en fuktig svamp.
- Rengör endast med en fuktig trasa. Använd inte rengöringsmedel eller slipmedel.

2. Filterhållaren

- Rengör filterhållarens hölje regelbundet med en fuktig trasa för att ta bort eventuellt kvarvarande kaffe som kan ha samlats i det här området.
- **Ta inte bort tätningen. Ta inte bort skruvarna från filtret och filterhållaren. Detta får endast utföras av ett godkänt servicecenter.**
- För att förlänga livslängden på filterhuvudets tätning bör du inte sätta tillbaka filterhållaren om kaffebryggaren inte kommer att användas under en längre tid.

3. Droppskålen

- Rengör droppskålen (I) och grillen (H) med vatten och lite mildt rengöringsmedel vid behov (44-45). Skölj och torka.

AVKALKNING

Avkalka apparaten regelbundet, enligt anvisningarna i avsnitt A och B för kaffe- och ångfunktionerna, eftersom det bidrar till att förlänga dess livslängd. Hur ofta avkalkningen bör genomföras beror på vattnets hårdhet. Kontakta ansvarig organisation för vattentillförsel om du vill ha mer information. När du avkalkar apparaten bör du inte placera den på en bänkskiva i marmor. Avkalkningsmedlet kan skada den.

- Till din hjälp följer här en tabell över hur ofta avkalkningen bör genomföras i förhållande till vattnets hårdhet och hur ofta maskinen används:

AVKALKNINGSFREKVENNS

Genomsnittligt antal kaffetillredningar per vecka	Mjukt vatten (<19:e)	Hårt vatten (19–30:e)	Mycket hårt vatten (>30:e)
Mindre än 7	En gång per år	Var 8:e månad	Var 6:e månad
7–20	Var 4:e månad	Var 3:e månad	Varannan månad
Mer än 20	Var 3:e månad	Varannan månad	Varje månad

Om du är osäker rekommenderas avkalkning en gång i månaden.

Kaffebyggaren repareras inte om:

- avkalkning inte utförs,
- det finns kalkavlagringar,
- tillbehören har tvättats i diskmaskin, eftersom det inte omfattas av garantin.

A. Avkalka kaffesystemet

- Koppla från apparaten.
- Sätt i filterhållaren (utan kaffe) i apparaten och vrid den åt höger tills den stannar.
- Placera ett kärl med en volym som är större än ½ liter under filterhållaren.
- Kontrollera att tumhjulet är inställt på läge 0.
- Fyll behållaren med en blandning som består av 3 delar vatten och 1 del vinäger eller citronsyra/sulfaminsyra (blandningens totala volym: 500 ml)
- Anslut apparaten. Slå på apparaten genom att trycka på På-knappen.
- Ställ in valknappen på espressoläget. När indikatorlampan för espresso tänds vrider du tumhjulet åt vänster och låter blandningen rinna igenom (¼ av volymen).
- Stoppa apparaten genom att trycka på på-/av-knappen och låt valknappen stå kvar på Espresso.
- Vänta 5 till 10 minuter och upprepa sedan proceduren två gånger till.
- Se till att behållaren inte är helt tom (om du tar bort den läser du avsnittet: **FÖRSTA ANVÄNDNING**).

B. Sköljning



VIKTIGT!

Efter avkalkningen sköljer du 2–3 gånger med rent vatten (inget kaffe), enligt beskrivningen i avsnittet "FÖRSTA ANVÄNDNING".

Glöm inte att skölja munstycket. Apparaten är nu avkalkad och klar att användas igen.

GARANTI

Din apparat omfattas av garantin, men eventuella anslutningsfel, hanteringsmisstag eller användning av maskinen för andra ändamål än vad som anges i instruktionerna upphäver garantin. Den här apparaten omfattas av garanti vid användning i hemmet. Alla andra typer av användning upphäver garantin.

Reparationer på maskinen till följd av att den inte avkalkas omfattas inte av garantin. Kontakta en återförsäljare eller ett godkänt servicecenter om du har problem efter köpet eller angående reservdelar.

FELSÖKNING

PROBLEM	MÖJLIGA ORSAKER	LÖSNINGAR
Kaffet är mycket fuktigt.	Du har inte använt tillräckligt med kaffe.	Tillsätt mer kaffe.
Espresson rinner för långsamt.	Kaffet är för tunt, för ojämnt eller för grovt.	Välj något större kaffesump.
	Filterhållaren är smutsig.	Rengör filterhållaren enligt anvisningarna i avsnittet: RENGÖRING OCH UNDERHÅLL – B. Filterhållare . Rengör även kaffefiltret.
	Filterhållarens huvud är igensatt.	När apparaten har svalnat rengör du grillen genom vilken vattnet rinner med en fuktig svamp.
	Maskinen är förkalkad.	Avkalka maskinen enligt de medföljande användarinstruktionerna.
Det finns för mycket kaffe.	Observera de maximala gränserna vid påfyllning av filtret.	
Ett kontinuerligt flöde av vatten rinner från filterhållaren efter att du har gjort en espresso.	Din maskin förkalkas eftersom vattnet är väldigt hårt.	Avkalka omedelbart maskinen enligt de medföljande användarinstruktionerna.
	Det röda locket togs inte bort.	Ta bort det röda locket.
Ett kontinuerligt flöde av vatten rinner från filterhållaren efter att du har gjort en espresso.	Din maskin förkalkas eftersom vattnet är väldigt hårt.	Avkalka omedelbart maskinen enligt de medföljande användarinstruktionerna.
Det finns kaffesump i koppen.	Filterhållaren är igensatt.	Rengör filterhållaren med varmt vatten.
	Kaffesumpen är för tunn.	Använd något större kaffesump.
	Tätningen på filterhållarens huvud är igensatt.	Rengör filterhållaren och tätningen med en fuktig svamp.

PROBLEM	MÖJLIGA ORSAKER	LÖSNINGAR
Espresson är inte skummig.	Kaffesumpen är för gammal.	Använd nymalet kaffe.
	Malet kaffe är inte lämpligt för att göra espresso.	Använd finare sump.
	Det finns för lite kaffe i filterhållaren.	Tillsätt mer kaffe.
Vattenbehållaren läcker när den flyttas.	Ventilen i botten av behållaren är smutsig eller defekt.	Tvätta vattenbehållaren och vidrör ventilen under behållaren med fingret.
	Ventilen är blockerad av förkalkade avlagringar.	Avkalka maskinen enligt de medföljande användarinstruktionerna.
Vattenläckage under apparaten.	Det finns ett internt läckage.	Kontrollera att behållaren sitter korrekt på plats. Om problemet kvarstår använder du inte apparaten och kontaktar ett godkänt servicecenter.
Pumpen låter onormalt mycket.	Inget vatten i behållaren.	Fyll vattenbehållaren och starta om pumpen (se avsnittet: FÖRSTA ANVÄNDNING). Undvik att tömma behållaren helt.
Espresson läcker ut genom sidorna på filterhållaren.	Filterhållaren är inte rätt placerad.	Sätt filterhållaren på plats och lås den (vrid från vänster till höger tills den stannar).
		Avlägsna överflödigt kaffe som hindrar filterhållaren från att låsas helt.
	Kanten på filterhållaren är igensatt av kaffet.	Avlägsna överflödigt kaffe och rengör grillen genom vilken vattnet rinner med en fuktig svamp.
Din espresso smakar dåligt.	Efter avkalkningen utfördes inte sköljningscykeln på rätt sätt.	Skölj apparaten i enlighet med användarinstruktionerna och kontrollera kaffets kvalitet.

PROBLEM	MÖJLIGA ORSAKER	LÖSNINGAR
Apparaten fungerar inte.	Pumpen är avaktiverad på grund av brist på vatten.	Fyll vattenbehållaren och starta om pumpen (se avsnittet: FÖRSTA ANVÄNDNING). Undvik att tömma behållaren helt.
	Den löstagbara vattenbehållaren är felaktigt placerad.	Placera vattenbehållaren på rätt sätt.
	Apparaten är inte ansluten.	Kontrollera att apparaten är påslagen.
Munstycket fungerar inte eller producerar lite skum.	Skummunstycket är inte korrekt installerat.	Kontrollera att tillbehöret är korrekt monterat på apparaten. Ta bort det och sätt tillbaka det på den gångjärnsförsedda armen med en fast rörelse uppåt.
	Mjölken är för varm.	Använd färsk, pastöriserad eller UHT-mjök som nyligen har öppnats.
Den röda lampan lyser och espressofunktionen fungerar inte	Vattenångsgeneratoren är för varm för espresso efter ångfunktionen.	Kyl ned maskinen enligt anvisningarna i "Bra att veta" på sidan 5

Om det inte går att fastställa orsaken till felet kontaktar du en godkänd återförsäljare. Ta aldrig isär apparaten! (om apparaten demonteras upphör garantin att gälla).

MILJÖ



Var rädd om miljön!

- ① Din apparat innehåller olika material som kan återanvändas eller återvinnas.
- ➡ Lämna den på en återvinningsstation eller på en auktoriserad serviceverkstad för omhändertagande och behandling.

ОПИС

- A** Знімний резервуар для води
- B** Піддон із тримачем чашки
- C** Кнопка ввімкнення/вимкнення
- D** Панель керування
- E** Головка тримача фільтра
- F** Головка фільтра
- F1** Фільтр для 1 чашки
- F2** Фільтр для 2 чашок
- G** Парове сопло
- G1** Сопло для піни
- H** Решітка піддону для крапель
- I** Піддон для крапель
- J** Шнур живлення
- K** Ложка-трамбувач

ОПИС

- D.1** Кнопка вибору режиму
 - D.1.1** Вибір еспресо
 - D.1.2** Режим подачі пари
- D.2** Індикатор «Увімкнено»
 - D.2.1** Індикатор попереднього нагрівання еспресо
 - D.2.2** Індикатор попереднього нагрівання пари
 - D.2.3** Індикатор занадто гарячої температури води
- D.3** Коліщатко
 - D.3.1** Положення O: попереднє нагрівання
 - D.3.2** Приготування еспресо
 - D.3.3** Подача пари

ТЕХНІЧНІ ХАРАКТЕРИСТИКИ

- Насос: 15 бар
- Ручний запуск/зупинка
- Аксесуари: Фільтри на 1 і 2 чашки, мірна ложка/трамбувач
- Функція приготування на парі
- Кнопка вибору режиму: еспресо або пара
- Знімний резервуар (об'ємом 1,2 л)
- Потужність: 960–1140 Вт
- Напруга: 220–240 В
- Розміри: 297 x 201 x 290 mm
- Автоматичне вимкнення через 25 хвилин



ВАЖЛИВО!

Робоча напруга: цей пристрій призначений для роботи лише від змінного струму 230 В.

Тип використання: цей прилад призначений ТІЛЬКИ ДЛЯ ДОМАШНЬОГО ВИКОРИСТАННЯ.

КОРИСНІ ПОРАДИ

Рекомендується використовувати свіжосмажену каву. Зверніться за порадою до свого спеціалізованого магазину. Кава залишається свіжою лише кілька тижнів після смаження. Якісна упаковка може поліпшити і подовжити аромат кави. Якщо ви не впевнені в якості упаковки, виберіть щодавно обсмажену каву. Каву необхідно обов'язково перемолоти перед приготуванням.

Яку каву слід вибирати?

- Для ароматної кави
Вибирайте чисту арабіку або каву, у якій переважає арабіка. Бажано використовувати каву, обсмажену у спеціалізованих заладах, тому що її смак більш комплексний і делікатний. Щоб повною мірою оцінити відтінки смаку і аромату, вибирайте чисті сорти категорії «Pure Origin».
- Для кави з насиченим смаком
Виберіть каву, змішану з робустою – не обов'язково 100% арабіку – або італійську смажену каву чи італійську ароматизовану каву.
- Тримайте мелену каву в холодильнику, оскільки таким чином смак зберігатиметься довше.
- Не заповнюйте тримач фільтра до краю; використовуйте мірну ложку (1 ложка на чашку 50 мл, 2 ложки на 2 чашки по 50 мл). Приберіть надлишки кави навколо тримача фільтра.
- Якщо ви не користувалися пристроєм більше 5 днів, спорожніть і промийте резервуар для води.
- Пристрій обов'язково має бути вимкнений, коли ви виймаєте резервуар для його заповнення або спорожнення.
- Прилад завжди має стояти на рівній, стійкій поверхні.

ПЕРШЕ ВИКОРИСТАННЯ АБО ВИКОРИСТАННЯ ПІСЛЯ ТРИВАЛОГО ПРОСТОЮ



ВАЖЛИВО! не встановлюйте нагрівальні елементи на прилад.



ВАЖЛИВО! зніміть червону захисну кришку з-під резервуара для води.



ВАЖЛИВО! інструкції з техніки безпеки є частиною приладу. Уважно прочитайте їх перед першим використанням.

ПРОМИВАННЯ СИСТЕМ ПЕРЕД ПЕРШИМ ВИКОРИСТАННЯМ

1. ПРОМИВАННЯ СИСТЕМИ ЕСПРЕСО

Щоб гарантувати відмінний смак першої чашки кави, ми наполегливо рекомендуємо промити кавоварку гарячою водою, як зазначено нижче:

Переконайтесь, що ви зняли червону захисну кришку з-під резервуара для води (1).

– Вийміть резервуар для води (**A**) і наповніть його. Рівень води не має перевищувати

позначку «MAX» на резервуарі, і він має містити принаймні 300 мл (= еквівалент 2 великих чашок (2–3)). Потім установіть резервуар для води і закрийте кришку. (4).

– Підключіть прилад до електричної мережі. (5).

– Натисніть кнопку ввімкнення (C)(6). На панелі керування (D) вмикається індикатор «Увімкнено» (D2) (7).

– Кнопка вибору режиму (D.1) має бути встановлена в положення еспресо – (не натиснута)  (D.1.1) (8).

– Помістіть фільтр без кави (F1) у тримач фільтра (F) (9). Вставте тримач фільтра на місце (E) і поверніть його вправо до упору (10). Установіть ємність під тримач фільтра (11).

– Коли індикатор попереднього нагрівання (D2.1) перестає блимати поверніть велике колесо (D.3) ліворуч, для приготування еспресо (D.3.2) (12-13) - Наливання кави почнеться приблизно через десять секунд. – Кава почне витікати приблизно через десять секунд.

– Дайте витікти приблизно 300 мл води (замініть посудину, якщо це необхідно) (14), потім поверніть **коліщатко** в положення O (D.3.1), щоб зупинити приготування (15).

– **ВАЖЛИВО.** Через 25 хвилин простою пристрій автоматично вимкнеться.

2. ПРОМИВАННЯ ПАРОВОЇ СИСТЕМИ

Вийміть резервуар для води та наповніть його. Рівень води не має перевищувати позначку «MAX» на резервуарі, і він має містити принаймні 300 мл (= еквівалент 2 великих чашок). Потім установіть резервуар для води і закрийте кришку.

Кнопка вибору режиму (D.1) має бути встановлена в положення подачі пари – (кнопка натиснута)  (D.1.2) (16)

Установіть сопло в ємність, заповнену водою (G.1) (17).

Коли ввімкнувся індикатор попереднього нагрівання пари (D2.2) (18), поверніть коліщатко (D.3) вправо, установивши його в положення функції подачі пари (D.3.3) (19).

Дайте воді нагрітись протягом 20 секунд (20), потім поверніть коліщатко в положення O (D.3.1), щоб зупинити подачу пари (21). Поверніть кнопку вибору режиму (D.1) у положення еспресо (D.1.1) (26).

ПРИГОТУВАННЯ ЕСПРЕСО



ВАЖЛИВО!

Якщо функція еспресо використовується вперше, пристрій необхідно очистити, як описано в розділі «ПЕРШЕ ВИКОРИСТАННЯ».



ВАЖЛИВО! Щоб запобігти розбризкуванню гарячої води, перевірте, чи тримач фільтра зафіксований до упору, перш ніж готувати каву. Не знімайте тримач фільтра, коли тече вода, оскільки прилад все ще перебуває під тиском.

Використання меленої кави

Тип кави, який ви виберете, визначатиме міцність і смак еспресо: чим дрібніший буде ступінь перемелення кави, тим інтенсивніший буде смак еспресо.

■ Наповніть резервуар для води теплою водою та закріпіть його на місці, переконавшись, що він правильно встановлений.

■ Підключіть прилад до електричної мережі.

■ Для найкращого результату ми рекомендуємо заздалегідь підігріти аксесуари (тримач фільтра, фільтр та чашки), виконавши наведені вище кроки, не додаючи каву.

■ Увімкніть прилад, натиснувши кнопку ввімкнення/вимкнення.

■ Індикатор «Увімкнено» засвітиться.

■ Додайте мелену каву у фільтр для 1 чашки за допомогою мірної ложки (K) (1 ложка = 1 порція = 1 еспресо) (22-23), потім утримуйте її за допомогою тримача, повертаючи його круговим рухом (K) (24). Після утримання порція кави не має перевищувати позначку MAX (25).

■ Для кращої якості ретельно утримуйте каву.

■ Приберіть надлишки кави навколо тримача фільтра.

■ Переконайтесь, що кнопка вибору режиму встановлена в положення еспресо  (кнопка не натиснута) (26).

■ Вставте тримач фільтра на місце, а потім поверніть його вправо до упору (27).

■ Велике колесо встановлено на функцію O. Індикатор попереднього нагрівання еспресо блимає, що вказує що триває попередній підігрів Як тільки підігрів завершиться, індикатор перестане блимати й залишатиметься увімкненим (28).

■ Поставте чашку під тримач фільтра, поверніть коліщатко ліворуч у положення еспресо, і кава почне витікати (29-30).

■ Коли чашка буде заповнена, поверніть коліщатко в положення O, щоб зупинити потік (31).

■ Приберіть чашку(и).

■ Розблокуйте тримач фільтра, повернувши його вліво (32), і вийміть його з приладу. Не торкайтесь фільтра, оскільки він буде гарячим.

■ Щоб висипати каву, переверніть тримач фільтра, утримуючи фільтр за клапан так, щоб випала тільки кава (33).

■ Промийте фільтр і тримач фільтра під проточною водою, щоб видалити решту кави (34).

■ Для приготування 2 чашок еспресо візьміть фільтр для 2 чашок (F.2) та додайте 2 порції меленої кави.

■  Щоб замінити фільтр у тримачі, переконайтесь, що гніздо фільтра повернене до важеля рукоятки.

■ **ВАЖЛИВО.** Потік кави зупиняється вручну. Не залишайте пристрій без нагляду під час використання.

ФУНКЦІЯ ПОДАЧІ ПАРИ

Пара спінуватиме каву (наприклад, під час приготування капучино).

■ Підключіть прилад до електричної мережі.

■ Вийміть резервуар для води та наповніть його. Рівень води не має перевищувати позначку «MAX» на резервуарі, і він має містити принаймні 300 мл. Потім установіть резервуар для води і закрийте кришку.

■ Натисніть кнопку «Увімкнути»; індикатор загориться.

■ Натисніть кнопку вибору, щоб увімкнути **функцію пари (кнопка натиснута)** (35) .

■ Велике колесо встановлено на функцію O. Індикатор попереднього нагрівання пари блимає, що вказує що триває попередній підігрів Як тільки підігрів завершиться, індикатор перестане блимати й залишатиметься увімкненим (36).

■ Поставте пусту ємність або чашку під сопло (37).

■ Поверніть коліщатко вправо в положення функції подачі пари, щоб пропустити воду через систему до роботи. (D.3.3) (38).

■ Поверніть коліщатко в положення O (39).

■ Щоб приготувати капучино, наповніть контейнер приблизно 60–100 мл молока. Для досягнення найкращих результатів використовуйте вузьку та порівняно невелику ємність, яку можна підставити під парове сопло (G) (40). Для досягнення найкращих результатів молоко та ємність мають бути дуже холодними.

■ Помістіть сопло в ємність із молоком і поверніть коліщатко праворуч, у положення подачі пари.

■ Для найкращого результату спінують молоко біля дна ємності приблизно 10 секунд, не доторкаючись до дна. Потім повільно нахиліть ємність і перемістіть сопло вгору, доки воно не буде майже на поверхні молока. Сопло не має виходити з молока. Щоб отримати відмінну піну, переміщайте ємність круговими рухами.

- Для отримання найкращої піни рекомендуємо використовувати пастеризоване або ультрапастеризоване молоко, а також уникати використання непастеризованого або знежиреного молока.
- Щойно ви отримаєте бажану піну, поверніть коліщатко в положення O (41)
- Щоб запобігти перегріванню молока, не використовуйте парове сопло більше 45 секунд (для 100 мл молока).
- Ви можете почати готувати еспресо, виконавши кроки, описані вище.
- Щоб запобігти засиханню молока всередині сопла, промивайте його після кожного використання. Для цього виконайте вказівки зі спінювання молока, замінивши 100 мл молока на 60 мл води. Щоб уникнути опіків, видаліть сопло з піни (G.1) та промийте його чистою водою (42). Протріть парове сопло вологою ганчіркою (G) (43).
- Зніміть піддон для крапель, спорожніть його та промийте чистою водою (44-45).
- Вказівки з очищення наведено в наступному розділі.

КОРИСНО ЗНАТИ: ЩО РОБИТИ ПІСЛЯ ВИКОРИСТАННЯ ПАРИ

Якщо ви бажаєте приготувати еспресо після використання парової функції, вам потрібно дати охолонути кавовій машині, адже вона занадто гаряча для оптимального приготування еспресо

Дотримуйтеся такої послідовності дій:

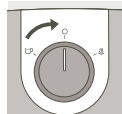

Переконайтеся, що коліщатко встановлено в положення «0».



Переведіть перемикач у положення «Еспресо» (але не натискайте кнопку).



Червоний індикатор вмикається, коли кавова машина занадто гаряча для приготування еспресо.



Повністю занурте парове сопло до ємності, наповненої 60 мл води.

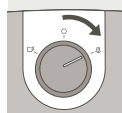

Поверніть ручку вправо (положення пари), щоб випустити гарячу воду та пар всередині контуру, щоб охолодити машину, поки не погасне червоне світло.

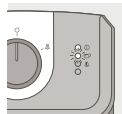

Приблизно через 10-20 секунд ви побачите, як червоне світло вимикається, а індикатор еспресо вмикається. Це означає, що машина нагрівається до потрібної температури для приготування еспресо.

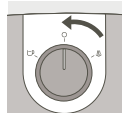

Поверніть коліщатко у положення «0», щоб зупинити подачу пари. Якщо червоний індикатор не вимкнувся, повторіть вищенаведені кроки.

Тепер ваша кавомашина охолонула, і ви можете насолоджуватися еспресо!



ВАЖЛИВО! Якщо ви хочете приготувати каву після того, як спіните молоко, поверніть коліщатко в положення еспресо , а потім установіть кнопку вибору режиму в положення еспресо. Через кілька секунд індикатор кави вимкнеться. Поверніть коліщатко в положення O і зачекайте, доки індикатор кави не загориться.

Якщо під час цієї операції індикатори кави та пари ввімкнені одночасно, повторіть описані вище дії.



ВАЖЛИВО!

Попередження! Щоб запобігти розбризкуванню молока, не піднімайте сопло з молока під час подачі пари.



ВАЖЛИВО!

Попередження! Парове сопло все ще гаряче! Будьте обережні, щоб не отримати опіки!



ВАЖЛИВО! Після вимкнення функції подачі пари негайно ретельно промийте сопло, як зазначено в розділі ОЧИЩЕННЯ ТА ОБСЛУГОВУВАННЯ

ОЧИЩЕННЯ ТА ОБСЛУГОВУВАННЯ

1. Прилад

- Від'єднайте прилад від мережі живлення (J) щоразу перед очищенням і дайте йому охолонути.
- Якщо ви вважаєте за потрібне, очистіть прилад ззовні вологою губкою. Регулярно мийте резервуар для води, піддон для крапель та його решітку, потім витирайте їх насухо.
- Регулярно промивайте резервуар зсередини.
- Коли в резервуарі з'являється тонкий білий шар, видаліть накип (див. розділ про очищення накипу)
- Не використовуйте мийні засоби на основі спирту та розчинників.
- Після відключення приладу від мережі живлення регулярно очищуйте головку тримача фільтра та прокладку (E) вологою губкою.
- Очищуйте прилад лише вологою тканиною. Не використовуйте миючі або абразивні засоби очищення.

2. Тримач фільтра

- Регулярно протирайте корпус тримача фільтра вологою ганчіркою для видалення залишків кави, які можуть накопичуватись у цій ділянці.
- **Не знімайте пломбу. Не виймайте гвинти з фільтра та тримача фільтра. Це дозволяється робити лише представникам авторизованого сервісного центру.**
- Щоб подовжити термін служби прокладки головки фільтра, не встановлюйте тримач фільтра на місце, якщо кавоварка не використовуватиметься протягом тривалого періоду часу.

3. Піддон для крапель

- У разі необхідності очищуйте піддон для крапель (I) та його решітку (H) водою з невеликою кількістю м'якого миючого засобу (44-45). Промийте та висушіть.

ОЧИЩЕННЯ ВІД НАКИПУ

Регулярно видаляйте накип із приладу, як зазначено в розділах A та B для функцій приготування кави та подачі пари, оскільки це допоможе подовжити термін служби приладу. Частота видалення накипу залежить від жорсткості води. Для отримання додаткової інформації зверніться до служби, яка надає послуги водопостачання.

Під час видалення накипу не розміщуйте прилад на мармуровій робочій поверхні. Засіб видалення накипу може пошкодити її.

- Нижче наведено довідкову таблицю частоти видалення накипу залежно від жорсткості води та частоти використання приладу:

ЧАСТОТА ВИДАЛЕННЯ НАКИПУ

Середня кількість порцій кави на тиждень	М'яка вода (<19°th)	Жорстка вода (19-30°th)	Дуже жорстка вода (>30°th)
Менше 7	Один раз на рік	Кожні 8 місяців	Кожні 6 місяців
7–20	Кожні 4 місяці	Кожні 3 місяці	Кожні 2 місяці
Більше 20	Кожні 3 місяці	Кожні 2 місяці	Щомісяця

Якщо ви сумніваєтесь, рекомендується видаляти накип один раз на місяць.

Кавоварка не буде відремонтована, якщо:

- видалення накипу не проводилося,
- є відкладення вапняного нальоту,
- аксесуари були промиті в посудомийній машині, оскільки це не підпадає під дію гарантії.

A. Очищення від накипу системи приготування кави

- Відключіть прилад від мережі.
- Вставте тримач фільтра (без кави) в пристрій і поверніть його вправо до упору.
- Помістіть ємність об'ємом більше ½ літра під тримач фільтра.
- Перевірте, чи коліщатко встановлено в положення O.
- Залийте в резервуар суміш, що складається з 3 частин води та 1 частини оцту або лимонної/сульфамінової кислоти (загальний об'єм суміші: 500 мл)
- Підключіть прилад до мережі живлення. Увімкніть прилад, натиснувши кнопку «Увімкнення/Вимкнення».
- Установіть кнопку вибору режиму в положення еспресо. Коли вмикається індикатор еспресо, поверніть коліщатко ліворуч і дайте суміші витекти (¼ об'єму).
- Вимкніть пристрій, натиснувши кнопку «Увімкнення/Вимкнення» і залишивши кнопку вибору режиму в положенні *еспресо*.
- Зачекайте 5–10 хвилин, потім повторіть процедуру ще раз.
- Переконайтеся, що резервуар не повністю порожній (якщо ви виймаєте його, див. розділ **ПЕРШЕ ВИКОРИСТАННЯ**).

B. Промивання



Важливо!

Після видалення накипу промийте прилад 2–3 рази чистою водою (без кави), як описано в розділі «ПЕРШЕ ВИКОРИСТАННЯ».

Не забудьте промити сопло. Пристрій тепер очищений від накипу і готовий до подальшого використання.

ГАРАНТІЯ

На пристрій поширюється гарантія; однак будь-яке неправильне підключення, поводження або використання кавоварки з порушенням вказівок, наведених в інструкціях, призведуть до ануляції гарантії.

На цей прилад діє гарантія в разі його використання в домашніх умовах. Будь-який інший тип використання призведе до ануляції гарантії.

Гарантія не поширюється на ремонт приладу, якщо видалення накипу не проводилося. Стосовно будь-яких питань, пов'язаних із післяпродажним обслуговуванням чи запасними частинами, звертайтеся до роздрібного продавця або в авторизований сервісний центр.

УСУНЕННЯ НЕСПРАВНОСТЕЙ

ПРОБЛЕМИ	МОЖЛИВІ ПРИЧИНИ	РІШЕННЯ
Кава дуже слабка.	Ви не використали достатньо кави.	Додайте ще кави.
Еспресо тече надто повільно.	Кава надто дрібно чи надто грубо помелена або занадто пухка.	Використовуйте каву трохи більшого ступеня перемелення.
	Тримач фільтра забруднений.	Очистіть тримач фільтра згідно із вказівками в розділі ОЧИЩЕННЯ ТА ОБСЛУГОВУВАННЯ – В. Тримач фільтра . Очистіть також фільтр для кави.
	Головка тримача фільтра забита.	Коли пристрій охолоне, очистіть решітку, через яку протікає вода, вологою губкою.
	У приладі накопичився накип.	Видаліть накип із приладу відповідно до наданих інструкцій з експлуатації.
Після приготування еспресо з тримача фільтра безперервно тече вода.	Занадто багато кави.	Під час заповнення фільтра дотримуйтеся максимальних обмежень.
	У приладі накопичився накип, оскільки вода надто жорстка.	Негайно видаліть накип із приладу відповідно до наданих інструкцій з експлуатації.
Після приготування еспресо з тримача фільтра безперервно тече вода.	Червона кришка не знята.	Зніміть червону кришку.
	У приладі накопичився накип, оскільки вода надто жорстка.	Негайно видаліть накип із приладу відповідно до наданих інструкцій з експлуатації.
У чашці є кавова гуща.	Тримач фільтра забитий.	Вимийте тримач фільтра гарячою водою.
	Кава занадто дрібно помелена.	Використовуйте каву трохи більшого ступеня перемелення.
	Прокладка на головці тримача фільтра забита.	Очистіть тримач фільтра та прокладку вологою губкою.

ПРОБЛЕМИ	МОЖЛИВІ ПРИЧИНИ	РІШЕННЯ
Еспресо не пінисте.	Мелена кави занадто стара.	Використовуйте свіжосмажену каву.
	Мелена кави не підходить для приготування еспресо.	Використовуйте каву дрібнішого ступеня перемелення.
	У тримачі фільтра занадто мало кави.	Додайте ще кави.
Резервуар для води протікає під час переміщення.	Клапан на дні резервуара забруднений або несправний.	Промийте резервуар для води та порухайте пальцем клапан, розташований під резервуаром.
	Клапан заблокований вапняними відкладеннями.	Видаліть накип із приладу відповідно до наданих інструкцій з експлуатації.
Вода протікає під прилад.	Існує внутрішній витік.	Переконайтеся, що резервуар установлений належним чином. Якщо проблема не зникає, не використовуйте пристрій і зверніться до авторизованого сервісного центру.
Насос видає ненормальний шум.	Немає води в резервуарі.	Заповніть резервуар для води та знову запустіть насос (див. розділ ПЕРШЕ ВИКОРИСТАННЯ). Не спорожнюйте резервуар повністю.
Еспресо протікає з боків тримача фільтра.	Тримач фільтра не встановлений правильно.	Установіть тримач фільтра на місце та зафіксуйте його (поверніть зліва направо до упору).
		Видаліть надлишок кави, який заважає повністю зафіксувати тримач фільтра.
	Край тримача фільтра забитий кавою.	Видаліть надлишок кави та очистіть решітку, через яку тече вода, вологою губкою.
Еспресо несмачне.	Після видалення накипу цикл промивання не виконано правильно.	Промийте прилад відповідно до інструкцій з експлуатації та перевірте якість кави.

ПРОБЛЕМИ	МОЖЛИВІ ПРИЧИНИ	РІШЕННЯ
Прилад не працює.	Насос вимкнений через відсутність води.	Заповніть резервуар для води та знову запустіть насос (див. розділ ПЕРШЕ ВИКОРИСТАННЯ). Не спорожнюйте резервуар повністю.
	Знімний резервуар для води встановлений неправильно.	Установіть резервуар для води правильно.
	Прилад не підключений до мережі.	Переконайтеся, що прилад увімкнено.
Сопло не працює або утворює мало піни.	Сопло встановлено неправильно. Молоко занадто гаряче.	Перевірте, чи аксесуар правильно встановлений на пристрій: зніміть, а потім повторно встановіть його на шарнірний стрижень твердим рухом вгору.
	Молоко занадто гаряче.	Використовуйте свіже, пастеризоване або ультрапастеризоване нещодавно відкрите молоко.
Червоне світло горить і функція еспресо не працює	Нагрівач води має трохи охолонути перш ніж можна буде готувати еспресо.	Дайте машині охолонути слідуєчи рекомендаціям на стор. 15 розділу «Корисна інформація»

Якщо неможливо визначити причину несправності, зверніться до авторизованого сервісного центру. Ніколи не розбирайте прилад! (якщо прилад буде розібраний, це призведе до ануляції гарантії).

ЗАХИСТ ДОВКІЛЛЯ



Захист довкілля — понад все!

- ① Ваш прилад містить цінні матеріали, які придатні для вторинної переробки.
- ➔ Залиште його у місцевому пункті збору відходів.