

FR

ES

PT

IT

EL

NL

DE

EN

AR

FA

UK

RU

KK

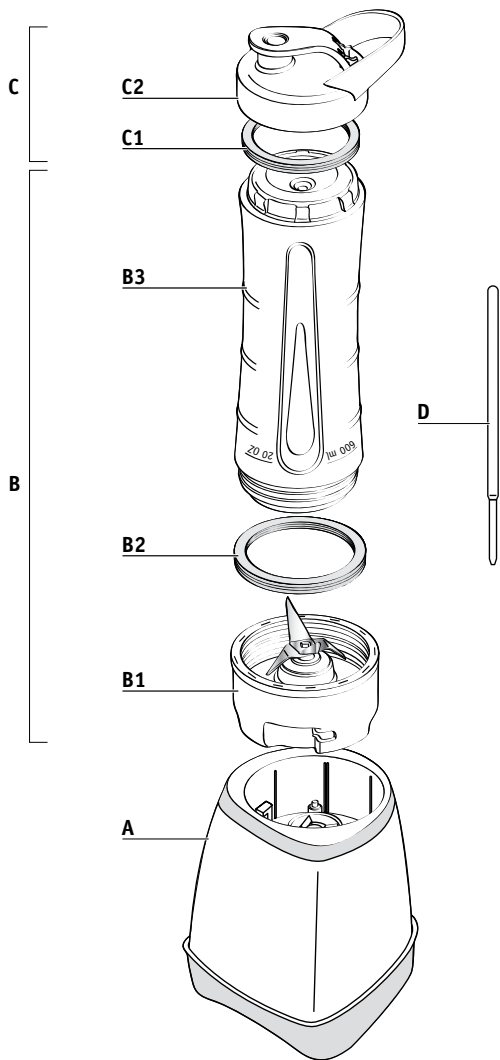

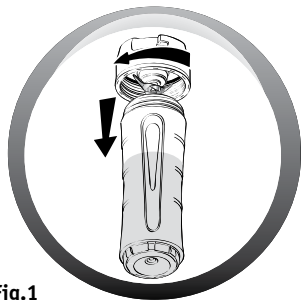

Fig.1

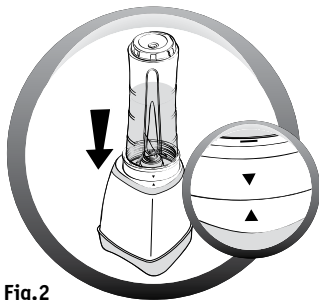

Fig.2

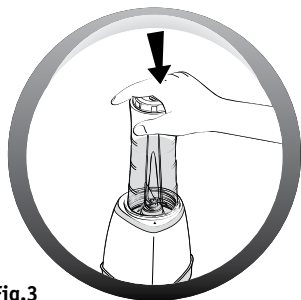

Fig.3

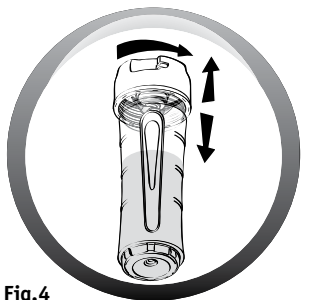

Fig.4

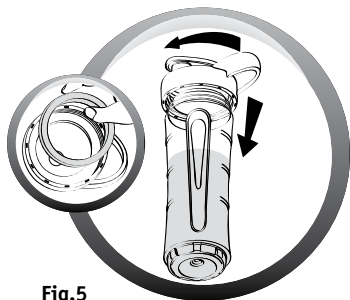

Fig.5

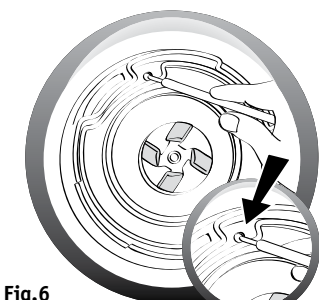

Fig.6

ATTENTION : Les consignes de sécurité font partie de l'appareil. Lisez cette notice d'utilisation attentivement avant d'utiliser votre nouvel appareil pour la première fois. Conservez-la dans un endroit accessible pour pouvoir la consulter ultérieurement.

DESCRIPTION

A Bloc-moteur

B Bouteille Blender

B1 Couteau

B2 Joint

B3 Bouteille en plastique

C Bouchon type gourde

C1 Joint de bouchon

C2 Bouchon

D Bâtonnet en plastique

SYSTÈME DE VERROUILLAGE DE SÉCURITÉ

L'appareil ne fonctionnera pas si la bouteille (**B1 + B2 + B3**) n'est pas correctement assemblée et correctement positionnée sur le bloc-moteur (**A**).

AVANT LA PREMIÈRE UTILISATION

Avant la première utilisation, lavez toutes les pièces de la bouteille (**B**) et du couvercle (**C**) avec de l'eau chaude et un peu de liquide vaisselle, mais ne lavez pas le bloc-moteur (**A**).

AVERTISSEMENT : Les lames du couteau sont extrêmement tranchantes, manipulez-les avec précaution pendant l'utilisation, le nettoyage et le vidage des bols.

Retirez tous les éléments d'emballage avant d'utiliser l'appareil.

INTRODUCTION

Ce blender vous permettra de découvrir une grande variété de textures : liquides, fruits hachés et poudres finement moulues, qui vous permettront de préparer de merveilleuses recettes culinaires. Son utilisation vous permet de mixer des ingrédients simples pour réaliser des recettes sophistiquées.

UTILISER VOTRE APPAREIL

- Placez le bloc-moteur (**A**) sur une surface plane et stable et branchez-le dans une prise murale.
- Mettez les ingrédients dans la bouteille du blender (**B3**). Le niveau maximal de 600 ml (voir le marquage sur la bouteille) ne doit pas être dépassé. Pour de meilleurs résultats, nous vous recommandons de remplir la bouteille d'abord avec les ingrédients liquides, puis avec les ingrédients frais ou congelés (coupez les ingrédients en morceaux de 2 cm au maximum). Ne remplissez pas excessivement la bouteille.
- Vissez solidement le couteau avec le joint (**B1 + B2**) sur l'ouverture inférieure de la bouteille du blender (**B3**) (Image 1). Puis placez la bouteille avec le couteau sur le bloc-moteur en alignant la flèche sur l'extérieur du couteau avec la flèche sur le bord du bloc-moteur (Image 2).

Le mixage commence dès que la bouteille **(B)** est appuyée dans le bloc-moteur **(A)** (Image 3). Appuyez jusqu'à ce que le mixage soit terminé. Le mixage s'arrête dès que la bouteille est relâchée. La durée de fonctionnement continu maximale est de 30 secondes et doit être suivie d'une pause de 10 minutes.

Cet appareil ne convient pas pour mixer des pommes de terre, de la crème, des blancs d'œuf, de la pâte, etc.

L'appareil ne doit pas être utilisé avec des liquides chauds, car la pression au niveau de la base sera trop importante.

Si le moteur s'arrête pendant l'utilisation, débranchez l'appareil et retirez la bouteille **(B)** du bloc-moteur **(A)**. Laissez l'appareil reposer 10 minutes au minimum avant de le réutiliser.

Quand vous avez terminé le mixage, retournez la bouteille pour placer le couteau **(B1)** en haut et dévissez-le de la bouteille **(B3)** (Image 4). Puis placez le joint en caoutchouc dans le bouchon et vissez-le **(C1 + C2)** (Image 5). Vous pouvez boire directement dans la bouteille du blender ou l'emporter avec vous.

NETTOYER VOTRE APPAREIL

Débranchez l'appareil et enlevez la bouteille **(B)**.

Manipulez-le délicatement, car les lames sont tranchantes.

Rincez la bouteille **(B3)** et le couteau **(B1 + B2)** immédiatement après utilisation à l'eau courante, ainsi que les pièces détachables avec de l'eau chaude et un peu de liquide vaisselle.

Pour faciliter le nettoyage, le couteau **(B1)** peut être dévissé de la bouteille **(B3)**.

La bouteille **(B3)**, le couteau **(B1)** et le bouchon **(C2)** peuvent être lavés dans le panier supérieur d'un lave-vaisselle avec le programme « ECO » ou « LAVAGE DOUX ».

Nettoyez le bloc-moteur **(A)** avec un chiffon humide, puis séchez-le soigneusement.

N'immergez jamais le bloc-moteur **(A)** dans de l'eau ni dans aucun autre liquide.

Nettoyer le joint en caoutchouc :

Lors du nettoyage du couteau, le joint en caoutchouc doit être retiré du couteau pour pouvoir enlever les résidus alimentaires.

1. Dévissez le couteau **(B1)** de la bouteille **(B3)**. (Le couteau est très coupant.) Retournez le couteau **(B1)** et enfoncez le bâtonnet en plastique **(D)** fourni dans le petit trou sous le couteau. Image 6
2. Cela permet de décoller le joint sur le dessus du couteau pour le retirer et le nettoyer avec de l'eau et du détergent.
3. Nettoyez soigneusement le joint et le couteau (le couteau peut être lavé au lave-vaisselle), puis réinsérez le joint dans le logement du couteau. Veillez à ce que le joint assure une bonne étanchéité tout autour de la base du couteau en appuyant dessus avec le bout non pointu du bâtonnet en plastique. Il y a un risque de fuite si le joint n'est pas correctement positionné.

QUE FAIRE SI L'APPAREIL NE FONCTIONNE PLUS

Problèmes	Causes	Solutions
L'appareil ne fonctionne pas.	Il n'est pas branché.	Branchez l'appareil dans une prise électrique fournissant la même tension électrique que celle spécifiée sur l'appareil.
	La bouteille (B) n'est pas correctement assemblée ou positionnée sur le bloc-moteur (A) .	Vérifiez que la bouteille est correctement assemblée. Démontez-la, puis réassemblez-la Image 1 et Image 2 et vérifiez qu'elle est suffisamment enfoncée sur le bloc-moteur. Appuyez en continu sur la bouteille (B) pendant l'utilisation Image 3 .
Vibrations excessives.	L'appareil n'est pas posé sur une surface stable et plane.	Placez l'appareil sur une surface plane et stable.
	Le volume d'ingrédients est trop élevé.	Réduisez la quantité d'ingrédients dans l'appareil.
	Les accessoires ont été mal assemblés.	Vérifiez que la bouteille (B3) est correctement assemblée avec le couteau (B1 + B2) .
La bouteille Blender fuit.	Le joint n'est pas correctement positionné (B2) sur le couteau (B1) .	Vérifiez que le joint est correctement positionné, ses lèvres doivent être visibles et il ne doit pas être déformé Manipulez le couteau (B1) avec précaution, car ses lames sont très coupantes.
	Le couteau (B1 + B2) n'est pas assez ou incorrectement vissé sur la bouteille (B3) .	Vérifiez que le couteau et la bouteille sont correctement assemblés.
Les lames doivent pouvoir tourner facilement.	Les morceaux d'aliment sont trop gros ou trop durs.	Réduisez la quantité ou la taille des ingrédients mixés.
		Ajoutez du liquide dans la bouteille sans dépasser le niveau maximal.

Votre appareil ne fonctionne toujours pas ?

Contactez le service client (voir les coordonnées dans la notice)

PRECAUCIÓN: las precauciones de seguridad forman parte del aparato. Léalas detenidamente antes de usar su nuevo aparato por primera vez. Guárdelas en un lugar de fácil acceso para futuras consultas.

DESCRIPCIÓN

A Unidad del motor

B Conjunto del recipiente de la batidora

B1 Unidad de las cuchillas

B2 Junta

B3 Recipiente de plástico

C Conjunto de la tapa

C1 Junta de la tapa

C2 Tapa

D Barra de plástico

BLOQUEO DE SEGURIDAD

El aparato no funciona si el conjunto del recipiente de la batidora (**B1 + B2 + B3**) no está montado correctamente y colocado en la unidad del motor (**A**).

ANTES DEL PRIMER USO

Antes de usarlo por primera vez, lave el conjunto de la batidora (**B**) y el conjunto de la tapa (**C**) con agua tibia y un poco de detergente líquido para fregar, pero no lave la unidad del motor (**A**). **ATENCIÓN: Las cuchillas están muy afiladas, manéjelas con precaución cuando las utilice, las vaya a limpiar o vaya a vaciar los vasos.**

Asegúrese de haber retirado todo el embalaje antes de poner en funcionamiento el aparato.

INTRODUCCIÓN

Con esta batidora podrá descubrir todo un mundo de nuevas texturas: líquidos, frutas picadas y ingredientes en polvo finamente molidos para cocinar con éxito. Con ella podrá mezclar algunos ingredientes simples para obtener recetas sofisticadas.

INFORMACIÓN SOBRE EL USO

- Ponga la unidad del motor (**A**) sobre una superficie plana y estable, y enchúfela a una toma de corriente.
- Llene la botella de la batidora (**B3**) con los ingredientes. El nivel máximo es 600 ml (vea la marca de la botella) y no debe sobrepasarse. Para obtener resultados óptimos, recomendamos llenar la botella primero con los ingredientes líquidos y después con ingredientes frescos o congelados (corte los ingredientes en pedazos de un tamaño no superior a 2 cm). No llene demasiado la botella.
- Enrosque la unidad de las cuchillas con la junta (**B1+B2**) de forma segura en el extremo abierto de la botella de la batidora (**B3**), fig.1. A continuación, coloque la botella con la unidad de las cuchillas sobre la unidad del motor, alineando la flecha del exterior de la unidad de las cuchillas con la flecha del borde de la unidad del motor, fig.2.

El proceso de mezcla empieza en cuanto se presiona la botella de la batidora **(B)** sobre la unidad del motor **(A)**, fig.3. Presione hasta que haya finalizado la mezcla. El aparato para de mezclar en cuanto se suelta la botella. El tiempo máximo de funcionamiento continuo es 30 segundos, seguido de un descanso de 10 minutos.

Este aparato no es adecuado para mezclar patatas, nata, claras de huevo, masa, etc.

No debe usarse el aparato con líquidos calientes, ya que la presión en la base sería demasiado alta.

Si el motor se para durante el uso, desenchufe el aparato y quite la botella de la batidora **(B)** de la unidad del motor **(A)**. deje descansar el aparato durante al menos 10 minutos antes de volver a ponerlo en marcha.

Cuando haya terminado de mezclar, gire la botella de la batidora de forma que la unidad de las cuchillas **(B1)** esté mirando hacia arriba y, a continuación, desenrosque la botella de la batidora **(B3)**, fig.4. A continuación, ponga en la tapa la junta de goma y enrosque la tapa **(C1+C2)** como se indica en la fig.5. La botella de la batidora está ahora lista para beber o para llevar.

LIMPIEZA DEL APARATO

Desenchufe el aparato y quite la botella de la batidora **(B)**.

Tenga cuidado, ya que la cuchilla está afilada.

Enjuague la botella de la batidora **(B3)** y la unidad de las cuchillas **(B1+B2)** con agua corriente inmediatamente después de usarlas, y lave las piezas desmontables en agua tibia con un poco de detergente líquido de fregar.

Para facilitar la limpieza, la unidad de las cuchillas **(B1)** se puede desmontar del recipiente **(B3)** desenroscándola.

La botella de la batidora **(B3)**, la unidad de las cuchillas **(B1)** y la tapa **(C2)** se pueden lavar en la parte superior del lavavajillas con los programas "ECO" o "LAVADO SUAVE".

Para limpiar la unidad del motor **(A)**, use utilice un paño húmedo y después séquela con cuidado. No sumerja nunca la unidad del motor **(A)** en agua ni en ningún otro líquido.

Limpeza de la junta de goma:

Cuando limpie la unidad de las cuchillas, hay que quitar la junta de goma de la unidad de las cuchillas para eliminar todos los restos de comida.

1. Desenrosque la unidad de las cuchillas **(B1)** de la botella **(B3)**. (Tenga en cuenta que las cuchillas están muy afiladas). Gire la unidad de las cuchillas **(B1)** cabeza abajo y presione con la barra de plástico suministrada **(D)** en el pequeño orificio de la parte inferior de la unidad de las cuchillas. Fig.6.
2. A continuación, la junta se soltará de la parte superior de la unidad de las cuchillas y se podrá limpiar con agua y detergente.
3. Limpie con cuidado la junta y la unidad de las cuchillas (la unidad de las cuchillas se puede lavar en el lavavajillas) y vuelva a colocar la junta en la ranura de la unidad de las cuchillas. Compruebe que la junta se ajusta alrededor de la base de la unidad de las cuchillas, presionándola hacia abajo con el extremo romo de la barra de plástico. Si la junta no se coloca correctamente en su lugar, existe riesgo de fugas.

¿QUÉ HACER SI SU APARATO NO FUNCIONA?

ES

Problemas	Causas	Soluciones
El aparato no funciona.	No está enchufado.	Enchufe el aparato con un enchufe de la misma tensión.
	El recipiente (B) no está montado correctamente o no está bien colocado en la unidad del motor (A) .	<p>Compruebe que el recipiente esté montado correctamente; desmóntelo y empiece a montarlo de nuevo, fig. 1 y fig.2, y compruebe que está lo bastante introducido sobre la unidad del motor.</p> <p>Mantenga la presión sobre el conjunto del recipiente (B) durante el funcionamiento fig.3.</p>
Vibración excesiva.	El aparato no está colocado sobre una superficie plana y estable.	Coloque el aparato sobre una superficie plana y estable.
	El volumen de los ingredientes es excesivo.	Reduzca la cantidad de ingredientes a procesar.
	Error al montar los accesorios.	Compruebe que le recipiente (B3) esté montado correctamente con la unidad de las cuchillas (B1+B2) .
Fuga del recipiente	Colocación incorrecta de la junta (B2) en la unidad de las cuchillas (B1) .	Asegúrese de que la junta esté colocada correctamente. Los bordes de la junta deben estar visibles y no debe estar torcida; Maneje con cuidado la unidad de las cuchillas (B1), ya que las cuchillas están afiladas.
	La unidad de las cuchillas (B1 +B2) no está bloqueada suficiente o correctamente en el recipiente (B3) .	Asegúrese de que la unidad de las cuchillas y el recipiente estén bien ensamblados.
Las cuchillas no giran fácilmente.	Los pedazos de alimento son demasiado grandes o demasiado duros.	Reduzca el tamaño o la cantidad de ingredientes a procesar.
		Añada líquido a la mezcla en el recipiente sin sobrepasar el nivel máximo.

¿El aparato sigue sin funcionar?

Póngase en contacto con el servicio de atención al cliente (consulte los datos de contacto en el folleto).

CUIDADO: Os conselhos de segurança fazem parte do aparelho. Leia atentamente o manual de instruções antes de utilizar o aparelho pela primeira e guarde-o para futuras utilizações.

DESCRIÇÃO

A Bloco motor

B Garrafa liquidificadora

B1 Unidade da lâmina

B2 Vedante

B3 Garrafa de plástico

C Tampa

C1 Vedante da tampa

C2 Tampa

D Vareta de plástico

SISTEMA DE BLOQUEIO DE SEGURANÇA

O aparelho não funciona se garrafa liquidificadora (**B1 + B2 + B3**) não for estiver corretamente montada e colocada sobre o bloco motor (**A**).

ANTES DA PRIMEIRA UTILIZAÇÃO

Antes da primeira utilização, lave a garrafa (**B**) e a tampa (**C**) com água quente e um pouco de detergente líquido, mas não a unidade do motor (**A**).

AVISO: As lâminas são extremamente afiadas. Manuseie-as com cuidado durante a utilização, limpeza ou ao esvaziar os recipientes.

Certifique-se de que todo o material da embalagem foi retirado antes de utilizar o aparelho.

INTRODUÇÃO

Esta liquidificadora permite descobrir uma grande variedade de texturas: Líquidos, frutas trituradas e pós bem moídos, para que possa preparar maravilhosas receitas culinárias. A sua utilização permite triturar ingredientes simples para realizar receitas sofisticadas.

UTILIZAR O APARELHO

- Coloque o bloco motor (**A**) numa superfície plana e estável e ligue-a a uma tomada.
- Deite os ingredientes na garrafa liquidificadora (**B3**). O nível máximo é de 600 ml (consulte a marca na garrafa) e não deve ser excedido. Para melhores resultados, recomendamos que encha a garrafa com ingredientes líquidos e depois com ingredientes frescos ou congelados (corte os ingredientes em pedaços nunca maiores do que 2 cm). Não encha a garrafa em excesso.
- Enrosque bem a lâmina com o vedante (**B1+B2**) na abertura inferior da garrafa (**B3**) (Imagem 1). A seguir, coloque a garrafa com a da lâmina sobre o bloco motor, alinhando a seta no da lâmina com a seta no rebordo do bloco motor (Imagem 2).

A mistura começa logo que a garrafa **(B)** seja pressionada sobre o bloco motor **(A)** (Imagem 3). Exerça pressão sobre a garrafa até obter o resultado desejado. A trituração pára quando deixar de pressionar a garrafa. O tempo de funcionamento contínuo máximo é de 30 segundos, seguido por uma pausa de 10 minutos.

Este aparelho não é adequado para triturar batatas, natas, claras de ovo, massa, etc.

O aparelho não deve ser utilizado com líquidos quentes, pois a pressão na base seria demasiado importante.

Se o motor parar durante a utilização, retire a ficha da tomada e retire a garrafa **(B)** do bloco motor **(A)**. Deixe o aparelho descansar durante, pelo menos, 10 minutos antes de voltar a ligá-lo.

Quando terminar a trituração, rode a garrafa, de modo a que a lâmina **(B1)** fique virada para cima, e depois desenrosque-a da garrafa **(B3)** (Imagem 4). A seguir, coloque o vedante de borracha na tampa e enrosque a tampa **(C1+C2)** fornecida (Imagem 5). Pode beber diretamente da garrafa ou levá-la consigo!

LIMPEZA DO SEU APARELHO

Retire a ficha da tomada e retire a garrafa **(B)**.

Manuseie-a com cuidado, pois a lâmina está muito afiada.

Passe a garrafa **(B3)** e a lâmina **(B1+B2)** imediatamente após a utilização por água corrente, e passe também as peças amovíveis por água quente e um pouco de detergente líquido para a loiça. Para facilitar a limpeza, a unidade da lâmina **(B1)** pode ser retirada da garrafa **(B3)**.

A garrafa **(B3)**, a lâmina **(B1)** e a tampa **(C2)** podem ser lavadas no cesto superior da máquina de lavar loiça, usando o programa "ECO" ou "LAVAGEM SUAVE".

Para limpar o bloco motor **(A)**, use um pano ligeiramente embebido em água e seque cuidadosamente.

Nunca coloque o bloco motor **(A)** dentro de água ou qualquer outro líquido.

Limpeza do vedante de borracha:

Aquando da limpeza da lâmina, o vedante de borracha tem de ser retirado da lâmina para retirar eventuais resíduos de alimentos.

1. Desenrosque a lâmina **(B1)** da garrafa **(B3)**. (Atenção: a lâmina é muito afiada.) Vire a lâmina **(B1)** e introduza a vareta de plástico **(D)** fornecida no pequeno orifício na parte inferior da lâmina. Imagem 6.
2. Este processo permite soltar o vedante e lavá-lo com água e detergente para a loiça.
3. Limpe o vedante e a lâmina cuidadosamente (a lâmina pode ser lavada na máquina de lavar loiça) e volte a colocar o vedante na ranhura na unidade da lâmina. Certifique-se de que o vedante fica bem colocado à volta da base da unidade da lâmina, pressionando com a extremidade mais grossa da vareta de plástico. Existe um risco de fugas se o vedante não voltar a ser colocado corretamente.

O QUE FAZER SE O SEU APARELHO NÃO FUNCIONAR?

Problemas	Causas	Soluções
O aparelho não funciona.	O aparelho não está ligado à corrente.	Ligue o aparelho a uma tomada com a mesma tensão do aparelho.
	A garrafa (B) não foi corretamente montada ou posicionada sobre o bloco motor (A) .	Certifique-se de que a garrafa foi corretamente colocada. Desmonte-a e volte a montá-la Imagens 1 e 2 e certifique-se de que está suficientemente pressionada sobre o bloco motor.
		Mantenha a pressão sobre a garrafa (B) durante a utilização Imagem 3 .
Vibrações excessivas.	O aparelho não se encontra numa superfície plana e estável.	Coloque o aparelho numa superfície plana e estável.
	O volume dos ingredientes é demasiado elevado.	Reduza a quantidade de ingredientes a triturar.
	Erro na montagem dos acessórios.	Certifique-se de que a garrafa (B3) está corretamente unida à lâmina (B1+B2) .
Fugas provenientes garrafa.	Posicionamento incorreto do vedante (B2) na lâmina (B1) .	Certifique-se de que o vedante está corretamente colocado, os lábios do vedante deverão ficar visíveis e não deverá ficar deformado. Manuseie a lâmina (B1) com cuidado, pois a lâmina é muito afiada.
	A lâmina não está corretamente encaixada na garrafa (B1 +B2) (B3) .	Certifique-se de que a lâmina e o recipiente são montados corretamente.
A lâmina não roda facilmente.	Os pedaços de alimentos são muito grandes ou muito duros.	Reduza o tamanho e quantidade de ingredientes a processar.
		Adicione líquido no recipiente sem exceder o nível máximo.

O seu aparelho continua a não funcionar?

Contacte o Centro de Contacto do Consumidor (consulte os contactos no manual).

ATTENZIONE! Le precauzioni di sicurezza fanno parte dell'apparecchio. Leggerle attentamente prima di usare l'apparecchio per la prima volta. Conservarle a portata di mano per poterle consultare in futuro.

DESCRIZIONE

A Unità motore

B Gruppo recipiente

B1 Unità lama

B2 Guarnizione

B3 Recipiente in plastica

C Gruppo coperchio

C1 Guarnizione del coperchio

C2 Coperchio

D Asticella in plastica

IT

DISPOSITIVO DI BLOCCAGGIO DI SICUREZZA

L'apparecchio non funziona se il gruppo recipiente del frullatore (**B1 + B2 + B3**) non è assemblato e posizionato correttamente sull'unità motore (**A**).

PRIMA DEL PRIMO UTILIZZO

Prima del primo utilizzo, lavare il gruppo recipiente (**B**) e il gruppo coperchio (**C**) con acqua calda e detersivo per piatti. Non lavare l'unità motore (**A**).

AVVERTENZA! Le lame sono estremamente affilate; manipolarle con attenzione durante l'uso, la pulizia o lo svuotamento del recipiente.

Accertarsi di aver rimosso tutti i materiali di imballaggio prima di usare l'apparecchio.

INTRODUZIONE

Questo frullatore vi farà scoprire un nuovo mondo di consistenze: liquidi, frutta a pezzetti e polveri macinate finemente per ottimi risultati culinari. Grazie ad esso è possibile miscelare ingredienti semplici per ottenere ricette sofisticate.

FUNZIONAMENTO DELL'APPARECCHIO

- Posizionare l'unità motore (**A**) su una superficie piana e stabile e collegarla a una presa di corrente.
- Versare gli ingredienti nel recipiente di miscelazione (**B3**). Il livello massimo è 600 ml (come indicato sul recipiente) e non deve essere superato. Per risultati migliori, si raccomanda di riempire il recipiente iniziando con gli ingredienti liquidi, successivamente versare gli ingredienti freschi/surgelati (tagliare gli ingredienti a pezzi non più larghi di 2 cm). Non riempire eccessivamente il recipiente.
- Avvitare saldamente l'unità lama con la guarnizione (**B1+B2**) sull'estremità aperta del recipiente di miscelazione (**B3**) (Fig.1). Posizionare il recipiente con l'unità lama sull'unità motore, allineando la freccia sull'esterno dell'unità lama con la freccia sul bordo dell'unità motore (Fig. 2).

Per miscelare gli ingredienti, premere il recipiente **(B)** sull'unità motore **(A)** (Fig. 3). Tenerlo premuto fino al termine della miscelazione. Per arrestare la miscelazione, rilasciare la pressione sul recipiente. Il tempo di funzionamento continuativo non deve superare i 30 secondi. Attendere 10 minuti prima di iniziare una nuova miscelazione.

L'apparecchio non è adatto alla miscelazione di patate, panna, albumi, impasti, ecc.

L'apparecchio non deve essere usato con liquidi caldi, per evitare un'eccessiva pressione sulla base.

Se il motore si arresta durante l'uso, scollegare l'apparecchio dalla presa di corrente e rimuovere il recipiente **(B)** dall'unità motore. Lasciare che l'apparecchio si raffreddi per circa 10 minuti prima di riavviarlo.

Al termine della miscelazione, capovolgere il recipiente affinché l'unità lama **(B1)** sia rivolta verso l'alto e sviarla dal recipiente **(B3)** (Fig. 4). Posizionare la guarnizione nel coperchio e avvitare il coperchio **(C1+C2)** (Fig.5). Il recipiente è pronto all'uso: è possibile portarlo sempre con sé.

PULIZIA DELL'APPARECCHIO

Scollegare l'apparecchio dalla presa di corrente e rimuovere il recipiente.

Maneggiare le lame con attenzione perché sono affilate.

Risciacquare il recipiente **(B3)** e l'unità lama **(B1+B2)** immediatamente dopo l'uso sotto l'acqua corrente, e lavare le parti separabili con acqua calda e detersivo per piatti.

Per facilitare la pulizia, è possibile separare l'unità lama **(B1)** dal recipiente **(B3)** svitandola.

Il recipiente **(B3)**, l'unità lama **(B1)** e il coperchio **(C2)** possono essere lavati nel cestello superiore della lavastoviglie usando il programma "ECO" o "DELICATO".

Per pulire l'unità motore **(A)**, usare un panno umido e asciugarla accuratamente.

Non immergere l'unità motore **(A)** in acqua o altri liquidi.

Pulizia della guarnizione

Durante la pulizia dell'unità lama è necessario rimuovere la guarnizione in gomma dall'unità lama per eliminare eventuali residui alimentari.

1. Svitare l'unità lama **(B1)** dal recipiente **(B3)**. Prestare attenzione perché le lame sono molto affilate. Capovolgere l'unità lama **(B1)** e inserire l'asticella in plastica **(D)** inclusa nel piccolo foro sulla parte inferiore dell'unità lama (Fig. 6).
2. La guarnizione uscirà dalla parte superiore dell'unità lama; pulirla con acqua e detersivo.
3. Pulire attentamente la guarnizione e l'unità lama (l'unità lama è lavabile in lavastoviglie) e riposizionare la guarnizione nell'unità lama. Assicurarsi che la guarnizione sia fissata saldamente intorno alla base dell'unità lama premendola con l'estremità arrotondata dell'asticella in plastica. Se la guarnizione non viene riposizionata correttamente sussiste il rischio di perdite.

RISOLUZIONE DEI PROBLEMI

Problema	Causa	Soluzione
L'apparecchio non funziona.	Non è collegato all'alimentazione.	Collegare l'apparecchio a una presa di corrente con lo stesso voltaggio.
	Il recipiente (B) non è assemblato o posizionato correttamente sull'unità motore (A) .	Verificare che il recipiente sia assemblato correttamente; smontarlo e rimontarlo (Fig.1 e Fig.2) e controllare che sia infilato a fondo dell'unità motore.
		Tenere premuto il recipiente (B) durante l'uso (Fig.3) .
Vibrazioni eccessive.	L'apparecchio non è posizionato su una superficie piana e stabile.	Collocare l'apparecchio su una superficie piana e stabile.
	Eccessiva quantità di ingredienti.	Ridurre la quantità di ingredienti utilizzati.
	Assemblaggio scorretto degli accessori.	Controllare che il recipiente (B3) sia assemblato correttamente sull'unità lama (B1+B2) .
Perdite dal recipiente	Posizionamento scorretto della guarnizione (B2) sull'unità lama (B1) .	Accertarsi che la guarnizione sia posizionata correttamente: i bordi della guarnizione devono essere visibili e non devono essere piegati. Manipolare l'unità lama (B1) con attenzione perché le lame sono affilate.
	L'unità lama (B1 +B2) è bloccata in modo scorretto sul recipiente (B3) .	Accertarsi che l'unità lama e il recipiente siano avvitati correttamente.
La lama non ruota facilmente.	Gli alimenti sono troppo duri o a pezzi troppo grandi.	Ridurre la quantità o le dimensioni degli ingredienti.
		Aggiungere del liquido agli ingredienti nel recipiente senza superare il livello massimo.

L'apparecchio continua a non funzionare?

Contattare il servizio clienti (vedere i dettagli di contatto nel libretto).

ΠΡΟΣΟΧΗ: Οι οδηγίες ασφαλείας αποτελούν τμήμα της συσκευής. Διαβάστε προσεκτικά τις οδηγίες ασφαλείας, πριν από την πρώτη χρήση της συσκευής. Διατηρήστε τις οδηγίες ασφαλείας σε σημείο που να μπορείτε να τις βρείτε εύκολα και να ανατρέχετε σε αυτές, εφόσον απαιτηθεί.

ΠΕΡΙΓΡΑΦΗ

- | | |
|------------------------------------|---|
| A Μονάδα μοτέρ | C Διάταξη καπακιού |
| B Διάταξη μπολ του μπλέντερ | C1 Δακτύλιος στεγανοποίησης καπακιού |
| B1 Μονάδα λεπίδας | C2 Καπάκι |
| B2 Δακτύλιος στεγανοποίησης | D Πλαστική ράβδος |
| B3 Πλαστικό μπολ | |

ΣΥΣΤΗΜΑ ΚΛΕΙΔΩΜΑΤΟΣ ΑΣΦΑΛΕΙΑΣ

Η συσκευή δεν θα λειτουργήσει εάν η διάταξη μπολ του μπλέντερ (**B1 + B2 + B3**) δεν είναι σωστά συναρμολογημένη και τοποθετημένη πάνω στη μονάδα του μοτέρ (**A**).

ΠΡΙΝ ΑΠΟ ΤΗΝ ΠΡΩΤΗ ΧΡΗΣΗ

Πριν από την πρώτη χρήση, πλύντε τη διάταξη του μπλέντερ (**B**) και τη διάταξη του καπακιού (**C**) σε ζεστό νερό με λίγο υγρό απορρυπαντικό πιάτων, ωστόσο, μην πλύνετε την μονάδα του μοτέρ (**A**).

ΠΡΟΕΙΔΟΠΟΙΗΣΗ: Οι λεπίδες κοπής είναι εξαιρετικά αιχμηρές! Να τις χειρίζεστε με μεγάλη προσοχή, κατά τη διάρκεια της χρήσης ή όταν αδειάζετε τα μπολ.

Προτού θέσετε τη συσκευή σε λειτουργία, βεβαιωθείτε πως έχουν απομακρυνθεί όλα τα υλικά της συσκευασίας.

ΕΙΣΑΓΩΓΗ

Με αυτό το μπλέντερ θα έχετε την ευκαιρία να δοκιμάσετε την δημιουργία πολλών νέων παρασκευασμάτων με διαφορετική υφή: απο ρευστά παρασκευάσματα, ψιλοκομμένα φρούτα εως και αλεσμένες σκόνης μπαχαρικών, για πολλές γαστρονομικές απολαύσεις. Χάρη σε αυτήν τη συσκευή θα μπορούσατε να εκτελέσετε πολύπλοκες συνταγές με λίγα απλά υλικά.

ΧΡΗΣΗ ΤΗΣ ΣΥΣΚΕΥΗΣ

- Τοποθετήστε τη μονάδα του μοτέρ (**A**) σε μια επίπεδη, σταθερή επιφάνεια και συνδέστε την στην πρίζα.

- Γεμίστε το μπουκάλι του μπλέντερ **(B3)** με υλικά. Η μέγιστη χωρητικότητά του είναι 600 ml (βλ. ένδειξη στο μπουκάλι) και δεν θα πρέπει να την υπερβείτε. Για καλύτερα αποτελέσματα, συνιστούμε να γεμίζετε το μπουκάλι πρώτα με ρευστά υλικά και στη συνέχεια με φρέσκα/κατεψυγμένα υλικά (κόβετε τα υλικά σε κομμάτια έως το πολύ 2 cm). Μην παραγεμίζετε το μπουκάλι.
- Βιδώστε ασφαλώς τη μονάδα λεπίδας με το δακτύλιο στεγανοποίησης **(B1+B2)** πάνω στο άνοιγμα του μπουκαλιού του μπλέντερ **(B3)**, βλ. Σχ.1. Στη συνέχεια, τοποθετήστε το μπουκάλι μαζί με τη μονάδα λεπίδας πάνω στη μονάδα του μοτέρ, ευθυγραμμίζοντας το βέλος στην εξωτερική πλευρά της μονάδας λεπίδας με το βέλος στην άκρη της μονάδας του μοτέρ, βλ. Σχ.2.

Η ανάμειξη ξεκινά, μόλις πιεστεί το μπουκάλι του μπλέντερ **(B)** πάνω στην μονάδα του μοτέρ **(A)**, βλ. Σχ.3. Πιέστε για όσο χρειαστεί, μέχρι να ολοκληρωθεί η ανάμειξη. Μόλις αποδεσμευτεί το μπουκάλι, η ανάμειξη σταματά. Ο μέγιστος χρόνος συνεχούς λειτουργίας είναι 30 δευτερόλεπτα και θα πρέπει να ακολουθείται από ένα διάλειμμα 10 λεπτών.

Η συσκευή δεν είναι κατάλληλη για την ανάμειξη πατατών, κρέμας γάλακτος, ασπραδιού αυγών, ζύμης, κτλ.

Η συσκευή δεν πρέπει να χρησιμοποιείται με καυτά υγρά, εφόσον η πίεση στη βάση της θα είναι υπερβολικά μεγάλη.

Σε περίπτωση που το μοτέρ σταματήσει τη λειτουργία του, κατά τη διάρκεια της χρήσης, αποσυνδέστε τη συσκευή και αφαιρέστε το μπουκάλι του μπλέντερ **(B)** από τη μονάδα του μοτέρ **(A)**. Αφήστε τη συσκευή να κρυώσει για τουλάχιστον 10 λεπτά, προτού την θέσετε εκ νέου σε λειτουργία.

Μόλις ολοκληρωθεί η ανάμειξη, περιστρέψτε το μπουκάλι του μπλέντερ, έτσι ώστε η μονάδα λεπίδας **(B1)** να βλέπει προς τα επάνω και μετά, ξεβιδώστε την από το μπουκάλι του μπλέντερ **(B3)**, βλ. Σχ.4. Στη συνέχεια, τοποθετήστε το δακτύλιο στεγανοποίησης από καουτσούκ μέσα στο καπάκι και βιδώστε το παρεχόμενο καπάκι **(C1+C2)** βλ. Σχ.5. Το μπουκάλι του μπλέντερ είναι έτοιμο για να πιείτε από αυτό ή για να το πάρετε μαζί σας.

ΚΑΘΑΡΙΣΜΟΣ ΤΗΣ ΣΥΣΚΕΥΗΣ

Αποσυνδέστε τη συσκευή από την πρίζα και αφαιρέστε το μπουκάλι του μπλέντερ **(B)**.

Διαχειριστείτε τα με προσοχή, εφόσον η λεπίδα είναι αιχμηρή.

Ξεπλύνετε το μπουκάλι του μπλέντερ **(B3)** και τη μονάδα λεπίδας **(B1+B2)** με τρεχούμενο νερό, αμέσως μετά από κάθε χρήση, αλλά και τα αφαιρούμενα εξαρτήματα με ζεστό νερό και λίγο υγρό απορρυπαντικό πιάτων.

Προκειμένου να διευκολυνθεί ο καθαρισμός, μπορείτε να ξεβιδώσετε τη μονάδα λεπίδας **(B1)** από το μπολ **(B3)**.

Μπορείτε να πλύνετε το μπουκάλι του μπλέντερ **(B3)**, τη μονάδα λεπίδας **(B1)** και το καπάκι **(C2)** στο επάνω καλάθι του πλυντηρίου πιάτων, χρησιμοποιώντας το πρόγραμμα «ECO» ή «ΕΛΑΦΡΑ ΠΛΥΣΗ».

Για να καθαρίσετε τη μονάδα του μοτέρ **(A)**, χρησιμοποιήστε ένα νωπό πανί και σκουπίστε την προσεκτικά.

Μην βυθίζετε ποτέ τη μονάδα μοτέρ **(A)** σε νερό ή άλλα υγρά.

Καθαρισμός του δακτυλίου στεγανοποίησης από καουτσούκ:

Κατά τον καθαρισμό της μονάδας λεπίδας, ο δακτύλιος στεγανοποίησης από καουτσούκ θα πρέπει να αφαιρείται από την λεπίδα, προκειμένου να απομακρυνθούν τυχόν υπολείμματα τροφών.

1. Ξεβιδώστε τη μονάδα λεπίδας (**B1**) από το μπουκάλι (**B3**). (Προσέχετε τις κοφτερές λεπίδες!) Γυρίστε τη μονάδα λεπίδας (**B1**) ανάποδα και πιέστε την παρεχόμενη πλαστική ράβδο (**D**) στην μικρή οπή που υπάρχει στην κάτω πλευρά της μονάδας λεπίδας. Σχ.6.
2. Ο δακτύλιος στεγανοποίησης θα αποσπαστεί από το επάνω μέρος της μονάδας λεπίδας και μπορεί πλέον να καθαριστεί με νερό και απορρυπαντικό.
3. Καθαρίστε το δακτύλιο στεγανοποίησης και τη μονάδα λεπίδας με προσοχή (η μονάδα λεπίδας μπορεί να πλυθεί στο πλυντήριο πιάτων) και επανατοποθετήστε το δακτύλιο στεγανοποίησης στην υποδοχή της μονάδας λεπίδας. Βεβαιωθείτε ότι ο δακτύλιος στεγανοποίησης εφάπτεται καλά γύρω από τη βάση της μονάδας λεπίδας, πιέζοντάς τον προς τα κάτω με την αμβλεία άκρη της πλαστικής ράβδου. Εάν ο δακτύλιος στεγανοποίησης δεν εφάπτεται σωστά, ενέχει κίνδυνο διαρροής.

ΟΔΗΓΙΕΣ ΣΕ ΠΕΡΙΠΤΩΣΗ ΠΟΥ Η ΣΥΣΚΕΥΗ ΔΕΝ ΛΕΙΤΟΥΡΓΕΙ

Προβλήματα	Αιτίες	Αντιμετώπιση
Η συσκευή δεν λειτουργεί.	Δεν είναι συνδεδεμένη στην πρίζα.	Συνδέστε τη συσκευή στην πρίζα, χρησιμοποιώντας πρίζα με την ίδια τάση ρεύματος.
	Το μπολ (B) δεν είναι σωστά συναρμολογημένο ή τοποθετημένο πάνω στη μονάδα του μοτέρ (A).	Ελέγξτε εάν το μπολ είναι σωστά συναρμολογημένο. Αποσυναρμολογήστε το και συναρμολογήστε το εκ νέου, βλ. Σχ.1 και Σχ.2 και ελέγξτε εάν είναι επαρκώς βυθισμένο στη μονάδα του μοτέρ.
		Κατά τη διάρκεια της λειτουργίας, διατηρείτε την πίεση στη διάταξη του μπολ (B) Σχ.3 .
Υπερβολικά έντονη δόνηση.	Η συσκευή δεν βρίσκεται πάνω σε επίπεδη ή σταθερή επιφάνεια.	Τοποθετήστε τη συσκευή πάνω σε επίπεδη και ανθεκτική επιφάνεια.
	Η ποσότητα των υλικών είναι υπερβολικά μεγάλη.	Μειώστε την ποσότητα των υλικών προς επεξεργασία.
	Σφάλμα κατά τη συναρμολόγηση των εξαρτημάτων.	Ελέγξτε εάν το μπολ (B3) και η μονάδα λεπίδας (B1+B2) είναι σωστά συναρμολογημένα.

Διαρροή από το μπολ	Λανθασμένη τοποθέτηση του δακτυλίου στεγανοποίησης (B2) πάνω στη μονάδα λεπίδας (B1) .	Βεβαιωθείτε ότι ο δακτύλιος στεγανοποίησης είναι σωστά τοποθετημένος. Τα χείλη του δακτυλίου στεγανοποίησης θα πρέπει να είναι ορατά και όχι λυγισμένα Χειρίζεστε τις μονάδες λεπίδων (B1) με προσοχή, εφόσον οι λεπίδες είναι κοφτερές.
	Η μονάδα λεπίδας (B1 +B2) δεν είναι επαρκώς ή είναι λάθος τοποθετημένη πάνω στο μπολ (B3) .	Βεβαιωθείτε ότι η μονάδα λεπίδας και το μπολ είναι καλά συνδεδεμένα.
Η λεπίδα περιστρέφεται με δυσκολία.	Τα κομμάτια τροφής είναι είτε υπερβολικά μεγάλα είτε υπερβολικά σκληρά.	Μειώστε το μέγεθος ή την ποσότητα των υλικών προς επεξεργασία.
		Προσθέστε υγρό στο μπολ με τα υλικά, χωρίς να υπερβείτε τη μέγιστη χωρητικότητα.

Ακόμη δεν λειτουργεί η συσκευή σας;

Επικοινωνήστε με την εξυπηρέτηση πελατών (βλέπε στοιχεία επικοινωνίας στο βιβλιαράκι).

OPGELET: De veiligheidsvoorschriften worden bij het apparaat geleverd. Lees deze voorschriften aandachtig door voordat u uw nieuw apparaat voor het eerst gebruikt. Bewaar ze op een veilige plek, zodat u ze later als referentie kunt gebruiken.

BESCHRIJVING

A Motorblok

B Blendergedeelte

B1 Mes

B2 Afdichtingsring

B3 Kunststof fles

C Dekselgedeelte

C1 Afdichtingsring voor deksel

C2 Deksel

D Kunststof stokje

VEILIGHEIDSVERGRENDELING

Het apparaat werkt niet als het blendergedeelte (**B1 + B2 + B3**) niet juist in elkaar is gezet of verkeerd op het motorblok (**A**) is geplaatst.

VOOR HET EERSTE GEBRUIK

Voor ingebruikname van het apparaat, was het blendergedeelte (**B**) en het dekselgedeelte (**C**) in warm water en een beetje afwasmiddel. Dompel het motorblok (**A**) nooit in water of een andere vloeistof.

OPGELET: De snijvlakken van de messen zijn zeer scherp, ga voorzichtig met de messen om wanneer u de kommen gebruikt, schoonmaakt of leegt.

Vóór het eerste gebruik controleert u of al het verpakkingsmateriaal is verwijderd.

INLEIDING

Met deze blender gaat er een nieuwe wereld voor u open sappen, in blokjes gesneden fruit en cocktails. Gebruik dit apparaat om enkele eenvoudige ingrediënten tot verfijnde recepten te mengen.

GEBRUIK

- Plaats het motorblok (**A**) op een vlak en stabiel oppervlak en steek de stekker in een stopcontact.
- Doe de ingrediënten in de blenderfles (**B3**). Het maximum niveau is 600 ml (zie de markering op de fles) en mag niet overschreden worden. Voor het beste resultaat bevelen we aan om de fles eerst met vloeibare ingrediënten en vervolgens met verse/bevroren ingrediënten te vullen (snij de ingrediënten in stukjes niet groter dan 2 cm). Vul de fles niet met te veel ingrediënten.
- Schroef het mes met de afdichtingsring (**B1+B2**) stevig vast op het open uiteinde van de blenderfles (**B3**) Fig.1. Plaats de fles met het mes op de motorblok door de pijl aan de buitenkant van het mes op één lijn te brengen met de pijl op de rand van het motorblok Fig.2.

Het mengen start zodra de blenderfles (**B**) in het motorblok (**A**) wordt geduwd Fig.3. Duw omlaag

tot het mengen is voltooid. Het mengen stopt zodra de fles wordt losgelaten. Gebruik het apparaat niet langer dan 30 seconden ononderbroken. Wacht vervolgens 10 minuten voordat u het apparaat opnieuw voor een volgende sessie gebruikt.

Dit apparaat is niet bestemd voor het mengen van aardappelen, room, eiwit, deeg, etc.

Gebruik het apparaat niet met een warme vloeistof, de druk aan de onderkant zal te groot zijn.

Als de motor tijdens de werking stopt, haal de stekker uit het stopcontact en haal de blenderfles **(B)** van het motorblok **(A)** af. Wacht vervolgens minstens 10 minuten voordat u het apparaat opnieuw gebruikt.

Na het mengen, draai de blenderfles zodat het mes **(B1)** omhoog is gericht en schroef het mes vervolgens van de blenderfles **(B3)** los Fig.4. Plaats de rubberen afdichtingsring in het deksel en schroef het meegeleverd deksel **(C1+C2)** vervolgens vast Fig.5. U kunt rechtstreeks uit de blenderfles drinken of deze met u meenemen.

HET APPARAAT SCHOONMAKEN

Haal de stekker uit het stopcontact en verwijder de blenderfles **(B)**.

Wees voorzichtig, het mes is scherp.

Spoel de blenderfles **(B3)** en het mesgedeelte **(B1+B2)** onmiddellijk na gebruik onder stromend water en was de afneembare onderdelen in warm water met een beetje afwasmiddel.

Voor een eenvoudige reiniging, haal het mes **(B1)** van de blenderfles **(B3)** af door het los te draaien.

De blenderfles **(B3)**, het mes **(B1)** en het deksel **(C2)** kunnen in de bovenste lade van de vaatwasser worden gewassen op het programma "ECO" of "LICHT WASSEN".

Om het motorblok **(A)** schoon te maken, gebruik een vochtige doek en wrijf het voorzichtig droog. Dompel het motorblok **(A)** nooit in water of een andere vloeistof.

De rubberen afdichtingsring reinigen:

Voordat u het mes reinigt, haal de rubberen afdichtingsring van het mes af om eventuele etensresten te verwijderen.

1. Schroef het mes **(B1)** los van de fles **(B3)**. (Opgelet, het mes is zeer scherp.) Draai het mes **(B1)** ondersteboven en duw het meegeleverde kunststof stokje **(D)** in het gaatje aan de onderkant van het mes. Fig.6.
2. De afdichtingsring komt vervolgens los van de bovenkant van het mes en kan met water en een beetje afwasmiddel worden gereinigd.
3. Reinig de afdichtingsring en het mes zorgvuldig (het mes is vaatwasserbestendig) en plaats de afdichtingsring vervolgens opnieuw in de gleuf op het mes. Breng de afdichtingsring juist aan en duw het omlaag met het botte uiteinde van het kunststof stokje zodat een goede afsluiting rond de onderkant van het mes wordt verkregen. Er is risico op lekkage als de afdichtingsring op een verkeerde manier wordt aangebracht.

UW APPARAAT WERKT NIET. WAT NU?

Problemen	Oorzaken	Oplossingen
Het apparaat werkt niet.	De stekker steekt niet in het stopcontact.	Steek de stekker van het apparaat in een stopcontact met dezelfde spanning.
	De fles (B) is foutief in elkaar gezet of verkeerd op het motorblok (A) geplaatst.	Controleer of de fles juist in elkaar is gezet; haal uit elkaar en zet vervolgens opnieuw in elkaar Fig.1 en Fig.2 en controleer of de fles zich voldoende diep in het motorblok bevindt.
		Handhaaf de druk op het flesgedeelte (B) tijdens de werking Fig.3 .
Overmatige trilling.	Het apparaat is niet op een vlak en stabiel oppervlak geplaatst.	Plaats het apparaat op een vlak en stabiel oppervlak.
	Er bevinden zich te veel ingrediënten in het apparaat.	Verminder de hoeveelheid te mengen ingrediënten.
	Fout tijdens het aanbrengen van de accessoires.	Controleer of de fles (B3) en het mesgedeelte (B1+B2) juist in elkaar zijn gezet.
De fles lekt	De afdichtingsring (B2) is verkeerd op het mes (B1) aangebracht.	Zorg dat de afdichtingsring juist wordt aangebracht. De lipjes van de afdichtingsring moeten zichtbaar zijn en de ring mag niet geknikt zijn. Wees voorzichtig wanneer u het mes (B1) aanraakt, het is scherp.
	Het mesgedeelte (B1 +B2) is verkeerd op de fles (B3) vastgemaakt.	Zorg dat het mesgedeelte en de fles op een juiste manier aan elkaar zijn vastgemaakt.
Het mes draait niet rond zoals het hoort.	De stukjes voedsel zijn te groot of te hard.	Verklein de stukjes of verminder de hoeveelheid te mengen ingrediënten.
		Voeg vloeistof aan de fles toe zonder het maximum niveau te overschrijden.

Werkt uw apparaat nog steeds niet?

Neem contact op met de klantenservice (zie de contactgegevens in het boekje).

ACHTUNG: Die Sicherheitshinweise gehören zu dem Gerät. Lesen Sie diese aufmerksam, bevor Sie Ihr neues Gerät zum ersten Mal benutzen. Bewahren Sie die Sicherheitshinweise zum Nachlesen griffbereit auf.

BESCHREIBUNG

A Motorblock

B Mixbehältereinheit

B1 Messereinheit

B2 Dichtung

B3 Kunststoffbehälter

C Deckeleinheit

C1 Deckeldichtung

C2 Deckel

D Kunststoffstab

SICHERHEITVERSCHLUSS

Das Gerät funktioniert nur, wenn die Mixbehältereinheit (**B1 + B2 + B3**) korrekt zusammengesetzt und korrekt auf den Motorblock (**A**) gesetzt ist.

VOR DEM ERSTEN GEBRAUCH

Waschen Sie vor dem ersten Gebrauch die Mixbehältereinheit (**B**) und Deckeleinheit (**C**) in warmem Wasser und etwas Geschirrspülmittel ab, jedoch nicht den Motorblock (**A**).

WARNUNG: Die Messer sind äußerst scharf. Seien Sie vorsichtig, wenn Sie die Messer während des Gebrauchs, der Reinigung oder beim Entleeren des Behälters anfassen.

Stellen Sie sicher, dass sämtliches Verpackungsmaterial entfernt wurde, bevor Sie das Gerät in Betrieb nehmen.

EINLEITUNG

Mit diesem Standmixer können Sie eine neue Welt von Konsistenzen entdecken: Flüssigkeiten, püriertes Obst und fein gemahlene Puder für den kulinarischen Erfolg. Mithilfe dieses Gerätes können Sie ein paar einfache Zutaten vermischen, um raffinierte Rezepte zuzubereiten.

BENUTZUNG IHRES GERÄTES

- Stellen Sie den Motorblock (**A**) auf eine ebene, stabile Fläche und verbinden Sie das Gerät mit einer Wandsteckdose.
- Füllen Sie die Mixerflasche (**B3**) mit Zutaten. Die maximale Füllmenge beträgt 600 ml (siehe Markierung an der Flasche) und darf nicht überschritten werden. Um das beste Ergebnis zu erzielen, empfehlen wir erst die flüssigen Zutaten in die Flasche zu geben und dann die frischen/gefrorenen Zutaten (schneiden Sie die Zutaten in Stücke von maximal 2 cm). Überfüllen Sie die Flasche nicht.
- Schrauben Sie die Messereinheit mit der Dichtung (**B1+B2**) fest auf das offene Ende der Mixerflasche (**B3**), Abb. 1. Setzen Sie dann die Flasche mit der Messereinheit auf den Motorblock, indem Sie den Pfeil an der Außenseite der Messereinheit am Pfeil an der Kante des Motorblocks ausrichten, Abb. 2.

DE

Der Mixvorgang beginnt, sobald die Mixerflasche **(B)** auf den Motorblock **(A)** heruntergedrückt wird, Abb. 3. Halten Sie die Mixerflasche heruntergedrückt, bis der Mixvorgang abgeschlossen ist. Der Vorgang stoppt, sobald die Flasche losgelassen wird. Die maximale ununterbrochene Betriebszeit beträgt 30 Sekunden. Anschließend sollte eine Pause von 10 Minuten folgen.

Dieses Gerät eignet sich nicht zum Mixen und Rühren von Kartoffeln, Sahne, Eiweiß, Teig usw.

Das Gerät darf nicht mit heißen Flüssigkeiten benutzt werden, da der Druck an der Basis zu groß ist.

Falls der Motor während des Gebrauchs stoppt, ziehen Sie den Netzstecker des Gerätes und entfernen Sie die Mixerflasche **(B)** vom Motorblock **(A)**. Lassen Sie das Gerät mindestens 10 Minuten lang still stehen, bevor Sie es erneut starten.

Sobald Sie die Zutaten verarbeitet haben, drehen Sie die Mixerflasche, sodass die Messereinheit **(B1)** nach oben zeigt und drehen sie dann aus der Mixerflasche **(B3)** heraus, Abb. 4. Legen Sie dann danach Gummidichtung in den Deckel und drehen Sie die Deckeleinheit **(C1+C2)** fest, Abb. 5. Sie können direkt aus der Mixerflasche trinken oder diese mitnehmen.

REINIGUNG IHRES GERÄTES

Ziehen Sie den Netzstecker des Gerätes und entfernen Sie die Mixerflasche **(B)**.

Seien Sie vorsichtig, denn das Messer ist scharf.

Spülen Sie die Mixerflasche **(B3)** und Messereinheit **(B1+B2)** sofort nach dem Gebrauch unter laufendem Wasser ab und waschen Sie alle abnehmbaren Teile in warmem Wasser und etwas Geschirrspülmittel ab.

Um die Reinigung zu erleichtern, kann die Messereinheit **(B1)** aus dem Behälter **(B3)** herausgedreht werden.

Mixerflasche **(B3)**, Messereinheit **(B1)** und Deckel **(C2)** können im oberen Korb der Geschirrspülmaschine im „SPAR“- oder „SCHON“-Programm gereinigt werden.

Benutzen Sie zum Reinigen des Motorblocks **(A)** ein feuchtes Tuch und trocknen Sie ihn gründlich ab.

Tauchen Sie den Motorblock **(A)** auf keinen Fall in Wasser oder eine andere Flüssigkeit.

Reinigung der Gummidichtung:

Zum Reinigen der Messereinheit muss die Gummidichtung von der Messereinheit abgenommen werden, um Speisereste zu entfernen.

1. Lösen Sie die Messereinheit **(B1)** von der Flasche **(B3)**. (Beachten Sie, dass die Messer sehr scharf sind.) Drehen Sie die Messereinheit **(B1)** um und schieben Sie den mitgelieferten Kunststoffstab **(D)** in die kleine Öffnung an der Unterseite der Messereinheit, Abb. 6.
2. Die Dichtung wird sich daraufhin von der Oberseite der Messereinheit lösen und kann nun mit Wasser und Geschirrspülmittel gereinigt werden.
3. Reinigen Sie die Dichtung und Messereinheit sorgfältig (die Messereinheit ist geschirrspülmaschinenfest) und setzen Sie die Dichtung wieder in die Rille an der Messereinheit ein. Achten Sie darauf, dass die Dichtung fest an der Basis der Messereinheit anliegt, indem Sie diese mit dem stumpfen Ende des Kunststoffstabs herunterdrücken. Es besteht die Gefahr, dass Flüssigkeit ausläuft, wenn die Dichtung nicht wieder korrekt eingesetzt wird.

WAS KÖNNEN SIE TUN, WENN IHR GERÄT NICHT FUNKTIONIERT?

Probleme	Ursachen	Lösungen
Das Gerät funktioniert nicht.	Das Gerät ist nicht mit einer Steckdose verbunden.	Verbinden Sie das Gerät mit einer Steckdose mit gleicher Spannung.
	Der Behälter (B) ist nicht korrekt zusammengesetzt oder nicht korrekt auf dem Motorblock (A) positioniert.	Prüfen Sie, ob der Behälter korrekt zusammengesetzt ist. Nehmen Sie ihn auseinander und setzen Sie ihn erneut zusammen, Abb.1 und Abb.2 , und prüfen Sie, ob er tief genug auf dem Motorblock sitzt.
		Üben Sie während des Betriebs Druck auf die Mixbehältereinheit (B) aus, Abb. 3 .
Extreme Vibrationen	Das Gerät steht nicht auf einer ebenen, stabilen Fläche.	Stellen Sie das Gerät auf eine ebene, stabile Fläche.
	Zu viele Zutaten eingefüllt.	Reduzieren Sie die Menge der zu verarbeitenden Zutaten.
	Fehler beim Zusammensetzen des Zubehörs.	Prüfen Sie, ob der Behälter (B3) korrekt mit der Messereinheit (B1+B2) verbunden ist.
Der Behälter ist undicht.	Die Dichtung (B2) ist nicht korrekt auf die Messereinheit (B1) gesetzt.	Stellen Sie sicher, dass die Dichtung korrekt positioniert ist. Die Dichtlippen sollten zu sehen und nicht geknickt sein. Handhaben Sie die Messereinheit (B1) mit Vorsicht, denn die Messer sind scharf.
	Die Messereinheit (B1 +B2) ist nicht ausreichend oder nicht korrekt auf dem Behälter (B3) befestigt.	Achten Sie darauf, dass Messereinheit und Behälter korrekt zusammengesetzt sind.
Das Messer rotiert nur mühsam.	Zu große oder zu harte Lebensmittelstücke.	Reduzieren Sie die Größe oder Menge der zu verarbeitenden Zutaten.
		Geben Sie Flüssigkeit zu der Mischung im Behälter, ohne die maximale Füllmenge zu überschreiten.

Ihr Gerät funktioniert immer noch nicht?

Wenden Sie sich an den Kundendienst (siehe Kontaktinformationen in der Bedienungsanleitung).

CAUTION: the safety precautions are part of the appliance. Read them carefully before using your new appliance for the first time. Keep them in a place where you can find and refer to them later on.

DESCRIPTION

A Motor Unit

B Blender bottle assembly

B1 Blade unit

B2 Seal

B3 Plastic bottle

C Lid Assembly

C1 Lid Seal

C2 Lid

D Plastic stick (for removing the lid seal)

SAFETY LOCKING SYSTEM

The appliance will not operate if the blender bottle assembly (**B1 + B2 + B3**) is not correctly assembled and correctly positioned on the motor unit (**A**).

BEFORE USING FOR THE FIRST TIME

Before using for the first time wash the blender assembly (**B**) and lid assembly (**C**), in warm water and a little washing-up liquid. ATTENTION: DO NOT IMMERSE THE MOTOR UNIT (**A**) OR PUT IT UNDER WATER OR ANY OTHER LIQUID. Clean with a damp cloth then dry it carefully.

WARNING: The cutter blades are extremely sharp, handle them with caution during use, cleaning or on emptying the bottle. Do not fit the blade unit onto the motor unit by itself. Make sure that all packaging has been removed before operating the appliance.

INTRODUCTION

This blender will allow you to discover a new world of textures: liquids, chopped fruits and finely ground powders for culinary use. Using it, you can blend some simple ingredients to obtain delicious recipes.

USING YOUR APPLIANCE

- Place the motor unit (**A**) on a flat, stable, heat-resistant surface away from sources of heat or water splashes, and plug into a wall socket.
- Fill the blender bottle (**B3**) with ingredients. The maximum level is 600 ml (see marking on bottle) and must not be exceeded. For best results, we recommend filling the bottle with liquid ingredients first and then fresh/frozen ingredients (cut the ingredients into pieces no larger than 2 cm). Do not overfill the bottle.
- Screw the blade unit with seal (**B1+B2**) securely on to the open end of the blender bottle (**B3**) Fig.1. Turn the bottle upside down so that the blade unit is at the bottom, then align the arrow on the exterior of the blade unit with the arrow on the edge of the motor unit Fig.2.

Mixing starts as soon as the blender bottle **(B)** is pressed down into the motor unit **(A)** Fig.3. Press down until mixing is complete. Mixing stops once the bottle is released. The maximum continuous operating time is 30 seconds, followed by a break of 10 minutes.

This appliance is not suitable for mixing potatoes, cream, egg whites, dough, etc.

The appliance must not be used with hot liquids, as the pressure at the base will be too great.

The appliance must not be used with ice cubes.

If the motor stops during use, unplug the appliance and remove the blender bottle **(B)** from the motor unit **(A)**. Let the appliance rest for at least 10 minutes before starting it again.

Once you have finished mixing, turn the blender bottle upright so that the blade unit **(B1)** is at the top and then unscrew it from the blender bottle **(B3)** Fig.4. Then place the rubber seal in the lid, and screw on the lid **(C1+C2)** provided Fig.5. The blender bottle is ready to drink from or take with you.

CLEANING YOUR APPLIANCE

Unplug the appliance and remove the blender bottle **(B)**.

Handle the blender unit with care because the blade is sharp.

Rinse the blender bottle **(B3)** and blade unit **(B1+B2)** immediately after use under running water and also the detachable parts in warm water and a little washing-up liquid.

For easier cleaning, the blade unit **(B1)** can be detached from the bottle **(B3)** by unscrewing.

The blender bottle **(B3)**, blade unit **(B1)**, without the seal **(B2)**, and lid **(C2)** can be washed in the top basket of the dishwasher using the "ECO" or "LIGHT WASH" programme.

To clean the motor unit **(A)**, use a damp cloth and dry it carefully.

Never immerse the motor unit **(A)** in water or any other liquid.

Cleaning the rubber seal:

When cleaning the blade unit, the rubber seal must be removed from the blade unit to remove any food residues.

1. Unscrew the blade unit **(B1)** from the bottle **(B3)**. (Note that the blades are very sharp.) Turn the blade unit **(B1)** upside down and press the plastic stick **(D)** provided into the small hole on the underside of the blade unit. Fig.6.
2. The seal will then loosen from the top of the blade unit and can now be cleaned with water and a little washing up liquid.
3. Clean the seal and blade unit carefully (the blade unit only, without the seal, is dishwasher safe) and replace the seal in the slot on the blade unit. Make sure that the seal forms a tight seal around the base of the blade unit by pressing it down with the blunt end of the plastic stick. There is a risk of leakage if the seal is not correctly replaced.

WHAT TO DO IF YOUR APPLIANCE DOES NOT WORK

Problems	Causes	Solutions
The appliance does not work.	It is not plugged in.	Plug the appliance in using a plug with the same voltage.
	The bottle (B) is not correctly assembled or positioned on the motor unit (A) .	Check that the bottle is correctly assembled; dismantle and assemble again Fig.1 and Fig.2 and check that it is far down enough on the motor unit.
		Maintain pressure on the blender bottle assembly (B) during operation Fig.3 .
Excessive vibration.	The appliance is not on a flat, stable surface.	Put the appliance on a flat stable surface.
	Volume of ingredients is too high.	Reduce the quantity of ingredients processed.
	Error in assembling the accessories.	Check that the bottle (B3) is correctly assembled with the blade unit (B1+B2) .
Leak from the bottle	Incorrect positioning of the seal (B2) on the blade unit (B1) .	Make sure that the seal is correctly positioned, the lips of the seal should be visible and it should not be buckled Handle the blade units (B1) with care because the blades are sharp.
	The blade unit (B1 +B2) is insufficiently or incorrectly locked on the bottle (B3) .	Make sure that the blade unit and the bottle are fitted together correctly.
The blade does not rotate easily.	Pieces of food are too big or too hard.	Reduce the size or quantity of the ingredients processed.
		Add liquid to the bottle without exceeding the maximum level.

Is your appliance still not working?

Contact customer service (see contact details in the separate booklet).

المشكلات	الأسباب	الحلول
الجهاز لا يعمل	انه غير موصول بالتيار الكهربائي	يجب توصيل المنتج بمقبس كهربائي له نفس قوة التيار
	الوعاء (B) لم يتم تركيبه بشكل صحيح على وحدة المحرك (A).	تأكد من أن الوعاء قد تم تجميعه بشكل صحيح؛ يجب تفكيكه والبدء في تجميعه مرة أخرى الشكل.1 و الشكل 2 وتأكد أنه بعيد بما فيه الكفاية على وحدة المحرك.
		مواصلة الضغط على تركيبية الوعاء (B) أثناء التشغيل الشكل 3.
اهتزازات عنيفة.	الجهاز ليس على سطح مستو ومستقر.	ضع الجهاز على سطح ثابت ومستو.
	حجم المكونات كثير جدا.	يجب تقليل كمية المكونات
	خطأ في تجميع الملحقات.	تأكد من أن الوعاء (B3) قد تم تجميعه بشكل صحيح مع وحدة الشفرات (B1 + B2).
تسرب من الوعاء	موقع الحلقة المطاطية غير صحيح (B2) على وحدة الشفرات (B1).	تأكد من أن الحلقة المطاطية قد وضعت بشكل صحيح، يجب أن يكون لسان الحلقة مرئياً وأن لا يكون ملتويًا يرجى الحرص أثناء التعامل مع وحدات الشفرات (B1) لأن الأنصال حادة.
	وحدة الشفرات (B1 + B2) غير مكتملة الإقفال أو انها قد أقفلت بشكل غير صحيح على الوعاء (B3).	تأكد من أن وحدة الشفرات والوعاء قد تم تركيبهما معا بشكل صحيح.
الشفرات لا تدور بسهولة.	قطع الطعام كبيرة جدا أو انها قاسية للغاية.	يجب التقليل من حجم أو كمية المكونات
		تُضاف كمية قليلة من السوائل إلى المزيج في الوعاء دون تجاوز الحد الأقصى.

هل ما يزال المنتج لا يعمل ؟

لاتصال بخدمة العملاء (انظر التفاصيل في الكتيب).

يبدأ الخلط بمجرد الضغط بزجاجة الخلاط (B) على وحدة المحرك (A) الشكل 3. اضغط للأسفل الى أن تنتهي عملية الخلط تتوقف عملية الخلط بمجرد رفع الضغط عن الزجاجة الحد الأقصى لوقت التشغيل المستمر هو 30 ثانية، تليها استراحة لمدة 10 دقائق.

هذا الجهاز غير مناسب لخلط البطاطس، الكرما، بياض البيض، العجين، الخ

يجب عدم استخدام السوائل الساخنة في الجهاز، لأن الضغط على القاعدة سيكون عال جداً.

إذا توقف المحرك أثناء التشغيل، افصل الجهاز وافصل زجاجة الخلاط (B) عن وحدة المحرك (A). يُرجى ترك الجهاز للراحة لمدة 10 دقائق على الأقل قبل البدء بتشغيله مرة أخرى.

بمجرد الانتهاء من الخلط، تُدار زجاجة الخلاط بحيث تصبح وحدة الشفرات (B1) متجهة الى الأعلى لتُحرر من زجاجة الخلاط (B3) الشكل 4. ثم توضع الحلقة المطاطية في الغطاء، وتُقفَل على الغطاء المرفق (C1 + C2) الشكل 5. زجاجة الخلاط جاهزة الآن للتشرب منها أو لتأخذها معك.

تنظيف المنتج

افصل الجهاز عن التيار وافصل زجاجة الخلاط (B).

يُرجى التعامل معها بحذر لأن الشفرات حادة.

تُغسل زجاجة الخلاط (B3) ووحدة الشفرات (B1 + B2) مباشرة بعد الاستعمال تحت الماء الجاري، وكذلك الأجزاء القابلة للفصل، تُغسل في ماء دافئ وقليل من سائل التنظيف.

لتسهيل عملية التنظيف، يمكن فصل وحدة الشفرات (B1) عن الوعاء (B3) وذلك بواسطة الفك.

زجاجة الخلاط (B3)، وحدة الشفرات (B1) والغطاء (C2) يمكن غسلها جميعاً في السلة العلوية من جلاية الصحون باستخدام برنامج "ECO" أو برنامج "LIGHT WASH".

لتنظيف وحدة المحرك (A)، استخدم قطعة قماش رطبة وجففها بعناية.

لا تغمر وحدة المحرك (A) بالماء أو في أي سائل آخر.

تنظيف الحلقة المطاطية المانعة للتسرب:

عند تنظيف وحدة الشفرات، يجب إزالة الحلقة المطاطية المانعة للتسرب من وحدة الشفرات لإزالة أي بقايا من الطعام.

1. فك وحدة الشفرات (B1) من الزجاجة (B3). (يُرجى الملاحظة أن الشفرات حادة جداً). اقلب وحدة الشفرات (B1) رأساً على عقب واضغط على العمود البلاستيكي (D) المرفق في التجويف الصغير على الجانب السفلي من وحدة الشفرات. الشكل 6.

2. سوف تُحرر الحلقة المطاطية المانعة للتسرب من الجزء العلوي من وحدة الشفرات ويمكن الآن تنظيفها بالماء ومواد التنظيف.

3. تُنظف الحلقة المطاطية المانعة للتسرب مع وحدة الشفرات بعناية (وحدة الشفرات آمنة للتنظيف في جلاية الصحون) وأعد تركيب الحلقة في الفتحة الموجودة على وحدة الشفرات. تأكد من أن الحلقة المطاطية مركبة بإحكام حول قاعدة وحدة الشفرات بالضغط عليها الى الأسفل بطرف العمود البلاستيكي. هناك خطر من التسرب إذا لم يتم وضع الحلقة المطاطية بشكل صحيح.

تحذير: تعليمات السلامة هي جزء لا يتجزأ من هذا المنتج. يُرجى قراءتها بعناية قبل استعمال هذا المنتج الجديد للمرة الأولى يُرجى الاحتفاظ بها في متناول اليد للرجوع إليها في وقت لاحق.

وصف أجزاء المنتج

A وحدة المحرك	C تركيبة الغطاء
B تركيبة وعاء الخلاط	C1 حلقة الغطاء المطاطية المانعة للتسرب
B1 وحدة الشفرات	C2 غطاء
B2 حلقة مطاطية مانعة للتسرب	D عمود بلاستيكي
B3 وعاء بلاستيكي	

نظام إقفال للسلامة

الجهاز لن يعمل إذا كان وعاء الخلاط (B1 + B2 + B3) لم يُركَّب بشكل صحيح ووضع على وحدة المحرك (A) بشكل صحيح أيضاً.

قبل الإستعمال للمرة الأولى

قبل الإستعمال للمرة الأولى تُغسل تركيبة الخلاط (B) تركيبة الغطاء (C)، بالماء الدافئ والقليل من سائل التنظيف ولكن ليس وحدة المحرك (A).
تنبيه : الشفرات حادة للغاية، يرجى التعامل معها بحذر أثناء الاستخدام وأثناء التنظيف أو عند إفراغ الوعاء.
يرجى التأكد أن جميع مواد التغليف قد تمت إزالتها قبل تشغيل الجهاز.

مقدمة

يسمح لك هذا الخلاط باكتشاف عالم جديد من تركيبات الخلائط: السوائل، والفواكه المفرومة، والمساحيق المطحونة ناعماً لتحقيق النجاح في عالم الطهي. باستخدامه، يمكنك مزج بعض المكونات البسيطة للحصول على صفات باهرة.

طريقة استعمال المنتج

- توضع وحدة المحرك (A) على سطح مستو ومستقر وتوصل إلى مقبس الحائط.
- تُعبأ زجاجة الخلاط (B3) بالمكونات. مستوى الحد الأقصى هو 600 مللتر (انظر الى العلامات على الزجاجة) ويجب عدم تجاوزها. للحصول على أفضل النتائج، نوصي بملاء الزجاجة بالمكونات السائلة أولاً ثم بالمكونات الطازجة / ثم المكونات المجمدة (تقطع المكونات الى قطع لا يزيد حجمها عن 2 سم). لا تملأ الزجاجة بما يزيد عن مستوى الحد الأقصى
- تُركَّب وحدة الشفرات مع الحلقة المانعة للتسرب (B1 + B2) بشكل آمن على نهاية الخلاط المفتوحة (B3) شكل 1 ثم توضع الزجاجة مع وحدة الشفرات على وحدة المحرك بمطابقة السهم الموجود على السطح الخارجي لوحدة الشفرات مع السهم على حافة وحدة المحرك الشكل 2

مشکلات	علل	راه حل
دستگاه کار نمی کند.	دستگاه به برق وصل نیست.	در زمان استفاده از پریز با همان ولتاژ، دستگاه را به برق وصل کنید.
	کاسه (B) به درستی مونتاژ نشده یا در دستگاه موتور (A) قرار نگرفته است.	بررسی کنید که کاسه به درستی مونتاژ شده؛ قطعات را از هم جدا کنید و دوباره مونتاژ را شروع کنید شکل 1 و شکل 2 و بررسی کنید که به اندازه کافی دور از دستگاه موتور است.
		فشار بر مونتاژ کاسه (B) را در طول عملیات حفظ کنید شکل 3 .
لرزش بیش از حد	دستگاه بر روی یک سطح صاف، ثابت نیست.	دستگاه را بر روی یک سطح صاف و ثابت قرار دهید.
	حجم مواد بیش از حد بالا است.	مقدار مواد پردازش شده را کاهش دهید.
	خطا در مونتاژ لوازم جانبی.	بررسی کنید که کاسه (B3) به درستی با تیغه (B1 + B2) مونتاژ شده است.
نشت از کاسه	قرار دادن نادرست مهر و موم (B2) در تیغه (B1).	مطمئن شوید که مهر و موم به درستی قرار داده شده، لبه مهر و موم باید قابل مشاهده باشد و نباید خم شده باشد به تیغه (B1) با احتیاط دست بزنید چون تیغه ها تیز هستند.
	تیغه (B1 + B2) به اندازه ناکافی یا نادرست در کاسه (B3) قفل شده است.	مطمئن شوید که تیغه و کاسه با هم به درستی نصب شده اند.
تیغه به آسانی نمی چرخد.	قطعات مواد غذایی بیش از حد بزرگ یا خیلی سخت است.	اندازه یا مقدار مواد غذایی پردازش شده را کاهش دهید.
		مایع را به مخلوط کاسه بدون فراتر رفتن از حداکثر سطح اضافه کنید.

دستگاه شما هنوز کار نمی کند؟

با خدمات مشتری تماس بگیرید (اطلاعات تماس در دفترچه را مشاهده کنید).

- تیغه را با مهر و موم (B1 + B2) محکم شده، بر روی انتهای باز بطری مخلوط کن (B3) قرار دهید شکل 1. سپس از طریق تراز کردن فلش بر روی سطح خارجی تیغه با فلش بر روی لبه دستگاه موتور، بطری با تیغه را در دستگاه موتور قرار دهید شکل 2.

مخلوط کردن شروع می شود به محض اینکه بطری مخلوط کن (B) در دستگاه موتور (A) فشرده شود شکل 3. به پایین فشار دهید تا زمانی اختلاط کامل باشد. مخلوط کردن متوقف می شود هرگاه که بطری آزاد شود. حداکثر زمان کار کردن مداوم 30 ثانیه است، به دنبال یک استراحت 10 دقیقه ای.

این دستگاه برای مخلوط کردن سیب زمینی، خامه، سفیده تخم مرغ، دوغ، غیره مناسب نمی باشد.

دستگاه نباید با مایعات داغ استفاده شود، چون فشار در پایه بیش ازحد زیاد خواهد بود.

اگر موتور در طول استفاده متوقف می شود، دستگاه را از برق بکشید و بطری مخلوط کن (B) را از دستگاه موتور (A) جدا کنید. بگذارید دستگاه برای حداقل 10 دقیقه قبل از شروع مجدد استراحت کند.

هنگامی که شما اختلاط را تمام کرده اید، بطری مخلوط کن را بچرخانید به طوریکه تیغه (B1) رو به بالا باشد و سپس آن را از بطری مخلوط کن (B3) باز کنید شکل 4. سپس مهر و موم لاستیکی را در درب قرار دهید، و بر روی درب ارائه شده بپیچید (C1 + C2) شکل 5. بطری مخلوط کن آماده برای نوشیدن یا بردن با خودتان است.

تمیز کردن دستگاه شما

دستگاه را از برق بکشید و بطری مخلوط کن (B) را بردارید.

به آنها با احتیاط دست بزنید چون تیغه تیز است.

بطری مخلوط کن (B3) و تیغه (B1 + B2) را بلافاصله پس از استفاده در زیر آب جاری بشوئید و همچنین قطعات جدا شدنی را در آب گرم و کمی مایع پاک کننده بشوئید.

به منظور تسهیل در تمیز کردن، تیغه (B1) را می توان بوسیله باز کردن از کاسه (B3) جدا نمود.

بطری مخلوط کن (B3)، تیغه (B1) و درب (C2) را می توان در سبد بالای ماشین ظرفشویی با استفاده از "ECO" یا برنامه "LIGHT WASH" شستشو داد.

برای تمیز کردن دستگاه موتور (A)، از یک پارچه مرطوب استفاده کنید و با دقت خشک نمائید.

هرگز دستگاه موتور (A) را در آب هر مایع دیگر غوطه ور نکنید.

تمیز کردن مهر و موم لاستیکی:

هنگام تمیز کردن تیغه، مهر و موم لاستیکی باید از تیغه جدا شود تا هرگونه باقیمانده مواد غذایی برداشته شود.

1. تیغه (B1) را از بطری (B3) باز کنید. (توجه داشته باشید که تیغه ها بسیار تیز هستند). تیغه (B1) را پشت و رو کنید و تکه چوب پلاستیکی (D) ارائه شده در سوراخ کوچک در قسمت زیرین تیغه را فشار دهید. شکل 6.

2. مهر و موم سپس از بالای تیغه شل خواهد شد و هم اکنون می تواند با آب و مواد شوینده تمیز شود.

3. مهر و موم و تیغه را با دقت تمیز کنید (تیغه در ماشین ظرفشویی در امن است) و مهر و موم را در شکاف در تیغه جایگزین کنید. مطمئن شوید که مهر و موم، یک مهر و موم محکم در اطراف پایه تیغه بوسیله فشردن آن با انتهای کند

تکه چوب پلاستیکی تشکیل می دهد. خطر نشت وجود دارد اگر مهر و موم به درستی جایگزین نشود.

احتیاط: اقدامات احتیاطی بخشی از دستگاه می باشند. آنها را قبل از استفاده از دستگاه جدید برای اولین بار با دقت بخوانید. آنها را در جایی نگه دارید که می توانید پیدا کنید و بعداً" به آنها مراجعه کنید.

شرح

A دستگاه موتور	C مونتاژ درب
B مونتاژ مخلوط کن کاسه	C1 مهر و موم درب
B1 تیغه	C2 درب
B2 مهر و موم	D تکه چوب پلاستیکی
B3 کاسه پلاستیکی	

سیستم قفل ایمنی

دستگاه عمل نخواهد کرد اگر کاسه مخلوط کن (B1 + B2 + B3) به درستی مونتاژ نشده و به درستی در دستگاه موتور (A) قرار داده نشود.

قبل از استفاده برای اولین بار

قبل از استفاده برای اولین بار، مونتاژ مخلوط کن (B) و مونتاژ درب (C) را در آب گرم و کمی مایع شستشو بشوئید اما به جز دستگاه موتور (A).

هشدار: تیغه برش بسیار تیز است، در طول استفاده، تمیز کردن یا در تخلیه کاسه به آنها با احتیاط دست بزنید. مطمئن شوید که تمام بسته بندی قبل از به کار انداختن دستگاه برداشته شده است.

معرفی

این مخلوط کن می گذارد که دنیای جدید بافت ها را بیابید: مایعات، میوه خرد شده و پودر خوب ریز شده برای نتیجه مطلوب آشپزی. با استفاده از آن، شما می توانید مقداری مواد ساده را برای به دست آوردن دستورالعمل های پیچیده ترکیب کنید.

استفاده از دستگاه شما

- دستگاه موتور (A) را در سطح صاف، ثابت قرار دهید و به پرز برق دیوار وصل کنید.
- بطری مخلوط کن (B3) را با مواد پر کنید. حداکثر سطح 600 میلی لیتر است (علامت گذاری در بطری را مشاهده کنید) و نباید از حد فراتر رود. برای بهترین نتایج، توصیه می کنیم بطری ابتدا با مواد مایع و سپس مواد تازه / منجمد پر شود (مواد را به قطعات نه بزرگتر از 2 سانتی متر برش دهید). بطری را بیش از حد پر نکنید.

УВАГА: Дотримання правил техніки безпеки є обов'язковим при використанні пристрою. Уважно прочитайте їх перед першим використанням свого нового приладу. Зберігайте їх у доступному місці для подальшого використання.

ОПИС

A Блок електромотора
B Чаша блендера в зборі
B1 Блок з ножами
B2 Ущільнювач
B3 Пластична чаша

C Кришка в зборі
C1 Ущільнювач кришки
C2 Кришка
D Пластична паличка

СИСТЕМА ЗАХИСНОГО БЛОКУВАННЯ

Цей прилад не буде працювати, якщо ви неправильно збрали чашу блендера (**B1 + B2 + B3**) і неправильно встановили її на блок з електромотором (**A**).

ПЕРЕД ПЕРШИМ ВИКОРИСТАННЯМ

Перед першим використанням промийте блендер в зборі (**B**) і кришку в зборі (**C**) в теплій воді з невеликою кількістю рідини для миття посуду. Не мийте блок з електромотором (**A**).

ПОПЕРЕДЖЕННЯ: Ножі блендера дуже гострі, тому поводьтеся з ними під час використання, чищення або спорожнення чаші дуже обережно.

Перед використанням приладу перевірте, що ви видалили весь пакувальний матеріал.

ВСТУП

Цей блендер дозволить вам відкрити для себе новий світ: рідини, нарізані фрукти та подрібнені продукти для кулінарних шедеврів. За допомогою нього ви можете змішати кілька простих інгредієнтів для отримання складних рецептів.

ВИКОРИСТАННЯ ВАШОГО ПРИЛАДУ

- Поставте блок з електромотором (**A**) на рівну, стійку поверхню та підключіть його до розетки.
- Заповніть шейкер блендера (**B3**) продуктами. Максимальний рівень становить 600 мл (див. маркування на шейкері). Його забороняється перевищувати. Для отримання найкращих результатів ми рекомендуємо спочатку наповняти шейкер рідкими інгредієнтами, а потім свіжими/замороженими продуктами (поріжте продукти на шматочки розміром не більше 2 см). Не переполюйте шейкер блендера.

- Прикрутіть надійно блок з ножами і з ущільненням **(B1+B2)** на відкритий кінець шейкера блендера **(B3)**. Зоб.1. Потім встановіть шейкер блендера з блоком з ножами на блок електромотора, сумістивши стрілку на зовнішньому боці блока з ножами із стрілкою на краю блока електромотора. Зоб. 2.

Змішування починається, як тільки ви натискаєте шейкер блендера **(B)** вниз на блок електромотора **(A)**. Зоб. 3. Натискайте вниз, поки не буде завершено змішування. Змішування зупиняється після того, як ви відпустите шейкер. Максимальний час безперервної роботи становить 30 секунд, після чого слід зробити перерву на 10 хвилин.

Прилад не призначений для змішування картоплі, вершків, яєчних білків, тіста тощо.

Забороняється використовувати прилад з гарячими рідинами, тому що тиск на блок буде занадто великим.

Якщо мотор зупиняється під час використання, відключіть прилад від електромережі та зніміть шейкер блендера **(B)** з блока електромотора **(A)**. Перед тим як увімкнути його знову, зробіть перерву не менше 10 хвилин.

Після завершення змішування, переверніть шейкер блендера з блоком з ножами **(B1)** догори ногами, а потім відкрутіть його з шейкера блендера **(B3)**. Зоб. 4. Потім встановіть гумовий ущільнювач на кришку з комплекту і закрутіть її **(C1+C2)**. Зоб. 5. Тепер можна пити з шейкера блендера або взяти його з собою.

ЧИЩЕННЯ ВАШОГО ПРИЛАДУ

Відключіть прилад від електромережі та зніміть шейкер блендера **(B)**.

Поводьтесь з ним дуже обережно, оскільки ножі дуже гострі.

Відразу ж після використання промийте шейкер блендера **(B3)** і блок з ножами **(B1+B2)** під проточною водою, а знімні частини в теплій воді з невеликою кількістю рідини для миття посуду.

Щоб полегшити миття, вузол з ножами **(B1)** можна відкрутити від чаші **(B3)**.

Шейкер блендера **(B3)**, блок з ножами **(B1)** і кришку **(C2)** можна мити у верхньому лотку посудомийної машини з використанням програми "ECO" або "LIGHT WASH".

Для чищення блока електромотора **(A)** скористайтеся вологою ганчіркою, після чого ретельно висушіть блок.

Ніколи не занурюйте блок електромотора **(A)** у воду або будь-яку іншу рідину.

Чищення гумового ущільнювача:

При чищенні блока з ножами необхідно зняти з нього гумовий ущільнювач, щоб видалити будь-які залишки продуктів.

1. Відкрутіть блок з ножами **(B1)** від шейкера **(B3)**. (Зверніть увагу, що ножі дуже гострі.) Поверніть блок з ножами **(B1)** догори ногами і натисніть пластиковою паличкою з комплекту **(D)** на маленький отвір на нижній стороні блока з ножами. Зоб. 6.
2. Ущільнювач знімається з верхньої частини блока з ножами, і тепер його можна промити у воді з миючим засобом.

3. Ретельно помийте ущільнювач і блок з ножами (блок з ножами можна мити у посудомийній машині) і встановіть ущільнювач назад в гніздо на блоці з ножами. Переконайтеся, що ущільнення встановлено герметично навколо основи блока з ножами, притиснувши його вниз тупим кінцем пластикової палички. Існує ризик протікання, якщо ущільнювач був встановлений неправильно.

ЩО ТРЕБА РОБИТИ, ЯКЩО ВАШ ПРИЛАД НЕ ПРАЦЮЄ

Проблема	Причина	Рішення
Прилад не працює.	Він не підключений до електромережі.	Підключіть прилад до електромережі з тією же напругою.
	Чаша (В) неправильно зібрана або встановлена на блоці електромотора (А).	Перевірте, що чаша правильно зібрана; розберіть її та складіть знову Зоб. 1 і Зоб. 2 , потім перевірте, щоб вона була правильно встановлена на блок електромотора.
		Під час використання підтримуйте тиск на чашу в зборі (В) Зоб. 3 .
Надмірна вібрація.	Прилад стоїть не на рівній, стійкій поверхні.	Поставте прилад на рівну, стійку поверхню.
	Великий об'єм інгредієнтів.	Зменшіть кількість інгредієнтів.
	Помилка при складанні частин приладу.	Переконайтеся, що чаша (В3) правильно складена з блоком з ножами (В1+В2).
Чаша протікає.	Неправильне положення ущільнювача (В2) на блоці з ножами (В1).	Переконайтеся, що ущільнювач встановлений правильно; губки ущільнювача повинні бути видні й не вигнуті. Поводьтеся з блоком з ножами (В1) дуже обережно, оскільки ножі дуже гострі.
	Блок з ножами (В1 +В2) недостатньо або неправильно зафіксовані на чаші (В3).	Переконайтеся, що блок з ножами і чаша правильно прикручені один до одного.
Ножі обертаються повільно.	Шматочки продуктів занадто великі або тверді.	Зменшіть розмір або кількість інгредієнтів.
		Додайте в чашу рідину і не перевищуйте максимально допустимий рівень.

Ваш прилад досі не працює?

Зверніться до сервісного центру (див. контакти в буклеті).

ВНИМАНИЕ! Соблюдение правил техники безопасности является обязательным при использовании устройства. Внимательно ознакомьтесь с ними перед первым использованием нового устройства. Храните их в доступном месте для дальнейшего использования.

ОПИСАНИЕ

A Блок электродвигателя
B Кувшин блендера в сборе
B1 Ножевой блок
B2 Прокладка
B3 Пластиковый кувшин

C Крышка в сборе
C1 Прокладка крышки
C2 Крышка
D Пластиковая палочка

СИСТЕМА ЗАЩИТНОЙ БЛОКИРОВКИ

Если кувшин блендера в сборе (**B1 + B2 + B3**) неправильно собран или неправильно установлен на блок электродвигателя (**A**), устройство не будет работать.

ПЕРЕД ПЕРВЫМ ИСПОЛЬЗОВАНИЕМ

Перед первым использованием промойте блендер в сборе (**B**) и крышку в сборе (**C**) теплой водой с добавлением небольшого количества мощного средства. Не промывайте блок электродвигателя (**A**).

ПРЕДУПРЕЖДЕНИЕ. Ножи измельчителя являются очень острыми. Аккуратно обращайтесь с ними во время использования, очистки или извлечения ингредиентов из кувшинов.

Перед использованием устройства убедитесь, что все упаковочные материалы удалены.

ВВЕДЕНИЕ

Этот блендер откроет для вас новый мир: жидкости, нарезанные фрукты и перемолотые в порошок ингредиенты для приготовления кулинарных шедевров. С его помощью можно смешать несколько простых ингредиентов для приготовления сложных блюд.

ИСПОЛЬЗОВАНИЕ УСТРОЙСТВА

- Установите блок электродвигателя (**A**) на плоской, устойчивой поверхности и подключите к розетке электросети.
- Поместите ингредиенты в кувшин блендера (**B3**). Не превышайте максимальный уровень 600 мл (см. отметку на кувшине). Для оптимальных результатов рекомендуется сначала наполнить кувшин жидкими ингредиентами, а затем добавить свежие/замороженные ингредиенты (нарежьте их на кусочки не более 2 см). Не переполняйте кувшин.

- Прикрутите ножевой блок с прокладкой (**B1+B2**) к открытой части кувшина блендера (**B3**) до упора (рис. 1). Затем установите кувшин с ножевым блоком на блок электродвигателя, совместив стрелку на внешней части ножевого блока со стрелкой на крае блока электродвигателя (рис. 2).

Чтобы начать процесс смешивания, прижмите кувшин блендера (**B**) к блоку электродвигателя (**A**) (рис. 3). Нажимайте до завершения смешивания. Когда кувшин будет отпущен, процесс смешивания завершится. Максимальное время непрерывной работы составляет 30 секунд, затем необходимо сделать перерыв 10 минут.

Данное устройство не подходит для смешивания/взбивания картофеля, сливок, яичных белков, теста и т. д.

Не наливайте в устройство горячие жидкости, так как давление у основания будет слишком высоким.

Если во время использования электродвигатель остановится, отключите устройство от электросети и отсоедините кувшин блендера (**B**) от блока электродвигателя (**A**). Перед повторным использованием устройства подождите не менее 10 минут.

После завершения смешивания переверните кувшин блендера, чтобы ножевой блок (**B1**) был расположен сверху, затем открутите его от кувшина блендера (**B3**) (рис. 4). Затем установите резиновую прокладку в крышку и прикрутите прилагаемую крышку (**C1+C2**) (рис. 5). Теперь можно пить из кувшина блендера или взять его с собой в дорогу.

ОЧИСТКА УСТРОЙСТВА

Отключите устройство от электросети и извлеките кувшин блендера (**B**).

Соблюдайте осторожность, так как нож очень острый.

Сразу после использования промойте кувшин блендера (**B3**) и ножевой блок (**B1+B2**) проточной водой. Съемные части промойте теплой водой с добавлением небольшого количества моющего средства.

Чтобы упростить очистку, можно открутить ножевой блок (**B1**) от кувшина (**B3**).

Кувшин блендера (**B3**), ножевой блок (**B1**) и крышку (**C2**) можно промыть в верхней корзине посудомоечной машины в режиме «ECO» (ЭКО) или «LIGHT WASH» (БЕРЕЖНАЯ ОЧИСТКА).

Очистите блок электродвигателя (**A**) влажной тканью и тщательно просушите.

Запрещается погружать блок электродвигателя (**A**) в воду или другие жидкости.

Очистка резиновой прокладки

Во время очистки ножевого блока необходимо извлечь из него резиновую прокладку, чтобы удалить остатки продуктов питания.

1. Открутите ножевой блок (**B1**) от кувшина (**B3**). Помните, что ножи являются очень острыми. Переверните ножевой блок (**B1**) вверх дном и нажмите прилагаемой пластиковой палочкой (**D**) на небольшое отверстие в нижней части ножевого блока (рис. 6).
2. Прокладка будет отсоединена от верхней части ножевого блока, ее можно промыть водой с моющим средством.
3. Аккуратно очистите прокладку и нож (ножевой блок можно мыть в посудомоечной машине), затем снова установите прокладку в разъем ножевого блока. Убедитесь, что

прокладка плотно прилегает к основанию ножевого блока, придавив ее тупым концом пластиковой палочки. Если прокладка установлена неверно, возможно протекание.

ЕСЛИ УСТРОЙСТВО НЕ РАБОТАЕТ, ВЫПОЛНИТЕ СЛЕДУЮЩИЕ ДЕЙСТВИЯ

Проблемы	Причины	Решения
Устройство не работает.	Устройство не подключено к электросети.	Подключите устройство к электросети с соответствующим напряжением.
	Кувшин (В) неверно собран или неправильно установлен на блок электродвигателя (А).	Убедитесь, что кувшин собран верно. Разберите и повторите сборку (рис. 1 и рис. 2), а также убедитесь, что он прижат к блоку электродвигателя с достаточным усилием. Сохраняйте давление на кувшин в сборе (В) во время использования (рис. 3).
Чрезмерная вибрация.	Устройство установлено на неровной и неустойчивой поверхности.	Установите устройство на плоской, устойчивой поверхности.
	Слишком большой объем ингредиентов.	Уменьшите количество обрабатываемых ингредиентов.
	Неверно собраны дополнительные принадлежности.	Убедитесь, что кувшин (В3) правильно прикреплен к ножевому блоку (В1+В2).
Кувшин протекает.	Прокладка (В2) неправильно вставлена в ножевой блок (В1).	Проверьте правильность установки прокладки: края прокладки должны быть видны и она не должна быть выгнута. Соблюдайте осторожность при обращении с ножевым блоком (В1), так как ножи очень острые.
	Ножевой блок (В1+В2) ненадежно или неправильно зафиксирован на кувшине (В3).	Убедитесь, что ножевой блок прикреплен к кувшину должным образом.
Вращение ножа затруднено.	Слишком большие или твердые кусочки ингредиентов.	Уменьшите размер или количество обрабатываемых ингредиентов.
		Добавьте в кувшин жидкость, не превышая максимальный уровень.

Устройство по-прежнему не работает?

Обратитесь в службу поддержки клиентов (см. контактные данные в буклете).

САҚТЫҚ ЕСКЕРТУ: қауіпсіздік шаралары құрылғының бір бөлігі болып табылады. Құрылғыны бірінші рет пайдалану алдында оларды мұқият оқып шығыңыз. Оларды табуға болатын және кейінірек қарауға болатын жерде сақтаңыз.

СИПАТТАМА

A Қозғалтқыш блогы

B Ыдыс блендер жинағы

B1 Пышақтар блогы

B2 Тығыздағыш

B3 Пластик ыдыс

C Қақпақ жинағы

C1 Қақпақ тығыздағышы

C2 Қақпақ

D Пластик таяқша

ҚАУІПСІЗДІК ҚҰЛЫПТАУ ЖҮЙЕСІ

Блендер ыдысы жинағы (**B1 + B2 + B3**) дұрыс жиналмаса және қозғалтқыш блогында (**A**) дұрыс орналастырылмаса, құрылғы жұмыс істемейді.

БІРІНШІ РЕТ ПАЙДАЛАНУ АЛДЫНДА

Бірінші рет пайдалану алдында блендер жинағын (**B**) және қақпақ жинағын (**C**) жылы суда және азғантай жуу сұйықтығында жуыңыз. Бірақ қозғалтқыш блогын (**A**) жумаңыз.

ЕСКЕРТУ: Кескіш пышақтар өте өткір, пайдалану, тазалау немесе ыдыстарды босату кезінде оларды абайлап ұстаңыз.

Құрылғыны пайдалану алдында бүкіл орауыштың алынғанын тексеріңіз.

КІРІСПЕ

Бұл блендер текстуралардың жаңа әлемін ашуға мүмкіндік береді: аспаздық табысқа жету үшін сұйықтықтар, туралған жемістер және майдалап үгілген ұнтақтар. Оны пайдаланып күрделі рецепттермен әзірлеу үшін бірнеше қарапайым ингредиенттерді араластыруға болады.

ҚҰРЫЛҒЫНЫ ПАЙДАЛАНУ

- Қозғалтқыш блогын (**A**) тегіс, тұрақты бетке қойып, розеткаға қосыңыз.
- Блендер бөтелкесін (**B3**) ингредиенттермен толтырыңыз. Ең жоғары деңгей — 500 мл (бөтелкедегі белгіні қараңыз) және одан асырмау керек. Ең жақсы нәтижелерді алу үшін бөтелкені алдымен сұйық ингредиенттермен толтыру, содан кейін балғын/қатырылған сұйықтықтармен толтыруды ұсынамыз (ингредиенттерді 2 см-ден үлкен емес бөліктерге кесіңіз). Бөтелкені артық толтырмаңыз.

- Пышақтар блогын тығыздағышпен бірге (**B1+B2**) блендер бөтелкесінің ашық соңына бұраңыз (**B3**) 1-сур. Содан кейін бөтелкені пышақтар блогын қозғалтқышқа пышақтар блогының сыртындағы көрсеткіні қозғалтқыш блогының жиегіндегі көрсеткімен туралау арқылы қойыңыз 2-сур.

Араластыру блендер бөтелкесін (**B**) қозғалтқыш блогына (**A**) басқанда басталады 3-сур. Араластыру аяқталғанша басыңыз. Араластыру бөтелкені жібергенде тоқтайды. Ең көп үздіксіз жұмыс уақыты — 30 секунд, одан кейін 10 минут кідіріс болады.

Бұл құрылғы картоптарды, қаймақты, жұмыртқа ақтарын, қамырды, т.б. араластыруға жарамайды.

Құрылғыны ыстық сұйықтықтар үшін пайдалануға болмайды, өйткені негіздегі қысым тым үлкен болады.

Пайдалану кезінде қозғалтқыш тоқтаса, құрылғыны розеткадан ажыратыңыз және блендер бөтелкесін (**B**) қозғалтқыш блогынан (**A**) алыңыз. Қайта іске қосу алдында құрылғыны кемінде 10 минут бойы жұмыс істетіңіз.

Араластыруды аяқтағаннан кейін блендер бөтелкесін пышақтар блогы (**B1**) жоғары қаратып бұрыңыз, содан кейін оны блендер бөтелкесінен (**B3**) бұрап алыңыз 4-сур. Содан кейін резеңке тығыздағышты қақпаққа қойып, қамтамасыз етілген қақпақты (**C1+C2**) бұраңыз 5-сур. Блендер бөтелкесі ішуге немесе өзіңізбен бірге әкетуге дайын.

ҚҰРЫЛҒЫНЫ ТАЗАЛАУ

Құрылғыны розеткадан ажыратыңыз және блендер бөтелкесін (**B**) алыңыз.

Оларды абайлап ұстаңыз, өйткені пышақ өткір.

Блендер бөтелкесін (**B3**) және пышақтар блогын (**B1+B2**) пайдаланудан кейін бірден ағынды су астында, сондай-ақ, ажыратылмалы бөліктерді жылы су мен азғантай жуу сұйықтығында шайыңыз.

Тазалауды жеңілдету үшін пышақтар блогын (**B1**) ыдыстан (**B3**) бұрап алу арқылы ажыратуға болады.

Блендер бөтелкесін (**B3**), пышақтар блогын (**B1**) және қақпақты (**C2**) «ЕСО (ҮНЕМДІ)» немесе «LIGHT WASH (ЖЕҢІЛ ЖУУ)» бағдарламасын пайдаланып ыдыс жуу машинасының жоғарғы кәрзеңкесінде жууға болады.

Қозғалтқыш блогын (**A**) тазалау үшін дымқыл шүберекті пайдаланыңыз және оны мұқият кептіріңіз.

Қозғалтқыш блогын (**A**) суға немесе кез келген басқа сұйықтыққа ешқашан батырмаңыз.

Резеңке тығыздағышты тазалау:

Пышақтар блогын тазалағанда барлық тамақ қалдықтарын кетіру үшін резеңке тығыздағышты пышақтар блогынан алу керек.

1. Пышақтар блогын (**B1**) бөтелкеден (**B3**) бұрап алыңыз. (Пышақтар өте өткір екенін ескеріңіз.) Пышақтар блогын (**B1**) аударыңыз және қамтамасыз етілген пластик таяқшаны (**D**) пышақтар блогының атсындағы шағын тесікке басыңыз. 6-сур.

2. Содан кейін тығыздағыш пышақтар блогының үстінен босайды. Енді оны сумен және жуғыш затпен тазалауға болады.
3. Тығыздағышты және пышақтар блогын мұқият тазалаңыз (пышақтар блогын ыдыс жуу машинасында жууға болады) және тығыздағышты пышақтар блогындағы саңылауға қайта орнатыңыз. Тығыздағышты пластик таяқшаның өтпес соңымен төмен басу арқылы пышақтар блогы негізінің айналасында тығыздағышты құрыңыз. Тығыздағыш дұрыс емес қайта орнатылса, ағу қаупі бар.









ҚҰРЫЛҒЫ ЖҰМЫС ІСТЕМЕСЕ НЕ ІСТЕУ КЕРЕК

Мәселелер	Себептер	Шешімдер
Құрылғы жұмыс істемейді.	Ол розеткаға қосылмаған.	Құрылғыны кернеуі бірдей ашаны пайдаланып розеткаға қосыңыз.
	Ыдыс (B) қозғалтқыш блогында (A) дұрыс жиналмаған немесе орналастырылмаған.	Ыдыс дұрыс жиналғанын тексеріңіз; бөлшектеніз және қайтадан жинауды бастаңыз 1-сур. және 2-сур. , сөйтіп ол қозғалтқыш блогына жеткілікті кіргенін тексеріңіз.
		Пайдалану кезінде ыдыс жинағында (B) қысымды сақтаңыз 3-сур.
Артық діріл.	Құрылғы тегіс, тұрақты бетте емес.	Құрылғыны тегіс, тұрақты бетке қойыңыз.
	Ингредиенттер көлемі тым жоғары.	Өңделетін ингредиенттер мөлшерін азайтыңыз.
	Қосалқы құралдарды жинау кезіндегі қате.	Ыдыс (B3) пышақтар блогымен (B1+B2) бірге дұрыс жиналғанын тексеріңіз.
Ыдыстан ағу	Тығыздағышты (B2) пышақтар блогында (B1) дұрыс емес орналастыру.	Тығыздағыш дұрыс орналастырылғанын тексеріңіз, тығыздағыштың тілдері көрінетін және майыспаған болуы керек Пышақтар блоктарын (B1) абайлап ұстаңыз, өйткені пышақтар өте өткір.
	Пышақтар блогы (B1 +B2) ыдыста (B3) жеткіліксіз немесе дұрыс емес құлыпталған.	Пышақтар блогы және ыдыс дұрыс орнатылғанын тексеріңіз.
Пышақ оңай айналмайды.	Тамақ бөліктері тым үлкен немесе тым қатты.	Өңделетін ингредиенттердің өлшемін немесе мөлшерін азайтыңыз.
		Ыдысқа сұйықтықты ең жоғары деңгейден асырмай құйыңыз.

Құрылғы өлі жұмыс істемей жатыр ма?

Тұтынушыларды қолдау қызметіне хабарласыңыз (кітапшадағы байланыс мәліметтерін қараңыз).

INTERNATIONAL GUARANTEE - COUNTRY LIST

							
ARGENTINA	0800-122-2732	مصر EGYPT	16622	SLOVENIJA SLOVENIA	02 234 94 90	MALAYSIA	603 7802 3000
ՀԱՅԱՍՏԱՆ ARMENIA	010 55-76-07	EESTI ESTONIA	668 1286	ΕΛΛΑΔΑ GREECE	2106371251	MEXICO	(01800) 112 8325
AUSTRALIA	1300307824	SUOMI FINLAND	09 622 94 20	香港 HONG KONG	8130 8998	MOLDOVA	22 929249
ÖSTERREICH AUSTRIA	01 890 3476	France Continentale + Guadeloupe, Réunion, Martinique, Saint-Martin	09 74 50 47 74	MAGYARORSZÁG HUNGARY	06 1 801 8434	NETERLAND The Netherlands	0318 58 24 24
البحرين BAHRAIN	17716666	DEUTSCHLAND GERMANY	0212 387 400	INDONESIA	+62 21 5793 7007	NEW ZEALAND	0800 700 711
БЕЛАРУСЬ BELARUS	017 2239290	عمان سلطنة OMAN	24703471	ITALIA ITALY	1 99 207 354	NORGE NORWAY	815 09 567
BELGIQUE BELGIE BELGIUM	070 23 31 59	POLSKA POLAND	801 300 420 koszt jak za połączenie lokalne	日本 JAPAN	0570-077772	SOUTH AFRICA	0100201730
BOSNA I HERCEGOVINA	Info-linija za potrošače 033 551 220	PORTUGAL	808 284 735	الاردن JORDAN	5665505	ESPAÑA SPAIN	902 31 24 00
BRASIL BRAZIL	11 2915-4400	قطر QATAR	44485555	ҚАЗАҚСТАН KAZAKHSTAN	727 378 39 39	SVERIGE SWEDEN	08 594 213 30
БЪЛГАРИЯ BULGARIA	0700 10 330	REPUBLIC OF IRELAND	01 677 4003	한국어 KOREA	1588-1588	SUISSE SCHWEIZ SWITZERLAND	044 837 18 40
CANADA	1-800-418-3325	ROMANIA	0 21 316 87 84	الكويت KUWAIT	24831000	ประเทศไทย THAILAND	02 769 7477
CHILE	02 2 884 46 06	РОССИЯ RUSSIA	495 213 32 30	LATVIJA LATVIA	6 616 3403	TÜRKİYE TURKEY	444 40 50
COLOMBIA	018000520022	السعودية العربية المملكة SAUDI ARABIA	920023701	لبنان LEBANON	4414727	المملكة العربية الامارات UAE	8002272
HRVATSKA CROATIA	01 30 15 294	SRBIJA SERBIA	060 0 732 000	LIEUVA LITHUANIA	5 214 0057	Україна UKRAINE	044 300 13 04
ČESKÁ REPUBLIKA CZECH REPUBLIC	731 010 111	SINGAPORE	6550 8900	LUXEMBOURG	0032 70 23 31 59	UNITED KINGDOM	0345 602 1454
DANMARK DENMARK	44 663 155	SLOVENSKA SLOVAKIA	232 199 930	МАКЕДОНИЈА MACEDONIA	(02) 20 50 319	U.S.A.	800-395-8325
VENEZUELA	0800-7268724						22/12/2015

Date of purchase: / Date d'achat / Fecha de compra / Data da compra / Data d'acquisto / Kaufdatum / Aankoopdatum / Købsdato / Inköpsdatum / Kjøpsdato / Ostopytíva / Data zakupu / Data vânzării / Изгитити data / Ostukunpidev / Datum nákupu / Sorozatszám / Datum nákupu / Prikuma datum / Datum Kupovine / Datum kartije / Data cumprării / Datum nákupu / Tarikh pembelian / Tanggal pembelian / Ngày mua hàng / Satin alma tarhi / Дата продажи / Дата на закупуване / Датуми на купување / Сатулган мерити / Ημερομηνία αγοράς / Ημερομηνία αγοράς / 購買日期 / 購入日 / 구입일지 / تاريخ الشراء / تاريخ خرید / 購買日期

Product reference: / Référence du produit / Referencia del producto / Nome do produto / Tipo de prodotto / Turmnummer des Gerätes / Artikelnummer van het apparaat / Referencenummer / Produktreferenz / Artikellnummer / Tuotenumero / referencia produktu / Model / Gaminio numeris / Toote viitenumber / Tip aparat / Vésártás kelete / Vésártás kelete / Produkta atsauks numers / Model proizvoda / Oznaka proizvoda / Cod produs / Produkt rukjank / Referenci produkt / Mã sản phẩm / Ürün kodu / Модель / Модель / Модел на уреда / Модел / Кодово; προϊόντος / ΟΠηλη / Πρωτοκόλλο / 產品型號 / 製品レファレンス番号 / 제품명 / المرجع المنتج / 参考编号 / 参考编号

Retailer name and address: / Nom et adresse du vendeur / Nombre y dirección del minorista / Nome e endereço do revendedor / Nome e indirizzo del negozio / Name und Anschrift des Händlers / Naam en adres van de dealer / Forhandler navn & adresse / Återförsäljarens namn och adress / Forhandler navn og adresse / Jälleenmyyjän nimi ja osoite / Nazwa i adres sprzedawcy / Numele și adresa vânzătorului / Pardoütavés pavadınimas ir adresas / Mülija kauplus ja address / Naziv in naslov trgovine / Tipusazám / Názov a adresa predajcu / Veikala nosaukums un adrese / Naziv i adresa malprodajce / Naziv i adresa prodavca / Naziv i adresa prodajnog mjesta / Nume și adresa vânzător / Názve a adresa prodajce / Nama dan alamat perunciti / Nama Toko Penjual dan alamat / Tên và địa chỉ cửa hàng bán / Satici firmam adı ve adresi / Название и адрес продавца / Назва i adresa prodavca / Търговни обект / Назив и адреса на продавницата / Сатушының аты және мекен-жайы / Επισημασία και διεύθυνση καταστήματος / Чыңдамтыгы ышкыланарды н багыты / Чыңдамтыгы ышкыны / 零售商的店名和地址 / 販売店の名前、住所 / 소매점 이름과 주소 / اسم و عنوان المحل و عنوانه / نام و آدرس خرید فروش

Distributor stamp: / Cachet distributeur / Sello del distribuidor / Carimbo do revendedor / Timbro del negozio / Händlerstempel / Stempel van de dealer / Forhandler stempel / Återförsäljarens stempel / Forhandler stempel / Jälleenmyyjän leima / Pieczęć sprzedawcy / Štampila vânzătorului / Antspaudas / Tempel / Zig trgovine / Eladó neve, címe / Razliko predajcu / Zlotoys / Pečet malprodajce / Pečet prodavca / Pečet prodajnog mjesta / Razliko prodajce / Cap perunciti / Cap dari Toko Penjual / Cửa hàng bán đóng dấu / Satici Firmam Kağesi / Печать продавца / Печатка продавця / Печат на търговски обект / Печат на продавницата / Сатушының мөбрі / Σφραγίδα καταστήματος / Чыңдамтыгы ышкыны / 零售商的蓋印 / 販売店印 / 소매점 직인 / اسم و عنوان المحل و عنوانه

FR	p. 4 – 6
ES	p. 7 – 9
PT	p. 10 – 12
IT	p. 13 – 15
EL	p. 16 – 19
NL	p. 20 – 22
DE	p. 23 – 25
EN	p. 26 – 28
AR	p. 31 – 29
FA	p. 34 – 32
UK	p. 35 – 37
RU	p. 38 – 40
KK	p. 41 – 43