

12 in 1 Multicooker

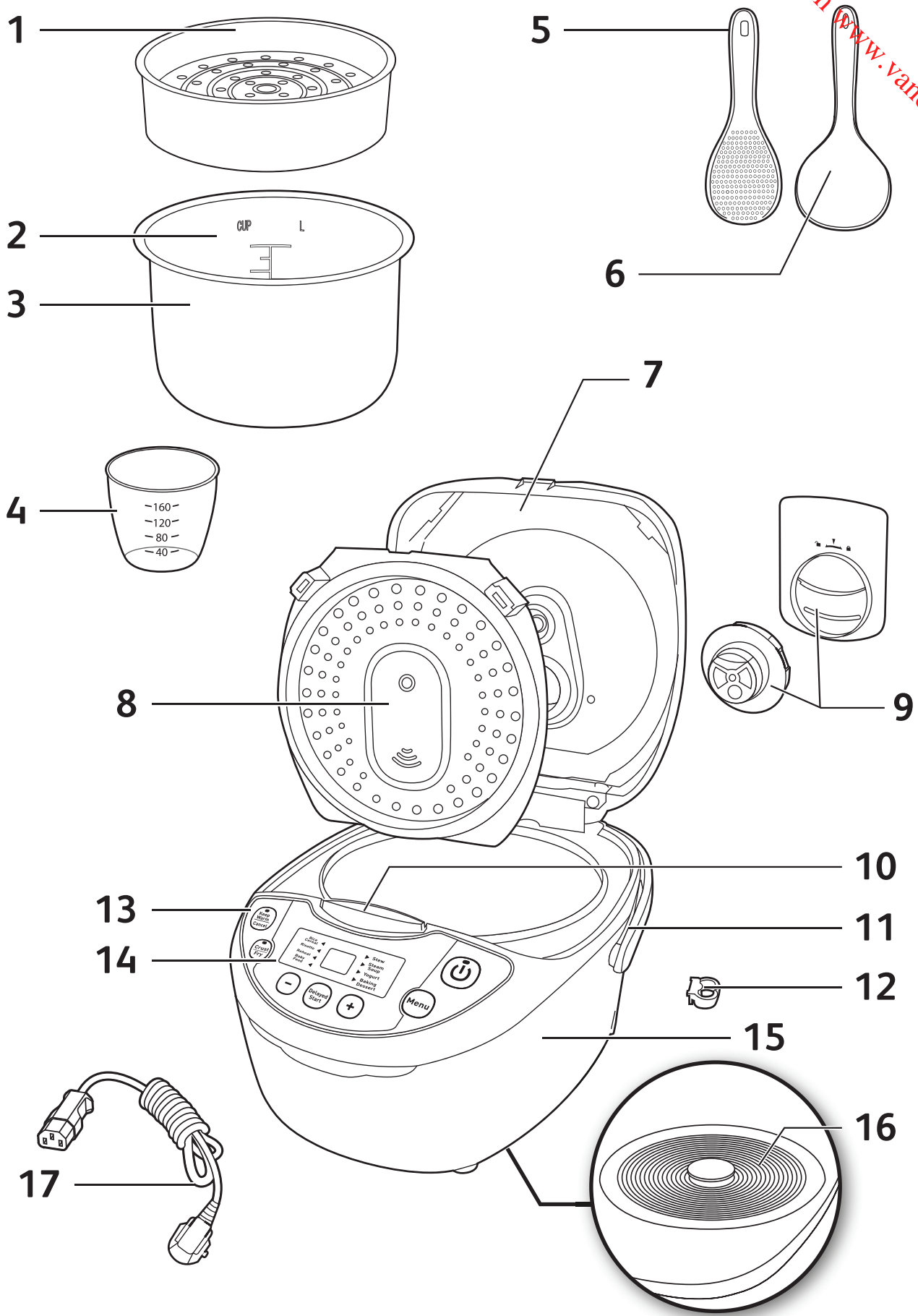

- EN
- FR
- NL
- ES
- PT
- IT
- EL
- AR
- FA

- EN
- FR
- NL
- ES
- PT
- IT
- EL
- AR
- FA



CONTROL PANEL

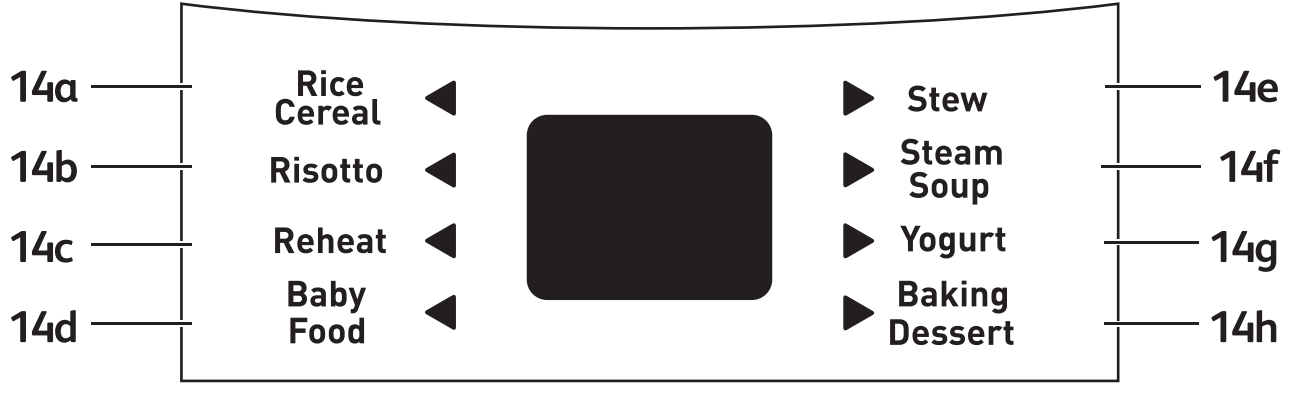
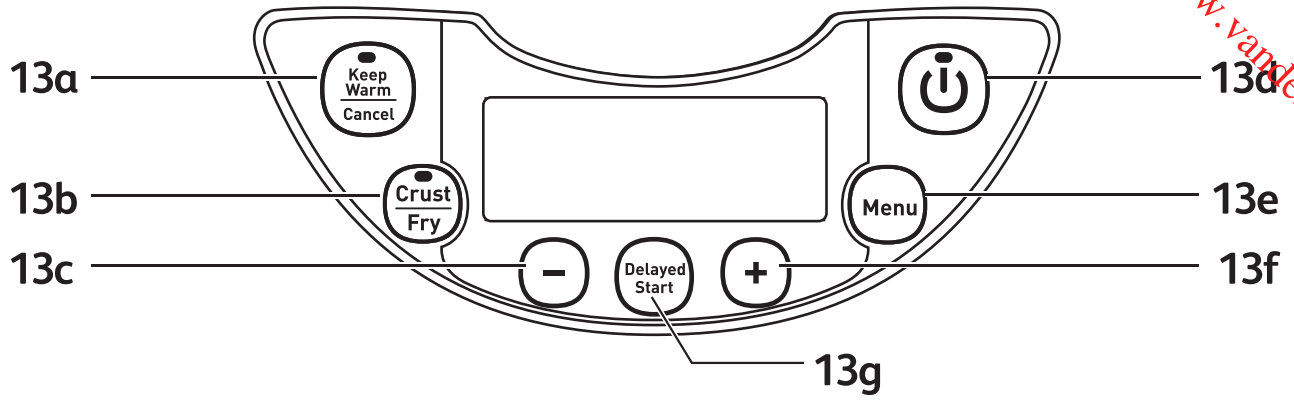

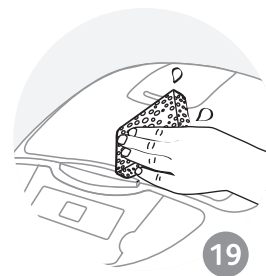
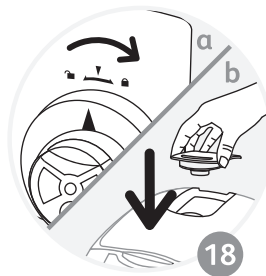
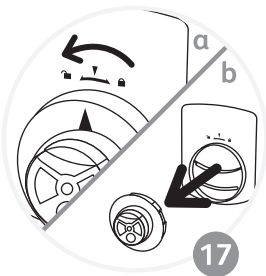
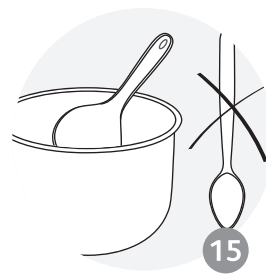
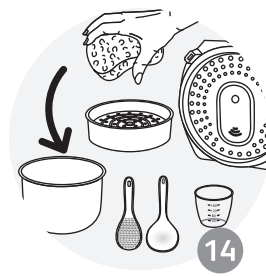
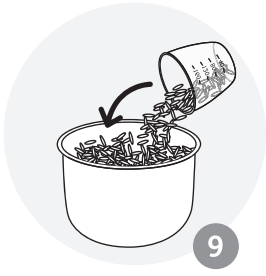
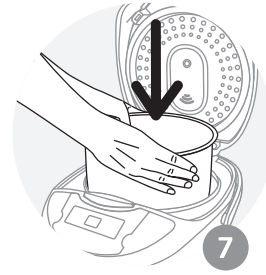
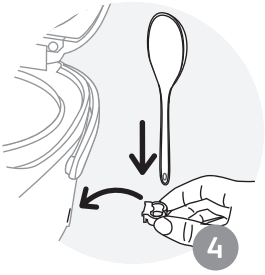
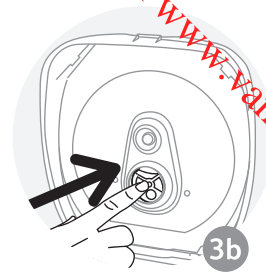
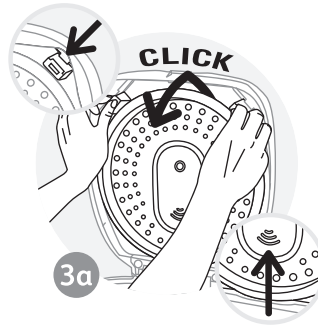

DESCRIPTION

1. Panier vapeur
2. Graduation pour mesurer le riz et l'eau
3. Cuve en céramique amovible
4. Tasse pour mesurer
5. Cuillère à riz
6. Cuillère à soupe
7. Couvercle
8. Pare vapeur interne amovible
9. Valve de micro-pression
10. Bouton d'ouverture du couvercle
11. Poignée
12. Support pour cuillère à riz
13. Panneau de commande
 - a. Bouton « MAINTIEN AU CHAUD/ANNULATION »
 - b. Bouton « WOK/SAUTÉ »
 - c. Bouton « - »
 - d. Bouton « DÉMARRER »
 - e. Bouton « MENU »
 - f. Bouton « + »
 - g. Bouton « DEPART DIFFÉRÉ »
14. Indicateurs de fonction
 - a. Fonction « RIZ/CÉRÉALES »
 - b. Fonction « RISOTTO »
 - c. Fonction « RÉCHAUFFAGE »
 - d. Fonction « BABYFOOD »
 - e. Fonction « MIJOTER »
 - f. Fonction « VAPEUR/SOUBE »
 - g. Fonction « YAOURT »
 - h. Fonction « FOUR/DESSERT »
15. Boîtier
16. Élément de chauffe
17. Cordon d'alimentation

AVANT LA PREMIÈRE UTILISATION

Déballez l'appareil

- Enlevez l'appareil de son emballage et déballez tous les accessoires et documents imprimés.
- Ouvrez le couvercle en appuyant sur le bouton d'ouverture situé sur le boîtier - fig.1.

Lisez les instructions et suivez soigneusement le mode d'emploi.

Nettoyage de l'appareil

- Retirez la cuve en céramique – fig.2, le pare vapeur et la valve vapeur amovible – fig.3a et 3b.
- Nettoyez la cuve, le pare vapeur et la valve vapeur amovible à l'aide d'une éponge et du liquide vaisselle.
- Essuyez l'extérieur de l'appareil et le couvercle avec un chiffon humide.
- Séchez-le soigneusement.
- Remettez tous les éléments en place. S'assurer que le pare vapeur est bien en place sur le couvercle supérieur de l'appareil. Placez ensuite le pare vapeur derrière les deux chevilles et enfoncez-le jusqu'à ce qu'il soit fixé. Installez le cordon amovible dans la prise sur la base du cuiseur.
- Insérer le support à cuillère dans la base de l'appareil – fig.4.

APPAREIL

- Ce multicuiseur est équipé de 12 multi-fonctions : Riz/Céréales, Risotto, Réchauffer, Baby Food, Mijoter, Vapeur/Soupe, Yaourt, Four/Dessert, Wok/Sauté, Maintien au chaud, Temps ajustable et Départ différé.
- Lorsque le cordon d'alimentation est installé dans la prise d'alimentation et dans la prise de la base du cuiseur, l'appareil émet un bruit prolongé et tous les voyants lumineux sur le boîtier de commande

s'allument pendant un instant. L'écran affiche rapidement le symbole « - » et tous les voyants lumineux s'éteignent. L'appareil entre en mode veille, vous pouvez alors sélectionner les fonctions du menu que vous souhaitez.

- En fin de cuisson, l'appareil passe automatiquement en mode maintien au chaud qui va durer jusqu'à 24h.
- Il est déconseillé d'utiliser le lave vaisselle.
- Ne touchez pas l'élément chauffant lorsque l'appareil est branché ou après la cuisson.
- Ne transportez pas l'appareil pendant l'utilisation ou immédiatement après la cuisson.

PRÉPARATION AVANT CUISSON

FR

Mesure des ingrédients - Capacité maximale de la cuve

- Les marques graduées à l'intérieur de la cuve donnent des indications en litres et tasses ; elles servent à mesurer la quantité d'eau nécessaire lors de la cuisson du riz.
- La tasse à mesurer en plastique fournie avec votre appareil est conçue pour mesurer le riz et non l'eau. 1 tasse de riz rase pèse environ 160 g.
- Les utilisateurs peuvent réduire ou augmenter la quantité d'eau en fonction des types de riz et du goût.
- La tension varie selon les régions, aussi un léger débordement du riz et de l'eau est un phénomène normal.
- La quantité maximale eau+riz ne doit pas excéder le niveau le plus haut inscrit dans la cuve.

Ne jamais dépasser le niveau maximum indiqué dans la cuve.

Pour la cuisson du riz

- Avant la cuisson, mesurez le riz à l'aide de la tasse à mesurer et rincez-le.
- Mettre le riz lavé dans la cuve et remplir d'eau jusqu'au niveau correspondant (Graduations par tasses).
- La quantité d'eau peut être ajustée selon votre goût.

Pour la cuisson vapeur

- La quantité d'eau doit être respectée et son niveau doit être inférieur au niveau du fond du panier vapeur.
- Le dépassement de ce niveau peut entraîner des débordements lors de l'utilisation.
- Mettez le panier vapeur dans la cuve – fig.5.
- Ajoutez les ingrédients dans le panier vapeur.

POUR TOUTES LES UTILISATIONS

- Essuyer soigneusement l'extérieur de la cuve (en particulier le dessous). Vérifiez qu'aucun corps étranger ne se trouve entre la cuve et la plaque chauffante – fig.6.
- Placer la cuve à l'intérieur de l'appareil en vous assurant qu'elle est bien en place – fig.7.
- S'assurer que le pare vapeur est bien en place.
- Fermer et verrouiller le couvercle, vous devez entendre un « clic ».
- Branchez le cordon d'alimentation dans la prise sur la base puis branchez l'autre extrémité du cordon d'alimentation dans une prise de courant.

- N'allumez pas l'appareil avant d'avoir effectué toutes les étapes précédentes.

Ne jamais placer votre main sur la sortie vapeur pendant la cuisson, vous risqueriez de vous brûler. – fig.11.

Si vous souhaitez modifier le menu de cuisson en raison d'une erreur, appuyez sur le bouton «MAINTIEN AU CHAUD/ANNULATION» et sélectionnez le menu que vous souhaitez.

Utilisez uniquement la cuve intérieure livrée avec l'appareil.

Ne versez pas d'eau et ne mettez pas d'ingrédients dans l'appareil si la cuve n'est pas à l'intérieur.

TABLEAU DE CUISSON DE RIZ

- Le tableau ci-dessous est un guide de cuisson de différents types de riz. Pour de meilleurs résultats, nous vous conseillons d'utiliser du riz ordinaire plutôt que du riz du type « facile à cuire », qui a tendance à coller davantage et à adhérer au fond. Pour les autres types de riz, comme le riz complet ou le riz sauvage, les quantités d'eau doivent être ajustées, voir le tableau ci-dessous.
- Pour cuire 1 tasse de riz blanc (correspond à 2 petites portions ou 1 grande), utilisez 1 tasse de riz blanc et ajoutez 1 tasse et demie d'eau. Avec certains types de riz, il est normal qu'un peu de riz colle au fond lors de la cuisson d'1 tasse de riz. Pour cuire une autre quantité de riz blanc, reportez-vous au guide de cuisson ci-dessous.
- La quantité maximale de riz et d'eau ne doit pas dépasser le niveau maximum indiqué dans la cuve – fig.8. En fonction du type de riz, vous devez éventuellement ajuster la quantité d'eau. Voir le tableau ci-dessous.

Tasses de mesure	Poids du riz blanc	Niveau d'eau dans la cuve (+ le riz)	Pour
2	300 g	Marque de 2 tasses	3pers.-4pers.
4	600 g	Marque de 4 tasses	5pers.-6pers.
6	900 g	Marque de 6 tasses	8pers.-10pers.
8	1200 g	Marque de 8 tasses	13pers.-14pers.
10	1500 g	Marque de 10 tasses	16pers.-18pers.

- Rincez bien le riz avant la cuisson, sauf le riz pour le risotto.

GUIDE DE CUISSON POUR LES AUTRES TYPES DE RIZ

Type de riz	Tasses de mesure de riz blanc	Poids du riz blanc	Niveau d'eau dans la cuve (+ le riz)	Pour
Riz blanc rond (riz italien - souvent collant)	6	870 g	Marque de 6 tasses	7pers.-8pers.
	10	1450 g	Marque de 10 tasses	10pers.-12pers.
Riz brun à grain entier	6	887 g	Marque de 6 tasses	7pers.-8pers.
	10	1480 g	Marque de 10 tasses	10pers.-12pers.
Riz pour Risotto (de type Arborio)	6	870 g	Marque de 6 tasses	7pers.-8pers.
	10	1450 g	Marque de 10 tasses	10pers.-12pers.
Riz gluant	6	736 g	Marque de 5 tasses	7pers.-8pers.
	10	1227 g	Marque de 9 tasses	10pers.-12pers.
Riz brun	6	840 g	Marque de 6 tasses	7pers.-8pers.
	10	1400 g	Marque de 10 tasses	10pers.-12pers.
Riz japonais	6	900 g	Marque de 6 tasses	7pers.-8pers.
	10	1500 g	Marque de 10 tasses	10pers.-12pers.
Riz parfumé	6	870 g	Marque de 6 tasses	7pers.-8pers.
	10	1450 g	10 cup mark	10pers.-12pers.

FR

Fonction	Temps ajustable			Température maximale	Position de couvercle	
	Par défaut	Plage	Toutes		Couvercle fermé	Couvercle ouvert
Riz/Céréales	Automatique				•	
Risotto	Automatique				•	
Réchauffer	25 min	8 min - 45 min	1 min	100°	•	
Préparations pour nourrissons	10 min	5 min - 90 min	1 min	100°	•	
Mijoter	60 min	20 min - 9 h	1 min, après 90 min 1 heure	100°	•	
Vapeur/Soupe	30 min	15 min - 2 h	1 min, après 90 min 1 heure	100°	•	
Yaourt	8 heures	6 h - 12 h	1 heure	42°	•	
Four/Des-sert	35 min	20 min - 4 h	1 min, après 90 min 1 heure	135°	•	
Wok/Sauté	15 min	5 min - 60 min	1 min	160°	•	•
Maintien au chaud	Jusqu'à 24 heures			75°	•	

QUELQUES CONSEILS POUR DE MEILLEURS RÉSULTATS LORS DE LA CUISSON DU RIZ

- Mesurez le riz et rincez-le bien dans une passoire à l'eau courante (sauf pour un risotto : dans ce cas, il ne faut pas rincer le riz). Puis, mettez le riz dans la cuve avec la quantité d'eau correspondante.
- S'assurer que le riz est bien réparti sur toute la surface de la cuve afin de permettre une cuisson homogène.
- Salez selon votre goût.
- Vous pouvez remplacer l'eau par du bouillon. Si vous utilisez du bouillon, il est possible que le riz brunisse un peu au fond.
- N'ouvrez pas le couvercle pendant la cuisson car la vapeur qui s'échappe modifiera le temps de cuisson et le goût.
- Lorsque le riz est prêt, lorsque le voyant lumineux de « maintien au chaud » est allumé, mélanger le riz et le laisser quelques minutes de plus dans le multicuiseur afin d'obtenir un riz parfait et garder les grains de riz séparés.

FONCTION «RIZ/CÉRÉALES»

- Mettez l'appareil sur une surface de travail plane, stable, résistant à la chaleur, à l'écart des éclaboussures et d'autres sources de chaleur.
- Verser la quantité requise de riz dans la cuve à l'aide du verre doseur fourni – fig.9. Puis, remplissez la cuve d'eau froide jusqu'à la marque « TASSE » correspondante imprimée dans la cuve – fig.10.
- Fermez le couvercle.

Remarque : ajoutez toujours le riz en premier, sinon vous aurez trop d'eau.

- Appuyez sur le bouton « Menu » pour sélectionner la fonction « Riz/Céréales ». L'écran affiche le symbole « - », le voyant « Démarrer » clignote, appuyez ensuite sur le bouton « Démarrer ». Le multicuiseur est alors en position de cuisson « Riz/Céréales », le voyant « Démarrer » s'allume, l'écran LED affiche le symbole « - ».
- En fin de cuisson, l'appareil émet deux bips, le multicuiseur commence à mijoter et l'écran affiche le compte à rebours du temps de cuisson restant: 14 minutes.
- Après le mijotage, la sonnerie retentira à plusieurs reprises, le multicuiseur passera en mode « Maintien au Chaud » et l'écran affichera le symbole « b ».

FONCTION « RISOTTO »

- Appuyez sur le bouton « Menu » pour sélectionner la fonction « Risotto ». L'écran affiche le symbole « - », le voyant « Démarrer » clignote, appuyez ensuite sur le bouton « Démarrer ». Le multicuiseur passe en mode de cuisson «Risotto». Le voyant « Démarrer » s'allume et l'écran LED affiche le symbole « - ».
- En fin de cuisson, l'appareil émet deux bips, le multicuiseur commence à mijoter et l'écran affiche le compte à rebours du temps de cuisson restant: 10 minutes
- Après le mijotage, la sonnerie retentira à plusieurs reprises, le multicuiseur passera en mode « Maintien au Chaud » et l'écran affichera le symbole « b ».

FONCTION « RÉCHAUFFER »

- Appuyez sur le bouton « Menu » pour sélectionner la fonction « Réchauffer ». L'écran affiche le symbole « - », le voyant « Démarrer » clignote, appuyez ensuite sur le bouton « Démarrer ». Le multicuiseur passe en mode «Réchauffer». Le voyant « Démarrer » s'allume et l'écran LED affiche le symbole « - ».
- Le temps de cuisson par défaut est de 25 minutes et peut être réglé d'un minimum de 8 minutes jusqu'à un maximum de 45 minutes. En appuyant de manière prolongée sur les touches + ou - vous pouvez augmenter ou diminuer le temps de cuisson sans que l'appareil émette un signal sonore.
- À la fin du processus de réchauffage, la sonnerie retentira à plusieurs reprises, le multicuiseur passera en mode « Maintien au Chaud » et l'écran affichera le symbole « b ».

Lorsque la quantité de riz est excessive ou insuffisante, celui-ci brûle au fond de la cuve à la suite d'une utilisation répétée de la fonction « Réchauffer ».

Le réchauffage du riz froid peut provoquer une forte odeur.

FONCTION « BABYFOOD »

- Appuyez sur le bouton « Menu » pour sélectionner la fonction « Baby Food ». L'écran affiche le symbole « - », le voyant « Démarrer » clignote, appuyez ensuite sur le bouton « Démarrer ». Le multicuiseur passe en mode « Baby Food ». Le voyant « Démarrer » s'allume et l'écran LED affiche le symbole « - ».
- Le temps de cuisson par défaut est de 10 minutes et peut être réglé d'un minimum de 5 minutes jusqu'à un maximum de 90 minutes. En appuyant de manière prolongée sur les touches + ou - vous pouvez augmenter ou diminuer le temps de cuisson sans que l'appareil émette un signal sonore.
- En fin de cuisson, la sonnerie retentira à plusieurs reprises, le multicuiseur passera en mode « Maintien au chaud » et l'écran affichera le symbole « b ».
- Les préparations pour bébé doivent être consommées dans l'heure qui suit la cuisson.

FONCTION « MIJOTER »

- Appuyez sur le bouton « Menu » pour sélectionner la fonction « Mijoter ». L'écran affiche le symbole « - », le voyant « Démarrer » clignote, appuyez ensuite sur le bouton « Démarrer ». Le multicuiseur passe en mode « Mijoter ». Le voyant « Démarrer » s'allume et l'écran LED affiche le symbole « - ».
- Le temps de cuisson par défaut est de 60 minutes et peut être réglé d'un minimum de 20 minutes jusqu'à un maximum de 9 heures. En appuyant de manière prolongée sur les touches + ou - vous pouvez augmenter ou diminuer le temps de cuisson sans que l'appareil émette un signal sonore.
- En fin de cuisson, la sonnerie retentira à plusieurs reprises, le multicuiseur passera en mode « Maintien au chaud » et l'écran affichera le symbole « b ».

FONCTION « VAPEUR/SOUBE »

- Appuyez sur le bouton « Menu » pour sélectionner la fonction « Vapeur/Soupe ». L'écran affiche le symbole « - », le voyant « Démarrer » clignote, appuyez ensuite sur le bouton « Démarrer ». Le multicuiseur passe en mode « Vapeur/Soupe ». Le voyant « Démarrer » s'allume et l'écran LED affiche le symbole « - ».
- Le temps de cuisson par défaut est de 30 minutes et peut être réglé d'un minimum de 15 minutes jusqu'à un maximum de 2 heures. En appuyant de manière prolongée sur les touches + ou - vous pouvez augmenter ou diminuer le temps de cuisson sans que l'appareil émette un signal sonore.
- En fin de cuisson, la sonnerie retentira à plusieurs reprises, le multicuiseur passera en mode « Maintien au chaud » et l'écran affichera le symbole « b ».

FONCTION « YAOURT »

- Appuyez sur le bouton « Menu » pour sélectionner la fonction « Yaourt ». L'écran affiche le symbole « - », le voyant « Démarrer » clignote, appuyez ensuite sur le bouton « Démarrer ». Le multicuiseur passe en mode « Yaourt ». Le voyant « Démarrer » s'allume et l'écran LED affiche le symbole « - ».
- Le temps de cuisson par défaut est de 8 heures et peut être réglé d'un minimum de 6 heures jusqu'à un maximum de 12 heures. En appuyant de manière prolongée sur les touches + ou - vous pouvez augmenter ou diminuer le temps de cuisson sans que l'appareil émette un signal sonore.
- Vous ne pouvez pas utiliser la fonction départ différé avec la fonction « Yaourt ».
- En fin de cuisson, la sonnerie retentira à plusieurs reprises.
- La fonction maintien au chaud n'est pas disponible en fin de cuisson.
- **Pour la fabrication du yaourt vous devez utiliser des récipients en verre allant au four.**

CHOIX DES INGRÉDIENTS POUR LE YAOURT

Lait

Quel type de lait vous devez utiliser ?

Toutes nos recettes (sauf disposition contraire) sont préparées à partir de lait de vache. Vous pouvez utiliser le lait végétal tel que le lait de soja par exemple, ainsi que le lait de brebis ou de chèvre mais, dans ce cas, la consistance du yaourt peut varier en fonction du lait utilisé. Le lait cru ou le lait de longue conservation et tous les laits décrits ci-dessous sont adaptés à votre appareil:

- **Lait stérilisé de longue conservation** : Le lait entier UHT donne un yaourt plus ferme. Le lait demi-écrémé donne un yaourt moins ferme. Cependant, vous pouvez utiliser du lait demi-écrémé et ajouter un ou deux pots de lait en poudre.
- **Lait pasteurisé** : ce lait donne un yaourt plus crémeux et une pellicule se forme sur le dessus.
- **Lait cru (lait de ferme)** : ce lait doit être bouilli. Il est également recommandé de le faire bouillir assez longtemps. Il serait dangereux d'utiliser ce type de lait sans le faire bouillir. Vous devez ensuite le laisser refroidir avant de l'utiliser dans votre appareil. Nous vous déconseillons la mise en culture en utilisant le yaourt préparé à partir du lait cru.
- **Lait en poudre** : lait en poudre donne un yaourt très crémeux. Suivez les instructions figurant sur l'emballage.

FR

Choisissez un lait entier, de préférence UHT de longue conservation.

Le lait cru (frais) ou pasteurisé doit être bouilli puis refroidi et la pellicule qui s'est formée dessus doit être enlevée.

Le ferment

Pour yaourt

Peut être réalisé soit à partir :

- d'un **yaourt naturel** acheté dans le commerce avec une date limite de consommation la plus éloignée possible ; le ferment sera ainsi plus actif et donnera un yaourt plus ferme.
- d'un **ferment lyophilisé**. Dans ce cas, suivez le délai d'activation indiqué par le fabricant pour ce ferment. Vous pouvez trouver ces ferments dans les supermarchés, les pharmacies et dans certains magasins de produits de santé.
- d'un **yaourt récemment préparé** – il doit être naturel et de fabrication récente. Cela s'appelle la mise en culture. Après cinq processus de mise en culture, le yaourt utilisé perd ses ferments actifs et risque de donner une consistance moins ferme. Vous devez alors recommencer en utilisant un yaourt du commerce ou un ferment lyophilisé.

Si vous avez fait bouillir le lait, attendez qu'il refroidisse jusqu'à la température ambiante avant d'ajouter le ferment.

Une température trop élevée peut détruire les propriétés de votre ferment.

Temps de fermentation

- Votre yogourt devra fermenter entre 6 et 12 heures, en fonction des ingrédients de base et du résultat escompté.



- Une fois que le processus de cuisson est terminé, le yaourt doit être placé dans un réfrigérateur pendant au moins 4 heures et il peut être conservé au maximum 7 jours au réfrigérateur.

FONCTION «FOUR/DESSERT»

- Appuyez sur le bouton « Menu » pour sélectionner la fonction « Four/Dessert ». L'écran affiche le symbole « - », le voyant « Démarrer » clignote, appuyez ensuite sur le bouton « Démarrer ». Le multicuiseur passe en mode « Four/Dessert ». Le voyant « Démarrer » s'allume et l'écran LED affiche le symbole « - ».
- Le temps de cuisson par défaut est de 35 minutes et peut être réglé d'un minimum de 20 minutes jusqu'à un maximum de 4 heures. En appuyant de manière prolongée sur les touches + ou - vous pouvez augmenter ou diminuer le temps de cuisson sans que l'appareil émette un signal sonore.
- Vous ne pouvez pas utiliser la fonction départ différé avec la fonction « Four/Dessert ».
- À la fin du processus de cuisson, la sonnerie retentira à plusieurs reprises, le multicuiseur passera en mode « Maintien au chaud » et l'écran affichera le symbole « b ».

FONCTION «WOK/SAUTÉ »

- Appuyez sur le bouton « Menu » pour sélectionner la fonction « Wok/Sauté ». L'écran affiche le symbole « - », le voyant « Démarrer » clignote, appuyez ensuite sur le bouton « Démarrer ». Le multicuiseur passe en mode « Wok/Sauté ». Le voyant « Démarrer » s'allume et l'écran LED affiche le symbole « - ».
- Le temps de cuisson par défaut est de 15 minutes et peut être réglé d'un minimum de 5 minutes jusqu'à un maximum de 60 minutes.
- À la fin du processus de cuisson, la sonnerie retentira à plusieurs reprises, le multicuiseur passera en mode « Maintien au chaud » et l'écran affichera le symbole « b ».
- Toujours utiliser cette fonction avec de l'huile et les aliments. Concernant l'huile uniquement, le message « E3 » peut parfois s'afficher sur l'écran.

FONCTION « MAINTIEN AU CHAUD »

- Appuyez sur le bouton « Maintien au Chaud », l'appareil passera alors en mode « Maintien au Chaud ».
- A la fin du processus de Maintien au Chaud, arrêtez l'appareil manuellement en appuyant sur le bouton « Maintien au Chaud/Annuler ».

Recommandation : Afin de conserver le goût du riz, veuillez limiter le temps de maintien au chaud à 6 heures.

FONCTION « DÉPART DIFFÉRÉ »

Pour utiliser la fonction départ différé, sélectionnez d'abord un programme de cuisson et un temps de cuisson. Ensuite, appuyez sur la touche Départ différé et sélectionnez l'heure du départ différé. En appuyant sur la touche « + » ou « - » vous pouvez avancer ou retarder le départ différé. Le départ différé par défaut change en fonction de la durée de cuisson sélectionnée. La fourchette est comprise entre 1 heure et 24 heures. Lorsque vous avez sélectionné l'heure du départ différé, pressez la touche « Démarrer » pour sélectionner la cuisson, le voyant « Démarrer » restera allumé et l'écran LED affichera le nombre d'heures sélectionné.

EN FIN DE CUISSON

- Ouvrez le couvercle – fig.1.

- Lors de la manipulation de la cuve de cuisson et du bac à vapeur vous devez utiliser le gant – fig.12. Servir avec la cuillère en plastique fournie avec l'appareil et refermer le couvercle.
- Les aliments qui restent dans la cuve seront gardés au chaud pour un deuxième service dans les prochaines 24 heures.
- Appuyez sur le bouton « Maintien au chaud/Annuler » pour sortir du mode de maintien au chaud.
- Débranchez l'appareil.

INFORMATIONS DIVERSES

FR

- L'appareil dispose d'une fonction de mémoire. En cas de panne de courant, le multicuiseur mémorise l'état de cuisson juste avant la survenue de la panne et va continuer le processus de cuisson si le courant est rétabli dans les 2 secondes. Si la panne dure plus de 2 secondes, le multicuiseur annulera la cuisson précédente et reviendra en mode veille.
- Veuillez ne pas ouvrir le couvercle pendant la cuisson afin d'assurer l'efficacité de la cuisson.

NETTOYAGE ET ENTRETIEN

- Vérifiez que le multicuiseur est débranché et complètement refroidi avant tout nettoyage et entretien.
- Il est fortement conseillé de nettoyer l'appareil après chaque utilisation à l'aide d'une éponge – fig.13.

Cuve, panier à vapeur (fig.14)

- Utilisez l'eau chaude, le savon liquide et une éponge pour nettoyer la cuve et le panier vapeur. Les poudres à récurer et les éponges métalliques sont déconseillés.
- Si de la nourriture est collée au fond, laissez tremper la cuve avant de la laver.
- Séchez soigneusement la cuve.

Entretien de la cuve

Suivez attentivement les instructions ci-dessous :

- Pour conserver la qualité de la cuve, il est recommandé de ne pas couper les aliments à l'intérieur de celle-ci.
- Assurez-vous d'avoir placé la cuve dans le multicuiseur
- Utilisez la cuillère en plastique fournie ou une cuillère en bois et non une cuillère en métal de façon à éviter d'endommager la surface de la cuve – fig.15.
- Afin d'éviter les risques de corrosion, ne pas verser de vinaigre dans la cuve.
- La couleur de la surface de la cuve peut être modifiée après la première utilisation ou après une longue période d'utilisation. Ce changement de couleur est dû à l'action de la vapeur et de l'eau et n'a aucun effet sur l'utilisation du multicuiseur, et n'est pas dangereux pour la santé. Vous pouvez continuer à l'utiliser en toute sécurité.

Nettoyage de la soupape de micro-pression

- Pour nettoyer la soupape de micro-pression, vous devez la retirer du couvercle – fig.16 et l'ouvrir en tournant dans la direction « ouvrir » – fig.17a et 17b. Après le nettoyage, essuyez-la et rassemblez les deux triangles des deux pièces et tournez-la dans la direction de la « fermeture », puis remettez-la en place sur le couvercle du multicuiseur – fig.18a et 18b.

Nettoyage et entretien des autres pièces de l'appareil

- Débranchez l'appareil avant de le nettoyer.
- Nettoyez l'extérieur du multicuiseur – fig.19, l'intérieur du couvercle – fig.14 et le cordon à l'aide d'un chiffon humide et essuyez. Ne pas utiliser de produits abrasifs.
- Ne pas utiliser d'eau pour nettoyer l'intérieur du corps de l'appareil, car cela pourrait endommager le capteur de chaleur.

GUIDE DE DÉPANNAGE TECHNIQUE

Description du dysfonctionnement	Causes	Solutions
Tous les voyants sont éteints et le chauffage ne fonctionne pas.	L'appareil n'est pas branché.	l'appareil à un centre de service agréé pour le faire réparer.
Tous les voyants sont éteints et le chauffage fonctionne.	Problème de connexion interne de l'ampoule du voyant ou l'ampoule du voyant est endommagée.	Ouvrez et refermez le couvercle une fois encore.
Fuite de vapeur pendant l'utilisation.	Le couvercle est mal fermé.	Arrêtez la cuisson (débranchez le produit) et vérifiez que la soupape est bien montée (2 parties attachées ensemble) et bien placées.
	La soupape de micro-pression est mal placée ou incomplète.	Envoyez l'appareil à un centre de service agréé pour le faire réparer.
	Le couvercle ou la soupape de micro-pression sont endommagés	Reportez-vous aux instructions au sujet de la quantité d'eau nécessaire.
Le riz n'est pas tout à fait cuit ou la cuisson est trop longue.	Quantité d'eau insuffisante ou excessive par rapport à la quantité de riz.	Envoyez l'appareil à un centre de service agréé pour le faire réparer.
Le riz n'est pas tout à fait cuit ou la cuisson est trop longue.	Mijotage insuffisant.	Envoyez l'appareil à un centre de service agréé pour le faire réparer.
Le mode automatique de maintien au chaud ne fonctionne pas (le produit est en mode cuisson mais ne chauffe pas).		
E0	Le capteur sur la partie supérieure ouvre le circuit ou est court-circuité.	Arrêtez l'appareil et redémarrez le programme. Si le problème persiste, envoyez l'appareil au centre de service agréé pour réparation.
E1	Le capteur sur la partie inférieure ouvre le circuit ou est court-circuité.	
E3	La cuve est manquante ou vide.	Placez la cuve interne à l'intérieur de l'appareil puis débranchez et rebranchez l'appareil et enfin redémarrez le programme.

Remarque : si la cuve intérieure est déformée, ne l'utilisez plus : procurez-vous en une autre auprès d'un centre de service de réparation agréé.

INTERNATIONAL GUARANTEE : COUNTRY LIST			
			
الجزائر ALGERIA	(0)41 28 18 53	سنة واحدة 1 year	CIJA 9 rue Puvis de Chavannes Saint Euquene Oran
ARGENTINA	0800-122-2732	2 años 2 years	GROUPE SEB ARGENTINA S.A. Billinghurst 1833 3° C1425DTK Capital Federal Buenos Aires
ՀԱՅԱՍՏԱՆ ARMENIA	(010) 55-76-07	2 տարի 2 years	ՓԲԸ "Գրուպպա ՄԵԲ", 125171, Մոսկվա, Լենինգրադայան խճուղի, 16A, շին.3
AUSTRALIA	02 97487944	1 year	GROUPE SEB AUSTRALIA PO Box 7535, Silverwater NSW 2128
ÖSTERREICH AUSTRIA	01 866 70 299 00	2 Jahre 2 years	SEB ÖSTERREICH GmbH Campus 21 - Businesspark Wien Süd, Liebermannstr. A02 702 2345 Brunn am Gebirge
БЕЛАРУСЬ BELARUS	017 2239290	2 года 2 years	ЗАО «Группа СЕБ-Восток», 125171, Москва, Ленинградское шоссе, д. 16А, стр. 3
BELGIQUE BELGIE BELGIUM	070 23 31 59	2 ans 2 years	GROUPE SEB BELGIUM SA NV 25 avenue de l'Espérance - ZI 6220 Fleurus
BOSNA I HERCEGOVINA	Info-linija za potrošače 033 551 220	2 godine 2 years	SEB Développement Predstavništvo u BiH Vrazova 8/II 71000 Sarajevo
BRASIL BRAZIL	11 2915-4400	1 ano 1 year	SEB COMERCIAL DE PRODUTOS DOMÉSTICOS LTDA Rua Venâncio Aires, 433, Pompéia, São Paulo/SP
БЪЛГАРИЯ BULGARIA	0700 10 330	2 години 2 years	ГРУП СЕБ БЪЛГАРИЯ ЕООД бул. България 81 В, ет. 5 1404 София
CANADA	1-800-418-3325	1 an 1 year	GROUPE SEB CANADA 345 Passmore Avenue Toronto, ON, M1V 3N8
CHILE	12300 209207	2 años 2 years	GROUPE SEB CHILE Comercial Ltda Av. Providencia, 2331, Piso 5, Oficina 501 Santiago
COLOMBIA	18000919288	2 años 2 years	GROUPE SEB COLOMBIA Apartado Aereo 172, Kilometro 1 Via Zipaquira, Cajica Cundinamarca
HRVATSKA CROATIA	01 30 15 294	2 godine 2 years	SEB Développement S.A.S. Vodnjanska 26, 10000 Zagreb
ČESKÁ REPUBLIK CZECH REPUBLIC	731 010 111	2 roky 2 years	Groupe SEB ČR s.r.o. Futura Business Park (budova A) Sokolovská 651/136a 186 00 Praha 8

DANMARK DENMARK	44 663 155	2 år 2 years	GRUPE SEB NORDIC AS Tempovej 27, 2750 Ballerup
EESTI ESTONIA	668 1286	2 aastat 2 years	GRUPE SEB POLSKA Sp. z o.o. ul. Bukowińska 22b 02-703 Warszawa
مصر EGYPT	الخط الساخن: 16622	سنة واحدة 1 year	جروب سب إيجيبت طريق 14 مايو - سموحة الإسكندرية - مصر
SUOMI FINLAND	09 622 94 20	2 vuotta 2 years	Groupe SEB Finland Kutojantie 7, 02630 Espoo
FRANCE Continentale + Guadeloupe, Martinique, Réunion, Saint-Martin	09 74 50 47 74	1 an 1 year	GRUPE SEB FRANCE Service Consommateur Tefal BP 15 69131 ECULLY CEDEX
DEUTSCHLAND GERMANY	0212 387 400	2 Jahre 2 years	GRUPE SEB DEUTSCHLAND GmbH / KRUPS GmbH Herrnrainweg 5, 63067 Offenbach
ΕΛΛΑΔΑ GREECE	2106371251	2 χρόνια 2 years	SEB GROUPE ΕΛΛΑΔΟΣ Α.Ε. Οδός Καβαλιεράτου 7 T.K. 145 64 Κ. Κηφισιά
香港 HONG KONG	8130 8998	1 year	SEB ASIA Ltd. Room 903, 9/F, South Block, Skyway House 3 Sham Mong Road, Tai Kok Tsui, Kowloon, Hong-Kong
MAGYARORSZÁG HUNGARY	06 1 801 8434	2 év 2 years	GRUPE SEB CENTRAL EUROPE Kft. Táviró köz 4 2040 Budaörs
INDONESIA	+62 21 5793 6881	1 year	GRUPE SEB INDONESIA (Representative office) Sudirman Plaza, Plaza Marein 8th Floor JL Jendral Sudirman Kav 76-78, Jakarta 12910, Indonesia
ITALIA ITALY	199207354	2 anni 2 years	GRUPE SEB ITALIA S.p.A. Via Montefeltro, 4 20156 Milano
日本 JAPAN	0570 077 772	1 year	株式会社グループセブジャパン 〒141-0022 東京都品川区東五反田 3-14-13 高輪ミュージビル
ҚАЗАҚСТАН KAZAKHSTAN	727 378 39 39	2 жыл 2 years	ЖАҚ «Группа СЕБ- Восток» 125171, Мәскеу, Ленинградское шоссеі, 16А, 3 үйі
한국어 KOREA	1588-1588	1 year	(유)그룹 세브 코리아 서울시 종로구 서린동 88 서린빌딩 2층, 110-790
LATVJA LATVIA	6 616 3403	2 gadi 2 years	GRUPE SEB POLSKA Sp. z o.o. ul. Bukowińska 22b, 02-703 Warszawa

LIETUVA LITHUANIA	5 214 0057	2 metai 2 years	GROUPE SEB POLSKA Sp. z o.o. ul. Bukowińska 22b, 02-703 Warszawa
LUXEMBOURG	0032 70 23 31 59	2 ans 2 years	GROUPE SEB BELGIUM SA NV 25 avenue de l'Espérance - ZI 6220 Fleurus
МАКЕДОНИЈА MACEDONIA	(0)2 20 50 022	2 години 2 years	Groupe SEB Bulgaria EOOD Office 1, floor 1, 52G Borovo St., 1680 Sofia - Bulgaria ГРУП СЕБ БЪЛГАРИЯ ДООЕЛ Ул. Борово 52 Г, сп. 1, офис 1, 1680 София, България
MALAYSIA	603-7710 8000	2 years	GROUPE SEB MALAYSIA SDN. BHD Unit No. 402-403, Level 4, Uptown 2, No. 2, Jalan SS21/37, Damansara Uptown, 47400, Petaling Jaya, Selangor D.E. Malaysia
MEXICO	(01800) 112 8325	1 año 1 year	Groupe S.E.B. México, S.A. DE C.V. Goldsmith 38 Desp. 401, Col. Polanco Delegación Miguel Hidalgo 11 560 México D.F.
MOLDOVA	(22) 929249	2 ani 2 years	ТОВ «Груп СЕБ Україна» 02121, Харківське шосе, 201-203, 3 поверх, Київ, Україна
NEDERLAND The Netherlands	0318 58 24 24	2 jaar 2 years	GROUPE SEB NEDERLAND B.V. De Schutterij 27 3905 PK Veenendaal
NEW ZEALAND	0800 700 711	1 year	GROUPE SEB NEW ZEALAND Unit E, Building 3, 195 Main Highway, Ellerslie, Auckland
NORGE NORWAY	815 09 567	2 år 2 years	GROUPE SEB NORDIC AS Tempovej 27 2750 Ballerup
PERU	441 4455	1 año 1 year	Groupe SEB Perú Av. Camino Real N° 111 of. 805 B San Isidro - Lima
POLSKA POLAND	0801 300 421 koszt jak za połączenie lokalne	2 lata 2 years	GROUPE SEB POLSKA Sp. z o.o. ul. Bukowińska 22b, 02-703 Warszawa
PORTUGAL	808 284 735	2 anos 2 years	GROUPE SEB IBÉRICA SA Urb. da Matinha Rua Projectada à Rua 3 Bloco1 - 3° B/D 1950 - 327 Lisboa
REPUBLIC OF IRELAND	01 677 4003	1 year	GROUPE SEB IRELAND Unit B3 Aerodrome Business Park, College Road, Rathcoole, Co. Dublin
ROMÂNIA ROMANIA	0 21 316 87 84	2 ani 2 years	GROUPE SEB ROMÂNIA Str. Daniel Constantin nr. 8 010632 București

РОССИЯ RUSSIA	495 213 32 30	2 года 2 years	ЗАО «Группа СЕБ-Восток», 125171, Москва, Ленинградское шоссе, д. 16А, стр. 3
SRBIJA SERBIA	060 0 732 000	2 godine 2 years	SEB Developpement Đorđa Stanojevića 11b 11070 Novi Beograd
SINGAPORE	6550 8900	1 year	GROUPE SEB SINGAPORE Pte Ltd. 59 Jalan Pemimpin, #04-01/02 L&Y Building, Singapore 577218
SLOVENSKO SLOVAKIA	233 595 224	2 roky 2 years	GROUPE SEB Slovensko, spol. s r.o. Rybničná 40, 831 06 Bratislava
SLOVENIJA SLOVENIA	02 234 94 90	2 leti 2 years	SEB d.o.o. Gregorčičeva ulica 6 2000 MARIBOR
ESPAÑA SPAIN	902 31 24 00	2 años 2 years	GROUPE SEB IBÉRICA S.A. C/ Almogàvers, 119-123, Complejo Ecourban, 08018 Barcelona
SVERIGE SWEDEN	08 594 213 30	2 år 2 years	TEFAL SVERIGE SUBSIDIARY OF GROUPE SEB NORDIC Truckvägen 14 A, 194 52 Upplands Väsby
SUISSE SCHWEIZ SWITZERLAND	044 837 18 40	2 ans 2 Jahre 2 years	GROUPE SEB SCHWEIZ GmbH Thurgauerstrasse 105 8152 Glattbrugg
台灣 TAIWAN	02 28333716	1 year	SEB ASIA Ltd. Taiwan Branch 4F., No. 37 Dexing W. Rd., Shilin Dist., Taipei City 11158, Taiwan (R.O.C.)
ประเทศไทย THAILAND	02 769 7477	2 years	GROUPE SEB THAILAND 2034/66 Italthai Tower, 14th Floor, n° 14-02, New Phetchburi Road, Bangkapi, Huaykwang, Bangkok, 10320
TÜRKIYE TURKEY	216 444 40 50	2 YIL 2 years	GROUPE SEB ISTANBUL AS Beybi Giz Plaza Dereboyu Cad. Meydan Sok., No: 28 K.12 Maslak
U.S.A.	800-395-8325	1 year	GROUPE SEB USA 2121 Eden Road, Millville, NJ 08332
Україна UKRAINE	044 300 13 04	2 роки 2 years	ТОВ «Груп СЕБ Україна» 02121, Харківське шосе, 201-203, 3 поверх, Київ, Україна
UNITED KINGDOM	0845 602 1454	1 year	GROUPE SEB UK LTD Riverside House, Riverside Walk Windsor, Berkshire, SL4 1NA
VENEZUELA	0800-7268724	2 años 2 years	GROUPE SEB VENEZUELA Av Eugenio Mendoza, Centro Letonia, Torre ING Bank, Piso 15, Ofc 155 Urb. La Castellana, Caracas
VIETNAM	08 38645830	2 years	Vietnam Fan Joint Stock Company 25 Nguyen Thi Nho Str, Ward 9, Tan Binh Dist, HCM city

