

# Gebruiks- en montagehandleiding Koel-vriescombinatie



Lees **beslist** de gebruiks- en montagehandleiding voordat u uw apparaat plaatst, installeert en in gebruik neemt. Dat is veiliger voor uzelf en u voorkomt schade aan uw apparaat.

# Inhoud

---

<b>Veiligheidsinstructies en waarschuwingen</b> .....	4
<b>Een bijdrage aan de bescherming van het milieu</b> .....	13
<b>Energie besparen</b> .....	14
<b>Beschrijving van het apparaat</b> .....	16
<b>Accessoires</b> .....	18
Bijgeleverde accessoires.....	18
Bij te bestellen accessoires.....	18
<b>Het apparaat in- en uitschakelen</b> .....	20
Het apparaat reinigen .....	20
Bij langdurige afwezigheid .....	21
<b>De juiste temperatuur</b> .....	22
... in de koelzone .....	22
... in de diepvrieszone .....	22
Temperatuuraanduiding.....	23
Temperatuur in de koel-/diepvrieszone instellen.....	23
<b>Het gebruik van SuperFrost en DynaCool</b> .....	25
De functie Superfrost .....	25
Functie DynaCool .....	26
<b>Temperatuur- en deuralarm</b> .....	27
Diepvrieszone met temperatuuralarm .....	27
Deuralarm .....	27
Het voortijdig uitschakelen van de zoemer .....	27
<b>Het wijzigen van instellingen</b> .....	28
Instellingsmodus .....	28
<b>Levensmiddelen in de koelzone bewaren</b> .....	30
Gedeelten met verschillende temperaturen .....	30
Niet geschikt voor de koelzone .....	31
Tips voor het inkopen van levensmiddelen.....	32
Levensmiddelen juist bewaren .....	32
<b>Het indelen van de koelzone</b> .....	33
Deurvak/flessenvak verplaatsen.....	33
De plateaus verplaatsen .....	33
De flessensteun verschuiven of verwijderen .....	33
Flessenrek verplaatsen.....	34
Anti-geurfilters verplaatsen .....	34

<b>Invriezen en bewaren</b> .....	36
Maximale vriescapaciteit .....	36
Wat gebeurt er bij het invriezen van verse levensmiddelen? .....	36
Diepvriesproducten bewaren .....	36
Zelf levensmiddelen invriezen .....	37
Het inruimen .....	38
Bewaartijd van ingevroren levensmiddelen .....	39
Accessoires gebruiken .....	40
De binnenruimte indelen .....	40
<b>Ontdooien</b> .....	41
<b>Reiniging en onderhoud</b> .....	42
Opmerkingen over het reinigingsmiddel .....	42
Het apparaat voor reiniging voorbereiden .....	43
Binnenkant en toebehoren reinigen.....	44
Front en zijkanten reinigen.....	45
Voor roestvrijstalen apparaten geldt het volgende:.....	45
Ventilatieopeningen reinigen .....	45
De compressor en het metalen rooster aan de achterkant reinigen .....	46
Deurdichting reinigen .....	46
Het apparaat na de reiniging in gebruik nemen .....	47
Anti-geurfilters plaatsen / vervangen .....	47
<b>Nuttige tips</b> .....	49
<b>Oorzaken van geluiden</b> .....	55
<b>Service</b> .....	56
Contact bij storingen .....	56
Garantie .....	56
<b>Elektrische aansluiting</b> .....	57
<b>Tips voor het plaatsen van het apparaat</b> .....	58
Side-by-side-opstelling .....	58
Plaats van opstelling .....	58
Klimaatklasse .....	59
Be- en ontluchting .....	59
De meegeleverde afstandhouders monteren .....	60
Apparaat plaatsen .....	60
Het apparaat in een keukenblok inbouwen .....	61
Afmetingen van het apparaat .....	63
<b>Draairichting van deur veranderen</b> .....	64

## Veiligheidsinstructies en waarschuwingen

Downloaded from [www.vandenborre.be](http://www.vandenborre.be)

Dit apparaat voldoet aan de geldende veiligheidsvoorschriften. Onjuist gebruik echter kan persoonlijk letsel of beschadiging van het apparaat tot gevolg hebben.

Lees deze gebruiks- en montageaanwijzing daarom aandachtig door, voordat u het apparaat in gebruik neemt. In de gebruiks- en montageaanwijzing vindt u belangrijke instructies met betrekking tot inbouw, veiligheid, gebruik en onderhoud.

Miele kan niet aansprakelijk worden gesteld voor schade die is ontstaan doordat de veiligheidsinstructies en waarschuwingen niet in acht zijn genomen.

Bewaar de gebruiks- en montageaanwijzing en geef deze door aan een eventuele volgende eigenaar.

### Verantwoord gebruik

- ▶ Het koelapparaat is bedoeld voor gebruik in huishoudens en dergelijke, bijvoorbeeld
    - in winkels, kantoren en soortgelijke werkomgevingen
    - in boerderijen
    - door klanten in hotels, motels, bed en breakfast en andere specifieke woonomgevingen.
- Dit koelapparaat mag niet buiten worden gebruikt.

- ▶ Dit apparaat is uitsluitend bestemd voor het koelen en bewaren van levensmiddelen, voor het bewaren van diepvriesproducten, voor het invriezen en bewaren van verse levensmiddelen en voor het bereiden van ijs.
- Gebruik voor andere doeleinden is ontoelaatbaar en kan gevaarlijk zijn.

# Veiligheidsinstructies en waarschuwingen

---

► Dit apparaat is niet geschikt voor het koelen en bewaren van medicijnen, bloedplasma, laboratoriumpreparaten en andere stoffen en producten die vallen onder de richtlijn voor medische hulpmiddelen. Wordt het apparaat daar wel voor gebruikt, dan kan dat tot kwaliteitsverlies en zelfs tot bederf van de opgeslagen producten leiden. Dit apparaat mag ook niet worden gebruikt in explosiegevoelige ruimtes.

Miele is niet verantwoordelijk voor schade die is ontstaan door gebruik voor andere doeleinden dan hier aangegeven of door een foutieve bediening.

► Personen die op grond van hun fysieke of psychische gesteldheid, hun onervarenheid of gebrek aan kennis van het apparaat niet in staat zijn om het veilig te bedienen, mogen het alleen gebruiken als ze onder toezicht staan.

Ze mogen het apparaat alleen dan zonder toezicht gebruiken, als ze instructies hebben gekregen over het gebruik en de risico's van het gebruik.

## Wanneer er kinderen in huis zijn

► Kinderen onder de acht jaar mogen alleen in de buurt van het apparaat komen als ze constant onder toezicht staan.

► Kinderen vanaf acht jaar mogen het apparaat alleen zonder toezicht gebruiken als ze weten hoe ze dit veilig moeten bedienen. De kinderen moeten zich bewust zijn van de gevaren van een onjuiste bediening.

► Kinderen mogen het apparaat niet zonder toezicht reinigen of onderhouden.

► Houd kinderen in de gaten wanneer deze zich in de buurt van het apparaat bevinden. Laat ze nooit met het apparaat spelen.

► Verstikkingsgevaar! Kinderen kunnen zich tijdens het spelen in verpakkingsmateriaal wikkelen (bijvoorbeeld in folie) of het materiaal over hun hoofd trekken en stikken. Houd verpakkingsmaterialen bij kinderen vandaan.

# Veiligheidsinstructies en waarschuwingen

---

## Technische veiligheid

► Het koelsysteem is op lekken gecontroleerd. Het apparaat voldoet aan de desbetreffende veiligheidsvoorschriften en de geldende EU-richtlijnen.

► Dit apparaat bevat het koelmiddel isobutaan (R600a). Dit is een natuurlijk gas dat het milieu weinig belast, maar wel brandbaar is. Het gas is niet schadelijk voor de ozonlaag en versterkt het broeikas-effect niet, maar het gebruik van dit koelmiddel heeft er wel toe geleid dat het apparaat meer lawaai maakt wanneer het aanstaat. Behalve de geluiden van de compressor kunnen er dan in het hele koelsysteem stromingsgeluiden optreden.

Deze effecten zijn helaas niet te vermijden, maar hebben geen negatieve invloed op de capaciteit van het apparaat.

Let er bij het transport en bij de plaatsing van het apparaat op dat er geen onderdelen van het koelsysteem worden beschadigd. Vrijkomend koelmiddel kan oogletsel veroorzaken!

Wordt het koelsysteem toch beschadigd:

- vermijd dan open vuur of andere brandhaarden,
- trek de stekker uit het stopcontact,
- lucht het vertrek waarin het apparaat staat gedurende enkele minuten en
- neem contact op met Miele.

► Hoe meer koelmiddel een koelapparaat bevat, des te groter moet het vertrek zijn waarin dit koelapparaat wordt geplaatst. Wanneer het vertrek te klein is, kan zich bij een eventueel lek een brandbaar mengsel van gas en lucht vormen. Per 11 g koelmiddel moet het vertrek minstens 1 m<sup>3</sup> groot zijn. De hoeveelheid koelmiddel staat op het typeplaatje aan de binnenkant van het apparaat.

## Veiligheidsinstructies en waarschuwingen

---

▶ Vergelijk voordat u het apparaat aansluit de aansluitgegevens (zekering, spanning en frequentie) op het typeplaatje met die van het elektriciteitsnet. Deze moeten beslist overeenkomen zodat het apparaat niet beschadigd raakt.

Raadpleeg bij twijfel een elektricien.

▶ De elektrische veiligheid van het apparaat is uitsluitend gegarandeerd, als het wordt aangesloten op een aardingsstelsel dat volgens de geldende voorschriften is geïnstalleerd. Dit fundamentele veiligheidssysteem moet aanwezig zijn. Laat de elektrische installatie bij twijfel door een vakman/vakvrouw inspecteren.

▶ Het apparaat kan alleen betrouwbaar en veilig functioneren, als het op het openbare elektriciteitsnet is aangesloten.

▶ Wanneer de aansluitkabel is beschadigd, moet deze door een door Miele erkende vakman/vakvrouw worden vervangen om gevaar voor de gebruiker te voorkomen.

▶ Meervoudige stopcontacten of verlengsnoeren bieden niet voldoende veiligheid (brandgevaar). Gebruik deze niet voor het aansluiten van het apparaat op het elektriciteitsnet.

▶ Wanneer er vocht op onderdelen, die onder spanning staan, of op de elektriciteitskabel komt, kan dat kortsluiting veroorzaken. Gebruik het apparaat daarom niet in ruimtes waar met water wordt gespetterd (bijv. garage, bijkeuken).

▶ Dit apparaat mag niet op een niet-stationaire locatie (bijv. op een schip) worden gebruikt.

▶ Beschadigingen aan het apparaat kunnen uw veiligheid in gevaar brengen. Controleer het apparaat op zichtbare beschadigingen. Een beschadigd apparaat mag niet in gebruik worden genomen.

▶ Bij installatie-, onderhouds- en reparatiewerkzaamheden moet het apparaat spanningsvrij zijn. Dit is het geval als:

- de zekeringen van de elektrische installatie zijn uitgeschakeld of

## Veiligheidsinstructies en waarschuwingen

---

- de schroefzekeringen van de elektrische aansluiting er geheel zijn uitgedraaid of
  - de stekker uit het stopcontact is getrokken. Trek daarbij aan de stekker en niet aan de aansluitkabel.
- ▶ Door ondeskundig uitgevoerde installatie-, onderhouds- en reparatiewerkzaamheden kan de gebruiker ernstig gevaar lopen. Installatie-, onderhouds- en reparatiewerkzaamheden mogen alleen door een door Miele geautoriseerde vakman/vakvrouw worden uitgevoerd.
- ▶ Garantieclaims komen te vervallen als het apparaat niet door Miele-technici wordt gerepareerd.
- ▶ Defecte onderdelen mogen alleen door originele Miele-onderdelen worden vervangen. Alleen van deze Miele-onderdelen kunnen wij garanderen, dat zij volledig aan onze veiligheidseisen voldoen.



## Veilig gebruik

- ▶ Het apparaat is voor een bepaalde klimaatklasse (kamertemperatuur) geconstrueerd waarvan de grenzen niet mogen worden overschreden. De klimaatklasse staat aangegeven op het typeplaatje aan de binnenkant van uw apparaat. Een te lage kamertemperatuur heeft tot gevolg dat de compressor langer afslaat, zodat het apparaat de vereiste temperatuur niet kan aanhouden.
- ▶ Zorg dat de ventilatieopeningen niet afgedekt of afgesloten worden. Een goede luchtgeleiding is dan niet meer gewaarborgd. Het energieverbruik neemt toe en schade aan onderdelen kan niet worden uitgesloten.
- ▶ Indien u vet- of oliehoudende levensmiddelen in het apparaat of de deur van het apparaat bewaart, voorkom dan dat evt. vrijkomend vet of olie in aanraking komt met kunststof onderdelen van het apparaat. Hierdoor kunnen spanningsscheuren in de kunststof ontstaan waardoor deze knapt of scheurt.
- ▶ Bewaar geen explosieve stoffen en geen producten met brandbare drijfgassen (bijv. spuitbussen) in het apparaat. Door de elektrische onderdelen kunnen explosieve gasmengsels ontsteken en brand of explosies veroorzaken.
- ▶ Gebruik geen elektrische apparaten in dit apparaat, bijv. voor het maken van softijs. Hierdoor kunnen vonken ontstaan, wat leidt tot explosiegevaar.
- ▶ Bewaar geen blikjes en flessen in de diepvrieszone/vrieskast die koolzuurhoudende dranken bevatten of vloeistoffen die kunnen bevriezen. De blikjes en flessen kunnen uit elkaar springen, u zou zich kunnen verwonden en er zou schade kunnen ontstaan!
- ▶ Haal flessen die u in de diepvrieszone heeft gelegd om snel te koelen er na maximaal één uur weer uit. De blikjes en flessen kunnen uit elkaar springen, u zou zich kunnen verwonden en er zou schade kunnen ontstaan.

## Veiligheidsinstructies en waarschuwingen

---

- ▶ Raak ingevroren levensmiddelen en metalen onderdelen niet met natte handen aan om letsel aan uw handen te voorkomen.
- ▶ Nuttig ijsblokjes en ijslolly's, vooral waterijsjes, nooit meteen nadat u ze uit de diepvrieszone heeft gehaald om letsel aan lippen en tong te voorkomen.
- ▶ Vries geheel of gedeeltelijk ontdooide levensmiddelen niet opnieuw in. Gebruik deze levensmiddelen zo snel mogelijk omdat ze anders aan voedingswaarde verliezen en bederven. Als ontdooide levensmiddelen worden gekookt of gebraden kunnen ze wel opnieuw worden ingevroren.
- ▶ Wanneer u levensmiddelen eet die te lang zijn bewaard, loopt u het risico om voedselvergiftiging op te lopen. De bewaartijd hangt van vele factoren af, zoals de versheid en kwaliteit van de levensmiddelen en de bewaartemperatuur. Neem de bewaartips en de uiterste houdbaarheidsdatum van de levensmiddelenfabrikanten in acht.
- ▶ Gebruik uitsluitend Miele-accessoires om te voorkomen dat garantieaanspraken vervallen.

## Reiniging en onderhoud

- ▶ Behandel de deurdichting niet met olie of vet om te voorkomen dat deze in de loop van de tijd poreus wordt.
- ▶ Gebruik voor het ontdooien en reinigen van het apparaat nooit een stoomreiniger, aangezien stoom in aanraking kan komen met spanningsvoerende delen van het apparaat en zo kortsluiting kan veroorzaken.
- ▶ Spitse of scherpe voorwerpen beschadigen de koelelementen waardoor het apparaat niet meer functioneert. Gebruik daarom geen spitse of scherpe voorwerpen, om
  - rijp- en ijslagen te verwijderen
  - en vastgevroren ijsbakjes en/of vastgevroren levensmiddelen los te wrikken.
- ▶ Plaats wanneer u wilt ontdooien nooit elektrische verwarmingsapparaten of kaarsen in het apparaat om te voorkomen dat de kunststof beschadigd raakt.
- ▶ Gebruik geen ontdooisprays of andere middelen om te ontdooien. Deze kunnen explosieve gassen vormen, oplosmiddelen of drijfgassen bevatten die de kunststof beschadigen of schadelijk zijn voor de gezondheid.

## Transport

- ▶ Het apparaat moet altijd rechtop en in de transportverpakking worden vervoerd.
- ▶ Het apparaat is erg zwaar. Vraag daarom iemand u te helpen bij het vervoeren van het apparaat, anders bestaat er gevaar voor beschadiging.

# Veiligheidsinstructies en waarschuwingen

---

## Wat te doen wanneer u het apparaat afdankt

- ▶ Maak het slot van uw oude koelkast eventueel kapot. Zo voorkomt u, dat kinderen ingesloten raken, wat levensgevaarlijk is.
- ▶ Vrijkomend koelmiddel kan oogletsel veroorzaken. Beschadig daarom geen onderdelen van het koelsysteem, bijv. door
  - koelmiddelkanalen van de verdamper open te prikken,
  - buisleidingen om te buigen,
  - coatings af te krabben.

## Symbol op de compressor (afhankelijk van het model)

Deze waarschuwing geldt alleen voor het recyclen. Bij normaal gebruik bestaat er geen gevaar.



- ▶ Het is levensgevaarlijk, de olie in de compressor in te slikken of in te ademen.

## Verpakkingsmateriaal weg- gooien

De verpakking beschermt het apparaat tegen transportschade. Het verpakkingsmateriaal is uitgekozen met het oog op een zo gering mogelijke belasting van het milieu en de mogelijkheden voor recycling.

Door hergebruik van verpakkingsmateriaal wordt er op grondstoffen bespaard en wordt er minder afval geproduceerd. Uw vakhandelaar neemt de verpakking over het algemeen terug.

## Het afdanken van het apparaat

Oude elektrische en elektronische apparaten bevatten meestal nog waardevolle materialen. Ze bevatten echter ook stoffen, mengsels en onderdelen die nodig zijn geweest om de apparaten goed en veilig te laten functioneren. Wanneer u uw oude apparaat bij het gewone afval doet of er op een andere manier niet goed mee omgaat, kunnen deze stoffen schadelijk zijn voor de gezondheid en het milieu. Doe uw oude apparaat daarom nooit bij het gewone huisafval.

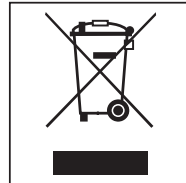

Lever het in bij een gemeentelijk inzameldepot voor elektrische en elektronische apparatuur, bij uw vakhandelaar of bij Miele. U bent wettelijk zelf verantwoordelijk voor het wissen van eventuele persoonlijke gegevens op het af te danken apparaat.

Let erop dat de buisleidingen van uw apparaat niet worden beschadigd, totdat het op vakkundige en milieuvriendelijke wijze wordt verschroot.

Alleen dan kunt u er zeker van zijn dat de koelmiddelen in het koelsysteem en de olie in de compressor niet in het milieu terechtkomen.

Het afgedankte apparaat moet tot die tijd buiten het bereik van kinderen worden opgeslagen. Zie voor meer informatie hierover het hoofdstuk: "Veiligheidsinstructies en waarschuwingen" van de gebruiksaanwijzing.

# Energie besparen

Downloaded from [www.vandenborre.be](http://www.vandenborre.be)

	<b>Normaal energieverbruik</b>	<b>Te hoog energieverbruik</b>
<b>Plaatsing en onderhoud</b>	In goed geventileerde ruimtes.	In gesloten, niet geventileerde ruimtes.
	Niet direct blootgesteld aan zonnestralen.	Direct blootgesteld aan zonnestralen.
	Niet naast een warmtebron (verwarming, fornuis).	Naast een warmtebron (verwarming, fornuis).
	Bij een ideale omgevings-temperatuur van ca. 20 °C.	Bij een hoge omgevingstemperatuur vanaf 25 °C.
	Dek ventilatieroosters niet af en maak ze regelmatig stofvrij.	Als ventilatieroosters zijn afgedekt of vol zitten met stof.
	Compressor en metalen rooster (warmtewisselaar) op de achterwand van het apparaat worden minstens 1x per jaar stofvrij gemaakt.	Als de compressor en het metalen rooster (warmtewisselaar) op de achterwand van het apparaat vol zitten met stof.
<b>Temperatuurinstelling</b>	Koelzone: 4 tot 5 °C	Hoe lager de temperatuur, des te hoger het energieverbruik!
	Diepvrieszone: -18 °C	

	<b>Normaal energieverbruik</b>	<b>Te hoog energieverbruik</b>
<b>Gebruik</b>	Plaats de laden, plateaus en vakken zoals bij levering.	
	Open de deur alleen indien nodig en zo kort mogelijk. Leg de levensmiddelen bij het inruimen meteen op de goede plek.	Als u de deur vaak en lang opent, gaat koude lucht verloren en komt er warme lucht in de koelkast. Het apparaat probeert dan af te koelen en de compressor draait langer.
	Neem bij het boodschappen doen een koeltas mee en leg de levensmiddelen zo snel mogelijk in het apparaat. Pakt u levensmiddelen uit het apparaat, neem dan wat u nodig heeft en leg de rest zo snel mogelijk weer terug om koudeverlies te voorkomen. Laat warme levensmiddelen eerst buiten het apparaat afkoelen.	Als levensmiddelen nog warm of op omgevingstemperatuur zijn, komt er warme lucht in het apparaat. Het apparaat probeert dan af te koelen en de compressor draait langer.
	Leg de levensmiddelen alleen afgedekt of verpakt in het apparaat.	Wanneer vloeibare stoffen in de koelzone condenseren, neemt de koelcapaciteit af.
	Leg ingevroren levensmiddelen in de koelzone wanneer ze moeten ontdooien.	
	Zorg ervoor dat vakken en laden niet te zwaar worden beladen, zodat de lucht kan circuleren.	Als de luchtcirculatie afneemt, wordt de koelcapaciteit minder.

# Beschrijving van het apparaat

## Bedieningspaneel

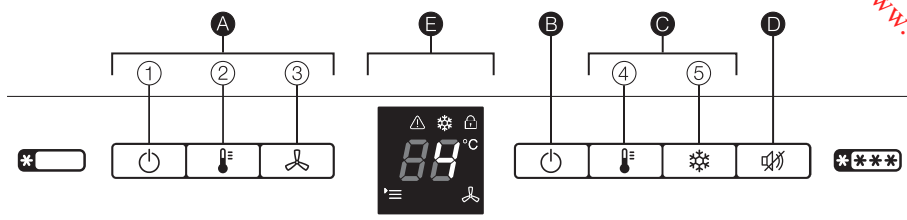

### A Bedieningselementen koelzone

- ① Aan/Uit-toets van de koelzone
- ② Temperatuurtoets
- ③ DynaCool-toets (automatische temperatuurverdeling)

### B Hoofdtoets Aan/Uit van het hele koelapparaat

### C Bedieningselementen diepvrieszone

- ④ Temperatuurtoets
- ⑤ Superfrost-toets

### D Toets voor het uitschakelen van de zoemer

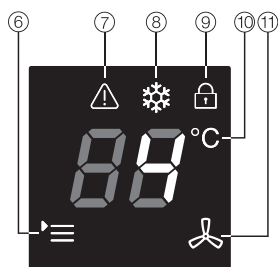

### E Display

- ⑥ Menu-symbool (instellingsmodus: vergrendeling in-/uitschakelen, sabbatmodus in-/uitschakelen)
- ⑦ Alarmsymbool
- ⑧ Symbool Superfrost
- ⑨ Vergrendelingssymbool
- ⑩ Temperatuurweergave
- ⑪ Symbool DynaCool



# Beschrijving van het apparaat

Downloaded from [www.vandenborre.be](http://www.vandenborre.be)

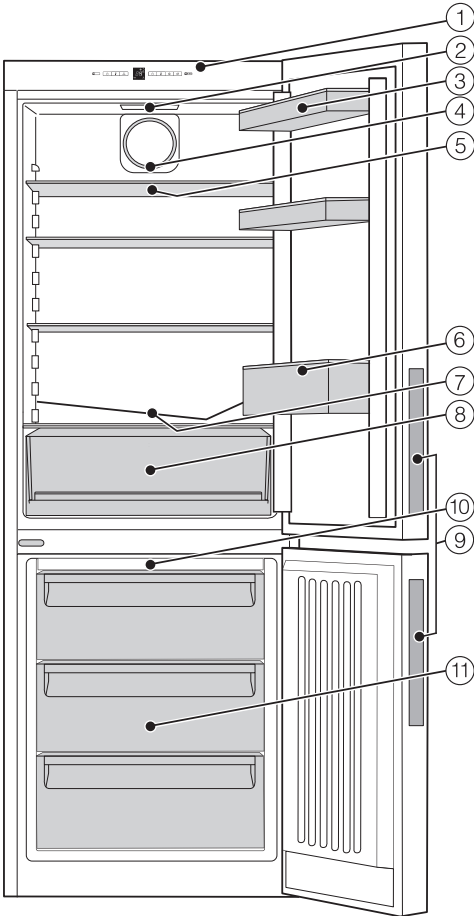

- ① Bedieningspaneel met display
- ② Verlichting
- ③ Deurvak
- ④ Ventilator
- ⑤ Plateau
- ⑥ Deurvak voor flessen met flessensteun
- ⑦ Gootje voor het dooiwater en afvoeropening voor het dooiwater
- ⑧ Groente- en fruitlade
- ⑨ Deurgrepen
- ⑩ NoFrost module
- ⑪ Diepvriesladen (aantal afhankelijk van het model)

De grepen bovenaan en de glijrails onderaan aan de achterkant van het apparaat maken de opstelling van het apparaat gemakkelijk.

Schematische afbeelding

# Accessoires

## Bijgeleverde accessoires

### Flessensteun

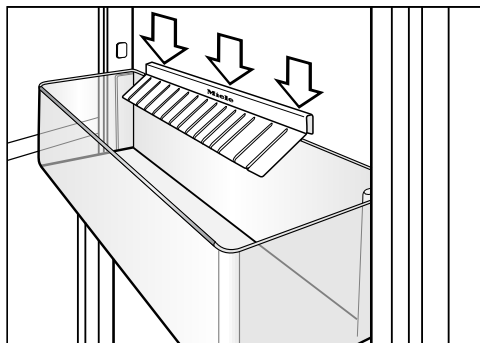

De flessensteun wordt in het deurvak voor flessen geplaatst. Flessen staan steviger wanneer u de deur van het apparaat opent en sluit.

### Bakje voor ijsblokjes

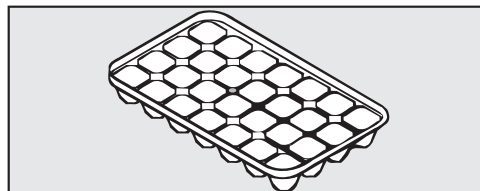

### Eierhouder

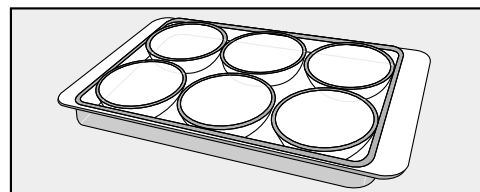

## Bij te bestellen accessoires

Miele heeft speciaal voor dit apparaat handige accessoires en reinigings- en onderhoudsmiddelen in het assortiment.

Bij te bestellen accessoires kunt u bij Miele (zie achterin deze gebruiksaanwijzing), in de webshop van Miele of bij de Miele-vakhandelaar verkrijgen.

### Flessenrek

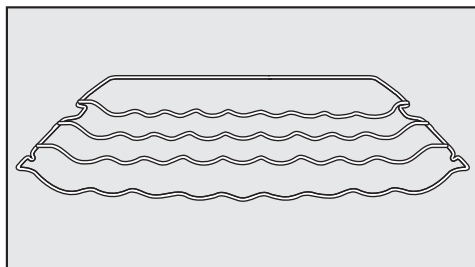

Flessen kunt u op het flessenrek in de koelzone leggen. Daarmee bespaart u ruimte.

Het flessenrek kan op verschillende manieren in de koelzone worden geplaatst.

### Universeel microvezeldoekje

Het microvezeldoekje is handig bij het verwijderen van vingerafdrukken en ander licht vuil op roestvrijstalen fronten, panelen, ramen, meubels enz.

### MicroCloth kit

De MicroCloth kit bestaat uit een universeel doekje, een glasreinigingsdoekje en een hoogglansdoekje.

De doekjes zijn heel sterk. Door de zeer fijne microvezels hebben ze een grote reinigingscapaciteit.

### Anti-geurfilters met houder KKF-FF (Active AirClean)

De anti-geurfilters neutraliseren onaangename geuren in de koelzone en zorgen zo voor een betere luchtkwaliteit.

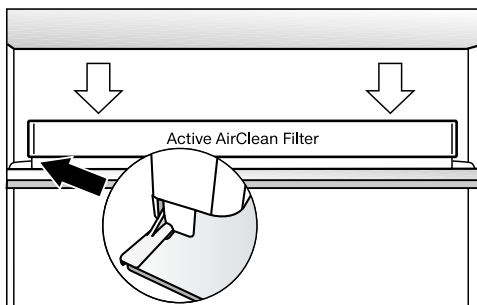

De houder van de anti-geurfilters wordt op de beschermlijst aan de achterkant van het plateau geplaatst en kan willekeurig verplaatst worden.

### Anti-geurfilters met houder KKF-RF (Active AirClean) vervangen

U kunt bij Miele vervangende filters (Active AirClean) verkrijgen die in deze houder passen. Wij adviseren, de anti-geurfilters om de 6 maanden te vervangen.

# Het apparaat in- en uitschakelen

## Vóór het eerste gebruik

### Verpakkingsmateriaal

- Verwijder al het verpakkingsmateriaal uit het apparaat.

### Beschermfolie

Het apparaat heeft een beschermfolie, die het apparaat tijdens het transport beschermt.

- Verwijder deze folie pas, als u het apparaat op de definitieve plaats gezet heeft.

### Het apparaat reinigen

Neem daarbij de aanwijzingen uit het hoofdstuk "Reiniging en onderhoud" in acht.

- Reinig de binnenkant van het apparaat en de accessoires.

## Het apparaat inschakelen

Voordat u voor de eerste keer levensmiddelen in de diepvrieszone legt, kunt u deze het beste ca. 2 uur laten voorkoelen.

Leg pas levensmiddelen in de diepvrieszone als de temperatuur laag genoeg is (min.  $-18\text{ }^{\circ}\text{C}$ ).

Met de Aan/Uit - toets aan de rechter kant kunt u de diepvrieszone en de koelzone gelijktijdig inschakelen.

De compressor heeft een ingebouwde inschakelvertraging. Dat houdt in dat hij max. 8 minuten later kan worden ingeschakeld. Dit verhoogt de levensduur van de compressor.

- Druk op de rechter Aan/Uit - toets  om de diepvrieszone en de koelzone in te schakelen.

Het apparaat begint te koelen. De temperatuur aanduiding toont de voor de diepvrieszone ingestelde temperatuur. De verlichting in de koelzone is aan als de deur geopend is.

## Het apparaat uitschakelen

Als de temperatuur van de diepvrieszone wordt weergegeven, kunt u het hele apparaat uitschakelen.

- Druk op de rechter Aan/Uit - toets  om de diepvrieszone en de koelzone uit te schakelen totdat het display dooft.

De koel- en diepvrieszone zijn nu uitgeschakeld. Is dat niet het geval, dan is de vergrendeling ingeschakeld. Zie hoofdstuk: “Het wijzigen van instellingen”, paragraaf: “Vergrendeling in-/uitschakelen”.

De verlichting van de koelzone gaat uit. De koeling is uitgeschakeld.

## Het apart uitschakelen van de koelzone

U kunt de koelzone uitschakelen, terwijl de diepvrieszone ingeschakeld blijft. Dat is bijvoorbeeld handig als u op vakantie gaat.

Als in de temperatuuraanduiding de temperatuur van de koelzone zichtbaar is, kunt u de koelzone apart uitschakelen.

- Druk op de linker Aan/Uit - toets  van de koelzone totdat het display dooft.

De verlichting en de temperatuuraanduiding van de koelzone doven. De koelzone is uitgeschakeld. De temperatuur van de diepvrieszone verschijnt nu in de temperatuuraanduiding.

## Het weer inschakelen van de koelzone

De koelzone kunt u daarna weer apart inschakelen.

- Druk twee keer op de linker toets  om de koelzone in te schakelen.

De temperatuuraanduiding van de koelzone is verlicht. De koelzone begint te koelen en de verlichting in de koelzone gaat aan als de deur geopend wordt.

## Bij langdurige afwezigheid

Als het apparaat bij langdurige afwezigheid wordt uitgeschakeld, maar niet gereinigd, bestaat er gevaar voor schimmelvorming als de deur van het apparaat gesloten blijft. Reinig het apparaat.

Wanneer u het apparaat langere tijd niet gebruikt, neemt u de volgende stappen:

- Schakel het apparaat uit.
- Trek de stekker uit het stopcontact of schakel de hoofdschakelaar uit.
- Reinig het apparaat en laat de deur openstaan om het apparaat voldoende te beluchten en te voorkomen dat er geurtjes ontstaan.

# De juiste temperatuur

---

Om levensmiddelen te bewaren is het zeer belangrijk, dat u de juiste temperatuur instelt. Levensmiddelen kunnen door micro-organismen snel bederven. Als u de juiste temperatuur instelt, voorkomt of vertraagt u dat proces. De temperatuur heeft invloed op de snelheid, waarmee de micro-organismen groeien. Als de temperatuur daalt, gaan deze processen langzamer.

De temperatuur in het apparaat stijgt als,

- u vaak en gedurende lange tijd de deur van het apparaat opent,
- er meer levensmiddelen worden opgeslagen,
- de temperatuur van de levensmiddelen die in het apparaat gelegd zijn hoger is,
- de omgevingstemperatuur van het apparaat hoger is. Het apparaat is geconstrueerd voor een bepaalde klimaatklasse. Een klimaatklasse is een temperatuurbereik waar de kamertemperatuur niet boven of onder mag liggen.

## . . . in de koelzone

Voor de koelzone adviseren wij een koeltemperatuur van **4 °C**.

## . . . in de diepvrieszone

Om verse levensmiddelen in te vriezen en langdurig te bewaren, moet de temperatuur **-18 °C** zijn. Bij deze temperatuur wordt de groei van micro-organismen grotendeels gestopt. Zodra de temperatuur tot boven **-10 °C** stijgt, begint de ontbinding door micro-organismen en zijn de levensmiddelen minder lang houdbaar. Daarom mogen (gedeeltelijk) ontdooide levensmiddelen pas weer worden ingevroren, nadat ze zijn verwerkt (koken of bakken/braden). Door de lage temperaturen worden de meeste micro-organismen gedood.

## Temperatuuraanduiding

De temperatuuraanduiding in het display toont bij normaal gebruik ofwel de **gewenste temperatuur in de koelzone** of de **gewenste temperatuur in de diepvrieszone**.

**Tip:** u kunt de andere temperatuuraanduiding laten verschijnen door op de temperatuurtoets  van de gewenste zone te drukken.

De **aangegeven temperatuur knippert**, als een andere temperatuur ingesteld wordt.

De **ingestelde temperatuur in de temperatuuraanduiding van de diepvrieszone en het alarmsymbool  knippen:**

- De temperatuur ligt niet in het bereik, dat in de temperatuuraanduiding kan worden aangegeven.
- De temperatuur is een paar graden gestegen, wat wijst op een koudeverlies. Tegelijkertijd klinkt er een zoemer.

Dit kortstondige koudeverlies is geen probleem wanneer dit is ontstaan door dat u:

- de deuren van het apparaat een keer vrij lang geopend heeft, bijv. om een grote hoeveelheid levensmiddelen in het apparaat te leggen of eruit te halen;
- verse levensmiddelen ingevroren heeft.

## Temperatuur in de koel-/diepvrieszone instellen

De temperatuur is instelbaar:

- in de koelzone op 3°C tot en met 9°C.
- in de diepvrieszone op -16 °C tot en met -26 °C.

De temperaturen van de koelzone en diepvrieszone kunt u met de desbetreffende toets  instellen.

- Druk zo vaak op toets , totdat de gewenste temperatuur in de temperatuuraanduiding verschijnt.

Wanneer u voor het eerst op de toets drukt, knippert die temperatuurwaarde die het laatst is ingesteld.

Daarna verandert de temperatuurwaarde voortdurend. Is de hoogst instelbare temperatuur bereikt, dan wordt weer met de laagst instelbare temperatuur begonnen.

De nieuw gekozen temperatuurwaarde wordt na een tijdje automatisch overgenomen en verschijnt in de temperatuuraanduiding.

De voor de koelzone ingestelde temperatuur is verlicht. De voor de diepvrieszone ingestelde temperatuur knippert totdat deze temperatuur bereikt is.

De temperatuur in het apparaat stelt zich nu langzaam op deze nieuwe temperatuurwaarde in.

## De juiste temperatuur

---

**Tip:** Heeft u de temperatuur gewijzigd, controleer dan de temperatuuraanduiding en wel **na ca. 6 uur wanneer er weinig levensmiddelen in het apparaat liggen en na ca. 24 uur wanneer het apparaat goed vol zit.** Pas dan is de ingestelde temperatuur bereikt.

- Is de temperatuur dan nog te hoog of te laag, wijzig de temperatuur dan.



## De functie Superfrost

Om verse levensmiddelen optimaal in te vriezen, dient u eerst de functie Superfrost in te schakelen.

Op die manier worden de levensmiddelen snel tot in de kern ingevroren en blijven de voedingswaarde, de vitamines, het uiterlijk en de smaak behouden.

### Uitzonderingen:

- Als u reeds ingevroren levensmiddelen in het apparaat plaatst.
- Wanneer u dagelijks slechts max. 2 kg verse levensmiddelen invriest.

Als in de temperatuuraanduiding de temperatuur van de diepvrieszone zichtbaar is, kunt u de functie Superfrost inschakelen.

## Superfrost inschakelen

U dient de functie Superfrost **6 uur voordat u de in te vriezen levensmiddelen in de diepvrieszone plaatst** in te schakelen. Als u het **maximale vriesvermogen** wilt benutten, dient u Superfrost 24 uur van tevoren in te schakelen!

De compressor heeft een ingebouwde inschakelvertraging. Dat houdt in dat hij max. 8 minuten later kan worden ingeschakeld. Dit verhoogt de levensduur van de compressor.



- Druk toets  kort in.

Symbool  brandt. De temperatuur in de diepvrieszone daalt en de koelcapaciteit is nu maximaal.

## Superfrost uitschakelen

De functie Superfrost wordt automatisch na ca. 65 uur uitgeschakeld. Het symbool Superfrost  dooft en het apparaat werkt weer met normale koelcapaciteit.

Om energie te besparen, kunt u de functie Superfrost zelf al eerder uitschakelen.

- Druk op toets . Symbool  dooft.

De koelcapaciteit van het apparaat is weer normaal.

# Het gebruik van SuperFrost en DynaCool

## Functie DynaCool

Als er geen sprake is van dynamische koeling (DynaCool) ontstaan er door de natuurlijke luchtcirculatie verschillende koudezones in de koelzone (de koude, zware lucht daalt naar het laagste gedeelte). Deze koudezones kunt u gebruiken als u levensmiddelen in het apparaat legt. Zie hoofdstuk: "Levensmiddelen in de koelzone bewaren".

Wilt u echter eenmalig een grote hoeveelheid gelijksoortige levensmiddelen in het apparaat leggen (bijv. voor een feestje), dan kunt u met de dynamische koeling een relatief gelijke verdeling over de plateaus bereiken, zodat alle levensmiddelen in de koelzone ongeveer even goed gekoeld worden.

U kunt de hoogte van de temperatuur nog steeds zelf instellen.

Het gebruik van DynaCool is tevens aan te raden bij:

- een hoge omgevingstemperatuur vanaf ca. 30 °C
- een hoge luchtvochtigheid, zoals op zomerase dagen

Als in de temperatuuraanduiding de temperatuur van de koelzone zichtbaar is, kunt u de functie DynaCool inschakelen.

## Dynamische koeling inschakelen

- Druk toets  kort in.



Symbool  brandt.

De ventilator is nu klaar voor gebruik.

Als de compressor inschakelt, schakelt ook de ventilator in.

## Dynamische koeling uitschakelen

Daar het energieverbruik iets hoger ligt, wanneer DynaCool is ingeschakeld, kunt u deze functie in normale omstandigheden beter uitschakelen.

- Druk op toets . Symbool  dooft.

Om energie te besparen, gaat de ventilator automatisch een tijdje uit, wanneer de deur wordt geopend.

Dit apparaat heeft een waarschuwingssysteem, waarmee wordt voorkomen dat de temperatuur in de diepvrieszone ongemerkt stijgt en dat er te veel energie verloren gaat, bijv. wanneer de deur openstaat.

## Diepvrieszone met temperatuuralarm

Wanneer de vriestemperatuur in het apparaat te veel stijgt, knipperen de temperatuur aanduiding en het alarmsymbool . Bovendien klinkt er een zoemer.

Of het apparaat een temperatuur te hoog of te laag vindt, is afhankelijk van de ingestelde temperatuur.

Het temperatuuralarm treedt in werking:

- als u het apparaat inschakelt en de temperatuur die op dat moment in een temperatuurzone heerst te veel verschilt van de temperatuur die u heeft ingesteld.
- als u ingevroren levensmiddelen in het apparaat legt of eruit neemt, waarbij te veel warme lucht in het apparaat komt.
- als u een vrij grote hoeveelheid levensmiddelen invriest.
- als u verse levensmiddelen invriest die nog warm zijn.
- als er een stroomstoring is geweest.
- als het apparaat kapot is.

Zodra de juiste temperatuur weer is bereikt, houdt de zoemer op, is de temperatuur aanduiding weer constant verlicht en gaat alarmsymbool  uit.

 Gevaar voor de gezondheid door het eten van bedorven levensmiddelen.

Is de temperatuur vrij lang hoger dan  $-18\text{ °C}$ , controleer dan of de diepvriesproducten geheel of gedeeltelijk zijn ontdooid. Daardoor zijn de levensmiddelen namelijk korter houdbaar.

Controleer of de diepvriesproducten geheel of gedeeltelijk zijn ontdooid. Is dat het geval, gebruik deze levensmiddelen dan zo snel mogelijk of kook of braad ze, alvorens ze opnieuw in te vriezen!

## Deuralarm

De zoemer klinkt wanneer de deur van het apparaat langer dan ca. 60 seconden openstaat.

Zodra de deur wordt dichtgedaan, houdt de zoemer op.

## Het voortijdig uitschakelen van de zoemer

Hindert de zoemer u, dan kunt u deze voortijdig uitschakelen.

- Druk op de toets .

De zoemer houdt op.

Bij een temperatuuralarm blijft alarmsymbool  branden totdat de juiste temperatuur weer is bereikt.

# Het wijzigen van instellingen

## Instellingsmodus

Bepaalde instellingen van het apparaat kunt u in de instellingsmodus wijzigen.

Vergrendeling in-/uitschakelen	ε
Sabbatmodus instellen	5

De instellingsmodus wordt in het display met menusymbool  aangegeven.

Hierna kunt u lezen, hoe u in de instellingsmodus komt en hoe u de instellingen kunt wijzigen.

### Vergrendeling in-/uitschakelen



Met de vergrendeling kunt u voorkomen dat het apparaat per ongeluk wordt uitgeschakeld.

#### – Het inschakelen van de vergrendeling

- Druk ca. 5 seconden op toets .

Het menusymbool  brandt en in het display knippert 5.

De instellingsmodus is nu geactiveerd.

- Druk nu op de temperatuurtoets  van de diepvrieszone. In het display knippert ε.
- Druk kort op toets  om de vergrendelingsfunctie op te roepen.

In het display verschijnt ε1.

- Druk kort op toets  om de vergrendelingsfunctie in te schakelen.



Symbool  brandt.

- Druk op de Aan/Uit - toets  aan de rechter kant om de instellingsmodus te verlaten.



In het display verschijnt de temperatuur.

#### – Het uitschakelen van de vergrendeling

- Druk ca. 5 seconden op toets .

Vergrendelingsymbool  en menusymbool  gaan branden en in het display knippert 5.

De instellingsmodus is nu geactiveerd.

- Druk nu op de temperatuurtoets  van de diepvrieszone. In het display knippert ε.
- Druk kort op toets  om de vergrendelingsfunctie op te roepen.

In het display verschijnt ε0.

- Druk kort op toets  om de vergrendeling uit te schakelen.

Symbool  gaat uit.

- Druk op de Aan/Uit - toets  van de diepvrieszone om de instellingsmodus te verlaten.

In het display verschijnt de temperatuur.

## De sabbatmodus in-/uitschakelen

 Gevaar voor de gezondheid door het eten van bedorven levensmiddelen.

Omdat een mogelijke stroomstoring tijdens de sabbatmodus niet wordt aangegeven, kunnen de diepvriesproducten geheel of gedeeltelijk ontdooien. Daardoor zijn de levensmiddelen korter houdbaar.

Controleer of de diepvriesproducten geheel of gedeeltelijk zijn ontdooid. Is dat het geval, gebruik deze levensmiddelen dan zo snel mogelijk of kook of braad ze, alvorens ze opnieuw in te vriezen!

Het apparaat beschikt over de sabbatmodus om gebruikers in hun religieuze verplichtingen van dienst te zijn.

Tijdens de sabbatmodus worden de volgende functies uitgeschakeld:

- de verlichting wanneer de deur wordt geopend
- alle geluidssignalen en optische signalen
- de temperatuurweergave
- Superfrost en DynaCool (als deze daarvóór waren ingeschakeld)

U kunt met de toets  de sabbatmodus uitschakelen.

De sabbatmodus wordt na ca. 120 uur automatisch uitgeschakeld.

Let erop dat de deuren van het apparaat stevig gesloten zijn, omdat optische signalen en geluidssignalen zijn uitgeschakeld.

## – De sabbatmodus inschakelen

- Druk ca. 5 seconden op toets .

Het menusymbool  brandt en in het display knippert 5.

De instellingsmodus is nu geactiveerd.

- Druk nu kort op de toets  om de functie Sabbatmodus op te roepen.

In het display verschijnt 51.

- Druk nu kort op de toets  om de instelling te bevestigen.

Het display dooft en de sabbatmodus is ingeschakeld.

## – De sabbatmodus uitschakelen

- Druk twee keer op de toets  om de functie Sabbatmodus uit te schakelen.

Het menusymbool  brandt en in het display knippert 5.

De instellingsmodus is nu geactiveerd.

De sabbatmodus is uitgeschakeld.

- Druk op de hoofdtoets  om de instellingsmodus te verlaten.

# Levensmiddelen in de koelzone bewaren

 Explosiegevaar door brandbare gasmengsels.

Brandbare gasmengsels kunnen ontbranden door elektrische onderdelen.

Bewaar geen explosieve stoffen en geen producten met brandbare drijfgassen (bijv. spuitbussen) in het apparaat. Dergelijke spuitbussen kunt u herkennen aan de hand van de opgedrukte inhoudsopgave of een vlamsymbool. Eventueel ontsnappende gassen kunnen ontbranden door elektrische onderdelen.

 Gevaar voor beschadiging door levensmiddelen die vet of olie bevatten.

Indien u vet- of oliehoudende levensmiddelen in het apparaat of de deur van het apparaat bewaart, kunnen spanningsscheuren in de kunststof ontstaan waardoor deze knapt of scheurt.

Voorkom, dat vet of olie in aanraking komt met kunststof onderdelen.

## Gedeelten met verschillende temperaturen

Door de natuurlijke luchtcirculatie ontstaan er verschillende temperaturen in de koelzone.

De koude, zware lucht zakt naar het onderste gedeelte van de koelzone. Maak gebruik van deze verschillende temperaturen als u de levensmiddelen in het apparaat legt.

**Tip:** Leg de levensmiddelen niet te dicht op elkaar, zodat de lucht goed kan circuleren.

Als de luchtcirculatie niet voldoende is, wordt de koelcapaciteit lager en stijgt het energieverbruik.

Dek de ventilator op de achterwand niet af.

**Tip:** De levensmiddelen mogen de achterwand niet raken. Anders kunnen ze aan de achterwand vastvriezen.

Dit is een apparaat met een automatische dynamische koeling (DynaCool). Wanneer de ventilator in werking is, wordt de koude in de verschillende zones gelijkmatig verdeeld en zijn de temperatuurverschillen minder groot.

## Warmste gedeelte

Het minst koele gedeelte in de koelkast / koelzone bevindt zich helemaal bovenin tegen de deur. Gebruik dit gedeelte voor het opslaan van boter zodat deze smeerbaar blijft en voor kaas zodat deze zijn aroma niet verliest.

## Koudste gedeelte

Het koudste gedeelte in de koelzone bevindt zich direct boven de groente- en fruitlade en bij de achterwand.

Gebruik deze gedeeltes voor alle levensmiddelen die niet lang houdbaar zijn, zoals:

- vis, vlees, gevogelte
- worst, kant-en-klaar-gerechten
- levensmiddelen waar eieren of room in zitten
- vers deeg, taart-/cake-, pizza- of quiche-deeg
- kaas met rauwe melk en andere melkproducten
- in folie verpakte voorgesneden groenten
- in het algemeen alle verse levensmiddelen, waarvan de houdbaarheidsdatum alleen geldt bij een temperatuur van minstens 4 °C.

## Niet geschikt voor de koelzone

Koudegevoelige levensmiddelen zijn niet geschikt om bij temperaturen onder 5 °C te worden bewaard. Te lage temperaturen kunnen een negatieve invloed hebben op het uiterlijk, de consistentie, de smaak en/of het vitaminegehalte van de levensmiddelen.

Tot de koudegevoelige levensmiddelen behoren onder andere:

- ananas, avocado's, bananen, granaatappels, mango's, meloenen, papaja's, passievruchten, citrusvruchten (zoals citroenen, sinaasappelen, mandarijntjes, grapefruit)
- fruit (dat nog verder moet rijpen)
- aubergines, komkommers, aardappels, paprika, tomaten, courgettes
- harde kazen (zoals parmezaan en bergkaas)

# Levensmiddelen in de koelzone bewaren

---

## Tips voor het inkopen van levensmiddelen

De belangrijkste voorwaarde om levensmiddelen lang te kunnen bewaren, is dat ze vers in de koelkast gelegd moeten worden. Dit is van essentieel belang.

Let ook op de houdbaarheidsdatum en de juiste bewaar temperatuur. Zorg dat de levensmiddelen zo koel mogelijk blijven, als u ze bijv. in de warme auto transporteert.

**Tip:** neem een koeltas mee als u boodschappen doet en leg de levensmiddelen bij thuiskomst snel in het apparaat.

## Levensmiddelen juist bewaren

Bewaar levensmiddelen **verpakt of goed afgedekt** in de koelzone. Zo nemen ze geen vreemde luchtjes over, drogen ze niet uit en worden er geen bacteriën overgedragen. Dit is vooral belangrijk als u dierlijke levensmiddelen bewaart.

Als u de temperatuur juist instelt en de koelzone goed schoon houdt, blijven levensmiddelen aanzienlijk langer houdbaar.

## Groente en fruit

Groente en fruit kunnen wel onverpakt in de groente- en fruitlade worden bewaard.

## Eiwitrijke levensmiddelen

Houd er rekening mee, dat eiwitrijke levensmiddelen sneller bederven. Zo bederven schaal- en schelpdieren bijv. sneller dan vis, en vis bederft weer sneller dan vlees.



## Deurvak/flessenvak verplaatsen

Verplaats het deurvak/flessenvak in de deur alleen als er niets in staat.

- Schuif het deurvak/flessenvak naar boven, trek het naar voren en verwijder het.
- Zet het deurvak/flessenvak er op de gewenste plaats weer in. Zorg er daarbij voor dat het goed vastklikt.

## De plateaus verplaatsen

Met stopjes wordt voorkomen dat de plateaus er per ongeluk uit worden getrokken.

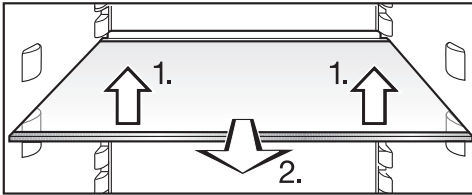

- De plateaus kunt u in hoogte verstellen als u producten van verschillende hoogte in de koel-vriescombinatie wilt bewaren:

1. Til de plateaus aan de voorkant voorzichtig op.
2. Neem de plateaus eruit.

De opstaande rand die aan de beschermlijst aan de achterkant van de plateaus zit moet naar boven wijzen, zodat de levensmiddelen niet met de achterwand in aanraking kunnen komen en eraan vastvriezen.

- Vervolgens kunt u de plateaus op de gewenste hoogte in het apparaat schuiven.

## De flessensteun verschuiven of verwijderen

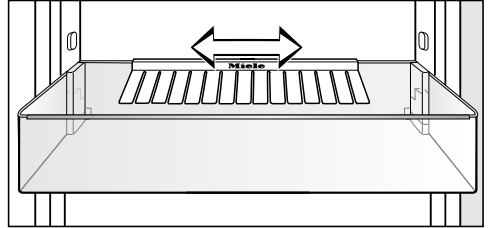

De flessensteun kunt u naar rechts of links verschuiven, waardoor er meer ruimte komt voor pakken drank.

Wanneer u de flessensteun goed wilt schoonmaken, adviseren wij u om deze er helemaal uit te halen:

- Trek de flessensteun van de achterkant van het deurvak af.

Na reiniging kunt u de flessensteun weer terugplaatsen.

# Het indelen van de koelzone

## Flessenrek verplaatsen

Het flessenrek is als accessoire bij te bestellen (zie "Accessoires - Bij te bestellen accessoires").

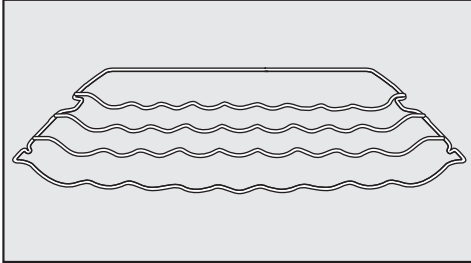

U kunt het flessenrek op verschillende plaatsen gebruiken.

- Wilt u het rek verplaatsen, doe dan het volgende. Til het rek iets op. Trek het iets naar voren. Til het met de uit-sparing over de plateauribben heen. Verplaats het naar boven of naar beneden.

De beugel aan de achterkant van het rek moet naar boven wijzen, zodat de flessen niet tegen de achterwand aan kunnen komen.

Met stopjes wordt voorkomen dat het flessenrek per ongeluk eruit wordt getrokken.

## Anti-geurfilters verplaatsen

Het anti-geurfilter met houder KKF-FF (Active AirClean) kan als accessoire bijbesteld worden. Zie hoofdstuk: "Accessoires", paragraaf: "Bij te bestellen accessoires".

### Let bij sterk geurende levensmiddelen (bijv. heel kruidige kaas) op het volgende:

- Plaats de houder met de anti-geurfilters op het plateau, waarop u deze levensmiddelen legt.
- Vervang de anti-geurfilters desgewenst eerder.
- Plaats nog meer anti-geurfilters (met houder) in het apparaat. Zie hoofdstuk: "Accessoires", paragraaf: "Bij te bestellen accessoires".

De houder voor de anti-geurfilters zit op de beschermlijst aan de achterkant van het plateau.

- Als u het anti-geurfilter wilt verplaatsen, trekt u de houder omhoog en neemt hem van de beschermlijst.

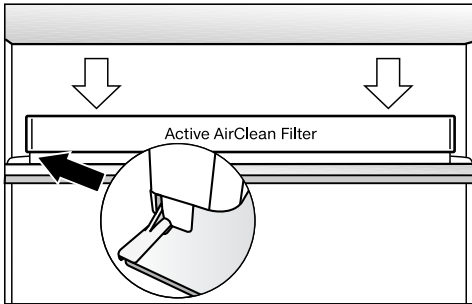

- Plaats de houder op de beschermlijst van het gewenste plateau.

# Invriezen en bewaren

## Maximale vriescapaciteit

Om de levensmiddelen zo snel mogelijk tot in de kern in te vriezen, mag de maximale vriescapaciteit niet worden overschreden. De maximale vriescapaciteit binnen 24 uur staat op het typeplaatje “Vriescapaciteit ...kg/24 uur”.

De maximale vriescapaciteit die vermeld staat op het typeplaatje is gebaseerd op de norm DIN EN ISO 15502.

## Wat gebeurt er bij het invriezen van verse levensmiddelen?

Verse levensmiddelen moeten zo snel mogelijk tot in de kern worden ingevroren. Alleen zo blijven voedingswaarde, vitaminen, vorm en smaak behouden.

Hoe langzamer de levensmiddelen tot in de kern worden ingevroren, hoe meer vloeistof er uit elke afzonderlijke cel in de tussenruimtes loopt. De cellen krimpen. Tijdens het ontdooien kan slechts een deel van de vloeistof, die uit de cellen gelopen is, teruglopen. Dat betekent, dat de levensmiddelen een grotere hoeveelheid sap verliezen. Dat kunt u zien, doordat er bij het ontdooien een grote plas water om het levensmiddel ontstaat.

Als het levensmiddel snel tot in de kern ingevroren is, heeft de vloeistof in de cellen minder tijd om uit de cellen te lopen. De cellen krimpen dan aanzienlijk minder. Bij het ontdooien kan de slechts geringe hoeveelheid vloeistof, die in de tussenruimtes is gekomen, in de cellen teruglopen zodat het sapverlies zeer gering is. Er ontstaat slechts een klein plasje water.

## Diepvriesproducten bewaren

Wilt u diepvriesproducten bewaren, controleer dan al tijdens de aankoop in de winkel:

- de verpakking op beschadigingen,
- de houdbaarheidsdatum en
- de temperatuur in de diepvries in de winkel. Als de temperatuur in de diepvrieszone hoger is dan  $-18\text{ }^{\circ}\text{C}$  wordt de houdbaarheid van de diepvriesproducten korter.

- Koop diepvriesproducten pas als u de andere boodschappen al heeft gedaan en neem ze mee in krantenpapier of in een koeltas.
- Leg de diepvriesproducten thuis direct in het apparaat.

 Vries geheel of gedeeltelijk ontdooide levensmiddelen niet opnieuw in. Pas nadat u deze levensmiddelen heeft gekookt of gebraden, kunt u ze opnieuw invriezen.

## Zelf levensmiddelen invriezen

Vries uitsluitend verse levensmiddelen in perfecte staat in!

### Houd bij het invriezen rekening met het volgende

- De volgende levensmiddelen zijn **geschikt om in te vriezen**:  
vers vlees, gevogelte, wild, vis, groenten, kruiden, onbewerkt fruit, zuivelproducten, bakproducten, voedselresten, eigeel, eiwit en talrijke kant-en-klaarproducten.
- De volgende levensmiddelen zijn **niet geschikt om in te vriezen**:  
wijn druiven, bladsalade, radijsjes, rammenas, zure room, mayonaise, volledige eieren in de schaal, uien, hele onbewerkte appels en peren.
- Kleur, smaak, aroma en vitamine C blijven behouden, als u groente blancheeert, voordat u deze invriest. Leg daarvoor een portie groente 2-3 minuten in kokend water. Neem de groente dan uit het water en laat deze snel in koud water afkoelen. Laat de groente uitlekken.
- Mager vlees is beter geschikt om te worden ingevroren dan vet vlees en het kan aanmerkelijk langer worden bewaard.
- Leg tussen koteletten, biefstukjes, schnitzels enz. telkens een stukje huishoudfolie. Zo voorkomt u dat de stukken vlees aan elkaar vastvriezen.
- Kruid en zout verse levensmiddelen en geblancheerde groente voor het invriezen niet. Kruid en zout reeds bereide gerechten voor het invriezen

slechts licht. Sommige kruiden veranderen bij het invriezen de smaakintensiteit van de gerechten.

- Laat warme gerechten en dranken eerst buiten het apparaat afkoelen om te voorkomen dat reeds ingevroren levensmiddelen beginnen te ontdooien en het energieverbruik stijgt.

### In te vriezen levensmiddelen verpakken

- Vries levensmiddelen per portie in.

#### - Geschikte verpakking

- Plastic folie
- Huishoudfolie van polyethyleen
- Aluminiumfolie
- Diepvriesbakjes

#### - Ongeschikte verpakking

- Pakpapier
- Perkamentpapier
- Cellofaan
- Vuilniszakken
- Gebruikte plastic tassen
- Druk de lucht uit de verpakking.
- Sluit de verpakking met
  - elastiekjes
  - kunststof clips
  - touw of
  - koudebestendig plakband.

**Tip:** zakken en huishoudfolie van polyethyleen kunt u ook met een sealapparaat afsluiten.

## Invriezen en bewaren

---

- Doe een sticker op de verpakking met inhoud en invriesdatum.

- Leg de diepvriesproducten over de hele breedte in de bovenste diepvriesladen.

### Vóór het inruimen

- Gaat het om een hoeveelheid van meer dan 2 kg verse levensmiddelen, schakel dan enige tijd voor het inruimen de functie Superfrost in. Zie hoofdstuk: “Het gebruik van Superfrost en DynaCool”, paragraaf: “Functie Superfrost”.

De levensmiddelen die al zijn ingevroren krijgen zo een koudereserve.

### Het inruimen

 Pas op voor beschadiging door een te zware belading. Door een te zware belading kan de diepvrieslade worden beschadigd. U kunt in elke diepvrieslade maximaal 20 kg levensmiddelen invriezen.

Leg in te vriezen levensmiddelen niet tegen reeds ingevroren levensmiddelen om te voorkomen dat de laatste gaan ontdooien.

- Zorg ervoor dat het materiaal waarin de in te vriezen levensmiddelen zijn verpakt droog is, zodat ze niet aan elkaar of aan de bodem van de diepvriesladen vastvriezen.

Als ventilatieopeningen afgedekt worden, neemt de koelcapaciteit af en stijgt het energieverbruik. Leg de diepvriesproducten zo in het apparaat dat de ventilatieopeningen niet worden afgedekt.

## Bewaartijd van ingevroren levensmiddelen

De bewaartijd van levensmiddelen is zelfs bij de voorgeschreven temperatuur van -18 °C heel verschillend. Ook in ingevroren producten vinden sterk vertraagde afbraakprocessen plaats. Door de zuurstof in de lucht kan bijv. vet ranzig worden. Mager vlees kan daarom ongeveer twee keer zo lang bewaard worden als vet vlees.

De genoemde bewaartijden zijn richtwaarden voor de bewaartijd van verschillende soorten levensmiddelen in de diepvrieszone.

Soort levensmiddelen	Bewaartijd (maanden)
Consumptie-ijs	2 tot 6
Brood, bakwaren	2 tot 6
Kaas	2 tot 4
Vis, vet	1 tot 2
Vis, mager	1 tot 5
Worst, ham	1 tot 3
Wild, varkensvlees	1 tot 12
Gevogelte, rundvlees	2 tot 10
Groente, fruit	6 tot 18
Kruiden	6 tot 10

Bij de in de handel verkrijgbare diepvriesproducten is de op de verpakking aangegeven uiterste houdbaarheidsdatum beslissend.

## Ingevroren levensmiddelen ontdooien

Vries geheel of gedeeltelijk ontdooid levensmiddelen niet opnieuw in. Pas nadat u deze levensmiddelen heeft gekookt of gebraden, kunt u ze opnieuw invriezen.

U kunt ingevroren levensmiddelen ontdooien:

- in de magnetron
- in de oven met de functie “Hetelucht” of “Ontdooien”
- bij kamertemperatuur
- in de koelzone (de kou die daarbij vrijkomt kan voor het koelen van de andere levensmiddelen worden gebruikt),
- in de stoomoven

**Platte stukken vlees en vis** kunnen gedeeltelijk ontdooid in een hete braadpan worden gelegd.

**Hompen vlees en vis** zoals gehakt, kip en visfilet kunnen het beste worden ontdooid als ze niet tegen andere levensmiddelen aankomen. Het vrijgekomen vocht moet opgevangen en zorgvuldig verwijderd worden.

**Fruit** kan bij kamertemperatuur zowel in de verpakking als ook in een afgedekte schaal worden ontdooid.

**Groente** kan over het algemeen bevroren in het kokende water gelegd of in heet vet verhit worden. De kooktijd is door de gewijzigde celstructuur iets korter dan bij verse groente.

## Invriezen en bewaren

### Dranken snel koelen

Als u flessen snel in de diepvrieszone wilt koelen, dient u ze **uiterlijk na één uur** weer uit de diepvrieszone te halen. Anders kunnen ze ontploffen.

### Accessoires gebruiken

#### Het bereiden van ijsblokjes

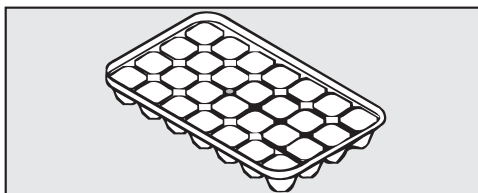

- Vul het bakje voor ijsblokjes voor driekwart met water. Zet het bakje op de bodem van een diepvrieslade.
- Wanneer een bakje is vastgevroren, gebruik dan een stomp voorwerp, bijv. een lepelsteel om het los te maken.

**Tip:** houd het bakje even onder stromend water, dan laten de ijsblokjes gemakkelijk los.

### De binnenruimte indelen

#### Lade verwijderen

Wanneer u levensmiddelen in de laden wilt leggen of eruit wilt halen of wanneer u de laden wilt schoonmaken, kunt u ze er het beste helemaal uithalen.

U kunt ook een diepvrieslade verwijderen om de diepvrieszone groter te maken, als u levensmiddelen van grotere omvang, bijv. een kalkoen of wild, wilt invriezen.

Als u de diepvriesladen verwijdert, moet de onderste lade altijd in het apparaat blijven zitten.

- Trek de laden naar buiten totdat u weerstand voelt en til de laden van de geleiders.



## Koelzone

De koelzone wordt automatisch ontdooid.

Terwijl de compressor in werking is, kunnen zich op de achterwand van de koelzone rijp en waterdruppels vormen. Die hoeft u niet te verwijderen, want ze verdampen automatisch door de warmte van de compressor.

Het dooiwater loopt via het gootje voor het dooiwater en via de afvoeropening voor het dooiwater in het verdampingsstelsel aan de achterkant van het apparaat.

Houd het gootje en de afvoeropening voor het dooiwater schoon. Het dooiwater moet altijd probleemloos afgevoerd kunnen worden.

## Diepvrieszone

Het apparaat heeft een "NoFrost" - systeem waarmee het automatisch wordt ontdooid.

Het geproduceerde vocht zet zich af op de verdamper, wordt regelmatig automatisch ontdooid en verdampt.

Door dit automatisch ontdooien blijft de diepvrieszone altijd ijsvrij. De levensmiddelen in de diepvrieszone gaan door dit bijzondere systeem niet ontdooien.

# Reiniging en onderhoud

Downloaded from [www.vandenborre.be](http://www.vandenborre.be)

Zorg ervoor dat er geen water komt in de elektronische besturing of de verlichting.

 Vocht kan de besturing beschadigen.

De stoom van een stoomreiniger kan kunststoffen en elektrische onderdelen beschadigen.

Gebruik geen stoomreiniger om het apparaat te reinigen.

Er mag geen reinigingswater in de afvoeropening voor het dooiwater terecht komen.

Het typeplaatje in het apparaat mag niet worden verwijderd. De gegevens zijn nodig in het geval er een storing optreedt!

## Opmerkingen over het reinigingsmiddel

Gebruik in het apparaat alleen reinigings- en onderhoudsmiddelen die geen risico vormen voor de levensmiddelen.

Om beschadigingen aan de oppervlakken te voorkomen, gebruikt u bij de reiniging **geen**

- zuur-, soda-, ammoniak- of chloridehoudende reinigingsmiddelen,
- kalkoplossende reinigingsmiddelen,
- schurende reinigingsmiddelen (bijv. schuurpoeder, schuurmiddel, schuursponsjes),
- oplosmiddelhoudende reinigingsmiddelen,
- reinigingsmiddelen voor roestvrij staal,
- reinigingsmiddelen voor afwasautomaten,
- ovensprays,
- glasreinigers,
- schurende harde sponsjes en borstels (bijv. schuursponsjes),
- vlekensponsjes,
- scherpe metalen schrapers.

Wij adviseren om voor het reinigen van het apparaat lauwwarm water met wat afwasmiddel te gebruiken.

Belangrijke opmerkingen over de reiniging vindt u op de volgende pagina's.

## Het apparaat voor reiniging voorbereiden

- Schakel het apparaat uit.

Het display gaat uit en de koeling is uitgeschakeld.

- Trek de stekker uit het stopcontact of schakel de hoofdschakelaar uit.
- Neem de levensmiddelen uit het apparaat en bewaar ze op een koele plaats.
- Neem de deurvakken uit het apparaat.
- Neem de diepvriesladen uit het apparaat.
- Neem alle overige onderdelen die kunnen worden verwijderd uit het apparaat.

## Een plateau uit elkaar nemen

- Leg het plateau op een zachte ondergrond neer, bijv. op een theedoek.

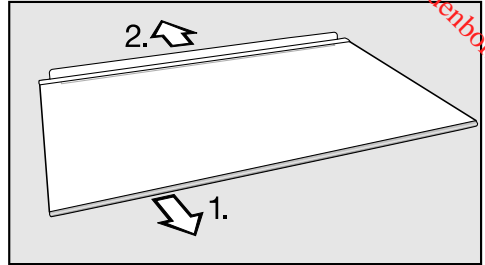

- Verwijder eerst de kunststof lijst en de beschermlijst aan de achterkant, voordat u het plateau gaat reinigen.

1. Begin aan één kant en trek de kunststof lijst eraf.

2. Trek de beschermlijst eraf.

- Bevestig de kunststof lijst en de beschermlijst weer op het plateau, nadat u het plateau gereinigd heeft.

# Reiniging en onderhoud

## Binnenkant en toebehoren reinigen

Reinig het apparaat regelmatig, maar minstens één keer in de maand.

Verwijder vuil direct om te voorkomen dat het vast gaat zitten.

- Reinig **de binnenkant** met een schoon sponsdoekje, lauw water en wat afwasmiddel.
- Neem alles na de reiniging met schoon water af en droog het met een doek.

Verwijder de kunststof lijsten voordat u de plateaus en vakken in de vaatwasser plaatst.

De volgende onderdelen zijn **niet geschikt voor de afwasautomaat**:

- de kunststof lijsten
- alle laden en deksels van laden (modelafhankelijk)
- Reinig deze accessoires met de hand.

 Pas op voor beschadiging door te hoge temperaturen in de afwasautomaat.

Onderdelen van het apparaat kunnen onbruikbaar worden of vervormen, als ze in de afwasautomaat op temperaturen boven 55 °C gereinigd worden.

Kies voor die onderdelen, die geschikt zijn voor de afwasautomaat uitsluitend een programma met een maximale temperatuur van 55 °C.

Kunststof onderdelen kunnen in de afwasautomaat verkleuren, wanneer ze in aanraking komen met natuurlijke kleurstoffen, zoals die van wortels, tomaten en ketchup. Een dergelijke verkleuring heeft geen effect op de gebruiksmogelijkheden.

De volgende onderdelen zijn **geschikt voor de afwasautomaat**:

- de flessensteun, de eierhouder en het bakje voor de ijsblokjes (voor zover bij dit model behorend)
- de flessen- en deurvakken (zonder kunststof lijst)
- de plateaus (zonder lijsten en zonder opdruk)
- de houder voor de anti-geurfilters (bij te bestellen accessoires).
- Reinig het gootje en de afvoeropening voor het dooiwater in de koelzone regelmatig met een wattenstaafje of iets dergelijks, zodat het dooiwater ongehinderd weg kan lopen.
- Laat de deur van het apparaat nog even openstaan, om het apparaat te luchten en geurtjes te voorkomen.

## Front en zijkanten reinigen

Als verontreinigingen te lang inwerken, kunt u ze soms niet meer verwijderen. De oppervlakken kunnen verkleuren of veranderen.

U kunt vuil op het front en op de zijkanten het beste direct verwijderen.

Alle oppervlakken zijn gevoelig voor krassen en kunnen verkleuren of veranderen, wanneer ze in contact komen met ongeschikte reinigingsmiddelen.

Lees de informatie in de paragraaf "Opmerkingen over het reinigingsmiddel" aan het begin van dit hoofdstuk.

- Reinig de oppervlakken met een schoon sponsdoekje, afwasmiddel en warm water. U kunt voor het reinigen ook een schoon, vochtig microvezel-doekje zonder reinigingsmiddel gebruiken.
- Neem de oppervlakken met schoon water af en droog alles met een zachte doek na.

Voor roestvrijstalen apparaten geldt het volgende:

### Front

 Pas op voor beschadiging door verkeerde reiniging.

De oppervlaktecoating (CleanSteel) wordt beschadigd.

Behandel dit oppervlak **niet met reinigingsmiddel voor roestvrij staal.**

Het front is veredeld met een hoogwaardige oppervlaktecoating (CleanSteel). Die beschermt tegen vuil en maakt het reinigen makkelijker.

### Ventilatieopeningen reinigen

Stof op de ventilatieopeningen verhoogt het energieverbruik.

- Reinig het ventilatierooster regelmatig met een borsteltje of een stofzuiger (gebruik daarvoor bijv. de reliëfborstel voor Miele-stofzuigers).

# Reiniging en onderhoud

## De compressor en het metalen rooster aan de achterkant reinigen

Stof op de onderdelen verhoogt het energieverbruik.

 Pas op voor beschadiging door verkeerde reiniging.

Kabels of andere onderdelen kunnen worden afgescheurd, geknikt of beschadigd.

Reinig de compressor en het metalen rooster voorzichtig.

Maak de compressor en het metalen rooster aan de achterkant van het apparaat (warmtewisselaar) minstens eenmaal in het jaar stofvrij.

## Deurdichting reinigen

Als de deurdichting beschadigd of uit de groef gegleden is, kan het voorkomen dat de deur van het apparaat niet goed sluit. De koelcapaciteit neemt dan af. Er ontstaat condens in het apparaat. Er kan zich een ijslaag vormen.

Zorg dat u de deurdichting niet beschadigt en let op, dat de deurdichting niet uit de groef glijdt.

 Pas op voor beschadiging door verkeerde reiniging.

De deurdichting kan poreus worden als ze met olie of vet wordt behandeld.

Behandel de deurdichting niet met olie of vet.

- Reinig de deurdichting regelmatig alleen met helder water en wrijf deze daarna met een doek grondig droog.

## Het apparaat na de reiniging in gebruik nemen

- Plaats alle onderdelen weer terug in het apparaat.
- Sluit het apparaat weer aan en schakel het weer in.
- Schakel de functie Superfrost een tijdje in, zodat het in de diepvrieszone weer snel koud wordt.
- Leg de levensmiddelen in de koelzone en sluit de deur van het apparaat.
- Leg de ingevroren producten in de diepvriesladen en sluit de deur van het apparaat.
- Schakel met de toets Superfrost de functie Superfrost uit, zodra er een constante temperatuur van minstens -18 °C in de diepvrieszone is bereikt.

## Anti-geurfilters plaatsen / vervangen

Het anti-geurfilter met houder KKF-RF (Active AirClean) kan als accessoire bijbesteld worden. Zie hoofdstuk: "Beschrijving van het apparaat", paragraaf: "Bij te bestellen accessoires".

Vervang ca. elke 6 maanden de anti-geurfilters in de houder.

Anti-geurfilters KKF-RF kunt u bij Miele, in de vakhandel of via internet verkrijgen.

**Tip:** de houder van de anti-geurfilters is geschikt voor de afwasautomaat.

- Trek de houder voor de anti-geurfilters omhoog en verwijder de houder.

De anti-geurfilters mogen niet met de achterwand van het apparaat in aanraking komen. Ze kunnen namelijk doordat de achterwand vochtig is eraan vastplakken.

Plaats de nieuwe anti-geurfilters zo diep in de houder, dat ze niet boven de rand van de houder uitsteken.

## Reiniging en onderhoud

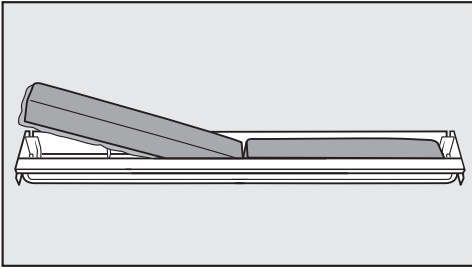

- Verwijder de beide anti-geurfilters en plaats de nieuwe filters met de rondomlopende rand naar beneden in de houder.

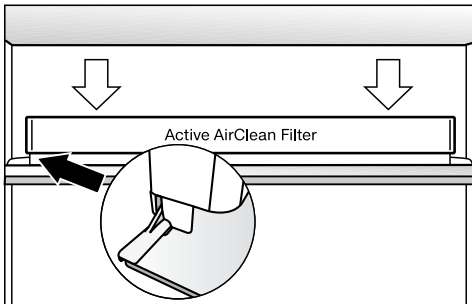

- Plaats de houder in het midden op de opstaande rand aan de achterkant van één van de plateaus en laat de houder daar vastklikken.



De meeste storingen en problemen, die bij het dagelijkse gebruik kunnen optreden, kunt u zelf verhelpen. U bespaart daarmee niet alleen tijd, maar ook kosten, omdat u Miele niet hoeft in te schakelen.

De volgende tabellen helpen u de oorzaken van een probleem te achterhalen en te verhelpen.

Open de deuren van het apparaat als het enigszins mogelijk is niet voordat de storing is verholpen. Op deze manier houdt u het koudeverlies zo gering mogelijk.

Probleem	Oorzaak en oplossing
<b>Het apparaat koelt niet en de binnenverlichting doet het niet wanneer de deur van de koelzone wordt geopend.</b>	Het apparaat is niet ingeschakeld. ■ Schakel het apparaat in.
	De stekker zit niet goed in de contactdoos. ■ Steek de stekker in de contactdoos.
	De hoofdschakelaar van de elektrische huisinstallatie is wel ingeschakeld. Dit apparaat, een ander apparaat of de huisspanning kan defect zijn. ■ Neem contact op met een elektricien of met Miele.
<b>De compressor slaat steeds vaker en steeds langer aan, de temperatuur in het apparaat is te laag.</b>	De luchttoevoer- en luchtafvoeropeningen zijn geblokkeerd of er zit veel stof in. ■ Zorg ervoor dat de luchttoevoer- en luchtafvoeropeningen niet worden geblokkeerd. ■ Reinig de luchttoevoer- en luchtafvoeropeningen regelmatig door stof te verwijderen.
	De deuren van het apparaat zijn vaak geopend of er zijn ineens grote hoeveelheden verse levensmiddelen in de koel-, resp. diepvrieszone gelegd. ■ Open de deuren van het apparaat alleen indien nodig en altijd zo kort mogelijk.
	Na een tijdje wordt automatisch weer de juiste temperatuur bereikt.
	De deuren van het apparaat zitten niet goed dicht. Misschien heeft zich in de diepvrieszone al een dikke ijslaag gevormd. ■ Sluit de deuren van het apparaat.



## Nuttige tips

Probleem	Oorzaak en oplossing
	<p>Na een tijdje wordt automatisch weer de juiste temperatuur bereikt.</p> <p>Als er al een dikke ijslaag is ontstaan, neemt de koelcapaciteit af en stijgt het energieverbruik.</p> <ul style="list-style-type: none"> <li>■ Ontdooi en reinig het apparaat.</li> </ul> <p>De omgevingstemperatuur is te hoog. Hoe hoger de omgevingstemperatuur, des te langer is de compressor in werking.</p> <ul style="list-style-type: none"> <li>■ Lees de aanwijzingen in het hoofdstuk: “Tips voor het plaatsen van het apparaat”, paragraaf: “Plaats van opstelling”.</li> </ul> <p>Er is een te lage temperatuur ingesteld.</p> <ul style="list-style-type: none"> <li>■ Corrigeer de temperatuur.</li> </ul> <p>Er is ineens een vrij grote hoeveelheid verse levensmiddelen ingevroren.</p> <ul style="list-style-type: none"> <li>■ Lees de opmerkingen in het hoofdstuk: “Invriezen en bewaren”.</li> </ul> <p>De functie Superfrost is nog ingeschakeld.</p> <ul style="list-style-type: none"> <li>■ Om energie te besparen, kunt u de functie Superfrost zelf al eerder uitschakelen.</li> </ul>
<p><b>De compressor slaat steeds minder vaak en steeds korter aan; de temperatuur in het apparaat stijgt.</b></p>	<p>Geen storing. De ingestelde temperatuur is te hoog.</p> <ul style="list-style-type: none"> <li>■ Corrigeer de temperatuur.</li> <li>■ Controleer de temperatuur nog een keer na 24 uur.</li> </ul> <p>De ingevroren levensmiddelen beginnen te ontdooien. De kamertemperatuur ligt onder de temperatuur, waarvoor uw apparaat geschikt is.</p> <p>De compressor slaat minder vaak aan als de omgevingstemperatuur te laag is. Daardoor kan het in de diepvrieszone te warm worden.</p> <ul style="list-style-type: none"> <li>■ Lees de aanwijzingen in het hoofdstuk: “Tips voor het plaatsen van het apparaat”, paragraaf: “Plaats van opstelling”.</li> <li>■ Verhoog de omgevingstemperatuur.</li> </ul>
<p><b>De compressor is voortdurend in werking.</b></p>	<p>Geen storing. Om energie te besparen, schakelt de compressor bij een geringere koel-/vriescapaciteit op een laag toerental over. Daardoor moet de compressor langer werken.</p>



Probleem	Oorzaak en oplossing
<b>De deurdichting is beschadigd of moet vervangen worden.</b>	De deurdichting kan zonder gereedschap vervangen worden. ■ Vervang de deurdichting. Deze is verkrijgbaar bij Miele Nederland of bij de vakhandel.
<b>IJslaag of condens in het apparaat.</b>	De deurdichting is uit de groef gegleden. ■ Controleer of de deurdichting goed in de groef zit.
	De deurdichting is beschadigd. ■ Controleer of de deurdichting beschadigd is.

## Nuttige tips

### Meldingen in het display

Melding	Oorzaak en oplossing
<p><b>In het display knipperen alarmsymbool  en de temperatuuraanduiding.</b></p>	<p>Het <b>temperatuuralarm</b> is geactiveerd. Zie ook het hoofdstuk: “Temperatuur- en deuralarm”: de temperatuur in de diepvrieszone is te hoog of te laag vergeleken met de ingestelde temperatuur.</p> <p>Mogelijke oorzaken zijn:</p> <ul style="list-style-type: none"> <li>– De deur van het apparaat is vaak geopend.</li> <li>– Een grote hoeveelheid levensmiddelen is ingevroren, zonder dat de functie Superfrost ingeschakeld is.</li> <li>– Er is een vrij grote stroomstoring (stroomuitval) geweest.</li> </ul> <p>■ Hef de alarmtoestand op.</p> <p>Zodra de juiste temperatuur weer is bereikt, gaat alarmsymbool  uit.</p> <p>■ Controleer of de levensmiddelen gedeeltelijk of zelfs geheel ontdooid zijn. Als dat het geval is, verwerk deze levensmiddelen dan verder (koken of bakken/braden), voordat u ze weer invriest.</p>
<p><b>In het display verschijnt: “F0 tot F9”.</b></p>	<p>Er is sprake van een defect.</p> <p>■ Neem contact op met Miele.</p>
<p><b>In het display brandt . Het apparaat koelt niet, maar het kan wel gewoon worden bediend en de binnenverlichting functioneert.</b></p>	<p>De demo-functie is ingeschakeld. Met deze functie kan de vakhandel het apparaat presenteren zonder de koeling in te hoeven schakelen. Voor particulier gebruik is deze functie niet relevant.</p> <p>■ Vraag bij de afdeling Klantcontacten na, hoe u de demo-functie kunt uitschakelen.</p>

## De binnenverlichting doet het niet

Probleem	Oorzaak en oplossing
<p><b>De binnenverlichting doet het niet.</b></p>	<p>Het apparaat of de koelzone is niet ingeschakeld.</p> <ul style="list-style-type: none"> <li>■ Schakel het apparaat of de koelzone in.</li> </ul> <p>De <b>sabbatmodus</b> is ingeschakeld: Het display is zwart en het apparaat koelt.</p> <ul style="list-style-type: none"> <li>■ Druk even op de Superfrost-toets om de sabbatmodus uit te schakelen.</li> </ul> <p>Nu verschijnt in het display de temperatuur en gaat de binnenverlichting aan. Zie hoofdstuk: “Het wijzigen van instellingen”, paragraaf: “Sabbatmodus”.</p> <p>Wanneer de deur wordt geopend, gaat de binnenverlichting na ca. 15 minuten automatisch uit in verband met gevaar voor oververhitting. Is dit niet het geval, dan is er sprake van een storing.</p> <div style="border: 1px solid gray; padding: 5px; margin-top: 10px;"> <p> Gevaar voor elektrische schok door blootliggende onderdelen, waarop spanning staat. Wanneer u de afdekplaat voor de verlichting verwijdert, kunt u in aanraking komen met onderdelen, waarop spanning staat. Verwijder de afdekplaat voor de verlichting niet. Laat de LED-verlichting alleen door de technici van Miele repareren en vervangen.</p> </div> <div style="border: 1px solid gray; padding: 5px; margin-top: 10px;"> <p> Pas op voor LED-verlichting! Deze verlichting komt overeen met risicogroep RG 2. Als de afdekking defect is, kan dat oogletsel veroorzaken. Kijk niet direct van dichtbij met optische instrumenten (een loep of iets dergelijks) in de verlichting als de afdekplaat voor de verlichting defect is.</p> </div> <ul style="list-style-type: none"> <li>■ Neem contact op met Miele.</li> </ul>

## Nuttige tips

### Algemene problemen met het apparaat

Probleem	Oorzaak en oplossing
<b>De deur van de diepvrieszone kan niet meerdere keren achter elkaar worden geopend.</b>	Geen storing. Door de zuigende werking kunt u de deur pas na ca. 1 minuut zonder moeite openen.
<b>De diepvriesproducten zijn vastgevroren.</b>	De verpakking van de levensmiddelen was niet droog toen ze in het apparaat werden gelegd. ■ Maak de ingevroren levensmiddelen met een stomp voorwerp los, bijv. met een lepelsteel.
<b>Het apparaat voelt aan de buitenkant warm aan.</b>	Geen storing. Met de door de koudeproductie ontstane warmte wordt condensvorming voorkomen.

# Oorzaken van geluiden

Downloaded from www.vandenborre.be

Vaak voorkomende geluiden	Waardoor worden ze veroorzaakt?
<b>Brrrrr ...</b>	Dit brommende geluid komt van de motor (compressor). Wanneer de motor aanslaat, klinkt dit geluid nog iets sterker.
<b>Blub, blub ...</b>	Deze klotsende, gorgelende of snorrende geluiden komen van de koelvloeistof die door de leidingen stroomt.
<b>Klik ...</b>	Dit klikkende geluid is altijd te horen wanneer de thermostaat de motor in- of uitschakelt.
<b>Sssrrrrr ...</b>	Een licht ruisend geluid kan afkomstig zijn van de luchtstroming in de binnenruimte van het apparaat.
<b>Knak ...</b>	Een knakkend geluid is hoorbaar wanneer materiaal in het apparaat uitzet.
Houdt u er rekening mee dat motor- en stromingsgeluiden in het koelsysteem niet te vermijden zijn!	

Geluiden	Oorzaak en oplossing
<b>Klapperende, rammelende, kletterende geluiden</b>	Het apparaat staat niet recht. Zet het apparaat recht met behulp van een waterpas. Gebruik daarvoor de stelvoeten onder het apparaat of leg er iets onder.
	Het apparaat komt tegen andere meubels of apparaten aan. Schuif het een stukje op.
	Laden of plateaus zitten niet goed op hun plaats. Controleer de uitneembare onderdelen en plaats ze indien nodig opnieuw in het apparaat.
	Flessen, potten etc. komen tegen elkaar aan. Zet ze uit elkaar.
	De kabelhouder die voor het transport wordt gebruikt, zit nog op de achterwand van het apparaat. Verwijder de houder.

# Service

---

## Contact bij storingen

Voor storingen die u niet zelf kunt verhelpen, waarschuwt u uw Miele-vakhandelaar of Miele.

Het telefoonnummer van Miele vindt u aan het einde van dit document.

Voor een goede en vlotte afhandeling moet Miele weten welk type apparaat u heeft en welk fabricagenummer het heeft. Beide gegevens vindt u op het typeplaatje.

Het typeplaatje vindt u in het apparaat.

## Garantie

De garantietermijn voor dit apparaat bedraagt 2 jaar.

Meer informatie over de garantievoorwaarden in uw land kunt u bij Miele verkrijgen.

Downloaded from [www.vandenborre.be](http://www.vandenborre.be)



Het apparaat wordt aansluitklaar geleverd voor wisselstroom van 50 Hz, 220–240 V.

De zekering moet minstens 10 A bedragen.

Het apparaat mag uitsluitend worden aangesloten op een correct geïnstalleerde contactdoos met randaarde. De elektrische installatie moet volgens de daarvoor geldende normen (zoals NEN 1010) zijn geïnstalleerd.

In geval van nood moet de stekker van het apparaat direct uit het stopcontact getrokken worden. Daarom mag de contactdoos zich niet achter het apparaat bevinden en moet ze makkelijk bereikbaar zijn.

Als na inbouw het stopcontact niet meer bereikbaar is, moet het apparaat via een werkschakelaar met alle polen van de netspanning kunnen worden losgekoppeld. Werkschakelaars zijn schakelaars met een contactopening van minstens 3 mm. Geschikte schakelaars zijn zelfuitschakelaars, zekeringen en relais (EN 60335).

Netstekker en aansluitkabel van het apparaat mogen niet tegen de achterkant van het apparaat aan komen, omdat ze door trillingen van het apparaat beschadigd kunnen raken. Dat kan kortsluiting veroorzaken.

Ook andere apparaten mogen niet worden aangesloten op een stopcontact dat zich aan de achterkant van dit apparaat bevindt.

Het is niet toegestaan om het apparaat met een verlengsnoer op het elektriciteitsnet aan te sluiten. Met verlengsnoeren kan een veilig gebruik van het apparaat namelijk niet worden gewaarborgd in verband met het gevaar voor oververhitting.

Het apparaat mag niet op wisselrichters worden aangesloten die bij autonome stroomvoorzieningen zoals bij **zonne-energie** worden toegepast.

Als het apparaat wordt ingeschakeld, kan het bij spanningspieken om veiligheidsredenen worden uitgeschakeld. De elektronica kan beschadigd raken. Ook mag het apparaat niet in combinatie met zogenaamde **spaarstekkers** worden gebruikt. Dergelijke stekkers verminderen de energietoevoer, waardoor het apparaat te warm wordt.

Als de elektriciteitskabel moet worden vervangen, mag dat uitsluitend door een erkend elektricien gebeuren.

# Tips voor het plaatsen van het apparaat

Downloaded from [www.g.vandenborre.be](http://www.g.vandenborre.be)

 Pas op voor brand en beschadiging door apparaten die warmte afgeven.

Apparaten die warmte afgeven, kunnen in brand vliegen en brand in het koelapparaat veroorzaken.

Zet apparaten die warmte afgeven, bijvoorbeeld mini-ovens, dubbele kookplaten of broodroosters niet op het koelapparaat.

 Pas op voor brand en beschadiging door open vuur!

Open vuur kan het koelapparaat in brand steken.

Houd open vuur, bijv. een kaars, uit de buurt van het apparaat.

## Side-by-side-opstelling

 Pas op voor beschadiging door condens op de buitenwanden van het apparaat.

Bij een hoge luchtvochtigheid kan condens op de buitenkant van het apparaat neerslaan. Dat kan corrosie veroorzaken.

Plaats een koelapparaat nooit direct naast andere modellen.

Uw koelapparaat kan beslist niet “side-by-side” opgesteld worden, omdat er geen verwarming in de zijwanden is geïntegreerd.

Vraag uw vakhandelaar welke combinaties met uw apparaat mogelijk zijn.

## Plaats van opstelling

Kies een droge ruimte uit waar goed kan worden geventileerd.

Denk er bij de keuze van de plaats van opstelling aan dat het energieverbruik van het apparaat stijgt, als u het dichtbij een verwarming, een fornuis of een andere warmtebron plaatst. Zorg er ook voor, dat het apparaat niet direct blootgesteld wordt aan zonnestralen.

Hoe hoger de kamertemperatuur is, des te langer is de compressor in werking en des te hoger is het stroomverbruik.

Let bij de inbouw van het apparaat op het volgende:

- Het stopcontact moet gemakkelijk toegankelijk zijn in geval van nood. Het mag zich dus niet achter het apparaat bevinden.
- Stekker en aansluitkabel van het apparaat mogen niet tegen de achterkant van het apparaat aan komen, omdat ze door trillingen van het apparaat beschadigd kunnen raken.
- Ook andere apparaten mogen niet worden aangesloten op een stopcontact dat zich aan de achterkant van dit apparaat bevindt.

# Tips voor het plaatsen van het apparaat

 Pas op voor beschadiging door condens op de buitenwanden van het apparaat.

Bij een hoge luchtvochtigheid kan condens op de buitenkant van het apparaat neerslaan. Dat kan corrosie veroorzaken.

Om dit te voorkomen, kunt u het apparaat het beste plaatsen in een droog vertrek of een vertrek met voldoende ventilatie.

Controleer na het opstellen of de deur van het apparaat goed sluit, of de lucht ongehinderd kan worden toegevoerd en afgevoerd en of het apparaat op de beschreven wijze is geplaatst.

## Be- en ontluchting

 Pas op voor brand en beschadiging door onvoldoende ventilatie.

Als het apparaat niet voldoende wordt geventileerd, slaat de compressor steeds vaker en voor steeds langere tijd aan. Daardoor stijgen het energieverbruik en de temperatuur van de compressor. Deze kan beschadigd raken.

Zorg voor voldoende ventilatie voor het apparaat.

Houd dus beslist de aangegeven afmetingen voor de ventilatieopeningen aan. De luchttoevoer- en luchtafvoeropeningen mogen niet worden afgedekt of geblokkeerd.

## Klimaatklasse

Het apparaat is bestemd voor een bepaalde klimaatklasse (kamertemperatuur), waarvan de grenzen moeten worden aangehouden. De klimaatklasse wordt vermeld op het typeplaatje in het apparaat.

Klimaatklasse	Kamertemperatuur
SN	+10 tot +32 °C
N	+16 tot +32 °C
ST	+16 tot +38 °C
T	+16 tot +43 °C

Een te lage kamertemperatuur heeft tot gevolg dat de compressor gedurende lange tijd niet werkt. Dit kan tot hogere temperaturen in het apparaat leiden, waardoor schade kan ontstaan.

De lucht op de achterwand van het koelapparaat wordt warm.

# Tips voor het plaatsen van het apparaat

## De meegeleverde afstandhouders monteren

U kunt het opgegeven energieverbruik bereiken en condensvorming bij een hoge omgevingstemperatuur voorkomen door de afstandhouders te gebruiken. Als de afstandhouders gemonteerd zijn, wordt het apparaat ca. 35 mm dieper. Als u de afstandhouders niet gebruikt, heeft dat geen invloed op het functioneren van het apparaat. Het energieverbruik neemt dan wel iets toe.

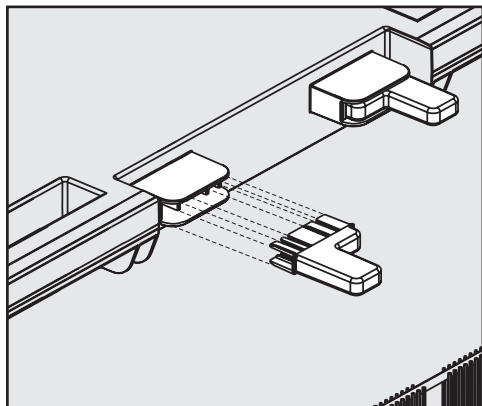

- Monteer de afstandhouders bovenaan aan de achterkant van het apparaat tussen de transportgrepen.

## Apparaat plaatsen

⚠ Pas op voor letsel en beschadiging doordat het apparaat kantelt. Als het apparaat door één persoon wordt geplaatst, is er een verhoogd gevaar voor letsel of beschadiging. Vraag iemand anders u te helpen bij het plaatsen van het apparaat.

⚠ Pas op voor beschadiging van de vloer. Als u het apparaat verplaatst, kan dit de vloer beschadigen. Beweeg het apparaat voorzichtig op kwetsbare vloeren.

De grepen bovenaan en de glijrails onderaan aan de achterkant van het apparaat maken de opstelling van het apparaat gemakkelijk.

**Tip:** Stel het apparaat alleen op als het leeg is.

- Zet het apparaat nu al zo dicht mogelijk bij de plaats van opstelling.
- Haal eerst de netaansluitkabel van de achterkant van het apparaat af.
- Verwijder de kabelhouder van de achterwand van het apparaat.
- Schuif het apparaat voorzichtig op de daarvoor bestemde plaats.
- Heeft het apparaat wandafstandhouders, zet het dan met de houders of anders met de achterkant direct tegen de muur.

# Tips voor het plaatsen van het apparaat

## Het apparaat waterpas plaatsen

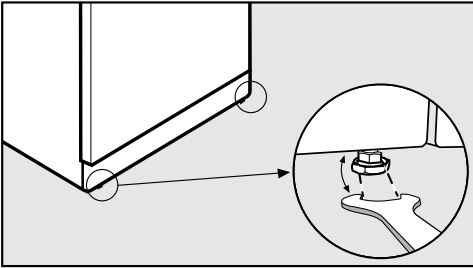

- Plaats het apparaat met de bijgevoegde steeksleutel stevig en waterpas via de voorste stelvoeten.

## Extra houvast voor de deur

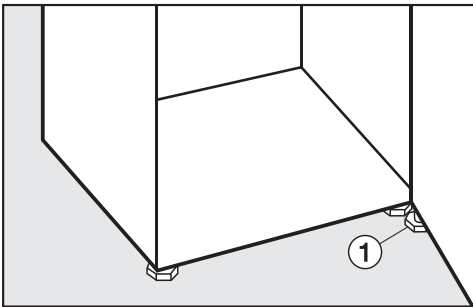

- Draai **in ieder geval** met de bijgevoegde steeksleutel de stelvoet ① op de onderste lagersteun zo ver naar buiten dat hij tegen de vloer aankomt. Draai de stelvoet daarna nog een kwartslag naar buiten.

## Het apparaat in een keukenblok inbouwen

⚠ Pas op voor brand en beschadiging door onvoldoende ventilatie. Als het apparaat niet voldoende wordt geventileerd, slaat de compressor steeds vaker en voor steeds langere tijd aan. Daardoor stijgen het energieverbruik en de temperatuur van de compressor. Deze kan beschadigd raken.

Zorg voor voldoende ventilatie voor het apparaat.

Houd dus beslist de aangegeven afmetingen voor de ventilatieopeningen aan. De luchttoevoer- en luchtafvoeropeningen mogen niet worden afgedekt of geblokkeerd.

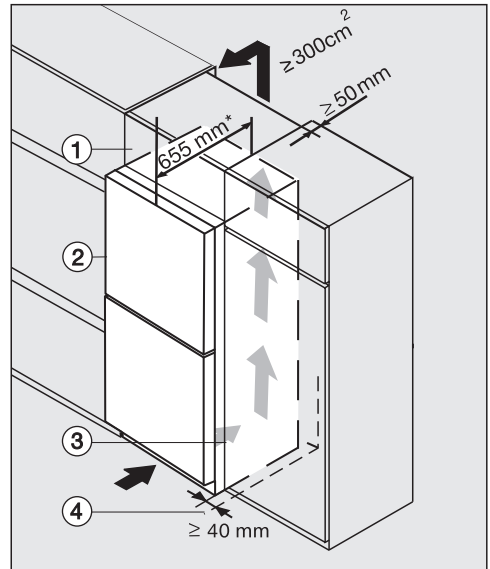

- ① Opzetkast
- ② Koelapparaat
- ③ Keukenkast
- ④ Muur

## Tips voor het plaatsen van het apparaat

---

Downloaded from [www.vandenborre.be](http://www.vandenborre.be)

\* Zijn de wandafstandhouders gemon-  
teerd, dan zijn de apparaten ca.  
35 mm dieper.

Het apparaat kan in elk keukenblok worden ingebouwd en direct naast de keukenkast worden geplaatst. De voorkant van het apparaat moet minstens 65 mm uitsteken t.o.v. de voorkant van de keukenkast. Daardoor kunt u de deur van het apparaat probleemloos openen en sluiten. Om het apparaat aan de hoogte van het keukenblok aan te passen, kan boven het apparaat een opzetkast ① geplaatst worden.

Als het apparaat naast een muur ④ geplaatst wordt, dient u aan de scharnierkant tussen de muur ④ en het apparaat ② een afstand van minstens 40 mm aan te houden.

Hoe groter de luchtafvoeropening, hoe energiezuiniger de compressor werkt.

- Voor de luchttoevoer en luchtafvoer moet aan de achterkant van het apparaat een luchtafvoerkanaal worden geplaatst dat minstens 50 mm diep is en net zo breed is als de opzetkast.
- De ruimte tussen het apparaat of de opzetkast en het plafond moet minstens 300 cm<sup>2</sup> bedragen, zodat de warme lucht ongehinderd kan worden afgevoerd.

# Tips voor het plaatsen van het apparaat

Downloaded from [www.vandenborre.be](http://www.vandenborre.be)

## Afmetingen van het apparaat

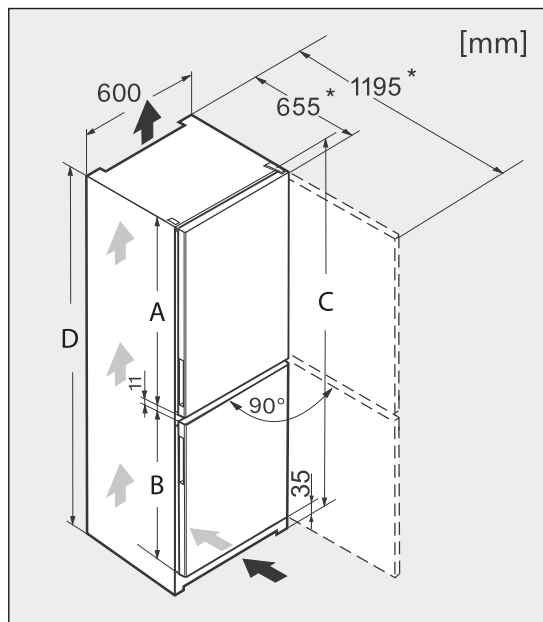

\* Afmeting zonder wandafstandhouders. Als de meegeleverde wandafstandhouders worden gebruikt, wordt het apparaat 35 mm dieper.

	<b>A</b> [mm]	<b>B</b> [mm]	<b>C</b> [mm]	<b>D</b> [mm]
<b>KFN 28132 D ws</b>	1.051	750	1.861	1.850
<b>KFN 28132 D edt/cs</b>	1.051	750	1.861	1.850
<b>KFN 28133 D ws</b>	1.051	750	1.861	1.850
<b>KFN 28133 D edt/cs</b>	1.051	750	1.861	1.850
<b>KFN 29132 D ws</b>	1.201	750	2.011	2.000
<b>KFN 29132 D edt/cs</b>	1.201	750	2.011	2.000
<b>KFN 29133 D ws</b>	1.201	750	2.011	2.000
<b>KFN 29133 D edt/cs</b>	1.201	750	2.011	2.000
<b>KFN 29142 D ws</b>	1.201	750	2.011	2.000
<b>KFN 29142 D edt/cs</b>	1.201	750	2.011	2.000

## Draairichting van deur veranderen

De deuren van het apparaat zijn standaard rechts scharnierend. Als ze links scharnierend moeten zijn, verander dan de draairichting.

 Pas op voor letsel en beschadiging bij het veranderen van de draairichting van de deuren.

Als de draairichting door één persoon wordt gewijzigd, is er een verhoogd gevaar voor letsel of beschadiging.

Vraag iemand anders u te helpen bij het wijzigen van de draairichting.

Als de deurdichting beschadigd of uit de groef gegleden is, kan het voorkomen dat de deur van het apparaat niet goed sluit. De koelcapaciteit neemt dan af. Er ontstaat condens in het apparaat. Er kan zich een ijslaag vormen.

Zorg dat u de deurdichting niet beschadigt en let op, dat de deurdichting niet uit de groef glijdt.

### Vorbereiding

Voor het veranderen van de draairichting van de deur heeft u onderstaand gereedschap nodig:

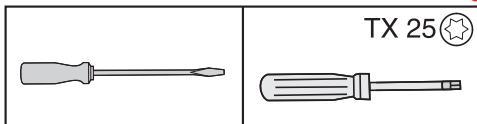

Het onderstaande meegeleverde gereedschap heeft u nodig:

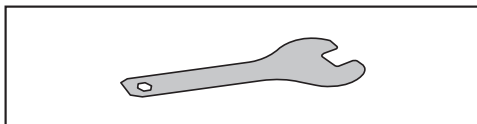

- Om de deuren van het apparaat en uw vloer te beschermen, als u de draairichting van de deuren verandert. Leg daarvoor een geschikte onderlegger op de vloer vóór het apparaat.
- Neem de deurvakken uit het apparaat.



## Draairichting van deur veranderen

Downloaded from [www.vandenborre.be](http://www.vandenborre.be)

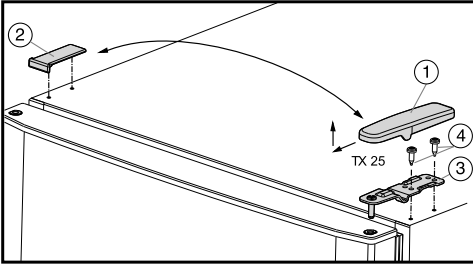

- Trek het afdekplaatje ① naar voren, til het op en verwijder het.
- Til het afdekplaatje ② eraf.

⚠ Pas op als u de deur verwijderd. Zodra u de schroeven van de lagersteun verwijderd, zit de deur niet meer stevig vast. Houd de deur stevig vast.

- Draai de schroeven ④ los en haal de lagersteun ③ eraf.
- Til de bovenste deur voorzichtig eraf en zet deze opzij.

- Open de onderste deur van het apparaat.

⚠ Pas op als u de deur verwijderd. Zodra u de schroeven van de lagersteun verwijderd, zit de deur niet meer stevig vast. Houd de deur stevig vast.

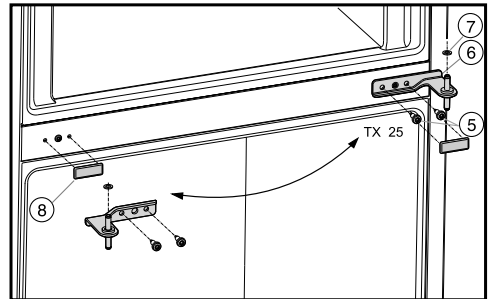

- Draai de schroeven ⑤ los en haal de lagersteun ⑥ eraf. Trek deze daarna uit de lagerbus van de onderste deur.
- Neem de kunststof ring ⑦ eraf.
- Til de onderste deur voorzichtig op en zet deze opzij.
- Trek het afdekplaatje ⑧ er voorzichtig af.
- Plaats het afdekplaatje ⑧ nu weer terug aan de andere kant.

## Draairichting van deur veranderen

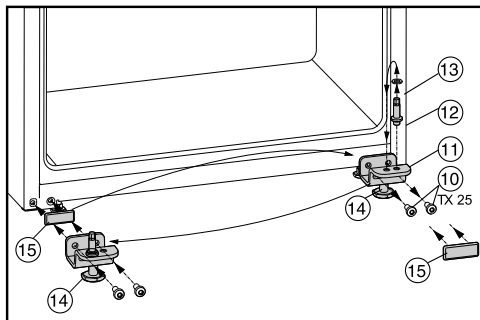

- Draai de schroeven ⑩ los en haal de onderste lagersteun ⑪ compleet met lagerbout ⑫, kunststof ring ⑬ en stelvoet ⑭ eraf.
- Schroef de lagerbout ⑫ compleet met de kunststof ring ⑬ eraf en schroef deze weer in het gat op de lagersteun aan de andere kant.
- Trek het afdekplaatje ⑮ er voorzichtig af en plaats het er aan de andere kant weer op.
- Schroef de onderste lagersteun ⑪ compleet met lagerbout ⑫, kunststof ring ⑬ en stelvoet ⑭ aan de andere kant er weer aan.
- Zet de onderste deur van het apparaat van bovenaf op de lagerbout ⑫.
- Sluit de deur van het apparaat.
- Plaats de lagersteun ⑥ 180° gedraaid in de lagerbus van de onderste deur. Het is belangrijk dat u de kunststof ring ⑦ weer op de lagerbout zet.
- Schroef nu de lagersteun ⑥ met de schroeven ⑤ weer vast.
- Zet de bovenste deur van het apparaat van bovenaf op de lagerbout.
- Plaats de lagersteun ③ 180° gedraaid in de lagerbus van de bovenste deur.
- Schroef nu de lagersteun met de schroeven ④ weer vast.
- Plaats de afdekking ① van buiten aan de andere kant totdat deze vastklikt.
- Plaats de afdekking ② van boven aan de andere kant totdat deze vastklikt.
- Draai de stelvoet ⑭ aan de onderste lagersteun eruit, totdat deze de vloer raakt.

The Miele logo consists of the word "Miele" in a bold, white, sans-serif font, set against a solid black rectangular background. A red diagonal watermark reading "Downloaded from www.vandenborre.be" is overlaid on the logo and extends across the top right of the page.

**Plan nu zelf een serviceafspraak via [www.miele.nl](http://www.miele.nl).  
Snel en gemakkelijk.**

Bezoek op **[www.miele.nl](http://www.miele.nl)** ook de Miele Shop voor een compleet overzicht van alle accessoires, toebehoren en reinigings- en onderhoudsproducten voor uw Miele-apparaat.

U kunt ook bellen met onze afdeling Klantcontacten, bereikbaar via telefoonnummer (0347) 37 88 88.

**Miele Nederland B.V.**  
**Postbus 166**  
**4130 ED VIANEN**  
**(0347) 37 88 88**

**Bezoek het Miele Experience Center:**  
**De Limiet 2**  
**4131 NR VIANEN**

Duitsland - Miele & Cie. KG, Carl-Miele-Straße 29, 33332 Gütersloh

KFN 28132 D ws, KFN 28132 D edt/cs, KFN 28133 D ws, KFN  
28133 D edt/cs, KFN 29132 D ws, KFN 29132 D edt/cs, KFN  
29133 D ws, KFN 29133 D edt/cs, KFN 29142 D ws, KFN  
29142 D edt/cs