

Mode d'emploi Lave-linge



Veillez **impérativement** lire le mode d'emploi avant l'installation et la mise en service de cet appareil. Vous veillerez ainsi à votre sécurité et éviterez d'endommager l'appareil.

Contenu







Votre contribution à la protection de l'environnement	6
Consignes de sécurité et mises en garde	7
Commande du lave-linge	14
Bandeau de commande	14
Écran	16
Exemples d'utilisation	16
Première mise en service	17
Miele@home	18
1. Régler la langue d'affichage	19
2. Activer Miele@home	19
3. Démonter les sécurités de transport	20
4. Mise en service de TwinDos	20
5. Démarrer le programme pour le calibrage	23
Lavage écologique	24
Hygiène du lave-linge	24
 Feedback	25
1. Préparation du linge	26
2. Sélection du programme	27
3. Chargement du lave-linge	29
4. Sélection des paramètres du programme	30
Sélectionner la température/la vitesse d'essorage	30
Sélectionner une option	30
 Degré de salissure	30
 Départ différé/SG ready	31
5. Ajout de détergent	33
Tiroir à produits	35
CapDosing	37
6. Démarrer un programme	39
Ajouter du linge pendant le déroulement du programme (AddLoad)	39
7. Fin du programme	40
Essorage	41

Tableau des programmes	43
Symboles d'entretien	50
Options	51
SingleWash.....	51
Hydro +.....	51
Options disponibles via la touche sensitive Options.....	52
Quick	52
Taches	52
Prélavage.....	52
Trempage.....	52
Intensif.....	52
Extra silencieux	53
Très délicat	53
AllergoWash	53
Tableau des programmes de lavage - Options	54
Déroulement des programmes	56
Modification du déroulement du programme	59
Modifier un programme (sécurité enfants)	59
Interrompre un programme	59
Annuler un programme.....	59
Détergents	60
Choix de la bonne lessive	60
Adoucissant.....	60
Accessoires pour le dosage	60
Produits de traitement complémentaire du linge	60
Recommandation de lessive Miele	62
Recommandation de lessive conformément au règlement (UE) n° 1015/2010 ..	63
Nettoyage et entretien	64
Nettoyer la carrosserie et le bandeau	64
Nettoyer le tiroir à produits.....	64
Entretien TwinDos.....	66
Info Hygiène (Nettoyage du tambour)	67
Nettoyer le filtre d'arrivée d'eau	67

Contenu

Que faire si	68
Impossible de démarrer un programme de lavage	68
Message d'anomalie après une annulation de programme	69
Message d'anomalie en fin de programme	70
Messages ou anomalies du système TwinDos.....	72
Problèmes d'ordre général avec le lave-linge	74
Le résultat de lavage n'est pas satisfaisant.	76
La porte ne s'ouvre pas.....	77
Ouvrir la porte en cas de vidange obstruée et/ou de panne de courant	78
Service après-vente	80
Contact en cas d'anomalies.....	80
Accessoires en option	80
Base de données EPREL	80
Garantie.....	80
Installation	81
Vue de face.....	81
Vue de dos	82
Surface d'installation.....	83
Transport du lave-linge sur le lieu d'installation	83
Démonter la sécurité de transport.....	84
Montage de la sécurité de transport	86
Équilibrage du lave-linge	87
Dévisser et bloquer les pieds	87
Encastrement sous un plan de travail	88
Colonne lavage-séchage.....	88
Le système de protection contre les fuites d'eau	89
Arrivée d'eau	89
Vidange	91
Montage de la crosse.....	91
Raccordement direct au siphon d'un évier	92
Raccordement électrique	93
Caractéristiques techniques	94
Déclaration de conformité.....	95
Données de consommation	96
Réglages	97
Ouvrir le menu Réglages	97
Sélectionner vos réglages	97
Modifier un réglage.....	97
Quitter le menu Réglages	97

Langue 	98
TwinDos	98
Degré de salissure	99
Volume sign. sonore	99
Bip de validation	99
Mélodie d'accueil	99
Consommation	99
Code verrouillage	100
Unité température	100
Luminosité	100
Règle veille affichage	101
Info programme	101
Mémoire	101
Prélavage sup. coton	101
Durée de trempage	102
Fonction délicat	102
Réduc température	102
Hydro plus	102
Niveau Hydro plus	102
Niveau rinçage max	103
Refroidissement bain	103
Pression faible	103
Infroissable	103
Miele@home	104
Commande distance	105
SmartGrid	105
RemoteUpdate	106
Droits d'auteur et licences pour le module de communication	107
Lessives et produits d'entretien	108
Lessive	108
Lessives spéciales 	109
Produits d'entretien des textiles 	110
Additifs 	110
Entretien de l'appareil	110

Votre contribution à la protection de l'environnement

Mise au rebut de l'emballage

Nos emballages sont simples d'utilisation et protègent votre appareil des dommages qui peuvent survenir pendant le transport. Les matériaux d'emballage ont été sélectionnés d'après des critères environnementaux et de facilité d'élimination ; ils sont généralement recyclables.

Le recyclage de l'emballage économise les matières premières. Faites appel aux points de collecte spécifiques de matériaux et des possibilités de restitution. Votre revendeur Miele récupère les emballages de transport.

Mise au rebut de l'ancien appareil

Les appareils électriques et électroniques contiennent souvent des matériaux précieux. Cependant, ils contiennent aussi des substances toxiques nécessaires au bon fonctionnement et à la sécurité des appareils. Si vous déposez ces appareils usagés avec vos ordures ménagères ou les manipulez de manière non conforme, vous risquez de nuire à la santé des personnes et à l'environnement. Ne jetez jamais vos anciens appareils avec vos ordures ménagères.



Faites appel aux points de collecte mis en place par votre commune, votre revendeur ou Miele, ou rapportez votre appareil dans un point de collecte spécialement dédié à l'élimination gratuite de ce type d'appareil. Vous êtes légalement responsable de la suppression des éventuelles données à caractère personnel figurant sur l'ancien appareil à éliminer. Vous êtes légalement tenu(e) de retirer sans les détruire les lampes ainsi que les piles et accumulateurs usagés non fixés à votre appareil qui peuvent être retirés sans être endommagés. Apportez-les à un point de collecte adapté, où elles peuvent être mises au rebut gratuitement. Afin de prévenir tout risque d'accident, veuillez garder votre ancien appareil hors de portée des enfants jusqu'à son retrait.

Consignes de sécurité et mises en garde

Ce lave-linge répond aux réglementations de sécurité en vigueur. Toute utilisation non conforme peut toutefois causer des dommages corporels et matériels.

Lisez attentivement le mode d'emploi avant de mettre le lave-linge en service. Vous y trouverez des informations importantes sur le montage, la sécurité, l'utilisation et l'entretien de cet appareil. Ainsi, vous vous protégerez et vous éviterez toute détérioration de votre lave-linge.

Conformément à la norme CEI 60335-1, Miele indique expressément de lire impérativement le chapitre pour l'installation du lave-linge et de suivre les consignes de sécurité et de mise en garde.

Miele ne peut être tenu responsable des dommages dus au non-respect des consignes.

Conservez ce mode d'emploi et remettez-le au nouveau propriétaire en cas de cession de l'appareil.

Utilisation conforme

- ▶ Ce lave-linge est destiné à être utilisé dans un environnement ménager ou analogue.
- ▶ Il ne convient pas à un usage en extérieur.
- ▶ Ce lave-linge est strictement réservé à un usage domestique et au lavage de textiles dont l'étiquette d'entretien du fabricant stipule qu'ils peuvent être lavés en machine. Tout autre usage est interdit. Miele décline toute responsabilité en cas de dommages causés par une utilisation non conforme ou erronée de l'appareil.
- ▶ Les personnes présentant une restriction de leurs capacités physiques, sensorielles ou mentales ou qui, en raison de leur inexpérience ou de leur ignorance, ne sont pas en mesure d'utiliser le lave-linge en toute sécurité, ne sont pas autorisées à se servir de l'appareil sans surveillance ou sans la supervision d'une personne responsable.

Consignes de sécurité et mises en garde

Si vous avez des enfants

- ▶ Les enfants de moins de huit ans doivent être tenus à distance du lave-linge ou, à défaut, faire l'objet d'une surveillance constante.
- ▶ Les enfants âgés de huit ans et plus ne peuvent utiliser le lave-linge sans surveillance que si vous leur en avez expliqué le fonctionnement de manière à ce qu'ils puissent l'employer en toute sécurité. Ils doivent connaître et être capables de comprendre les risques inhérents à une mauvaise utilisation de l'appareil.
- ▶ Les enfants ne doivent pas nettoyer ou entretenir le lave-linge sans surveillance.
- ▶ Surveillez les enfants se trouvant à proximité du lave-linge. Ne laissez jamais des enfants jouer avec le lave-linge.

Sécurité technique

- ▶ Veuillez suivre les instructions des chapitres “Installation” et “Caractéristiques techniques”.
- ▶ Vérifiez que votre lave-linge ne présente pas de dommages apparents avant de l'installer. N'installez pas et ne mettez pas en service un appareil endommagé.
- ▶ Avant d'effectuer le raccordement du lave-linge, vérifiez que les données figurant sur la plaquette signalétique de l'appareil (protection, tension et fréquence) correspondent bien aux caractéristiques du réseau électrique. En cas de doute, demandez conseil à un électricien.

Consignes de sécurité et mises en garde

► Le fonctionnement temporaire ou permanent est possible sur une installation d'alimentation en énergie autonome ou non synchronisée avec le réseau (comme par ex. réseaux en îlot, systèmes de sauvegarde). Pour le fonctionnement, l'installation d'alimentation en énergie doit respecter les prescriptions de la norme EN 50160 ou d'une norme similaire.

Les mesures prévues dans l'installation domestique et dans ce produit Miele doivent également être assurée dans leur fonction et dans leur mode de fonctionnement en fonctionnement en îlot ou non synchronisé avec le réseau ou être remplacées par des mesures équivalentes dans l'installation, comme par ex. celles décrites dans la publication actuelle de la norme VDE-AR-E 2510-2.

► La sécurité électrique du lave-linge n'est garantie que lorsqu'il est raccordé à une prise de terre installée de manière conforme. Ces conditions de sécurité doivent impérativement être garanties. En cas de doute, faites vérifier votre installation électrique par un spécialiste.

Miele ne peut être tenu pour responsable des dommages causés par l'absence ou l'interruption d'une mise à la terre.

► Pour des raisons de sécurité, n'utilisez pas de rallonges, de prises multiples ou d'autres raccordements similaires (risque d'incendie dû à la surchauffe).

► Les éléments défectueux ne peuvent être remplacés que par des pièces de rechange d'origine et de marque Miele. Seule l'utilisation de ces pièces permet à Miele de garantir la satisfaction des exigences de sécurité.

► L'accès à la fiche d'alimentation électrique doit toujours être assuré car l'utilisateur doit pouvoir débrancher le lave-linge à tout moment.

Consignes de sécurité et mises en garde

- ▶ Le fabricant décline toute responsabilité en cas de réparations incorrectes pouvant entraîner des dangers imprévisibles pour l'utilisateur. Les réparations doivent être exécutées exclusivement par des professionnels agréés par Miele, faute de quoi les éventuels dégâts en résultant ne seront pas couverts par la garantie.
- ▶ Si le lave-linge a été réparé par un service après-vente non agréé par Miele, tout recours en garantie sera rejeté.
- ▶ Si le cordon d'alimentation est endommagé, il doit être remplacé par des professionnels agréés par Miele, afin d'éviter tout danger éventuel pour l'utilisateur.
- ▶ En cas de panne, ou pour effectuer des opérations de nettoyage et d'entretien, ne débranchez le lave-linge du réseau que si :
 - la fiche d'alimentation électrique du lave-linge est débranchée, ou
 - le fusible de l'installation électrique est hors circuit, ou
 - le fusible à vis de l'installation électrique est totalement dévissé.
- ▶ Il faut impérativement utiliser un jeu de tuyaux neufs pour le raccordement à l'eau. N'utilisez en aucun cas des tuyaux usagés. Contrôlez régulièrement les tuyaux d'arrivée d'eau afin de les remplacer à temps et d'éviter des dégâts des eaux.
- ▶ La pression d'écoulement doit être d'au moins 100 kPa et ne doit pas dépasser 1 000 kPa.
- ▶ Ce lave-linge ne doit pas être utilisé sur des unités mobiles (par exemple sur des bateaux).
- ▶ N'effectuez aucune modification du lave-linge non expressément autorisée par Miele.

Utilisation conforme

- ▶ N'installez pas le lave-linge dans des locaux exposés au gel. S'ils gèlent, les tuyaux peuvent se déchirer ou éclater, et la fiabilité des systèmes électroniques peut décroître en cas de température négative.

Consignes de sécurité et mises en garde

- ▶ Avant la première mise en service, retirez les sécurités de transport situées à l'arrière du lave-linge (voir chapitre "Installation", rubrique "Retrait des sécurités de transport"). Une sécurité de transport non retirée peut endommager le lave-linge et/ou des meubles ou appareils situés à proximité lors de l'essorage.
- ▶ En cas d'absence prolongée (par exemple pendant les vacances), fermez le robinet d'arrivée d'eau, en particulier si aucun avaloir ne se trouve à proximité du lave-linge.
- ▶ Vous risqueriez de provoquer une inondation!
Vérifiez que l'eau s'écoule suffisamment vite avant d'accrocher le tuyau de vidange dans un évier. Fixez correctement le tuyau de vidange pour éviter qu'il ne glisse. Sinon, la force de réaction de l'eau qui s'écoule pourrait faire glisser le tuyau hors de l'évier.
- ▶ Veillez à ne pas laver par erreur des corps étrangers (par exemple, pièces de monnaie, épingles, clous, trombones). Ces corps étrangers peuvent endommager certaines pièces de l'appareil (réservoir d'eau de lessive, tambour), ce qui risque alors d'abîmer le linge.
- ▶ Après utilisation de la fonction Vapeur, soyez prudent(e) lorsque vous ouvrez la porte. Il existe un risque de brûlure en raison de la vapeur s'échappant du lave-linge, et des températures élevées présentes à la surface du tambour ainsi que sur le hublot. Reculez d'un pas et attendez que la vapeur se soit condensée.
- ▶ La charge maximale est de 8,0 kg (linge sec). Les charges réduites pour les différents programmes sont spécifiées dans le chapitre "Tableau des programmes".
- ▶ Si la lessive est bien dosée, il n'est pas nécessaire de détartrer le lave-linge. Si elle est malgré tout entartrée, utilisez un détartrant à base d'acide citrique naturel. Miele recommande d'utiliser le détartrant Miele, disponible en ligne sur shop.miele.be, chez votre revendeur Miele ou auprès du service après-vente Miele. Suivez scrupuleusement les instructions d'utilisation.

Consignes de sécurité et mises en garde

- ▶ Veillez à rincer abondamment à l'eau claire les vêtements lavés avec des détergents à base de solvants avant de les mettre dans l'appareil.
- ▶ Ne versez jamais de détergents à base de solvants (essence à détacher, par exemple) dans le lave-linge. Ils risquent de détériorer les pièces de l'appareil et de dégager des vapeurs nocives. Risque d'incendie et d'explosion !
- ▶ N'utilisez jamais de détergents à base de solvants (essence à détacher, par exemple) à proximité ou au-dessus du lave-linge. Les surfaces en plastique pourraient être endommagées.
- ▶ Si vous utilisez des agents de coloration, veillez à ce que ceux-ci soient appropriés à un usage en machine et ne dépassez jamais les doses habituelles prescrites pour les travaux ménagers. Veuillez strictement vous conformer aux instructions du fabricant de la teinture.
- ▶ En raison de leurs composés sulfureux, les décolorants peuvent être à l'origine de phénomènes de corrosion. N'utilisez pas de décolorants dans le lave-linge.
- ▶ Si du détergent entre en contact avec les yeux, rincez-les immédiatement et abondamment à l'eau tiède. En cas d'ingestion accidentelle, demandez immédiatement conseil à un médecin. Les personnes souffrant d'érosions cutanées ou ayant une peau sensible doivent éviter tout contact avec le détergent.

Accessoires et pièces de rechange

- ▶ Utilisez exclusivement des accessoires d'origine Miele. Si d'autres pièces sont rajoutées ou montées, les prétentions à la garantie et/ou fondées sur la responsabilité du fait du produit sont caduques.

Consignes de sécurité et mises en garde

- ▶ Il est possible de former une colonne lavage-séchage en combinant un sèche-linge Miele et un lave-linge Miele. Pour ce faire, un kit de fixation de la colonne lavage-séchage (accessoire vendu séparément) doit être utilisé. Il faut s'assurer que ce kit de fixation est adapté aux sèche-linge et lave-linge Miele.
- ▶ Veillez à ce que le socle Miele vendu séparément soit adapté à ce lave-linge.
- ▶ Miele offre une garantie d'approvisionnement de 10 ans minimum jusqu'à 15 ans pour les pièces détachées destinées au maintien en état de fonctionnement après l'arrêt de la production en série de votre lave-linge.

Miele décline toute responsabilité en cas de dommages dus au non-respect des consignes de sécurité et des mises en garde.

Commande du lave-linge

Bandeau de commande

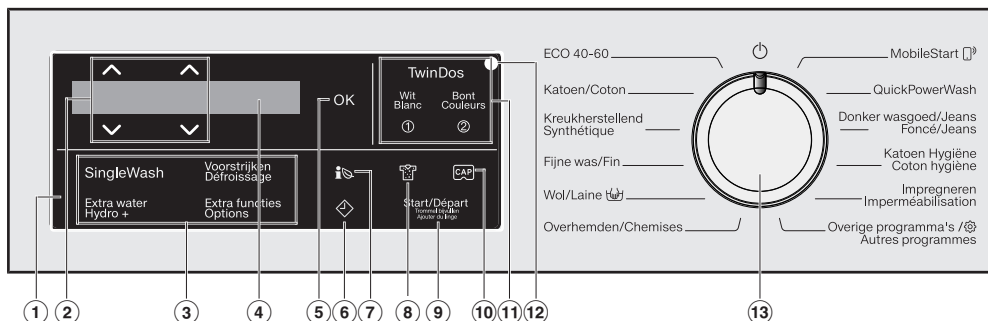

① Panneau de commande

Le bandeau de commande est composé d'un écran et de plusieurs touches sensibles. Vous trouverez davantage d'informations sur les touches sensibles ci-après.

② Touches sensibles $\wedge \vee$

Les touches sensibles $\wedge \vee$ permettent de modifier les valeurs à l'écran. La touche sensible \wedge permet d'augmenter une valeur ou de remonter dans la liste de sélection. La touche sensible \vee permet de diminuer une valeur ou de descendre dans la liste de sélection.

③ Touches sensibles pour les Options

Vous pouvez ajouter des options aux programmes standard.

Si un programme de lavage est sélectionné, les touches sensibles des options possibles s'allument avec un éclairage atténué.

④ Écran

L'écran permet d'afficher et/ou de sélectionner les valeurs suivantes :

1. la température, la vitesse d'essorage et le temps restant pour le programme sélectionné.

2. les valeurs des listes de sélection pour les options et les réglages.

⑤ Touche sensible OK

La touche sensible OK permet de valider les valeurs sélectionnées.

⑥ Touche sensible \diamond

La touche sensible \diamond permet de lancer un départ différé. Le départ différé vous permet de reporter le départ du programme. Il est possible de différer le départ du programme de 15 minutes à 24 heures au maximum. Vous pouvez ainsi profiter des tarifs de nuit plus avantageux, par exemple.

Pour de plus amples informations, consultez le chapitre "Départ différé".

⑦ Touche sensitive

La touche sensitive  vous permet d'obtenir des informations sur la consommation d'énergie et d'eau du lave-linge.

Pour plus d'informations, consultez le chapitre "Lavage écologique", paragraphe "Feedback".

L'écran affiche les informations suivantes :

- Des prévisions de la consommation en eau et en énergie avant le démarrage du programme.
- La consommation réelle en eau et en énergie en cours ou en fin de programme et les coûts associés.

⑧ Touche sensitive

Vous pouvez définir le degré de salissure du linge sur une échelle de trois niveaux. La touche sensitive TwinDos doit être activée pour pouvoir utiliser cette fonction.

⑨ Touche sensitive *Départ/Ajouter du linge*

- Ⓐ La touche sensitive clignote dès qu'un programme peut être démarré. En effleurant la touche sensitive *Départ/Ajouter du linge*, le programme sélectionné démarre. La touche sensitive reste allumée.
- Ⓑ Lorsque le programme a été démarré, la touche sensitive *Départ/Ajouter du linge* permet d'ajouter du linge.

⑩ Touche sensitive

Les touches sensibles permettent d'activer le dosage de la lessive via une Cap.

⑪ Touche sensitive TwinDos avec les touches Blanc et Couleurs

Effleurez la touche sensitive *TwinDos* pour activer ou désactiver le dosage automatique de lessive. Utilisez la touche sensitive *Blanc* ou *Couleurs* pour déterminer la quantité optimale et le bon rapport de lessive en fonction des couleurs du linge.

Pour de plus amples informations, consultez le chapitre "TwinDos".

⑫ Interface optique

Sert de point de transfert au service après-vente.

⑬ Sélecteur de programme

Pour la sélection de programme et la désactivation. Le lave-linge est enclenché via la sélection de programme et éteint par la position  du sélecteur de programme.

Commande du lave-linge

Écran

L'écran de base affiche de gauche à droite les valeurs suivantes :



- la température de lavage sélectionnée
- la vitesse d'essorage sélectionnée
- la durée de programme

Exemples d'utilisation

Déplacement dans une liste de sélection

La barre de défilement  à l'écran indique qu'une liste de sélection est disponible.



La touche sensitive ∇ permet de faire défiler la liste de sélection vers le bas. La touche sensitive \wedge permet de faire défiler la liste de sélection vers le haut. La touche sensitive *OK* permet d'activer l'option actuellement affichée.

Identification du point sélectionné



Si une option est activée dans la liste de sélection, elle est suivie d'une coche \checkmark .

Réglage des valeurs numériques



La valeur chiffrée est surlignée en blanc. La touche sensitive ∇ permet de réduire la valeur chiffrée, la touche sensitive \wedge de l'augmenter. Pour valider les chiffres saisis, effleurez la touche sensitive *OK*.

Quitter un sous-menu

Pour quitter un sous-menu, sélectionnez retour \leftarrow .

 Dommages dus à une installation et un raccordement incorrects.

Une installation et un raccordement incorrects du lave-linge entraînent de graves dommages matériels.

Pour plus d'informations, reportez-vous au chapitre "Installation".

Enlevez le film de protection et les autocollants publicitaires

■ Retirez :

- le film de protection (s'il y en a un) de la porte
- tous les autocollants publicitaires (s'il y en a) de la façade et du couvercle

N'enlevez pas les autocollants qui sont visibles après ouverture de la porte (par exemple la plaque signalétique).

L'eau résiduelle se trouvant à l'intérieur du tambour provient du test de fonctionnement intégral auquel a été soumis le lave-linge avant sa commercialisation.

Retirer les cartouches de lessive et la crosse du tambour

Dans le tambour se trouvent deux cartouches de lessive pour le dosage de lessive automatique et une crosse pour le tuyau de vidange.

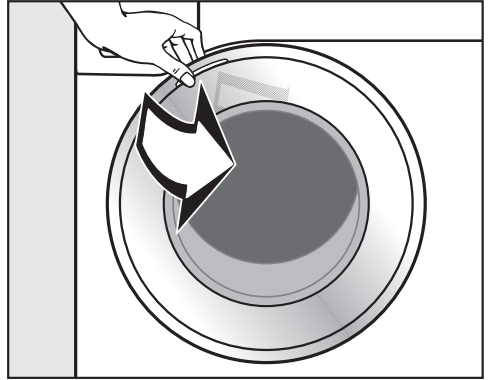

- Tirez sur la porte pour l'ouvrir.
- Retirez les deux cartouches et la crosse.

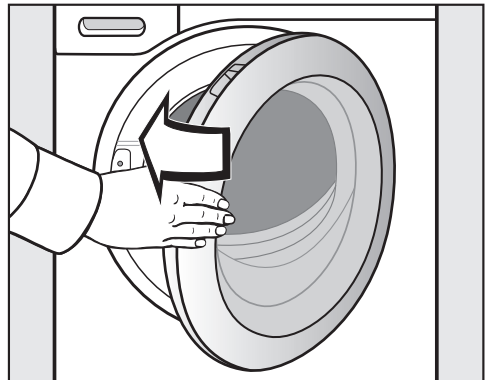

- Fermez la porte du lave-linge séchant d'un léger coup sec.

Première mise en service

Miele@home

Votre lave-linge est équipé d'un module WiFi intégré.

Pour son utilisation, il vous faut :

- un réseau WiFi
- l'App Miele@mobile
- un compte utilisateur Miele. Le compte utilisateur peut être créé via l'App Miele@mobile.

L'App Miele@mobile vous aide à configurer la connexion entre le lave-linge et le réseau WiFi domestique.

Après avoir intégré le lave-linge dans votre réseau WiFi, vous pouvez effectuer les actions suivantes par exemple, à l'aide de l'App :

- Commander votre lave-linge à distance
- Obtenir des informations sur l'état de fonctionnement de votre lave-linge
- Accéder aux informations sur le déroulement des programmes de votre lave-linge

En connectant le lave-linge à votre réseau WiFi, la consommation d'énergie augmente même si le lave-linge est désactivé.

Assurez-vous que le signal de votre réseau WiFi est suffisamment fort sur le lieu d'installation de votre lave-linge.

Disponibilité de la connexion Wi-Fi

La connexion Wi-Fi partage une plage de fréquence avec d'autres appareils (par ex. micro-ondes, jouets télécommandés). Cela peut entraîner des problèmes de connexion temporaires ou complets. Une disponibilité constante des fonctions proposées ne peut donc pas être garantie.

Disponibilité Miele@home

L'utilisation de l'App Miele dépend de la disponibilité du service Miele@home de votre pays.

Le service de Miele@home n'est pas disponible dans tous les pays.

Vous trouverez plus d'informations sur la disponibilité de ce service sur notre page Internet www.miele.com.

Application Miele

Vous pouvez télécharger gratuitement les Apps Miele depuis l'Apple App Store ou depuis Google Play Store.



Activer le lave-linge

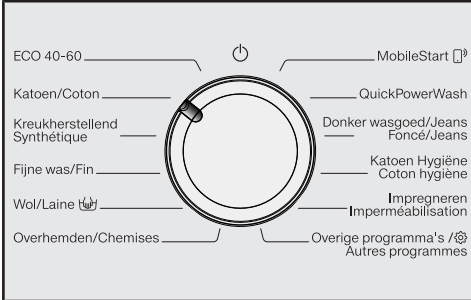

- Tournez le sélecteur sur le programme *Coton*.

La mélodie d'accueil retentit et l'écran d'accueil s'affiche.

L'écran vous guide en **5 étapes** lors de la première mise en service.

1. Régler la langue d'affichage

Le système vous invite à régler la langue qui apparaîtra à l'écran. Vous pouvez modifier la langue de l'interface à tout moment en tournant le sélecteur sur la position *Autres programmes* en accédant au menu *Réglages*.



- Effleurez les touches sensibles ∇/\wedge jusqu'à ce que la langue souhaitée soit affichée.
- Appuyez sur **OK** pour confirmer votre choix de langue.

2. Activer Miele@home

L'écran affiche le message suivant :
i Miele@home

- Validez en appuyant sur **OK**.

L'écran affiche le message suivant :
Installer

- Si vous souhaitez activer Miele@home immédiatement, effleurez la touche sensible **OK**.
- Si vous souhaitez remettre la configuration à plus tard, effleurez la touche sensible ∇ . L'écran affiche le message suivant : *Installation ultérieure*. Confirmez avec la touche **OK**.

Les possibilités de sélection suivantes s'affichent à l'écran :

1. connecter par WPS
2. connecter via l'App

- Sélectionnez la méthode de connexion souhaitée.

L'écran et l'app Miele vous guident dans les étapes suivantes.

Première mise en service

3. Démontez les sécurités de transport

 Dommages provoqués par des sécurités de transport non retirées. Une sécurité de transport non retirée peut entraîner des dommages sur le lave-linge et les meubles/appareils voisins.

Retirez la sécurité de transport comme indiqué au chapitre "Installation et raccordement".

L'écran affiche le message suivant :

 Enlever sécurités de transport

■ Validez avec la touche sensitive OK.

4. Mise en service de TwinDos

Les données pour UltraPhase 1 et UltraPhase 2 sont pré-réglées en usine. Vous pouvez simplement les confirmer.

L'écran affiche le message suivant :

 TwinDos

■ Validez avec la touche sensitive OK.

L'écran affiche le message suivant :

Paramétrer

■ Si vous souhaitez configurer TwinDos immédiatement, effleurez la touche sensitive OK.

■ Si vous souhaitez remettre la configuration à plus tard, effleurez la touche sensitive ∨. L'écran affiche le message suivant : Réglage ultérieur. Confirmez avec la touche OK.

Réglages du compartiment ①

Les données pour UltraPhase 1 sont pré-réglées en usine.



■ Validez avec la touche sensitive OK.



■ Validez avec la touche sensitive OK.

L'écran affiche :



 Régler le dosage. Respecter la dureté de l'eau

■ Validez avec la touche sensitive OK.

La quantité de dosage d'UltraPhase 1 est pré-réglée pour  (plage de dureté II).



■ Confirmez la valeur pré-réglée à l'aide de la touche sensitive OK. Si vous souhaitez corriger la valeur, utilisez les touches sensibles ∨/∧ et confirmez à l'aide de la touche OK.

UltraPhase 1	
 Plage de dureté I	46 ml
 Plage de dureté II	58 ml
 Plage de dureté III	70 ml

Première mise en service

L'écran affiche :

i Insérer ①

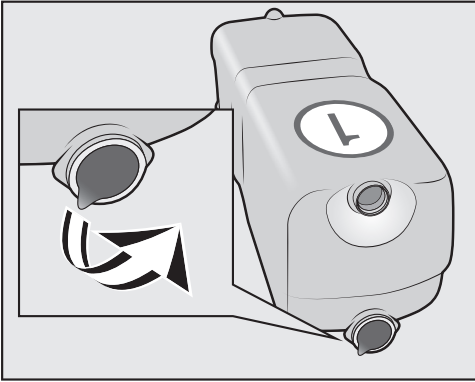

- Retirez le film de la cartouche de lessive.

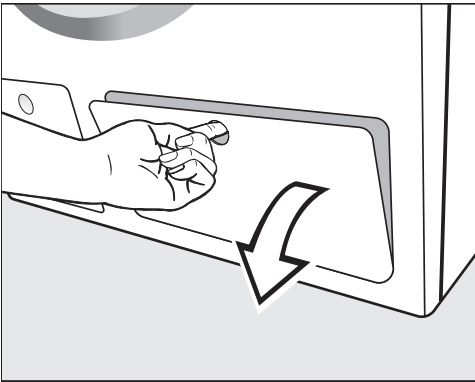

- Ouvrez la trappe d'accès au réservoir TwinDos.

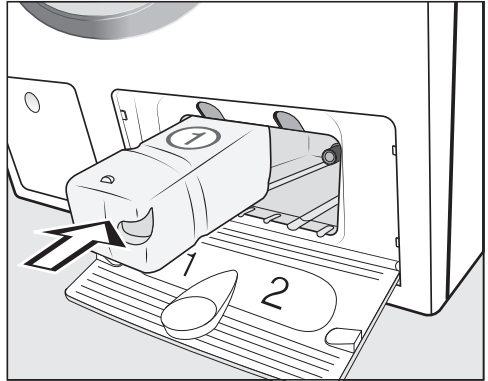

- Insérez la cartouche de lessive pour **UltraPhase 1** dans le **compartiment 1** jusqu'à ce que le verrouillage s'enclenche.

Première mise en service

Réglages du compartiment ②

Les données pour UltraPhase 2 sont préréglées en usine.

Après avoir inséré la première cartouche, l'écran affiche le message suivant :



■ Validez avec la touche sensitive OK.



■ Validez avec la touche sensitive OK.

La quantité de dosage d'UltraPhase 2 est préréglée pour 🍷 (plage de dureté II).



■ Confirmez la valeur préréglée à l'aide de la touche sensitive OK. Si vous souhaitez corriger la valeur, utilisez les touches sensibles ∇∧ et confirmez à l'aide de la touche OK.

UltraPhase 2		
🍷	Plage de dureté I	36 ml
🍷	Plage de dureté II	45 ml
🍷	Plage de dureté III	54 ml

L'écran indique :

■ Insérer ②

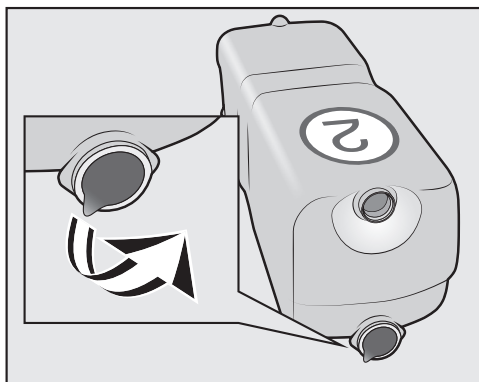

■ Retirez le film de la cartouche de lessive.

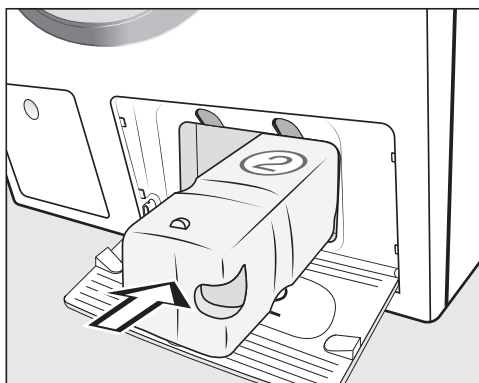

■ Insérez la cartouche de lessive pour **UltraPhase 2** dans le **compartiment 2** jusqu'à ce que le verrouillage s'enclenche.

Après avoir inséré la cartouche, l'écran affiche le message suivant :

■ «TwinDos» est réglé. Modifiable dans «Réglages»

■ Validez avec la touche sensitive OK.

■ Fermez la trappe d'accès au réservoir TwinDos.

5. Démarrer le programme pour le calibrage

Pour une consommation en eau et en électricité optimale et un résultat de lavage parfait, il est important que le lave-linge soit calibré.

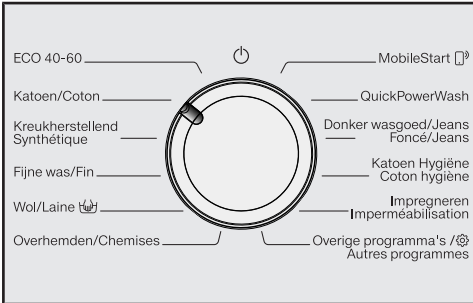

Pour ce faire, il **faut** lancer le programme *Coton* sans linge et sans lessive.

Le lancement d'un autre programme n'est possible qu'une fois le calibrage effectué.

L'écran affiche le message suivant :

Ouvrir et démarrer Coton 90°C à vide

- Effleurez la touche sensitive jusqu'à ce que la touche OK s'allume, puis validez en effleurant OK.



- Ouvrez le robinet d'eau.
- Effleurez la touche sensitive *Départ/ Ajouter du linge*.

Le programme de calibrage du lave-linge est lancé. Il dure environ 2 heures.

Un message à l'écran affiche la fin du programme :

i Mise en service terminée

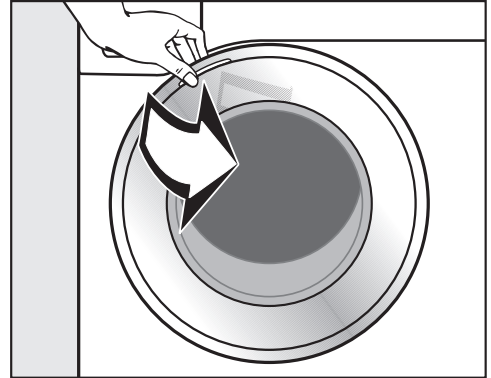

- Saisissez la poignée et tirez pour ouvrir la porte.

Remarque : Laissez la porte entrouverte pour que le tambour puisse sécher.

- Tournez le sélecteur de programme sur la position .

Lavage écologique

Consommation d'énergie et d'eau

- Utilisez la charge maximale de chaque programme de lavage. La consommation d'énergie et d'eau est plus avantageuse en charge pleine.
- Les programmes efficaces en termes de besoins en eau et en énergie ont en général des programmes plus longs. En allongeant la durée du programme et pour des résultats de lavage identiques, la température de lavage effectivement atteinte peut être réduite.

Par exemple, le programme ECO 40-60 a une durée plus longue que le programme Coton 40 °C ou 60 °C. Bien que plus efficace en termes de consommation d'eau et d'énergie, le programme ECO 40-60 possède une durée de programme plus longue.

- Lavez les petites quantités de linge peu sale avec le programme Express 20.
- Les lessives modernes permettent de laver à basse température (par ex. 20 °C). Ces réglages de température vous permettent de réaliser des économies d'énergie.

Hygiène du lave-linge

Les lavages à basse température et/ou avec de la lessive liquide risquent de provoquer la formation de moisissures et de mauvaises odeurs à l'intérieur du lave-linge. Par conséquent, il est recommandé de nettoyer le tambour au moins une fois par mois.

Quand le message suivant s'affiche à l'écran Info Hygiène : Utiliser au moins le programme 75°C ou «Nettoyage machine», procédez au nettoyage du lave-linge.

Remarques sur le séchage final en machine

La vitesse d'essorage sélectionnée influence le pourcentage d'humidité résiduelle du linge et les émissions acoustiques du lave-linge.

Plus vous sélectionnez une vitesse d'essorage élevée, plus le pourcentage d'humidité résiduelle du linge sera faible. Toutefois, cela fera augmenter les émissions acoustiques du lave-linge.

Pour économiser l'énergie lors du séchage, sélectionnez la vitesse d'essorage la plus élevée proposée par le programme de lavage.

Consommation de lessive

- Pour un dosage précis, utilisez l'unité de dosage automatique de lessive.
- Lors du dosage de la lessive, tenez compte du degré de salissure du linge.
- Ne dépassez jamais la dose indiquée sur l'emballage de la lessive.

Feedback

La touche sensitive  vous permet d'obtenir des informations sur la consommation d'énergie et d'eau du lave-linge.

L'écran affiche les informations suivantes :

- Des prévisions de la consommation en eau et en énergie avant le démarrage du programme.
- La consommation réelle en eau et en énergie en cours ou en fin de programme et les coûts associés.

1. Prévisions

- Après avoir sélectionné un programme de lavage, effleurez la touche sensitive .

Le diagramme indique la prévision de consommation d'énergie et d'eau.



Plus il y a de barres (|), plus la consommation d'énergie ou d'eau sera élevée.

La prévision change en fonction du programme de lavage sélectionné, de la température et des options.

- Effleurez la touche sensitive OK ou attendez que l'écran revienne automatiquement à l'affichage de base.

2. Consommation effective

Vous pouvez consulter la consommation réelle en eau et en électricité en cours et en fin de programme.

- Effleurez la touche sensitive .



- Effleurez les touches sensibles ∨/∧ pour afficher la consommation d'eau.

L'affichage de la consommation évolue au fur et à mesure de l'avancée du programme.

Lorsque vous ouvrez la porte ou que le lave-linge se désactive automatiquement en fin de programme, l'affichage rebascule vers les données prévisionnelles de consommation.

Remarque : Vous pouvez consulter les données de consommation du dernier programme de lavage dans le menu Réglages  sous Consommation.

1. Préparation du linge



- Videz les poches.

⚠ Dommages provoqués par des corps étrangers.

Des clous, pièces de monnaie, trombones, etc. peuvent endommager le linge et certains composants de l'appareil.

Vérifiez la présence de corps étrangers dans le linge avant le lavage et retirez-les.

Tri du linge

- Triez le linge par couleur, tout en tenant compte du symbole figurant sur l'étiquette d'entretien (au col ou sur la couture latérale).

Remarque : Les textiles foncés déteignent souvent aux premiers lavages. Pour que rien ne déteigne, lavez le linge clair et foncé séparément.

Traitement préalable des taches

- Enlevez les taches avant de laver le linge, de préférence tant qu'elles sont encore fraîches. Tamponnez les taches avec un chiffon qui ne risque pas de déteindre. Ne frottez pas !

Remarque : Quelques astuces, que vous trouverez dans le lexique Miele, suffisent parfois pour éliminer certaines taches (sang, œuf, café, thé, etc.). Vous pouvez consulter le lexique directement auprès de Miele ou sur le site.

⚠ Dommages provoqués par des détergents contenant des solvants
Du white spirit, du détachant etc. peuvent endommager les éléments en plastique.

Lorsque vous nettoyez des textiles, vérifiez que vous ne répandez pas de nettoyant contenant des solvants sur les pièces en plastique.

⚠ Risque d'explosion dû aux détergents contenant des solvants.
L'utilisation de détergents contenant des solvants peut former un mélange explosif.
N'utilisez pas de détergents contenant des solvants dans le lave-linge.

Conseils

- Pour les voilages : enlevez les crochets et petits plombs ou placez-les dans un sachet.
- Pour les soutiens-gorge : recousez ou enlevez les baleines qui se détachent.
- Fermez les fermetures éclair, les boutons-pressions, les crochets et les boucles avant le lavage.
- Fermez les housses de couette et les taies d'oreiller pour éviter que de petites pièces de linge n'y entrent.

Ne lavez aucun textile portant la mention **non lavable** (symbole d'entretien .

2. Sélection du programme

Sélection du programme

Vous disposez de 3 possibilités pour sélectionner un programme :

1. Sélection d'un programme standard avec le sélecteur

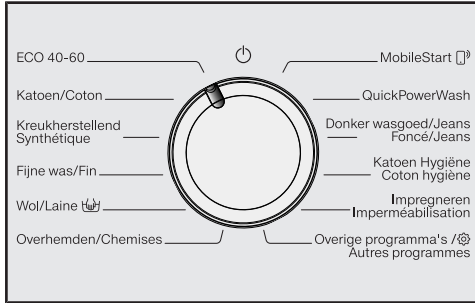

- Tournez le sélecteur de programme pour le positionner sur le programme souhaité.

L'écran affiche le programme sélectionné. L'affichage de base apparaît ensuite à l'écran.

2. Sélection d'un autre programme avec la position "Autres programmes/⚙️" et l'affichage :

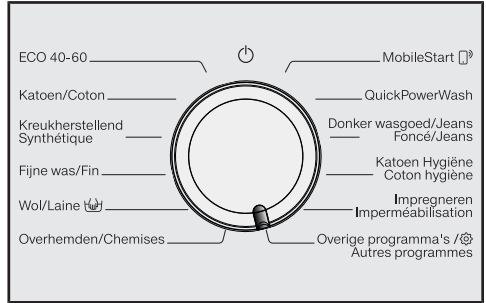

- Tournez le sélecteur de programme sur la position *Autres programmes/⚙️*.

L'écran affiche :



- Effleurez les touches sensibles ∨/∧ jusqu'à ce que le programme souhaité s'affiche.
- Validez le programme avec la touche sensitive OK.

En fonction du programme sélectionné, les paramètres de programme pré-réglés sont également affichés.

2. Sélection du programme

3. Sélection d'un programme avec la position MobileStart et l'application Miele

Remarque : Pour pouvoir utiliser *MobileStart* , le lave-linge doit être connecté au réseau Wi-Fi et l'option Commande distance doit être activée.

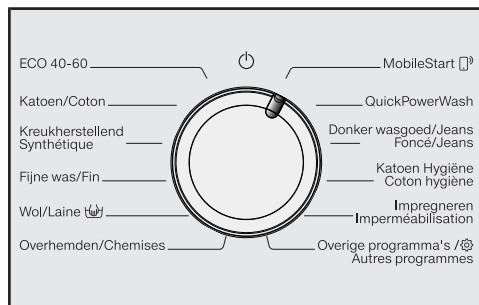

- Tournez le sélecteur de programme sur la position *MobileStart* .

L'écran affiche :

 Charger le linge, fermer la porte et presser «Départ». L'appareil peut être commandé à distance

- Suivez les instructions affichées à l'écran puis démarrez le programme.

L'affichage indique :

 MobileStart 

Vous pouvez à présent commander votre lave-linge via l'application Miele.

3. Chargement du lave-linge

Ouverture de la porte

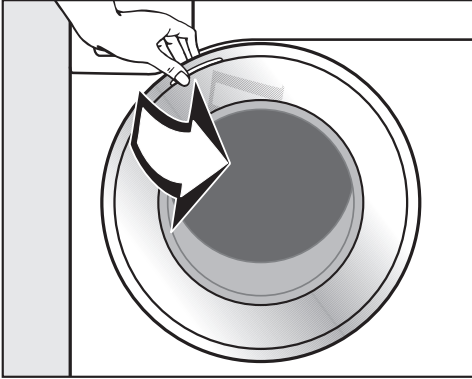

- Saisissez la poignée et tirez pour ouvrir la porte.

Vérifiez la présence d'animaux ou de corps étrangers dans le tambour avant de charger le linge.

Lorsque la charge maximale est atteinte, la consommation d'énergie et d'eau est optimale par rapport à la quantité de linge. Une surcharge altère le résultat de lavage et entraîne la formation de plis.

- Déposez le linge déplié dans le tambour sans le tasser.

En mélangeant des pièces de différentes tailles, vous renforcez l'efficacité du lavage et vous répartissez mieux le linge à l'essorage.

Remarque : Veillez à respecter les charges maximales des différents programmes de lavage. Lors de la sélection d'un programme, la quantité de linge correspondante apparaît toujours sur l'afficheur.

Fermer la porte

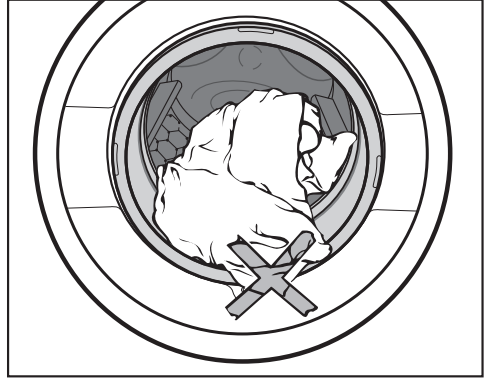

- Veillez à ce qu'aucun vêtement ne soit bloqué entre la porte et le joint d'étanchéité.

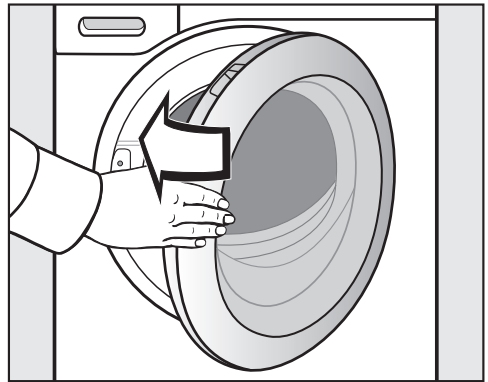

- Fermez la porte d'un léger coup sec.

4. Sélection des paramètres du programme

Sélectionner la température/la vitesse d'essorage

Vous pouvez modifier la température et la vitesse d'essorage pré-réglées d'un programme de lavage si ce dernier vous y autorise.

Les températures atteintes dans le lavage peuvent être différentes des températures sélectionnées. La combinaison de l'apport d'énergie et du temps de lavage permet d'obtenir un résultat de lavage optimal.



- À l'écran, effleurez les touches sensibles ∇/\wedge situées respectivement en dessous ou au-dessus des valeurs de température et de vitesse d'essorage, jusqu'à ce que la valeur souhaitée s'affiche.

Sélectionner une option

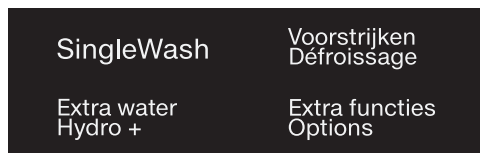

- Effleurez la touche sensible de l'option souhaitée, qui s'allume ensuite en clair.

Remarque : Vous pouvez sélectionner plusieurs options pour un programme de lavage.

Toutes les options ne peuvent pas forcément être sélectionnées avec tous les programmes de lavage. Si l'option ne s'allume pas sur le bandeau de commande, c'est qu'elle n'est pas disponible pour le programme choisi (voir chapitre "Options").

Touche sensitive Options

La touche sensitive *Options* permet de sélectionner des options supplémentaires.

- Effleurez la touche sensitive *Options*.

L'écran affiche :



- Effleurez les touches sensibles ∇/\wedge jusqu'à ce que l'option souhaitée s'affiche.
- Validez l'option en effleurant la touche sensitive *OK*.

Degré de salissure

La touche sensitive TwinDos doit être activée pour pouvoir utiliser la fonction . Pour plus d'informations, consultez le chapitre "5. Ajouter la lessive", paragraphe "TwinDos".

4. Sélection des paramètres du programme

◆ Départ différé/SG ready

Départ différé

Le départ différé vous permet de reporter le départ du programme.

Cette fonction est disponible lorsque le réglage SmartGrid est désactivé.

Vous pouvez régler les heures dans un intervalle compris entre 00 et 24. Vous pouvez régler les minutes par paliers de 15 minutes, dans un intervalle compris entre 00 et 45.

Configurer un départ différé

- Effleurez la touche sensitive ◆.

Le message suivant s'affiche à l'écran :



- Réglez les heures via les touches sensibles ∨∧. Validez avec la touche sensitive OK.

L'écran change :



- Réglez les minutes via les touches sensibles ∨∧. Validez avec la touche sensitive OK.

Remarque : Si vous maintenez les touches sensibles ∨∧ enfoncées, les valeurs numériques augmentent ou diminuent automatiquement.

Annuler le départ différé

Il est possible de supprimer un départ différé avant le démarrage du programme.

- Effleurez la touche sensitive ◆.

Le délai de départ différé s'affiche à l'écran.

- À l'aide des touches sensibles ∨∧, configurez une durée de 00:00 h.. Validez avec la touche sensitive OK.

Le délai de départ différé sélectionné a été effacé.

Si le programme a déjà commencé, annulez-le pour pouvoir modifier ou supprimer le délai de départ différé.

Modifier le départ différé

Il est possible de modifier un départ différé avant le démarrage du programme.

- Effleurez la touche sensitive ◆.
- Modifiez le délai qui s'affiche puis confirmez en effleurant la touche OK.

4. Sélection des paramètres du programme

SmartStart

SmartStart vous permet de définir une plage horaire durant laquelle votre lave-linge démarre automatiquement. L'enclenchement s'effectue via un signal, envoyé par exemple par votre fournisseur d'énergie lorsque le tarif d'électricité est le plus attractif.

Cette fonction est disponible lorsque le réglage *SmartGrid* est activé.

Vous pouvez définir une plage horaire entre 15 minutes et 24 heures. Pendant cette période, le lave-linge attend le signal du fournisseur d'énergie. En l'absence de signal pendant la plage définie, le lave-linge démarre automatiquement le programme de lavage.

Définir une plage horaire

Si vous avez activé la fonction *SmartGrid* dans les paramètres, SmartStart ds remplace *Départ* dans à l'écran après avoir effleuré la touche sensitive \diamond (voir chapitre "Réglages", section "SmartGrid").

Le déroulement correspond au réglage du temps du départ différé.

- Réglez les heures avec les touches sensibles \vee/\wedge et validez en effleurant la touche sensitive *OK*.

Les heures sont enregistrées et le pavé numérique des minutes est en surbrillance.

- Réglez les minutes avec les touches sensibles \vee/\wedge et validez en effleurant la touche sensitive *OK*.
- Appuyez sur la touche *Départ/Ajouter du linge* pour lancer le programme de lavage avec *SG ready*.

Le message suivant s'affiche à l'écran :



5. Ajout de détergent

Le lave-linge vous propose plusieurs options pour l'ajout de détergent.

Ce lave-linge est équipé du système TwinDos.

TwinDos doit être activé conformément aux instructions du chapitre "Première mise en service".

Principe de fonctionnement d'UltraPhase 1 et UltraPhase 2

UltraPhase 1 est une lessive liquide qui nettoie les salissures et enlève les taches les plus courantes. UltraPhase 2 est un produit de blanchiment qui permet d'éliminer les taches les plus tenaces. Ces deux produits sont dosés à différents moments du processus de lavage pour un résultat de lavage optimal. UltraPhase 1 et UltraPhase 2 lavent les textiles blancs et de couleur en profondeur. UltraPhase 1 et UltraPhase 2 sont disponibles en cartouches non réutilisables sur la boutique en ligne Miele (shop.miele.be) ou auprès d'un revendeur Miele.

Activation du dosage TwinDos

Le dosage TwinDos est automatiquement activé pour tous les programmes qui nécessitent un dosage de lessive.

Remarque : les quantités de dosage de lessive sont préprogrammées. En cas de formation excessive de mousse, vous pouvez modifier la quantité de dosage via Réglages  TwinDos.

Modifier le dosage TwinDos

Vous pouvez modifier certains paramètres en fonction de la couleur de votre linge.

- Effleurez la touche sensitive *Blanc* ou *Couleurs*.

Désactiver le dosage TwinDos

- Effleurez la touche sensitive *TwinDos*.

L'éclairage de la touche sensitive est atténué et le dosage TwinDos est désactivé.

Utiliser d'autres produits détachants

Si vous utilisez d'autres produits pour éliminer les taches, vous disposez des possibilités suivantes :

- Utilisez une capsule Booster en activant le dosage par capsule.
- Versez le détachant dans le compartiment  du bac à produits.

5. Ajout de détergent

Sélectionner le degré de salissure

Vous pouvez définir 3 degrés de salissure du linge :

-  légèrement
Pas de salissures ni de taches visibles
-  normal
Des salissures et/ou quelques taches légères sont visibles
-  fort
Traces de salissures et/ou taches très nettes

La quantité de dosage de lessive par TwinDos et la quantité d'eau de rinçage sont configurées pour le degré de salissure  normal.

■ Effleurez la touche sensitive  pour modifier le degré de salissure.

La quantité de lessive et la quantité d'eau de rinçage sont adaptées en fonction du degré sélectionné.

Changer les cartouches de lessive

Ne changez la cartouche de lessive que lorsque le lave-linge est sous tension. Le compteur est mis à zéro et le niveau de remplissage s'affiche.

■ Activez le lave-linge.

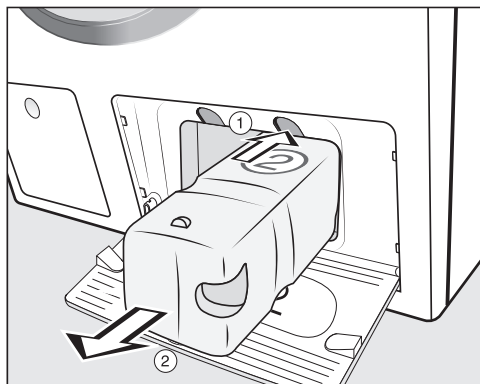

① Appuyez sur le bouton jaune au-dessus de la cartouche de lessive.

Le verrouillage se débloque.

② Retirez les cartouches de lessive vides.

Retirez le film du raccord d'aspiration avant l'introduction de la nouvelle cartouche.

■ Insérez une nouvelle cartouche dans le compartiment prévu à cet effet.

5. Ajout de détergent

Tiroir à produits

Vous pouvez utiliser toutes les lessives qui sont adaptées aux lave-linge ménagers. Respectez les instructions d'utilisation et de dosage figurant sur l'emballage de la lessive.

Veillez à bien désactiver le dosage TwinDos au préalable.

Remplissage de lessive

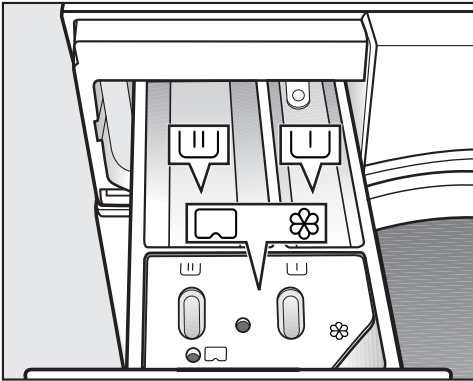

- Ouvrez le tiroir à produits et versez la lessive dans les compartiments.

▮ Lessive pour le pré-lavage

▮ Lessive pour le lavage et le trempage

⊗ Assouplissant, produit d'apprêt,
▮ amidon liquide ou Cap

Ajouter de l'adoucissant

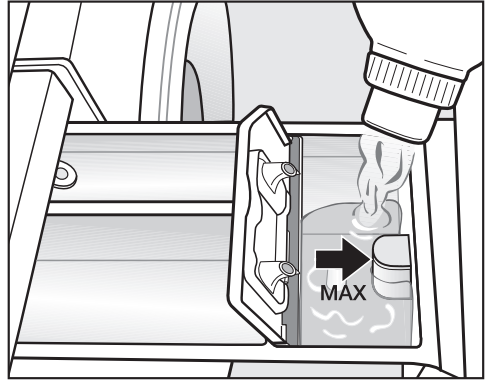

- Versez l'assouplissant, le produit d'apprêt ou l'amidon liquide dans le compartiment ⊗. **Respectez la hauteur de remplissage maximale.**

Le produit est ajouté au dernier rinçage. Il reste un peu d'eau dans le compartiment ⊗ en fin de programme.

Après plusieurs cycles d'amidonage automatique, nettoyez le tiroir à produits, en particulier le siphon.

5. Ajout de détergent

Conseils pour le dosage

Lors du dosage de la lessive, tenez compte du degré de salissure du linge et de la quantité de linge. Si la quantité de linge à laver est moins importante, diminuez proportionnellement la quantité de lessive (par ex. environ $\frac{1}{3}$ de lessive en moins pour une quantité de linge réduite de moitié).

Dosage de lessive insuffisant :

- Votre linge ne sera pas propre et deviendra gris et rêche à la longue.
- Favorise l'apparition de moisissure à l'intérieur du lave-linge.
- La graisse ne sera pas éliminée en intégralité du linge.
- Favorise l'apparition de dépôts calcaires sur les résistances.

Dosage de lessive excessif :

- Les résultats de lavage, de rinçage et d'essorage ne sont pas satisfaisants.
- La consommation d'eau augmente en raison du rinçage supplémentaire qui s'ajoute automatiquement.
- Pollution accrue de l'environnement.

Utilisation de lessive liquide pour le pré-lavage

L'utilisation de lessives liquides dans le lavage n'est pas possible lorsque le pré-lavage est activé.

Si vous souhaitez effectuer un lavage avec pré-lavage, utilisez le dosage TwinDos.

Utilisation de lessive sous forme de tablette ou de dosette

Ajoutez **toujours** les tablettes ou dosettes de lessive directement dans le tambour avec le linge. Vous ne pouvez pas les insérer dans le bac à produits.

Consultez le chapitre "Lessive" pour plus d'informations sur les lessives et leur dosage.

5. Ajout de détergent

CapDosing

Il existe des Caps contenant trois types de produits différents :

- ⊗ = Produits d'entretien des textiles (par exemple adoucissants et produits d'imperméabilisation)
- ☹ = Additifs (par exemple renforceurs de lessive)
- 💧 = Lessive (uniquement pour le lavage principal)

Une Cap contient toujours la quantité de produit nécessaire pour un cycle de lavage.

Vous pouvez commander les Caps via la boutique en ligne Miele, auprès du service clientèle de Miele, ou en vous adressant à votre revendeur Miele.

⚠ Risques sanitaires provoqués par les Caps.

Les composants contenus dans les Caps peuvent entraîner un risque pour la santé en cas d'ingestion ou de contact cutané.

Conservez toujours les Caps hors d'atteinte des enfants.

Activer le dosage en Cap

- Effleurez la touche sensitive .

L'écran affiche :





- Effleurez les touches sensibles ∇/\wedge jusqu'à ce que la Cap souhaitée soit affichée.

- Validez la Cap en effleurant la touche sensitive OK.

Insérer la Cap

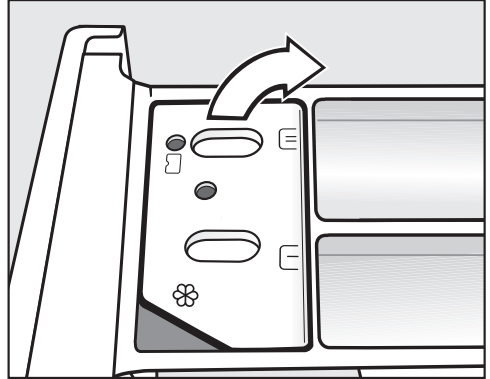
- Ouvrez le bac à produits.



- Ouvrez le couvercle du compartiment /☹.

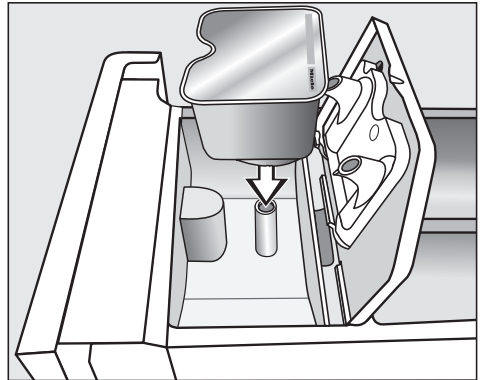

- Appuyez fermement sur la Cap.

5. Ajout de détergent

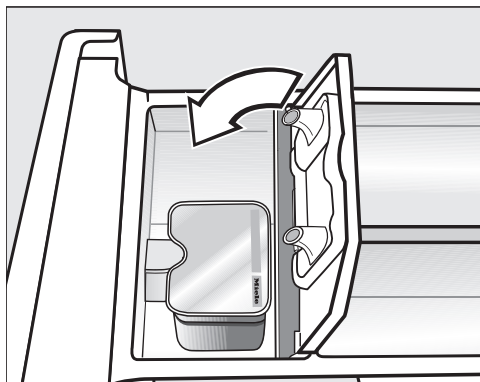

- Appuyez bien sur le couvercle pour le fermer.
- Refermez le bac à produits.

Une fois insérée dans le bac à produits, la Cap s'ouvre. Si vous n'avez pas complètement utilisé la Cap et que vous la sortez de son logement, elle risque de couler.

Recyclez toute Cap ouverte.

Le contenu de la Cap se mélange au linge au moment approprié du cycle de lavage.

Lors du CapDosing, l'arrivée d'eau dans le compartiment ☼ s'effectue uniquement par la Cap.

Ne versez pas d'adoucissant supplémentaire dans le compartiment ☼.

- Enlevez la Cap vide une fois que le programme de lavage est terminé.

Pour des raisons techniques, il reste un peu d'eau dans la Cap.

Désactiver ou modifier le dosage par Cap

Vous ne pouvez désactiver ou modifier cette option qu'avant le départ du programme.

- Effleurez la touche sensitive .
- Sélectionnez le paramètre aucune Cap (désactiver) ou un autre type de Cap (modifier).

6. Démarrer un programme



- Effleurez la touche sensitive *Départ/ Ajouter du linge* clignotante.

La porte est verrouillée et le programme de lavage démarre.

L'état du programme s'affiche à l'écran.

Le lave-linge vous indique l'étape de programme en cours ainsi que la durée de programme restante.

Si un départ différé a été sélectionné, celui-ci s'affiche à l'écran.

Économie d'énergie

Les indicateurs s'assombrissent après 10 minutes. La touche sensitive *Départ/ Ajouter du linge* clignote.

Vous pouvez à nouveau activer les indicateurs :

- Effleurez la touche sensitive *Départ/ Ajouter du linge* (cela n'a aucune incidence sur le programme en cours).

Ajouter du linge pendant le déroulement du programme (AddLoad)

Il est possible à tout moment d'ajouter ou de retirer du linge, tant que le symbole  ne s'affiche pas à l'écran.

- Effleurez la touche sensitive *Départ/ Ajouter du linge*.

L'écran affiche :

 Patientez

- Patientez jusqu'à ce que l'écran suivant apparaît :

 Ouvert.porte possib

- Ouvrez la porte et ajoutez ou retirez le linge.

- Fermez la porte.

- Effleurez la touche sensitive *Départ/ Ajouter du linge*.

Le programme de lavage se poursuit.

En général, l'ajout ou le retrait de linge n'est pas possible dans les cas suivants :

- La température du bain lessiviel est supérieure à 55 °C.
- Le niveau d'eau dans le tambour dépasse une certaine valeur.

7. Fin du programme

Ouvrir la porte et retirer le linge

Pendant la phase rotation infroissable, la porte est encore verrouillée. L'affichage à l'écran passe de :

Arrêt/Infroissable

i Appuyer sur Départ

- Déverrouillez la porte en effleurant la touche sensible *Départ/Ajouter du linge* ou en tournant le sélecteur sur la position .

La porte est déverrouillée.

Remarque : Après la phase rotation infroissable, la porte se déverrouille automatiquement.

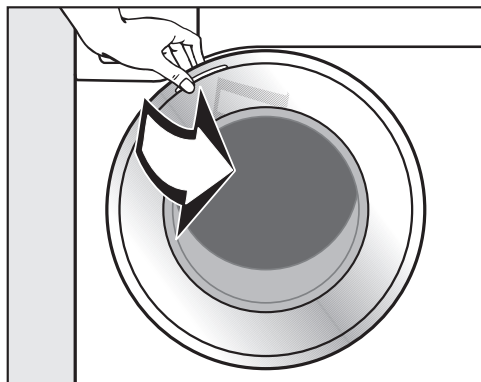

- Saisissez la poignée et tirez pour ouvrir la porte.
- Retirez le linge.

Le linge oublié dans le tambour pourrait rétrécir ou déteindre lors de la prochaine lessive.

Retirez le linge du tambour.

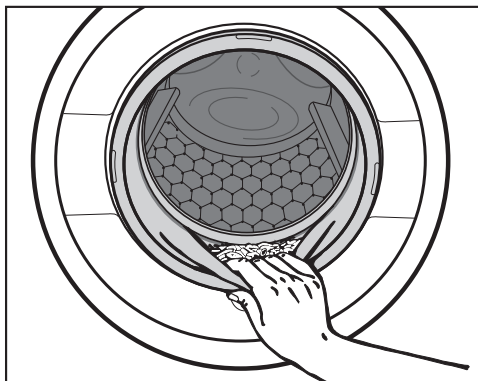

- Vérifiez qu'aucun corps étranger n'est resté coincé dans le joint d'étanchéité de la porte.

Remarque : Laissez la porte entrouverte pour que le tambour puisse sécher.

- Si vous avez utilisé une capsule, enlevez-la du bac à produits après utilisation.



Remarque : Laissez le bac à produits entrouvert pour qu'il puisse sécher.

Vitesse d'essorage final du programme de lavage

La vitesse d'essorage optimale pour le programme de lavage s'affiche toujours à l'écran lors de la sélection du programme.

Il est possible de sélectionner une vitesse d'essorage supérieure pour certains programmes de lavage.

Le tableau ci-après indique la vitesse d'essorage maximale disponible pour chaque programme.

Programme	tr/minute
ECO 40-60	1400
Coton	1400
Synthétique	1200
Fin	900
Laine 	1200
Chemises	900
QuickPowerWash	1400
Foncé/Jeans	1200
Coton hygiène	1400
Imperméabilisation	1000
Soie 	600
Textiles modernes	800
Express 20	1200
Textiles sport	1200
Automatic +	1400
Oreillers	1200
Voilages	600
Textiles matelassés	1200
Vêtements neufs	1200
Couettes plume	1200
Rinçage / Amidonnage	1400
Vidange/Essorage	1400
Nettoyage machine	600

Essorage

Essorage intermédiaire

Le linge est essoré après le lavage principal et entre les différents rinçages. Si la vitesse d'essorage final est réduite, la vitesse d'essorage intermédiaire l'est également.

Désactiver l'essorage (Arrêt cuve pleine)

- Réglez la vitesse d'essorage  (arrêt cuve pleine).

Le linge reste dans l'eau après le dernier rinçage. Ceci permet de réduire la formation de faux plis au cas où vous ne retirez pas immédiatement le linge du tambour à la fin du programme.

Terminer le programme avec l'essorage

L'écran affiche  Arrêt cuve pl. en alternance avec la vitesse d'essorage optimale.

- Démarrez l'essorage final en effleurant la touche sensitive *Départ/ Ajouter du linge*.

Terminer le programme sans essorage

- Réduisez la vitesse d'essorage à 0.
- Effleurez la touche sensitive *Départ/ Ajouter du linge* clignotante.

Annuler l'essorage intermédiaire et l'essorage final

- Avant le démarrage du programme, réduisez la vitesse d'essorage jusqu'à atteindre 0.

Après le dernier rinçage, l'eau est pompée et l'option de rotation infroissable est activée.

Avec ce réglage, un rinçage supplémentaire est effectué pour certains programmes.

Tableau des programmes

Programmes du sélecteur de programme

ECO 40-60		8,0 kg maximum
Article	Pour les textiles en coton moyennement sales	
Conseil	<p>Vous pouvez laver des textiles en coton peu sales dans un cycle de lavage à des températures de 40 °C et 60 °C.</p> <p>En termes de consommation d'énergie et d'eau, le programme est plus efficace pour le lavage des textiles en coton.</p>	
Remarque pour les instituts de contrôle :		
<p>Programme de test pour le maintien de la législation européenne en matière d'écoconception N° 2019/2023 et d'étiquetage énergétique conformément au règlement N° 2019/2014.</p> <p>Lors des tests comparatifs, le dosage TwinDos doit être désactivé.</p>		
Coton		90 °C – froid
8,0 kg maximum		
Article	T-shirts, sous-vêtements, linge de table, etc., textiles en coton et en lin ou fibres mélangées	
Conseil	En cas d'articles ayant des exigences particulières en matière d'hygiène, sélectionnez le programme <i>Coton hygiène</i> .	
Synthétique		60 °C – froid
4,0 kg maximum		
Article	Textiles en fibres synthétiques, mélangées ou coton facile d'entretien	
Conseil	Réduire la vitesse du dernier essorage des textiles qui se froissent facilement.	
Fin		60 °C – froid
3,0 kg maximum		
Article	Textiles délicats en fibres synthétiques, en fibres mixtes ou en vis-cose	
Conseil	Si le linge se froisse facilement, supprimez l'essorage.	

Tableau des programmes



Laine 		40 °C – froid	2,0 kg maximum
Article	Textiles en pure laine/laine mélangée		
Conseil	Respectez la vitesse du dernier essorage des textiles qui se froissent facilement.		
Chemises		60 °C – froid	1,0 kg/2,0 kg maximum
Article	Chemises ou les chemisiers en coton et fibres mixtes		
Conseil	<ul style="list-style-type: none"> - Pré-traitez les cols et les manchettes s'ils sont très sales. - Utilisez le programme <i>Soie</i> pour les chemises et les chemisiers en soie. - Si l'option pré-réglée <i>Défroissage</i> est désactivée, la capacité de charge maximale passe à 2,0 kg. 		
MobileStart 			
La sélection de programme et la commande s'effectuent via l'application Miele.			
QuickPowerWash		60 °C – 40 °C	4,0 kg maximum
Article	Pour textiles légèrement ou normalement sales lavés avec le programme <i>Coton</i> .		
Conseil	Le linge est nettoyé en profondeur et rapidement grâce à une humidification et un rythme de lavage spéciaux.		
Foncé/Jeans		60 °C – froid	3,0 kg maximum
Article	Linge noir et de couleur foncée en coton ou en fibres mixtes et vêtements en jeans		
Conseil	<ul style="list-style-type: none"> - Retournez les vêtements pour les laver. - Les jeans ont tendance à déteindre lors des premiers lavages. Lavez le linge clair et le linge foncé séparément. 		

Tableau des programmes

Coton hygiène		90 °C–60 °C	8,0 kg maximum
Article	Textiles en coton ou en lin, en contact direct avec la peau ou nécessitant un niveau d'hygiène particulier, par exemple les sous-vêtements, draps, alèzes		
Conseil	<ul style="list-style-type: none"> - Élimination sûre des virus et des bactéries en association avec l'option <i>AllergoWash</i> et le dosage de la lessive UltraPhase1 et 2 avec la fonction TwinDos. Testé et confirmé par l'Université des sciences appliquées d'Albstadt-Sigmaringen. - Temps de maintien en température plus longs que dans le programme <i>Coton</i>. - Respectez les instructions figurant sur l'étiquette. 		
Imperméabilisation		40 °C	2,5 kg maximum
Article	Pour le traitement des textiles en microfibres, des vêtements de ski ou de linge de table composés principalement de fibres synthétiques, afin d'obtenir un effet hydrofuge et anti-salissure		
Conseil	<ul style="list-style-type: none"> - Le linge doit être fraîchement lavé et essoré ou séché. - Pour un effet optimal, il est conseillé de procéder à un post-traitement thermique, tel que le séchage dans un sèche-linge ou le repassage. 		

Tableau des programmes

Programmes disponibles dans Autres programmes/⚙️

Soie 🧤		30 °C – froid	1,0 kg maximum
Article	Soie et tous les textiles lavables à la main ne contenant pas de laine		
Conseil	Lavez les collants et les soutiens-gorges dans un sac de lavage.		
Textiles modernes		40 °C – froid	2,5 kg maximum
Article	Vêtements fonctionnels comme les vestes et pantalons d'extérieur en Gore-Text®, SYMPATEX®, WINDSTOPPER®, etc.		
Conseil	<ul style="list-style-type: none">- Fermez les fermetures velcro et les fermetures éclair.- N'utilisez pas d'assouplissant.- Si nécessaire, il est possible de réimperméabiliser les vêtements d'extérieur avec le programme <i>Imperméabilisation</i>. Il n'est pas conseillé d'imperméabiliser les vêtements après chaque lavage.		
Express 20		40 °C – froid	3,5 kg maximum
Article	Textiles en coton pratiquement pas portés ou très peu sales		
Conseil	L'option <i>Quick</i> s'active automatiquement.		
Textiles sport		60 °C – froid	3,0 kg maximum
Article	Vêtements de sport et de fitness tels que tricotés, maillots et pantalons, vêtements de sport en microfibres et laine polaire		
Conseil	<ul style="list-style-type: none">- N'utilisez pas d'assouplissant.- Respectez les instructions d'entretien du fabricant.		
Automatic +		40 °C – froid	6,0 kg maximum
Article	Chargement trié par couleur de textiles pour les programmes <i>Coton</i> et <i>Synthétique</i>		
Conseil	La machine adapte automatiquement les paramètres de lavage (tels que la quantité d'eau, le rythme de lavage et le type d'essorage) afin d'optimiser le traitement et le lavage de chaque charge.		

Tableau des programmes

Oreillers		60 °C – froid	2 oreillers (40 x 80 cm) ou 1 oreiller (80 x 80 cm)
Article	Oreillers lavables avec intérieur synthétique		
Conseil	<ul style="list-style-type: none"> - Pour éviter une formation trop importante de mousse, chassez l'air du linge avant le lavage. Pour ce faire, placez le linge dans un sac de lavage étroit ou compressez-le avec une lanière lavable. - Respectez les instructions figurant sur l'étiquette 		
Voilages		40 °C – froid	maximum 2,0 kg
Article	Voilages indiqués comme lavables en machine par le fabricant		
Conseil	<ul style="list-style-type: none"> - L'option <i>Prélavage</i> est automatiquement sélectionnée pour éliminer la poussière. - Pour les voilages froissables, réduisez la vitesse d'essorage ou désactivez l'essorage. - Retirez les crochets des rideaux. 		
Textiles matelassés		60 °C – froid	maximum 2,0 kg
Article	Vestes, sacs de couchage, oreillers et autres textiles garnis de duvet		
Conseil	<ul style="list-style-type: none"> - Pour éviter une formation trop importante de mousse, chassez l'air du linge avant le lavage. Pour ce faire, placez le linge dans un sac de lavage étroit ou compressez-le avec une lanière lavable. - Respectez les instructions figurant sur l'étiquette 		
Vêtements neufs		40 °C – froid	maximum 2,0 kg
Article	Nouveaux textiles en coton, en fibres synthétiques et nouveaux textiles en éponge		
Conseil	Les résidus de produits chimiques sont éliminés des fibres.		

Tableau des programmes

Couettes plume		60 °C – froid	2,5 kg maximum 1 couette plumes 2,20 m x 2,00 m
Article	Couettes et édredons avec garnissage en plumes ou en duvet		
Conseil	<ul style="list-style-type: none"> - Pour éviter une formation trop importante de mousse, chassez l'air du linge avant le lavage. Pour ce faire, placez le linge dans un sac de lavage étroit ou compressez-le avec une lanière lavable. - Respectez les instructions figurant sur l'étiquette 		
Rinçage / Amidonnage		8,0 kg maximum	
Article	<ul style="list-style-type: none"> - Pour le rinçage de textiles lavés à la main - Nappes, serviettes, vêtements professionnels nécessitant un amidonnage 		
Conseil	<ul style="list-style-type: none"> - Respectez la vitesse de l'essorage final des textiles qui se froissent facilement. - Le linge à amidonner est fraîchement lavé, sans adoucissant. - Vous obtiendrez un résultat de rinçage particulièrement performant avec 2 rinçages en activant l'option <i>Hydro +</i>. 		
Vidange/Essorage		-	
Conseil	<ul style="list-style-type: none"> - Vidange seulement : réglez la vitesse d'essorage sur 0 tr/min - Veillez à respecter le nombre de tours/minute fixé 		

Réglages /Entretien

Réglages

Le menu Réglages vous permet d'adapter l'électronique du lave-linge selon les besoins du moment. Pour plus d'informations, veuillez consulter le chapitre "Réglages".

Entretien

Le lave-linge dispose de deux programmes d'entretien.

1. Nettoyage machine pour nettoyer le lave-linge.
2. Entretien TwinDos pour rincer les compartiments TwinDos ①/②. Pour de plus amples informations, consultez le chapitre "Nettoyage et entretien", section "Entretien TwinDos".

Nettoyage machine	85 °C	sans charge
Les lavages fréquents à basse température risquent de provoquer la formation de moisissures dans le lave-linge. Le nettoyage du lave-linge permet de réduire le film bactérien ainsi que la présence de germes et de moisissures, et d'éviter la formation de mauvaises odeurs.		
Conseil	<ul style="list-style-type: none">- L'utilisation du nettoyant pour machine Miele IntenseClean permet d'obtenir un résultat optimal. Il est aussi possible d'utiliser une lessive universelle en poudre.- Dosez le nettoyant pour machine ou la lessive universelle directement dans le tambour.- Ne mettez pas de linge dans le tambour. Pour le nettoyage, le tambour doit être vide.	

Symboles d'entretien

Lavage	
Les degrés indiqués dans la cuve indiquent la température maximale à laquelle vous pouvez laver les articles.	
	Rythme de lavage normal
	Rythme de lavage doux
	Rythme de lavage très doux
	Lavage à la main
	Non lavable

Exemple pour la sélection de programme

Programme	Symboles d'entretien
Coton	
Synthétique	
Fin	
Laine	
Soie	
Express 20	
Automatic plus	

Séchage	
	Température normale
	Température réduite*
	Ne pas mettre au sèche-linge

Repassage	
	env. 200 °C
	env. 150 °C
	env. 110 °C Le repassage avec vapeur peut provoquer des dommages irréversibles.
	Repassage interdit

Nettoyage professionnel	
	Nettoyage avec solvants chimiques. Les lettres correspondent aux produits de nettoyage.
	Nettoyage à l'eau
	Nettoyage à sec interdit

Blanchiment	
	Tous les agents de blanchiment oxydants sont autorisés
	Blanchiment à l'oxygène uniquement
	Blanchiment impossible

Les options vous permettent de compléter les programmes de lavage.

Sélection des options

Vous pouvez activer ou désactiver les options par le biais de la touche sensitive correspondante sur le bandeau de commande. La touche sensitive *Options* permet de sélectionner des options supplémentaires via l'écran.

SingleWash	Voorstrijken Défroissage
Extra water Hydro +	Extra functies Options

- Effleurez la touche sensitive de l'option souhaitée.

La touche correspondante s'allume en clair.

Toutes les options ne peuvent pas forcément être sélectionnées avec tous les programmes de lavage.

Une option non autorisée pour le programme de lavage ne présente pas d'éclairage atténué et ne peut pas être activée par effleurement.

SingleWash





Cette fonction permet de laver efficacement une faible quantité de linge (< 1 kg) dans le cadre d'un programme de lavage classique. La durée de lavage est réduite.

Respectez les recommandations suivantes :

- Utilisez de la lessive liquide.
- Réduisez la quantité de lessive de 50 % maximum par rapport à la valeur indiquée pour une demi charge.

Défroissage

Le linge est défroissé à la fin du programme pour réduire la formation de faux plis. Pour obtenir un résultat optimal, il convient de réduire la charge maximale de 50 %. Respectez les indications à l'écran. De plus petites quantités de chargement améliorent le résultat.

Les vêtements doivent convenir au sèche-linge   et être repassables  .

Hydro +

Le niveau d'eau augmente lors du lavage et du rinçage. Un rinçage supplémentaire est ajouté dans le programme "*Rinçage / Amidonnage*".

Vous pouvez programmer d'autres fonctions pour l'option *Hydro +*, comme décrit au chapitre "Réglages".

Options

Options disponibles via la touche sensitive Options

Sélectionner une option à l'écran

- Effleurez la touche sensitive Options.

L'écran affiche : aucune option

- Effleurez les touches sensibles \vee/\wedge jusqu'à ce que l'option souhaitée s'affiche.
- Validez l'option en effleurant la touche sensitive OK.

L'option est ensuite marquée d'une coche \checkmark .

Désélectionner une option

- Effleurez la touche sensitive *Options*.

La première option sélectionnable s'affiche à l'écran.

- Effleurez les touches sensibles \vee/\wedge jusqu'à ce que aucune option s'affiche.
- Validez aucune option en effleurant la touche sensitive OK.

L'option est désormais désactivée.

Quick

La durée du programme est réduite. L'action mécanique du tambour et la consommation d'énergie augmentent.

Taches

Pour laver le linge taché. Cette option modifie le déroulement du programme.

Prélavage

Pour éliminer les salissures importantes comme de la poussière ou du sable.

Trempage

Pour les textiles particulièrement sales, avec des taches contenant de l'albumine.

Vous pouvez sélectionner un temps de trempage compris entre 30 minutes et 6 heures par paliers de 30 minutes, comme décrit dans le chapitre "Réglages".

Le réglage d'usine est de 30 minutes.

Intensif

Pour le linge très sale et résistant. Le cycle de lavage est plus efficace grâce à un brassage plus intensif et à une utilisation accrue d'énergie thermique.

Extra silencieux

L'émission sonore du lave-linge pendant le programme de lavage est réduite. Utilisez cette fonction si vous voulez laver pendant des moments de repos. L'option  (Arrêt cuve pleine) est automatiquement activée pour la vitesse d'essorage final. La durée du programme est prolongée.

Très délicat

L'action mécanique du tambour et le temps de lavage sont réduits. Les textiles peu sales sont lavés avec plus de douceur.

AllergoWash





En cas d'exigences particulières en matière d'hygiène. Les temps de maintien en température sont prolongés grâce à une consommation d'énergie plus élevée et l'efficacité de rinçage est augmentée grâce à une consommation d'eau plus élevée. La charge doit convenir au sèche-linge   et être re-passable  .

Tableau des programmes de lavage - Options

	SingleWash	Défroissage	Hydro +	Quick
ECO 40-60	-	-	-	-
Coton	●	●	●	●
Synthétique	●	●	●	●
Fin	●	●	●	●
Laine 🧶	●	-	-	-
Chemises	●	✓	●	●
QuickPowerWash	●	●	-	✓
Foncé/Jeans	●	●	●	●
Coton hygiène	-	●	●	●
Imperméabilisation	-	-	-	-
Soie 🧶	●	-	-	-
Textiles modernes	-	-	●	●
Express 20	-	●	-	✓
Textiles sport	●	-	●	●
Automatic +	●	●	●	●
Oreillers	-	-	●	●
Voilages	●	●	●	●
Textiles matelassés	-	-	●	●
Vêtements neufs	●	●	●	-
Couettes plume	-	-	●	●
Rinçage / Amidonnage	-	-	●	-
Nettoyage machine	-	-	-	✓

Tableau des programmes de lavage - Options

Taches	Prélavage	Trempage	Intensif	Extra silencieux	Très délicat	Allergo-Wash
-	-	-	-	-	-	-
●	●	●	●	●	●	●
●	●	●	●	●	●	●
●	●	●	-	●	●	●
-	-	-	-	●	-	-
●	●	●	-	●	●	●
-	-	-	-	-	-	-
●	●	●	-	●	●	●
●	●	●	-	●	●	●
-	-	-	-	-	-	-
-	-	-	-	●	-	-
●	●	●	-	●	●	-
-	-	-	-	-	-	-
●	●	●	-	●	●	●
●	●	●	-	●	●	●
●	●	-	-	●	●	●
●	●	-	-	●	●	●
●	✓	-	-	●	●	●
-	-	-	-	●	●	-
●	●	-	-	●	●	●
-	-	-	-	●	-	-
-	-	-	-	-	-	-

● = sélectionnable

✓ = Activé automatiquement



- = non sélectionnable

Déroutement des programmes

	Lavage		Rinçage		Essorage
	Niveau d'eau	Rythme de lavage	Niveau d'eau	Rinçages	
ECO 40-60		(A)		2-3 ²	✓
Coton		(A)		2-5 ^{1,2,3}	✓
Synthétique		(B)		2-4 ^{2,3}	✓
Fin		(C)		2-4 ^{2,3}	✓
Laine		(E)		2	✓
Chemises		(C)		3-4 ³	✓
QuickPowerWash		(A)		2	✓
Foncé/Jeans		(B)		3-5 ^{2,3}	✓
Coton hygiène		(A)		2-4 ^{2,3}	✓
Imperméabilisation	-	(B)		1	✓
Soie		(E)		2	✓
Textiles modernes		(C)		3-4 ³	✓
Express 20		(A)		1	✓
Textiles sport		(C)		2-3 ³	✓
Automatic +		(A)(B)		2-4 ^{2,3}	✓
Oreillers ⁴		(C)		3-4 ³	✓
Voilages		(C)		3-4 ³	✓
Textiles matelassés ⁴		(C)		3-4 ³	✓
Vêtements neufs		(B)		2-3 ³	✓
Couettes plume		(C)		3-4 ³	✓
Rinçage / Amidonnage		(B)		0-1 ⁵	✓
Vidange/Essorage	-	-	-	-	✓
Nettoyage machine		(A)		3	✓

Vous trouverez la légende à la page suivante.

Déroulement des programmes

-  = Niveau d'eau peu élevé
 = Niveau d'eau moyennement élevé
 = Niveau d'eau élevé
Ⓐ = Rythme intensif
Ⓑ = Rythme normal
Ⓒ = Rythme sensible
Ⓔ = Rythme lavage à la main
✓ = est effectué
- = n'est pas effectué

Le lave-linge possède une commande entièrement automatique avec détection automatique de la charge. Le lave-linge détermine automatiquement la consommation d'eau nécessaire, en fonction de la quantité et du pouvoir d'absorption du linge.



Les déroulements de programme mentionnés ici font toujours référence au programme de base, avec une charge maximale.

L'affichage de déroulement de votre lave-linge vous indique à tout moment la phase de programme en cours.

Particularités du déroulement du programme

Rotation infroissable :

une fois le programme terminé, le tambour tourne encore pendant 30 minutes max. pour éviter les faux plis.

Exception : Les programmes *Laine*  et *Soie*  ne comportent pas de rotation infroissable.

Vous pouvez ouvrir le lave-linge à tout moment.

¹⁾ A partir d'une température sélectionnée de 60 °C et plus, 2 cycles de rinçage sont effectués. À une température inférieure à 60 °C, 3 cycles de rinçage sont réalisés.

²⁾ Un rinçage supplémentaire a lieu en cas de :

- formation excessive de mousse dans le tambour
- vitesse d'essorage final inférieure à 700 tr/min

³⁾ Un rinçage supplémentaire a lieu en cas de :

- sélection de l'option *Hydro +*, lorsque l'option Niveau d'eau ou Niveau+rinç sup a été activée dans les *Réglages*.

⁴⁾ Essorage progressif : avant le lavage, un essorage progressif est effectué pour chasser l'air des textiles garnis de duvet. L'eau entre ensuite par le compartiment  pour le lavage.

⁵⁾ Un rinçage supplémentaire a lieu en cas de :

sélection de l'option *Hydro +*.

Déroulement des programmes

PowerWash

Le procédé de lavage PowerWash développé par Miele est utilisé pour les programmes suivants :

- Coton (en cas de faibles et moyennes charges)
- Synthétique
- Chemises
- Automatic +
- Fin
- *ECO 40-60* (en cas de faibles et moyennes charges)

Fonctionnement

Les procédés de lavage habituels utilisent plus d'eau que le linge ne peut en absorber. Cette quantité d'eau doit être chauffée.

Dans le procédé de lavage PowerWash, l'eau de lavage utilisée n'est que faiblement supérieure à la quantité pouvant être absorbée par le linge. L'eau qui n'est pas absorbée par le linge chauffe le tambour et le linge, et est régulièrement pulvérisée sur le linge. Cela diminue la consommation d'énergie.

Activation

Le procédé de lavage PowerWash est activé **automatiquement** dans les programmes susmentionnés.

Dans les conditions suivantes, le procédé de lavage PowerWash n'est pas exécuté :

- la vitesse d'essorage finale est inférieure à 600 tr/min
- le dosage par capsule n'est pas sélectionné pour le lavage principal (☺, ☹)
- la température de lavage dépasse 60 °C
- les options, comme *Prélavage* ou *Hydro +* sont sélectionnées
- une charge plus importante est définie pour le programme *Coton*

Particularités

- Phase d'humidification

Au début du programme de lavage, le lave-linge essore à plusieurs reprises. L'eau essorée est pulvérisée sur le linge pour assurer une humidification optimale.

À la fin de la phase d'humidification, le niveau d'eau optimal est réglé. Si nécessaire, le lave-linge vidange une partie de l'eau et ajoute une certaine quantité d'eau fraîche.

- Bruits lors de la phase de chauffage

Lors du chauffage du linge et du tambour, des bruits inhabituels (gargouillements) peuvent se faire entendre.

Modification du déroulement du programme

Modifier un programme (sécurité enfants)

Il n'est pas possible de modifier le programme, la température, la vitesse d'essorage ou les options sélectionnées après le démarrage. Cela permet d'éviter toute manipulation involontaire, par exemple par des enfants.

Si le lave-linge est désactivé en cours de programme, la fonction veille n'éteint complètement le lave-linge après 15 minutes. Il peut rester de l'eau dans le tambour, les fonctions de sécurité restent donc activées.

Interrompre un programme

- Tournez le sélecteur de programme sur la position .

Le lave-linge est arrêté.

- Pour continuer : tournez le sélecteur de programme sur la position du programme de lavage interrompu.



- Effleurez la touche sensitive .

L'écran affiche :



- Validez avec la touche sensitive .

Remarque : Si  Non modifiable apparaît à l'écran, le sélecteur de programmes est dans une mauvaise position.

Annuler un programme

Vous pouvez annuler un programme de lavage à tout moment après son démarrage.

- Tournez le sélecteur de programme sur la position .
- Tournez le sélecteur sur le programme *Coton*.

L'écran affiche :



- Effleurez la touche sensitive .

Le lave-linge vidange le bain lessiviel.

L'écran affiche :



- Attendez jusqu'à ce que le symbole  s'éteigne à l'écran et que la porte se déverrouille.
- Ouvrez la porte.
- Retirez le linge.

Détergents

Choix de la bonne lessive

Vous pouvez utiliser toutes les lessives conçues pour le lavage en lave-linge. Les instructions et les indications de dosage sont mentionnées sur l'emballage de la lessive utilisée.

Le dosage dépend :

- du degré de salissure du linge
- de la quantité de linge
- de la dureté de l'eau
Si vous ne connaissez pas la catégorie de dureté, informez-vous auprès de votre compagnie de distribution d'eau.

Adoucissant

Lorsque l'eau atteint une catégorie de dureté II et III, vous pouvez ajouter un produit adoucissant afin d'économiser du détergent. Le dosage exact est mentionné sur l'emballage du produit. Versez d'abord le détergent et ensuite l'adoucissant.

Vous pouvez alors doser le détergent comme pour une catégorie de dureté I.

Dureté de l'eau

Plage de dureté	Dureté en moles/litres	degrés allemands °d
douce (I)	0 – 1,5	0 – 8,4
moyenne (II)	1,5 – 2,5	8,4 – 14
dure (III)	2,5	14

Accessoires pour le dosage

Utilisez les accessoires pour le dosage (boule doseuse) fournis par le fabricant du détergent pour doser le produit, en particulier la lessive liquide.

Ecorecharges

Lors de l'achat de lessive, optez si possible pour des écorecharges, afin de réduire la quantité de déchets.

Produits de traitement complémentaire du linge

Les assouplissants

donnent aux textiles une certaine douceur au toucher et réduisent la charge statique lors du séchage en machine.

Les produits de tenue

sont des amidons synthétiques qui confèrent un meilleur apprêt au linge.

L'amidon

donne aux textiles une certaine rigidité et une certaine épaisseur.

Ajout séparé d'adoucissant, de produit d'apprêt ou d'amidon

L'amidon doit être préparé comme indiqué sur l'emballage.





Remarque : Pour l'adoucissant, activez l'option *Hydro +*.

Doser les produits via TwinDos

L'un des réservoirs de dosage automatique doit être rempli d'adoucissant.

- Sélectionnez le programme *Rinçage / Amidonnage*.
- Effleurez la touche sensitive *TwinDos*.
- Activez le réservoir correspondant.
- Effleurez la touche sensitive *Départ/ Ajouter du linge*.

Doser les produits via le bac à produits

- Versez l'adoucissant dans le compartiment  ou insérez la Cap.
- Versez l'amidon/le produit de tenue liquide dans le compartiment  et l'amidon/le produit de tenue en poudre ou les produits épais dans le compartiment .
- Sélectionnez le programme *Rinçage / Amidonnage*.
- Modifiez la vitesse d'essorage si nécessaire.
- Si vous utilisez une capsule, activez la touche sensitive .
- Effleurez la touche sensitive *Départ/ Ajouter du linge*.

Décoloration/coloration

 Dommages provoqués par des produits décolorants.

Les produits décolorants provoquent de la corrosion dans le lave-linge. N'utilisez aucun produit décolorant dans le lave-linge.





La teinture de textiles dans le lave-linge n'est autorisée que dans la mesure où la fréquence des colorations effectuées correspond à une utilisation domestique courante. Le sel contenu dans les agents colorants peut endommager l'inox si ces produits sont utilisés très fréquemment. Respectez les instructions du fabricant de la teinture.

Sélectionnez impérativement l'option *Hydro +* pour effectuer une coloration.



Détergents

Recommandation de lessive Miele

Les lessives Miele sont spécialement développées pour l'usage quotidien dans les lave-linge Miele. Pour de plus amples informations sur les lessives, veuillez consulter le chapitre "Lessives et produits d'entretien".



	Miele UltraPhase 1 et 2	Miele Caps		
				
ECO 40-60	✓	-	✓	✓
Coton	✓	-	✓	✓
Synthétique	✓	-	✓	✓
Fin	✓	✓	✓	-
Laine 	-	✓	-	-
Chemises	✓	-	✓	✓
QuickPowerWash	✓	-	-	-
Foncé/Jeans	✓	✓	✓	-
Coton hygiène	✓	-	✓	✓
Imperméabilisation	-	-	✓	-
Soie 	-	✓	-	-
Textiles modernes	-	✓	-	-
Express 20	✓	-	✓	-
Textiles sport	-	✓	-	-
Automatic +	✓	-	✓	✓
Oreillers	✓	-	-	-
Voilages	✓	-	-	✓
Textiles matelassés	-	✓	-	-
Vêtements neufs	✓	-	✓	-
Couettes plume	-	✓	-	-
Rinçage / Amidonnage	-/-	-/-	✓/-	-/-

- ✓ Recommandation
- Pas de recommandation

-  Lessives spéciales (par ex. WoolCare)
-  Produits d'entretien des textiles (par ex. : assouplissant)
-  Additif (par ex. Booster)

Recommandation de lessive conformément au règlement (UE) n° 1015/2010

Les recommandations s'appliquent aux mêmes plages de température que celles indiquées au chapitre "Aperçu des programmes".

	Universel-	Couleur-	Délicat- et laine-	Spécial-
	lessive			
ECO 40-60	✓	✓	-	-
Coton	✓	✓	-	-
Synthétique	-	✓	-	-
Fin	-	-	✓	-
Laine 	-	-	✓	✓
Chemises	✓	✓	-	-
QuickPowerWash	✓	✓	-	-
Coton hygiène	✓	✓	-	-
Foncé/Jeans	-	✓ ¹	-	✓
Soie 	-	-	✓	✓
Textiles modernes	-	-	✓	✓
Express 20	-	✓ ¹	-	-
Textiles sport	-	-	✓	✓
Automatic +	-	✓	-	-
Oreillers	-	-	✓ ¹	✓
Voilages	✓ ²	-	-	✓
Textiles matelassés	-	-	✓ ¹	✓
Vêtements neufs	-	✓	-	-
Couettes plume	-	-	✓ ¹	✓
Nettoyage machine	✓ ²	-	-	✓

- ✓ Recommandation ¹ Lessive liquide
- Pas de recommandation ² Lessive en poudre

Nettoyage et entretien

Nettoyer la carrosserie et le bandeau

⚠ Risque d'électrocution dû à la tension réseau.

Bien que le lave-linge soit arrêté, il reste sous tension.

Débranchez le lave-linge avant tout nettoyage ou entretien de l'appareil.

⚠ Dommages provoqués par la pénétration d'eau.

La pression d'un jet d'eau peut laisser pénétrer de l'eau dans le lave-linge et endommager les composants.

N'aspergez jamais le lave-linge avec un jet d'eau.

- Nettoyez la carrosserie et le bandeau avec un détergent doux ou de l'eau savonneuse. Séchez ensuite avec un chiffon doux.
- Nettoyez le tambour avec un produit spécial inox.

⚠ Dommages provoqués par des détergents.

N'utilisez ni détergent contenant des solvants, ni produit abrasif, produit pour vitres ou multi-usages. Ils risquent d'endommager les surfaces plastique et autres composants. N'utilisez aucun de ces détergents.

Nettoyer le tiroir à produits

L'utilisation de lessives liquides associée à des lavages à basse température favorise la formation de moisissures dans le bac à produits.

- Pour des raisons d'hygiène, nettoyez régulièrement le bac à produits même lors de l'utilisation exclusive de TwinDos.

Extraire le bac à produits

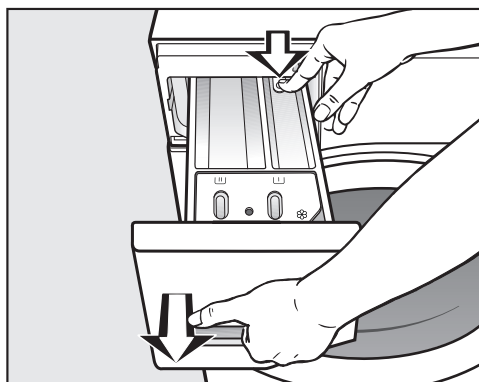

- Ouvrez le bac à produits jusqu'à la butée, appuyez sur le bouton de déverrouillage et sortez entièrement le bac à produits.
- Nettoyez le tiroir à produits à l'eau chaude.

Nettoyer le tube et le canal d'aspiration du compartiment ☼/☐

L'amidon a tendance à coller. Le tube d'aspiration du compartiment ☼/☐ ne fonctionne plus et ce dernier risque de déborder.

Après plusieurs utilisations d'amidon, nettoyez soigneusement le tube d'aspiration.

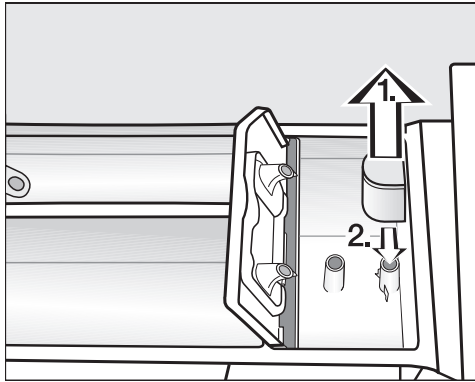

1. Retirez le tube d'aspiration de son logement ☼ et nettoyez-le à l'eau chaude. Nettoyez également le tube sur lequel le siphon est fixé.
2. Remettez le siphon en place.

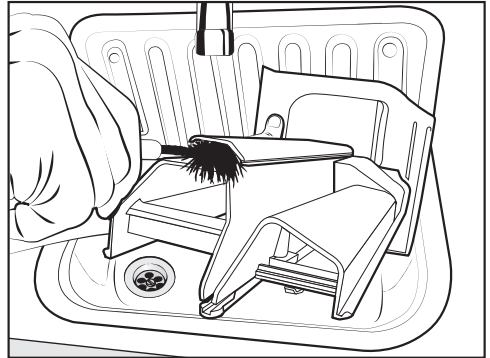

- Nettoyez le canal de l'adoucissant avec de l'eau chaude et une brosse.

Nettoyer le logement du tiroir à produits

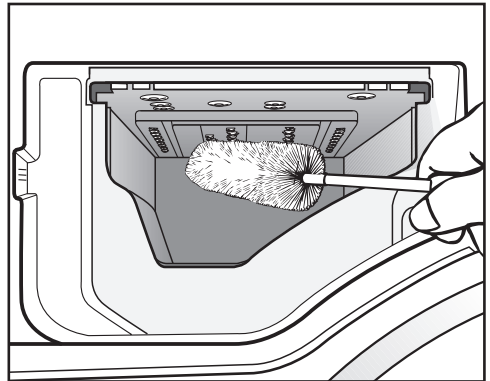

- Avec un goupillon, enlevez les restes de lessive et les dépôts calcaires sur les buses d'arrivée d'eau du bac à produits.
- Remplacez le bac à produits.

Remarque : Laissez le bac à produits entrouvert pour qu'il puisse sécher.

Nettoyage et entretien

Entretien TwinDos

⚠ Dommages dus à des lessives desséchées

Après un arrêt prolongé (plus de deux mois), la lessive se trouvant dans les tuyaux peut devenir visqueuse ou dessécher. Les tuyaux peuvent se boucher et doivent être ensuite nettoyés par le service après-vente.

Nettoyez le système TwinDos.

Pour le nettoyage, vous avez besoin soit d'une cartouche de nettoyage "TwinDosCare", soit d'une cartouche de recharge TwinDos disponible sur www.shop.miele.com.

Le lave-linge dispose d'un programme de nettoyage pour le système TwinDos. Ce programme de nettoyage permet de nettoyer les tuyaux à l'intérieur du lave-linge.

Démarrage du programme d'entretien

- Tournez le sélecteur de programme sur la position *Autres programmes/* ⚙.



- Effleurez les touches sensibles ∨/∧ jusqu'à ce que l'écran indique :



- Validez le réglage en effleurant la touche sensitive OK.

- Effleurez les touches sensibles ∨/∧ jusqu'à ce que l'écran indique :



- Validez le réglage en effleurant la touche sensitive OK.



- Effleurez les touches sensibles ∨/∧ jusqu'à ce que le compartiment souhaité s'affiche. Validez avec la touche sensitive OK.



- Effleurez la touche sensitive ∨ jusqu'à ce qu'il s'affiche :



- Validez le réglage en effleurant la touche sensitive OK.
- Suivez les instructions affichées à l'écran.

Les tuyaux ont été nettoyés. Le système TwinDos peut être réutilisé n'importe quand.

Nettoyer le logement de TwinDos

Les restes de détergent présents peuvent s'agglomérer sur les parois du logement.

- Nettoyez l'intérieur du logement de TwinDos à l'aide d'un chiffon humide lors du changement de cartouches ou de réservoirs.

Info Hygiène (Nettoyage du tambour)

Les lavages à basse température et/ou avec de la lessive liquide risquent de provoquer la formation de moisissures et de mauvaises odeurs à l'intérieur du lave-linge. Nettoyez le lave-linge en utilisant le programme *Nettoyage machine*. Prenez en compte le message qui s'affiche à l'écran :

Info Hygiène : Utiliser au moins le programme 75°C ou «Nettoyage machine»

Nettoyer le filtre d'arrivée d'eau

Le lave-linge est équipé de 2 filtres destinés à protéger l'électrovanne d'arrivée d'eau. Vérifiez les filtres tous les 6 mois environ. En cas d'interruptions fréquentes sur le réseau d'alimentation en eau, vérifiez-les plus souvent.

Nettoyer le filtre du tuyau d'arrivée d'eau

- Fermez le robinet d'arrivée d'eau.
- Dévissez le tuyau d'arrivée d'eau du robinet.

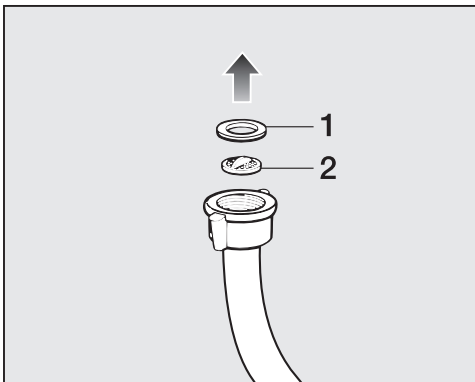

- Retirez le joint en caoutchouc 1 de son logement.

- Saisissez l'arête du filtre en plastique 2 avec une pince à long bec ou universelle et retirez-le.
- Nettoyez le filtre.
- Le remontage s'effectue dans l'ordre inverse.

Nettoyer le filtre dans le raccord de l'électrovanne d'arrivée d'eau

- Dévissez soigneusement l'écrou cranté en plastique du raccord à l'aide d'une pince.

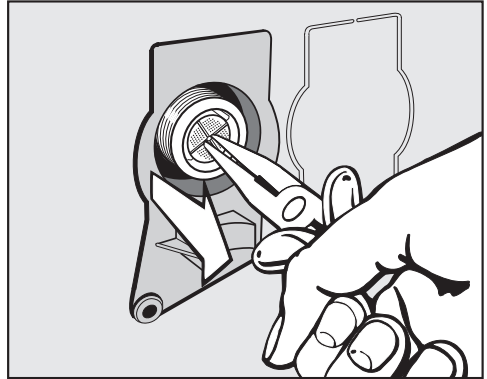

- Retirez le filtre en le saisissant par son arête à l'aide d'une pince à long bec.
- Nettoyez le filtre.
- Le remontage s'effectue dans l'ordre inverse.

Les filtres à impuretés doivent être remis en place après le nettoyage.

- Revissez fermement le raccord fileté sur le robinet.
- Ouvrez le robinet.

Veillez à ce que l'eau ne sorte pas du raccord fileté.
Resserrez le raccord.



Que faire si ...

Vous pouvez régler la plupart des défauts ou anomalies courants par vous-même. Dans bon nombre de cas, vous économiserez ainsi du temps et de l'argent car vous n'aurez pas besoin de faire appel au SAV.









Les tableaux suivants vous aideront à déceler la cause d'un défaut ou d'une anomalie et à y remédier.

Certaines indications apparaissant sur l'afficheur comportent plusieurs lignes et peuvent être lues intégralement à l'aide des touches \vee ou \wedge .

Impossible de démarrer un programme de lavage

Problème	Cause et solution
Le bandeau de commande reste sombre.	Le lave-linge n'est pas alimenté. <ul style="list-style-type: none">■ Vérifiez si la fiche d'alimentation est branchée.■ Vérifiez si le fusible est en bon état.
	Le lave-linge s'est éteint automatiquement afin d'économiser de l'énergie. <ul style="list-style-type: none">■ Activez à nouveau le lave-linge en tournant le sélecteur de programme.
Vous êtes invité(e) à saisir un code PIN dans l'afficheur.	Le code PIN est activé. <ul style="list-style-type: none">■ Saisissez ce code, puis validez. Désactivez le code PIN si vous ne voulez pas que cette question vous soit posée lors du prochain démarrage.
L'écran affiche :  SAV  déverrouil. porte anomalie F35	La porte n'est pas correctement fermée. Le verrouillage de porte n'a pas pu s'enclencher. <ul style="list-style-type: none">■ Fermez de nouveau la porte.■ Relancez le programme. Si le message d'anomalie réapparaît, contactez le SAV.

Message d'anomalie après une annulation de programme

Problème	Cause et solution
 Vidange voir 	<p>L'évacuation de l'eau est bloquée ou obstruée. Le tuyau de vidange est placé trop haut.</p> <ul style="list-style-type: none"> ■ Nettoyez le filtre et la pompe de vidange. ■ La hauteur maximale de refoulement est de 1 m.
 Arrivée d'eau voir 	<p>L'entrée d'eau est verrouillée ou obstruée.</p> <ul style="list-style-type: none"> ■ Vérifiez que le robinet d'arrivée d'eau est suffisamment ouvert. ■ Vérifiez que le tuyau d'arrivée d'eau ne fait pas un coude. ■ Vérifiez si la pression d'eau n'est pas trop faible. <hr/> <p>Le tamis dans l'entrée d'eau est bouché.</p> <ul style="list-style-type: none"> ■ Nettoyez le tamis. <hr/> <p>La pompe de vidange est activée pendant 2 minutes. Au bout de ce laps de temps, la porte du lave-linge est déverrouillée. Attendez la fin du pompage avant d'éteindre le lave-linge.</p>
 Aquasécurité. Fermer  SAV 	<p>Le système Aquasécurité s'est déclenché.</p> <ul style="list-style-type: none"> ■ Fermez le robinet d'eau. ■ Contactez le SAV.
 SAV  défaut F	<p>Une anomalie est survenue.</p> <ul style="list-style-type: none"> ■ Débranchez le lave-linge du réseau électrique. Débranchez la fiche de raccordement de l'appareil ou désactivez le fusible de l'installation électrique. ■ Attendez au moins 2 minutes avant de rebrancher votre lave-linge sur le secteur. ■ Remettez le lave-linge en marche. ■ Relancez le programme. <p>Si le message d'anomalie réapparaît, contactez le SAV.</p>

Pour effacer le message d'anomalie, positionnez le sélecteur sur  et éteignez le lave-linge.

Que faire si ...

Message d'anomalie en fin de programme

Problème	Cause et solution
i Vérifier dosage	<p>Pour le lavage, il s'est formé trop de mousse pendant le lavage.</p> <ul style="list-style-type: none">■ Contrôlez la quantité réglée pour le dosage TwinDos.■ Réduisez la quantité réglée par paliers de 10 %.■ Lors de la prochaine lessive, dosez moins de détergent. Observez les instructions de dosage mentionnées sur l'emballage du détergent.
i Info Hygiène : Utiliser au moins le programme 75°C ou «Nettoyage machine»	<p>Lors du lavage, aucun programme de lavage à plus de 60 °C n'a été effectué depuis longtemps.</p> <ul style="list-style-type: none">■ Tournez le sélecteur de programme sur <i>Autres programmes</i>/.■ Effleurez les touches sensibles $\wedge \vee$ jusqu'à ce que l'écran indique Entretien.■ Effleurez la touche sensible OK. <p>L'écran affiche : Nettoyage machine</p> <ul style="list-style-type: none">■ Effleurez la touche sensible OK.■ Démarrez le programme Nettoyage machine avec le produit nettoyant pour machine Miele ou une lessive universelle en poudre. <p>Le lave-linge est nettoyé, prévenant ainsi la formation de germes et d'odeurs.</p>

Les messages s'affichent en fin de programme ou lors de l'enclenchement du lave-linge et doivent être validés avec la touche sensible OK.



Message d'anomalie en fin de programme

Problème	Cause et solution
<p>i Ajuster le lave-linge</p>	<p>L'option <i>Défroissage</i> en fin de programme n'a pas pu se dérouler normalement.</p> <ul style="list-style-type: none"> ■ Vérifiez que le lave-linge est installé d'aplomb (voir chapitre "Installation", section "Alignement"). ■ Vérifiez que la hauteur maximale de refoulement ne dépasse pas 1 m. <p>Si le message d'anomalie réapparaît, contactez le SAV. Vous pouvez continuer à utiliser le lave-linge sans l'option <i>Défroissage</i>.</p>
<p>i Vérifier filtre + buse</p>	<p>Les pompes sont encrassées.</p> <ul style="list-style-type: none"> ■ Nettoyez les pompes, voir chapitre "En cas d'anomalie", section "Déverrouillage manuel de porte en cas de vidange obstruée et/ou de panne de courant". ■ Après le nettoyage, redémarrez un programme de lavage. <p>La buse située en haut dans l'ouverture de chargement de la porte est obstruée par des peluches.</p> <ul style="list-style-type: none"> ■ Enlevez les peluches avec les doigts. N'utilisez pas d'objets coupants. ■ Après le nettoyage, redémarrez un programme de lavage. <p>Si le message d'anomalie réapparaît, contactez le SAV. Vous pouvez continuer à utiliser le lave-linge mais ses fonctions sont limitées.</p>

Les messages s'affichent en fin de programme ou lors de l'enclenchement du lave-linge et doivent être validés avec la touche sensitive OK.

Que faire si ...

Messages ou anomalies du système TwinDos

Problème	Cause et solution
i ① presque vide. Encore peu de lavage possible	La cartouche ne contient presque plus de lessive. Vous pouvez encore effectuer environ 4 à 8 cycles de lavage. ■ Insérez une nouvelle cartouche.
i TwinDos ① vide. Vérifier le résultat de lavage	La cartouche est vide. ■ Remplacez la cartouche. ■ Vérifiez la propreté du linge si la quantité de lessive était encore suffisante. Si la quantité de lessive n'était pas suffisante, lavez de nouveau le linge.
i Utiliser «TwinDos» ou démarrer l'entretien. Voir 	Le dosage TwinDos n'a pas été utilisé via le compartiment ① et/ou ② depuis un certain temps. ■ Utilisez TwinDos pour l'une des prochaines lessives. ■ Effectuez l'entretien TwinDos (voir chapitre "Nettoyage et entretien", section "Entretien TwinDos").
 L'entretien TwinDos des tiroirs ① et ② doit être lancé. Voir 	Le dosage TwinDos n'a pas été utilisé via le compartiment ① et/ou ② depuis trop longtemps. Il est possible que de la lessive sèche dans les tuyaux. ■ Effectuez immédiatement l'entretien TwinDos (voir chapitre "Nettoyage et entretien", section "Entretien TwinDos").
Les messages listés sur cette page sont donnés à titre d'exemple. Il existe des différences selon le compartiment ①/② concerné.	

Messages ou anomalies du système TwinDos



Problème	Cause et solution
<p>Le dosage de la lessive n'a pas eu lieu.</p>	<p>TwinDos est désactivé.</p> <ul style="list-style-type: none"> ■ Avant de lancer le prochain lavage, vérifiez que la touche sensitive <i>TwinDos</i> est allumée. <p>La touche sensitive <i>TwinDos</i> est allumée, mais le dosage de la lessive n'a pas lieu.</p> <ul style="list-style-type: none"> ■ Essayez de nouveau. ■ Si le dosage n'est toujours pas effectué, contactez le service après-vente.
<p>Après avoir utilisé une nouvelle cartouche de lessive, un message vous indiquera que la cartouche est vide lors de la mise en tension de l'appareil.</p>	<p>Lors du changement de la cartouche de lessive, le lave-linge était éteint.</p> <ul style="list-style-type: none"> ■ Activez le lave-linge. ■ Retirez la cartouche vide et insérez à nouveau la cartouche de lessive dans le compartiment. <p>Le compteur se met à 0.</p>

Que faire si ...

Problèmes d'ordre général avec le lave-linge

Problème	Cause et solution
Le lave-linge dégage une odeur.	<p>L'info hygiène n'a pas été prise en compte. Lors du lavage, aucun programme de lavage à plus de 60 °C n'a été effectué depuis longtemps.</p> <ul style="list-style-type: none">■ Démarrez le programme <i>Nettoyage machine</i> avec le produit nettoyant pour machine Miele ou une lessive universelle en poudre. <p>Le lave-linge est nettoyé, prévenant ainsi la formation de germes et d'odeurs.</p> <p>La porte et le bac à produits ont été fermés après le lavage.</p> <ul style="list-style-type: none">■ Laissez la porte et le bac à produits entrouverts pour qu'ils puissent sécher.
Le lave-linge vibre fortement pendant l'essorage.	<p>Les pieds de l'appareil ne sont pas réglés à la même hauteur.</p> <ul style="list-style-type: none">■ Équilibrez le lave-linge et ajustez les pieds.
Le lave-linge n'a pas essoré le linge comme d'habitude, celui-ci est encore humide.	<p>Lors de l'essorage final, un déséquilibre trop important a été détecté, ce qui a entraîné une réduction automatique de la vitesse d'essorage.</p> <ul style="list-style-type: none">■ Pour une meilleure répartition du linge dans le tambour, placez-y toujours des pièces vestimentaires de grande et de petite taille.
Des bruits de pompe bizarres sont audibles.	<p>Il ne s'agit pas d'une anomalie ! Ces bruits en début et en fin de cycle de vidange sont normaux.</p>
Une langue étrangère s'affiche.	<p>Une autre langue a été sélectionnée sous "Réglages", "Langue ".</p> <ul style="list-style-type: none">■ Sélectionnez la langue usuelle. Le drapeau vous aide à vous repérer.

Problèmes d'ordre général avec le lave-linge



Problème	Cause et solution
<p>Une quantité importante de résidus de lessive reste dans le tiroir à produits.</p>	<p>La pression d'eau est insuffisante.</p> <ul style="list-style-type: none"> ■ Nettoyez le filtre du tuyau d'arrivée d'eau. ■ Sélectionnez éventuellement l'option <i>Hydro +</i>. <p>Les lessives en poudre combinées à des assouplissants ont tendance à coller.</p> <ul style="list-style-type: none"> ■ Nettoyez le tiroir à produits et versez dorénavant la lessive avant l'assouplissant.
<p>L'assouplissant n'est pas complètement évacué ou il reste trop d'eau dans le compartiment .</p>	<p>Le siphon n'est pas correctement placé ou est bouché.</p> <ul style="list-style-type: none"> ■ Nettoyez le siphon. Reportez-vous au chapitre "Nettoyage et entretien", rubrique "Nettoyage du tiroir à produits".
<p>À la fin du programme, il y a encore du liquide dans la Cap.</p>	<p>Le petit tuyau d'évacuation dans le tiroir d'évacuation des détergents dans lequel la Cap a été insérée est bouché.</p> <ul style="list-style-type: none"> ■ Nettoyez le petit tuyau. <p>Il ne s'agit pas d'une anomalie ! Pour des raisons techniques, il reste un peu d'eau dans la Cap.</p>
<p>De l'eau reste dans le bac à adoucissant, à côté de la Cap.</p>	<p>La touche sensitive  n'a pas été activée.</p> <ul style="list-style-type: none"> ■ Activez la touche sensitive  la prochaine fois que vous utilisez une Cap. <p>La Cap vide n'a pas été retirée après la dernière lessive.</p> <ul style="list-style-type: none"> ■ Retirez et éliminez la Cap après chaque cycle de lavage. <p>Le tube d'évacuation du bac à produits dans lequel est insérée la Cap est obstrué.</p> <ul style="list-style-type: none"> ■ Nettoyez le tube.

Que faire si ...

Le résultat de lavage n'est pas satisfaisant.

Problème	Cause et solution
La lessive liquide n'a pas bien nettoyé le linge.	<p>Les lessives liquides ne contiennent pas d'agents de blanchiment. Il arrive que les taches de fruit, de café ou de thé ne s'éliminent pas.</p> <ul style="list-style-type: none">■ Utilisez le système 2 phases de Miele. L'ajout ciblé d'UltraPhase 2 pendant le cycle de lavage permet d'éliminer les taches efficacement.■ Utilisez une lessive en poudre contenant des agents de blanchiment.
Le linge présente des résidus grisâtres élastiques après le lavage.	<p>Le dosage du détergent était trop faible. Le linge était très sale et présentait des taches de graisses (huiles, crèmes).</p> <ul style="list-style-type: none">■ Pour de telles salissures, versez plus de détergent ou utilisez du détergent liquide.■ Avant la lessive suivante, lancez le programme <i>Nettoyage machine</i> avec le nettoyant machine Miele ou un détergent universel en poudre.
Le linge foncé présente des traces de résidus blanchâtres qui ressemblent à du détergent.	<p>Le détergent contient des composants anticalcaires (des zéolites) insolubles à l'eau qui se sont fixés sur le linge.</p> <ul style="list-style-type: none">■ Essayez d'enlever les résidus de produits avec une brosse.■ Lavez à l'avenir les textiles foncés avec un détergent sans zéolites. C'est généralement le cas des détergents liquides.■ Lavez le linge avec le programme <i>Foncé/Jeans</i>.

La porte ne s'ouvre pas.

Problème	Cause et solution
<p>Pendant le cycle de lavage, la porte ne s'ouvre pas.</p>	<p>Pendant le lavage, le tambour est verrouillé.</p> <ul style="list-style-type: none"> ■ Suivez les instructions du chapitre "6. Démarrer le programme", section "Ajouter/retirer du linge".
<p>Après une annulation de programme s'affiche : Refroid. final</p>	<p>La porte est bloquée dès que le bain dépasse 55 °C, afin d'éviter tout risque de brûlure.</p> <ul style="list-style-type: none"> ■ Attendez jusqu'à ce que la température dans le tambour ait baissé et que l'indication à l'écran ait disparu.
<p>L'écran affiche :  SAV  déverrouil. porte anomalie F35</p>	<p>Le verrouillage de porte est bloqué.</p> <ul style="list-style-type: none"> ■ Contactez le SAV.

Que faire si ...

Ouvrir la porte en cas de vidange obstruée et/ou de panne de courant

- Déclenchez le lave-linge.

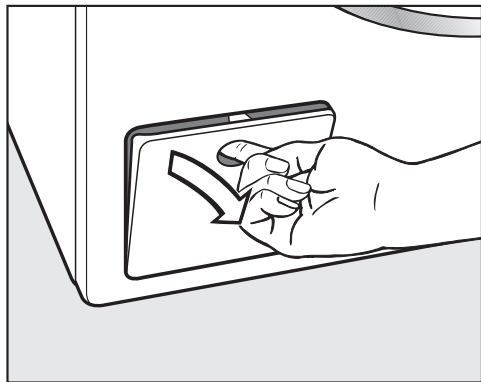

- Ouvrez la trappe d'accès à la pompe à lessive.

Vidange obstruée

Si l'écoulement est bouché, une grande quantité d'eau peut se trouver à l'intérieur du lave-linge.

⚠ Risque de brûlures dû au bain lessiviel chaud.

Si le lavage a eu lieu peu de temps avant à des températures élevées, l'écoulement de bain lessiviel est chaud.

Videz le bain lessiviel avec précaution.

Vidange

Ne dévissez pas entièrement le filtre à lessive.

- Placez un récipient sous la trappe, comme une plaque de cuisson creuse.

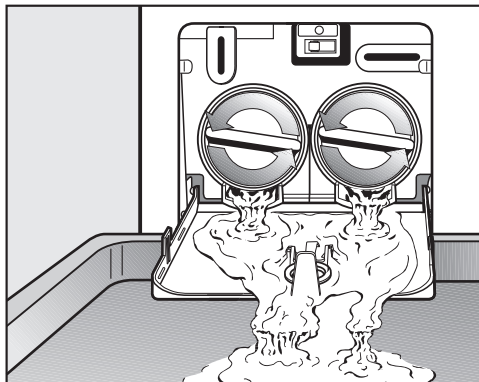

- Dévissez lentement les filtres à lessive jusqu'à ce que l'eau s'écoule.
- Revissez les filtres à lessive pour interrompre la vidange.

Dès que l'eau ne coule plus :

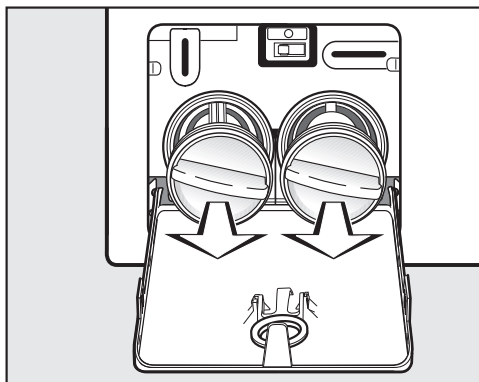

- Dévissez entièrement les filtres à lessive.

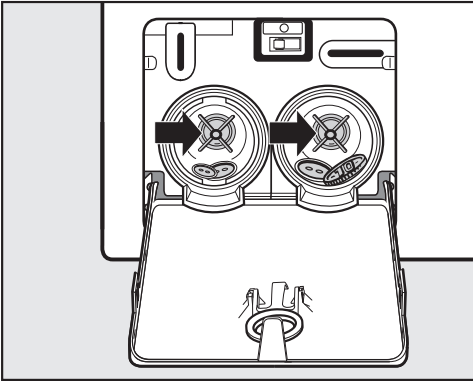

- Nettoyez soigneusement les filtres à lessive.
- Vérifiez si la turbine de la pompe à lessive tourne facilement, enlevez les corps étrangers (boutons, pièces de monnaie, etc.) si nécessaire, et nettoyez l'intérieur.

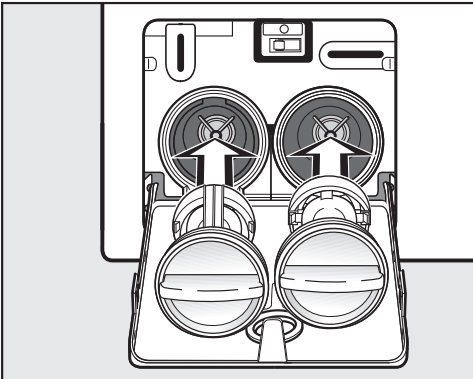

- Remettez les filtres à lessive correctement en place (à droite et à gauche) et revissez-les bien.
- Fermez la trappe d'accès à la pompe à lessive.

⚠ Risque de dommages dû à l'écoulement d'eau

Si les filtres à lessive ne sont pas remis correctement en place et serrés à fond, de l'eau s'écoule du lave-linge.

Remettez les filtres à lessive correctement en place et serrez-les à fond.

Ouvrir la porte

⚠ Risque de blessure dû au tambour qui tourne.

Ne mettez jamais les mains dans un tambour qui tourne encore, vous risqueriez d'être grièvement blessé.

Assurez-vous que le tambour est à l'arrêt avant de décharger votre linge.

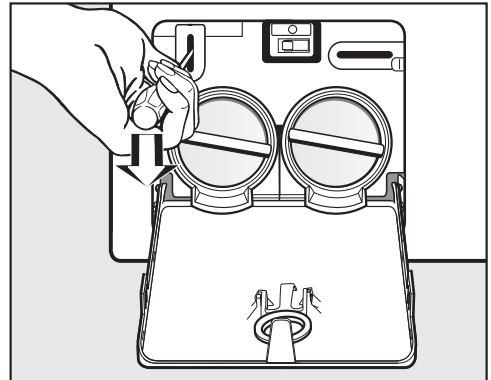

- Utilisez un tournevis pour déverrouiller la porte.
- Ouvrez la porte.

Service après-vente

Contact en cas d'anomalies

Si vous n'arrivez pas à éliminer les anomalies vous-même, adressez-vous à votre revendeur Miele ou au SAV Miele.

Vous pouvez réserver une intervention du SAV Miele en ligne, sur www.miele.com/service.

Les coordonnées du SAV Miele sont indiquées à la fin du présent document.

Veillez indiquer au SAV la référence du modèle et le numéro de fabrication (N° fab./SN/N°). Ces deux indications figurent sur la plaque signalétique.

La plaque signalétique est placée au-dessus du hublot à l'intérieur de la porte.

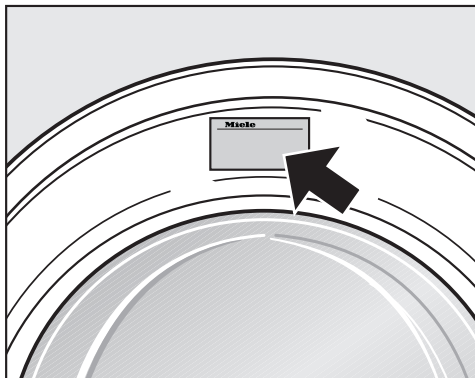

Accessoires en option

Vous trouverez des accessoires en option pour ce lave-linge chez les revendeurs Miele ou auprès du service après-vente Miele.

Base de données EPREL

À partir du 1er mars 2021, les informations sur l'étiquetage énergétique et les exigences d'écoconception seront disponibles dans la base de données européenne sur les produits (EPREL). Pour accéder à la base de données sur les produits, utilisez le lien <https://eprel.ec.europa.eu/>. Vous serez invité(e) à saisir la référence du modèle.

La référence du modèle figure sur la plaque signalétique.

Miele Made in xxx

Mod.: XXXxxx

M-Nr.: xxxxxxxx Type: XXxx-X

Nr.:/ xxxxxxxx

Miele Service
www.miele.com/service

Garantie

La durée de garantie est de 2 ans.

Vous trouverez de plus amples informations dans le livret de garantie joint.

Vue de face

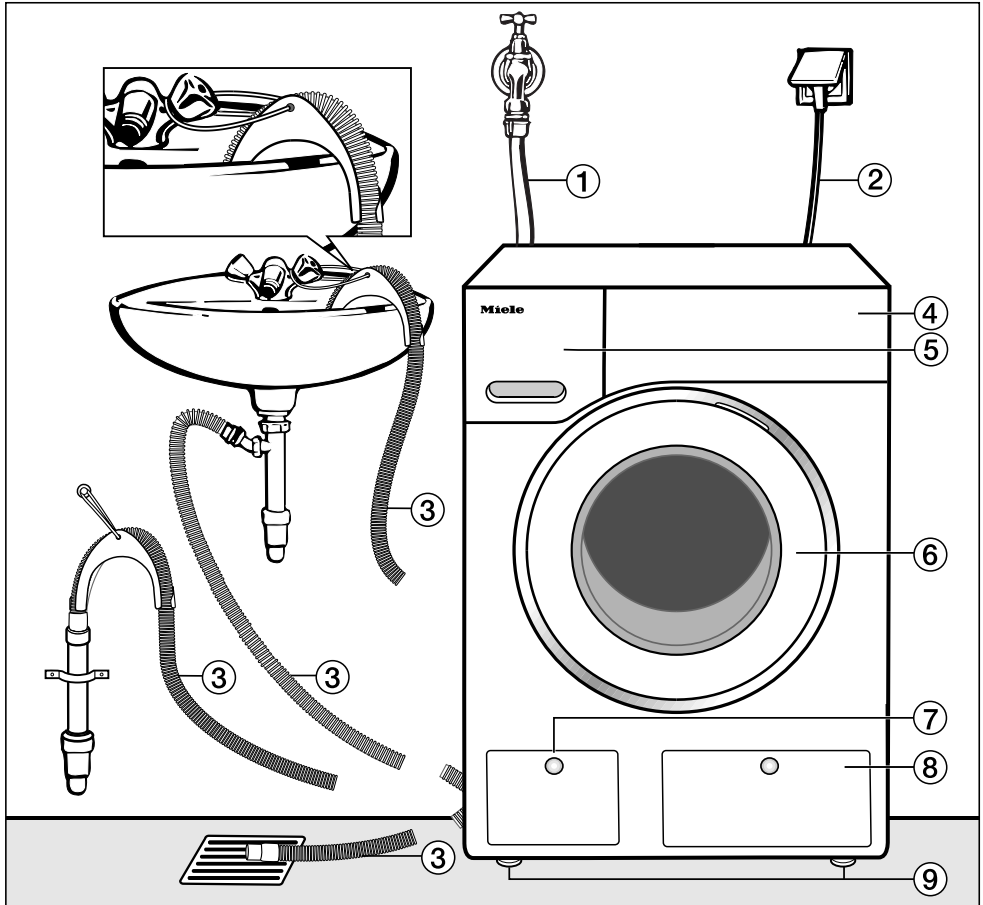

- ① Tuyau d'arrivée d'eau (résistant à la pression jusqu'à 7000 kPa)
- ② Raccordement électrique
- ③ Tuyau de vidange avec crosse (accessoire) et les différentes évacuations possibles de l'eau.
- ④ Panneau de commande
- ⑤ Tiroir à produits

- ⑥ Porte
- ⑦ Clapet d'accès au filtre de vidange, aux pompes de vidange et au déverrouillage d'urgence
- ⑧ Clapet d'accès aux cartouches TwinDos
- ⑨ Quatre pieds réglables en hauteur

Installation

Vue de dos

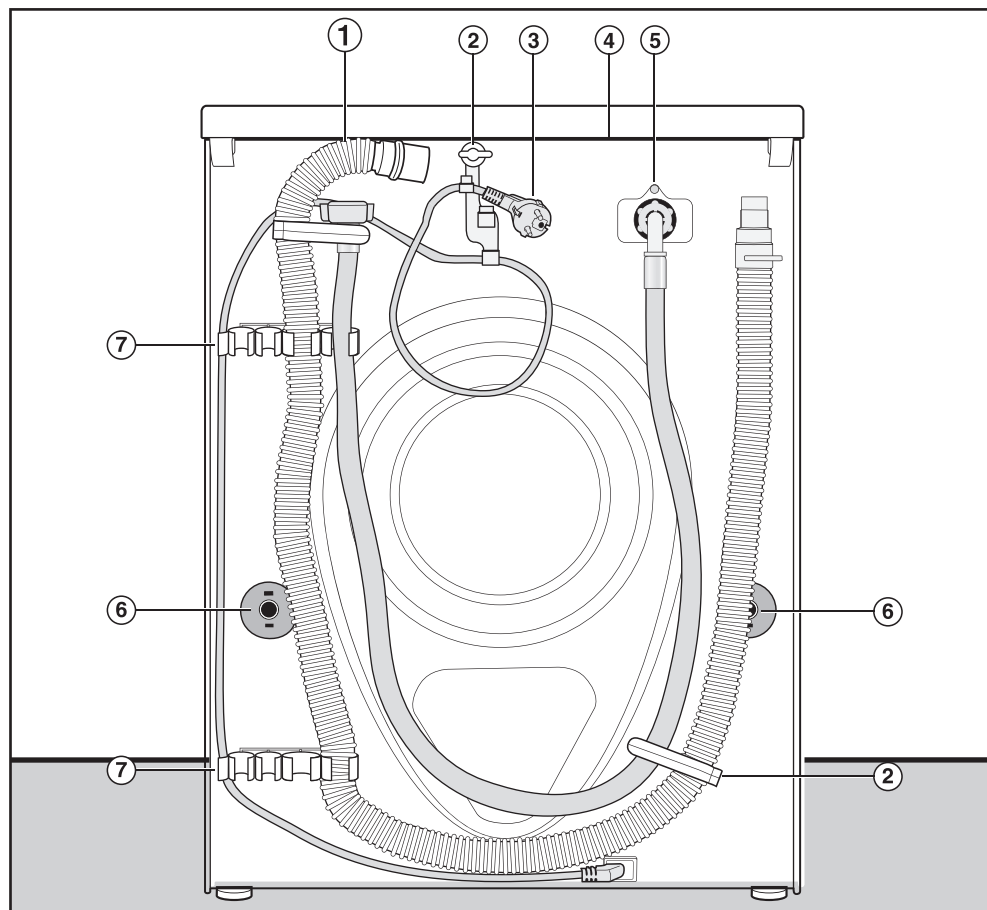

- | | |
|--|---|
| ① Tuyau de vidange | ⑤ Tuyau d'arrivée d'eau (résistant à la pression jusqu'à 7000 kPa) |
| ② Fixations de transport pour tuyaux d'arrivée d'eau et de vidange et câble électrique | ⑥ Sécurités rotatives avec tiges de transport |
| ③ Raccordement électrique | ⑦ Fixations de transport pour tuyaux d'arrivée d'eau et de vidange et support pour tiges de transport démontées |
| ④ Plaque de recouvrement avec possibilité de prise pour le transport | |

Surface d'installation

La surface de montage la mieux adaptée est un sol en béton. Contrairement à un plancher en bois ou à un sol "souple", il ne transmet pratiquement pas de vibrations lors de l'essorage.

Attention :

- Installez le lave-linge bien d'aplomb et veillez à ce qu'il soit stable.
- Evitez d'installer le lave-linge sur des revêtements de sol souples, sans quoi l'appareil risque de vibrer pendant l'essorage.

En cas d'installation sur un plancher en bois :

- Placez le lave-linge sur un panneau en contreplaqué (min. 59 x 52 x 3 cm). Ce panneau doit être vissé sur autant de poutres que possibles, et non seulement sur les lattes du plancher.

Remarque : Installez l'appareil si possible dans un coin de la pièce. C'est là que la stabilité du plancher est la meilleure.

Transport du lave-linge sur le lieu d'installation

 Risque de blessures provoquées par un couvercle non fixé.

Selon certaines circonstances, la fixation arrière du couvercle peut devenir cassante. Le couvercle peut s'arracher lors du transport.

Veillez à la bonne fixation du rebord du couvercle avant de transporter l'appareil.

- Transportez le lave-linge en le tenant par les pieds avant et le rebord arrière du couvercle.

 Risque de blessures provoquées par un lave-linge non sécurisé.

Le lave-linge doit être sécurisé contre toute chute et tout glissement lors de l'installation sur un socle déjà existant (socle en béton ou en maçonnerie).

Sécurisez le lave-linge à l'aide d'un étrier de fixation (Fixation au sol MTS) (disponible auprès du revendeur ou du service après-vente Miele).

Installation

Démonter la sécurité de transport

Retirer la tige de transport gauche

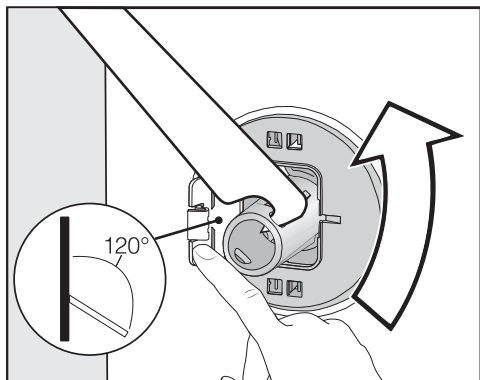

- Poussez le cache vers l'extérieur et tournez la tige de transport de 90° à l'aide de la clé à fourche fournie.

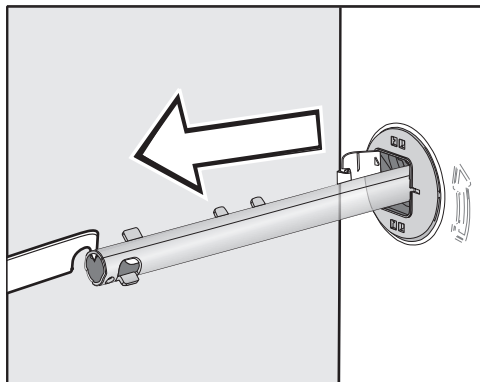

- Retirez la tige de transport.

Retirer la tige de transport droite

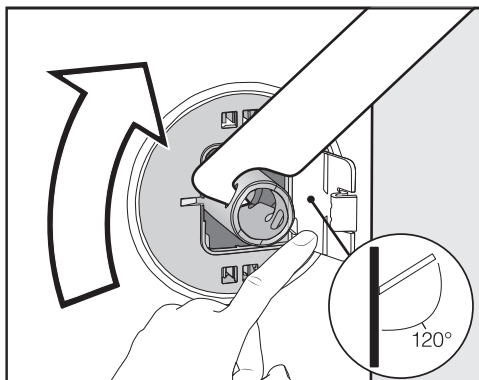

- Poussez le cache vers l'extérieur et tournez la tige de transport de 90° à l'aide de la clé à fourche fournie.

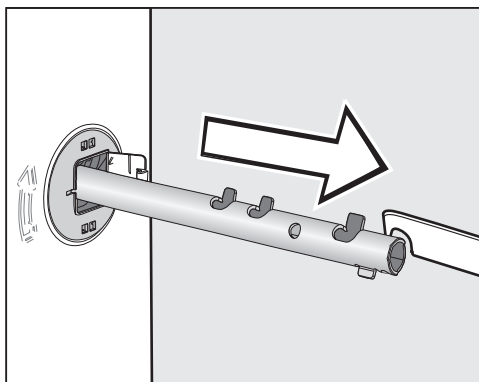

- Retirez la tige de transport.

Fermer les orifices

⚠ Risque de blessure au contact des arêtes vives.

Ne mettez jamais les mains dans des orifices non obstrués, risque de blessure.

Obstruez les orifices où la sécurité de transport a été retirée.

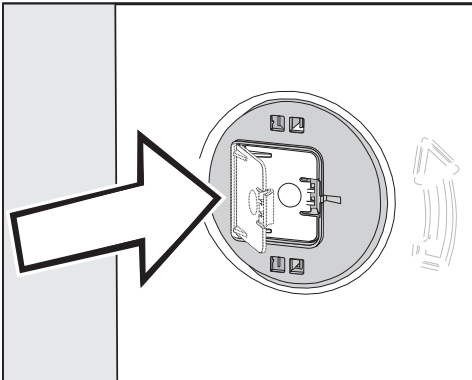

- Appuyez fermement sur les caches jusqu'à ce qu'ils s'enclenchent.

Fixer les tiges de transport

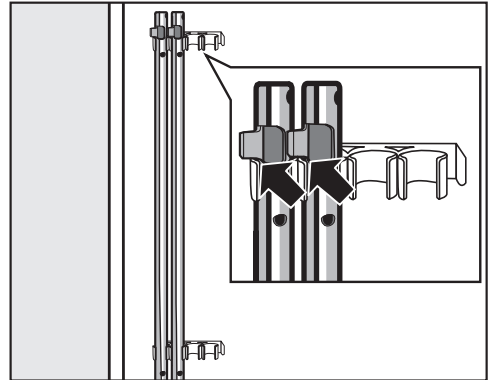

- Fixez les tiges de transport sur la paroi arrière du lave-linge. Veillez à ce que l'ergot de verrouillage supérieur se trouve au-dessus de la fixation.

⚠ Dommages liés à un transport incorrect.

Le lave-linge peut être endommagé s'il est transporté sans sécurités de transport.

Conservez les sécurités de transport. Elles doivent être remontées avant le transport de l'appareil (par exemple pour un déménagement).

Installation

Montage de la sécurité de transport

Ouvrir les caches

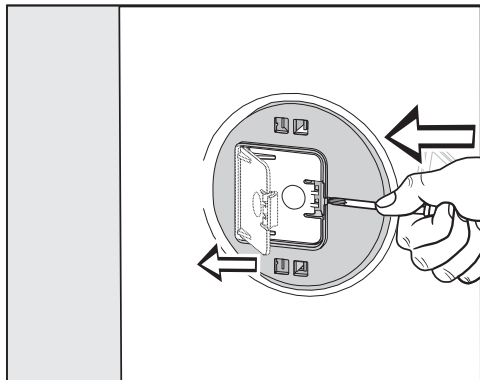

- À l'aide d'un objet pointu, appuyez un tournevis étroit contre l'ergot, par exemple.

Le cache s'ouvre.

Installer les tiges de transport

- L'installation s'effectue dans l'ordre inverse du démontage.

Remarque : Soulevez légèrement le tambour, les tiges de transport peuvent être enfoncées plus facilement.

Équilibrage du lave-linge

Pour un fonctionnement optimal, le lave-linge doit être droit et reposer de façon homogène sur ses quatre pieds.

Une installation non conforme augmente la consommation d'eau et d'énergie, et peut provoquer un déplacement de l'appareil.

Dévisser et bloquer les pieds

Ce sont les quatre pieds à vis qui assurent l'équilibre du lave-linge. La machine quitte l'usine avec les pieds vissés à fond.

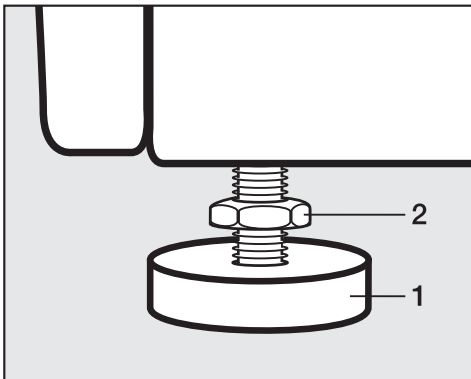

- Desserrez le contre-écrou **2** dans le sens horaire avec la clé à fourche fournie. Dévissez le contre-écrou **2** avec le pied **1**.

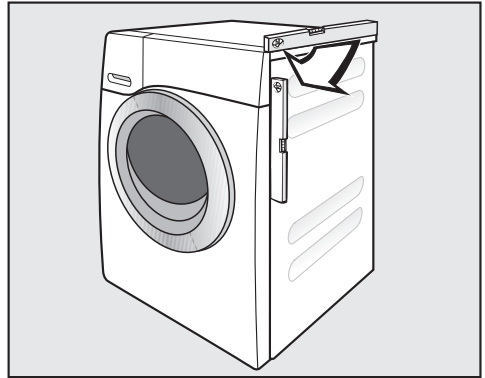

- Vérifiez que le lave-linge est d'aplomb à l'aide d'un niveau à bulle d'air.
- Maintenez le pied **1** en place à l'aide d'une pince multiprise. Resserrez le contre-écrou **2** contre la carrosserie à l'aide de la clé à fourche.

Dommages provoqués par un lave-linge mal installé d'aplomb. Si les pieds ne sont pas bloqués, le lave-linge risque de se déplacer. Serrez les quatre contre-écrous des pieds contre la carrosserie. Vérifiez également que les pieds n'ont pas été dévissés lors de la mise en place.

Installation

Encastrement sous un plan de travail

⚠ Risque d'électrocution en raison de câbles non protégés

Si le couvercle est démonté, des éléments sous tension peuvent être touchés.

Ne démontez pas le couvercle du lave-linge.

Ce lave-linge peut être installé tel quel (avec son couvercle) sous un plan de travail si ce dernier est suffisamment haut.

Colonne lavage-séchage

Il est possible combiner ce lave-linge à un sèche-linge Miele pour former une colonne lavage-séchage. Pour ce faire, il faut utiliser un set intermédiaire* (WTV).

* Tous les éléments marqués d'un astérisque sont disponibles auprès du service après-vente ou de votre distributeur Miele.

Attention :

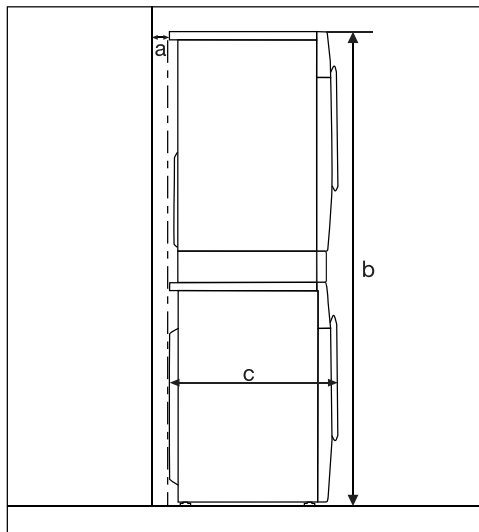

a = au moins 2 cm

b = set intercalaire (WTV) simple :
172 cm
WTV avec tiroir : 181 cm

c = 65 cm

Le système de protection contre les fuites d'eau

Le système de protection contre les fuites d'eau de Miele assure une protection complète face à un éventuel dégât des eaux provoqué par le lave-linge.

Ce système se compose principalement des trois éléments suivants :

- le tuyau d'arrivée d'eau
- le système électronique, la protection anti-fuites et la sécurité anti-débordement
- le tuyau d'évacuation d'eau

Le tuyau d'arrivée d'eau

- Protection contre l'éclatement du tuyau
La pression d'éclatement du tuyau d'admission est de plus de 7 000 kPa.

Le système électronique et la carrosserie

- Bac récolteur
L'eau qui s'échappe du lave-linge à la suite d'une étanchéité défectueuse est collectée dans le bac récolteur. Un interrupteur à flotteur ferme les vannes de sécurité. L'arrivée d'eau se verrouille et l'eau accumulée dans le réservoir d'eau de lessive est pompée.
- Protection contre le trop-plein d'eau
Ce dispositif permet d'empêcher un trop-plein dû à une arrivée d'eau incontrôlée. Si le niveau d'eau dépasse une valeur limite, la pompe se met en marche et l'eau présente dans la machine est vidangée de manière contrôlée.

Le tuyau d'évacuation d'eau

Le tuyau d'évacuation d'eau est protégé par un système de ventilation. Cela empêche que le lave-linge ne se vide.

Arrivée d'eau

 Risque sanitaire et dommages liés à une eau entrante contaminée. La qualité de l'entrée d'eau doit correspondre aux spécifications de l'eau potable du pays dans lequel le lave-linge est en fonctionnement. Raccordez toujours le lave-linge à l'eau potable.

Le raccordement du lave-linge à l'arrivée d'eau peut s'effectuer sans clapet antiretour car il est construit suivant les normes DIN en vigueur.

La pression de l'eau doit être comprise entre 100 kPa et 1.000 kPa. Si la pression de l'eau est supérieure à 1.000 kPa, l'installation d'un réducteur de pression est indispensable.

Pour le raccordement, l'utilisateur doit prévoir un robinet d'arrêt avec raccord fileté 3/4". S'il n'y a pas de robinet d'arrêt, faites-le monter uniquement par un installateur agréé sur le réseau d'eau potable.

Le raccord fileté est sous pression de la conduite d'eau.

Par conséquent, vérifiez l'étanchéité du raccordement en ouvrant lentement le robinet d'eau. Modifiez si nécessaire la position du joint et du raccord fileté.

Installation

Ce lave-linge n'est pas conçu pour être raccordé à l'eau chaude.
Ne raccordez pas le lave-linge à l'eau chaude.

Maintenance

Si vous devez le remplacer, utilisez exclusivement le tuyau Miele d'origine d'une pression d'éclatement de plus de 7000 kPa.

 Dommages provoqués par la présence de saleté dans l'eau.
Pour protéger l'électrovanne d'arrivée d'eau, un filtre est placé à l'extrémité libre du tuyau d'arrivée d'eau et un autre dans le raccord d'arrivée d'eau.
Ne retirez pas ces deux filtres à impuretés.

Accessoire : rallonge de tuyau

Votre revendeur Miele ou le service après-vente Miele peut vous fournir également des flexibles de 2,5 ou 4,0 m.

Vidange

Le bain est vidangé par une pompe de vidange d'une hauteur de refoulement de 1 m. Posez le tuyau en évitant qu'il ne forme un angle aigu, afin de ne pas gêner la vidange.

Si nécessaire, le tuyau peut être rallongé jusqu'à 5 m. Les accessoires sont disponibles auprès d'un revendeur Miele ou du service après-vente Miele.

Pour des hauteurs d'évacuation supérieures à 1 m (hauteur de refoulement max. 1,8 m), vous pouvez vous procurer une pompe de vidange de rechange auprès d'un revendeur Miele ou du service après-vente Miele.

En cas de hauteur de vidange de 1,8 m, le tuyau peut être rallongé jusqu'à 2,5 m. Les accessoires sont disponibles auprès d'un revendeur Miele ou du service après-vente Miele.

Possibilités d'installation du tuyau de vidange :

1. Dans un lavabo ou un évier :

Attention :

- Fixez correctement le tuyau pour éviter qu'il ne glisse !
- Si l'eau est vidangé dans un lavabo, elle doit s'écouler suffisamment vite. Sinon, elle risque de déborder ou une partie de l'eau pourrait être à nouveau aspirée dans le lave-linge.

2. Raccordement à un tuyau d'évacuation en plastique avec manchon en caoutchouc (un siphon n'est pas indispensable).

3. Évacuation dans une bonde au sol (écoulement).

4. Raccordement à un lavabo avec un raccord fileté en plastique.

Montage de la crosse

Afin d'éviter que le tuyau de vidange ne glisse, utilisez la crosse fournie.

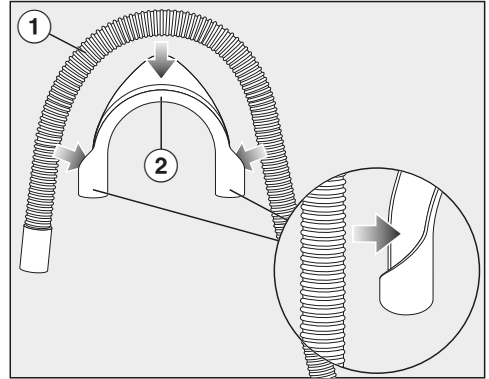

- Mettez la crosse ② en place sur le tuyau de vidange ①.

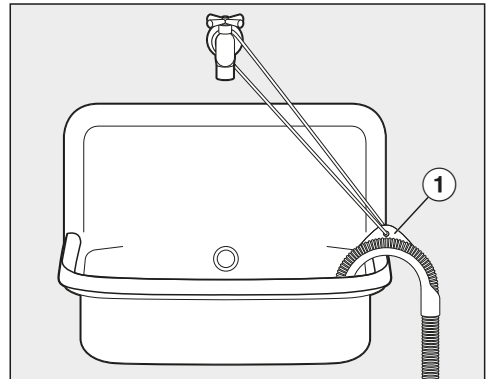

- Suspendez le tuyau de vidange dans un lavabo.
- Sécurisez la crosse au moyen d'un cordon et de l'œillet ① afin d'éviter qu'elle ne glisse.

Installation

Raccordement direct au siphon d'un évier

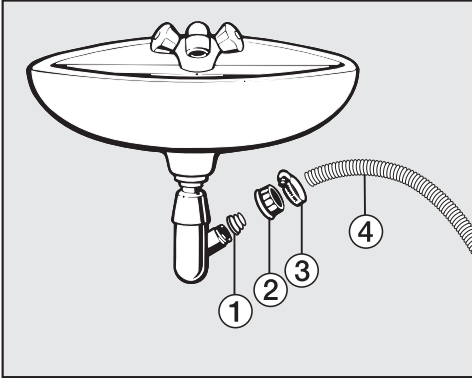

① Adaptateur

② Écrou moleté pour lavabo

③ Collier de serrage

④ Extrémité du tuyau

- Fixez l'adaptateur ① avec l'écrou-raccord pour lavabo ② sur le siphon du lavabo.
- Enfilez l'extrémité du tuyau ④ sur l'adaptateur ①.
- Fixez le collier de serrage ③ directement derrière l'écrou-raccord pour l'évier à l'aide d'un tournevis.

Raccordement électrique

Le lave-linge est équipé en série d'un raccordement "prêt à être branché" à une prise avec mise à la terre.

Installez le lave-linge de sorte que la prise soit facilement accessible. Si la prise n'est pas facilement accessible, vérifiez qu'un dispositif de sectionnement de chacun des pôles est prévu sur l'installation.



Risque d'incendie en cas de surchauffe.

Le fonctionnement du lave-linge sur des multiprises et des rallonges peut entraîner une surcharge des câbles.

Pour des raisons de sécurité, n'utilisez pas de rallonge ni de multiprises.

L'installation électrique doit être conforme aux normes VDE 0100.

Pour des raisons de sécurité, nous recommandons l'utilisation d'un disjoncteur différentiel (RCD) du type  de l'installation domestique associée pour le raccordement électrique du lave-linge.

Un câble d'alimentation réseau abîmé ne doit être remplacé que par un câble réseau spécial du même type (disponible auprès du SAV Miele). Pour des raisons de sécurité, seul un professionnel qualifié ou le SAV Miele doit se charger du remplacement.

Le mode d'emploi ou la plaque signalétique vous indique la puissance de raccordement et la protection électrique adaptée. Comparez ces instructions avec les données du raccordement électrique sur site.

En cas de doute, contactez un électricien qualifié.

Le fonctionnement temporaire ou permanent est possible sur une installation d'alimentation en énergie autonome ou non synchronisée avec le réseau (comme par ex. réseaux en îlot, systèmes de sauvegarde). Pour le fonctionnement, l'installation d'alimentation en énergie doit respecter les prescriptions de la norme EN 50160 ou d'une norme similaire.

Les mesures prévues dans l'installation domestique et dans ce produit Miele doivent également être assurée dans leur fonction et dans leur mode de fonctionnement en fonctionnement en îlot ou non synchronisé avec le réseau ou être remplacées par des mesures équivalentes dans l'installation, comme par ex. celles décrites dans la publication actuelle de la norme VDE-AR-E 2510-2.

Caractéristiques techniques

Hauteur	850 mm
Largeur	596 mm
Profondeur	643 mm
Profondeur avec porte ouverte	1.077 mm
Hauteur pour encastrément	850 mm
Largeur pour encastrément	600 mm
Poids	env. 90 kg
Capacité	8,0 kg de linge sec
Tension électrique	voir plaque signalétique
Puissance de raccordement	voir plaque signalétique
Fusible	voir plaque signalétique
Données de consommation	Voir chapitre “Données de consommation”
Pression d’eau courante minimale	100 kPa (1 bar)
Pression d’eau courante maximale	1.000 kPa (10 bar)
Longueur du tuyau d’arrivée d’eau	1,60 m
Longueur du tuyau de vidange	1,50 m
Longueur du câble de raccordement	2,00 m
Hauteur de refoulement maximale	1,00 m
Longueur maximale du tuyau de vidange	5,00 m
Diodes électroluminescentes LED	Classe 1
Labels de conformité	voir plaque signalétique
Consommation en mode arrêt	0,40 W
Mode veille avec maintien de la connexion au réseau	0,80 W
Bande de fréquence	2,4000 GHz–2,4835 GHz
Puissance d’émission maximale	< 100 mW

Déclaration de conformité

Par la présente, Miele déclare que ce lave-linge est conforme à la directive 2014/53/UE.

Le texte intégral de la déclaration de conformité UE est disponible à l'une des adresses suivantes :

- Produits, Téléchargements, sur www.miele.be/fr
- Onglet Services, Demande de documentation, Modes d'emploi, sur www.miele.be/fr/c/demande-de-informations-385.htm en indiquant le nom du produit ou le numéro de série

Données de consommation

Programmes	Charge kg	Énergie kWh	Eau Litres	Durée Heures:Min.	Température ¹ °C	Humidité résiduelle %	Vitesse d'essorage Tr/min
ECO 40-60*	8,0	0,76	62	3:39	37	51	1400
	4,0	0,40	50	2:39	31	51	1400
	2,0	0,21	28	2:29	26	54	1400
Coton	8,0	1,35	57	2:29	54	53	1400
	20	8,0	0,40	2:39	20	53	1400
Synthétique	4,0	0,40	52	1:59	30	30	1200
Express 20 ²	40	3,5	0,33	0:20	25	60	1200
Laine 	30	2,0	0,23	0:39	-	-	1200
QuickPowerWash	40	4,0	0,58	0:49	-	-	1400

* Programme de test pour le maintien de la législation européenne en matière d'écoconception N° 2019/2023 et d'étiquetage énergétique conformément au règlement N° 2019/2014

1 Température maximale atteinte dans le lavage principal.

2 Option *Quick* activée

Lors des tests comparatifs, le dosage TwinDos doit être désactivé.

Remarque pour les clients

Les données de consommation peuvent différer des valeurs annoncées en fonction de la pression et de la dureté de l'eau, de la température d'arrivée d'eau, de la température ambiante, du type et de la quantité de linge, des variations de tension réseau et des options sélectionnées. Les données de consommation indiquées dans Feedback peuvent différer des données de consommation indiquées dans le tableau des données de consommation. Les différences sont le résultats des tolérances de pièces et des conditions disponibles sur site, par ex. les fluctuations de pression dans le réseau d'eau, la tension réseau et les fluctuations de la tension réseau.

Les différentes possibilités de réglage vous permettent d'adapter l'électro-
nique du lave-linge aux exigences du
moment.

Vous pouvez modifier les réglages à
tout moment.

Ouvrir le menu Réglages

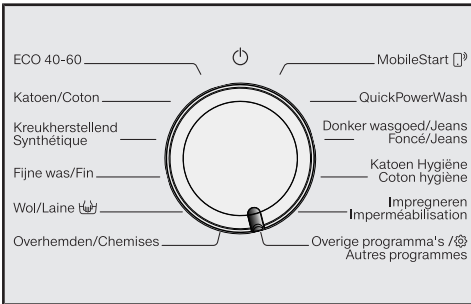

- Tournez le sélecteur de programme sur *Autres programmes* /



- Effleurez les touches sensibles ∇/\wedge jusqu'à ce que l'écran indique :



- Validez avec la touche sensible OK.



Vous vous trouvez à présent dans le
sous-menu *Réglages*.

Sélectionner vos réglages

- Effleurez les touches sensibles ∇/\wedge jusqu'à ce que le réglage souhaité s'affiche à l'écran.
 - La touche sensible ∇ permet de faire défiler la liste de sélection vers le bas.
 - La touche sensible \wedge permet de faire défiler la liste de sélection vers le haut.
- Effleurez la touche sensible OK pour modifier le réglage affiché.

Modifier un réglage

- Pour savoir quelles options sont disponibles pour ce réglage, effleurez les touches sensibles ∇/\wedge .

Le réglage actuel est coché \checkmark .

- Si la sélection souhaitée est affichée à l'écran, effleurez la touche sensible OK pour l'activer.

Quitter le menu Réglages

- Tournez le sélecteur de programme.

Réglages

Langue

Plusieurs langues d'affichage vous sont proposées.

Le drapeau  derrière le mot Langue sert de fil conducteur au cas où vous auriez sélectionné une langue que vous ne comprenez pas.

La langue sélectionnée est enregistrée.

TwinDos

Vous pouvez définir la lessive et la quantité de dosage utilisées et vérifier le niveau de remplissage des cartouches de lessive UltraPhase 1 et UltraPhase 2.

Modifier qntité dosage

Vous pouvez consulter et modifier les valeurs réglées pour le dosage de lessive des compartiments ① et ②.

Vérifier le niveau

Cette fonction est seulement disponible si vous utilisez la lessive UltraPhase 1 et 2.

Un diagramme vous permet de consulter le niveau de remplissage.

Les conditions suivantes sont requises pour garantir l'exactitude des données :

1. Vous avez inséré des nouvelles cartouches (pleines).
2. Ne retirez pas les cartouches du lave-linge avant qu'elles ne soient vides.

Sélectionner lessive

Si vous souhaitez utiliser la fonction TwinDos avec une autre lessive qu'UltraPhase 1 et 2, vous devez vous procurer une cartouche TwinDos de recharge (accessoire en option).

La lessive UltraPhase 1 et 2 fonctionne toujours en duo. C'est pourquoi les réglages de l'autre compartiment sont automatiquement annulés lorsque vous utilisez une autre lessive.

Vous pouvez utiliser les produits suivants :

- lessive universelle
- textiles délicats
- text. délicat/laine
- Adoucissant
- aucun produit

Respectez les instructions de dosage du fabricant indiquées sur l'emballage.

- Vous devez définir la quantité de dosage correspondante pour la lessive sélectionnée. L'écran vous guide pour effectuer les réglages.

Remarque : Si vous sélectionnez aucun produit, le compartiment TwinDos correspondant sera mis hors service.

Degré de salissure

Vous pouvez déterminer un degré de salissure pré-réglé pour la touche sensitive .

Sélection :

- légèrement
- normal (Réglage usine)
- fort

Volume sign. sonore

Le signal sonore vous indique que le programme est terminé. Vous pouvez baisser ou augmenter le volume du signal sonore.

Options possibles

- désactivé
- ■ □ □ □ □ □ □ □ (faible)
- ■ ■ ■ ■ ■ ■ ■ ■ (fort) (réglage d'usine)

Bip de validation

Un signal sonore confirme chaque activation de touche sensitive.

Options possibles

- désactivé
- ■ □ □ □ □ □ □ □ (faible)
- ■ ■ ■ ■ ■ ■ ■ ■ (Réglage usine)
- ■ ■ ■ ■ ■ ■ ■ ■ (fort)

Mélodie d'accueil

Vous disposez de 7 positions de réglage du volume.

Options possibles

- désactivé
- ■ □ □ □ □ □ □ □ (faible)
- ■ ■ ■ ■ □ □ □ □ (Réglage usine)
- ■ ■ ■ ■ ■ ■ ■ ■ (fort)

Consommation

Vous trouverez ici les consommations d'énergie et d'eau enregistrées.

Options possibles

- Dernier programme
Indication de la consommation du dernier programme de lavage réalisé.
- Total consommation
Indication du total des consommations d'énergie et d'eau des derniers programmes.
- Fonction mise à zéro
Les consommations d'énergie et d'eau additionnées sont remises à zéro.

Réglages

Code verrouillage

Le code PIN vous permet de protéger votre lave-linge contre toute utilisation par des tiers non autorisés.

Options possibles

- activer
Lorsque le code PIN est activé, il doit être saisi après avoir activé le lave-linge pour pouvoir utiliser ce dernier. Le code PIN par défaut est : 125.
- modifier
Vous pouvez créer votre propre code PIN.

 N'oubliez pas votre nouveau code PIN.

En cas d'oubli, seul le service après-vente Miele peut déverrouiller votre lave-linge.

Notez le nouveau code Pin.

- désactiver
Vous pouvez à nouveau utiliser le lave-linge sans saisie de code PIN. Cette option apparaît seulement si vous aviez activé le code PIN.

Unité température

La température peut être indiquée en °C/Celsius ou en °F/Fahrenheit.

Le réglage °C/Celsius est activé par défaut.

Luminosité

Vous pouvez régler la luminosité de l'écran et des touches sensibles (activées ou activables).

Options possibles

- Luminosité affichage
Permet de régler la luminosité de l'écran.
 - ■■■■■■■■ (sombre)
 - ■■■■■■■■ (clair) (réglage d'usine)
- Touches «on»
Permet de régler la luminosité des touches sensibles activées.
 - ■■■■■■■■ (sombre)
 - ■■■■■■■■ (Réglage usine)
 - ■■■■■■■■ (clair)
- Touches lum.variable
Permet de régler la luminosité des touches sensibles activables.
 - ■■■■■■■■ (sombre)
 - ■■■■■■■■ (Réglage usine)
 - ■■■■■■■■ (clair)

Remarque : Veillez à garder un contraste marqué entre les touches sensibles activées et les touches sensibles activables. Un contraste marqué facilite la commande.

Règle veille affichage

L'éclairage de l'écran et des touches sensibles est désactivé pour économiser l'énergie. La touche sensitive Départ/Ajouter du linge clignote lentement.

Options possibles

- activé(réglages d'usine)
L'éclairage est désactivé au bout de 10 minutes.
- activé sauf pdt prg
L'éclairage reste activé pendant les programmes. L'éclairage est désactivé 10 minutes après la fin d'un programme.
- désactivé
L'éclairage reste activé.

Info programme

Vous pouvez choisir quelle information s'affiche à l'écran après avoir sélectionné un programme.

Options possibles

- Nom programme
L'écran affiche le nom du programme pendant quelques secondes.
- Prog. + charge max (réglage d'usine)
L'écran affiche le nom du programme et la charge maximale pendant quelques secondes.
- désactivé
L'écran bascule directement vers l'affichage principal (température, vitesse d'essorage et durée du programme) après avoir sélectionné un programme.

Mémoire

Le lave-linge enregistre les derniers réglages d'un programme de lavage (température, vitesse d'essorage et certaines options) après le démarrage du programme.

Lorsque ce programme de lavage est de nouveau sélectionné, le lave-linge affiche les réglages enregistrés.

La fonction Mémoire est désactivée par défaut.

Prélavage sup. coton

Si vous avez des exigences particulières concernant le prélavage, vous pouvez en prolonger la durée de base fixée à 25 minutes.

Options possibles

- normal (réglage d'usine)
Le temps de prélavage est de 25 minutes.
- + 6 min
Le temps de prélavage est de 31 minutes.
- + 9 min
Le temps de prélavage est de 34 minutes.
- + 12 min
Le temps de prélavage est de 37 minutes.

Réglages

Durée de trempage

Vous pouvez régler le temps de trempage entre 30 minutes et 6 heures.

Vous pouvez moduler la durée par paliers de 30 minutes. La durée choisie sera appliquée dès sélection de l'option *Trempage*.

La durée par défaut est de 0:30 h.

Fonction délicat

Lorsque la fonction Délicat est activée, le déplacement du tambour est réduit. Des textiles peu sales peuvent être ainsi lavés plus en douceur.

La fonction Délicat peut être activée pour les programmes *Coton* et *Synthétique*.

La fonction Délicat est désactivée par défaut.

Réduc température

L'eau présente un point d'ébullition plus bas en altitude. À partir d'une altitude de 2.000 m, Miele recommande d'activer la réduction de la température pour éviter "l'ébullition de l'eau". La température maximale est réduite à 80 °C, même lorsqu'une température plus élevée est sélectionnée.

La fonction Réduction température est désactivée par défaut.

Hydro plus

Vous pouvez sélectionner quelle fonction se cache derrière l'option *Hydro +*.

Options possibles

- Niveau d'eau (réglage d'usine)
Le niveau d'eau (davantage d'eau) est augmenté lors du lavage et du rinçage
- Rinçage suppl.
Un rinçage supplémentaire est effectué
- Niveau+rinç sup
Le niveau d'eau augmente pendant le lavage et le rinçage et un rinçage supplémentaire est effectué

Niveau Hydro plus

Lorsque l'option *Hydro +* est activée, 4 paliers vous sont proposés pour augmenter le niveau d'eau.

Niveaux

- normal (Réglage usine)
- plus ð
- plus ðð
- plus ððð

Niveau rinçage max.

Informations importantes pour aller-iques
un résultat de lavage correct est atteint.

Pendant les phases de rinçage, le niveau d'eau est réglé à la valeur maximale. La consommation d'eau augmente.

Le niveau de rinçage maximal est désactivé par défaut.

Refroidissement bain

À la fin du lavage principal, une entrée d'eau supplémentaire est admise dans le tambour pour refroidir le bain lessiviel.

Le refroidissement du bain lessiviel s'effectue en programme *Coton*, si la température est supérieure ou égale à 70 °C.

Le refroidissement du bain lessiviel doit être activé :

- si le tuyau de vidange est accroché à un lavabo ou un évier, pour éviter tout risque de brûlure ;
- dans les bâtiments non pourvus d'un tuyau d'évacuation conforme à la norme DIN 1986.

Le refroidissement du bain lessiviel est désactivé par défaut.

Pression faible

Si la pression d'eau est inférieure à 100 kPa (1 bar), le lave-linge interrompt le programme avec le message d'anomalie Arrivée d'eau voir .

Si la pression d'eau de l'installation ne peut pas être augmentée, la fonction activée empêche l'annulation de programme.

La pression d'eau faible est désactivée en usine.

Infroissable

La fonction Rotation infroissable permet de réduire la formation de faux plis une fois le programme terminé.

Le tambour tourne encore jusqu'à 30 minutes après la fin du programme. Vous pouvez déverrouiller et ouvrir la porte du lave-linge à tout moment en effleurant la touche *Départ/Ajouter du linge*.

La fonction Rotation infroissable est activée par défaut.

Réglages

Miele@home

Configurez la connexion de votre lave-linge à votre réseau Wi-Fi domestique.

Le sous-menu contient les options suivantes :

Installation

Ce message apparaît uniquement si le lave-linge n'est pas encore connecté à un réseau Wi-Fi.

Pour plus d'informations, consultez le chapitre "Première mise en service".

Désactiver (visible si Miele@home est activé)

L'installation Miele@home est maintenue, la fonction Wi-Fi est désactivée.

Activation (visible si Miele@home est désactivé)

La fonction Wi-Fi est réactivée.

Etat de connexion (visible si Miele@home est activé)

Les informations suivantes sont affichées :

- qualité de réception du Wi-Fi
- nom du réseau
- adresse IP

Nouvelle installation (visible si déjà configuré)

La connexion au réseau Wi-Fi est réinitialisée, vous pouvez la reconfigurer.

retour réglage usine (visible si déjà configuré)

- La connexion Wi-Fi est désactivée.
- La connexion Wi-Fi est restaurée aux valeurs d'usine.

Réinitialisez la configuration réseau, si vous éliminez, vendez le lave-linge ou si vous mettez en service un lave-linge d'occasion. Cela permet de garantir que vous avez supprimé toutes les données personnelles et que le précédent propriétaire ne pourra plus avoir accès au lave-linge.

Pour pouvoir réutiliser Miele@home, vous devez effectuer une nouvelle installation.

Commande distance

Le réglage **Commande distance** est seulement visible si la fonction **Miele@home** a été configurée et activée.

Si l'app Miele est installée sur votre terminal mobile, il est possible de vérifier l'état du lave-linge partout de n'importe où, de l'allumer et de le contrôler à distance grâce au programme *MobileStart*.

Vous pouvez désactiver le paramètre **Commande distance** si vous ne souhaitez plus commander votre lave-linge avec votre terminal mobile.

Il est également possible d'annuler un programme via l'application si la fonction **Commande distance** n'est pas activée.

Avec la touche "Départ différé", configurez une plage horaire durant laquelle vous souhaitez démarrer votre lave-linge puis lancez le départ différé (voir chapitre "Départ différé/SG ready"). Vous pouvez démarrer le lave-linge dans le créneau horaire enregistré par vos soins en envoyant un signal. Si vous n'avez envoyé aucun signal jusqu'à l'heure de départ la plus tardive possible, le lave-linge démarre automatiquement.

La commande à distance est activée par défaut.

SmartGrid

Le réglage **SmartGrid** est seulement visible si la fonction **Miele@home** a été configurée et activée.

Vous pouvez définir une plage horaire durant laquelle votre lave-linge démarre automatiquement.

Lorsque **SmartGrid** est activé, la touche sensitive *Départ différé* a une nouvelle fonction. La touche "Départ différé" permet de configurer la fonction **SmartGrid**. Le lave-linge se met en marche dans le créneau horaire indiqué par vos soins dès la réception du signal envoyé. Si vous n'avez reçu aucun signal de départ jusqu'à l'heure de départ la plus tardive, le lave-linge démarre automatiquement (voir chapitre "Démar-rage différé").

La fonction **SmartGrid** est désactivée par défaut.

Réglages

RemoteUpdate

L'option RemoteUpdate ne s'affiche et ne peut être sélectionnée que si les conditions d'utilisation de Miele@home sont remplies (voir chapitre "Première mise en service", paragraphe "Miele@home").

Le logiciel de votre lave-linge peut être mis à jour via la fonction RemoteUpdate (mise à jour à distance). Si une mise à jour est disponible pour votre lave-linge, ce dernier la téléchargera automatiquement. L'installation d'une mise à jour ne s'effectue pas automatiquement, vous devez la lancer manuellement.

Si vous n'installez pas la mise à jour à distance, vous pouvez utiliser votre lave-linge comme d'habitude. Néanmoins, Miele recommande d'installer les mises à jour.

Activer/Désactiver

La mise à jour à distance est activée par défaut. Une mise à jour disponible est automatiquement téléchargée et doit être installée manuellement.

Désactivez la mise à jour à distance si vous ne souhaitez pas de téléchargement automatique des mises à jour.

Déroulement de la mise à jour à distance

Des informations sur le contenu et les conséquences d'une mise à jour sont disponibles sur l'application Miele.

Un message s'affiche sur l'écran de votre lave-linge dès qu'une mise à jour du logiciel est disponible.

Vous pouvez installer immédiatement la mise à jour ou différer l'installation. La question est reposée à la remise en marche du lave-linge.

Si vous ne souhaitez pas installer la mise à jour, désactivez la mise à jour à distance.

La mise à jour peut prendre quelques minutes.

Respectez les points suivants pour la fonction de mise à jour à distance :

- Tant que vous ne recevez pas de notification, aucune mise à jour n'est disponible.
- Une mise à jour installée ne peut pas être annulée.
- N'arrêtez pas le lave-linge durant une mise à jour à distance. Dans le cas contraire, la mise à jour sera interrompue et ne sera pas installée.
- Certaines mises à jour logicielles ne peuvent être réalisées que par le SAV Miele.

Droits d'auteur et licences pour le module de communication

Miele utilise son propre logiciel ou un logiciel tiers non couvert par une licence open source, pour faire fonctionner et contrôler le module de communication. Le présent logiciel/les composants de logiciel sont soumis à des droits d'auteur. Les droits d'auteur détenus par Miele et des tiers doivent être respectés.

Ce module de communication contient également des composants logiciels distribués sous licence open source. Vous pouvez consulter les composants open source inclus ainsi que les avis de droit d'auteur correspondants, les copies des conditions de licence applicables et toute autre information localement via IP et un navigateur web (*http://<ip adresse>/Licenses*). Les dispositions de responsabilité et de garantie des conditions de licence open source qui y figurent ne s'appliquent qu'à l'égard des ayants droit respectifs.

Lessives et produits d'entretien

Une large gamme de lessives, de produits complémentaires de soin du linge, d'additifs et de produits d'entretien des appareils est disponible pour ce lave-linge. Tous ces produits sont adaptés aux lave-linge Miele.

Vous pouvez commander ces articles et bien d'autres encore sur Internet sous shop.miele.be. Vous pouvez également vous les procurer auprès du service après-vente Miele et de votre revendeur Miele.

Lessive

Miele UltraPhase 1 et 2

- Lessive bicomposant pour le blanc et les couleurs
- Pour des couleurs vives et un blanc éclatant
- Élimination efficace des taches, même à basse température

Miele UltraPhase 1 et 2 Sensitive

- Lessive bicomposant pour le blanc et les couleurs
- sans parfum ni colorant – convient parfaitement aux peaux sensibles
- Propriétés écologiques certifiées par l'écolabel Le Cygne Blanc
- Élimination efficace des taches, même à basse température

UltraWhite (lessive en poudre)

- Résultats parfaits à 20/30/40/60/95 °C
- Un blanc éclatant grâce à la formule renforcée en oxygène actif
- Élimination efficace des taches, même à basse température

UltraColor (lessive liquide)

- Excellents résultats de lavage à 20/30/40/60 °C
- Formule protectrice pour des couleurs éclatantes
- Élimination efficace des taches, même à basse température

UltraColor Sensitive (lessive liquide)

- Pour les couleurs – très bonne compatibilité dermique
- Sans parfums ni colorants
- Propriétés écologiques certifiées par l'écolabel Le Cygne Blanc

Lessive pour linge délicat WoolCare (liquide)

- Pour la laine, la soie et le linge délicat
- Formule spéciale aux protéines de blé et protection des couleurs
- Excellents résultats de lavage à 20/30/40/60 °C

Lessives spéciales

Les lessives spéciales sont disponibles en capsule pour un dosage pratique à l'unité.

Caps Sport

- Pour textiles synthétiques
- Neutralise les odeurs grâce à un absorbant d'odeurs
- Empêche le chargement électrostatique des vêtements
- Maintient la forme et la respirabilité des textiles synthétiques

Caps DownCare

- Pour les duvets
- Maintient les propriétés élastiques et respirantes du duvet
- Soin et lavage efficace grâce à la lanoline
- Les duvets ne collent pas et restent légers

Caps WoolCare

- Lessive pour la laine et les textiles délicats
- Formule de soin spéciale à base de protéine de blé
- Empêche le feutrage
- Protège les couleurs

Caps Outdoor

- Lessive spéciale pour vêtements de travail de qualité supérieure
- Protège les fonctions des membranes des vêtements haut de gamme

- Maintient la forme et la respirabilité des textiles synthétiques
- Neutralise les odeurs grâce à un absorbant d'odeurs

Caps UltraDark

- Lessive spéciale pour linge noir et foncé
- Protège les couleurs
- Effet anti-bouloches : empêche vos vêtements de ternir
- Maintient l'intensité des couleurs et la luminosité

Caps CottonRepair

- Lessive spéciale pour textiles en coton
- Ravive visiblement les textiles en un seul lavage
- Formule spéciale Miele avec la technologie Novozymes
- Élimine les peluches et ravive les couleurs et la luminosité
- Utiliser au maximum 1 à 2 fois par an par pièce de linge.

Caps SilkCare

- Lessive pour la soie et les textiles délicats
- Complexe de soin spécial aux protéines de soie
- Préserve la douceur des textiles en soie
- Nettoyage délicat pour la protection des fibres de soie

Lessives et produits d'entretien

Produits d'entretien des textiles

Les produits d'entretien des textiles sont disponibles en capsule pour un dosage pratique à l'unité.

Cap Assouplissant

- Assouplissant pour un parfum de fraîcheur
- Pureté du linge, parfum frais et propreté en profondeur
- Pour le linge ultra-doux
- Empêche le chargement électrostatique des vêtements

Cap Impraprotect

- Imperméabilisant pour vêtements de sport et de pluie
- Imperméabilise et protège de l'eau, du vent et des salissures
- Préserve les propriétés thermo-respirantes des textiles

Additifs

Les additifs sont disponibles en capsule pour un dosage pratique à l'unité.

Cap Booster

- Détachant ultra-puissant
- Technologie à base d'enzymes contre les taches tenaces
- Pour les textiles blancs et de couleur
- Pour d'excellents résultats de lavage, même à basse température

Entretien de l'appareil

TwinDosCare

- Détergent pour système de dosage TwinDos
- À utiliser avant une pause prolongée d'utilisation (2 mois min.)
- À utiliser avant de changer de lessive

Détartrant

- Élimine les dépôts de calcaire importants
- Contient de l'acide citrique naturel pour un détartrage tout en douceur
- Protège les thermo-plongeurs, tambours et autres éléments

IntenseClean

- Pour une hygiène parfaite de votre lave-linge
- Élimine les graisses, bactéries et mauvaises odeurs
- Nettoyage en profondeur efficace

Tablettes de détartrage

- Réduit la dose de lessive nécessaire avec une eau très calcaire
- Moins de dépôts de lessive sur les tissus
- Moins de produits chimiques déversés dans les eaux usées

S.A. Miele Belgique

Z.5 Mollem 480
1730 Mollem (Asse)

Réparations à domicile et autres renseignements : 02/451.16.16

E-mail: info@miele.be

Internet: www.miele.be

Miele Luxembourg S.à.r.l.

20, rue Christophe Plantin
Boîte postale 1011
L-1010 Luxembourg-Gasperich

Réparations à domicile et autres renseignements : 49 711 30

E-mail : infolux@miele.lu

Internet : www.miele.lu

Allemagne

Miele & Cie. KG

Carl-Miele-Straße 29
33332 Gütersloh

WWH 860

fr-BE

M.-Nr. 11 856 070 / 01