

Mode d'emploi Combiné réfrigérateur/congélateur



Lisez **impérativement** ce mode d'emploi et les instructions de montage avant le montage - l'installation - la mise en service. Vous vous protégerez et éviterez ainsi de détériorer votre matériel.

Table des matières

Consignes de sécurité et mises en garde	4
Votre contribution à la protection de l'environnement	16
Installation	17
Lieu d'installation	17
Classe climatique	18
Exigences en matière d'aération et évacuation d'air	18
Installation de plusieurs appareils de froid	19
Inversion du sens d'ouverture de porte	19
Entretoises murales	19
Installer les appareils de froid.....	20
Ajuster l'appareil frigorifique.....	20
Cotes	21
Branchement électrique	23
Économies d'énergie	24
Description de l'appareil	26
Vue d'ensemble de l'appareil	26
Aménagement intérieur	29
Décaler un balconnet	29
Déplacer ou retirer le cale-bouteilles.....	29
Décaler les tablettes.....	29
Déplacer le filtre à charbon actif	29
Enlever le bac à fruits et légumes (VeggieBox)	30
Accessoires fournis	30
Accessoires en option.....	30
Mise en marche et arrêt de l'appareil	32
Avant la première utilisation	32
Allumer l'appareil de froid.....	32
La bonne température	34
Affichage de température	35
Réglage de la température	35
Modifier la température de la zone de réfrigération.....	35
Possibilités de réglage.....	36
Utilisation de la fonction SuperFrost	37
Utiliser le mode Eco	38
Alarme de température et de porte	39
Alarme de porte.....	40

Table des matières

Entreposer ses aliments dans la zone de réfrigération	41
Les différentes zones de froid	41
Non approprié pour la zone de réfrigération	42
Conseils pour l'achat d'aliments	42
Bien entreposer ses aliments	42
Congélation et conservation	43
Processus de congélation pour les produits frais.	43
Capacité maximale de congélation	43
Conservation de produits surgelés	43
Congélation de produits frais	44
Durée de conservation des aliments congelés	45
Utiliser les accessoires	46
Préparation de glaçons	46
Dégivrage	47
Nettoyage et entretien	48
Conseils d'entretien	48
Préparation de l'appareil au nettoyage	49
Nettoyer l'intérieur	49
Retirer et démonter les accessoires pour le nettoyage	50
Nettoyer la façade et les parois latérales	50
Nettoyer le joint de porte	51
Nettoyer les ouvertures d'aération et d'évacuation	51
Après le nettoyage	51
En cas d'anomalie	52
Origines des bruits	59
Service après-vente	60
Contact en cas d'anomalies	60
Base de données EPREL	60
Garantie	60

Consignes de sécurité et mises en garde

Cet appareil est conforme aux dispositions de sécurité en vigueur. Toute utilisation non conforme peut toutefois causer des dommages corporels et matériels.

Lisez attentivement le mode d'emploi et les instructions de montage avant de mettre l'appareil en service. Vous y trouverez des informations importantes sur le montage, la sécurité, l'utilisation et l'entretien de cet appareil. Vous vous protégerez et éviterez ainsi de détériorer votre matériel.

Conformément à la norme IEC 60335-1, Miele indique expressément de lire impérativement toutes les informations disponibles pour l'installation de l'appareil de froid et de suivre les consignes de sécurité et de mise en garde.

Miele ne peut être tenu pour responsable des dommages dus au non-respect des consignes.

Veillez conserver ce document à disposition et le remettre au futur propriétaire en cas de cession de votre appareil !

Utilisation conforme

► Cet appareil est conçu pour un usage ménager dans un environnement domestique ou similaire, par exemple :

- dans des magasins, des bureaux ou d'autres environnements de travail similaires
- dans des exploitations agricoles
- par des clients dans des hôtels, motels, chambres d'hôtes ou d'autres types de logements de vacances.

Cet appareil ne convient pas à une utilisation en extérieur.

► Utilisez cet appareil uniquement dans le cadre domestique, pour conserver des aliments au frais, conserver des produits surgelés, congeler des produits frais et préparer des glaçons.

Toute autre utilisation est interdite et peut être dangereuse.

Consignes de sécurité et mises en garde

► L'appareil de froid ne convient pas au stockage et au refroidissement de médicaments, de plasma sanguin, de préparations de laboratoire ou de substances ou produits similaires sur lesquels la directive sur les dispositifs médicaux est basée. Une mauvaise utilisation de l'appareil peut endommager les marchandises stockées ou les détériorer. En outre, l'appareil n'est pas adapté à une utilisation dans des zones à risque d'explosion.

Miele décline toute responsabilité en cas de dommages occasionnés par une utilisation non conforme ou une mauvaise manipulation de l'appareil.

► Les personnes qui, pour des raisons d'incapacité physique, sensorielle ou mentale, ou de par leur inexpérience ou ignorance, ne sont pas aptes à utiliser l'appareil en toute sécurité doivent impérativement être surveillées pendant qu'elles l'utilisent.

Ces personnes sont autorisées à utiliser l'appareil frigorifique sans surveillance uniquement si vous leur avez expliqué comment l'utiliser sans danger et les risques encourus en cas de mauvaise manipulation.

Précautions à prendre avec les enfants

► Tenez les enfants de moins de 8 ans éloignés de l'appareil à moins qu'ils ne soient sous étroite surveillance.

► Les enfants de huit ans et plus ne sont autorisés à utiliser l'appareil sans surveillance que s'il leur a été expliqué comment l'utiliser sans danger. Vérifiez qu'ils ont compris les risques encourus en cas de mauvaise manipulation.

► Les enfants ne doivent pas nettoyer ou intervenir sur l'appareil sans être sous la surveillance d'un adulte.

► Ne laissez pas les enfants sans surveillance à proximité de l'appareil. Ne les laissez pas jouer avec l'appareil.

Consignes de sécurité et mises en garde

► Risque d'asphyxie ! Les enfants peuvent se mettre en danger en s'enveloppant dans les matériaux d'emballage (film plastique, par exemple) ou en glissant leur tête à l'intérieur. Tenez les matériaux d'emballage hors de portée des enfants.

Sécurité technique

► Le circuit frigorifique a été testé pour détecter les fuites. L'appareil est conforme aux consignes de sécurité en vigueur et aux directives européennes en vigueur.



► Cet appareil frigorifique contient du fluide frigorigène isobutane (R600a), un gaz naturel sans danger pour l'environnement, mais inflammable. Ce fluide ne nuit pas à la couche d'ozone et n'augmente pas l'effet de serre.

L'utilisation de ce fluide frigorifique écologique a tendance à rendre l'appareil plus bruyant. En plus des bruits de fonctionnement du compresseur, l'ensemble du circuit frigorifique peut émettre des bruits d'écoulement. Ces effets sont hélas inévitables, mais ils n'ont aucun impact sur la performance de l'appareil.

Lorsque vous transportez et montez/installez l'appareil, veillez à ne pas endommager les éléments du circuit frigorifique. Les projections du fluide frigorifique peuvent provoquer des lésions oculaires.

En cas de dommages :

- Évitez d'allumer une flamme ou tout ce qui pourrait causer une étincelle.
- Débranchez l'appareil frigorifique du secteur.
- Aérez pendant quelques minutes la pièce où est installée l'appareil.
- Contactez le service après-vente.

Consignes de sécurité et mises en garde

► La taille de la pièce où est installé l'appareil doit être proportionnelle à la quantité de fluide frigorigène contenue dans l'appareil. En cas de fuite, un mélange air-gaz inflammable risque de se former si la pièce est trop petite. La pièce doit avoir un volume d'au moins 1 m³ pour 8 g de fluide frigorigène. La quantité de fluide frigorigène est indiquée sur la plaque signalétique à l'intérieur de l'appareil.

► Les données de raccordement (tension et fréquence) figurant sur la plaque signalétique de l'appareil doivent impérativement correspondre à celles du réseau électrique pour éviter d'endommager votre appareil.

Comparez ces données avant de brancher votre appareil et interrogez un électricien en cas de doute.

► Seul un raccordement à une prise de terre conforme garantit un fonctionnement de l'appareil en toute sécurité. Attention : Cette règle de sécurité élémentaire doit absolument être respectée ! En cas de doute, faites vérifier vos installations par un électricien.

► Le fonctionnement temporaire ou permanent sur un système d'alimentation électrique autonome ou non synchrone au réseau (comme les réseaux autonomes, les systèmes de secours) est possible. La condition préalable au fonctionnement est que le système d'alimentation électrique soit conforme aux spécifications de la norme EN 50160 ou comparable.

Les mesures de protection prévues dans l'installation domestique et dans ce produit Miele doivent également être assurées dans leur fonction et leur mode de fonctionnement en fonctionnement isolé ou en fonctionnement non synchrone au réseau ou être remplacées par des mesures équivalentes dans l'installation. Comme décrit, par exemple, dans la publication actuelle de VDE-AR-E 2510-2.

► Si le cordon d'alimentation électrique de votre appareil est endommagé, faites appel à un technicien agréé par Miele exclusivement pour éviter de faire courir le moindre danger à l'utilisateur.

► N'utilisez pas les rallonges ou multiprises pour brancher votre appareil : elles représentent un danger potentiel (risque d'incendie).

Consignes de sécurité et mises en garde

- ▶ Lorsque l'humidité atteint les éléments sous tension ou le câble d'alimentation, cela peut engendrer un court-circuit. Par conséquent, n'installez jamais l'appareil dans des locaux présentant des risques d'humidité ou d'éclaboussures (garages, buanderies, etc.).
- ▶ Cet appareil ne doit pas être utilisé sur des engins en mouvement.
- ▶ N'utilisez jamais votre appareil si ce dernier est endommagé : il représente un danger potentiel. Vérifiez que votre appareil ne présente aucun dommage apparent avant de l'utiliser.
- ▶ Cet appareil ne convient pas à une utilisation en encastrement.
- ▶ Lors de travaux d'installation ou d'entretien ou en cas de réparations, l'appareil doit être mis hors tension. L'appareil est débranché du réseau électrique uniquement lorsque l'une des conditions suivantes est remplie :
 - les fusibles correspondants sont déclenchés ou
 - les fusibles à filetage sont totalement dévissés de l'installation électrique (non applicable en France) ou
 - la prise de l'appareil est débranchée. Ne tirez jamais sur le cordon d'alimentation mais tenez la prise fermement pour débrancher l'appareil.
- ▶ Des travaux d'installation, d'entretien ou de réparation non conformes peuvent entraîner de graves dangers pour l'utilisateur. Ces interventions doivent être exécutées exclusivement par des professionnels agréés par Miele.
- ▶ Les bénéfices liés à la garantie sont perdus en cas de réparation de l'appareil par un service après-vente non agréé par Miele.
- ▶ Les pièces défectueuses ne doivent être remplacées que par des pièces de rechange d'origine Miele. Les pièces de rechange d'origine sont les seules dont Miele garantit qu'elles remplissent les conditions de sécurité.

Consignes de sécurité et mises en garde

► Cet appareil de froid est équipé d'une ampoule spéciale en raison d'exigences particulières (par ex. en matière de température, d'humidité, de résistance chimique, de résistance aux frottements et aux vibrations). Cette ampoule convient uniquement à l'utilisation prévue. Elle ne convient pas à l'éclairage d'une pièce. Pour des raisons de sécurité, seul un professionnel agréé par Miele ou le service après-vente Miele doit se charger de leur remplacement. Cet appareil de froid dispose de plusieurs sources lumineuses indiquant au moins la classe d'efficacité énergétique G.

Installation conforme

- Changez la charnière de la porte (si nécessaire) en suivant les instructions d'installation ci-jointes.
- Faites appel à une deuxième personne pour installer l'appareil.

Consignes de sécurité et mises en garde

Utilisation conforme

- ▶ Cet appareil est prévu pour une classe climatique (température ambiante) précise dont il faut respecter les limites. La classe climatique est indiquée sur la plaque signalétique apposée à l'intérieur de l'appareil frigorifique. Une température ambiante plus basse augmente la durée d'arrêt du compresseur, de sorte que l'appareil ne peut pas maintenir la température requise.
- ▶ Ne recouvrez pas et n'obstruez jamais les fentes d'aération et d'évacuation de l'air, faute de quoi la ventilation ne serait plus assurée, la consommation en électricité augmenterait et les éléments de l'appareil risqueraient d'être endommagés.
- ▶ Si vous conservez des aliments contenant de la graisse ou de l'huile dans la contrepoorte, veillez à ce que la graisse ou l'huile ne fument pas sur les pièces en plastique de l'appareil. Des fissures risquent d'apparaître dans le plastique qui peut casser.
- ▶ Risque d'incendie et d'explosion. N'entreposez aucun produit explosif ni aucun produit contenant un gaz propulseur (par ex. une bombe aérosol). Certains gaz inflammables risquent de prendre feu en présence de composants électriques.
- ▶ Risque d'explosion ! N'utilisez aucun appareil électrique à l'intérieur de l'appareil frigorifique (par ex. : fabrication de glaces à l'italienne). Des étincelles risqueraient de se former.
- ▶ Risque de dommages corporels et matériels ! N'entreposez ni canette, ni bouteille contenant des boissons gazeuses dans la zone de congélation de l'appareil : ces contenants sont susceptibles d'éclater.
- ▶ Risque de dommages corporels et matériels ! Si vous placez des bouteilles dans la zone de congélation pour les refroidir plus rapidement, enlevez-les au bout d'une heure maximum, sinon elles risquent d'éclater.

Consignes de sécurité et mises en garde

- ▶ Risque de blessure ! Ne touchez pas les produits congelés ou les éléments métalliques avec les mains mouillées. Elles pourraient y rester collées sous l'effet du froid.
- ▶ Risque de blessure ! Ne consommez jamais de glaçons ou d'esquimaux glacés, en particulier des sorbets, qui sortent directement de la zone de congélation. Les températures très basses des glaces peuvent geler les lèvres ou la langue.
- ▶ Ne recongelez jamais d'aliments qui ont été partiellement ou totalement décongelés. Consommez-les au plus vite avant qu'ils ne perdent toute valeur nutritive et s'abîment. Toutefois, vous pouvez remettre au congélateur des aliments que vous avez cuits vous-même.
- ▶ Ne consommez pas d'aliments qui ont dépassé la date limite de congélation : vous risquez une intoxication ! La durée de conservation des aliments dépend de nombreux facteurs dont leur degré de fraîcheur, leur qualité et leur température de conservation. Respectez la date limite de consommation et les indications présentes sur les emballages !

Consignes de sécurité et mises en garde

Accessoires et pièces détachées

- ▶ Utilisez exclusivement des accessoires d'origine Miele. Le montage d'autres pièces exclut le bénéfice de la garantie.
- ▶ Miele offre une garantie d'approvisionnement de 10 ans minimum et jusqu'à 15 ans pour le maintien en état de fonctionnement des pièces détachées après l'arrêt de la production en série de votre appareil de froid.

Nettoyage et entretien

- ▶ Ne traitez pas le joint de porte avec des huiles ou des graisses, sinon il devient poreux.
- ▶ La vapeur d'un nettoyeur vapeur pourrait parvenir sur les composants conducteurs et provoquer un court-circuit.
N'utilisez jamais de nettoyeur vapeur pour nettoyer votre appareil.
- ▶ Avertissement. N'utilisez pas d'accessoires mécaniques ou d'autres moyens qui ne sont pas conseillés par le fabricant pour accélérer le dégivrage.
- ▶ Les objets pointus ou tranchants risquent d'endommager les générateurs de froid, ce qui compromettrait le bon fonctionnement de l'appareil. N'utilisez donc pas d'objets pointus ou tranchants pour
 - retirer le givre ou la glace,
 - décoller les glaçons et aliments pris dans la glace.
- ▶ Ne placez jamais d'appareils électriques ou de bougies dans l'appareil pour accélérer le dégivrage. Vous pouvez endommager le plastique.
- ▶ N'utilisez pas de bombes dégivrantes. Elles peuvent former des gaz explosifs, contenir des solvants ou des agents propulseurs qui endommagent le plastique et sont nocives à la santé.

Transport

- ▶ L'appareil doit impérativement être transporté à la verticale et dans son emballage afin de ne subir aucun dommage.
- ▶ Risque de dommages corporels et matériels ! L'appareil étant très lourd, transportez-le toujours à l'aide d'une deuxième personne.

Consignes de sécurité et mises en garde

Votre ancien appareil

- ▶ Les enfants qui jouent peuvent s'enfermer dans l'appareil et s'asphyxier.
 - Démontez la ou les portes de l'appareil.
 - Retirez les tiroirs.
 - Laissez les tablettes à l'intérieur de l'appareil de froid afin que les enfants ne puissent pas y grimper facilement.
 - Le cas échéant, détruisez la serrure de porte de votre appareil. Vous éviterez ainsi que des enfants ne s'enferment dedans et mettent leur vie en danger.
- ▶ Risque de choc électrique !
 - Coupez la fiche d'alimentation du cordon d'alimentation.
 - Coupez le câble d'alimentation de l'ancien appareil.
- ▶ Éliminez tout de l'ancien appareil en séparant les éléments.
- ▶ Pendant et après la mise au rebut, assurez-vous que l'appareil de froid n'est pas placé à proximité d'essence ou d'autres gaz et liquides inflammables.
- ▶ Risque d'incendie dû à une fuite d'huile ou de fluide frigorigène ! Le fluide frigorigène et l'huile qu'ils contiennent sont inflammables. Les fuites de fluide frigorigène ou d'huile peuvent s'enflammer en cas de concentration élevée et de contact avec une source de chaleur externe.

Lors de la mise au rebut, assurez-vous que le circuit frigorifique n'est pas endommagé afin d'éviter toute fuite incontrôlée de fluide frigorigène (indications sur la plaque signalétique) et d'huile.
- ▶ Les projections d'agent réfrigérant peuvent provoquer des lésions oculaires ! N'endommagez aucune partie du circuit de refroidissement, par exemple
 - ne percez jamais les conduits de l'évaporateur contenant du frigorigène,

Consignes de sécurité et mises en garde

- ne coudez pas les conduits,
- ne grattez pas les revêtements de surfaces.

Symbole sur le compresseur (selon modèle)

Cette remarque est uniquement significative pour le recyclage. Il n'y a aucun danger en fonctionnement normal.



- ▶ L'huile dans le compresseur peut être mortel en cas d'ingestion et de pénétration dans les voies respiratoires.

Votre contribution à la protection de l'environnement



Recyclage de l'emballage

Nos emballages protègent votre appareil des dommages qui peuvent survenir pendant le transport. Nous les sélectionnons en fonction de critères écologiques permettant d'en faciliter le recyclage.

En participant au recyclage de vos emballages, vous contribuez à économiser les matières premières. Utilisez les collectes de matières recyclables spécifiques aux matériaux et les possibilités de retour. Les emballages de transport sont repris par votre revendeur Miele.

Votre ancien appareil

Les appareils électriques et électroniques contiennent souvent des matériaux précieux. Cependant, ils contiennent aussi des substances toxiques nécessaires au bon fonctionnement et à la sécurité des appareils. Si vous déposez ces appareils usagés avec vos ordures ménagères ou les manipulez de manière non conforme, vous risquez de nuire à la santé des personnes et à l'environnement. Ne jetez jamais vos anciens appareils avec vos ordures ménagères.



Veillez à ce que votre appareil de froid ne soit pas endommagé jusqu'à ce qu'il soit éliminé de manière appropriée et respectueuse de l'environnement. On évitera ainsi que le fluide frigorigène contenu dans le circuit et l'huile contenue dans le compresseur ne soient libérés dans l'atmosphère.

Faites appel au service d'enlèvement mis en place par votre commune, votre revendeur ou Miele, ou rapportez votre appareil dans un point de collecte spécialement dédié à l'élimination de ce type d'appareil. Vous êtes légalement responsable de la suppression des éventuelles données à caractère personnel figurant sur l'ancien appareil à éliminer. Vous êtes dans l'obligation de retirer, sans les détruire, les piles et accumulateurs usagés non fixés à votre appareil, ainsi que les lampes qui peuvent être retirées sans être détruites. Rapportez-les dans un point de collecte spécialement dédié à leur élimination, où ils peuvent être remis gratuitement. Afin de prévenir tout risque d'accident, veuillez garder votre ancien appareil hors de portée des enfants jusqu'à son enlèvement.

Lieu d'installation

 Risque de dommages dû à un taux d'humidité élevé.

Lorsque le taux d'humidité est élevé, de la condensation peut s'accumuler sur les parois extérieures de l'appareil.

Cette eau de condensation peut corroder les parois extérieures.

Nous recommandons d'installer l'appareil dans une pièce sèche et/ou climatisée et suffisamment aérée.

Une fois l'installation effectuée, assurez-vous que la/ les porte(s) de l'appareil ferme(nt) correctement, que les fentes d'aération et d'évacuation d'air ne sont pas recouvertes et que l'appareil a été correctement installé.

 Risque d'incendie et de dommages provoqué par des appareils qui dégagent de la chaleur.

Les appareils qui dégagent de la chaleur peuvent s'enflammer et l'appareil frigorifique peut prendre feu.

Ne placez pas d'appareils dégageant de la chaleur, tels que des mini-fours, des cuisinières doubles ou des grille-pain, sur l'appareil de froid.

 Risque d'incendie et de dommages provoqué par des flammes non recouvertes.

Les flammes non recouvertes peuvent mettre le feu à l'appareil frigorifique.

Maintenez éloigné l'appareil de froid, des flammes non recouvertes, par ex. une bougie.

Choisissez une pièce très peu humide que vous pouvez aérer facilement.

Au moment de choisir le lieu d'installation, gardez à l'esprit que la consommation énergétique de l'appareil augmente lorsqu'il est à proximité immédiate d'un chauffage, d'une cuisinière ou de toute autre source de chaleur. Évitez une exposition directe au soleil. Plus la température ambiante est élevée, plus le compresseur fonctionne longtemps et plus la consommation d'électricité augmente.

Lors de l'installation de l'appareil, contrôlez aussi les points suivants :

- La prise de courant ne doit pas se trouver derrière l'appareil. Elle doit rester accessible en cas d'urgence.
- La fiche et le câble d'alimentation ne doivent pas entrer en contact avec le dos de l'appareil. Ils pourraient être endommagés par les vibrations de l'appareil.
- Évitez aussi de brancher d'autres appareils à des prises situées derrière l'appareil.
- Ne placez pas et n'utilisez pas de prises multiples ou de barrettes de distribution ou d'autres appareils électroniques (tels que des transformateurs halogènes) dans la zone arrière de l'appareil.
- Le sol du lieu d'installation doit être horizontal et plat et doit avoir la même hauteur que le sol environnant.

Installation

Classe climatique

Cet appareil est prévu pour une classe climatique (température ambiante) précise dont il faut respecter les limites. Une température ambiante plus basse augmente la durée d'arrêt du compresseur. Cela peut provoquer une augmentation de la température à l'intérieur de l'appareil et engendrer des dommages.

La classe climatique est indiquée sur la plaque signalétique apposée à l'intérieur de l'appareil de froid.

Classe climatique	Température ambiante
SN	+10 à +32 °C
N	+16 à +32 °C
ST	+16 à +38 °C
T	+16 à +43 °C

Lorsqu'un appareil de froid de la classe climatique SN est utilisé en présence de températures ambiantes plus basses (jusqu'à +5 °C), son bon fonctionnement est garanti.

Exigences en matière d'aération et évacuation d'air

 Risque d'incendie et de dommages en raison d'une aération insuffisante.

Si l'appareil frigorifique n'est pas suffisamment aéré, le compresseur réagit plus souvent et fonctionne pendant une durée prolongée. Cela entraîne une consommation énergétique plus élevée et une augmentation de la température de fonctionnement du compresseur, ce qui risque d'endommager ce dernier.

Vérifiez que l'appareil frigorifique reçoit suffisamment d'air et peut évacuer l'air chaud.

Respectez impérativement les consignes concernant les fentes d'aération et d'évacuation de l'air.

Les fentes d'aération et d'évacuation ne doivent jamais être recouvertes ni obstruées.

De plus, elles doivent être régulièrement dépoussiérées.

L'air présent sur la face arrière de l'appareil a tendance à se réchauffer. C'est pourquoi il faut garantir un guidage parfait de l'air (voir la section « Dimensions de l'appareil »).

Installation de plusieurs appareils de froid

⚠ Risque de dommages provoqué par l'eau condensée sur les parois extérieures de l'appareil.

Lorsque le taux d'humidité est élevé, de la condensation peut s'accumuler entre les parois extérieures des appareils et peut engendrer une corrosion.

Ne placez **pas directement** d'appareil de froid côte-à-côte avec d'autres appareils.

Inversion du sens d'ouverture de porte

⚠ Risque de dommages corporels et matériels lors du remplacement de la butée de porte.

Si le remplacement de la butée de porte est effectué par une seule personne, il existe un risque élevé de dommages corporels et matériels.

Ne procédez à ce changement de butée qu'avec l'aide d'une autre personne.

Votre appareil de froid est livré avec une ouverture à droite. Si vous souhaitez une ouverture à gauche, vous devez inverser la butée de porte (voir instructions de montage jointes).

Entretoises murales

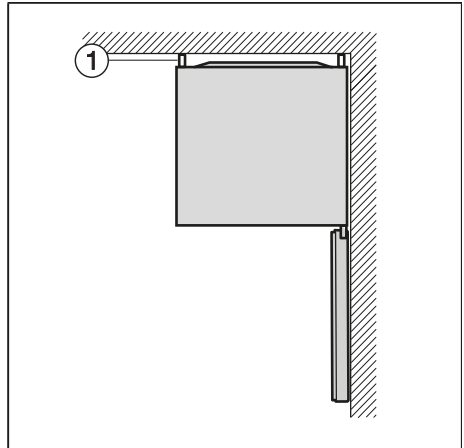

Les entretoises murales ① à l'arrière de votre appareil de froid permettent d'évacuer l'humidité de manière appropriée.

Si les entretoises murales ne sont pas utilisées, la profondeur de l'appareil de froid est réduite d'environ 22 mm.

⚠ Risque de dommages dû à un taux d'humidité élevé à l'arrière de l'appareil.

Le retrait des entretoises murales peut entraîner une augmentation de l'humidité à l'arrière de l'appareil.

Ne retirez pas les entretoises murales de l'arrière de l'appareil.

L'appareil de froid ne nécessite pas de distance latérale par rapport au mur. Tous les tiroirs et tablettes sont néanmoins coulissants.

Installation

Installer les appareils de froid

⚠ Risque de lésions corporelles et de dégâts matériels en cas de basculement de l'appareil de froid.
Si l'appareil de froid est installé par une seule personne, il existe un risque élevé de lésions corporelles et de dégâts matériels.

Faites impérativement appel à une deuxième personne pour installer l'appareil de froid.

⚠ Risque de dommages en cognant la porte de l'appareil.
La porte de l'appareil peut toucher le mur et par conséquent l'endommager.

Protégez la porte de l'appareil contre les coups à l'aide de patins de protection en feutre disposés sur le mur.

⚠ Risque d'endommagement du sol.
Le déplacement de l'appareil de froid peut entraîner des dommages sur le sol.
Déplacez l'appareil avec précaution sur des sols fragiles.

Conseil : Installez l'appareil uniquement lorsqu'il n'est pas chargé.

- Placez l'appareil de froid le plus près possible de son emplacement prévu.
- Raccordez l'appareil au réseau électrique, comme indiqué au chapitre « Branchement électrique ».
- Déplacez l'appareil de froid avec précaution jusqu'au lieu d'installation prévu.

Ajuster l'appareil frigorifique

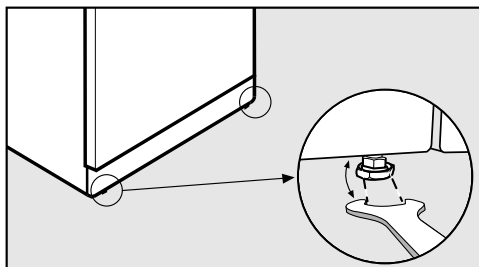

- À l'aide d'une clé à fourche, ajuster l'appareil de froid au moyen des pieds réglables avant.

Cotes

Dimensions d'installation/ Vue de dessus

Toutes les dimensions sont indiquées en mm.

Le bon fonctionnement de l'appareil de froid est garanti si les sections d'aération et de ventilation indiquées sont maintenues libres.

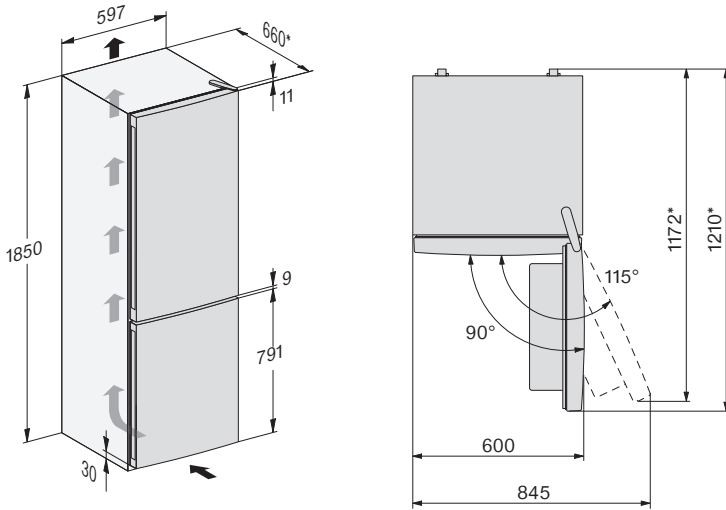

* Dimensions avec entretoises murales installées. Si les entretoises murales ne sont pas utilisées, la profondeur de l'appareil de froid est réduite d'environ 22 mm.

Installation

Raccordements

Toutes les dimensions sont indiquées en mm.

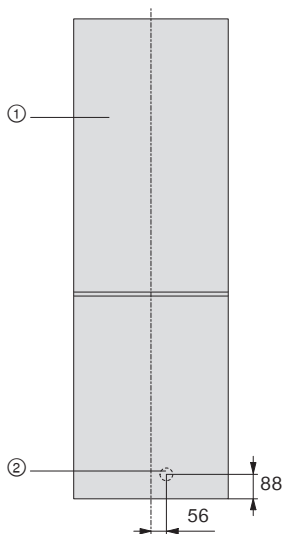

① Vue avant

② Câble d'alimentation, longueur = 2 400 mm

Un câble d'alimentation plus long est disponible auprès du service après-vente Miele.

Branchement électrique

L'appareil de froid est équipé en série d'un raccordement prêt à l'emploi à une prise de sécurité.

Installez l'appareil de froid, de sorte que la prise soit facilement accessible. Si la prise n'est pas facilement accessible, vérifiez qu'un dispositif de sectionnement de chacun des pôles est prévu sur l'installation.



Risque d'incendie en cas de surchauffe.

Le fonctionnement de l'appareil de froid sur des multiprises et des rallonges peut entraîner une surcharge des câbles.

Pour des raisons de sécurité, n'utilisez pas de rallonge ni de multiprises.

L'installation électrique doit être conforme aux normes EDF.

Pour des raisons de sécurité, nous recommandons l'utilisation d'un disjoncteur différentiel du type  de l'installation domestique associée pour le raccordement électrique de l'appareil de froid.

Un câble d'alimentation réseau abîmé ne doit être remplacé que par un câble réseau spécial du même type (disponible auprès du SAV Miele). Pour des raisons de sécurité, seul un professionnel qualifié ou le SAV Miele doit se charger du remplacement.

Le mode d'emploi ou la plaque signalétique vous indique la puissance de raccordement et la protection électrique adaptée. Comparez ces informations avec les données de la connexion électrique sur place.

En cas de doute, contactez un électricien professionnel.

Le fonctionnement temporaire ou permanent sur un système d'alimentation électrique autonome ou non synchrone au réseau (comme les réseaux autonomes, les systèmes de secours) est possible. La condition préalable au fonctionnement est que le système d'alimentation électrique soit conforme aux spécifications de la norme EN 50160 ou similaire.

Les mesures de protection prévues dans l'installation domestique et dans ce produit Miele doivent également être assurées dans leur fonction et leur mode de fonctionnement en fonctionnement isolé ou en fonctionnement non synchrone au réseau ou être remplacées par des mesures équivalentes dans l'installation. Comme décrit, par exemple, dans la publication actuelle de VDE-AR-E 2510-2.

Économies d'énergie

Économies d'énergie :

- Lieu d'installation** L'appareil de froid doit refroidir plus souvent à des températures ambiantes plus élevées et utilise plus d'énergie dans le processus. Par conséquent :
- Placez l'appareil de froid dans une pièce bien ventilée.
 - Eloignez l'appareil de froid d'une source de chaleur (chauffage, cuisinière).
 - Protégez l'appareil de froid de la lumière directe du soleil.
 - Veillez à ce que la température ambiante idéale se situe autour de 20 °C.
 - Ne recouvrez pas les fentes d'aération et de ventilation et dépoussiérez les régulièrement.
- Réglage de la température** Plus vous abaissez la température, plus la consommation énergétique augmente ! Les réglages suivants sont conseillés :
- Zone de réfrigération 4 à 5 °C.
 - Zone de congélation -18 °C.
- Utilisation** La consommation d'énergie est augmentée par l'apport de chaleur et la circulation d'air entravée. Par conséquent :
- Ouvrez toujours brièvement la porte/ les portes de l'appareil. Un bon rangement des aliments aide à s'orienter.
 - Refermez bien la/ les porte(s) après ouverture.
 - Laissez les aliments chauds et les boissons refroidir avant de les conserver au réfrigérateur.
 - Emballez ou couvrez les aliments avant de les ranger.
 - Pour une meilleure ventilation de l'appareil, ne surchargez pas les compartiments.
 - Placez les aliments à décongeler au réfrigérateur.
 - Vérifiez lors de la mise en réfrigération des aliments que les fentes du ventilateur ne sont pas recouvertes.

- En plaçant l'appareil de froid sur le côté droit (vue de devant), garde une petite distance latérale par rapport au mur afin de réduire au maximum la consommation d'énergie.

Description de l'appareil

Vue d'ensemble de l'appareil

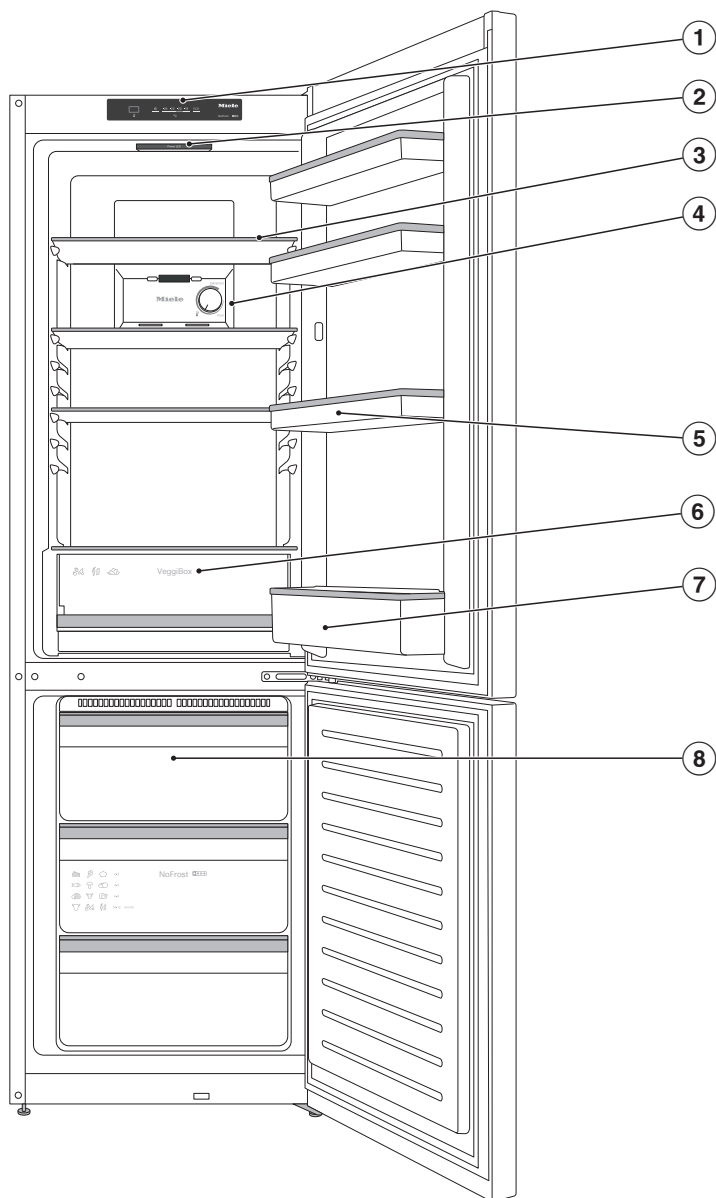

Cette illustration présente un modèle d'appareil à titre d'exemple.

Description de l'appareil

- ① Bandeau de commande
- ② Éclairage intérieur
- ③ Tablette
- ④ Régulateur de froid pour la zone de réfrigération
- ⑤ Balconnet à œufs dans la contreporte
- ⑥ Bac à fruits et légumes (VeggieBox)
- ⑦ Balconnet à bouteilles avec cale-bouteilles
- ⑧ Tiroirs de congélation

Description de l'appareil

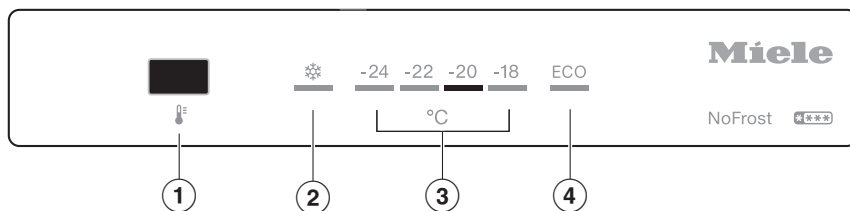

- ① Réglage de la température,
Activation/ désactivation de la fonction SuperFrost
et activation/ désactivation du mode Eco
- ② Affichage SuperFrost
- ③ Affichage de température pour la zone de congélation
- ④ Affichage mode Eco

Aménagement intérieur

Décaler un balconnet

Déplacez les balconnets uniquement lorsqu'ils sont vides.

- Faites glisser les balconnets vers le haut et retirez-les par l'avant.
- Remettez les balconnets en place à n'importe quel endroit.

Déplacer ou retirer le cale-bouteilles

Les lamelles du cale-bouteilles permettent un meilleur maintien des bouteilles à l'ouverture et à la fermeture de la porte de l'appareil.

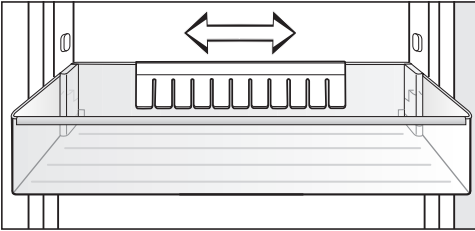

Vous pouvez déplacer le cale-bouteilles vers la droite ou vers la gauche. Cela crée plus d'espace pour les cartons de boissons.

Si vous préférez, vous pouvez extraire complètement le cale-bouteilles, par exemple pour le nettoyer.

- Tirez le cale-bouteilles vers le haut.

Décaler les tablettes

Les tablettes peuvent être décalées en fonction de la hauteur des aliments.

- Soulevez légèrement la tablette, puis retirez-la.
- Remplacez la tablette à l'endroit souhaité.

Les tablettes sont pourvues de butées d'arrêt qui évitent qu'elles ne soient sorties par mégarde.

Déplacer le filtre à charbon actif

Le filtre à charbon actif avec support KKF-FS (Active AirClean) est disponible en option (voir chapitre « Accessoires », section « Accessoires en option »).

Veillez à conserver des aliments qui sentent fort, notamment certains fromages, comme suit :

- Placez le support avec les filtres à charbon actif sur la tablette où sont stockés les aliments.
- Remplacez auparavant les filtres à charbon selon vos besoins.
- Placez d'autres filtres à charbon actif (avec support) dans l'appareil (voir section « Accessoires », section « Accessoires en option »).

Le support des filtres à charbon actif est placé sur une baguette de protection arrière de la tablette.

- Pour déplacer le filtre à charbon actif, retirez le support du filtre à charbon actif de la baguette de protection en tirant vers le haut.

Description de l'appareil

- Retirez les baguettes de protection de la tablette.
- Remplacez la baguette de protection sur la tablette souhaitée.

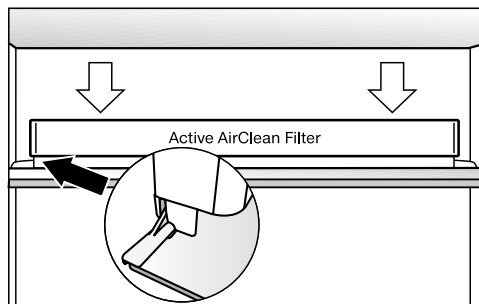

- Placez le support sur la baguette de protection.

Enlever le bac à fruits et légumes (VeggieBox)

- Le bac à fruits et légumes peut être enlevé pour le charger, le décharger ou le nettoyer.

Accessoires fournis

Balconnet à oeufs (selon modèle)

Cale-bouteilles (selon modèle)

Bac à glaçons

Accessoires en option

Conçus spécialement pour l'appareil, des accessoires et des produits de nettoyage et d'entretien sont disponibles dans la gamme de produits Miele.

Chiffon microfibre multi-usages

Le chiffon microfibre permet d'éliminer facilement traces de doigts et salissures légères sur les façades en inox, bandeaux de commande, fenêtres, meubles, vitres de voiture etc.

Kit MicroCloth

Le kit MicroCloth contient 1 chiffon multi-usages, 1 essuie-verres et 1 chiffon lustrant.

Ces chiffons sont extrêmement résistants. Ils contiennent des microfibrilles très fines qui assurent une haute performance de nettoyage.

MicroCloth HyClean

MicroCloth HyClean est un chiffon multi-usage antibactérien et est particulièrement résistant aux déchirures. Il peut être utilisé sec ou humide, avec ou sans détergent.

Filtre à charbon actif avec support KKF-FS (Active AirClean)

Le filtre à charbon actif neutralise les odeurs désagréables dans la zone de réfrigération et assure ainsi une meilleure qualité de l'air.

Remplacement du filtre Active AirClean KKF-RF (Active AirClean)

Des filtres de remplacement correspondants pour le support sont disponibles. Il est recommandé de remplacer les filtres à charbon actif tous les 6 mois.

Possibilité de commander des accessoires en option dans la boutique en ligne Miele. Ils sont également disponibles auprès du service après-vente Miele (voir la fin du présent mode d'emploi) ou chez votre revendeur Miele.

Mise en marche et arrêt de l'appareil

Avant la première utilisation

- Retirez tous les matériaux d'emballage et les films de protection.
- Nettoyez l'intérieur de l'appareil et les accessoires (voir chapitre « Nettoyage et entretien »).

Après le transport, laissez l'appareil frigorifique reposer pendant env. 1 heure avant de le raccorder. Vous éviterez ainsi d'éventuels dysfonctionnements de l'appareil.

Brancher l'appareil

- Raccordez l'appareil de froid au réseau électrique, comme indiqué au chapitre « Branchement électrique ».

Allumer l'appareil de froid

Une fois que vous avez raccordé électriquement l'appareil de froid, un signal sonore d'avertissement retentit et l'indicateur de température de la zone de congélation clignote.

- Appuyez sur la touche de réglage de la température .

L'alarme s'arrête.

L'appareil commence à refroidir et se met sur la température pré réglée.

Dès que la température de réglage est atteinte, l'affichage de température de la zone de congélation reste allumée.

Laissez l'appareil fonctionner quelques heures avant d'y déposer des aliments pour que la température soit suffisamment basse. Ne remplissez l'appareil que lorsque la température pré réglée est atteinte.

Ne remplissez la zone de congélation que lorsque la température a suffisamment baissé dans la zone de congélation (-18 °C au minimum).

Éteindre l'appareil

- Débranchez la prise.

L'éclairage intérieur s'éteint et la production de froid s'arrête.

En cas d'absence prolongée

En cas d'arrêt prolongé de l'appareil, de la moisissure risque de se former si les portes restent fermées et si l'appareil n'a pas été nettoyé.
Nettoyez impérativement l'appareil.

Si l'appareil doit rester longtemps sans fonctionner, respectez les consignes suivantes :

- Arrêtez l'appareil.
- Débranchez l'appareil ou désactivez le fusible de l'installation domestique.
- Nettoyez l'appareil et laissez les portes de l'appareil ouvertes afin d'aérer suffisamment et éviter ainsi la formation de mauvaises odeurs.

La bonne température

Le réglage correct de la température est crucial pour la durée de conservation des denrées alimentaires. Lorsque la température baisse, les processus de croissance des microorganismes ralentissent. La nourriture ne se détériore pas aussi rapidement.

La température à l'intérieur de l'appareil augmente :

- en fonction de la fréquence et la durée d'ouverture de porte,
- en fonction de la quantité d'aliments conservés,
- en fonction de la chaleur des aliments mis à refroidir,
- en fonction de la température ambiante de la pièce où est installé l'appareil. Cet appareil est prévu pour une classe climatique (température ambiante) précise dont il faut respecter les limites.

... dans la zone de réfrigération

Nous conseillons une température de **4 °C** dans la zone de réfrigération.

... dans la zone de congélation

Il faut obtenir une température de **-18 °C** pour congeler des aliments frais. La durée de conservation des aliments peut ainsi être prolongée et la qualité optimale est préservée.

Affichage de température

L'affichage de température sur le bandeau de commande indique toujours la température **souhaitée**.

Réglage de la température

- Appuyez plusieurs fois sur la touche de réglage de la température  jusqu'à ce que la température souhaitée de la zone de congélation apparaisse dans l'affichage de la température.

Modifier la température de la zone de réfrigération

Si le régulateur de froid est maintenu sur la position marquée, il règne dans la zone de réfrigération une température moyenne d'environ 4 °C.

Conseil : Si vous souhaitez augmenter ou baisser la température dans la zone de réfrigération, vous pouvez la modifier légèrement.

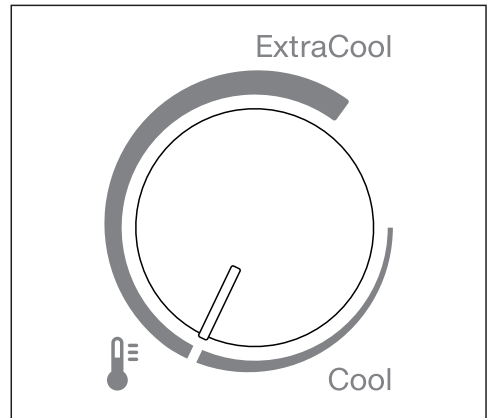

- Tournez le bouton de réglage du froid sur le réglage de température souhaité (de Cool à ExtraCool).

Un réglage du régulateur de froid dans le sens des aiguilles d'une montre entraîne des températures plus froides dans la zone de réfrigération.

Conseil : Sélectionnez par exemple temporairement le réglage ExtraCool lorsque vous rangez de grandes quantités d'aliments en une seule fois dans la zone de réfrigération, en cas d'ouverture fréquente de la porte ou lorsque la température ambiante est élevée (plus de 32 °C).

La bonne température

Si le régulateur de froid est maintenu sur la position marquée, il règne dans la zone de réfrigération une température moyenne d'environ 4 °C.

Si le régulateur de froid est réglé sur *ExtraCool*, des températures négatives peuvent être atteintes dans la zone de réfrigération. Les aliments peuvent geler.

Vérifiez le réglage du régulateur de froid.

Possibilités de réglage

- Zone de congélation : de -18 à -24 °C

Si vous avez modifié le réglage de température :

- Vérifiez l'affichage de température au bout de quelques heures. Ce n'est que passé ce délai que la température réelle s'est effectivement établie.
- après environ 6 heures avec un appareil frigorifique peu rempli
- au bout de 24 heures avec un appareil rempli

Si la température est trop élevée ou trop basse après ce délai :

- Réglez à nouveau la température.

Utilisation de la fonction SuperFrost

SuperFrost ❄️

Lorsque la fonction SuperFrost ❄️ est activée, la **zone de congélation** atteint très rapidement la valeur la plus froide (en fonction de la température ambiante). L'appareil fonctionne à la puissance frigorifique maximale et la température baisse. Sélectionnez cette fonction avant de congeler des produits frais. Cette fonction permet de congeler les aliments à cœur rapidement afin de préserver leurs valeurs nutritives, leurs vitamines, leur aspect et leur goût.

Lorsque la fonction SuperFrost ❄️ est activée, il peut y avoir une augmentation du bruit des appareils.

La fonction SuperFrost ❄️ doit être enclenchée **4 à 6 heures avant de déposer les produits** à congeler. Si vous voulez utiliser la **capacité maximale de congélation**, la fonction SuperFrost ❄️ doit être enclenchée **24 heures à l'avance !**

La fonction SuperFrost ❄️ se désactive automatiquement au bout de 60 heures max. L'appareil de froid travaille à nouveau avec une puissance frigorifique normale. La durée jusqu'à la désactivation de la fonction dépend de la quantité d'aliments frais stockés.

Conseil : Pour économiser de l'énergie, vous pouvez désactiver vous-même la fonction SuperFrost ❄️ dès que les aliments ou les boissons sont suffisamment froids.

Vous n'avez pas besoin d'activer la fonction SuperFrost ❄️,

- si vous stockez des produits déjà surgelés
- lorsque vous congélez seulement jusqu'à 2 kg d'aliments par jour.

Activer/Désactiver la fonction SuperFrost ❄️

- Appuyez plusieurs fois sur la touche de réglage de la température 📏 jusqu'à ce que le voyant de la fonction Superfrost ❄️ s'allume ou s'éteigne.

Utiliser le mode Eco

Activer ou désactiver le mode Eco pour les zones de réfrigération et de congélation

Le mode Eco est recommandé si vous ne voulez pas complètement désactiver l'appareil de froid, par ex. pendant vos congés, et que vous n'avez pas besoin d'une puissance élevée de réfrigération. En mode Eco, la consommation d'énergie est plus faible qu'en mode normal.

- Appuyez plusieurs fois sur la touche de réglage de la température  jusqu'à ce que le voyant du mode Eco ECO s'allume ou s'éteigne.

La température de la zone de congélation monte à - 16 °C.

La température de la zone de réfrigération monte à 8 °C.

 Risque sanitaire en raison de consommation d'aliments impropres à la consommation.

L'entreposage à long terme des aliments à une température supérieure à -18 °C dans le congélateur peut nuire à la durée de conservation et à la qualité des aliments.

N'activez le mode Eco que pour une durée limitée.

Avant d'activer le mode Eco, vérifiez que toutes les denrées soient bien congelées.

Ne congelez pas de nouveaux aliments lorsque le mode Eco est activé.

 Risque sanitaire en raison de consommation d'aliments impropres à la consommation.

Si la température de la zone de réfrigération est supérieure à 4 °C pendant une période prolongée, cela risque d'altérer la qualité et la durée de conservation des aliments.

N'activez le mode Eco que pour une durée limitée.

Pendant cette période, ne stockez pas d'aliments sensibles à la chaleur et facilement périssables comme les fruits, les légumes, le poisson, la viande et les produits laitiers.

Alarme de température et de porte

 Risque sanitaire en raison de consommation d'aliments impropres à la consommation.

Si la température est remontée au-dessus du seuil des $-18\text{ }^{\circ}\text{C}$ pendant une durée prolongée, vos produits surgelés peuvent commencer à décongeler. Par conséquent, la durée de conservation est réduite.

Vérifiez que vos produits surgelés n'ont pas commencé à décongeler. Si tel est le cas, consommez-les au plus vite ou faites-les cuire ou rôtir avant de les recongeler !

Alarme de température

L'appareil est équipé d'une alarme sonore pour éviter que la température dans la zone de congélation n'augmente sans que l'on s'en aperçoive.

Si la température de la zone de congélation dépasse une certaine plage de valeurs, l'affichage de température de la zone de congélation clignote.

De plus, un signal sonore retentit jusqu'à ce que l'état d'alarme se termine ou que le signal soit désactivé manuellement.

Cette limite est déterminée par le réglage du sélecteur de température.

Le signal sonore et visuel se déclenche entre autres dans les cas suivants :

- Si vous allumez l'appareil mais que la température dans l'appareil s'écarte trop de la température programmée,
- lorsque trop d'air chaud pénètre à l'intérieur de l'appareil lorsque vous rangez ou sortez des produits surgelés,
- lorsque vous congelez de grandes quantités d'aliments,
- lorsque vous congelez des produits frais chauds,
- lorsqu'il y a une panne de courant,
- L'appareil de froid est défectueux.

Avant de désactiver l'alarme de température, il est nécessaire de déterminer et éliminer la cause de l'alarme.

Si l'alarme vous dérange, vous pouvez l'interrompre avant la fin.

- Appuyez sur la touche de réglage de la température .

L'alarme s'arrête.

Alarme de température et de porte

Alarme de porte

Afin d'éviter une déperdition énergétique lorsque la porte est ouverte et pour protéger les aliments stockés des effets de la chaleur, l'appareil est équipé d'un système d'alarme.

Un signal sonore retentit si la porte de l'appareil reste ouverte plus de 1 minute.

L'alarme cesse de sonner dès que l'on referme la porte.

Désactiver l'alarme de porte

Si l'alarme vous dérange, vous pouvez l'interrompre avant la fin.

- Appuyez sur la touche de réglage de la température .

L'alarme s'arrête.

Entreposer ses aliments dans la zone de réfrigération

 Risque d'explosion provoquée par des mélanges gazeux inflammables.

Certains gaz inflammables risquent de prendre feu en présence de composants électriques.

N'entreposez aucun produit explosif ni aucun produit contenant un gaz propulseur (par ex. une bombe aérosol). Les bombes aérosols correspondantes sont reconnaissables à une indication imprimée ou à un symbole de flamme. Des gaz qui peuvent s'échapper risquent de s'enflammer en raison des composants électriques.

 Risque de dommages à cause des aliments contenant de la graisse ou de l'huile.

Si vous entreposez des aliments contenant de la graisse ou de l'huile dans la contreporte, des fissures risquent d'apparaître dans le plastique, qui peut casser.

Veillez à ce que la graisse ou l'huile ne fuient pas sur les pièces en plastique de l'appareil.

Si la circulation de l'air ne suffit pas, le refroidissement diminue et la consommation d'énergie augmente. Veillez à ne pas stocker les aliments de façon trop compacte afin de garantir une bonne circulation de l'air.

Les différentes zones de froid

Zone la moins froide

La zone la moins froide du réfrigérateur se trouve tout en bas de la porte de l'appareil et dans le bac à fruits et légumes (VeggieBox). Utilisez cette zone, par exemple pour conserver votre beurre et pouvoir l'étaler plus facilement ou votre fromage afin d'en préserver les arômes.

Zone la plus froide

La zone la plus froide du réfrigérateur se trouve dans la partie supérieure et devant les sorties d'air de la paroi arrière.

Une température de 4 °C et une hygiène appropriée retardent la prolifération des bactéries, telles que la salmonelle et la listeria, qui peuvent être à l'origine de graves intoxications alimentaires.

Utilisez ces zones pour conserver tous les aliments sensibles à la chaleur et facilement périssables, comme :

- le poisson, la viande et la volaille,
- la charcuterie et les plats cuisinés,
- les plats ou pâtisseries à base d'œufs ou de crème,
- les pâtes fraîches et les pâtes à gâteau, pizza ou quiche,
- les fromages au lait cru et autres produits à base de lait cru,
- les légumes sous cellophane et
- tout autres aliments frais dont la date de péremption est conditionnée par une température de stockage inférieure à 4 °C.

Entreposer ses aliments dans la zone de réfrigération

Si les aliments sont stockés trop près des sorties d'air de la paroi arrière, ils peuvent geler.

Les aliments ne doivent pas toucher la paroi arrière de l'appareil.

Non approprié pour la zone de réfrigération

Certains aliments ne peuvent pas être stockés à des températures inférieures à 5 °C car ils sont sensibles au froid.

Parmi ces aliments, on compte notamment les :

- ananas, avocats, bananes, grenades, mangues, papayes, melons, fruits de la passion, agrumes (comme les citrons, les oranges, les mandarines et les pamplemousses),
- fruits pas assez mûrs,
- aubergines, concombres, pommes de terre, poivrons, tomates, courgettes,
- fromages à pâte dure (parmesan, comté).

Conseils pour l'achat d'aliments

La condition préalable à une longue conservation réside dans la fraîcheur des aliments que vous achetez. Vérifiez toujours la date limite de consommation ainsi que la température de conservation appropriée. Autant que faire se peut, ne brisez pas la chaîne du froid. Par exemple ne laissez pas vos courses trop longtemps dans une voiture.

Bien entreposer ses aliments

Laissez vos aliments dans leur **emballage ou couvrez-les soigneusement**. Cela permet d'éviter les transferts d'odeurs, la transmission de germes ou le dessèchement des aliments. Ces mesures valent particulièrement pour la conservation de produits d'origine animale. Veillez tout particulièrement à ce que les aliments crus tels que la viande et le poisson ne soient pas en contact avec d'autres denrées alimentaires. En réglant correctement la température de votre appareil et en respectant une hygiène convenable, vous pouvez allonger considérablement la durée de conservation des aliments et éviter de jeter les aliments.

Fruits et légumes

Les fruits et légumes peuvent toutefois être stockés sans emballage dans le bac à fruits et à légumes (VeggieBox).

Aliments riches en protéines

Notez que les aliments riches en protéines se gardent moins longtemps. Cela signifie que les crustacés et les fruits de mer se dégradent plus rapidement que le poisson qui lui-même se garde moins longtemps que la viande.

Processus de congélation pour les produits frais.

 Risque sanitaire en raison de consommation d'aliments impropres à la consommation.

Si la température est remontée au-dessus du seuil des -18 °C pendant une durée prolongée, vos produits surgelés peuvent commencer à décongeler. Par conséquent, la durée de conservation est réduite.

Vérifiez que vos produits surgelés n'ont pas commencé à décongeler. Si tel est le cas, consommez-les au plus vite ou faites-les cuire ou rôtir avant de les recongeler !

Les aliments frais doivent être congelés à cœur aussi rapidement que possible afin de conserver leur valeur nutritive, vitamines, aspect et goût.

Si les produits sont congelés rapidement, le liquide a moins de temps pour s'échapper des cellules et passer dans les cavités. Les cellules se contractent bien moins. Lors de la décongélation, la faible quantité de liquide qui est passée dans les cavités peut revenir dans les cellules, et la perte de jus est moindre. Seule une petite tache d'eau se forme !

Capacité maximale de congélation

Pour garantir que les aliments soient congelés à cœur le plus rapidement possible, la capacité de congélation maximale ne doit pas être dépassée. La capacité de congélation maximale dans les 24 heures est indiquée sur la plaque signalétique « Capacité de congélation ...kg/24 h ».

Conservation de produits surgelés

Pour conserver des produits surgelés vendus dans le commerce, contrôlez lors de l'achat dans le magasin :

- si l'emballage n'est pas abîmé,
 - la date limite de conservation et
 - la température intérieure du congélateur coffre du magasin doit être de -18 °C ou inférieur.
- Transportez si possible les aliments congelés dans un sac isotherme et stockez-les rapidement dans l'appareil de réfrigération.

Congélation et conservation

Congélation de produits frais

Avant la congélation

- Si vous devez congeler plus de 2 kg de produits frais, activez la fonction SuperFrost ❄ au moins 6 heures avant de ranger les aliments.
- Si vous devez congeler une plus grande quantité de produits frais, activez la fonction SuperFrost ❄ au moins 24 heures avant de ranger les aliments.

Les aliments déjà congelés disposeront ainsi d'une réserve de froid.

- Ne congelez que des produits frais et de première qualité !

Notez que certains aliments ne sont pas adaptés à la congélation. Il s'agit, par exemple, de légumes qui sont généralement consommés crus, comme la laitue ou les radis.

Conseil : Pour préserver la couleur, le goût, l'arôme et la vitamine C de vos légumes, blanchissez-les avant de les congeler. Pour ce faire, faites cuire vos légumes, portion par portion, à l'eau bouillante pendant 2-3 minutes. Retirez ensuite les légumes et refroidissez-les rapidement sous l'eau froide. Pour finir, égouttez les légumes.

Emballage des produits à congeler

- Portionnez les produits à congeler.

Conseil : Pour éviter les brûlures de congélation, choisissez un emballage approprié (comme les boîtes de congélation).

- Faites sortir l'air de l'emballage et fermez bien le sachet.
- Inscrivez le contenu et la date de congélation sur l'emballage.

Entreposer les aliments

Les aliments à congeler ne doivent pas entrer en contact avec des aliments déjà congelés afin d'éviter que ces derniers ne commencent à décongeler.

Si les fentes du ventilateur sont encombrées, la performance de refroidissement est réduite et la consommation d'énergie augmente.

Vérifiez lors de la mise en congélation que les fentes du ventilateur ne sont pas recouvertes.

- Veillez à ce que les emballages soient bien secs pour éviter une congélation en bloc.
- Disposez les aliments à congeler le plus près possible des parois latérales du tiroir de congélation afin que la congélation à cœur se fasse le plus rapidement possible.
- Transférez ensuite les aliments congelés dans des sachets ou des récipients de congélation et répartissez les aliments congelés dans les tiroirs de congélation restants.

Insérez toujours le tiroir de congélation jusqu'à la butée pour que l'air puisse circuler librement dans le réfrigérateur.

- Petite quantité d'aliments à congeler

Congeler les aliments dans les tiroirs de congélation du bas.

- Disposez les aliments à congeler à plat sur le fond des tiroirs de congélation **inférieurs** afin que la congélation à cœur se fasse le plus rapidement possible.

- VarioRoom : Quantité maximale d'aliments à congeler (voir plaque signalétique)

- Placez de préférence les aliments à congeler dans le tiroir de congélation le plus bas. Les aliments y sont congelés rapidement et en douceur.
- Pour ce faire, retirez les tiroirs de congélation supérieurs si nécessaire.

Après le processus de congélation :

- Désactivez la fonction SuperFrost ❄️.
- Déposez les aliments congelés dans les tiroirs de congélation et réinsérez-les.

Durée de conservation des aliments congelés

Groupe d'aliments-	Durée de conservation (mois)
De la crème glacée	2 à 6
Pain, pâtisseries	2 à 6
de fromage	2 à 4
Poisson, gras	1 à 2
Poisson, maigre	1 à 5
Saucisse, jambon	1 à 3
Gibier, porc	1 à 12
Volaille, bœuf	2 à 10
Fruits et légumes	6 à 18
Herbes aromatiques	6 à 10

Les durées de conservation indiquées sont des valeurs références.

Pour des résultats de congélation classiques, la durée de conservation indiquée sur l'emballage est décisive.

Avec une température constante de la zone de congélation de -18 °C et une hygiène appropriée, la durée maximale de stockage des aliments peut être utilisée et le gaspillage de nourriture est évité.

Congélation et conservation

Rafrâichissement rapide de boissons

Si vous placez des bouteilles dans le congélateur pour les refroidir plus rapidement, enlevez-les au bout **d'une heure maximum**, sinon elles risquent d'éclater.

Utiliser les accessoires

Préparation de glaçons

- Remplissez le bac à glaçons aux trois quarts avec de l'eau et posez-le sur le fond du compartiment de congélation.
- Aidez-vous d'un objet à bout rond, une cuillère par exemple pour détacher le bac à glaçons.

Conseil : Les glaçons pourront plus facilement être retirés du bac à glaçons si vous les passez rapidement sous l'eau.

Zone de réfrigération

La zone de réfrigération dégivre automatiquement.

Pendant que le compresseur fonctionne, du givre et des gouttelettes d'eau peuvent se former sur la paroi arrière de la zone de réfrigération. Vous n'avez pas besoin de les essuyer, elles s'évaporeront toutes seules sous l'effet de la chaleur du compresseur.

Zone de congélation

L'appareil est pourvu d'un système « NoFrost » permettant d'assurer son dégivrage automatique.

L'humidité pouvant être présente dans la zone de congélation se liquéfie dans l'évaporateur et est automatiquement dégivrée et évaporée à intervalles réguliers.

Grâce au dégivrage automatique, la glace ne s'accumule jamais dans la zone de congélation. Ce système n'entraîne en aucun cas la décongélation des aliments stockés dans l'appareil.

Nettoyage et entretien

La plaque signalétique apposée à l'intérieur de l'appareil frigorifique ne doit pas être enlevée. Elle vous sera utile en cas de panne !

Veillez vous assurer que l'eau ne pénètre pas dans l'électronique ni dans l'éclairage, ni dans les orifices de sortie d'air.

 Risque d'endommagement en cas de pénétration d'humidité.

La vapeur d'un nettoyeur vapeur peut endommager les plastiques et les composants électriques.

N'utilisez en aucun cas de nettoyeur vapeur pour nettoyer votre appareil frigorifique.

Conseils d'entretien

A l'intérieur de l'appareil, n'utilisez que des produits de nettoyage et d'entretien qui ne présentent aucun risque pour les aliments.

Pour éviter d'endommager toutes les surfaces, **ne pas utiliser** :

- de produits nettoyant à base de soude, d'ammoniaque, d'acide ou de chlorure,
- de produit anti-calcaire,
- de détergent abrasif (par ex. poudre, crème à récurer ou pierres de nettoyage),
- de détergent contenant des solvants,
- de détergent spécial inox,
- de nettoyant pour lave-vaisselle,
- de décapant four en bombe,
- de produit à vitres,
- d'éponges et de brosses abrasives (par ex. éponges à récurer),
- de gomme de nettoyage,
- de grattoir en métal acéré.

Pour le nettoyage, nous recommandons d'utiliser de l'eau tiède additionnée d'un peu de produit vaisselle.

Préparation de l'appareil au nettoyage

- Arrêtez l'appareil.
- Sortez tous les aliments qui se trouvent dans l'appareil. Entrez-les dans un endroit frais.
- Démontez toutes les pièces amovibles se trouvant à l'intérieur de l'appareil pour les nettoyer.

Nettoyer l'intérieur

Nettoyez l'appareil au moins une fois par mois.

Les dépôts déjà incrustés sont plus difficiles, voire impossibles à retirer. Les surfaces sont susceptibles de se décolorer ou de s'altérer. Il est préférable d'éliminer immédiatement les salissures.

- Nettoyez **l'intérieur** de l'appareil avec une éponge propre, de l'eau tiède et un peu de produit vaisselle.
- Lavez toutes les pièces sous l'eau courante, et non au lave-vaisselle.
- Rincez ensuite à l'eau claire puis séchez avec un chiffon.
- Pour assurer une ventilation suffisante de l'appareil de froid et éviter la formation d'odeurs, laissez l'appareil de froid ouverte pendant une courte période.

Nettoyage et entretien

Retirer et démonter les accessoires pour le nettoyage

Démonter un balconnet

Retirez la baguette en finition inox avant de laver le balconnet de contreporte/le rangement à bouteilles.

Pour retirer la baguette, procédez comme suit :

- Placez les balconnets de contreporte/le rangement à bouteilles sur le plan de travail.
- Retirez la baguette de finition en commençant à tirer doucement d'un côté.
- Remontez la baguette de finition après le nettoyage.

Démonter la tablette

- Posez la tablette sur le plan de travail sur une surface douce (par exemple un torchon).

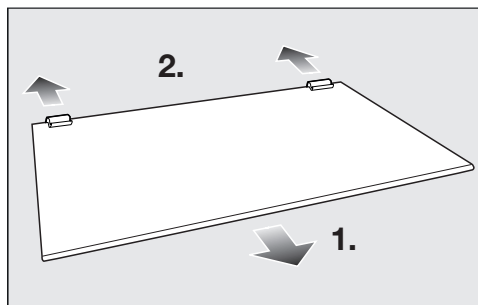

- Avant de nettoyer la tablette, retirez la baguette de protection arrière et la baguette plastique.

1. Retirez la baguette plastique en commençant à tirer doucement d'un côté.

2. Retirez la baguette de protection arrière.

- Après le nettoyage, remontez la baguette de protection et la baguette plastique.

Retirer le tiroir

- Soulevez légèrement l'avant du tiroir, puis retirez-le.

Nettoyer la façade et les parois latérales

Des dépôts déjà incrustés sont plus difficiles, voire impossibles à retirer. Les surfaces sont susceptibles de se décolorer ou de s'altérer.

Nous recommandons d'éliminer les salissures présentes sur la façade et les parois latérales le plus vite possible.

Toutes les surfaces sont sensibles aux rayures et risquent de se tacher au contact de produits de nettoyage inappropriés.

Veuillez consulter la section « Conseils pour l'entretien » au début du présent chapitre.

- Nettoyez la façade de l'appareil à l'aide d'un carré vaisselle propre, de produit vaisselle et d'eau chaude. Vous pouvez également utiliser un chiffon propre et humide en micro-fibres, sans détergent.
- Rincez ensuite à l'eau claire puis séchez avec un chiffon doux.

Nettoyer le joint de porte

 Risque de dommages dus à un nettoyage incorrect.

Si un corps gras est appliqué sur le joint de porte, il risque de devenir poreux.

N'appliquez aucun corps gras sur le joint de porte.

- Nettoyez régulièrement le joint à l'eau claire puis séchez-le soigneusement à l'aide d'un chiffon.

Nettoyer les ouvertures d'aération et d'évacuation

Les dépôts de poussière augmentent la consommation énergétique.

- Nettoyez régulièrement toutes les fentes d'aération et de ventilation avec un pinceau ou un aspirateur (utilisez par exemple la brosse à meubles des aspirateurs Miele).

Après le nettoyage

- Remplacez tous les éléments dans l'appareil.
- Allumez l'appareil.
- Pour accélérer la production de froid de la zone de congélation, activez la fonction SuperFrost ❄ pendant quelque temps.
- Déposez les aliments dans la zone de réfrigération, puis refermez la porte de l'appareil.

- Dès que la température de la zone de congélation est suffisamment redescendue, insérez-y les tiroirs de congélation qui contiennent les aliments.
- Dès qu'une température constante d'au moins -18 °C s'est établie dans la zone de congélation, désactivez la fonction SuperFrost ❄.

En cas d'anomalie

Vous pouvez régler la plupart des défauts ou anomalies courants par vous-même. Dans bon nombre de cas, vous économiserez ainsi du temps et de l'argent car vous n'aurez pas besoin de faire appel au service après-vente.

Sur www.miele.com/service, vous trouverez des informations sur l'aide au dépannage.

Les tableaux suivants vous aideront à déceler la cause d'un défaut ou d'une anomalie et à y remédier.

En cas de panne ou d'anomalie, évitez d'ouvrir la porte de l'appareil afin de réduire au maximum la perte de froid.

Problème	Cause et solution
L'appareil ne produit pas de froid, l'éclairage intérieur ne fonctionne pas lorsque la porte est ouverte.	L'appareil n'est pas allumé. L'affichage de température sur le bandeau de commande n'indique aucune température. ■ Allumez l'appareil.
	La fiche de l'appareil n'est pas bien enfoncée dans la prise. ■ Enfoncez bien la fiche de l'appareil dans la prise.
	Le disjoncteur de l'installation domestique s'est déclenché. Il est possible que l'appareil de froid, la tension domestique ou un autre appareil soit défectueux. ■ Contactez un électricien qualifié ou le service après-vente Miele.
Le témoin de température s'allume, mais l'appareil de froid n'a pas de capacité de refroidissement.	Le mode expo est activé. Il permet aux revendeurs de présenter l'appareil sans que l'appareil ne produise de froid. Ce réglage n'est d'aucune utilité pour le particulier. ■ Maintenez appuyé le bouton de réglage de la température  pendant 10 secondes, jusqu'à ce qu'un signal sonore retentisse. ■ Après un certain temps, vérifiez si votre appareil de froid refroidit à nouveau.
La température dans l'appareil de froid diffère fortement du réglage choisi.	En principe, il peut s'écouler quelques heures avant que la température réglée précédemment ne soit atteinte dans l'appareil de froid. ■ Dans certains cas, il est utile d'éteindre l'appareil de froid pendant 5 minutes, puis de le rallumer.

Problème	Cause et solution
<p>Le compresseur fonctionne de plus en plus souvent et de plus en plus longtemps et la température à l'intérieur de l'appareil est trop basse.</p>	<p>Les fentes d'aération et de ventilation sont obstruées ou empoussiérées.</p> <ul style="list-style-type: none"> ■ Ne recouvrez pas les fentes d'aération et d'évacuation de l'air. ■ Dépoussiérez-les régulièrement.
	<p>Les portes ont été ouvertes trop souvent ou vous avez récemment congelé de grandes quantités d'aliments frais.</p> <ul style="list-style-type: none"> ■ N'ouvrez la porte qu'en cas de besoin et gardez-la ouverte le moins longtemps possible. <p>La température requise revient peu à peu à la normale.</p>
	<p>Les portes de l'appareil n'ont pas bien été fermées. Il se peut qu'une épaisse couche de givre se soit déjà formée.</p> <ul style="list-style-type: none"> ■ Fermez les portes de l'appareil. <p>La température requise revient peu à peu à la normale.</p> <p>Si une couche épaisse de glace s'est déjà formée, la production de froid diminue, ce qui fait augmenter la consommation d'énergie.</p> <ul style="list-style-type: none"> ■ Dégivrez l'appareil et nettoyez-le.
	<p>La température ambiante est trop élevée. Plus la température ambiante est élevée, plus le compresseur fonctionne longtemps.</p> <ul style="list-style-type: none"> ■ Suivez les indications du chapitre « Installation », section « Lieu d'installation ».
	<p>La température à l'intérieur de l'appareil est réglée à une valeur trop basse.</p> <ul style="list-style-type: none"> ■ Corrigez les réglages de température.
	<p>Une grande quantité d'aliments a été mise à congeler en même temps.</p> <ul style="list-style-type: none"> ■ Suivez les indications du chapitre « Congélation et conservation ».
	<p>La fonction SuperFrost ❄️ est encore enclenchée.</p> <ul style="list-style-type: none"> ■ Pour économiser l'énergie, désactivez prématurément la fonction SuperFrost ❄️ elle-même.

En cas d'anomalie

Problème	Cause et solution
Le compresseur s'enclenche de moins en moins souvent et de moins en moins longtemps, la température à l'intérieur de l'appareil augmente.	<p>Il ne s'agit pas d'une anomalie. La température réglée est trop élevée.</p> <ul style="list-style-type: none">■ Corrigez les réglages de température.■ Contrôlez de nouveau la température 24 h plus tard. <p>Les aliments congelés commencent à décongeler. La température ambiante est inférieure à la température admise pour cet appareil. Lorsque la température ambiante est trop basse, le compresseur se met en marche plus rarement. La température de la zone de congélation risque donc de trop augmenter.</p> <ul style="list-style-type: none">■ Suivez les indications du chapitre « Installation », section « Lieu d'installation ».■ Augmentez la température ambiante.
L'appareil est givré ou de l'eau de condensation se forme à l'intérieur de l'appareil. La porte de l'appareil ne ferme pas bien.	<p>Le joint de porte a glissé de la rainure.</p> <ul style="list-style-type: none">■ Vérifiez si le joint de porte est bien calé dans la rainure. <p>Le joint de porte est endommagé.</p> <ul style="list-style-type: none">■ Vérifiez si le joint de porte est endommagé.

Problèmes généraux liés à l'appareil

Problème	Cause et solution
Un produit congelé reste fixé par le gel.	L'emballage de l'aliment n'était pas sec lorsqu'il a été placé au congélateur. <ul style="list-style-type: none"> ■ Décollez-le avec un objet plat à bout rond, le manche d'une cuillère par exemple.
Les parois latérales de l'appareil de froid sont chaudes au toucher.	Il ne s'agit pas d'une anomalie ! Les parois latérales de l'appareil de froid contiennent des tuyaux qui s'échauffent pendant le processus de refroidissement.
Les faces avant de l'appareil de froid sont chaudes au toucher.	Les faces avant de l'appareil de froid sont en partie légèrement chauffées afin d'éviter la formation d'eau de condensation au niveau du joint de porte.
Un signal sonore retentit.	L'alarme de porte a été activée. <ul style="list-style-type: none"> ■ Fermez la porte de l'appareil. Le signal sonore s'arrête.
L'affichage de température pour la zone de congélation clignote. En outre, un signal sonore retentit.	L'alarme de température a été activée : la zone de congélation est plus chaude ou froide que la température de réglage. Voici les causes possibles : <ul style="list-style-type: none"> – trop d'air chaud a pénétré dans la pièce lors du tri ou du retrait des aliments congelés. – une grande quantité d'aliments frais a été mise à congeler en une seule fois. – lorsqu'il y a une panne de courant, <ul style="list-style-type: none"> ■ Appuyez sur la touche de réglage de la température . L'alarme s'arrête. <ul style="list-style-type: none"> ■ Selon la température, vérifiez si les aliments sont déjà partiellement, voire entièrement décongelés. Dans ce cas, faites cuire les produits avant de les recongeler.



En cas d'anomalie

Problème	Cause et solution
La zone de congélation est tellement givrée qu'elle ne se dégivre plus automatiquement.	<p>La porte de la zone de congélation est restée ouverte très longtemps.</p> <ul style="list-style-type: none">■ Sortez les aliments du congélateur puis enroulez-les dans du papier journal ou dans une couverture.■ Conservez les produits congelés dans un endroit froid, jusqu'à ce que la zone de congélation soit à nouveau prête à congeler.■ Éteignez l'appareil de froid et éloignez-le du mur.■ Ouvrez la porte de la zone de congélation. <p>Après environ 20 minutes, l'eau de condensation commence à s'écouler dans le bac d'évaporation situé à l'arrière de l'appareil.</p> <p>Epongez l'eau de dégivrage au fur et à mesure qu'elle s'écoule.</p> <p>Lorsque l'eau de condensation ne s'écoule plus dans le bac d'évaporation, le processus est terminé.</p> <ul style="list-style-type: none">■ Nettoyez la zone de congélation et rallumez l'appareil de froid.
De l'eau s'accumule sur la surface de l'appareil et sur les tablettes à l'intérieur de l'appareil de froid.	<p>La combinaison d'une humidité élevée et d'une température ambiante chaude peut favoriser la formation de condensation.</p> <ul style="list-style-type: none">■ N'ouvrez la porte qu'en cas de besoin et gardez-la ouverte le moins longtemps possible.■ Essuyez l'eau avec un chiffon doux et sec.
Vous n'arrivez pas à ouvrir la porte de la zone de congélation plusieurs fois de suite ?	<p>Ceci n'est pas une anomalie. En raison de l'effet d'aspiration, vous ne pouvez ouvrir la porte de l'appareil sans effort particulier qu'après env. 1 minute.</p>

Problème	Cause et solution
Il y a eu une panne de courant.	<p>Pendant une panne de courant, la température dans l'appareil de froid augmente. Le temps de stockage est réduit et la qualité de vos aliments est compromise.</p> <ul style="list-style-type: none">■ Maintenez l'appareil de froid aussi fermé que possible pendant une panne de courant et ne stockez pas d'autres aliments.■ Vérifiez la qualité des aliments après la panne de courant.■ Selon la température, vérifiez si les aliments sont déjà partiellement, voire entièrement décongelés. Dans ce cas, faites cuire les produits avant de les recongeler.■ En cas de doute, jetez les aliments congelés qui ont été décongelés.

En cas d'anomalie

L'éclairage intérieur ne fonctionne pas.

Problème	Cause et solution
L'éclairage intérieur ne fonctionne pas.	<p>L'appareil n'est pas allumé.</p> <ul style="list-style-type: none">■ Allumez l'appareil. <p>L'éclairage intérieur s'éteint automatiquement au bout d'env. 10 minutes d'ouverture de la porte en raison d'un risque de surchauffe. Si ce n'est pas le cas, cela signale une anomalie technique.</p> <div data-bbox="404 464 1038 719" style="border: 1px solid gray; padding: 5px;"><p> Risque d'électrocution en raison d'éléments non protégés sous tension.</p><p>En retirant le cache de l'ampoule, vous pouvez toucher les parties conductrices.</p><p>Ne retirez pas le cache de l'ampoule. Seul le service après-vente est habilité à remplacer les ampoules de l'éclairage LED.</p></div> <div data-bbox="404 735 1038 1023" style="border: 1px solid gray; padding: 5px;"><p> Risque de blessure par l'éclairage LED !</p><p>Cet éclairage correspond au groupe de risque RG 2. Si le cache est défectueux, cela peut provoquer des blessures oculaires.</p><p>Si le cache de la lampe est défectueux, ne fixez pas directement l'éclairage à proximité immédiate à l'aide d'instruments optiques (une loupe ou similaire).</p></div> <ul style="list-style-type: none">■ Contactez le service après-vente Miele.

Origines des bruits

L'appareil de froid produit différents bruits pendant son fonctionnement. Lorsque la puissance frigorifique est faible, l'appareil de froid fonctionne en économisant de l'énergie, mais plus longtemps. Le volume est plus faible. Une forte puissance de refroidissement permet de refroidir les aliments plus rapidement. Le volume est plus fort.

Bruits normaux	Quelle est leur origine ?
Brrrrr...	Le vrombissement provient du compresseur. Il peut être un peu plus fort au moment où le compresseur s'active.
Blubb, blubb...	Les gargouillements ou les ronronnements viennent du fluide réfrigérant qui passe dans les conduits.
Clic...	Les cliquetis sont audibles lorsque le thermostat active ou désactive le compresseur.
Sssrrrrr...	Un léger bruit de fond provenant de la circulation d'air peut se faire entendre à l'intérieur de l'appareil.
Crac...	Des craquements peuvent se faire entendre en cas d'expansion de certains matériaux de l'appareil.
N'oubliez pas qu'on ne peut pas éviter les bruits de compresseur et d'arrivée du fluide dans le circuit frigorifique.	

Bruits	Cause et solution
Claquement, cliquètement	L'appareil n'est pas d'aplomb. Ajustez-le à l'aide d'un niveau à bulle. Utilisez pour ce faire les pieds réglables situés sous l'appareil.
	L'appareil est en contact avec d'autres meubles ou d'autres appareils. Éloignez-le.
	Des tiroirs, paniers ou surfaces bougent ou coinent. Contrôlez les pièces amovibles et remplacez-les correctement le cas échéant.
	Des bouteilles ou des récipients se touchent. Déplacez-les légèrement afin qu'ils ne se touchent plus.

Service après-vente

Sur www.miele.com/service, vous trouverez des informations sur l'aide au dépannage et les pièces détachées Miele.

Contact en cas d'anomalies

Vous n'arrivez pas à résoudre l'anomalie par vous-même ? Contactez le service après-vente Miele ou votre revendeur Miele.

Vous pouvez prendre rendez-vous en ligne avec le service après-vente Miele sous www.miele.com/service.

Les coordonnées du service après-vente Miele figurent en fin de notice.

Veillez indiquer le modèle et la référence de votre appareil (N° de série, de fabrication). Ces deux indications figurent sur la plaque signalétique.

La plaque signalétique est située à l'intérieur de l'appareil.

Base de données EPREL

Depuis le 1^{er} mars 2021, des informations sur l'étiquetage énergétique et les exigences en matière d'écoconception seront disponibles dans la base de données européenne sur les produits (EPREL). Le lien suivant <https://eprel.ec.europa.eu/> permet d'accéder à la base de données sur les produits. Il vous est demandé de saisir ici la désignation du modèle.

Vous trouverez la désignation du modèle sur la plaque signalétique.

Miele	
XXXXXX	Nr. XX / XXXXXXXXXX.
<small>WEINFRIEDERSCHRANK/INTERTICHI MODEL MULTITEMPERATURE WINE STORAGE CABINET/UNDERWORKTOP ARMOIRE DE MISE EN TEMP. DES VINS/MOD. ENCASTRABLE SOUS PLAN ARMARIO PLACONDICIONADO. VINO/MODER POTRUBAUJO EN OMIERA БИРНИЙ ТЕМПЕРАТУРНИЙ ШКАФ</small>	
<small>Klasse/Class Classe/Clase SN-ST</small>	<small>Ap-Type/AP-Type AP-Type/AP-Type</small>
<small>Bruttinhalt/Gross Capacity Volume Brut/Capacidad Bruta XXXX l</small>	<small>Gefriervermögen/Freezing Capacity Pouvoir de Congel/Carac.Congeladora</small>
<small>Nutzinhalt/Net Capacity Tot /R /F /WINE /CHILL</small>	<small>R600a: XXg</small>
<small>Volume U e Tot /R /C</small>	
<small>Capac. Util Tot /F /C /WIND /CHILL</small>	

Garantie

La garantie est accordée pour cet appareil selon les modalités de vente par le revendeur ou par Miele pour une période de 24 mois.

Pour plus d'informations reportez-vous aux conditions de garantie fournies auprès du service après-vente Miele.

MIELE France

Siège social

9 avenue Albert Einstein - Z. I. du Coudray

93151 - Le Blanc-Mesnil CEDEX

R.C.S. Bobigny B 708 203 088

Miele Experience Center

Paris Rive Droite

55 Boulevard Maiesherbes

75008 Paris

Miele Experience Center

Paris Rive Gauche

30 rue du Bac

75007 Paris

Miele Experience Center Nice

Secteur Cap 3000

285 avenue de Verdun

06700 Saint-Laurent du Var



Internet
www.miele.fr



La ligne Consommateurs

Conseils, SAV, accessoires
et pièces détachées

09 74 50 1000

Appel non surtaxé

S.A. Miele Belgique

Z.5 Mollem 480

1730 Mollem (Asse)

Réparations à domicile et autres
renseignements : 02/451.16.16

E-mail: info@miele.be

Internet: www.miele.be

**Prenez un rendez-vous au
Miele Experience Center
de Bruxelles, Mollem, Anvers
ou Hasselt**

Miele Luxembourg S.à.r.l.

20, rue Christophe Plantin

Boîte postale 1011

L-1010 Luxembourg-Gasperich

**Réparations à domicile et autres
renseignements : 49 711 30**

E-mail : infolux@miele.lu

Internet : www.miele.lu

Siège en Allemagne

Miele & Cie. KG

Carl-Miele-Straße 29, 33332 Gütersloh

KDN 4071 E el Active, KDN 4074 E ws/el Active, KDN 4174 E
ws/el Active