

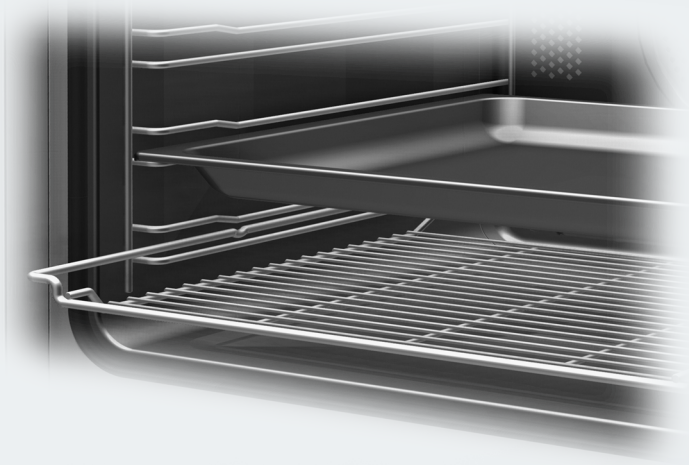

Mode d'emploi et instructions de montage

Four



Lisez **impérativement** ce mode d'emploi et ses instructions de montage avant d'installer et de mettre en service votre appareil. Vous assurerez ainsi votre protection et éviterez d'endommager votre appareil.

Contenu

Consignes de sécurité et mises en garde	6
Votre contribution à la protection de l'environnement	16
Aperçu	17
Éléments de commande	18
Touche marche/arrêt	19
Écran	19
Touches sensibles	19
Symboles.....	21
Principe de commande	22
Sélectionner une option de menu	22
Modifier le réglage dans une liste de sélection	22
Modifier le réglage avec une barre verticale	22
Sélectionner le mode ou la fonction.....	22
Saisir des chiffres	23
Activer MobileStart.....	23
Équipement	24
Plaque signalétique	24
Pièces fournies	24
Accessoires joints et accessoires disponibles en option.....	24
Fonctions.....	34
Dispositifs de sécurité	34
Surfaces avec revêtement PerfectClean	35
Première mise en marche	36
Miele@home	36
Réglages de base.....	37
Premier chauffage du four et premier rinçage du système vapeur	38
Réglages	40
Aperçu des réglages.....	40
Sélectionner le menu "Réglages"	42
Langue 	42
Heure	42
Eclairage.....	43
Ecran	43
Volume.....	44
Unités	44
Booster	44
Temp. préprogrammées	45
Arrêt différé ventilateur	45

Sécurité	46
Miele@home	46
Commande à distance	48
Activer MobileStart	48
Mise à jour à distance	48
Version logiciel	49
Revendeur	49
Réglages usine	49
Minuterie	50
Menus principaux et sous-menus	51
Conseils pour économiser de l'énergie.....	52
Commande.....	54
Modifier les valeurs et les réglages pour un processus de cuisson.....	54
Modifier la température	54
Régler les temps de cuisson	55
Modification des durées de cuisson réglées.....	56
Suppression des durées de cuisson réglées.....	56
Interrompre le programme de cuisson	56
Préchauffage de l'enceinte de cuisson	57
Booster.....	57
Fonction Profi.....	58
Commencer la cuisson avec la fonction Fonction Profi.....	59
Evaporer eau résiduelle	62
Program. automatiques	64
Catégories	64
Utiliser des programmes automatiques	64
Consignes d'utilisation	64
Autres applications	65
Décongeler	65
Cuisson à basse température.....	66
Préchauffer la vaisselle.....	67
Stérilisation.....	68
Produits surgelés/plats préparés.....	70
Pâtisseries.....	71
Conseils pour cuire des pâtisseries	71
Remarques concernant les tableaux de cuisson	72
Remarques concernant les modes de fonctionnement	72

Contenu

Rôti	74
Conseils de rôtissage.....	74
Remarques relatives aux tableaux de cuisson.....	75
Remarques concernant les modes de fonctionnement.....	76
Grillades	77
Conseils pour faire griller.....	77
Remarques concernant les tableaux de cuisson.....	78
Remarques concernant les modes de fonctionnement.....	79
Nettoyage et entretien	80
Produits de lavage à ne pas utiliser	80
Retirez les salissures normales	81
Éliminer les salissures incrustées (sauf rails coulissants FlexiClips)	82
Salissures incrustées sur les rails télescopiques FlexiClip.....	83
Nettoyage de la paroi arrière en émail catalytique.....	84
Enlèvement des salissures dues à des épices, du sucre ou des ingrédients si- milaires	84
Élimination des salissures huileuses et grasses.....	84
Détartre	85
Démonter la porte.....	89
Désassembler la porte	90
Monter la porte.....	93
Démonter les grilles de support avec les rails coulissants FlexiClips	94
Démontage de la paroi arrière.....	95
Abaisser la résistance de la voûte/du grill.....	96
Que faire si	97
Service après-vente	102
Contact en cas d'anomalies.....	102
Garantie.....	102
Installation	103
Dimensions d'encastrement.....	103
Encastrement dans une armoire haute ou basse.....	103
Vue latérale.....	104
Raccordements et ventilation.....	105
Encastrement du four.....	106
Raccordement électrique.....	107

Tableaux de cuisson	108
Pâte à gâteau	108
Pâte Brisée.....	109
Pâte levée	110
Pâte à l'huile et au séré	111
Génoise	112
Pâte à choux, pâte feuilletée, meringue	113
En-cas	114
Bœuf.....	115
Veau.....	116
Porc	117
Agneau, gibier	118
Volaille, poisson.....	119
Données destinées aux instituts de contrôle	120
Aliments d'essai selon la norme EN 60350-1	120
Classe d'efficacité énergétique d'après la norme EN 60350-1	121
Fiche relative aux fours ménagers	121
Déclaration de conformité	122

Downloaded from www.vandenborre.be

Consignes de sécurité et mises en garde

Ce four est conforme aux réglementations de sécurité en vigueur. Toute utilisation non conforme peut toutefois causer des dommages corporels et matériels.

Lisez attentivement le mode d'emploi et les instructions de montage avant de mettre le four en service. Vous y trouverez des informations importantes sur le montage, la sécurité, l'utilisation et l'entretien de cet appareil. Vous vous protégez et évitez ainsi de détériorer le four.

Conformément à la norme CEI/EN 60335-1, Miele signale expressément de lire impérativement le chapitre pour l'installation du four et de respecter les consignes de sécurité et de mise en garde.

Miele ne peut être tenu responsable des dommages dus au non-respect des consignes.

Conservez ce mode d'emploi et les instructions de montage afin de pouvoir les transmettre à un éventuel propriétaire ultérieur de l'appareil.

Utilisation conforme

- ▶ Ce four est destiné à être utilisé dans un cadre domestique ou présentant des caractéristiques similaires.
- ▶ Ce four ne convient pas à une utilisation en extérieur.
- ▶ Utilisez le four exclusivement pour un usage domestique, pour cuire, rôtir, griller, décongeler, stériliser et déshydrater les aliments. Tout autres types d'utilisation ne sont pas autorisés.
- ▶ Les personnes qui, pour des raisons d'incapacité physique, sensorielle ou mentale, ou de par leur inexpérience ou ignorance, ne sont pas aptes à utiliser le four en toute sécurité, doivent impérativement être surveillées pendant qu'elles l'utilisent.
Ces personnes peuvent uniquement utiliser le four sans surveillance si vous leur en avez expliqué le fonctionnement de sorte qu'elles sachent l'utiliser en toute sécurité. Elles doivent être en mesure d'appréhender et de comprendre les risques encourus en cas de mauvaise manipulation.
- ▶ L'enceinte de cuisson est équipée d'une ampoule spéciale en raison d'exigences particulières (par ex. concernant la température, l'humidité, la résistance chimique, la résistance aux frottements et les vibrations). Ces ampoules spéciales sont exclusivement destinées à l'utilisation prévue. Elles ne conviennent pas à l'éclairage d'une pièce.

Présence d'enfants dans l'environnement domestique

- ▶ Veuillez éloigner du four les enfants âgés de moins de 8 ans, sauf si une surveillance constante est garantie.
- ▶ Les enfants âgés de 8 ans et plus ne peuvent utiliser le four sans surveillance que si ce dernier leur a été expliqué de sorte qu'ils peuvent le faire fonctionner de manière sûre. Les enfants doivent être en mesure de détecter et de comprendre les dangers potentiels associés à une mauvaise manipulation.
- ▶ Les enfants ne doivent pas nettoyer ni entretenir le four sans surveillance.
- ▶ Surveillez les enfants qui se trouvent à proximité du four. Ne laissez jamais les enfants jouer avec le four.
- ▶ Risque d'asphyxie lié au matériel d'emballage. En jouant, les enfants risquent de s'asphyxier en s'enveloppant dans les matériaux de conditionnement (film plastique par ex.) ou en introduisant leur tête dans les emballages.
Tenez les matériaux d'emballage hors de portée des enfants.
- ▶ Risque de blessure dû aux surfaces brûlantes. La peau des enfants réagit de manière plus sensible aux températures élevées que celle des adultes. Le four chauffe au niveau de la vitre de la porte, du bandeau de commande et des ouvertures d'aération du four.
Empêchez les enfants de toucher le four pendant qu'il fonctionne.
- ▶ Une porte ouverte représente un risque de blessure.
La porte de l'appareil supporte une charge maximale de 15 kg. Les enfants peuvent se blesser lorsque la porte est ouverte.
Empêchez-les de se placer, de s'asseoir ou se suspendre à la porte ouverte.

Sécurité technique

- ▶ Les travaux d'installation et d'entretien non conformes ou les réparations incorrectes peuvent entraîner de graves dangers pour l'utilisateur. Les travaux d'installation, d'entretien et de réparation doivent être confiés exclusivement à des spécialistes agréés par Miele.
- ▶ Un four endommagé représente un danger potentiel pour votre santé. Vérifiez que votre four ne présente aucun dommage apparent avant de l'utiliser. Ne faites jamais fonctionner un four endommagé.
- ▶ Le fonctionnement fiable et en toute sécurité du four est uniquement garanti lorsque ce dernier est raccordé au réseau électrique public.
- ▶ La sécurité électrique du four n'est garantie que s'il est raccordé à un système de mise à la terre installé conformément aux réglementations en vigueur. Ces conditions de sécurité élémentaire doivent être impérativement respectées. En cas de doute, faites vérifier l'installation électrique par un électricien.
- ▶ Les données de raccordement (tension et fréquence) indiquées sur la plaque signalétique du four doivent impérativement correspondre à celles du réseau électrique pour éviter d'endommager le four. Comparez les données de raccordement avant de brancher l'appareil. En cas de doute, contactez un électricien.
- ▶ Les rallonges ou multiprises ne garantissent pas la sécurité nécessaire. Par conséquent, ne les utilisez pas pour raccorder le four au réseau électrique.
- ▶ N'utilisez le four que lorsque celui-ci est encastré afin de garantir son bon fonctionnement.
- ▶ Ce four ne doit pas être utilisé dans un emplacement mobile (sur un bateau, par exemple).
- ▶ Risque de blessure par électrocution. N'essayez jamais de toucher aux raccordements sous tension ou de modifier les composants électriques et mécaniques de votre appareil, cela vous mettrait en danger et le fonctionnement de votre four pourrait s'en trouver entravé.
N'ouvrez jamais la carrosserie de votre four.

Consignes de sécurité et mises en garde

- ▶ Vous perdez le bénéfice de la garantie si les interventions sur le four ne sont pas exécutées par un service après-vente agréé par Miele.
- ▶ Miele ne garantit le respect des consignes de sécurité que si les pièces de rechange sont d'origine. Les pièces défectueuses ne doivent être remplacées que par des pièces de rechange d'origine.
- ▶ Si le four est livré sans câble d'alimentation, un professionnel agréé par Miele doit installer un câble d'alimentation spécial (voir chapitre "Installation", paragraphe "Raccordement électrique").
- ▶ Si le câble d'alimentation est endommagé, un professionnel agréé par Miele doit installer un câble d'alimentation spécial (voir chapitre "Installation", paragraphe "Raccordement électrique").
- ▶ Avant toute installation, maintenance ou réparation, débranchez la prise électrique de votre four. Pour vous assurer que l'appareil est débranché de l'alimentation électrique, procédez comme ceci (voir chapitre "Que faire si ..."). Assurez-vous de ceci comme suit :
 - Retirer les fusibles de l'installation électrique
 - Dévisser complètement les fusibles de l'installation électrique
 - débranchez la prise (le cas échéant). Ne tirez pas le câble d'alimentation électrique, mais la fiche.
- ▶ Pour fonctionner correctement, le four nécessite une arrivée d'air de refroidissement suffisante. Veillez à ce que l'arrivée d'air de refroidissement ne soit pas entravée (par ex. par des baguettes d'isolation thermique dans la niche d'encastrement). De plus, l'air de refroidissement ne doit pas être excessivement chauffé par d'autres sources de chaleur (par ex. un poêle à bois/charbon).
- ▶ Si le four a été installé derrière une façade de meuble (par ex. une porte), ne fermez jamais cette façade pendant que vous utilisez le four. De la chaleur et de l'humidité peuvent stagner derrière une façade de meuble fermée. Cela peut endommager le four, le meuble et le sol. Ne fermez la porte du meuble que si le four a complètement refroidi.

Utilisation conforme

► Risque de blessure dû aux surfaces brûlantes. Lorsqu'il est en marche, le four devient très chaud. Vous pouvez vous brûler au niveau des résistances, de l'enceinte de cuisson, des aliments et des accessoires.



Utilisez des maniques pour remuer, enfourner et retirer les aliments chauds de l'enceinte de cuisson chaude.

► Les objets inflammables situés à proximité d'un four en marche sont susceptibles de prendre feu en raison des températures élevées. N'utilisez jamais le four pour chauffer une pièce.

► Les huiles et les graisses risquent de s'enflammer en cas de surchauffe. Ne laissez jamais le four sans surveillance lorsque vous cuisinez avec de la graisse et de l'huile. N'essayez jamais d'éteindre des feux de graisses ou d'huiles avec de l'eau. Éteignez le four et étouffez les flammes en laissant la porte fermée.

► Si vous faites griller les aliments trop longtemps, ils risquent de se dessécher et, éventuellement, de s'auto-enflammer. Respectez les temps de cuisson recommandés.

► Certains aliments sèchent rapidement et peuvent s'enflammer à cause de des températures élevées du grill.

N'utilisez jamais les modes de cuisson avec grill pour cuire des petits pains ou du pain, ni pour sécher des fleurs ou des herbes. Utilisez les modes de cuisson Chaleur tournante Plus  ou Chaleur sole-voûte .

► Si vous utilisez des boissons alcoolisées pour la préparation de vos plats, n'oubliez pas que l'alcool s'évapore à hautes températures. Cette vapeur peut s'enflammer au contact de surfaces brûlantes.



Consignes de sécurité et mises en garde

► Si vous utilisez la chaleur résiduelle pour maintenir les aliments au chaud, le taux élevé d'humidité et l'eau de condensation peuvent entraîner une corrosion du four. Le bandeau de commande, le plan de travail ou l'armoire d'encastrement peuvent être endommagés. N'arrêtez jamais le four et réglez la température la plus basse dans le mode de fonctionnement sélectionné. Le ventilateur de refroidissement reste enclenché automatiquement.

► Les aliments maintenus au chaud ou conservés dans l'enceinte de cuisson peuvent se dessécher et l'humidité qui s'en échappe risque de corroder le four. Par conséquent, recouvrez les aliments.

► L'émail de la sole risque de se fendiller ou de se décoller en raison de l'accumulation de chaleur.

Ne recouvrez jamais la sole de l'enceinte de cuisson avec une feuille d'aluminium ou du papier sulfurisé.

Si vous voulez utiliser la sole de l'enceinte de cuisson comme une surface d'appui pour des préparations ou pour chauffer des plats, n'employez à cette fin que les modes Chaleur tournante Plus  ou Chaleur tournante Eco  sans activer la fonction Booster.

► Déplacer des objets sur la sole de l'enceinte de cuisson peut l'endommager. Si vous posez des casseroles, des poêles ou des récipients sur la sole de l'enceinte, ne les déplacez pas d'un côté à l'autre.

► Risque de blessure par la vapeur d'eau. Si un liquide froid est versé sur une surface chaude, de la vapeur se forme qui risque de provoquer de fortes brûlures. De plus, les surfaces chaudes peuvent être endommagées par la variation brusque de température. Ne versez jamais des liquides froids directement sur des surfaces chaudes.

► Risque de blessure dû à la vapeur d'eau. Lors de la cuisson avec support d'humidité et lors de l'évaporation de l'eau résiduelle, la vapeur d'eau est générée, ce qui peut provoquer de graves brûlures. N'ouvrez jamais la porte pendant la vaporisation ou pendant l'évaporation de l'eau résiduelle.

Consignes de sécurité et mises en garde

► Il est important que la température soit bien répartie dans l'aliment et suffisamment élevée. Tournez ou mélangez les aliments afin qu'ils cuisent de façon uniforme.

► La vaisselle en plastique non adaptée aux fours peut fondre à haute température et peut endommager le four ou commencer à brûler.

Utilisez uniquement de la vaisselle en plastique thermorésistante convenant à la cuisson au four. Suivez les instructions du fabricant de vaisselle.

► La stérilisation et le réchauffage de conserves fermées entraînent une surpression susceptible de provoquer leur explosion. Ne stérilisez pas ni ne réchauffez les conserves.

► Risque de blessure par une porte ouverte. Vous pouvez trébucher ou vous cogner contre la porte ouverte. Ne laissez pas la porte ouverte inutilement.

► La capacité de charge de la porte est de 15 kg. Ne montez pas sur la porte ouverte et ne vous asseyez pas dessus, n'y déposez aucun d'objet lourd. Veillez à ne rien coincer entre la porte et l'enceinte de cuisson. Le four risque d'être endommagé.

Pour les surfaces en inox s'applique :

► N'utilisez pas de substance collante sur l'acier inoxydable de votre appareil : il s'en trouverait abîmé et perdrait son effet protecteur contre les salissures. Ne collez pas de post-it, de scotch ou autre matériau collant sur les surfaces en inox.

► Les aimants peuvent provoquer des rayures. N'utilisez pas la surface en inox comme panneau d'affichage aimanté.

Consignes de sécurité et mises en garde

Nettoyage et entretien

- ▶ Risque de blessure par électrocution. La vapeur d'un nettoyeur vapeur pourrait se déposer sur les éléments conducteurs d'électricité et provoquer un court-circuit. N'utilisez jamais de nettoyeur vapeur pour le nettoyage.
- ▶ Les rayures peuvent endommager la vitre de la porte. N'utilisez pas de produits abrasifs, d'éponges rugueuses, de brosses ni de grattoirs métalliques pour nettoyer les vitres des portes.
- ▶ Les grilles de support peuvent être démontées (voir le chapitre "Nettoyage et entretien", section "Démonter les grilles de support avec rails coulissants FlexiClips"). Remontez correctement les grilles de support.
- ▶ La paroi arrière en émail catalytique peut être démontée à des fins de nettoyage (voir chapitre "Nettoyage et entretien", section "Démontage de la paroi arrière"). Remontez correctement la paroi arrière et n'utilisez jamais le four sans sa paroi arrière dûment mise en place.
- ▶ Dans les zones humides et chaudes, les risques d'invasion de vermines sont importants (par ex. cafards). Le four et son environnement doivent toujours rester propres. Les dégâts occasionnés par les vermines ne sont pas couverts par la garantie.

Accessoires

- ▶ Utilisez exclusivement des accessoires originaux Miele. Si d'autres pièces sont rajoutées ou montées, les prétentions à la garantie et/ou fondées sur la responsabilité du fait du produit seront perdues.
- ▶ Le plat à rôtir Gourmet HUB 5000/HUB 5001 (si disponible) ne doit pas être inséré au niveau 1. Cela endommagerait la sole de l'enceinte de cuisson. Une distance insuffisante entre le plat et la sole cause une accumulation de la chaleur et l'émail peut se rompre ou éclater. N'insérez jamais le plat à rôtir Miele sur la tige de support supérieure du niveau 1, car il ne serait pas retenu par la sécurité anti-extraction. En général,, enfournez-le au niveau 2.

Votre contribution à la protection de l'environnement

Élimination de l'emballage de transport

L'emballage protège l'appareil contre les éventuels dommages en cours de transport. Les matériaux utilisés sont sélectionnés d'après des critères écologiques, de façon à faciliter leur recyclage.

Le recyclage de l'emballage permet d'économiser des matières premières et de réduire le volume de déchets à éliminer. Votre revendeur reprend l'emballage.

Recyclage de votre ancien appareil

Les appareils électriques et électroniques contiennent souvent des matériaux précieux. Cependant, ils contiennent aussi des substances toxiques nécessaires au bon fonctionnement et à la sécurité des appareils. Si vous déposez ces appareils usagés avec vos ordures ménagères ou les manipulez de manière inadéquate, vous risquez de nuire à votre santé et à l'environnement. Ne jetez jamais vos anciens appareils avec vos ordures ménagères !



Faites appel au service d'enlèvement mis en place par votre commune, votre revendeur ou Miele, ou rapportez votre appareil dans un point de collecte spécialement dédié à l'élimination de ce type d'appareil. Vous êtes légalement responsable de la suppression des éventuelles données à caractère personnel figurant sur l'ancien appareil à éliminer. Jusqu'à son enlèvement, veillez à ce que votre ancien appareil ne présente aucun danger pour les enfants.

Si vous avez des questions à propos de l'élimination de votre ancien appareil, veuillez prendre contact avec

- le commerçant qui vous l'a vendu ou
- la société Recupel, au 02 / 706 86 10, site web: www.recupel.be ou encore
- votre administration communale si vous apportez votre ancien appareil à un parc à conteneurs.

Veillez aussi à ce que l'appareil reste hors de portée des enfants jusqu'à ce qu'il soit évacué.

Four

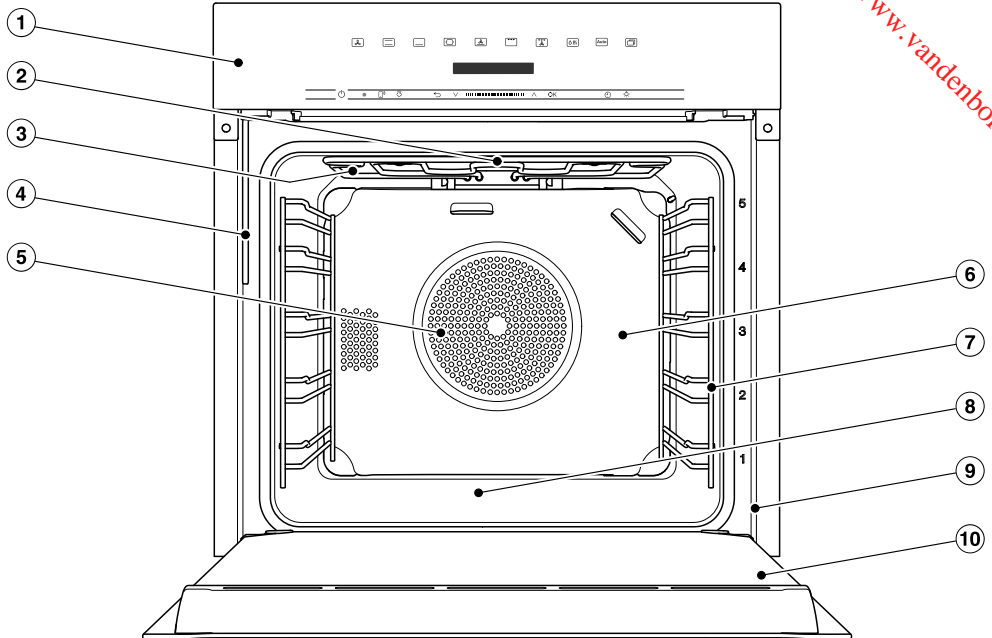

- ① Éléments de commande
- ② Résistances dans les parties inférieure et supérieure du gril
- ③ Ouvertures d'arrivée de la vapeur
- ④ Tube de remplissage pour le système d'évaporation
- ⑤ Ouverture d'aspiration pour le ventilateur avec résistance circulaire situé derrière
- ⑥ Paroi arrière en émail catalytique
- ⑦ Grilles de support avec 5 niveaux
- ⑧ Sole de l'enceinte de cuisson avec résistance de sole intégrée
- ⑨ Cadre frontal avec plaque signalétique
- ⑩ Porte

Touche marche/arrêt

La touche marche/arrêt ① se trouve dans un creux et réagit par simple effleurement du doigt.

Cette touche permet d'allumer et d'éteindre le four.

Écran

L'écran affiche l'heure ou différentes informations concernant les modes de fonctionnement, les températures, les temps de cuisson, les programmes automatiques et les réglages.

Après avoir enclenché le four avec la touche marche/arrêt ①, le menu principal s'affiche avec la demande Sélectionner un mode.

Touches sensibles

Les touches sensibles réagissent au contact du doigt. Chaque contact est confirmé par un bip sonore. Vous pouvez désactiver ce bip en sélectionnant le réglage Volume | Signal sonore touches | Eteint.







Si vous souhaitez que les touches sensibles réagissent même lorsque le four est éteint, sélectionnez Ecran | QuickTouch | Activé.



Touches sensibles situées au-dessus de l'écran

Vous trouverez les informations relatives aux modes de fonctionnement et autres fonctions aux chapitres "Menus principaux et sous-menus", "Réglages", "Program. automatiques" et "Autres applications".

Éléments de commande





Touches sensibles situées en dessous de l'écran

Touche sensitive	Fonction
	<p>Si vous souhaitez commander le four via votre appareil mobile, vous devez disposer du système Miele@home, activer le réglage Commande à distance et effleurer cette touche. La touche s'allume et la fonction MobileStart est disponible.</p> <p>Tant que cette touche sensitive est allumée, vous pouvez commander le four via votre appareil mobile (voir chapitre "Réglages", paragraphe "Miele@home").</p>
	<p>Si vous avez sélectionné des jets de vapeur manuels dans le mode Fonction Profi , déclenchez les jets de vapeur avec cette touche sensitive.</p> <p>Cette touche sensitive s'allume en orange dès qu'un jet de vapeur peut être déclenché.</p> <p>Parallèlement au déroulement d'un jet de vapeur, l'écran affiche .</p>
	<p>Quel que soit le menu où vous vous trouvez, vous pouvez revenir au menu précédent ou au menu principal à l'aide de cette touche sensitive.</p> <p>Si un programme de cuisson est en cours simultanément, vous pouvez l'interrompre avec cette touche sensitive.</p>
	<p>Dans la zone de navigation, faites défiler les listes de sélection vers le haut ou le bas à l'aide des touches de direction ou de la zone intermédiaire. L'option que vous souhaitez sélectionner s'affiche sur l'écran.</p> <p>Vous pouvez modifier les valeurs et les réglages à l'aide des touches de direction ou de la zone intermédiaire.</p>

Touche sensitive	Fonction
OK	Dès qu'une valeur, un message ou un réglage s'affiche, que vous pouvez valider, la touche sensitive OK orange s'allume. Cette touche sensitive vous permet de sélectionner des fonctions comme la minuterie par exemple, d'enregistrer des modifications de valeurs ou des réglages et de confirmer des messages.
	Si aucun programme de cuisson n'est en cours, cette touche sensitive permet de régler à tout moment une minuterie (par ex. pour cuire des œufs). Si un programme de cuisson est parallèlement en cours, vous pouvez régler une minuterie, un temps de cuisson ainsi qu'une heure de début et de fin pour le programme de cuisson.
	En effleurant cette touche, vous pouvez activer et désactiver l'éclairage de l'enceinte de cuisson. Selon le réglage sélectionné, l'enceinte reste constamment allumée ou éteinte ou s'éteint 15 secondes après le démarrage du four.

Symboles

Les symboles suivants peuvent s'afficher à l'écran :

Symbole	Signification
i	Ce symbole représente des informations supplémentaires et des consignes de commande. Confirmez cette fenêtre d'information avec la touche sensitive OK.
	Minuterie
	Le réglage activé apparaît coché.
	Certains réglages telles que la luminosité de l'écran ou l'intensité sonore, sont effectués via une barre à segments.
	Le verrouillage de la mise en marche empêche l'enclenchement involontaire du four (voir chapitre "Réglages", paragraphe "Sécurité").

Principe de commande

Réglez le four via la zone de navigation à l'aide des touches de direction \wedge et \vee ainsi que la zone intermédiaire $|||||$.

Dès qu'une valeur, un message ou un réglage s'affiche que vous pouvez valider, la touche sensitive *OK* orange s'allume.

Sélectionner une option de menu

- Effleurez la touche de direction \wedge ou \vee , ou glissez dans la zone $|||||$ vers la droite ou la gauche jusqu'à ce que l'option souhaitée s'affiche.

Remarque : Si vous maintenez une touche de direction, la liste de sélection continue de défiler jusqu'à ce que vous relâchiez la touche.

- Confirmez votre choix en appuyant sur *OK*.

Modifier le réglage dans une liste de sélection

Le réglage actuel est coché \checkmark .

- Effleurez la touche de direction \wedge ou \vee , ou glissez dans la zone $|||||$ vers la droite ou la gauche jusqu'à ce que la valeur ou le réglage souhaités s'affiche.

- Validez en appuyant sur *OK*.

Le réglage est enregistré. Vous revenez au menu précédent.

Modifier le réglage avec une barre verticale

Certains réglages sont représentés par une barre verticale $|||||$. La valeur maximale est sélectionnée lorsque tous les segments sont pleins.

Si tous les segments sont vides ou qu'un seul segment est rempli, la valeur minimale est sélectionnée ou le réglage est désactivé (par ex. pour le volume).

- Effleurez la touche de direction \wedge ou \vee , ou glissez dans la zone $|||||$ vers la droite ou la gauche jusqu'à ce que le réglage souhaité s'affiche.

- Confirmez votre choix en appuyant sur *OK*.

Le réglage est enregistré. Vous revenez au menu situé en amont.

Sélectionner le mode ou la fonction

Les touches sensibles des modes et des fonctions (par ex. autres ) sont situées au-dessus de l'écran (voir chapitre "Commande" et "Réglages").

- Effleurez la touche sensitive du mode ou de la fonction souhaités.

La touche sur le bandeau de commande est allumée en orange.

- Dans les modes et fonctions: réglez des valeurs comme les températures par ex.

- Sous autres  : défilez dans les listes de sélection jusqu'à ce que l'option souhaitée s'affiche.

- Validez en appuyant sur *OK*.

Changer de mode de fonctionnement

Au cours d'un programme de cuisson, vous pouvez changer de mode de fonctionnement.

La touche sensitive du mode actuellement sélectionné s'allume en orange.

- Effleurez la touche sensitive du nouveau mode ou de la nouvelle fonction.
- Sélectionnez *Changer le mode ?* et confirmez avec *OK* si nécessaire.

Le mode modifié et les valeurs proposées correspondantes s'affichent.

La touche sensitive du mode modifié s'allume en orange.

Défilez dans les touches de sélection sous *autres*  jusqu'à ce que l'option souhaitée s'affiche.

Saisir des chiffres

Les chiffres modifiables sont en surbrillance.

- Effleurez la touche de direction \wedge ou \vee , ou glissez dans la zone **|||||** vers la droite ou la gauche jusqu'à ce que le chiffre souhaité soit en surbrillance.

Remarque : Si vous maintenez une touche de direction, les valeurs continuent de défiler jusqu'à ce que vous relâchiez la touche.

- Validez en appuyant sur *OK*.

Le chiffre modifié est enregistré. Vous revenez au menu précédent.

Activer MobileStart

- Effleurez la touche sensitive  pour activer MobileStart.

La touche  est allumée. L'app Miele@mobile permet de commander le four à distance.

La commande directe sur l'écran tactile du four est prioritaire par rapport à la commande par l'app.

Vous pouvez utiliser MobileStart tant que la touche  est allumée.

Équipement

Vous trouverez au verso les modèles décrits dans les présentes instructions d'emploi et de montage.

Plaque signalétique

La plaque signalétique est visible en façade lorsque la porte est ouverte.

Vous y trouverez la désignation du modèle, le numéro de fabrication ainsi que les données de raccordement (tension réseau/fréquence/puissance maximale de raccordement).

Si vous avez des questions ou des problèmes, munissez-vous de ces informations pour que Miele puisse vous conseiller de manière ciblée.

Pièces fournies

- Mode d'emploi et instructions de montage pour commander les fonctions du four,
- Livre de cuisine avec recettes pour les programmes automatiques et les modes de cuisson
- Vis de fixation du four dans la niche d'encastrement
- Pastilles de détartrage et un flexible en plastique avec support pour procéder au détartrage du système vapeur
- Divers accessoires

Accessoires joints et accessoires disponibles en option

En série ou en option suivant les modèles.

En principe, votre four est équipé des grilles de support, d'une plaque de cuisson multi-usage et d'une grille de cuisson (désignée succinctement : grille).

Selon le modèle, votre four peut également disposer de certains accessoires listés ci-après.

Tous les accessoires indiqués ici ainsi que les produits de nettoyage et d'entretien sont parfaitement adaptés aux fours Miele.

Vous pouvez les commander via la boutique en ligne Miele, auprès du service après-vente ou en vous adressant à votre revendeur Miele.

Au moment de la commande, rappelez les références du modèle de votre four et la désignation des accessoires souhaités.

Grilles de support

Sur la droite et la gauche de l'enceinte de cuisson se trouvent des grilles de support ⁵, pour insérer les différents accessoires.

Le numéro de chaque niveau est indiqué sur le cadre frontal.

Chaque niveau est composé de 2 tiges de support superposées.

Les accessoires (par ex. une grille) s'insèrent entre les tiges de support.

Vous pouvez démonter les grilles de support (voir le chapitre "Nettoyage et entretien", section "Démonter les grilles de support avec rails coulissants FlexiClips").

Plaque de cuisson, plaque universelle et grille avec sécurité d'extraction

Plaque de cuisson HBB 71 :

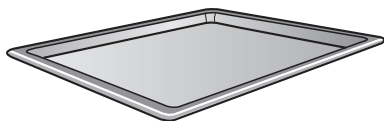

Plaque de cuisson multi-usage HUBB 71 :

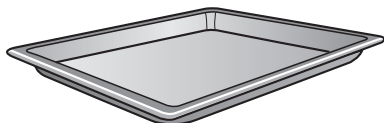

Grille HBBR 71 :

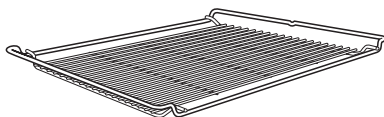

Insérez toujours ces accessoires entre les tiges d'un des niveaux des grilles de support.

Insérez toujours la grille avec le creux vers le bas.

Une sécurité anti-extraction centrale se trouve du côté court de ces accessoires. Elle empêche les accessoires de glisser des grilles de support lorsque vous souhaitez les sortir partiellement de l'enceinte.

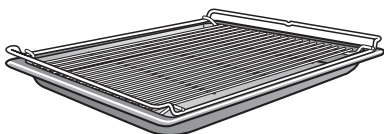

Si vous utilisez la plaque de cuisson multi-usage avec une grille posée dessus, la plaque de cuisson multi-usage doit être insérée entre les tiges d'un niveau de cuisson et la grille au-dessus.

Équipement

Rails coulissants FlexiClip HFC 70-C

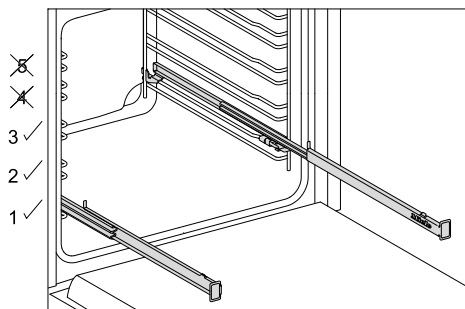

Les rails coulissants FlexiClip peuvent être montés uniquement aux niveaux 1, 2 et 3.

Les rails coulissants FlexiClip peuvent s'extraire entièrement de l'enceinte de cuisson. Ils donnent une vision d'ensemble des aliments.

Insérez les rails coulissants FlexiClip jusqu'au fond avant de mettre l'accessoire dessus.

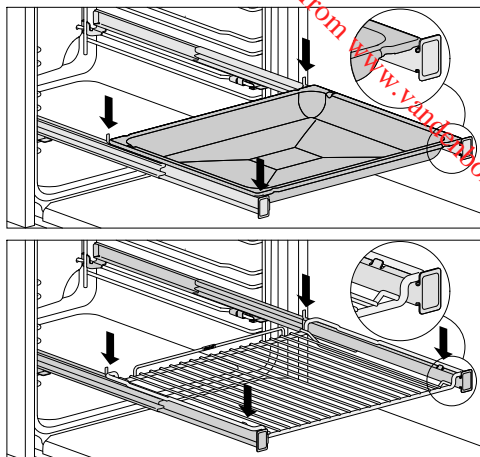

Pour éviter que l'accessoire ne tombe par inadvertance :

- Assurez-vous que les accessoires se trouvent toujours entre les ergots avant et arrière des rails coulissants.
- Lorsque vous glissez la grille sur les rails coulissants FlexiClip, positionnez toujours la zone réservée aux aliments vers le bas.

Les rails coulissants FlexiClip supportent une charge maximale de 15 kg.

Comme les rails coulissants sont montés sur la barre supérieure d'un niveau, la distance par rapport au niveau supérieur, se réduit. Un écart insuffisant peut nuire au résultat de la cuisson.

Vous pouvez utiliser simultanément plusieurs plaques de cuisson, plaques multi-usage ou grilles.

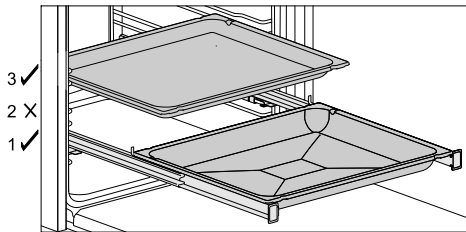

- Glissez une plaque de cuisson, plaque multi-usage ou grille sur les rails coulissants FlexiClip.
- Pour enfourner un accessoire supplémentaire, laissez un écart d'au moins un niveau au-dessus des rails coulissants FlexiClip.

Vous pouvez utiliser la plaque de cuisson multi-usage avec grille sur les rails coulissants FlexiClip.

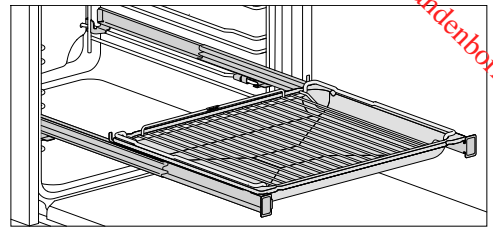

- Glissez la plaque multi-usage avec la grille superposée sur les rails coulissants FlexiClip. La grille coulisse automatiquement entre les barres du niveau, au-dessus des rails coulissants FlexiClip.
- Pour enfourner un accessoire supplémentaire, laissez un écart d'au moins un niveau au-dessus des rails coulissants FlexiClip.

Équipement

Monter des rails coulissants FlexiClip

⚠ Risque de blessure dû aux surfaces brûlantes.

Lorsqu'il est en marche, le four devient très chaud. Vous pouvez vous brûler au contact des résistances, de l'enceinte de cuisson et des accessoires.

Laissez les résistances, l'enceinte de cuisson et les accessoires refroidir avant de monter ou démonter les rails coulissants FlexiClip.

Montez les rails coulissants FlexiClip de préférence au niveau 1. Ils peuvent ainsi être utilisés pour tous les aliments qui doivent être cuits au niveau 2.

Un niveau des grilles de support se compose de deux barres. Les rails coulissants FlexiClip se montent sur les barres supérieures du niveau.

Montez le rail coulissant FlexiClip avec le logo Miele du côté droit.

Lors du montage ou du démontage, n'écartez **pas** les rails coulissants FlexiClip.

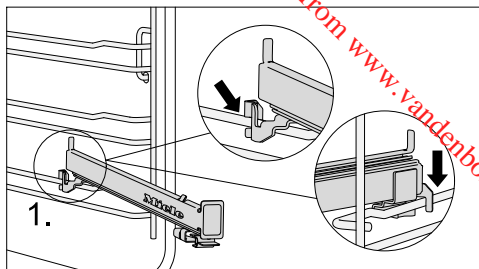

- Accrochez le rail coulissant FlexiClip à l'avant sur la barre supérieure d'un niveau (1.).

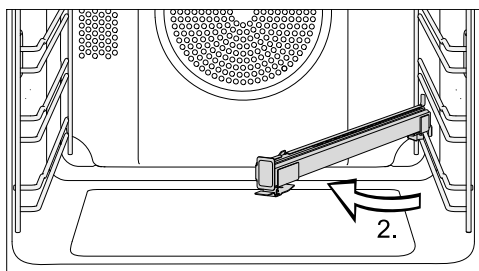

- Faites pivoter le rail coulissant FlexiClip vers le centre de l'enceinte de cuisson (2.).

Démonter les rails coulissants FlexiClip

⚠ Risque de blessure dû aux surfaces brûlantes.

Lorsqu'il est en marche, le four devient très chaud. Vous pouvez vous brûler au contact des résistances, de l'enceinte de cuisson et des accessoires.

Laissez les résistances, l'enceinte de cuisson et les accessoires refroidir avant de monter ou démonter les rails coulissants FlexiClip.

- Poussez complètement le rail coulissant FlexiClip dans l'enceinte de cuisson.

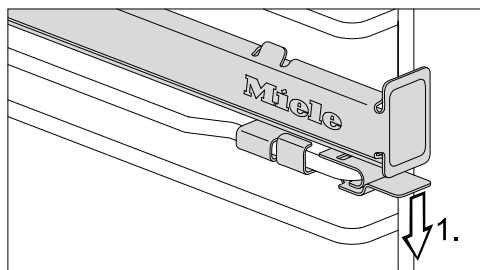

- Appuyez sur la languette du rail coulissant FlexiClip pour l'abaisser (1.).

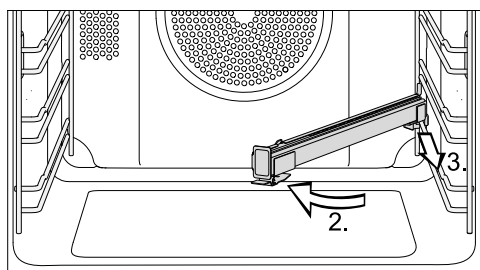

- Faites pivoter le rail coulissant FlexiClip vers le centre de l'enceinte de cuisson (2.) puis tirez-le vers l'avant le long de la barre supérieure (3.).
- Décrochez le rail coulissant FlexiClip de la barre et retirez-le.

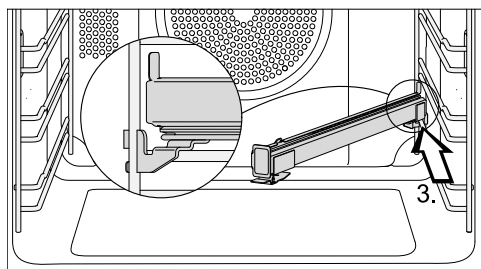

- Faites glisser le rail coulissant FlexiClip vers l'arrière, en biais le long de la barre supérieure, jusqu'à la butée (3.).

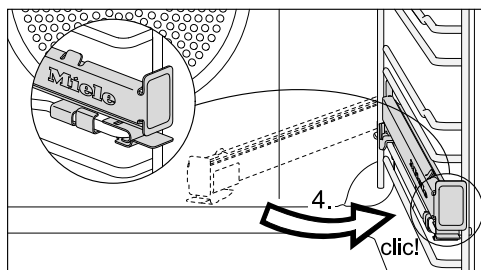

- Positionnez le rail coulissant FlexiClip et enclenchez-le sur la barre supérieure en vous assurant qu'un clic se fasse entendre (4.).

Si les rails coulissants FlexiClip se bloquent après le montage, tirez dessus une fois d'un coup sec.

Équipement

Rails coulissants FlexiClips HFC 71

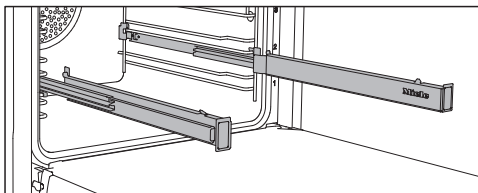

Vous pouvez utiliser les rails coulissants FlexiClips aux niveaux 1-4.

Insérez entièrement les rails coulissants FlexiClips dans l'enceinte de cuisson avant de poser des accessoires dessus.

Les accessoires sont alors maintenus automatiquement entre les ergots avant et arrière et ne risquent pas de glisser.

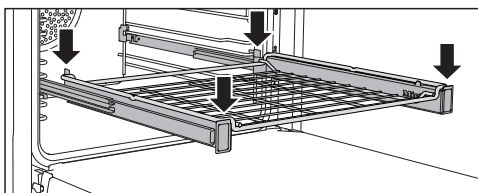
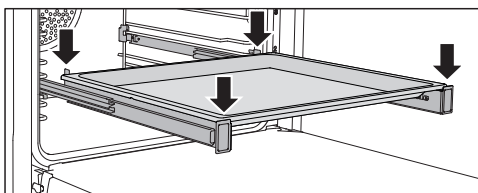

Les rails coulissants FlexiClips supportent une charge maximale de 15 kg.

Montage et démontage des rails coulissants FlexiClips

⚠ Risque de blessure dû aux surfaces brûlantes.

Pendant son fonctionnement, le four devient très chaud. Vous pouvez vous brûler au contact des résistances, de l'enceinte et des accessoires.

Laissez les résistances, l'enceinte de cuisson et les accessoires refroidir avant de monter ou démonter les rails coulissants FlexiClips.

Les rails coulissants FlexiClips se montent entre les tiges d'un niveau.

Montez le rail coulissant FlexiClips portant l'inscription Miele du côté droit.

Lors du montage ou du démontage, n'écartez **pas** les rails coulissants FlexiClips.

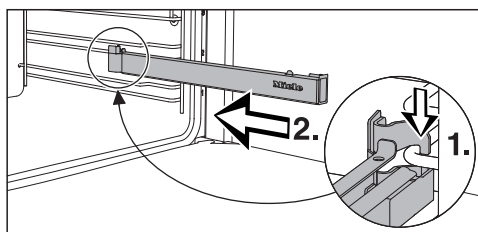

- Accrochez le rail coulissant FlexiClips devant sur la tige inférieure d'un niveau (1), puis faites-le glisser le long de la tige dans l'enceinte de cuisson (2).

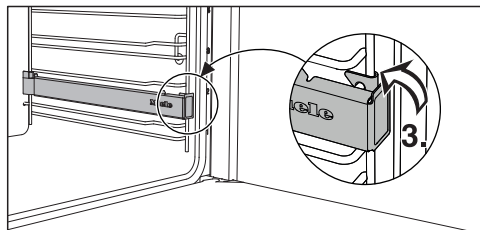

- Encliquez le rail coulissant FlexiClips sur la tige inférieure du niveau (3).

Si les rails coulissants FlexiClips se bloquent après le montage, tirez dessus une fois d'un coup sec.

Pour démonter un rail coulissant FlexiClips, procédez comme suit :

- Poussez complètement le rail coulissant FlexiClips dans l'enceinte de cuisson.

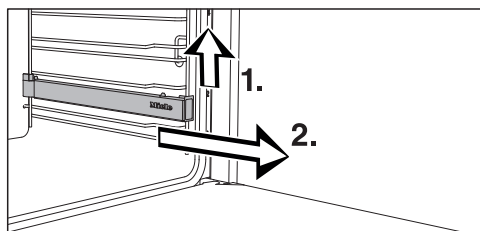

- Soulevez le rail coulissant FlexiClips par l'avant (1) et sortez-le en le faisant glisser le long de la tige (2).

Moules ronds



Ce moule circulaire non perforé **HBF 27-1** convient parfaitement à la préparation de pizzas, de gâteaux plats à base de pâte levée ou brisée, de tartes sucrées, de desserts gratinés, de pitas, ainsi qu'à la cuisson de quiches ou de pizzas surgelées.

Le moule circulaire perforé **HBFP 27-1** a été spécialement conçu pour la préparation de la pâtisserie, pains, viennoiseries, pizzas bien croustillante, de pains et de petits-pains. Les fines perforations permettent de dorer également les aliments par le dessous. Vous pouvez également l'utiliser pour sécher/déshydrater les aliments.

La surface émaillée des deux moules est traitée avec un revêtement PerfectClean.

- Insérez la grille et posez le moule rond sur la grille.

Équipement

Plaque de cuisson Gourmet, perforée HBBL 71

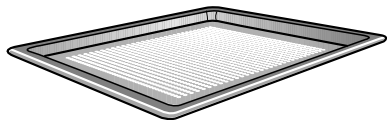

La plaque de cuisson Gourmet perforée a été spécialement conçue pour la cuisson des pâtes à base de levure et des pâtes à l'huile et au séré, du pain et des petits pains.

Les fines perforations permettent de dorer également les aliments par le dessous.

Vous pouvez aussi utiliser la plaque de cuisson Gourmet pour sécher/déshydrater les aliments.

La surface émaillée est traitée avec un revêtement PerfectClean.

Le **moule rond perforé HBFP 27-1** offre les mêmes possibilités d'utilisation.

Pierre de cuisson HBS 60

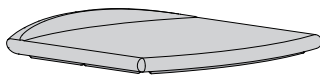

La pierre de cuisson permet d'obtenir d'excellents résultats de cuisson pour les plats à fond croustillant tels que les pizzas, les quiches, le pain, les petits pains, les petits fours salés ou autres. Cette pierre est en céramique réfractaire émaillée. Elle est fournie avec une pelle en bois non traité pour y placer et en retirer les aliments.

- Insérez la grille et placez la pierre dessus.

Plaque à griller et rôtir HGBB 71

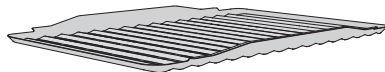

La plaque à griller et rôtir se place dans la plaque de cuisson multi-usage. Elle évite que le jus de viande ne brûle, afin qu'il puisse être réutilisé en fin de cuisson.

La surface émaillée est traitée avec un revêtement PerfectClean.

Plat à rôtir Gourmet HUB Couvercle pour plat à rôtir HBD

Contrairement aux autres plats à rôtir, le plat à rôtir Gourmet de Miele peut être enfourné directement sur les grilles de support. Tout comme la grille, il est doté d'un sécurité anti-extraction.

La surface du plat à rôtir est dotée d'un revêtement anti-adhésif.

Le plat à rôtir Gourmet est disponible en plusieurs profondeurs. La largeur et la hauteur ne changent pas.

Des couvercles adaptés sont disponibles séparément. Indiquez la désignation du modèle au moment de l'achat.

**Profondeur :
22 cm**

HUB 5000-M
HUB 5001-M*



HBD 60-22

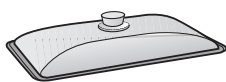

**Profondeur :
35 cm**

HUB 5001-XL*

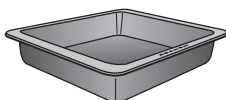

HBD 60-35

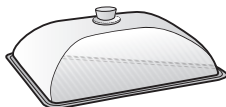

* compatible avec les plans de cuisson à induction

Accessoires en émail catalytique

Les surfaces en émail catalytique sont nettoyées automatiquement de leurs salissures grasses et huileuses à de hautes températures. Consultez les instructions figurant au chapitre "Nettoyage et entretien".

– Parois latérales

Les parois latérales sont insérées derrière les grilles de support et elles protègent les parois de l'enceinte de cuisson des salissures.

– Paroi arrière

Commandez cette pièce de rechange si l'émail catalytique est devenu inefficace à la suite d'une manipulation inadéquate ou du fait de salissures particulièrement tenaces.

Au moment de la commande, indiquez le modèle de votre four.

Poignée de retrait HEG

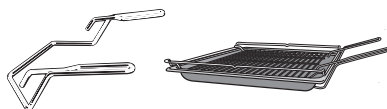

La poignée de retrait vous permet de sortir la plaque de cuisson multi-usage, la plaque de cuisson et la grille avec plus de facilité.

Accessoires pour le nettoyage et l'entretien

- Pastilles de détartrage, flexible en plastique avec support pour le détartrage du four
- Chiffon microfibras Miele
- Nettoyant pour four Miele

Équipement

Fonctions

- Utilisation des différents modes de cuisson pour cuire, rôtir et griller
- Affichage de l'heure
- Minuterie
- Marche et arrêt automatiques des programmes de cuisson
- Cuisson avec apport d'humidité
- Sélection des réglages personnalisés
- Utilisation des programmes automatiques

Dispositifs de sécurité

- **Verrouillage de la mise en service** 
(voir chapitre "Réglages", paragraphe "Sécurité")
- **Verrouillage des touches**
(voir chapitre "Réglages", paragraphe "Sécurité")
- **Ventilateur de refroidissement**
(voir chapitre "Réglages", paragraphe "Arrêt différé du ventilateur")
- **Arrêt de sécurité**
L'arrêt de sécurité s'active automatiquement si le four est utilisé pendant une durée anormalement longue. Cette durée varie en fonction du mode de cuisson choisi.
- **Porte ventilée**
La porte est équipée d'une vitre fabriquée dans un verre qui renvoie partiellement la chaleur. Pendant le fonctionnement du four, de l'air circule également dans la porte de sorte que la vitre extérieure reste froide. Vous pouvez déposer la porte et la démonter pour la nettoyer (voir le chapitre "Nettoyage et entretien").

Surfaces avec revêtement PerfectClean

Les surfaces revêtues de PerfectClean se distinguent par d'excellentes propriétés antiadhésives et un nettoyage exceptionnellement facile.

Les aliments se détachent facilement. Les salissures résultant d'une cuisson ou d'un rôtissage s'éliminent rapidement.

Vous pouvez trancher et découper vos aliments sur les surfaces PerfectClean.

N'utilisez pas de couteaux en céramique pour ne pas rayer les surfaces traitées avec PerfectClean.

Les surfaces avec revêtement PerfectClean s'entretiennent comme le verre.

Veillez lire les indications au chapitre "Nettoyage et entretien" afin de préserver les propriétés antiadhésives et la facilité d'entretien.

Surfaces avec revêtement PerfectClean :

- Enceinte de cuisson
- Grilles de support
- Rails coulissants FlexiClips
- Grille
- Plaque de cuisson multi-usage
- Plaque de cuisson
- Plaque à griller et rôtir
- Plaque de cuisson Gourmet, perforée
- Plat rond, perforé
- Moule rond

Première mise en marche

Miele@home

Votre four est équipé d'un module Wi-Fi intégré.

Pour son utilisation, il vous faut :

- un réseau Wi-Fi
- l'app Miele@mobile
- un compte utilisateur Miele. Le compte utilisateur peut être créé via l'app Miele@mobile.

L'app Miele@mobile vous guide pour la connexion entre le four et le réseau Wi-Fi local.

Une fois le four connecté au réseau Wi-Fi, vous pouvez par exemple procéder aux actions suivantes avec l'appli :

- Obtenir des informations sur l'état de fonctionnement de votre four
- Relever des informations sur les programmes de cuisson achevés de votre four
- Quitter les programmes de cuisson en cours

En connectant le four à votre réseau Wi-Fi, la consommation d'énergie augmente, même si le four est désactivé.

Assurez-vous que le signal de votre réseau Wi-Fi est suffisamment fort sur le lieu d'installation de votre four.

Disponibilité de la connexion Wi-Fi

La connexion Wi-Fi partage une plage de fréquence avec d'autres appareils (par ex. micro-ondes, jouets télécommandés). Cela peut entraîner des problèmes de connexion temporaires ou complets. Une disponibilité constante des fonctions proposées ne peut donc pas être garantie.

Disponibilité Miele@home

L'utilisation de l'App Miele@mobile dépend de la disponibilité du service Miele@home de votre pays.

Le service de Miele@home n'est pas disponible dans tous les pays.

Vous trouverez plus d'informations sur la disponibilité de ce service sur notre page Internet www.miele.com.

Application Miele@mobile

Vous pouvez télécharger gratuitement les Apps Miele@mobile depuis l'Apple App Store ou depuis Google Play Store.



Réglages de base

Pour la première mise en service, vous devez effectuer les réglages ci-dessous. Vous pouvez modifier ces réglages d'usine ultérieurement (voir chapitre "Réglages").

 Risque de blessure dû aux surfaces brûlantes.

Lorsqu'il est en marche, le four devient très chaud.

N'utilisez le four que lorsque celui-ci est encastré afin de garantir son bon fonctionnement.

Une fois le four raccordé au réseau électrique, il s'enclenche automatiquement.

Régler la langue

- Sélectionnez la langue souhaitée.

Si vous avez sélectionné par mégarde une langue que vous ne comprenez pas, suivez les instructions du chapitre "Réglages", paragraphe "Langue ".

Choisir un pays

- Sélectionnez le pays souhaité.

Installer Miele@home

L'écran affiche Installer Miele@home.

- Si vous souhaitez activer Miele@home immédiatement, validez avec **OK**.
- Si vous souhaitez reporter la configuration à un moment ultérieur, sélectionnez **Sauter** et confirmez avec **OK**. Vous trouverez les informations sur les réglages suivantes au chapitre "Réglages", paragraphe "Miele@home".
- Si vous voulez installer Miele@home immédiatement, sélectionnez la méthode de connexion souhaitée.

L'écran et l'app Miele@mobile vous guident dans les étapes suivantes.

Régler l'heure

- Réglez l'heure en heures et en minutes.
- Validez en appuyant sur **OK**.

Achever la première mise en service

- Suivez les instructions complémentaires éventuelles indiquées sur l'écran.

La première mise en service est terminée.

Première mise en marche

Premier chauffage du four et premier rinçage du système vapeur

Des odeurs désagréables peuvent se dégager à la première montée en température du four. Pour les éliminer, faites chauffer le four pendant au moins une heure. Profitez-en pour rincer le système vapeur.

Pendant la montée en température, assurez-vous que la cuisine est bien ventilée.

Évitez que les odeurs se répandent dans les autres pièces.

- Enlevez les autocollants ou films de protection qui peuvent se trouver sur le four et les accessoires.
- Avant la montée en température, nettoyez l'enceinte de cuisson avec un chiffon humide pour éliminer la poussière éventuelle et les restes d'emballage.
- Insérez les rails coulissants FlexiClips dans les grilles de support et insérez les plaques et la grille.
- Allumez le four à l'aide de la touche Marche/Arrêt .

Sélectionner un mode **apparaît**.

- Sélectionnez Fonction Profi .

La température préconisée s'affiche (160 °C).

La montée en température de l'enceinte de cuisson, l'éclairage et le ventilateur de refroidissement se mettent en marche.

- Réglez la température la plus élevée possible (250 °C).

- Validez en appuyant sur **OK**.
- Sélectionnez Diffusion de vapeur auto..

L'écran indique que l'eau nécessaire à la cuisson doit être aspirée.

- Versez la quantité d'eau demandée dans un récipient.
- Ouvrez la porte.
- Rabattez vers l'avant le tube de remplissage situé à gauche sous le bandeau de commande.

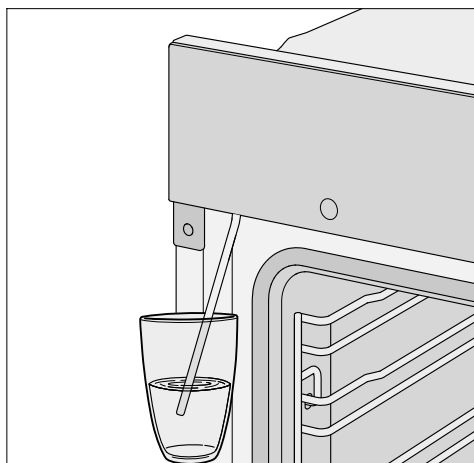

- Plongez le tube de remplissage dans le récipient rempli d'eau.
- Validez en appuyant sur **OK**.

Le processus d'aspiration commence.

La quantité d'eau effectivement aspirée peut être inférieure à la quantité demandée. Il reste alors du liquide dans le récipient.

- Retirez le récipient une fois le processus d'aspiration terminé, et fermez la porte.

Un bruit de pompage se fait entendre à nouveau pendant un bref moment. L'eau restant dans le tube est aspirée.

Le chauffage de l'enceinte de cuisson, l'éclairage et le ventilateur de refroidissement se mettent en marche.

Une diffusion de vapeur est activée automatiquement après un certain temps.

 Risque de blessure dû à la vapeur d'eau.

La vapeur d'eau qui s'échappe est brûlante.

N'ouvrez pas la porte du four pendant la diffusion de vapeur.

Faites chauffer le four pendant au moins une heure.

- Après au moins une heure, arrêtez le four avec la touche Marche/Arrêt .

Nettoyer l'enceinte après le premier chauffage

 Risque de blessure dû aux surfaces brûlantes.

Pendant son fonctionnement, le four devient très chaud. Vous pouvez vous brûler au contact des résistances, de l'enceinte et des accessoires.





Laissez les résistances, l'enceinte de cuisson et les accessoires refroidir avant de les nettoyer à la main.

- Retirez l'ensemble des accessoires de l'enceinte de cuisson et nettoyez-les à la main (voir le chapitre "Nettoyage et entretien").
- Nettoyez l'enceinte avec une éponge propre, du liquide vaisselle et de l'eau chaude ou avec un chiffon en microfibres propre et humide.
- Séchez ensuite les surfaces avec une lavette douce.

Attendez que l'enceinte de cuisson soit sèche avant de fermer la porte.

Réglages

Aperçu des réglages

Option de menu	Réglages disponibles
Langue 	... deutsch english ... Pays
Heure	Affichage Activé* Eteint Désactivation de nuit Format de l'heure 12h 24h* régler
Eclairage	Activé Activé pen.15 secondes* Eteint
Ecran	Luminosité  QuickTouch Activé Eteint*
Volume	Signaux sonores Mélodies*  Fréquence simple  Signal sonore touches  Mélodies Activé* Eteint
Unités	Température °C* °F
Booster	Activé* Eteint
Temp. préprogrammées	
Arrêt différé ventilateur	Régulation thermique* Commandé par la durée



* Réglage d'usine



Option de menu	Réglages disponibles
Sécurité	Verrouillage touches Activé Eteint* Sécurité enfants  Activé Eteint*
Miele@home	Activer Désactiver Etat de la connexion Nouvelle installation Réinitialiser Installer
Commande à distance	Activé* Eteint
Mise à jour à distance	Activé* Eteint
Version logiciel	
Revendeur	Mode expo Activé Eteint*
Réglages usine	Réglage de l'appareil Temp. préprogrammées

* Réglage d'usine

Réglages

Sélectionner le menu “Réglages”

Le menu autres  | Réglages  permet de personnaliser votre four en adaptant les réglages d'usine à vos besoins.

- Sélectionnez autres .
- Sélectionnez Réglages .
- Sélectionnez le réglage souhaité.



Vous pouvez vérifier ou modifier les réglages.

Les réglages ne peuvent être modifiés que si aucun programme de cuisson n'est en cours.

Langue

Vous pouvez régler votre langue et votre pays.

Une fois votre sélection validée, la langue souhaitée apparaît immédiatement sur l'écran.

Remarque : Si vous avez choisi par mégarde une langue que vous ne comprenez pas, effleurez la touche . Le symbole  vous aide à vous orienter pour revenir au sous-menu Langue .

Heure

Affichage

Choisissez le type d'affichage de l'heure pour le four désactivé :

- Activé
L'heure s'affiche toujours sur l'écran. Si vous sélectionnez également le réglage Ecran | QuickTouch | Activé, toutes les touches sensibles réagissent immédiatement au contact de vos doigts. Si vous sélectionnez également le réglage Ecran | QuickTouch | Eteint, vous devez d'abord enclencher le four avant de pouvoir l'utiliser.
- Eteint
L'écran reste noir pour économiser de l'énergie. Vous devez mettre le four en marche avant de pouvoir l'utiliser.
- Désactivation de nuit
L'heure est affichée uniquement de 5 heures à 23 heures, puis s'éteint pendant la nuit pour économiser de l'énergie. Le reste du temps, l'écran reste noir.

Format de l'heure

Vous pouvez afficher l'heure en format 24 ou 12 heures (24h ou 12h).



régler

Réglez les heures et les minutes.

Après une panne de courant, l'heure actuelle réapparaît. L'heure est enregistrée pour env. 150 heures.

Si vous avez connecté le four à un réseau Wi-Fi et à l'app Miele@mobile, l'heure est synchronisée à l'aide de l'app Miele@mobile en fonction du pays configuré.



Eclairage

- Activé
L'éclairage de l'enceinte de cuisson est activé pendant toute la cuisson.
- Activé pen.15 secondes
Pendant la cuisson, l'éclairage de l'enceinte se désactive au bout de 15 secondes. En effleurant la touche , vous réactivez l'éclairage de l'enceinte pendant 15 secondes.
- Eteint
L'éclairage de l'enceinte de cuisson est désactivé. En effleurant la touche , vous réactivez l'éclairage de l'enceinte pendant 15 secondes.

Ecran

Luminosité

La luminosité de l'écran est représentée par une barre segmentée.

-  luminosité maximale
-  luminosité minimale

QuickTouch

Sélectionnez la réaction des touches sensibles lorsque le four est éteint :

- Activé
Si vous avez également sélectionné le réglage Heure | Affichage | Activé ou Désactivation de nuit, les touches sensibles réagissent même lorsque le four est éteint.
- Eteint
Indépendamment du réglage Heure | Affichage, les touches sensibles ne réagissent que si le four est allumé et pendant un certain temps après l'avoir éteint.

Réglages

Volume

Signaux sonores

Si les signaux sonores sont activés, un signal retentit lorsque la température réglée est atteinte et après écoulement de la durée réglée.

Mélodies

A la fin d'un processus, une mélodie se répète plusieurs fois à intervalles réguliers.

Le volume de cette mélodie est représenté par une barre verticale.

– ■■■■■■■■
volume maximum

– □□□□□□
mélodie éteinte

Fréquence simple

À la fin d'un processus, un son continu retentit pendant un certain temps.

Le volume de ce son unique est représenté par une barre verticale.

– ■■■■■■■■■■■■■■■■
volume maximum du son

– □□□□□□□□□□
volume minimum du son

Signal sonore touches

Le volume du son des touches, qui retentit à chaque contact, est représenté par une barre verticale.

– ■■■■■■■■
volume maximum

– □□□□□□
Le son des touches est désactivé

Mélodies

Vous pouvez activer ou désactiver la mélodie qui retentit en appuyant sur la touche marche/arrêt ①.

Unités

Température

Vous pouvez régler la température en degrés Celsius (°C) ou Fahrenheit (°F).

Booster

La fonction **Booster** sert à chauffer rapidement l'enceinte de cuisson.

- **Activé**
La fonction **Booster** est activée automatiquement durant la phase de chauffage d'un processus de cuisson. La résistance de la voûte/du gril, la résistance circulaire et le ventilateur préchauffent simultanément l'enceinte sur la température réglée.
- **Eteint**
La fonction **Booster** est désactivée durant la phase de chauffage d'un processus de cuisson. Seules les résistances associées au mode de cuisson préchauffent l'enceinte.

Temp. préprogrammées

Il est recommandé de modifier les températures préconisées si vous en utilisez souvent d'autres.

Dès que vous avez sélectionné une option dans le menu, la liste de sélection des modes de fonctionnement s'affiche, avec la température proposée correspondante.

- Sélectionnez le mode souhaité.
- Modifiez la température préconisée.
- Validez en appuyant sur *OK*.

Arrêt différé ventilateur

À la fin d'un processus de cuisson, la ventilation se poursuit afin d'éliminer l'humidité résiduelle à l'intérieur de l'enceinte de cuisson, dans le bandeau de commande et la niche d'encastrement.

- Régulation thermique
Le ventilateur de refroidissement est désactivé lorsque la température de l'enceinte de cuisson descend en dessous de 70 °C env.
- Commandé par la durée
Le ventilateur de refroidissement est désactivé après env. 25 minutes.

L'eau de condensation risque d'endommager la niche d'encastrement et le plan de travail, et corroder le four.

Si vous conservez des plats au chaud, le réglage *Commandé par la durée* augmente l'humidité de l'air et embue le bandeau de commande, forme des gouttes sous le plan de travail ou embue la façade du meuble.

Ne conservez pas de plat dans l'enceinte de cuisson si vous avez sélectionné le réglage *Commandé par la durée*.

Sécurité

Verrouillage touches

Le verrouillage des touches empêche la désactivation ou la modification involontaires d'un processus de cuisson. Si le verrouillage des touches est activé, toutes les touches sensibles et les champs de l'écran sont verrouillés quelques secondes après le démarrage du processus de cuisson, à l'exception de la touche marche/arrêt ①.

– **Activé**

Le verrouillage des touches est activé. Effleurez la touche OK pendant au moins 6 secondes pour désactiver brièvement le verrouillage des touches.

– **Eteint**

Le verrouillage des touches est désactivé. Toutes les touches réagissent immédiatement au contact des doigts.

Sécurité enfants

Le verrouillage de la mise en marche empêche l'enclenchement involontaire du four.

Si le verrouillage de la mise en marche est activé, vous pouvez tout de même régler un minuteur et utiliser la fonction MobileStart.

Le verrouillage de la mise en marche est maintenu même après une panne de courant.

– **Activé**

Le verrouillage de la mise en marche est activé. Pour pouvoir utiliser le four, effleurez la touche OK pendant au moins 6 secondes.

– **Eteint**

Le verrouillage de la mise en marche est désactivé. Vous pouvez utiliser le four comme d'habitude.

Miele@home

Le four fait partie des appareils ménagers compatibles avec Miele@home. Au départ de l'usine, votre four est équipé d'un module de communication Wi-Fi et adapté pour la communication sans fil.

Vous avez plusieurs possibilités pour raccorder votre four à votre réseau Wi-Fi. Nous vous recommandons de raccorder votre four à votre réseau Wi-Fi via l'app Miele@mobile ou WPS.

Après avoir installé l'appli Miele@mobile sur votre appareil mobile, vous pouvez effectuer les actions suivantes :

- Contrôler à distance votre appareil électroménager à domicile
- Obtenir des informations sur l'état de fonctionnement de vos appareils électroménagers
- Accéder aux informations sur le déroulement des programmes de vos appareils électroménagers
- Créer un réseau Miele@home avec vos autres appareils électroménagers Miele compatibles WiFi

- Activer
Ce réglage n'est visible que si Miele@home est désactivé. La fonction Wi-Fi est réactivée.
- Désactiver
Ce réglage n'est visible que si Miele@home est activé. L'installation Miele@home est maintenue, la fonction Wi-Fi est désactivée.
- Etat de la connexion
Ce réglage n'est visible que si Miele@home est activé. L'écran affiche des informations telles que la qualité de réception du Wi-Fi, le nom du réseau et l'adresse IP.
- Nouvelle installation
Ce réglage est visible uniquement si un réseau Wi-Fi a déjà été installé. Réinitialisez les réglages du réseau et configurez immédiatement une nouvelle connexion.
- Réinitialiser
Ce réglage est visible uniquement si un réseau Wi-Fi a déjà été installé. La fonction Wi-Fi est désactivée et la connexion au réseau Wi-Fi est réinitialisée au réglage d'usine. Vous devez reconfigurer la connexion au réseau Wi-Fi pour pouvoir utiliser Miele@home.
Réinitialisez les réglages du réseau si vous éliminez, vendez le four ou mettez en service un four d'occasion. C'est la seule manière de garantir que vous avez supprimé toutes les données personnelles et que le précédent propriétaire ne puisse plus avoir accès au four.
- Installer
Ce réglage est visible uniquement s'il n'existe pas encore de connexion à un réseau Wi-Fi. Vous devez reconfigurer la connexion au réseau Wi-Fi pour pouvoir utiliser Miele@home.

Réglages

Commande à distance

Si vous avez installé l'application Miele@mobile sur votre appareil mobile, si vous disposez du système Miele@home et si vous avez activé la commande à distance (Activé), vous pouvez utiliser la fonction MobileStart et par ex. sélectionner des consignes relatives aux programmes de cuisson en cours dans votre four ou mettre fin à un programme de cuisson en cours.

Activer MobileStart

- Effleurez la touche sensitive  pour activer MobileStart.

La touche  est allumée. L'app Miele@mobile permet de commander le four à distance.

La commande directe sur l'écran tactile du four est prioritaire par rapport à la commande par l'app.

Vous pouvez utiliser MobileStart tant que la touche  est allumée.

Mise à jour à distance

L'option Mise à jour à distance ne s'affiche et ne peut être sélectionnée que si les conditions d'utilisation de Miele@home sont remplies (voir chapitre "Première mise en service", paragraphe "Miele@home").

Le logiciel de votre four peut être mis à jour via la fonction RemoteUpdate. Si une mise à jour est disponible pour votre four, ce dernier la téléchargera automatiquement. L'installation d'une mise à jour ne s'effectue pas automatiquement, vous devez la lancer manuellement.

Même si vous n'installez pas de mise à jour, vous pouvez utiliser votre four comme d'habitude. Miele recommande toutefois d'installer les mises à jour.

Mise en marche/arrêt

La mise à jour à distance est activée par défaut. Une mise à jour disponible est automatiquement téléchargée et doit être installée manuellement.

Désactiver la mise à jour à distance si vous ne souhaitez pas de téléchargement automatique des mises à jour.

Déroulement de la mise à jour à distance

Des informations sur le contenu et les conséquences d'une mise à jour sont disponibles sur l'app Miele@mobile.

Un message s'affiche sur l'écran de votre four dès qu'une mise à jour du logiciel est disponible.

Vous pouvez installer immédiatement la mise à jour ou différer l'installation. La question est posée en remettant le four en marche.

Si vous ne souhaitez pas installer la mise à jour, désactivez-la.

La mise à jour peut prendre quelques minutes.

Respectez les points suivants pour la mise à jour à distance :

- Tant que vous ne recevez pas de notification, aucune mise à jour n'est disponible.
- Une mise à jour installée ne peut être annulée.
- N'éteignez pas le four pendant la mise à jour. Dans le cas contraire, la mise à jour sera interrompue et ne sera pas installée.
- Seul le SAV Miele est habilité à exécuter certaines mises à jour du logiciel.

Version logiciel

La version du logiciel est destinée au service après-vente Miele. Cette information n'est d'aucune utilité pour le particulier.

Revendeur

Cette fonction permet aux commerçants de présenter le four sans le chauffer. Ce réglage n'est d'aucune utilité pour le particulier.

Mode expo

Si vous mettez le four en marche lorsque le mode expo est activé, le message Mode expo activé. L'app. ne chauffe pas apparaît.

- Activé
Pour activer le mode expo, effleurez la touche OK pendant au moins 4 secondes.
- Eteint
Pour désactiver le mode expo, effleurez la touche OK pendant au moins 4 secondes. Vous pouvez utiliser le four comme d'habitude.

Réglages usine

- Réglages de l'appareil
Tous les réglages sont réinitialisés aux réglages d'usine.
- Temp. préprogrammées
Les températures préconisées modifiées sont réinitialisées aux réglages d'usine.

Minuterie

Utiliser la fonction Minuterie

Vous pouvez utiliser la minuterie Δ pour surveiller certaines opérations, notamment pour la cuisson des œufs.

Vous pouvez également utiliser la minuterie si vous avez simultanément configuré le démarrage ou l'arrêt d'un programme de cuisson (par exemple pour vous rappeler d'assaisonner le plat ou de l'arroser).

- Vous pouvez régler la minuterie pour une durée maximale de 59 minutes et 59 secondes.

Remarque : Lorsque vous utilisez un mode de cuisson avec apport d'humidité, servez-vous de la minuterie pour vous rappeler de déclencher les diffusions de vapeur au moment approprié.

Régler la minuterie

Si vous avez sélectionné le réglage Ecran – QuickTouch – Eteint, allumez le four pour régler la minuterie. Le temps restant de la minuterie s'affiche lorsque le four est éteint.

Exemple: vous souhaitez cuire des œufs et programmez la minuterie sur 6 minutes et 20 secondes.

- Effleurez la touche sensitive \odot .
- Si un programme de cuisson est en cours simultanément, sélectionnez Minuterie.

La demande régler 00:00 min s'affiche.

- Réglez 06:20 avec la zone de navigation.
- Validez en appuyant sur OK.

La durée du minuteur est enregistrée.

Si le four est éteint, la durée de la minuterie et Δ s'affichent à la place de l'heure.

Si un programme de cuisson est parallèlement en cours **sans** durée de cuisson réglée, Δ et la durée de la minuterie s'affichent dès que la température réglée est atteinte.

Si un programme de cuisson est parallèlement en cours **avec** une durée de cuisson réglée, le décompte de la minuterie reste en arrière-plan, la durée de la cuisson apparaît en priorité sur l'écran.

Si vous vous trouvez dans un menu, la minuterie s'affiche en arrière-plan.

Lorsque le temps de la minuterie est écoulé, Δ clignote, le temps est décompté et un signal retentit.

- Effleurez la touche sensitive \odot .
- Confirmez avec OK si nécessaire.

Les signaux visuels et sonores sont désactivés.

Modifier la minuterie

- Effleurez la touche sensitive \odot .
- Si un programme de cuisson est en cours simultanément, sélectionnez Minuterie.
- Sélectionnez modifier.

- Validez en appuyant sur OK.

La minuterie apparaît.

- Modifiez la minuterie.
- Validez en appuyant sur OK.

Le nouveau temps de minuterie est enregistré.











Supprimer la minuterie

- Effleurez la touche sensitive \odot .
- Si un programme de cuisson est en cours simultanément, sélectionnez Minuterie.
- Sélectionnez Supprimer.

- Validez en appuyant sur OK.





La minuterie est supprimée.

Menus principaux et sous-menus

Menu	Valeur pré-conisée	Range
Modes de fonctionnement		
Chaleur tournante Plus 	160 °C	30–250 °C
Chaleur sole-voûte 	180 °C	30–280 °C
Chaleur sole 	190 °C	100–280 °C
Rôtissage automatique 	160 °C	100–230 °C
Cuisson intensive 	170 °C	50–250 °C
Gril grand 	240 °C	200–300 °C
Turbogrill 	200 °C	100–260 °C
Fonction Profi 	160 °C	130–250 °C
Program. automatiques 		
autres 		
Chaleur tournante Eco	190 °C	100–250 °C
Décongeler	25 °C	25–50 °C
Détartre		
Réglages 		

Conseils pour économiser de l'énergie

Processus de cuisson

- Utilisez autant que possible les programmes automatiques pour préparer vos plats.
- Retirez du four tous les accessoires dont vous n'avez pas besoin pour la cuisson.
- En général, il vaut mieux choisir la température la plus faible de la plage indiquée dans la recette ou le tableau de cuisson, puis vérifier la cuisson une fois la durée de cuisson minimale écoulée.
- Ne préchauffez l'enceinte que si cela est indiqué dans la recette ou dans le tableau de cuisson.
- Évitez d'ouvrir la porte du four pendant la cuisson.
- Utilisez de préférence des moules mats et sombres et des plats de cuisson en matériau non réfléchissant (acier émaillé, verre résistant à la chaleur, fonte d'aluminium recouverte d'un revêtement). Les matériaux brillants comme l'inox ou l'aluminium renvoient la chaleur, qui atteint par conséquent moins bien l'aliment. Ne recouvrez ni la sole de l'enceinte de cuisson ni la grille de feuille d'aluminium renvoyant la chaleur.
- Surveillez la durée de cuisson pour éviter tout gaspillage d'énergie lors de la cuisson des aliments. Programmez une durée de cuisson ou utilisez une sonde thermique si vous en disposez.
- Vous pouvez utiliser le mode de cuisson Chaleur tournante Plus  pour un grand nombre de plats. Il permet de cuire à une température plus faible que le mode Chaleur sole-voûte ; car la chaleur est immédiatement diffusée dans l'enceinte de cuisson. Vous pouvez en outre cuire sur plusieurs niveaux en même temps.
- Chaleur tournante Eco  est un mode de cuisson innovant adapté à la cuisson de petites portions, par ex. pizzas surgelées, petits pains précuits ou biscuits à l'emporte-pièce, mais également pour des plats à base de viande et rôtis. Vous économisez de l'énergie en utilisant la chaleur de façon optimale. En cuisant sur un niveau, vous économisez jusqu'à 30 % d'énergie pour des résultats de cuisson tout aussi bons. N'ouvrez pas la porte pendant le processus de cuisson.
- Pour les grillades, utilisez autant que possible le mode Turbogril . Ce mode de cuisson permet d'utiliser des températures moins élevées que les autres modes de gril avec température maximale.
- Si possible, préparez plusieurs plats en même temps. Placez-les les uns à côté des autres ou sur différents niveaux.
- Cuisez directement les uns après les autres les plats que vous ne pouvez pas préparer en même temps, pour utiliser la chaleur déjà présente.

Utilisation de la chaleur résiduelle

- Si vous avez programmé une cuisson à plus de 140 °C et une durée supérieure à 30 minutes, vous pouvez réduire la température au réglage minimum env. 5 minutes avant la fin du processus de cuisson. La chaleur résiduelle suffit à terminer la cuisson de votre plat. Cependant, n'éteignez le four en aucun cas (voir le chapitre "Consignes de sécurité et mises en garde").
- Si vous avez défini une durée de cuisson, le chauffage de l'enceinte de cuisson s'arrête automatiquement un peu avant la fin du processus de cuisson. La chaleur résiduelle suffit pour terminer la cuisson.
- Si vous souhaitez débarrasser les pièces en émail catalytique de leurs salissures huileuses et grasses, commencez le processus de nettoyage de préférence juste après un cycle de cuisson. La chaleur résiduelle disponible réduit la consommation d'énergie.

Ajustement des réglages

- Sélectionnez le réglage des éléments de commande Ecran | QuickTouch | Eteint pour réduire la consommation d'énergie.
- Sélectionnez le réglage de l'éclairage de l'enceinte de cuisson Eclairage | Eteint ou Activé pen.15 secondes. Vous pouvez remettre en marche l'éclairage de l'enceinte de cuisson à tout moment avec la touche sensitive .

Mode économie d'énergie

Pour des raisons d'économies d'énergie, le four s'éteint automatiquement lorsqu'aucun processus de cuisson ou autre commande n'est en cours. L'heure s'affiche ou l'écran est sombre (voir le chapitre "Réglages").

Commande

- Allumez le four.

Le menu principal s'affiche.

- Enfournez le plat.
- Sélectionnez le mode de cuisson souhaité.

Le mode de fonctionnement s'affiche suivi de la température préconisée.

- Si nécessaire, modifiez la température préconisée.

La température préconisée est acceptée après quelques secondes. Vous pouvez modifier ultérieurement la température à l'aide des touches fléchées.

- Validez en appuyant sur *OK*.

La température réelle s'affiche et la phase de montée en température commence.

Vous pouvez suivre l'augmentation de température. Un signal retentit lorsque l'appareil atteint la température sélectionnée pour la première fois.

- Une fois le programme terminé, effleurez la touche du mode sélectionné pour achever la cuisson.
- Sortez le plat du four.
- Éteignez le four.



Modifier les valeurs et les réglages pour un processus de cuisson

Dès qu'un programme de cuisson est en cours, vous pouvez en modifier les valeurs ou les réglages en fonction du mode sélectionné.

Les réglages suivants peuvent être modifiés selon le mode sélectionné :

- Température
- Durée
- Terminé à
- Départ à

Modifier la température

Vous pouvez régler la température préconisée dans autres  | Réglages  | Temp. préprogrammées de manière permanente en l'adaptant à vos habitudes personnelles.

- Effleurez la touche de direction \wedge ou \vee , ou glissez dans la zone  vers la droite ou la gauche.

La température de consigne s'affiche sur l'écran.

- Modifiez la température de consigne via la zone de navigation.

La température change par étapes de 5 °C.

- Validez en appuyant sur *OK*.

Le programme de cuisson se poursuit avec la température modifiée.

Régler les temps de cuisson

La cuisson sera moins réussie si le plat reste trop longtemps dans le four avant le début du programme de cuisson. Les aliments frais peuvent changer de couleur, voire devenir impropres à la consommation. La pâte risque de sécher et la levure de perdre son efficacité pendant la cuisson.

Sélectionnez une durée aussi courte que possible jusqu'au démarrage du programme de cuisson.

miner le moment précis où le programme de cuisson doit démarrer. Le chauffage de l'enceinte de cuisson se met en marche automatiquement à ce moment-là.

- Effleurez la touche sensitive ⌚.
- Réglez les heures souhaitées.
- Validez en appuyant sur OK.
- Effleurez la touche ↶ pour revenir au menu du mode sélectionné.

Vous avez enfourné le plat dans l'enceinte et avez sélectionné un mode ainsi que les réglages requis, par ex. la température.

Vous pouvez désactiver automatiquement ou activer et désactiver le programme de cuisson en entrant **Durée**, **Terminé à** ou **Départ à** à l'aide de la touche ⌚.

- **Durée**
Réglez le temps nécessaire à la cuisson des aliments. Une fois ce temps écoulé, le chauffage de l'enceinte de cuisson s'arrête automatiquement. Le temps de cuisson maximum pouvant être réglé dépend du mode sélectionné.
- **Terminé à**
Déterminez l'heure à laquelle le processus de cuisson doit prendre fin. Le chauffage de l'enceinte de cuisson s'arrête automatiquement à ce moment-là.
- **Départ à**
Cette fonction n'apparaît dans le menu que si vous avez réglé **Durée** ou **Terminé à**. **Départ à** permet de déter-

Commande

Modification des durées de cuisson réglées

- Effleurez la touche sensitive ☺.
- Sélectionnez le temps souhaité.
- Validez en appuyant sur *OK*.
- Sélectionnez modifier.
- Modifiez le temps de cuisson réglé.
- Validez en appuyant sur *OK*.
- Sélectionnez la touche sensitive ↵ pour revenir au menu du mode de cuisson sélectionné.

Les réglages sont supprimés dans le cas d'une panne de courant.

Suppression des durées de cuisson réglées

- Effleurez la touche sensitive ☺.
- Sélectionnez le temps souhaité.
- Validez en appuyant sur *OK*.
- Sélectionnez Supprimer.
- Validez en appuyant sur *OK*.
- Sélectionnez la touche sensitive ↵ pour revenir au menu du mode de cuisson sélectionné.

Si vous supprimez *Durée*, les temps réglés pour les options *Terminé à* et *Départ à* sont également effacés.

Si vous supprimez *Terminé à* ou *Départ à*, le processus de cuisson démarre avec la durée de cuisson réglée.

Interrompre le programme de cuisson

- Effleurez la touche du mode sélectionné ou la touche ↵.
- Lorsque *Annuler processus* s'affiche, validez avec *OK*.





Le chauffage et l'éclairage de l'enceinte de cuisson sont ensuite désactivés. Les temps de cuisson réglés sont supprimés.

Le menu principal s'affiche.

Préchauffage de l'enceinte de cuisson



La fonction **Booster** sert à accélérer le chauffage de l'enceinte de cuisson pour certains modes.





Le préchauffage de l'enceinte de cuisson n'est requis que pour quelques préparations.

- Enfourez la plupart des plats à froid afin d'utiliser la chaleur émise dès la montée en température.
- Il est conseillé de préchauffer le four pour les préparations et modes suivants :
 - Pâte à pain foncée ainsi que rosbif et filet dans les modes de cuisson Chaleur tournante Plus , Fonction Profi  et Chaleur sole-voûte 
 - Gâteaux et pâtisseries avec une durée de cuisson réduite (jusqu'à env. 30 minutes) ainsi que pâtes délicates (par ex. génoise) dans le mode de cuisson Chaleur sole-voûte  (sans la fonction **Booster**)

Booster

La fonction **Booster** sert à accélérer la mise en température de l'enceinte de cuisson.

En réglage d'usine, cette fonction est activée pour les modes suivants (autres  | Réglages  | **Booster** | Activé):

- Chaleur tournante Plus 
- Chaleur sole-voûte 
- Rôtissage automatique 
- Fonction Profi 

Si vous réglez une température supérieure à 100 °C et que la fonction **Booster** est activée, l'enceinte de cuisson chauffe rapidement jusqu'à la température réglée. La résistance de la voûte/du gril, la résistance circulaire et le ventilateur sont activés en même temps.

Le dessus des pâtes délicates (par ex. génoise, biscuits) dore trop vite avec la fonction **Booster**. Désactivez la fonction **Booster** pour cuire ces préparations.

Désactiver le **Booster** pour une cuisson

- Sélectionnez le réglage **Booster** | Eteint avant de choisir le mode souhaité.

La fonction **Booster** est désactivée pendant la phase de mise en température. Seules les résistances correspondant au mode de cuisson sélectionné préchauffent l'enceinte de cuisson.

Si vous souhaitez ensuite redémarrer un programme de cuisson avec la fonction **Booster**, sélectionnez le réglage **Booster** | Activé pour réactiver la fonction.

Fonction Profi

Votre four est équipé d'un système vapeur afin d'apporter un supplément d'humidité pendant les processus de cuisson. Lors de la cuisson des pâtisseries, des viandes ou des grillades en mode Fonction Profi , un apport de vapeur et une ventilation optimisés garantissent une cuisson et un brunissage uniformes.

Choisissez d'abord le mode de fonctionnement Fonction Profi .

Après avoir sélectionné le mode de cuisson, réglez la température, puis définissez le type et le nombre de jets de vapeur (Diffusion de vapeur auto., 1 diffusion de vapeur, 2 diffusions de vapeur ou 3 diffusions de vapeur).

L'eau fraîche est aspirée dans le système de génération de vapeur par le tube de remplissage, qui se trouve sous le bandeau de commande, côté gauche.

D'autres liquides risquent d'endommager le four.

Utilisez exclusivement de l'eau du robinet pour les cuissons à l'humidité..

Pendant la cuisson, l'eau est diffusée dans l'enceinte de cuisson sous forme de vapeur. Les ouvertures pour l'apport de vapeur se trouvent dans le coin gauche arrière de la voûte de l'enceinte de cuisson.

Aliments adaptés

Une diffusion de vapeur dure environ 5 à 8 minutes. Le moment et le nombre de diffusions de vapeur dépendent de l'aliment à cuire :

- Pour les **pâtes levées**, vous obtiendrez de meilleurs résultats si la diffusion de vapeur a lieu au début du processus de cuisson.
- Pour le **pain et les petits pains**, une diffusion de vapeur en début de cuisson permet une meilleure levée. En outre, la croûte sera plus brillante avec une diffusion de vapeur supplémentaire en fin de cuisson.
- Pour le **rôtissage de viandes grasses**, une diffusion de vapeur en début de cuisson permet de mieux éliminer la graisse.

La cuisson avec apport d'humidité ne convient pas aux pâtes très humides, par ex. pour les meringues. Dans ce cas, un processus de séchage doit avoir lieu lors de la cuisson.

Remarque : Utilisez les recettes fournies ou l'application Miele@mobile pour vous orienter.

Commencer la cuisson avec la fonction Fonction Profi

Il est normal que de la buée se forme sur la vitre intérieure pendant une diffusion de vapeur. Elle s'évapore ensuite pendant la cuisson.

- Préparez le plat et enfournez-le.
- Sélectionnez Fonction Profi .

La température préconisée (160 °C) s'affiche.

Réglage de la température

- Si nécessaire, modifiez la température préconisée.
- Validez en appuyant sur *OK*.

La sélection en vue du déclenchement de jets de vapeur apparaît.

Sélectionner les diffusions de vapeur

- Si vous souhaitez que le four déclenche automatiquement un jet de vapeur après la phase de montée en température, sélectionnez Diffusion de vapeur auto..
- Si vous souhaitez libérer vous-même un ou plusieurs jets de vapeur à des moments précis, sélectionnez 1 diffusion de vapeur, 2 diffusions de vapeur ou 3 diffusions de vapeur.
- Validez en appuyant sur *OK*.

Si vous voulez préparer des aliments, comme du pain ou des petits pains dans l'enceinte de cuisson préchauffée, déclenchez les diffusions de vapeur manuellement. Déclenchez la première diffusion de vapeur immédiatement après avoir enfourné l'aliment.

Si vous avez sélectionné plus d'une diffusion de vapeur, la deuxième ne peut être déclenchée qu'une fois que l'enceinte de cuisson a atteint une température d'au moins 130 °C.

L'écran indique que l'eau nécessaire à la cuisson doit être aspirée.

Fonction Profi

Préparation de l'eau et démarrage du processus d'aspiration

- Remplissez un récipient de la quantité d'eau requise
- Ouvrez la porte.
- Rabattez vers l'avant le tube de remplissage situé à gauche sous le bandeau de commande.

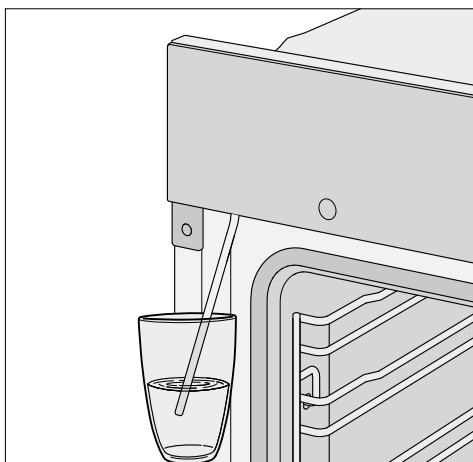

- Plongez le tube de remplissage dans le récipient contenant l'eau du robinet.
- Validez en appuyant sur **OK**.

Le processus d'aspiration commence.

La quantité d'eau du robinet réellement aspirée peut être inférieure à celle exigée, si bien qu'il en reste dans le récipient.

Vous pouvez interrompre et reprendre le processus d'aspiration à tout moment en sélectionnant **OK**.

- Une fois le processus d'aspiration est terminé, retirez le récipient et fermez la porte.

Un bref bruit de pompage peut être entendu. L'eau restante dans le tube de remplissage est aspirée.

Le chauffage de l'enceinte de cuisson et le ventilateur de refroidissement se mettent en marche. Les températures définies et réelles apparaissent.

Vous pouvez suivre l'augmentation de température. Un signal retentit lorsque l'appareil atteint la température sélectionnée pour la première fois.

Déclencher des diffusions de vapeur

 Risque de blessure dû à la vapeur d'eau.

La vapeur d'eau peut provoquer des brûlures graves.

De plus, tout dépôt de vapeur d'eau sur le bandeau de commande allongerait le temps de réaction des touches sensibles et de l'écran tactile.

N'ouvrez pas la porte pendant la diffusion de vapeur.

Diffusion de vapeur auto.

Après la phase de montée en température, la diffusion de vapeur est activée automatiquement.

La diffusion de vapeur d'eau dans l'enceinte est en cours.  s'affiche à l'écran.

 disparaît à la fin de la diffusion de vapeur.

■ Terminez la cuisson.



1 diffusion de vapeur, 2 diffusions de vapeur ou 3 diffusions de vapeur

Vous pouvez déclencher manuellement les jets de vapeur dès que la touche sensible  s'allume.



Attendez la fin de la phase de montée en température pour que la vapeur se mélange uniformément avec l'air chauffé de l'enceinte de cuisson.

Remarque : Pour savoir à quel moment déclencher les diffusions de vapeur, consultez les indications du livre de recettes fourni ou de l'application Miele@mobile. Servez-vous de la fonction Minuterie  pour vous rappeler de les activer.

■ Effleurez la touche sensible .

La diffusion de vapeur est déclenchée.  s'affiche à l'écran et la touche sensible  s'éteint.

■ Procédez de la sorte pour libérer d'autres jets de vapeur dès que la touche sensible  s'allume.

Suite au dernier jet de vapeur, les touches sensibles  et  s'éteignent sur l'affichage.

■ Terminez la cuisson.

Evaporer eau résiduelle

Pour un processus de cuisson avec apport d'humidité qui se déroule sans interruption, il n'y a pas d'eau résiduelle dans le système. L'eau est entièrement éliminée par les diffusions de vapeur.

Si un processus de cuisson avec apport d'humidité est interrompu manuellement ou en raison d'une panne de courant, l'eau qui n'a pas encore été utilisée reste dans le système vapeur.

Lors de la prochaine utilisation de la fonction Fonction Profi  ou d'un programme automatique avec apport d'humidité, Evaporer eau résiduelle s'affiche.

- Il est recommandé de lancer immédiatement l'évaporation afin que la vapeur diffusée sur les aliments la prochaine fois soit composée uniquement d'eau fraîche.

 Risque de blessure dû à la vapeur d'eau.

La vapeur d'eau peut provoquer des brûlures graves.

N'ouvrez pas la porte pendant la diffusion de vapeur.

L'évaporation de l'eau résiduelle peut durer jusqu'à 30 minutes, selon la quantité d'eau restante.

L'enceinte de cuisson est chauffée et l'eau résiduelle est transformée en vapeur, de sorte que l'humidité se dépose dans l'enceinte de cuisson et sur la porte.

- Essayez impérativement cette buée dans l'enceinte de cuisson et sur la porte une fois que l'enceinte a refroidi.

Effectuer l'évaporation de l'eau résiduelle immédiatement

 Risque de blessure dû à la vapeur d'eau.
La vapeur d'eau peut provoquer des brûlures graves.
N'ouvrez pas la porte pendant la diffusion de vapeur.

- Sélectionnez un mode de cuisson ou un programme automatique avec apport d'humidité.

L'interrogation *Evaporer eau résiduelle* s'affiche.

- Validez en appuyant sur *OK*.

Une indication de temps s'affiche.

L'évaporation de l'eau résiduelle commence. Vous pouvez suivre le temps restant à l'écran.

Le temps indiqué dépend de la quantité d'eau se trouvant dans le système vapeur. Ce temps peut être corrigé pendant l'évaporation en fonction de la quantité réelle d'eau à évaporer du circuit.

À la fin du processus d'évaporation de l'eau résiduelle, un signal retentit et *Terminé* s'affichent.

Vous pouvez maintenant démarrer un processus de cuisson avec un mode de cuisson ou un programme automatique avec apport d'humidité.

Lors de l'évaporation de l'eau résiduelle, l'humidité condense dans l'enceinte de cuisson et sur la porte. Enlevez absolument ces dépôts une fois que l'enceinte de cuisson a refroidi.

Ignorer l'évaporation de l'eau résiduelle

Dans des conditions très défavorables, il peut arriver que le système d'évaporation déborde dans le four. Si possible, n'interrompez pas le processus d'évaporation de l'eau résiduelle.

- Sélectionnez un mode de cuisson ou un programme automatique avec apport d'humidité.

Evaporer eau résiduelle **apparaît**.

- Sélectionnez *Sauter*.

Vous pouvez maintenant démarrer un processus de cuisson avec un mode de cuisson ou un programme automatique avec apport d'humidité.

La prochaine fois que vous sélectionnez un mode de cuisson ou un programme automatique avec apport d'humidité, ou quand vous arrêterez le four, vous serez invité à effectuer l'évaporation de l'eau résiduelle.

Program. automatiques

Les nombreux programmes automatiques vous permettent d'obtenir les meilleurs résultats de cuisson de façon confortable et sûre.

Catégories

Les programmes automatiques  sont triés par catégories pour une meilleure vue d'ensemble. Il vous suffit de sélectionner le programme correspondant aux plats que vous voulez préparer et de suivre les instructions à l'écran.

Utiliser des programmes automatiques

■ Sélectionnez Program. automatiques .

La liste de sélection s'affiche.

■ Sélectionnez la catégorie souhaitée (par ex. Gâteaux / cake).

Les programmes automatiques disponibles dans la catégorie souhaitée s'affichent.

■ Sélectionnez le programme automatique souhaité.

■ Suivez les instructions qui s'affichent à l'écran.

Consignes d'utilisation

- Aidez-vous des recettes fournies pour utiliser les programmes automatiques. Chaque programme automatique vous permet également de préparer des recettes similaires avec des quantités différentes.
- Après un processus de cuisson, laissez refroidir l'enceinte de cuisson à la température ambiante avant de démarrer un programme automatique.
- Pour certains programmes automatiques, il faut attendre une phase de préchauffage avant que les aliments puissent être enfournés. Un message correspondant avec indication du temps s'affiche à l'écran.
- Pour certains programmes automatiques, il faut ajouter du liquide après un certain temps de cuisson. Un message correspondant avec indication du temps s'affiche à l'écran (par ex. verser du liquide).
- La durée du programme est une indication approximative. Elle peut être plus longue ou plus courte en fonction de chaque programme de cuisson. La température initiale de la viande peut modifier les temps de cuisson.

Ce chapitre vous fournit des informations sur les applications suivantes :

- Décongeler
- Cuisson à basse température
- Stérilisation
- Produits surgelés/plats préparés

Décongeler

Une décongélation en douceur permet de préserver les substances nutritives (vitamines, sels minéraux).

- Sélectionnez autres .
- Sélectionnez Décongeler.
- Si nécessaire, modifiez la température préconisée.

L'air de l'enceinte de cuisson circule pour décongeler les aliments en douceur.

 Risque d'infection par la formation de germes.

Les bactéries, par ex. les salmonelles, peuvent causer des intoxications alimentaires graves.

Pour la décongélation du poisson et de la viande (particulièrement de la volaille), observez des conditions d'hygiène strictes.

N'utilisez pas le liquide généré par la décongélation.

Cuisinez l'aliment immédiatement après la décongélation.

Conseils

- Sortez les produits surgelés de leurs emballages et disposez-les sur la plaque de cuisson multi-usage ou dans un plat pour les décongeler.
- Pour décongeler la volaille, utilisez la plaque de cuisson multi-usage avec la grille posée dessus. De cette manière, l'aliment ne baignera pas dans l'eau de décongélation.
- Le poisson, la viande ou la volaille n'ont pas besoin d'être entièrement décongelés avant la cuisson. Une décongélation partielle suffit à rendre leur surface assez tendre pour recevoir les épices.

Autres applications

Cuisson à basse température

La cuisson à basse température est idéale pour les pièces délicates de bœuf, de porc, de veau ou d'agneau qui doivent être cuites à point.

Saisissez tout d'abord brièvement la viande de tous les côtés à haute température.

Placez ensuite votre viande dans l'enceinte de cuisson préchauffée où elle prendra le temps de cuire à température réduite jusqu'à être parfaitement cuite et tendre.

Cette méthode permet à la viande de se détendre. Le jus commence à circuler à l'intérieur et irrigue la viande de manière uniforme jusqu'aux couches externes. Le résultat est très tendre et juteux.

- Utilisez une viande maigre de qualité, sans tendons ni bords gras. La viande doit être désossée avant la cuisson.
- Pour rôtir, utilisez par exemple une matière grasse pouvant être chauffée à très haute température (par ex. du beurre clarifié ou de l'huile).
- Ne couvrez pas la viande pendant la cuisson.

Le temps de cuisson est d'env. 2 à 4 heures et dépend du poids, de la taille et du degré de cuisson souhaité du morceau de viande.

- Dès que le programme de cuisson est terminé, vous pouvez découper la viande immédiatement. Il n'est pas nécessaire de la laisser reposer.

- Maintenez la viande au chaud dans l'enceinte de cuisson jusqu'à ce que vous passiez à table. Le résultat de cuisson n'en sera pas affecté.
- Pour la servir, posez-la sur des assiettes chaudes et servez-la avec une sauce très chaude pour qu'elle ne refroidisse pas trop vite. La viande a une température de dégustation optimale.

Utiliser Chaleur sole-voûte

Consultez les tableaux de cuisson à la fin de ce document.

Utilisez la plaque de cuisson multi-usage avec la grille posée dessus. Désactivez la fonction Booster lors du préchauffage.

- Insérez la plaque de cuisson multi-usage avec la grille au niveau 2.
- Sélectionnez le mode de cuisson Chaleur sole-voûte  et une température de 120 °C sans la fonction Booster.
- Préchauffez l'enceinte avec la plaque de cuisson multi-usage et la grille pendant env. 15 minutes.
- Pendant le préchauffage du four, saisissez la viande sur toutes ses faces sur le plan de cuisson.

 Risque de brûlure dû aux surfaces brûlantes.

Lorsqu'il est en marche, le four devient très chaud. Vous pouvez vous brûler au contact des résistances, de l'enceinte de cuisson et des accessoires.

Utilisez des maniques pour remuer, enfourner et retirer les aliments chauds de l'enceinte de cuisson chaude.

- Déposez la viande saisie sur la grille.
- Réduisez la température à 100 °C (voir chapitre "Tableaux de cuisson").
- Terminez la cuisson de la viande.

Préchauffer la vaisselle

Pour chauffer la vaisselle, utilisez le mode Chaleur tournante Plus .

Chauffez uniquement la vaisselle résistante à la chaleur.

- Introduisez la grille au niveau 1 et placez la vaisselle à chauffer sur la grille. Selon la taille de la vaisselle, vous pouvez la placer sur la sole de l'enceinte et démonter en plus les grilles de support.
- Sélectionnez Chaleur tournante Plus .
- Réglez la température de 50 à 80 °C.

 Risque de brûlure !

Utilisez toujours des maniques avant de sortir un plat du four. Des gouttes d'eau peuvent se former sous la vaisselle.

- Enlevez les plats chauffés du four..

Autres applications

Stérilisation

 Risque d'infection par la formation de germes.

Lors de la stérilisation des légumes secs et de la viande, des spores de toxine botulique peuvent se former et provoquer de graves intoxications. Ces spores ne sont détruites qu'en les réchauffant une nouvelle fois 2 jours après la première stérilisation.

Stérilisez les légumes secs et la viande après refroidissement **toujours** une deuxième fois.

 Risque de blessures dû à la surpression dans des conserves fermées.

La stérilisation et le réchauffage de conserves fermées entraînent une surpression susceptible de provoquer leur explosion.

Ne stérilisez pas ni ne réchauffez les conserves.

Préparer des fruits et légumes

Les indications s'appliquent à 6 bocaux d'1 l.

Utilisez uniquement des bocaux spéciaux vendus dans des magasins spécialisés (bocaux pour conserves ou à couvercle vissé). Utilisez uniquement des bocaux et anneaux en caoutchouc qui ne sont pas endommagés.

- Lavez les bocaux à l'eau chaude avant la stérilisation et remplissez-les au maximum jusqu'à 2 cm du bord.
- Insérez la plaque de cuisson multiusage au niveau 2 et posez les bocaux dessus.
- Sélectionnez le mode de cuisson Chaleur tournante Plus  et une température de 160–170 °C.
- Attendez jusqu'à ébullition, c'est-à-dire jusqu'à ce que des bulles remontent régulièrement dans les bocaux.

Réduisez immédiatement la température pour éviter un débordement.

Stérilisation des fruits et cornichons

- Dès que l'ébullition est visible dans les bocaux, réglez la température de repos indiquée et laissez les pots dans l'enceinte pour la durée indiquée.

Stérilisation des légumes

- Dès que l'ébullition est visible dans les bocaux, réglez la température de stérilisation indiquée et laissez les légumes dans l'enceinte pour la durée indiquée.
- Après la stérilisation, réglez la température de repos indiquée et laissez les pots dans l'enceinte pour la durée indiquée.

	🌡️/🕒	🌡️/⏸️
Fruits	-/-	30 °C 25-35 min
Cornichons	-/-	30 °C 25-30 min
Betteraves rouges	120 °C 30-40 min	30 °C 25-30 min
Haricots verts, haricots beurre	120 °C 90-120 min	30 °C 25-30 min

🌡️/🕒 Température et durée de stérilisation à partir de l'ébullition

🌡️/⏸️ Température et durée de repos

Retirer les bocaux après la stérilisation

⚠️ Risque de blessure dû aux surfaces brûlantes.

Les bocaux sont brûlants après la stérilisation.

Utilisez des maniques pour retirer les bocaux du four.

- Retirez les bocaux de l'enceinte de cuisson.
- Laissez-les reposer recouverts d'un torchon pendant 24 heures dans un endroit à l'abri des courants d'air.
- Stérilisez les légumes secs et la viande après refroidissement **toujours** une deuxième fois dans un délai de 2 jours.
- Retirez les fermetures des bocaux de stérilisation puis vérifiez que tous les bocaux sont bien fermés.

Stérilisez les bocaux ouverts une nouvelle fois ou stockez-les dans un endroit frais et consommez les fruits et légumes stérilisés immédiatement.

- Contrôlez les bocaux pendant leur stockage. Si des bocaux se sont ouverts pendant leur stockage ou si le couvercle à vis est bombé et ne claque pas à l'ouverture, détruisez le contenu.

Autres applications

Produits surgelés/ plats préparés

Conseils pour les gâteaux, pizzas et baguettes

- Faites cuire les gâteaux, pizzas ou baguettes sur la grille recouverte de papier sulfurisé.

Une plaque de cuisson ou une tôle universelle peut se déformer au cours de la préparation des produits surgelés, de sorte qu'elles ne peuvent plus être retirées de la chambre de cuisson. Toute utilisation ultérieure entraîne une nouvelle déformation.

- Sélectionnez la température la plus faible indiquée sur l'emballage.

Conseils pour les frites, croquettes ou similaire

- Vous pouvez cuire ces produits surgelés sur la plaque de cuisson ou la plaque de cuisson multi-usage. Posez-les sur du papier sulfurisé pour les cuire en douceur.
- Sélectionnez la température la plus faible indiquée sur l'emballage.
- Retournez les aliments plusieurs fois.

Préparer les produits surgelés/plats préparés

Un traitement en douceur des aliments est bon pour votre santé. Faites dorer les gâteaux, pizzas, frites ou autres aliments similaires sans les brunir.

- Sélectionnez la température et le mode de cuisson recommandés sur l'emballage.
- Préchauffez l'enceinte de cuisson.
- Enfournez le plat à la hauteur préconisée sur l'emballage dans l'enceinte du four préchauffée.
- Contrôlez les aliments après le temps de cuisson le plus court recommandé sur l'emballage.

Un traitement en douceur des aliments est bon pour votre santé. Faites dorer les gâteaux, pizzas, frites ou autres aliments similaires sans les brunir.

Conseils pour cuire des pâtisseries

- Réglez une durée de cuisson. La cuisson des pâtisseries ou du pain ne doit pas être trop longue. La pâte risque de sécher et la levure de perdre son efficacité.
- En règle générale, vous pouvez utiliser une grille, plaque de cuisson, plaque de cuisson multi-usage ou un moule en matériau thermorésistant.
- Évitez d'utiliser des moules clairs à parois minces en matériau brillant, car les moules de couleur claire empêchent la préparation de dorer suffisamment ou uniformément. Ils peuvent même empêcher la préparation de bien cuire.
- Les moules rectangulaires ou en longueur doivent être posés perpendiculairement à la grille afin d'obtenir une répartition idéale de la chaleur et un résultat de cuisson uniforme.
- Posez toujours les moules sur la grille.
- Faites cuire les tartes aux fruits et les grands gâteaux sur la plaque de cuisson multi-usage.

Utiliser du papier sulfurisé

Les accessoires Miele, comme la plaque de cuisson multi-usage, sont dotés d'un revêtement PerfectClean (voir le chapitre "Équipement"). En général, les surfaces dotées du revêtement PerfectClean n'ont pas besoin d'être graissées ni recouvertes de papier sulfurisé.

- Utilisez du papier sulfurisé pour cuire de la pâte à bretzels, car la solution de bicarbonate de soude utilisée dans cette préparation peut endommager le revêtement PerfectClean.
- Utilisez du papier sulfurisé pour cuire de la génoise, de la meringue, des macarons et similaire. Ce type de pâte a tendance à coller en raison d'une forte teneur en blanc d'œufs.
- Utilisez du papier sulfurisé pour préparer des produits surgelés sur la grille.

Remarques concernant les tableaux de cuisson

Vous trouverez les tableaux de cuisson en fin de document.

Sélectionner la température

- Choisissez en règle générale la température la plus faible. Si vous utilisez des températures supérieures à celles indiquées, vous pouvez écourter le temps de cuisson mais le brunissement risque d'être nettement moins uniforme et les aliments pas assez cuits.

Sélectionner le temps de cuisson

Sauf indication contraire, les temps indiqués dans les tableaux de cuisson s'appliquent à un four non préchauffé. Réduire la durée de 10 min. si le four est préchauffé.

- De manière générale, vérifiez la cuisson après la durée la plus courte. Piquez la pâte à l'aide d'un bâtonnet en bois.

Si la pâte humide n'adhère pas au bâtonnet, la cuisson est terminée.

Remarques concernant les modes de fonctionnement

Un aperçu de tous les modes avec les valeurs préconisées correspondantes est indiqué au chapitre "Menus principaux et sous-menus".

Utiliser Program. automatiques

- Suivez les instructions qui s'affichent à l'écran.

Utiliser Chaleur tournante Plus

Vous pouvez sélectionner des températures plus faibles qu'en mode Chaleur sole-voûte , car la chaleur est immédiatement répartie dans l'enceinte de cuisson.

Utilisez ce mode de cuisson si vous souhaitez faire cuire des aliments sur plusieurs niveaux en même temps.

- 1 niveau : enfournez les aliments au niveau 2.
- 2 niveaux : enfournez les aliments aux niveaux 1+3 ou 2+4.
- 3 niveaux : enfournez les aliments aux niveaux 1+3+5.

Conseils

- Si vous utilisez plusieurs niveaux en même temps, enfournez la plaque de cuisson multi-usage au niveau inférieur.
- Cuissez les pâtisseries humides et les gâteaux sur 2 niveaux maximum.

Utiliser Fonction Profi

Utilisez ce mode de cuisson pour cuire avec un apport d'humidité.

- Enfournez les aliments au niveau 2.

Utiliser Cuisson intensive 

Utilisez ce mode de cuisson pour cuire les gâteaux à garniture humide.

N'utilisez **pas** ce mode de cuisson pour cuire des biscuits.

- Enfourez les gâteaux au niveau 1 ou 2.

Utiliser Chaleur sole-voûte 

Les moules mats et de couleur sombre en tôle noire, émail brun, fer-blanc mat foncé, aluminium mat ainsi que les moules en verre thermorésistant ou avec revêtement anti-adhésif sont adaptés.

Utilisez ce mode de cuisson pour préparer des recettes traditionnelles. Si vous utilisez un livre de recettes relativement ancien, choisissez une température inférieure de 10 °C par rapport à celle indiquée. La durée de cuisson reste inchangée.

- Enfourez les aliments au niveau 1 ou 2.

Utiliser Chaleur tournante Eco 

Utilisez ce mode de cuisson pour économiser l'énergie lors de la cuisson de petites portions, par ex. des pizzas surgelées, des petits pains précuits ou des biscuits à l'emporte-pièce.

- Enfourez les aliments au niveau 2.

Conseils de rôtissage





- Vous pouvez utiliser n'importe quel plat en matériau thermorésistant, par ex. plat à rôtir, cocotte, plat en verre, sachet de rôtissage, plat en terre cuite, plaque de cuisson multi-usage, grille et/ou plaque à griller et rôtir (si vous en disposez) sur la plaque de cuisson multi-usage.
- Le **préchauffage** de l'enceinte de cuisson n'est nécessaire que pour un rosbif ou un filet. En règle générale, le préchauffage n'est pas nécessaire.
- Pour rôtir de la viande, utilisez un **réceptif fermé**, par ex. un plat à rôtir. La viande reste juteuse à l'intérieur. L'enceinte de cuisson reste plus propre qu'en rôtissant directement sur la grille. Il vous reste suffisamment de jus pour préparer un fond de sauce.
- Si vous utilisez un **sachet de rôtissage**, respectez les instructions figurant sur l'emballage.
- Si vous utilisez la **grille** ou un **réceptif ouvert** pour rôtir, vous pouvez badigeonner la viande maigre de graisse, la barder de lard ou l'entrelarder.
- **Assaisonnez** la viande et posez-la dans le plat. Garnissez-la de noix de beurre ou de margarine ou arrosez-la d'un filet d'huile ou de graisse alimentaire. Pour les grands rôtis maigres (2-3 kg) et les volailles grasses, ajoutez environ 1/8 l d'eau.
- N'ajoutez pas trop de liquide pendant la cuisson. Cela nuirait au **brunissage** de la viande. Le brunissage a lieu à la fin de la cuisson. Enlevez le couvercle à mi-cuisson pour obtenir une viande bien dorée.
- Après le rôtissage, sortez l'aliment de l'enceinte, couvrez-le et laissez-le **reposer** env. 10 minutes. Le rôti perdra ainsi moins de jus de cuisson lorsque vous le découperez.
- Badigeonnez les **volailles** d'eau légèrement salée 10 minutes avant la fin du rôtissage pour obtenir une peau croustillante.

Remarques relatives aux tableaux de cuisson

Vous trouverez les tableaux de cuisson à la fin de ce document.

- Respectez les temps, niveaux et températures indiqués. Ces indications tiennent compte des différents récipients, pièces de viandes et habitudes de cuisson.

Sélectionner la température

- Choisissez en règle générale la température la plus faible. Si les températures sont supérieures à celles indiquées, la viande brunira mais ne sera pas cuite.
- Avec les modes Chaleur tournante Plus , Fonction Profi  et Rôtissage automatique , choisissez une température d'env. 20 °C de moins que pour Chaleur sole-voûte .
- Pour les pièces de viande de plus de 3 kg, réduisez la température indiquée dans le tableau d'env. 10 °C. Le processus de cuisson dure un peu plus longtemps mais la viande cuit de façon homogène et la croûte ne sera pas trop épaisse.
- En cas de cuisson sur la grille, réduisez la température d'env. 10 °C par rapport à la cuisson dans un récipient fermé.

Sélectionner le temps de cuisson

Sauf indication contraire, les temps indiqués dans le tableau de cuisson s'appliquent à un four non préchauffé.

- Calculez le temps de cuisson en multipliant, selon le type de viande, la hauteur du rôti [cm] par le temps de cuisson par cm d'épaisseur [min/cm] :
 - Bœuf/gibier : 15–18 min/cm
 - Porc/veau/agneau : 12–15 min/cm
 - Rosbif/filet : 8–10 min/cm
- De manière générale, vérifiez la cuisson après la durée la plus courte.

Conseils

- Si la viande est surgelée, le temps de cuisson augmente d'env. 20 minutes par kg.
- La viande surgelée peut être rôtie jusqu'à un poids d'env. 1,5 kg sans la décongeler.

Remarques concernant les modes de fonctionnement

Un aperçu de tous les modes avec les valeurs préconisées correspondantes est indiqué au chapitre “Menus principaux et sous-menus”.

Sélectionnez le mode Chaleur sole  en fin de cuisson si vous souhaitez dorer davantage le dessous des aliments.



Le mode Cuisson intensive  ne convient toutefois pas pour les biscuits ou les rôtis car le jus de cuisson devient trop foncé.

Utiliser Program. automatiques

- Suivez les instructions qui s'affichent à l'écran.

Utilisez Chaleur tournante Plus ou Rôtissage automatique

Ces modes de cuisson pour rôtir et dorer des plats de viande, de poisson et de volaille ainsi que pour la cuisson de rosbif et de filet.

Avec le mode Chaleur tournante Plus , vous pouvez sélectionner des températures plus faibles qu'en mode Chaleur sole-voûte , car la chaleur est immédiatement répartie dans l'enceinte de cuisson.

Avec le mode de cuisson Rôtissage automatique , l'enceinte de cuisson est d'abord chauffée à haute température (env. 230 °C) pour saisir la viande. Dès que cette température est atteinte, le four réduit automatiquement à la température de cuisson réglée.

- Enfournez les aliments au niveau 2.

Utiliser Fonction Profi

Utilisez ce mode de cuisson pour cuire avec un apport d'humidité.

- Enfournez les aliments au niveau 2.

Utiliser Chaleur sole-voûte

Utilisez ce mode de cuisson pour préparer des recettes traditionnelles. Si vous utilisez un livre de recettes relativement ancien, choisissez une température inférieure de 10 °C par rapport à celle indiquée. La durée de cuisson reste inchangée.

- Enfournez les aliments au niveau 2.

Utiliser Chaleur tournante Eco

Utilisez ce mode de cuisson pour économiser l'énergie lors de la cuisson de petites portions de rôti ou de plat de viande.

- Enfournez les aliments au niveau 2.

 Risque de blessure dû aux surfaces brûlantes.

Si vous grillez avec la porte ouverte, l'air chaud de l'enceinte ne passe plus automatiquement devant le ventilateur et n'est pas refroidi. Les éléments de commande deviennent brûlants.

Fermez la porte pendant la cuisson sur grill.

- Utilisez la plaque de cuisson multi-usage avec la grille ou la plaque à griller et rôtir (si disponible) posée dessus. La plaque à griller et rôtir évite que le jus de viande ne brûle, afin qu'il puisse être réutilisé en fin de cuisson.

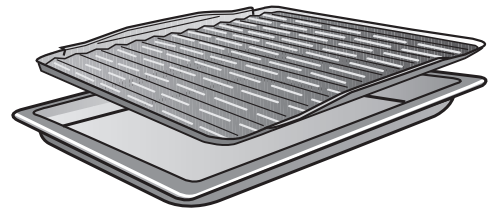
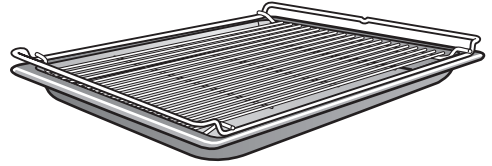

N'utilisez pas la plaque de cuisson.

Conseils pour faire griller

- Le préchauffage est nécessaire avant de faire griller les aliments. Faites chauffer la résistance de la voûte/du grill porte fermée pendant 5 minutes environ.
- Rincez brièvement la viande à l'eau froide et séchez-la bien. Ne salez pas les tranches de viande avant de les griller, elles pourraient perdre leur jus.
- Vous pouvez badigeonner les viandes maigres avec de l'huile. N'utilisez pas d'autres graisses car elles noircissent facilement ou dégagent de la fumée.
- Nettoyez les poissons plats ainsi que les tranches de poisson et salez-les. Vous pouvez arroser le poisson de jus de citron.

- Appliquez un peu d'huile sur la grille avec un pinceau puis posez l'aliment dessus.

Grillades

Remarques concernant les tableaux de cuisson

Vous trouverez les tableaux de cuisson en fin de document.

- Respectez les temps, niveaux et plages de températures indiqués. Ces indications tiennent compte des différents types de viandes et habitudes de cuisson.
- Vérifiez la cuisson après le temps le plus court indiqué.

Sélectionner la température 🌡️

- Choisissez en règle générale la température la plus faible. Si les températures sont supérieures à celles indiquées, la viande brunira mais ne sera pas cuite.

Choisir le niveau

- Choisissez le niveau en fonction de l'épaisseur de la pièce à cuire.
- Enfourez les aliments plats au niveau 3 ou 4.
- Enfourez les aliments de gros diamètre au niveau 1 ou 2.

Choisir la durée de cuisson ⌚

- Grillez les pièces de viande ou de poisson plates env. 6–8 minutes par côté.
Assurez-vous que les différentes tranches soient à peu près de la même épaisseur afin que les durées de cuisson soient similaires.
- En règle générale, vérifiez si les aliments sont cuits dès que la durée la plus courte indiquée s'est écoulée.

- Pour **vérifier la cuisson** de la viande, appuyez dessus avec une cuillère. Vous pourrez ainsi déterminer son niveau de cuisson.

- **bleu/saignant**
si la viande est encore très souple, elle est rouge à l'intérieur.
- **rosé/à point**
si la viande ne cède pas beaucoup, elle est rosée à l'intérieur.
- **bien cuit**
si la viande ne cède pratiquement pas, elle est bien cuite.

Remarque : Si un gros morceau de viande est déjà bien doré en surface mais n'est pas encore cuit à cœur, enfourez-le à un niveau inférieur ou baissez la température du gril pour la suite de la cuisson. De cette manière, la surface ne sera pas trop foncée.

Remarques concernant les modes de fonctionnement

Un aperçu de tous les modes avec les valeurs préconisées correspondantes est indiqué au chapitre “Menus principaux et sous-menus”.

Utiliser Gril grand

Utilisez ce mode de cuisson pour griller de grandes quantités d'aliments plats et gratiner des aliments dans de grands moules.

Toute la résistance de voûte/du gril est mise en marche et rougit pour produire le rayonnement thermique nécessaire.

Utiliser Turbogril

Ce mode de cuisson convient pour griller des aliments de grand diamètre, par ex. un poulet.

Pour les aliments plats, une température de 220 °C est recommandée en règle générale, et pour les aliments de grand diamètre 180–200 °C.

Nettoyage et entretien

 Risque de blessure dû aux surfaces brûlantes.

Pendant son fonctionnement, le four devient très chaud. Vous pouvez vous brûler au contact des résistances, de l'enceinte et des accessoires.

Laissez les résistances, l'enceinte de cuisson et les accessoires refroidir avant de les nettoyer à la main.

 Risque de blessure par électrocution.

La vapeur d'un nettoyeur vapeur pourrait se déposer sur les éléments conducteurs d'électricité et provoquer un court-circuit.

N'utilisez jamais de nettoyeur vapeur pour le nettoyage.

Toutes les surfaces peuvent subir des altérations de couleur ou d'aspect si vous utilisez des produits de nettoyage inappropriés. La façade du four est particulièrement susceptible d'être endommagée par les nettoyants pour four ou les produits détartrants.

Toutes les surfaces sont sensibles aux rayures. Les surfaces en verre peuvent même se fissurer.

Éliminez immédiatement les résidus de détergent.

Produits de lavage à ne pas utiliser

Pour éviter d'endommager les surfaces en les nettoyant, évitez :

- les produits de lavage contenant de la soude, de l'ammoniaque, de l'acide ou du chlore,
- les produits de lavage anticalcaires sur la façade,
- les produits de lavage abrasifs (par ex. poudres et laits à récurer, pierres de nettoyage),
- les détergents contenant des solvants,
- les détergents pour inox,
- les détergents pour lave-vaisselle,
- les produit à vitres,
- les détergents pour plans de cuisson en vitrocéramique,
- les éponges avec tampon abrasif ou les brosses (par ex. éponges à récurer, éponges usagées contenant encore des résidus de détergent abrasif),
- les gommes de nettoyage,
- les grattoirs métalliques acérés,
- la paille de fer,
- les nettoyages ponctuels avec des produits abrasifs,
- les produits nettoyants pour four,
- les tampons à récurer en acier inoxydable.

Si les salissures ne sont pas nettoyées rapidement, elles peuvent s'incruster avec le temps. Si vous utilisez votre four plusieurs fois sans le nettoyer, le nettoyage sera d'autant plus difficile par la suite.

Nous vous conseillons de nettoyer immédiatement les salissures.

Les accessoires ne doivent pas être lavés au lave-vaisselle.

Remarque : Les taches de jus de fruits et de pâte qui coulent des moules s'èlèvent mieux tant que le four est encore un peu chaud.

Pour faciliter le nettoyage, nous recommandons de procéder comme suit :

- Démontez la porte.
- Démontez les grilles Démontez les grilles de support avec les rails coulissants FlexiClips (si votre four en est équipé). Démontez les grilles de support avec les rails coulissants FlexiClips (si votre four en est équipé). Démontez les grilles de support avec les rails coulissants FlexiClips (si votre four en est équipé). Démontez les grilles de support avec les rails coulissants FlexiClips (si votre four en est équipé). avec les rails coulissants FlexiClips (si disponibles).
- Démontez la paroi arrière en émail catalytique.
- Rabattez la résistance de la voûte/du grill vers le bas.

Retirez les salissures normales

- Retirez les salissures normales immédiatement avec de l'eau, du liquide vaisselle et une éponge ou un chiffon en microfibres propre.
- Retirez immédiatement les restes de détergent avec de l'eau claire. Ce nettoyage est particulièrement important pour les pièces avec revêtement PerfectClean, car les restes de produit de nettoyage affectent l'effet anti-adhésif.
- Séchez ensuite les surfaces nettoyées à l'aide d'un chiffon doux.

Nettoyage du joint

Un joint est posé sur le pourtour de l'enceinte de cuisson pour assurer l'étanchéité avec le côté intérieur de la porte.

Le joint risque d'être fragilisé par des dépôts de graisse et de casser de ce fait.

- Nettoyez le joint d'étanchéité de préférence après chaque processus de cuisson.

Nettoyage et entretien

Éliminer les salissures incrustées (sauf rails coulissants FlexiClips)

Les taches de jus de fruit ou de jus de viande peuvent laisser des traces ou des taches mates sur les surfaces émaillées. Ces taches n'affectent cependant pas les propriétés d'utilisation.

Il est inutile d'essayer d'enlever ces taches à tout prix. Utilisez uniquement les produits préconisés.

- Éliminez les restes incrustés avec un grattoir pour verre ou une spirale inox (par ex. Spirinett de Spontex), de l'eau chaude et du liquide vaisselle.

L'émail catalytique perd ses propriétés autonettoyantes sous l'effet de produits abrasifs, de brosses et d'éponges grattantes ainsi que de produits nettoyeurs pour four.

Démontez les pièces en émail catalytique avant d'utiliser les produits nettoyeurs pour four.

Utiliser des détergents pour four

- Lorsque les surfaces en émail avec revêtement PerfectClean présentent des salissures particulièrement tenaces, utilisez le produit nettoyant pour four Miele une fois les surfaces refroidies.

Si du spray pour four pénètre dans des interstices et orifices, des odeurs trop fortes se forment lors des processus de cuisson ultérieurs.

Ne pulvérisez pas de spray pour four sur la voûte de l'enceinte du four.

Ne pulvérisez pas de spray pour four dans les interstices et orifices des parois et de la paroi arrière de l'enceinte du four.

- Laissez le produit agir comme indiqué sur l'emballage.

Les détergents pour four d'autres fabricants ne doivent être appliqués que sur des surfaces refroidies et agir pendant une durée maximale de 10 minutes.

- Après le temps d'action, vous pouvez utiliser le côté grattoir d'une éponge pour vaisselle.
- Retirez immédiatement les restes de détergent avec de l'eau claire.
- Séchez ensuite les surfaces avec un chiffon doux.

Salissures incrustées sur les rails télescopiques FlexiClip

Le lavage en lave-vaisselle élimine la graisse spéciale utilisée dans les rails télescopiques FlexiClip, qui coulisseraient moins bien.

Il ne faut surtout pas nettoyer les rails télescopiques FlexiClip au lave-vaisselle.

Pour les salissures tenaces sur les surfaces ou en cas d'encrassement du roulement à billes dû à du jus de fruit ayant débordé, procédez comme suit :

- Faites tremper brièvement (10 minutes env.) les rails télescopiques FlexiClip dans de l'eau chaude additionnée de liquide vaisselle. Au besoin, servez-vous également de la face rugueuse d'une éponge à vaisselle. Vous pouvez nettoyer les roulements à billes avec une brosse douce.

Après le nettoyage, il peut rester des colorations ou des décolorations qui n'affectent cependant les propriétés d'utilisation.

Nettoyage et entretien

Nettoyage de la paroi arrière en émail catalytique

L'émail catalytique est nettoyé automatiquement des salissures huileuses et grasses à de hautes températures.

Plus la température est élevée, plus le processus est efficace.

L'émail catalytique perd ses propriétés autonettoyantes sous l'effet de produits abrasifs, de brosses et d'éponges grattantes ainsi que de produits nettoyants pour four. Démontez les pièces en émail catalytique avant d'utiliser les produits nettoyants pour four.

Enlèvement des salissures dues à des épices, du sucre ou des ingrédients similaires

- Démontez la paroi arrière (voir chapitre "Nettoyage et entretien", section "Démontage de la paroi arrière").
- Nettoyez la paroi arrière à la main avec de l'eau chaude, du liquide pour la vaisselle à la main et une brosse à poils doux.
- Rincez soigneusement la paroi arrière.
- Laissez sécher la paroi arrière avant de la remonter.

Élimination des salissures huileuses et grasses

- Retirez tous les accessoires (y compris les grilles de support) de l'enceinte de cuisson.

- Avant de commencer le nettoyage catalytique, enlevez les salissures grossières de la face intérieure de la porte et des surfaces traitées avec une couche PerfectClean, afin qu'elles ne s'incrustent pas à la cuisson.

- Sélectionnez le mode de cuisson Chaleur tournante Plus  et 250 °C.

- Faites chauffer l'enceinte de cuisson vide durant au moins 1 heure.

La durée dépend du degré d'encrassement.

Une pellicule risque de se déposer dans l'enceinte de cuisson pendant le processus de nettoyage si l'émail catalytique présente de fortes salissures huileuses et grasses.

 Risque de blessure dû aux surfaces brûlantes.

Lorsqu'il est en marche, le four devient très chaud. Vous risquez de vous brûler au contact des résistances et de l'enceinte de cuisson.

Attendez que l'enceinte de cuisson et les résistances aient refroidi avant tout nettoyage à la main.

- Nettoyez la face intérieure de la porte et l'enceinte de cuisson avec un tissu éponge propre, du liquide pour la vaisselle à la main et de l'eau chaude ou avec un chiffon en microfibres propre et humide.

Des températures élevées, éliminent progressivement les salissures encore présentes.

Détartrer

Le système vapeur doit être détartré régulièrement en fonction de la dureté de l'eau.

Vous pouvez à tout moment démarrer un programme de détartrage.

Après un certain nombre de processus de cuisson, le système vous invite automatiquement à détartrer le système vapeur afin d'assurer son bon fonctionnement.

Les 10 dernières cuissons jusqu'au détartrage sont affichées et décomptées. L'utilisation de modes de cuisson et de programmes automatiques avec apport d'humidité est désactivée.

Vous ne pourrez les utiliser de nouveau lorsque vous aurez effectué un détartrage. Vous pouvez continuer à utiliser tous les autres modes de cuisson et programmes automatiques sans prise en charge de l'humidité.

Déroulement d'un programme de détartrage

Lorsque vous lancez un programme de détartrage, vous devez le poursuivre jusqu'au bout, car il ne peut pas être interrompu.

Le détartrage dure env. 90 minutes et se déroule en plusieurs étapes :

1. Préparation du détartrage
2. Aspiration du produit de détartrage
3. Phase d'action
4. Rinçage 1
5. Rinçage 2
6. Rinçage 3
7. Évaporation de l'eau résiduelle

Nettoyage et entretien

Préparation du détartrage

Vous avez besoin d'un récipient d'une capacité d'1 l env.

Pour que vous n'ayez pas à maintenir le récipient contenant le produit détartrant sous le tube de remplissage, votre four est livré avec un flexible en plastique à ventouse.

Pour un nettoyage optimal, nous recommandons les pastilles de détartrage ci-jointes, conçues spécifiquement pour Miele.

Remarque : D'autres pastilles de détartrage sont disponibles auprès des revendeurs de la marque Miele, du SAV Miele ou sur notre boutique en ligne.

D'autres produits de détartrage qui, outre l'acide citrique, peuvent contenir d'autres acides et/ou composants indésirables tels que des chlorures, risqueraient d'endommager votre appareil.

De plus, l'efficacité du détartrage ne peut être garantie si la solution de détartrage ne contient pas la concentration adéquate.

- Remplissez le récipient d'environ 600 ml d'eau froide du robinet et faites-y dissoudre entièrement un comprimé de détartrage.

Exécution du processus de détartrage

- Sélectionnez autres .
- Sélectionnez Détartrer.

Si les modes de cuisson et les programmes automatiques avec apport d'humidité ont déjà été bloqués, vous pouvez démarrer immédiatement le processus de détartrage en sélectionnant OK.

- Insérez la plaque de cuisson multi-usage au niveau le plus élevé jusqu'à ce qu'il s'arrête pour recueillir le détartrant après l'emploi. Confirmez le message en appuyant sur OK.

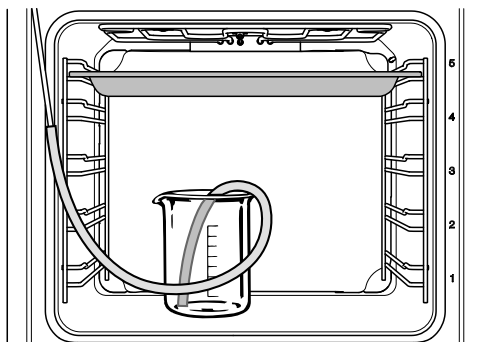

- Placez le récipient contenant le détartrant sur la sole de l'enceinte de cuisson.
- Fixez le tuyau en matière plastique au tuyau de remplissage. Placez l'autre extrémité dans le détartrant jusqu'au fond du récipient et fixez-le avec l'aide de la ventouse.
- Validez en appuyant sur OK.

Le processus d'aspiration commence. Des bruits de pompage sont perceptibles.

Vous pouvez interrompre et reprendre le processus d'aspiration à tout moment en sélectionnant **OK**.

La quantité de détartrant réellement aspirée peut être inférieure à celle requise, laissant un résidu dans le récipient.

Un message vous signale que le processus d'aspiration est terminé.

■ Validez en appuyant sur **OK**.

La **phase d'action** démarre. Vous pouvez suivre le déroulement.

■ Laissez le récipient avec le tuyau raccordé au tube de remplissage dans l'enceinte de cuisson, puis ajoutez environ 300 ml d'eau, vu que le système aspire encore une fois du liquide pendant que le détartrant agit.

Toutes les 5 minutes environ, le système aspire de nouveau un peu de liquide. Des bruits de pompage sont perceptibles.

L'éclairage de l'enceinte de cuisson et le ventilateur de refroidissement restent activés durant tout le processus.

Un signal retentit à la fin de la phase d'action.

Rincer le système vapeur après la phase d'action

Après la phase d'action, vous devez rincer le système vapeur afin d'éliminer les résidus de produit de détartrage.

Pour ce faire, 1 litre d'eau courante environ est pompé à trois reprises dans le système vapeur et ensuite il est recueilli dans la plaque universelle.

■ Retirez la plaque de cuisson multi-usage contenant le produit de détartrage, videz-la et remplacez-la au niveau supérieur.

■ Sortez le flexible en plastique du récipient.

■ Retirez le récipient, rincez-le minutieusement et remplissez-le d'environ 1 litre d'eau du robinet.

■ Remettez le récipient dans l'enceinte de cuisson et fixez de nouveau le flexible en plastique dans le récipient.

■ Validez en appuyant sur **OK**.

Le processus d'aspiration du **premier rinçage** commence.

L'eau circule dans le système vapeur et est ensuite recueillie dans la plaque de cuisson multi-usage.

Un message vous invite à préparer le **deuxième rinçage**.

■ Retirez la plaque de cuisson multi-usage contenant l'eau de rinçage recueillie, videz-la et remplacez-la au niveau supérieur.

■ Retirez le flexible en plastique du récipient et remplissez le récipient d'environ 1 l d'eau froide du robinet.

Nettoyage et entretien

- Remettez le récipient dans l'enceinte et fixez de nouveau le flexible en plastique dans le récipient.
- Validez en appuyant sur **OK**.
- Procédez de même pour le **troisième rinçage**.

Laissez la plaque de cuisson multi-usage et l'eau de rinçage captée au cours du troisième rinçage dans l'enceinte lors de l'évaporation de l'eau résiduelle.

Évaporation de l'eau résiduelle

Après le troisième rinçage, le processus d'évaporation de l'eau résiduelle démarre.

- Retirez le récipient et le flexible de l'enceinte de cuisson.
- Fermez la porte.
- Validez en appuyant sur **OK**.

 Risque de blessure dû à la vapeur d'eau.

La vapeur d'eau peut provoquer des brûlures graves.

N'ouvrez pas la porte pendant l'évaporation de l'eau résiduelle.

Le chauffage de l'enceinte de cuisson s'active et la durée d'évaporation de l'eau résiduelle est affichée.

La durée est automatiquement corrigée en fonction de la quantité d'eau effectivement restante.

Fin du processus de détartrage

À la fin de l'évaporation de l'eau résiduelle, une fenêtre d'informations apparaît avec des instructions pour le nettoyage après le processus de détartrage.

- Validez en appuyant sur **OK**.

Un signal retentit et Terminé apparaissent.

- Éteignez le four avec la touche de marche-arrêt .

 Risque de blessure dû aux surfaces brûlantes.

Lorsqu'il est en marche, le four devient très chaud. Vous pouvez vous brûler au contact des résistances, de l'enceinte de cuisson et des accessoires.

Laissez les résistances, l'enceinte de cuisson et les accessoires refroidir avant de les nettoyer à la main.

- Retirez la plaque de cuisson multi-usage contenant le liquide recueilli.
- Nettoyez ensuite l'enceinte de cuisson refroidie pour enlever éventuellement la condensation et les restes de détartrant.
- Attendez que l'enceinte de cuisson soit bien sèche avant de fermer la porte.

Démonter la porte

La porte pèse env. 9 kg.

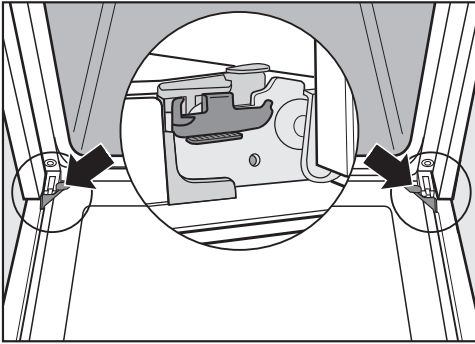

La porte est fixée par des charnières aux supports.
Avant de pouvoir enlever la porte de ces supports, vous devez d'abord déverrouiller les étriers des deux charnières.

- Ouvrez la porte entièrement.

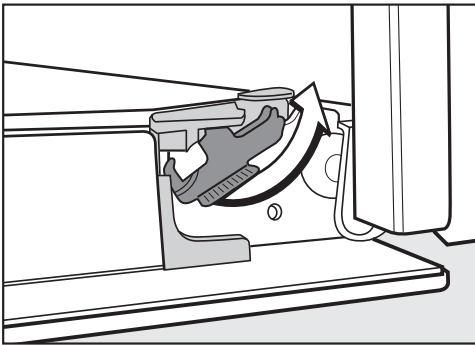

- Déverrouillez les étriers en les tournant jusqu'à la butée.

Si vous démontez la porte de façon incorrecte, cela peut endommager le four.

Ne sortez jamais la porte des supports à l'horizontale, pour éviter du dommage.

Ne tenez jamais la porte par la poignée pour l'enlever des supports car la poignée pourrait se rompre.

- Fermez la porte jusqu'à la butée.



- Tenez la porte par les côtés, puis retirez-la des supports. Assurez-vous que la porte ne s'incline pas.

Nettoyage et entretien

Désassembler la porte

La porte est composée de 3 vitres traitées qui réfléchissent la chaleur.

Pendant le fonctionnement, l'air circule également à travers la porte, de sorte que la vitre extérieure reste froide.

Si de la saleté se dépose dans l'espace entre les deux vitres, vous pouvez désassembler la porte pour en nettoyer les faces intérieures.

La vitre de la porte peut être endommagée par des rayures.

N'utilisez pas de produits abrasifs, d'éponges à récurer, de brosses ni de grattoirs métalliques pour nettoyer les vitres de la porte.

Pour le nettoyage des vitres de la porte, respectez les mêmes instructions que pour la façade du four.

Les produits nettoyants pour four endommagent la surface des profilés en aluminium.

Nettoyez les pièces uniquement avec de l'eau chaude, du liquide vaisselle et une éponge propre ou avec un chiffon en microfibrilles propre et humide.

Les vitres de la porte peuvent se casser en cas de chute.

Rangez les vitres démontées de sorte qu'elles soient en sécurité.



Risque de blessures dû à la fermeture de la porte.

La porte peut se fermer brusquement si vous la démontez quand elle est déjà assemblée.

Démontez toujours la porte avant de la désassembler.

- Mettez la vitre extérieure sur une surface douce (un torchon par exemple) afin d'éviter les rayures. Mettez la poignée à côté du bord de la table, afin que la vitre soit bien à plat et qu'elle ne risque pas de se briser pendant le nettoyage.

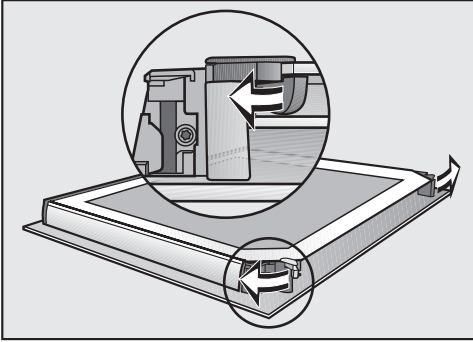

- Ouvrez les deux serrures des panneaux de la porte en les tournant vers l'extérieur.

Démontez la vitre intérieure de la porte :

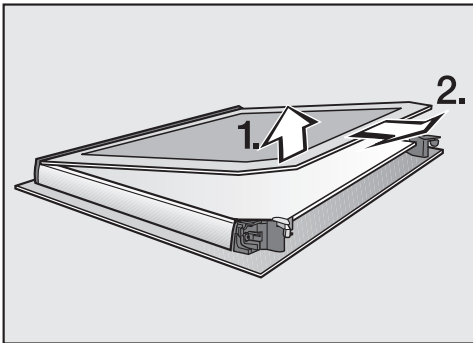

- Soulevez **légèrement** la vitre intérieure et sortez-la de la bande en matière plastique.

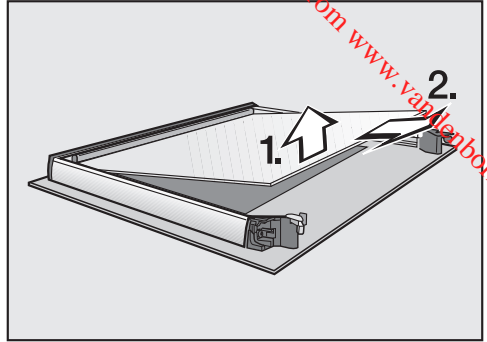

- Soulevez **légèrement** la vitre intermédiaire et retirez-la.
- Nettoyez les vitres de porte et les autres pièces avec de l'eau chaude, du liquide du savon pour les mains et une éponge propre ou avec un chiffon en microfibres propre et humide.
- Séchez les pièces avec un chiffon doux..

Nettoyage et entretien

Réassemblez ensuite la porte méticuleusement :

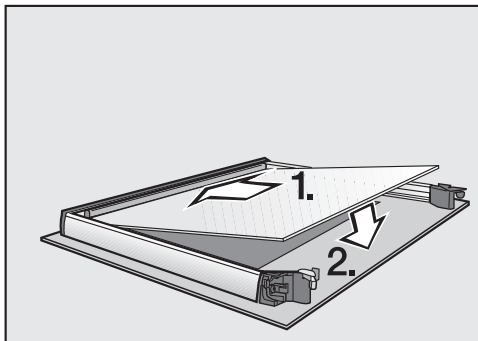

- Insérez la vitre intermédiaire à l'endroit de façon à ce que la référence de l'article soit lisible (pas à l'envers).

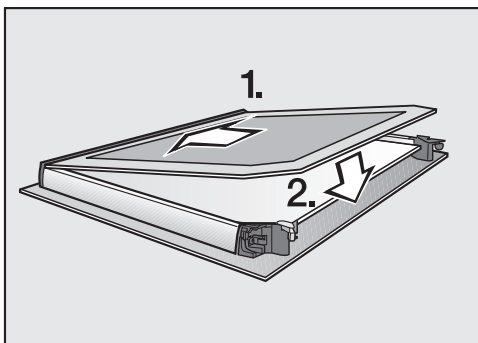

- Glissez la vitre intérieure face imprimée mate vers le bas dans la bande en matière plastique et posez-la entre les serrures.

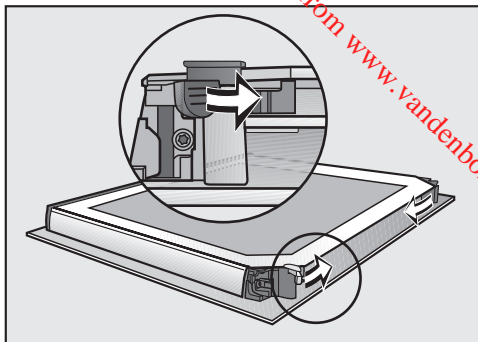

- Fermez les deux serrures de la porte en les tournant vers l'intérieur.

La porte est réassemblée.

Monter la porte

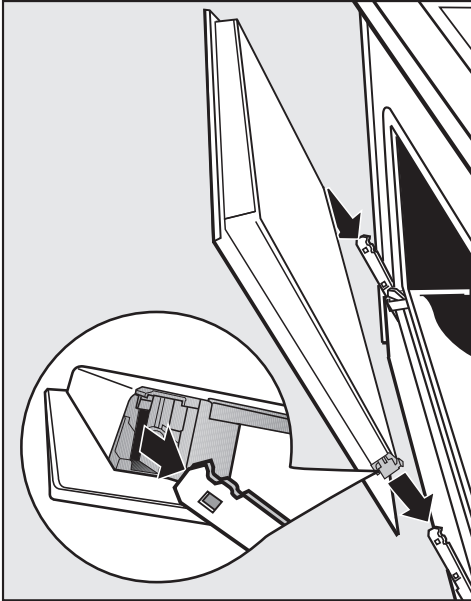

- Saisissez la porte par les côtés et insérez-la sur les supports des charnières.

Assurez-vous que la porte ne s'incline pas.

- Ouvrez la porte entièrement.

La porte peut sortir de ses supports et être endommagée si les étriers ne sont pas verrouillés.

Verrouillez impérativement les étriers.

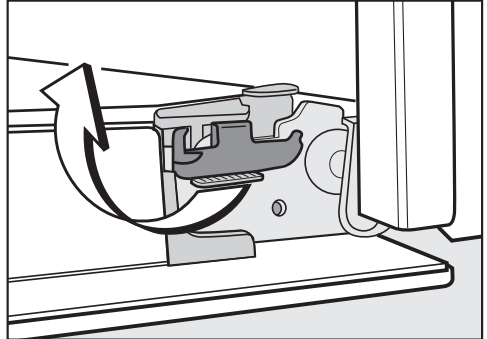

- Pour verrouiller les étriers, tournez-les au maximum jusqu'à la butée à l'horizontale.

Nettoyage et entretien

Démonter les grilles de support avec les rails coulissants FlexiClips

Vous pouvez démonter les grilles de support avec les rails coulissants FlexiClips (si votre four en est équipé).

Si vous souhaitez d'abord démonter les rails coulissants FlexiClips séparément, suivez les instructions du chapitre "Équipement", section "Monter et démonter les rails coulissants FlexiClips".

 Risque de blessure dû aux surfaces brûlantes.

Pendant son fonctionnement, le four devient très chaud. Vous pouvez vous brûler au contact des résistances, de l'enceinte et des accessoires.

Laissez les résistances, l'enceinte de cuisson et les accessoires refroidir avant de démonter les grilles de support.

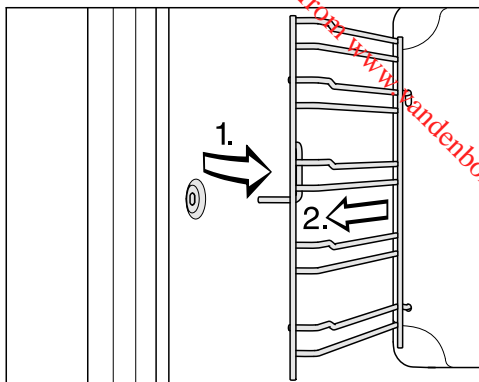

- Sortez les grilles de support de la fixation (1) par l'avant et retirez-les (2).

Le **montage** s'effectue dans l'ordre inverse.

- Montez les pièces avec précaution.

Démontage de la paroi arrière

Vous pouvez démonter la paroi arrière si nécessaire pour le nettoyage.

 Risque de blessure dû aux surfaces brûlantes.

Lorsqu'il est en marche, le four devient très chaud. Vous pouvez vous brûler au contact des résistances, de l'enceinte de cuisson et des accessoires.

Laissez d'abord refroidir les résistances, l'enceinte de cuisson et les accessoires avant de démonter la paroi arrière.

 Risque de blessures dû à la rotation de l'hélice du ventilateur.

Vous pouvez vous blesser au contact de l'hélice du thermoventilateur. Ne mettez jamais le four en service sans paroi arrière.

- Débranchez le four du réseau d'alimentation électrique. Pour ce faire, débranchez la fiche ou désactivez le fusible de l'installation électrique.
- Démontez les grilles de support.
- Dévissez les quatre vis dans les coins de la paroi arrière et sortez la paroi arrière.
- Nettoyez la paroi arrière (voir chapitre "Salissures de la paroi arrière en émail catalytique").

Le **montage** s'effectue dans l'ordre inverse.

- Remontez soigneusement la paroi arrière.

Les ouvertures doivent être disposées comme indiqué dans le chapitre "aperçu".

- Montez les grilles de support.
- Remettez le four sous tension.

Nettoyage et entretien

Abaisser la résistance de la voûte/du grill

Si la voûte de l'enceinte de cuisson est très sale, vous pouvez abaisser la résistance de la voûte/du grill pour la nettoyer. Il est recommandé de nettoyer régulièrement la voûte de l'enceinte de cuisson avec un chiffon humide ou une éponge à vaisselle.

⚠ Risque de blessure dû aux surfaces brûlantes.

Pendant son fonctionnement, le four devient très chaud. Vous pouvez vous brûler au contact des résistances, de l'enceinte et des accessoires.

Laissez les résistances, l'enceinte de cuisson et les accessoires refroidir avant de les nettoyer à la main.

Si un écrou tombe sur la sole de l'enceinte, cela pourrait endommager l'émail.

Protégez la sole de l'enceinte, par ex. à l'aide d'un torchon.

Risque d'endommager la résistance de la voûte/du grill.

Ne forcez pas pour abaisser la résistance de la voûte/du grill.

- Abaissez prudemment la résistance de la voûte/du grill.

La voûte de l'enceinte de cuisson est maintenant accessible.

- Nettoyez la voûte de l'enceinte de cuisson avec de l'eau chaude, détergent pour les mains et une éponge propre ou avec un chiffon en microfibres propre et humide.
- Relevez la résistance de la voûte/du grill après le nettoyage.
- Mettez l'écrou à oreilles et serrez-le à fond.
- Montez les grilles de support.

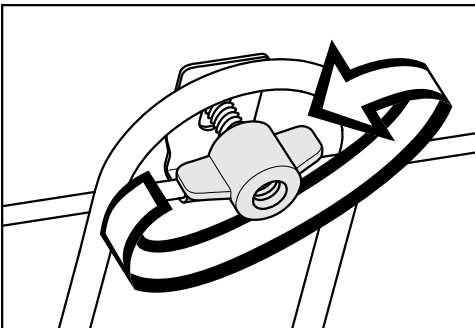

- Démontez les grilles des supports.



- Desserrez l'écrou papillon.

Vous pouvez régler la plupart des défauts ou anomalies courants par vous-même. Dans bon nombre de cas, vous économiserez ainsi du temps et de l'argent car vous n'aurez pas besoin de faire appel au SAV.

Les tableaux suivants vous aideront à déceler la cause d'un défaut ou d'une anomalie et à y remédier.

Problème	Cause et solution
L'écran est noir.	<p>Vous avez sélectionné le réglage Heure Affichage Eteint. C'est pourquoi l'écran est noir lorsque le four est éteint.</p> <ul style="list-style-type: none"> ■ Dès que le four est allumé, le menu principal s'affiche. Pour afficher l'heure en continu, sélectionnez le réglage Heure Affichage Activé. <p>Le four n'est pas sous tension.</p> <ul style="list-style-type: none"> ■ Vérifiez si le fusible de l'installation électrique a sauté. Contactez un électricien qualifié ou le service après-vente Miele.
Vous n'entendez aucun signal sonore.	<p>Les signaux sonores sont désactivés ou réglés sur silencieux.</p> <ul style="list-style-type: none"> ■ Activez les signaux sonores ou augmentez leur volume avec le réglage Volume Signaux sonores.
L'enceinte de cuisson ne chauffe pas.	<p>Le mode expo est activé. Vous pouvez sélectionner des options sur l'écran et effleurer des touches sensibles, mais le chauffage de l'enceinte de cuisson ne fonctionne pas.</p> <ul style="list-style-type: none"> ■ Désactivez le mode expo avec le réglage Revendeur Mode expo Eteint.
Appuyez 6s sur "OK" s'affiche en activant l'écran.	<p>Le verrouillage de la mise en marche  est activé.</p> <ul style="list-style-type: none"> ■ Vous pouvez désactiver le verrouillage de la mise en marche pour un programme de cuisson en effleurant la touche OK pendant au moins 6 secondes. ■ Pour désactiver le verrouillage permanent de la mise en marche, sélectionnez le réglage Sécurité Sécurité enfants  Eteint.

Que faire si ...

Problème	Cause et solution
Les touches sensibles ne réagissent pas.	<p>Vous avez sélectionné le réglage Ecran QuickTouch Éteint. C'est pourquoi les touches sensibles ne réagissent pas quand le four est éteint.</p> <ul style="list-style-type: none"> ■ Les touches réagissent dès que vous allumez le four. Si vous souhaitez que les touches sensibles réagissent toujours, même lorsque le four est éteint, sélectionnez Ecran QuickTouch Activé.
	<p>Le four n'est pas raccordé au réseau électrique.</p> <ul style="list-style-type: none"> ■ Vérifiez si la fiche du four est branchée dans la prise. ■ Vérifiez si le fusible de l'installation électrique a sauté. Contactez un électricien qualifié ou le service après-vente Miele.
	<p>La commande présente un problème.</p> <ul style="list-style-type: none"> ■ Effleurez la touche marche/arrêt (ⓘ) jusqu'à désactivation de l'écran et remise en marche du four.
Panne de courant s'affiche à l'écran.	<p>Une brève coupure de courant a eu lieu. Le programme de cuisson en cours a été interrompu.</p> <ul style="list-style-type: none"> ■ Désactivez le four puis réactivez-le. ■ Redémarrez le programme de cuisson.
L'écran affiche 12:00.	<p>La panne de courant a duré plus de 150 heures.</p> <ul style="list-style-type: none"> ■ Réglez à nouveau la date et l'heure.
Durée max fonctionnement s'affiche à l'écran.	<p>Le four a fonctionné pendant une période inhabituellement longue. L'arrêt de sécurité a été activé.</p> <ul style="list-style-type: none"> ■ Validez en appuyant sur OK. <p>Le four est ensuite à nouveau opérationnel.</p>
Défaut et un code d'erreur non indiqué ici s'affichent sur l'écran.	<p>Un problème que vous ne pouvez pas résoudre vous-même.</p> <ul style="list-style-type: none"> ■ Contactez le service après-vente Miele.
Cette fonction n'est pas disponible actuellement. apparaît à l'écran après avoir sélectionné la fonction de détartrage.	<p>Le système vapeur est défectueux.</p> <ul style="list-style-type: none"> ■ Contactez le SAV Miele.

Problème	Cause et solution
L'eau ne sera pas aspirée lors d'un processus de cuisson avec apport d'humidité.	Le mode expo est activé. Vous pouvez sélectionner les options de menu figurant à l'écran et les touches sensibles, mais la pompe du système d'évaporation ne fonctionnera pas. <ul style="list-style-type: none"> ■ Désactivez le mode expo via Réglages Revendeur Mode expo Eteint.
	La pompe du système d'évaporation est défectueuse. <ul style="list-style-type: none"> ■ Contactez le SAV Miele.
Un bruit de fonctionnement est audible en fin de cuisson.	Le ventilateur de refroidissement continue de fonctionner lorsqu'un programme est terminé (voir chapitre "Réglages", section "Arrêt différé du ventilateur").
Le four s'est arrêté automatiquement.	Pour des raisons d'économie d'énergie, le four s'arrête automatiquement si vous ne saisissez aucun réglage pendant une certaine durée suite à un programme de cuisson ou après avoir allumé le four. <ul style="list-style-type: none"> ■ Rallumez le four.
Le gâteau ou le biscuit n'est pas assez cuit bien que le temps indiqué dans le tableau de cuisson ait été respecté.	La température sélectionnée diffère de celle de la recette. <ul style="list-style-type: none"> ■ Sélectionnez la température indiquée dans la recette.
	Les quantités d'ingrédients diffèrent de celles de la recette. <ul style="list-style-type: none"> ■ Vérifiez si vous avez modifié la recette. Si vous avez rajouté du liquide ou des œufs, la pâte est plus humide et nécessite un temps de cuisson plus long.
Le gâteaux/pâtisseries ne sont pas dorés uniformément.	Vous avez choisi une température ou un niveau incorrect(e). <ul style="list-style-type: none"> ■ Les aliments ne sont jamais dorés de façon parfaitement uniforme. Si vous obtenez un résultat très irrégulier, vérifiez si vous avez choisi la température et le niveau de cuisson adaptés.
	Le matériau ou la couleur du moule ne conviennent pas au mode de cuisson choisi. <ul style="list-style-type: none"> ■ Les moules de cuisson de couleur claire ou lumineuses ne sont pas aussi bien adaptées. Chaleur sole-voûte . Utilisez des moules mats foncés.

Que faire si ...

Problème	Cause et solution
Des salissures de couleur rouille se trouvent sur l'émail catalytique.	<p>Les salissures dues à des épices ou similaires ne sont pas éliminées par le processus de nettoyage par catalytique.</p> <ul style="list-style-type: none"> ■ Démontez les pièces en émail catalytique et enlevez les salissures avec de l'eau chaude, du liquide pour vaisselle à la main et une brosse à poils doux (voir chapitre "Salissures de la paroi arrière en émail catalytique").
Les rails coulissants FlexiClips sont difficiles à insérer ou à retirer.	<p>Les roulements à billes des rails coulissants FlexiClips ne sont pas suffisamment graissés.</p> <ul style="list-style-type: none"> ■ Lubrifiez à nouveau les roulements à billes avec de la graisse spéciale Miele. Seule la graisse spéciale Miele est adaptée aux températures élevées régnant dans l'enceinte de cuisson. D'autres graisses risquent de durcir sous l'effet de la chaleur et de coller aux extensions FlexiClip. La graisse spéciale Miele est disponible auprès de votre revendeur Miele ou auSAV Miele.
L'éclairage de l'enceinte s'éteint rapidement.	<p>Vous avez sélectionné le réglage Eclairage Activé pen.15 secondes.</p> <ul style="list-style-type: none"> ■ Si vous souhaitez activer l'éclairage de l'enceinte de cuisson pendant tout le programme, sélectionnez le réglage Eclairage Activé.
L'éclairage de l'enceinte de cuisson est éteint.	<p>Vous avez sélectionné le réglage Eclairage Eteint.</p> <ul style="list-style-type: none"> ■ Activez l'éclairage de l'enceinte pendant 15 secondes en effleurant la touche . ■ Si nécessaire, sélectionnez Eclairage Activé ou Activé pen.15 secondes.

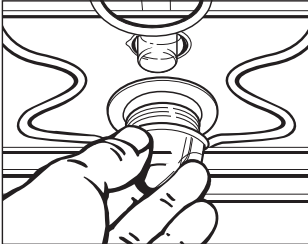
Problème	Cause et solution
<p>L'éclairage de l'enceinte de cuisson ne s'active pas.</p> 	<p>La lampe halogène est défectueuse.</p> <div style="border: 1px solid gray; padding: 5px; margin-bottom: 10px;"> <p>⚠ Risque de blessure dû aux surfaces brûlantes Lorsqu'il est en marche, le four devient très chaud. Vous pouvez vous brûler au contact des résistances, de l'enceinte de cuisson et des accessoires.</p> <p>Laissez les résistances, l'enceinte de cuisson et les accessoires refroidir avant de les nettoyer à la main.</p> </div> <ul style="list-style-type: none"> ■ Débranchez le four du réseau d'alimentation électrique. Pour ce faire, débranchez la fiche ou désactivez le fusible de l'installation électrique. ■ Dégagez le cache de la lampe en le tournant d'un quart de tour vers la gauche et sortez-le du logement avec le joint d'étanchéité en le tirant vers le bas. ■ Remplacez la lampe halogène (Osram 66725 AM/A, 230 V, 25 W, socle G9). ■ Remettez la lampe avec le joint d'étanchéité dans l'enceinte et verrouillez-la en la tournant vers la droite. ■ Remettez le four sous tension.

Service après-vente

Contact en cas d'anomalies

Si vous n'arrivez pas à éliminer les anomalies vous-même, adressez-vous à votre revendeur Miele ou au SAV Miele.

Les numéros de téléphone du SAV Miele sont indiqués à la fin de ce document.

Veillez indiquer au SAV le nom du modèle et le numéro de fabrication. Ces deux indications figurent sur la plaque signalétique.

Vous trouverez ces informations sur la plaque signalétique visible en façade lorsque la porte est ouverte.

Garantie

La durée de garantie est de 2 ans.

Vous trouverez de plus amples informations dans le livret de garantie joint.

Dimensions d'encastrement

Les dimensions sont indiquées en mm.

Encastrement dans une armoire haute ou basse

Si le four doit être encastré sous un plan de cuisson, vous devez respecter les instructions d'installation du plan de cuisson, de même que la hauteur d'encastrement du plan de cuisson.

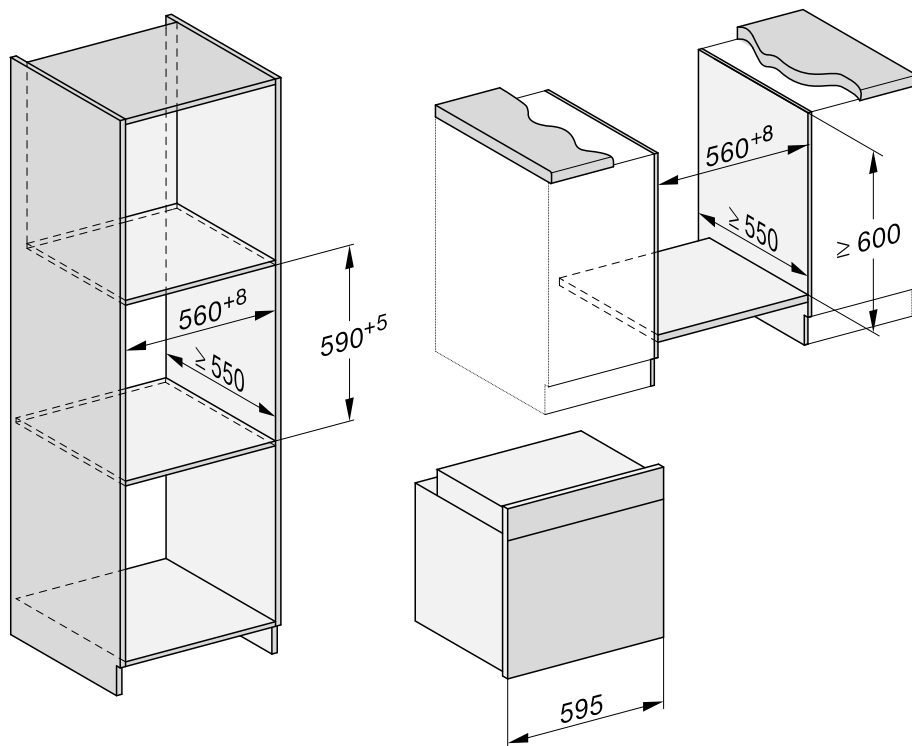

Installation

Vue latérale

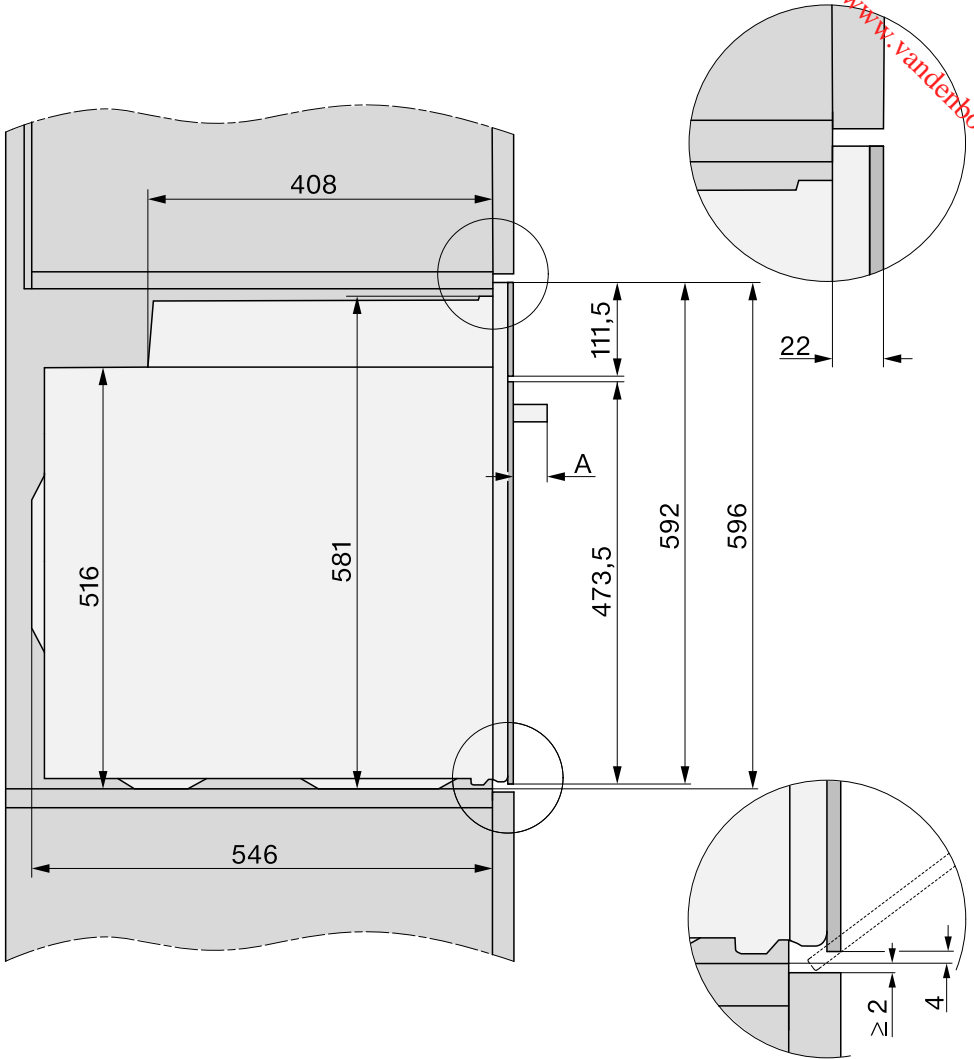

- A H 71xx : 43 mm
- H 72xx : 47 mm

Raccordements et ventilation

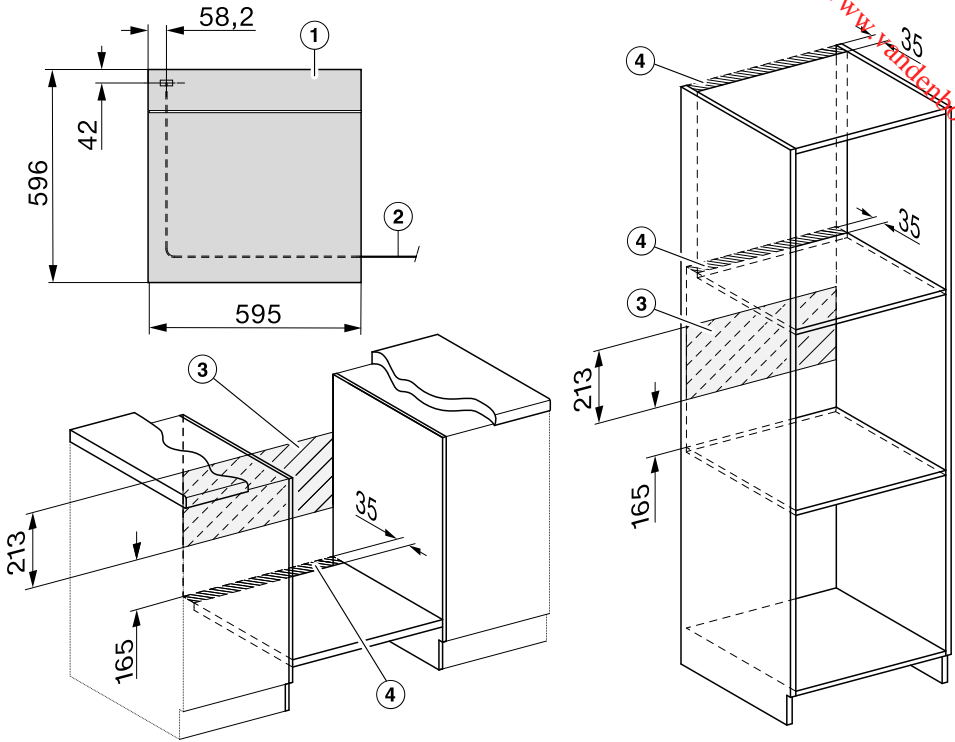

- ① Vue de face
- ② Longueur du cordon d'alimentation = 2.000 mm
- ③ Pas de raccordement dans cette zone
- ④ Découpe d'aération de min. 150 cm²

Installation

Encastrement du four

N'utilisez le four que lorsque celui-ci est encastré, afin de garantir son bon fonctionnement.

Pour fonctionner correctement, le four nécessite une arrivée d'air de refroidissement suffisante. L'air de refroidissement ne doit pas être excessivement chauffé par d'autres sources de chaleur (par ex. un poêle à bois/charbon).

Lors de l'encastrement, respectez impérativement les consignes suivantes :

Vérifiez que la tablette sur laquelle est posé le four, ne repose pas sur le mur.

N'installez pas de bandes d'isolation thermique sur les parois latérales de la niche d'encastrement.

- Raccordez le four au réseau électrique.

La porte peut être abîmée si vous transportez le four en le tenant par la poignée.

Utilisez les poignées qui se trouvent sur les côtés du boîtier pour le porter.

Il est conseillé de démonter la porte (voir le chapitre "Nettoyage et entretien", section "Démonter la porte") et de retirer les accessoires de l'enceinte avant de procéder à l'encastrement. Le four sera plus facile à encastrer dans la niche et vous ne risquerez pas de le soulever par la poignée de la porte.

- Insérez le four dans la niche d'encastrement et ajustez-le.
- Ouvrez la porte si vous ne l'avez pas démontée.

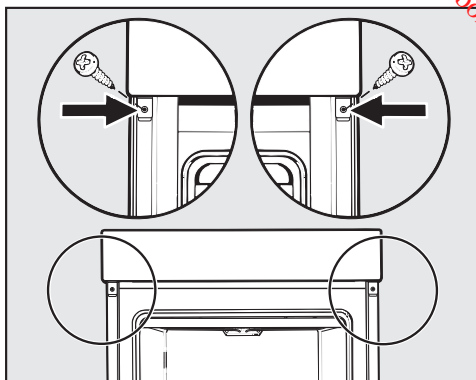

- À l'aide des vis fournies, fixez le four aux parois latérales de la niche d'encastrement.
- Si nécessaire, réinstallez la porte (voir le chapitre "Nettoyage et entretien", section "Installation de la porte").

Raccordement électrique



Risque de blessures !

Miele décline toute responsabilité en cas de travaux d'installation et de maintenance non conformes ou de réparations incorrectes pouvant entraîner de graves dangers pour l'utilisateur.

Le branchement électrique de votre appareil doit être effectué exclusivement par un électricien agréé qui connaît et respecte scrupuleusement les réglementations en vigueur, en matière d'électricité et d'ordonnances de la compagnie de distribution d'électricité locale.

Le four doit être raccordé à une installation électrique répondant à la norme EDF.

Il est recommandé d'effectuer le **branchement par une prise électrique**, ce qui facilitera l'intervention du service après-vente.

Si la prise n'est plus accessible à l'utilisateur ou qu'un **raccordement fixe** est prévu, un dispositif de sectionnement sur chaque pôle doit être prévu côté installation.

Ce dispositif peut être constitué d'un interrupteur à ouverture de contact de min. 3 mm. Il peut s'agir d'un disjoncteur automatique, de fusibles ou de contacteurs (conformes à la norme EN 60335).

Données de raccordement

Les données de raccordement nécessaires se trouvent sur la plaque signalétique visible sur le cadre frontal lorsque la porte est ouverte.

Ces indications doivent correspondre à celles du réseau.

- Pour toute question adressée à Miele, indiquez toujours :
 - Désignation du modèle
 - N° de fabrication
 - Données de raccordement (tension d'alimentation/fréquence/valeur de raccordement maximale)

En cas de modifications ou de remplacement du câble d'alimentation, il faudra utiliser un câble de type H 05 VV-F de la section appropriée.

Four





















Le four est équipé d'un câble à 3 conducteurs avec fiche pour monophasé 230 V, 50 Hz.







Protection par fusible 16 A. Effectuez le branchement à une prise avec mise à la terre.

Puissance maximale de raccordement : voir la plaque signalétique.

Tableaux de cuisson

Pâte à gâteau

Gâteaux/pâtisseries (accessoire)		 [°C]		 5 1	 [min]
Muffins (1 plaque)		150–160	–	2	25–35
Muffins (2 plaques)		150–160	–	1+3	30–40 ³
Gâteaux individuels (1 plaque)*		150	–	2 ²	25–35
		160 ¹	–	3 ²	20–30
Gâteaux individuels (2 plaques)*		150 ¹	–	1+3 ²	25–35
		155–165 ¹	–	2	60–70
Gâteau marbré, gâteau aux noix (moule rectangulaire, 30 cm)		150–160	–	2	55–65
		150–160	✓	2	60–70
Gâteau marbré, gâteau aux noix (moule couronne/moule à kouglof, Ø 26 cm)		150–160	✓	2	55–65
		150–160	✓	2	60–70
Tarte aux fruits (plaque)		155–165	–	2	40–50
		155–165	✓	1	55–65
Tarte aux fruits (moule à manqué, Ø 26 cm)		150–160	✓	2	55–65
		165–175 ¹	–	2	50–60
Fond de tarte (moule à fond de tarte, Ø 28 cm)		150–160	–	2	25–35
		170–180 ¹	–	2	15–25

 Mode de cuisson,  Température,  Booster,  Niveau,  Temps de cuisson,  Chaleur tournante +,  Chaleur du haut/du bas, ✓ activé, – désactivé























* Les réglages sont également conformes aux prescriptions de la norme EN 60350-1.









1 Préchauffez l'enceinte de cuisson avant d'enfourner les aliments.

2 Démontez les rails coulissants FlexiClip (si fournis).

3 Sortez les plaques avant l'expiration du temps de cuisson indiqué si les aliments vous semblent suffisamment dorés.

Pâte Brisée

Gâteaux/pâtisseries (accessoire)		Température [°C]	Booster 	Niveau 	Temps de cuisson [min]
Biscuits (1 plaque)		140–150	–	2	25–35
		150–160	–	2	25–35
Biscuits (2 plaques)		140–150	–	1+3	25–35 ³
Sablés (1 plaque)*		140	–	2 ²	35–45
		160 ¹	–	3 ²	20–30
Sablés (2 plaques)*		140	–	1+3 ²	35–45 ³
Fond de tarte (moule à fond de tarte, Ø 28 cm)		150–160	–	2	35–45
		170–180 ¹	–	2	20–30
Gâteau au fromage (moule à manqué, Ø 26 cm)		170–180	–	2	80–90
		150–160	–	2	80–90
Tarte aux pommes (moule à manqué, Ø 20 cm)*		160	–	2 ²	90–100
		180	–	1 ²	85–95
Tarte aux pommes (moule à manqué, Ø 26 cm)		180–190 ¹	–	2	60–70
		160–170	–	2	60–70
Tarte aux fruits avec coulis (moule à manqué, Ø 26 cm)		170–180	–	2	60–70
		150–160	–	2	55–65
Tarte aux fruits avec coulis (plaque)		170–180	–	2	50–60
		160–170	–	2	45–55
Quiche sucrée (plaque)		210–220 ¹	✓	1	55–65
		180–190	–	1	35–45

 Mode de cuisson,
  Température,
  Booster,
  Niveau,
  Temps de cuisson,
  Chaleur tournante +,
  Chaleur tournante Eco,
  Chaleur du haut/du bas,
  Cuisson intensive,
 ✓ activé, – désactivé

* Les réglages sont également conformes aux prescriptions de la norme EN 60350-1.

1 Préchauffez l'enceinte de cuisson avant d'enfourner les aliments.

2 Démontez les rails coulissants FlexiClip (si fournis).

3 Sortez les plaques avant l'expiration du temps de cuisson indiqué si les aliments vous semblent suffisamment dorés.

Tableaux de cuisson









Pâte levée



Gâteaux/pâtisseries (accessoire)		Température [°C]	Booster	Niveau	Temps de cuisson [min]
Kouglof (moule à kouglof, Ø 24 cm)		150–160	–	2	50–60
		160–170	–	2	50–60
Moignon de Noël		150–160	–	2	55–65
		160–170	✓	2	55–65
Crumble avec/sans fruits (plaque)		160–170	–	2	40–50
		170–180	✓	3	45–55
Tarte aux fruits (plaque)		160–170	✓	2	45–55
		170–180	✓	3	45–55
Chaussons aux pommes/pains aux raisins (1 plaque)		160–170	✓	2	25–35
Chaussons aux pommes/pains aux raisins (2 plaques)		160–170	✓	1+3	30–40 ³
Pain blanc (cuisson sans moule)		190–200	✓	2	30–40 ⁴
		190–200	–	2	30–40
Pain blanc (moule rectangulaire, 30 cm)		180–190	✓	2	30–40 ⁵
		190–200 ¹	✓	2	30–40
Pain complet (moule rectangulaire, 30 cm)		190–200 ¹	✓	2	55–65 ⁵
		200–210 ¹	✓	2	45–55
Faire lever la pâte		30–35	–	– ²	–

Mode de cuisson, Température, Booster, Niveau, Temps de cuisson, Chaleur tournante +, Chaleur du haut/du bas, Fonction HydraCook, ✓ activé, – désactivé

- 1 Préchauffez l'enceinte de cuisson avant d'enfourner les aliments.
- 2 Posez la grille sur la sole de l'enceinte de cuisson et placez le récipient dessus. En fonction de la taille du récipient, les grilles de support peuvent également être retirés.
- 3 Sortez les plaques avant l'expiration du temps de cuisson indiqué si les aliments vous semblent suffisamment dorés.
- 4 Déclenchez 1 diffusion de vapeur au début du processus de cuisson.
- 5 Déclenchez 2 diffusions de vapeur au début du processus de cuisson.

Pâte à l'huile et au séré











Gâteaux/pâtisseries (accessoire)		 [°C]		 5 1	 [min]
Tarte aux fruits (plaque)		160–170	✓	2	40–50
		170–180	✓	3	50–60
Chaussons aux pommes/pains aux raisins (1 plaque)		160–170	–	3	25–35
Chaussons aux pommes/pains aux raisins (2 plaques)		150–160	✓	1+3	25–35 ¹









Mode de cuisson,  Température,  Booster,  Niveau,  Temps de cuisson,
 Chaleur tournante +, Chaleur du haut/du bas, ✓ activé, – désactivé

¹ Sortez les plaques avant l'expiration du temps de cuisson indiqué si les aliments vous semblent suffisamment dorés.

Tableaux de cuisson

Génoise

Gâteaux/pâtisseries (accessoire)		 [°C]		 5 1	 [min]
Génoise (2 œufs, moule à manqué, Ø 26 cm)		160–170 ¹	–	2	15–25
Génoise (4 à 6 œufs, moule à manqué, Ø 26 cm)		150–160 ¹	–	2	30–40
Gâteau de Savoie (moule à manqué, Ø 26 cm)*		180	–	2 ²	25–35
		150–170 ¹	–	2 ²	25–45
Biscuit roulé (plaque)		180–190 ¹	–	2	10–20













 Mode de cuisson,  Température,  Booster,  Niveau,  Temps de cuisson,
 Chaleur tournante +,  Chaleur du haut/du bas,  activé, – désactivé









* Les réglages sont également conformes aux prescriptions de la norme EN 60350-1.

¹ Préchauffez l'enceinte de cuisson avant d'enfourner les aliments.

² Démontez les rails coulissants FlexiClip (si fournis).

Pâte à choux, pâte feuilletée, meringue

Gâteaux/pâtisseries (accessoire)		 Température [°C]	 Booster	 Niveau	 Temps de cuisson [min]
Petits choux (1 plaque)		160–170	–	2	30–40 ¹
Chaussons (1 plaque)		180–190	–	2	20–30
Chaussons (2 plaques)		180–190	–	1+3	20–30 ²
Macarons (1 plaque)		120–130	–	2	25–50
Macarons (2 plaques)		120–130	–	1+3	25–50 ²
Meringues (1 plaque, 6 pièces de Ø 6 cm)		80–100	–	2	120–150
Meringues (2 plaques, 6 pièces de Ø 6 cm par plaque)		80–100	–	1+3	150–180

 Mode de cuisson,  Température,  Booster,  Niveau,  Temps de cuisson,
 Fonction HydraCook,  Chaleur tournante +,  activé, – désactivé

- ¹ Déclenchez 1 diffusion de vapeur 8 minutes après le début du processus de cuisson.
- ² Sortez les plaques avant l'expiration du temps de cuisson indiqué si les aliments vous semblent suffisamment dorés.

Tableaux de cuisson

En-cas

Aliment (accessoire)		Température [°C]	Booster 	Niveau 	Temps de cuisson [min]
Quiche épicée (plaque)		220-230 ²	✓	1	35-45
		180-190	-	1	30-40
Tarte à l'oignon (plaque)		180-190 ²	✓	2	25-35
		170-180	-	2	30-40
Pizza, pâte levée (plaque)		170-180	✓	2	25-35
		210-220 ²	-	2	20-30
Pizza, pâte à l'huile et au séré (plaque)		170-180	✓	2	25-35
		190-200 ²	✓	2	25-35
Pizza surgelée, précuite (grille)		200-210	-	2	20-25
Toast* (grille)		300	-	3	5-8
Gratin (par ex. toast) ¹		275 ³	-	3	3-6
Légumes grillés ¹		275 ³	-	4	5-10 ⁴
		250 ³	-	3	5-10 ⁴
Ratatouille (plaque de cuisson multi-usage)		180-190	-	2	40-60

Mode de cuisson, Température, Booster, Niveau, Temps de cuisson,
 Chaleur du haut/du bas, Cuisson intensive, Chaleur tournante +, Chaleur tournante Eco, Grand grill, Turbogrill, ✓ activé, - désactivé

* Les réglages sont également conformes aux prescriptions de la norme EN 60350-1.

- 1 Utilisez la grille et la plaque de cuisson multi-usage.
- 2 Préchauffez l'enceinte de cuisson avant d'enfourner les aliments.
- 3 Préchauffez l'enceinte de cuisson pendant 5 minutes avant d'enfourner les aliments.
- 4 Si possible, tournez les aliments à mi-cuisson.

Bœuf

Aliment (accessoire)		Température [°C]	Booster 	Niveau 	Temps de cuisson [min]	Température à cœur [°C]
Bœuf braisé, env. 1 kg (plat à rôtir avec couvercle)		150–160 ³	✓	2	120–130 ⁶	--
		170–180 ³	✓	2	120–130 ⁶	--
		180–190	–	2	160–180 ⁷	--
Filet de bœuf env. 1 kg (plaque de cuisson multi-usage)		180–190 ³	✓	2	25–60	45–75
Filet de bœuf “bleu”, env. 1 kg ¹		80–85 ⁴	–	2	70–80	45–48
Filet de bœuf “à point”, env. 1 kg ¹		90–95 ⁴	–	2	80–90	54–57
Filet de bœuf “bien cuit”, env. 1 kg ¹		95–100 ⁴	–	2	110–130	63–66
Rosbif, env. 1 kg (plaque de cuisson multi-usage)		180–190 ³	✓	2	35–65	45–75
Rosbif “bleu”, env. 1 kg ¹		80–85 ⁴	–	2	80–90	45–48
Rosbif “à point”, env. 1 kg ¹		90–95 ⁴	–	2	110–120	54–57
Rosbif “bien cuit”, env. 1 kg ¹		95–100 ⁴	–	2	130–140	63–66
Burger, boulettes de viande ^{*,1}		300 ⁵	–	4	15–25 ⁸	--

Mode de cuisson, Température, Booster, Niveau, Temps de cuisson, Température à cœur, Rôtissage automatique, Chaleur du haut/du bas, Chaleur tournante Eco, Grand grill, ✓ activé, – désactivé

* Les réglages sont également conformes aux prescriptions de la norme EN 60350-1.

- Utilisez la grille et la plaque de cuisson multi-usage.
- Saisissez d'abord la viande sur le plan de cuisson.
- Préchauffez l'enceinte de cuisson avant d'enfourner les aliments.
- Préchauffez l'enceinte de cuisson à 120 °C pendant 15 minutes. Diminuez la température lorsque vous enfournez les aliments à cuire.
- Préchauffez l'enceinte de cuisson pendant 5 minutes avant d'enfourner les aliments.
- Faites cuire d'abord avec un couvercle. Enlevez le couvercle après 90 minutes de cuisson et versez env. 0,5 l de liquide.
- Faites cuire d'abord avec un couvercle. Enlevez le couvercle après 100 minutes de cuisson et versez env. 0,5 l de liquide.
- Si possible, tournez les aliments à mi-cuisson.

Tableaux de cuisson

Veau

Aliment (accessoire)		Température [°C]	Booster	Niveau	Temps de cuisson [min]	Température à cœur
Veau en daube, env. 1,5 kg (plat à rôtir avec couvercle)		160–170 ³	✓	2	120–130 ⁵	--
		170–180 ³	✓	2	120–130 ⁵	--
Filet de veau, env. 1 kg (plaque de cuisson multi-usage)		160–170 ³	✓	2	30–60	45–75
Filet de veau “rosé”, env. 1 kg ¹		80–85 ⁴	–	2	50–60	45–48
Filet de veau “à point”, env. 1 kg ¹		90–95 ⁴	–	2	80–90	54–57
Filet de veau “bien cuit”, env. 1 kg ¹		95–100 ⁴	–	2	90–100	63–66
Carré de veau “rosé”, env. 1 kg ¹		80–85 ⁴	–	2	80–90	45–48
Carré de veau “à point”, env. 1 kg ¹		90–95 ⁴	–	2	100–130	54–57
Carré de veau “bien cuit”, env. 1 kg ¹		95–100 ⁴	–	2	130–140	63–66

Mode de cuisson, Température, Booster, Niveau, Temps de cuisson,
 Température à cœur, Rôtissage automatique, Chaleur du haut/du bas, ✓ activé,
 – désactivé

- 1 Utilisez la grille et la plaque de cuisson multi-usage.
- 2 Saisissez d’abord la viande sur le plan de cuisson.
- 3 Préchauffez l’enceinte de cuisson avant d’enfourner les aliments.
- 4 Préchauffez l’enceinte de cuisson à 120 °C pendant 15 minutes. Diminuez la température lorsque vous enfournez les aliments à cuire.
- 5 Faites cuire d’abord avec un couvercle. Enlevez le couvercle après 90 minutes de cuisson et versez env. 0,5 l de liquide.

Porc













Aliment (accessoire)		Température, Booster, Niveau, Temps de cuisson, Température à cœur, Rôtissage automatique, Chaleur du haut/du bas, Fonction HydraCook, Chaleur tournante Eco, Grand grill, ✓ activé, – désactivé
Rôti de porc/échine, env. 1 kg (plat à rôtir avec couvercle)		160–170 ✓ 2 130–140 ⁵ 80–90
		170–180 ✓ 2 130–140 ⁵ 80–90
Rôti de porc avec couenne, env. 2 kg (plat à rôtir)		180–190 ✓ 2 130–150 ^{6,7} 80–90
		190–200 ✓ 2 130–150 ⁷ 80–90
Filet de porc, env. 350 g ¹	²	90–100 ³ – 2 70–90 60–69
Rôti de jambon, env. 1,5 kg (plat à rôtir avec couvercle)		160–170 – 2 130–160 ⁸ 80–90
Carré de porc salé, env. 1 kg (plaque de cuisson multi-usage)		150–160 ✓ 2 50–60 ⁶ 63–68
Carré de porc salé, env. 1 kg ¹	²	95–105 ³ – 2 140–160 63–66
Pain de viande, env. 1 kg (plaque de cuisson multi-usage)		170–180 ✓ 2 60–70 ⁷ 80–85
		190–200 ✓ 2 70–80 ⁷ 80–85
Tranches de lard/bacon ¹		300 ⁴ – 4 3–5 --
Saucisse à griller ¹		220 ⁴ – 3 8–15 ⁹ --







Mode de cuisson, Température, Booster, Niveau, Temps de cuisson, Température à cœur, Rôtissage automatique, Chaleur du haut/du bas, Fonction HydraCook, Chaleur tournante Eco, Grand grill, ✓ activé, – désactivé

- Utilisez la grille et la plaque de cuisson multi-usage.
- Saisissez d'abord la viande sur le plan de cuisson.
- Préchauffez l'enceinte de cuisson à 120 °C pendant 15 minutes. Diminuez la température lorsque vous enfournez les aliments à cuire.
- Préchauffez l'enceinte de cuisson pendant 5 minutes avant d'enfourner les aliments.
- Faites cuire d'abord avec un couvercle. Enlevez le couvercle après 60 minutes de cuisson et versez env. 0,5 l de liquide.
- Déclenchez 3 diffusions de vapeur manuelles réparties sur le temps de cuisson après la phase de montée en température.
- À la moitié de la durée de cuisson, versez environ 0,5 l de liquide.
- Faites cuire d'abord avec un couvercle. Enlevez le couvercle après 100 minutes de cuisson et versez env. 0,5 l de liquide.
- Si possible, tournez les aliments à mi-cuisson.

Tableaux de cuisson















Agneau, gibier











Aliment (accessoire)		 [°C]		 5 1	 [min]	 [°C]
Gigot d'agneau avec os, env. 1,5 kg (plat à rôtir avec couvercle)		170–180	–	2	100–120 ⁴	64–80
Selle d'agneau désossée (plaque de cuisson multi-usage)	 ¹	180–190 ²	✓	2	10–20	53–80
Selle d'agneau désossée (grille et plaque de cuisson multi-usage)	 ¹	95–105 ³	–	2	40–60	54–66
Selle de cerf désossée (plaque de cuisson multi-usage)	 ¹	160–170 ²	–	2	70–90	60–81
Selle de chevreuil désossée (plaque de cuisson multi-usage)	 ¹	140–150 ²	–	2	25–35	60–81
Cuissot de sanglier désossé, env. 1 kg (plat à rôtir avec couvercle)	 ¹	170–180	–	2	100–120 ⁴	80–90

 Mode de cuisson,  Température,  Booster, ⁵/₁ Niveau,  Temps de cuisson,  Température à cœur,  Chaleur du haut/du bas, ✓ activé, – désactivé

- 1 Saisissez d'abord la viande sur le plan de cuisson.
- 2 Préchauffez l'enceinte de cuisson avant d'enfourner les aliments.
- 3 Préchauffez l'enceinte de cuisson à 120 °C pendant 15 minutes. Diminuez la température lorsque vous enfournez les aliments à cuire.
- 4 Faites cuire d'abord avec un couvercle. Enlevez le couvercle après 50 minutes de cuisson et versez env. 0,5 l de liquide.

Volaille, poisson

















Aliment (accessoire)		 [°C]		 5 1	 [min]	 [°C]
Volaille, 0,8–1,5 kg (plaque de cuisson multi-usage)		170–180	✓	2	55–65	85–90
Poulet, env. 1,2 kg (grille sur plaque de cuisson multi-usage)		180–190 ¹	–	2	55–65 ²	85–90
Volaille, env. 2 kg (plat à rôtir)		180–190	✓	2	100–120 ³	85–90
		190–200	✓	2	110–130 ³	85–90
Volaille, env. 4 kg (plat à rôtir)		160–170	✓	2	180–200 ⁴	90–95
		180–190	✓	2	180–200 ⁴	90–95
Poisson, 200–300 g (par ex. truites) (plaque de cuisson multi-usage)		160–170	–	2	25–35 ⁵	75–80
Poisson, 1–1,5 kg (par ex. truites saumonées) (plaque de cuisson multi-usage)		160–170	–	2	35–45 ⁵	75–80
Filet de poisson en papillote, 200–300 g (plaque de cuisson multi-usage)		200–210	–	2	25–30	75–80









 Mode de cuisson,  Température,  Booster,  Niveau,  Temps de cuisson,  Température à cœur,  Rôtissage automatique,  Turbogrill,  Chaleur du haut/du bas,  Fonction HydraCook,  Chaleur tournante Eco, ✓ activé, – désactivé

- 1 Préchauffez l'enceinte de cuisson pendant 5 minutes avant d'enfourner les aliments.
- 2 Si possible, tournez les aliments à mi-cuisson.
- 3 Arrosez d'env. 0,25 l de liquide au début de la cuisson.
- 4 Arrosez d'env. 0,5 l de liquide après 30 minutes de cuisson.
- 5 Déclenchez 1 diffusion de vapeur manuelle 5 minutes après le début du processus de cuisson.

Données destinées aux instituts de contrôle

Aliments d'essai selon la norme EN 60350-1

Aliments d'essai (accessoire)		 [°C]		 ⁵	 [min]
Gâteaux individuels (1 plaque de cuisson ¹)		150	-	2	25-35
		160 ⁴	-	3	20-30
Gâteaux individuels (2 plaques de cuisson ¹)		150 ⁴	-	1+3	25-35
Sablés (1 plaque de cuisson ¹)		140	-	2	35-45
		160 ⁴	-	3	20-30
Sablés (2 plaques de cuisson ¹)		140	-	1+3	35-45 ⁶
Tarte aux pommes (grille ¹ , moule à manqué ² , Ø 20 cm)		160	-	2	90-100
		180	-	1	80-90
Gâteau de Savoie (grille ¹ , moule à manqué ² , Ø 26 cm)		180	-	2	25-35
	 ³	150-170 ⁴	-	2	25-45
Toast (grille ¹)		300	-	3	5-8
Burger (grille ¹ sur plaque de cuisson multi-usage ¹)		300 ⁵	-	4	15-25 ⁷

 Mode de cuisson,  Température,  Booster, ⁵ Niveau,  Temps de cuisson,  Chaleur tournante +,  Chaleur du haut/du bas,  Grand grill,  activé, - désactivé

- 1 Utilisez exclusivement des accessoires Miele d'origine. Démontez les rails coulissants FlexiClip (si fournis).
- 2 Utilisez un moule à manqué mat et foncé. Mettez le moule à manqué au milieu de la grille.
- 3 En général, sélectionnez la température la plus basse et contrôlez les aliments après la durée de cuisson réduite.
- 4 Préchauffez l'enceinte de cuisson avant d'enfourner les aliments.
- 5 Préchauffez l'enceinte de cuisson pendant 5 minutes avant d'enfourner les aliments.
- 6 Sortez les plaques avant l'expiration du temps de cuisson indiqué si les aliments vous semblent suffisamment dorés.
- 7 Si possible, tournez les aliments à mi-cuisson.

Classe d'efficacité énergétique d'après la norme EN 60350-1

La classe d'efficacité énergétique est déterminée selon EN 60350-1.

Classe d'efficacité énergétique : A+

Tenez compte des indications suivantes pour procéder à la mesure :

- La mesure doit être réalisée dans le mode de cuisson Chaleur tournante Eco .
- Sélectionnez le réglage Eclairage | Activé pen.15 secondes (voir chapitre "Réglages", section "Eclairage").
- Pendant la mesure, seuls les accessoires nécessaires se trouvent dans l'enceinte de cuisson.
N'utilisez pas d'autres accessoires que ceux fournis tels que les rails coulissants FlexiClip ou des éléments à revêtement catalytique tels que les parois latérales ou la tôle de voûte.
- Une condition essentielle pour déterminer la classe d'efficacité énergétique est que la porte soit fermée hermétiquement pendant la mesure.
Selon les éléments de mesure utilisés, la fonction d'étanchéité du joint de la porte pourra être plus ou moins affectée. Cela influe négativement sur le résultat de la mesure.
Ce défaut peut être compensé en appuyant sur la porte. Dans des conditions particulièrement défavorables, il se peut que des aides techniques supplémentaires soient nécessaires. Ce problème ne survient pas dans le cadre d'une utilisation normale.

Fiche relative aux fours ménagers

selon règlement délégué (UE) N° 65/2014 et règlement (UE) N°66/2014

MIELE	
Identification du modèle	H 7164 B, H 7264 B
Indice d'efficacité énergétique/enceinte de cuisson (EE _{cavité de four})	81,7
Classe d'efficacité énergétique/enceinte de cuisson	
A+++ (la plus grande efficacité) à D (la plus faible efficacité)	A+
Consommation d'énergie par cycle et enceinte de cuisson en mode traditionnel	1,05 kWh
Consommation d'énergie par cycle et enceinte de cuisson en mode recyclage	0,71 kWh
Nombre d'enceintes de cuisson	1
Sources de chaleur par enceinte de cuisson	electric
Volume de l'enceinte de cuisson	76 l
Poids de l'appareil	42,0 kg

Déclaration de conformité

Par la présente, Miele déclare que ce four est conforme à la directive 2014/53/UE.

Le texte intégral de la déclaration de conformité UE est disponible à l'une des adresses suivantes :

- Produits, Téléchargements, sur www.miele.de
- Onglet Services, Demande de documentation, Modes d'emploi, sur <https://www.miele.fr/electromenager/demande-d-informations-385.htm> en indiquant le nom du produit ou le numéro de série

Bande de fréquence du module Wi-Fi	2,4000 GHz – 2,4835 GHz
------------------------------------	-------------------------

Puissance d'émission maximale du module Wi-Fi < 100 mW

Miele

Downloaded from www.vandenborre.be

S.A. Miele Belgique

Z.5 Mollem 480
1730 Mollem (Asse)

Réparations à domicile et autres renseignements : 02/451.16.16

E-mail: info@miele.be

Internet: www.miele.be

Miele Luxembourg S.à.r.l.

20, rue Christophe Plantin
Boîte postale 1011
L-1010 Luxembourg-Gasperich

Réparations à domicile et autres renseignements : 49 711 30

E-mail : infolux@miele.lu

Internet : www.miele.lu

Allemagne

Miele & Cie. KG

Carl-Miele-Straße 29
33332 Gütersloh

H 7164 B, H 7264 B

fr-BE

M.-Nr. 11 190 800 / 01