

## Mode d'emploi et instructions de montage

### Hotte



Lisez **impérativement** cette notice de montage et d'utilisation avant d'installer et de mettre en service cet appareil. Vous veillerez ainsi à votre sécurité et éviterez tout dommage.

# Contenu

---

<b>Consignes de sécurité et mises en garde</b> .....	4
<b>Votre contribution à la protection de l'environnement</b> .....	13
<b>Schéma descriptif de la hotte</b> .....	14
<b>Fonctionnement de l'appareil</b> .....	16
<b>Première mise en service</b> .....	17
Choisir le mode évacuation ou le mode recyclage .....	17
Installer Miele@home .....	17
Connecter par le biais de l'application.....	18
Connecter par WPS .....	19
Déconnecter le WiFi (restaurer les réglages d'usine) .....	20
Installer Con@ctivity .....	21
Con@ctivity via réseau Wi-Fi local (Con@ctivity 3.0).....	22
Con@ctivity : connexion directe par ondes Wi-Fi (Con@ctivity 3.0).....	22
Renouveler la connexion .....	23
<b>Commande (mode automatique)</b> .....	24
Cuisson avec la fonction Con@ctivity (mode automatique) .....	24
Saisie des aliments.....	25
Quitter provisoirement le mode automatique.....	26
Retour au mode automatique.....	26
<b>Commande (mode manuel)</b> .....	27
Cuisson sans la fonction Con@ctivity (mode manuel) .....	27
Mise en marche du ventilateur .....	27
Sélectionner le niveau de puissance.....	27
Sélectionner l'arrêt différé .....	27
Éteindre la soufflerie .....	28
Allumer/Éteindre/Varié l'intensité de l'éclairage des zones de cuisson .....	28
Système Powermanagement .....	28
Arrêt de sécurité .....	29
<b>Conseils d'économie d'énergie</b> .....	30
<b>Modifier les réglages</b> .....	31
Compteur d'heures de fonctionnement ; changer le filtre à graisse .....	31
Modifier ou désactiver le compteur d'heures de fonctionnement du filtre à charbon actif .....	32
Désactiver le Powermanagement.....	32
<b>Nettoyage et entretien</b> .....	33
La carrosserie.....	33

Compteur d'heures de fonctionnement .....	34
Consulter le compteur d'heures de fonctionnement.....	34
Filtre à graisses .....	35
Remplacer les filtres à graisses.....	36
Filtre à charbon actif.....	36
Réinitialiser le compteur d'heures de fonctionnement du filtre anti-odeurs ..	37
Éliminer les filtres à charbon actif .....	37
Filtres à charbon actif régénérables .....	38
<b>Service après-vente .....</b>	<b>39</b>
Contact en cas d'anomalies.....	39
Emplacement de la plaque signalétique .....	39
Garantie.....	39
<b>Installation.....</b>	<b>40</b>
Avant l'installation .....	40
Conseils de montage .....	40
Matériel d'installation .....	40
Matériel d'installation pour le fonctionnement en mode recyclage.....	41
Autre matériel d'installation .....	41
Dimensions de l'appareil .....	42
Distance entre le plan de cuisson et la hotte (S) .....	44
Conduite d'évacuation .....	45
Clapet anti-retour .....	46
Eau de condensation.....	46
Réducteur de bruit .....	47
Branchement électrique .....	48
<b>Caractéristiques techniques .....</b>	<b>49</b>
Accessoires en option pour le fonctionnement en mode recyclage .....	49
Déclaration de conformité .....	49

## Consignes de sécurité et mises en garde

---

Cette hotte, répond aux réglementations de sécurité, en vigueur. Toute utilisation non conforme peut toutefois causer des dommages corporels et matériels.

Lisez attentivement le mode d'emploi et les instructions de montage avant de mettre la hotte en service. Vous y trouverez des informations importantes sur le montage, la sécurité, l'utilisation et l'entretien de cet appareil. Cela vous protégera et évitera d'endommager la hotte.

Conformément à la norme CEI 60335-1, Miele indique expressément de lire impérativement le chapitre pour l'installation de l'appareil et de suivre les consignes de sécurité et de mise en garde.

Miele ne peut être tenu responsable des dommages dus au non-respect des consignes.

Conservez précieusement ce mode d'emploi et les instructions de montage et transmettez-les à tout propriétaire ultérieur de l'appareil.

### Utilisation conforme

- ▶ Cette hotte est réservée à un usage ménager dans un environnement de type domestique ou équivalent.
- ▶ Cette hotte ne doit pas être utilisée à l'air libre.
- ▶ Utilisez uniquement la hotte pour réaliser des tâches ménagères, telles que l'aspiration et l'évacuation des vapeurs produites lors de la préparation de repas.  
Tout autre type d'utilisation est interdit.

## Consignes de sécurité et mises en garde

---

▶ Cette hotte n'est pas destinée à être utilisée par des personnes sans assistance ni supervision si leurs capacités physiques, sensorielles ou mentales les empêchent de l'utiliser en toute sécurité. Ces personnes peuvent uniquement utiliser la hotte sans surveillance si vous leur en avez expliqué le fonctionnement de sorte qu'elles sachent l'utiliser en toute sécurité. Ils doivent être en mesure d'appréhender et de comprendre les risques encourus en cas de mauvaise manipulation.

### Enfants dans le foyer

▶ Les enfants de moins de huit ans doivent être tenus à l'écart de la hotte à moins d'être constamment surveillés.

▶ Les enfants âgés de 8 ans et plus peuvent utiliser la hotte sans surveillance uniquement si vous leur en avez expliqué le fonctionnement et que la sécurité est garantie. Les enfants doivent être en mesure de détecter et de comprendre les dangers potentiels associés à une mauvaise commande.

▶ Les enfants ne peuvent pas nettoyer ou entretenir la hotte sans surveillance.

▶ Surveillez les enfants se trouvant à proximité de la hotte. Ne laissez jamais les enfants jouer avec la hotte.

▶ La lumière émise par l'éclairage des zones de cuisson est très vive.

Si des nourrissons se trouvent près de l'appareil, assurez-vous qu'ils ne regardent pas directement les ampoules.

▶ Risque de suffocation ! En jouant, les enfants peuvent s'envelopper dans les emballages (par exemple, les films en plastique) ou les enfiler sur la tête et s'asphyxier. Tenez les matériaux d'emballage hors de portée des enfants.

# Consignes de sécurité et mises en garde

---

## Sécurité technique

► Les travaux d'installation et d'entretien non conformes ou les réparations incorrectes peuvent entraîner de graves dangers pour l'utilisateur. Les travaux d'installation d'entretien et de réparation doivent être confiés exclusivement à des spécialistes agréés par Miele.

► Tout dommage de la hotte peut mettre votre sécurité en danger. Vérifiez que la hotte ne présente pas de dommages visibles. Ne mettez jamais une hotte endommagée en service.

► La sécurité électrique de l'appareil n'est garantie que lorsqu'il est raccordé à une prise de terre réglementaire. Cette condition de sécurité fondamentale doit être respectée. En cas de doute, faites contrôler votre installation par un électricien.

► Le fonctionnement temporaire ou permanent est possible sur une installation d'alimentation en énergie autonome ou non synchronisée avec le réseau (comme par ex. réseaux en îlot, systèmes de sauvegarde). Pour le fonctionnement, l'installation d'alimentation en énergie doit respecter les prescriptions de la norme EN 50160 ou d'une norme similaire.

Les mesures prévues dans l'installation domestique et dans ce produit Miele doivent également être assurée dans leur fonction et dans leur mode de fonctionnement en fonctionnement en îlot ou non synchronisé avec le réseau ou être remplacées par des mesures équivalentes dans l'installation, comme par ex. celles décrites dans la publication actuelle de la norme VDE-AR-E 2510-2.

► Les données de raccordement (tension et fréquence) de la plaque signalétique de la hotte doivent impérativement correspondre à celles du réseau électrique pour éviter que la hotte ne soit endommagée.

Comparez les données de raccordement avant de brancher l'appareil. En cas de doute, interrogez un électricien.

► Les prises multiples et les rallonges ne garantissent pas la sécurité requise (risque d'incendie). Ne branchez pas la hotte avec une prise multiple ou un rallonge.

## Consignes de sécurité et mises en garde

---

- ▶ N'utilisez la hotte que lorsqu'elle est entièrement montée afin de garantir son bon fonctionnement.
- ▶ Cette hotte n'est pas destinée à une utilisation dans un emplacement mobile (par exemple, sur un bateau).
- ▶ Toucher aux connexions électriques ou modifier la structure électrique ou mécanique risque de vous mettre en danger et d'entraver le bon fonctionnement de la hotte.  
Ouvrez la carrosserie en respectant les indications de montage et de nettoyage. N'ouvrez en aucun cas d'autres pièces de la carrosserie.
- ▶ La garantie ne s'applique que si les interventions sur la hotte sont exécutées par un réparateur agréé par Miele.
- ▶ Un câble d'alimentation abîmé doit uniquement être remplacé par un technicien qualifié.
- ▶ Les ampoules de l'éclairage sont fixées. Pour des raisons de sécurité, seul un professionnel agréé par Miele ou le SAV Miele est habilité à la remplacer.
- ▶ En cas de travaux d'installation, d'entretien et de réparation, déconnectez impérativement la hotte du réseau électrique. La hotte est débranchée du réseau électrique uniquement lorsque l'une des conditions suivantes est remplie :
  - les fusibles de l'installation électrique sont hors circuit,
  - le fusible à vis de l'installation électrique est totalement dévissé  
ou
  - la fiche est débranchée de la prise. Ne tirez jamais sur le fil mais sur la fiche

# Consignes de sécurité et mises en garde

## Fonctionnement simultané avec un foyer dépendant de l'air ambiant

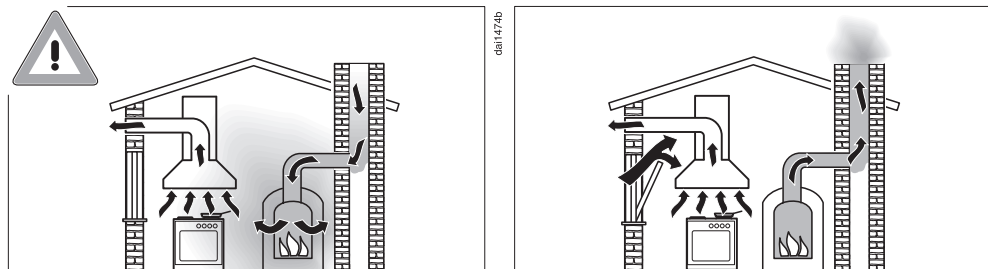

**⚠** Risque d'intoxication liée aux gaz de combustion.

La prudence est de mise en cas d'utilisation simultanée de la hotte et d'un foyer dépendant de l'air ambiant dans la même pièce ou le même groupe d'aération.

Les foyers dépendant de l'air ambiant extraient leur air de combustion du lieu d'installation et évacuent leurs gaz d'échappement vers l'air libre via un système d'échappement (par ex. une cheminée). Il peut s'agir d'appareils de chauffage fonctionnant au gaz, au fioul, au bois ou au charbon, de circulateurs chauffants, de chauffe-eaux, de plans de cuisson ou de fours.

La hotte aspire l'air ambiant de la cuisine et des pièces voisines. Ceci est également valable pour les modes de cuisson suivant :

- mode évacuation,
- mode recyclage avec un boîtier d'air recyclé situé en dehors de la pièce.

Si l'alimentation en air est insuffisante, une dépression se forme. L'air de combustion qui alimente le foyer est insuffisant. La combustion fonctionne mal.

Des gaz de combustion toxiques peuvent être refoulés de la cheminée ou de la gaine d'extraction dans les pièces d'habitation.  
Danger de mort.



## Consignes de sécurité et mises en garde

L'utilisation simultanée de la hotte et d'un foyer dépendant de l'air ambiant ne présente aucun danger si la dépression ne dépasse pas 4 Pa (0,04 mbar) max. dans la pièce ou le groupe d'aération, ce qui permet d'éviter un refoulement des gaz évacués par le foyer.

Ceci est possible si l'air nécessaire à la combustion peut pénétrer dans la pièce par des ouvertures non hermétiques, telles que des portes ou des fenêtres. Toutefois, l'ouverture qui permet à l'air de pénétrer dans la pièce doit être suffisamment grande. En principe, un caisson mural d'aspiration/d'évacuation seul ne peut pas assurer un approvisionnement en air suffisant.

La totalité du groupe de ventilation du logement doit toujours être prise en compte lors de l'évaluation. Pour cela, veuillez consulter une société de ramonage.

Si la hotte est utilisée en mode recyclage, ce qui consiste à ramener l'air dans la pièce d'installation, le fonctionnement simultané d'un foyer dépendant de l'air ambiant est sans danger.

# Consignes de sécurité et mises en garde

---

## Utilisation conforme

- ▶ Les flammes non recouvertes peuvent être un risque d'incendie. Ne faites cuire aucun aliment à flamme nue sous la hotte. Il est donc par exemple interdit de faire flamber ou griller les aliments avec des flammes non recouvertes. Une fois enclenchée, la hotte aspire les flammes dans le filtre. Il y a risque d'incendie en raison des graisses accumulées.
- ▶ L'eau condensée peut provoquer points de corrosion sur la hotte. Enclenchez toujours la hotte lorsqu'une des zones de cuisson est utilisée. Vous évitez ainsi toute condensation d'eau.
- ▶ Les huiles et graisses surchauffées peuvent prendre feu et donc incendier la hotte. Lorsque vous travaillez avec des huiles et des graisses, surveillez les casseroles, les poêles et les friteuses. Les grillades sur un gril électrique doivent également être effectuées sous surveillance permanente.
- ▶ Les projections de graisses et autres salissures entravent le bon fonctionnement de la hotte. N'utilisez jamais la hotte sans filtre à graisse pour garantir l'épuration des vapeurs.
- ▶ Veuillez noter que la hotte risque de chauffer considérablement par la chaleur dégagée lors de la cuisson. Ne touchez la carrosserie de la hotte et les filtres à graisse que lorsque la hotte a refroidi.

## Installation conforme

- ▶ Observez les indications du fabricant de votre appareil de cuisson pour savoir si le fonctionnement en combinaison avec une hotte est autorisé.
- ▶ Il est interdit de monter la hotte au-dessus de foyers fonctionnant avec des combustibles solides.
- ▶ Ne montez pas la hotte au-dessus d'un plan de cuisson au gaz.
- ▶ Si la distance entre le plan de cuisson et la hotte est trop faible, la hotte peut subir des dommages.  
À moins que le fabricant du plan de cuisson ne recommande une distance de sécurité plus importante, les distances indiquées au chapitre "Installation" entre le plan de cuisson et le rebord inférieur de la hotte doivent être respectées.  
Si différents appareils de cuisson pour lesquels différentes distances de sécurité différentes s'appliquent, fonctionnent sous la hotte, la distance de sécurité la plus importante doit être respectée.
- ▶ Vous devez respecter les indications du chapitre "Installation" pour fixer la hotte.
- ▶ Les composants peuvent présenter des bords tranchants et entraîner des blessures.  
Portez des gants de protection contre les coupures pendant le montage.
- ▶ N'utilisez que des tubes ou flexibles en matériau non inflammable pour raccorder l'évacuation d'air. Ceux-ci sont disponibles auprès de votre distributeur spécialisé ou au service après-vente Miele.
- ▶ Ne raccordez l'évacuation de l'appareil ni à une cheminée d'évacuation de fumées ou de gaz en fonctionnement, ni à une cheminée servant à l'aération de pièces où sont installés des foyers.
- ▶ Si l'évacuation est prévue dans une cheminée non utilisée, respectez impérativement les prescriptions des autorités locales.

## Consignes de sécurité et mises en garde

---

### Nettoyage et entretien

- ▶ Il existe un risque d'incendie, lorsque le nettoyage n'est pas effectué selon les indications de ce mode d'emploi.
- ▶ La vapeur d'un système de nettoyage à la vapeur peut humidifier les pièces sous tension de la hotte et provoquer un court-circuit. N'utilisez en aucun cas un système de nettoyage à la vapeur pour nettoyer la hotte.

### Accessoires et pièces de rechange

- ▶ Utilisez exclusivement des accessoires originaux Miele. Si d'autres pièces sont rajoutées ou montées, les prétentions à la garantie et/ou fondées sur la responsabilité du fait du produit sont caduques.
- ▶ Miele ne garantit le respect des consignes de sécurité que si les pièces de rechange sont d'origine. Les pièces défectueuses ne doivent être remplacées que par des pièces d'origine.
- ▶ Miele offre une garantie d'approvisionnement de 10 ans minimum et jusqu'à 15 ans pour le maintien en état de fonctionnement des pièces détachées après l'arrêt de la production en série de votre évacuation des buées.

# Votre contribution à la protection de l'environnement

## Mise au rebut de l'emballage

Nos emballages sont simples d'utilisation et protègent votre appareil des dommages qui peuvent survenir pendant le transport. Les matériaux d'emballage ont été sélectionnés d'après des critères environnementaux et de facilité d'élimination ; ils sont généralement recyclables.

Le recyclage de l'emballage économise les matières premières. Faites appel aux points de collecte spécifiques de matériaux et des possibilités de restitution. Votre revendeur Miele récupère les emballages de transport.

## Mise au rebut de l'ancien appareil

Les appareils électriques et électroniques contiennent souvent des matériaux précieux. Cependant, ils contiennent aussi des substances toxiques nécessaires au bon fonctionnement et à la sécurité des appareils. Si vous déposez ces appareils usagés avec vos ordures ménagères ou les manipulez de manière non conforme, vous risquez de nuire à la santé des personnes et à l'environnement. Ne jetez jamais vos anciens appareils avec vos ordures ménagères.



Faites appel aux points de collecte mis en place par votre commune, votre revendeur ou Miele, ou rapportez votre appareil dans un point de collecte spécialement dédié à l'élimination gratuite de ce type d'appareil. Vous êtes légale-

ment responsable de la suppression des éventuelles données à caractère personnel figurant sur l'ancien appareil à éliminer. Vous êtes légalement tenu(e) de retirer sans les détruire les lampes ainsi que les piles et accumulateurs usagés non fixés à votre appareil qui peuvent être retirés sans être endommagés. Apportez-les à un point de collecte adapté, où elles peuvent être mises au rebut gratuitement. Afin de prévenir tout risque d'accident, veuillez garder votre ancien appareil hors de portée des enfants jusqu'à son retrait.

# Schéma descriptif de la hotte

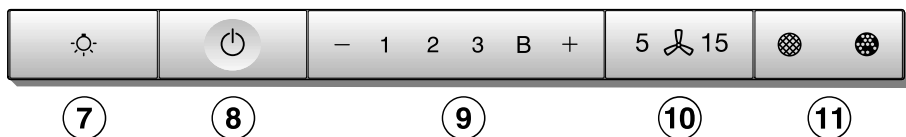
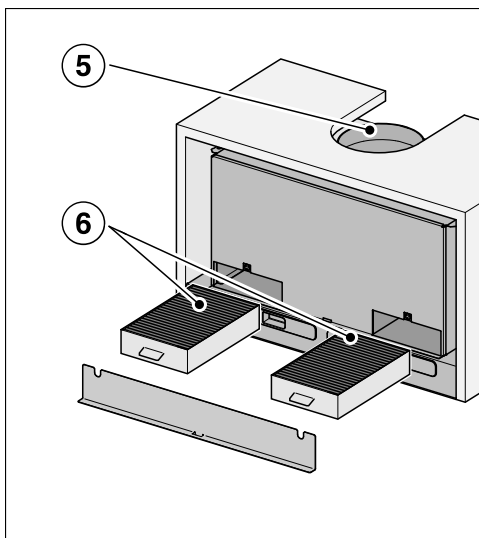
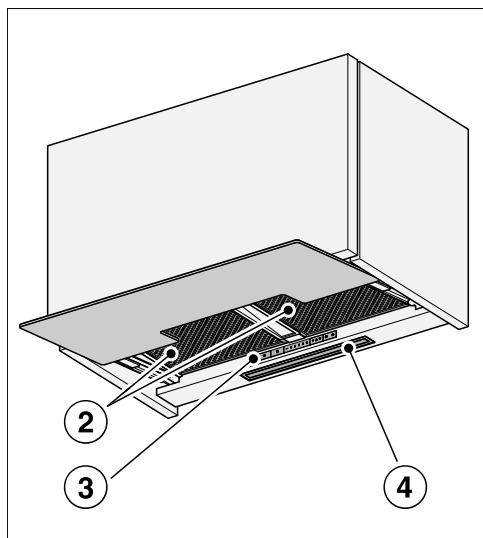
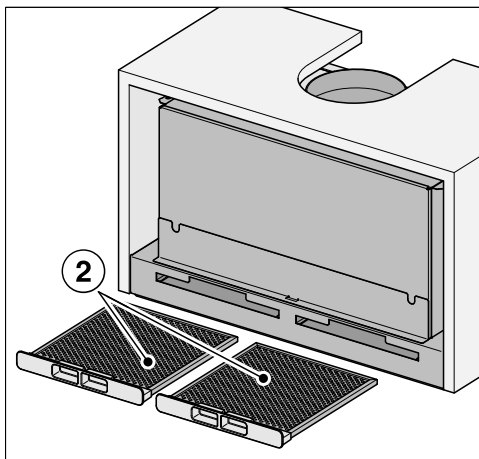
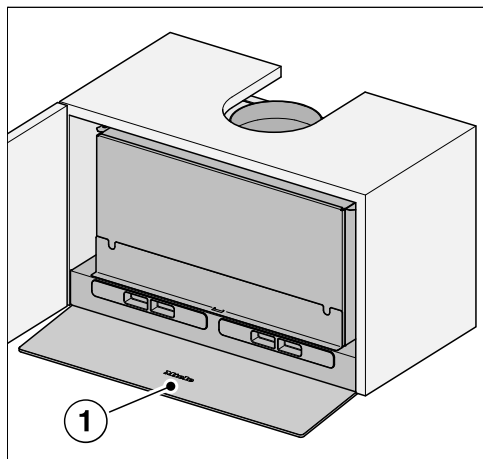

# Schéma descriptif de la hotte

---

- ① Déфлектор rétractable
- ② Filtre à graisse
- ③ Éléments de commande
- ④ Éclairage du plan de cuisson
- ⑤ Raccord d'évacuation d'air
- ⑥ Filtres à charbon actif  
Filtres à charbon actif à usage unique ou régénérables  
Accessoires en option pour le fonctionnement en mode recyclage
- ⑦ Touche pour allumer et éteindre, et pour varier l'intensité de l'éclairage du plan de cuisson
- ⑧ Touche pour activer et désactiver l'aspiration
- ⑨ Touches de réglage de la puissance d'aspiration
- ⑩ Touche pour la fonction d'arrêt différé
- ⑪ Touche pour le compteur d'heures de fonctionnement

# Fonctionnement de l'appareil

---

En fonction du modèle de votre hotte, les modes de fonctionnement suivants sont possibles :

## Évacuation

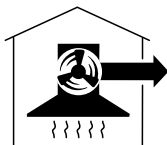

da10454a

L'air aspiré passe par les filtres à graisse et est évacué vers l'extérieur du bâtiment.

## Mode recyclage

(uniquement en cas d'utilisation d'un set d'adaptation et d'un filtre à charbon actif comme accessoires en option, voir chapitre "Caractéristiques techniques")



ca10494b



L'air aspiré est filtré par les filtres à graisse et en plus par des filtres à charbon actif. L'air est ensuite redirigé dans la cuisine.





## Choisir le mode évacuation ou le mode recyclage

La hotte peut fonctionner en mode évacuation ou en mode recyclage. La puissance de la soufflerie est adaptée au mode de fonctionnement choisi. Le mode recyclage est réglé par défaut. La hotte doit être convertie pour le mode évacuation d'air.

Le basculement en mode évacuation est effectué en désactivant le compteur d'heures de fonctionnement pour le/les filtres anti-odeurs.

- Éteignez l'aspiration et l'éclairage.
- Appuyez simultanément sur la touche “+” et sur la touche des heures de fonctionnement  .

Le symbole du filtre anti-odeurs  et un témoin lumineux de l'afficheur de niveau d'aspiration clignotent.

- Appuyez sur la touche “+” jusqu'à ce que **B** s'allume.
- Confirmez ce choix avec la touche des heures de fonctionnement  .

Tous les voyants de contrôle s'éteignent.

Le mode évacuation est réglé.

Si vous ne confirmez pas votre choix dans les 4 minutes qui suivent, les anciens réglages sont conservés.

## Installer Miele@home

Conditions préalables :

- un réseau Wi-Fi,
- l'app Miele,
- un compte utilisateur Miele. Le compte utilisateur peut être créé via l'app Miele.

Votre hotte est équipée d'un module Wi-Fi intégré. Connectez la hotte au réseau Wi-Fi domestique. Vous pouvez ensuite commander la hotte à partir de l'app Miele.

Si votre table de cuisson Miele est également connectée au réseau Wi-Fi local, vous pouvez utiliser la commande automatique de la hotte via la fonction Con@ctivity.

Assurez-vous que le signal de votre réseau WiFi est suffisamment fort sur le lieu d'installation de votre hotte.

Vous pouvez vous connecter au réseau domestique Wi-Fi avec l'application Miele ou par WPS.

# Première mise en service

## Disponibilité Miele@home

L'utilisation de l'App Miele dépend de la disponibilité du service Miele@home de votre pays.

Le service de Miele@home n'est pas disponible dans tous les pays.

Vous trouverez plus d'informations sur la disponibilité de ce service sur notre page Internet [www.miele.com](http://www.miele.com).

## Application Miele

Vous pouvez télécharger gratuitement les Apps Miele depuis l'Apple App Store ou depuis Google Play Store.



## Connecter par le biais de l'application

Vous pouvez établir la connexion réseau avec l'application Miele.

- Installez l'application Miele sur votre terminal mobile.

Pour la connexion, vous avez besoin :

1. Le mot de passe de votre réseau Wi-Fi,
2. Le mot de passe de votre hotte



Le mot de passe de la hotte correspond aux neuf derniers chiffres du numéro de fabrication qui se trouve sur la plaque signalétique.

Vous trouverez la plaque signalétique sur le caisson, une fois le couvercle du logement des filtres à graisses démonté.



- Démarrez l'enregistrement de l'appareil dans l'application. Suivez les étapes d'enregistrement.

Lorsque la demande d'activation du Wi-Fi de la hotte apparaît, veuillez procéder comme suit :

- Éteignez la hotte.



- Maintenez la touche “+” enfoncée.



- Pressez au même temps la touche d'éclairage ☀.

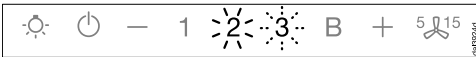

- 2 est allumé en permanence tandis que 3 clignote.

La hotte est prête pour la connexion durant les deux minutes qui suivent.



- Suivez les instructions suivantes, dans l'application.

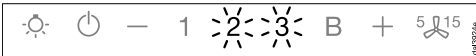

Une fois la connexion établie avec succès, 2 et 3 sont allumés en permanence.



- Quittez le mode connexion sur la hotte en pressant la touche d'arrêt différé 5 15.

La hotte peut maintenant être commandée à partir de l'application.

## Connecter par WPS

Votre routeur WiFi doit être compatible avec WPS (WiFi Protected Setup).

- Éteignez la hotte.



- Maintenez la touche “+” enfoncée.



- Pressez en même temps la touche d'éclairage ☀.

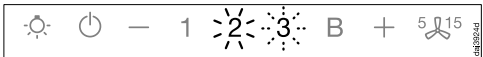

- 2 est allumé en permanence tandis que 3 clignote.

La connexion WiFi doit être lancée simultanément sur la hotte et sur votre routeur WPS.

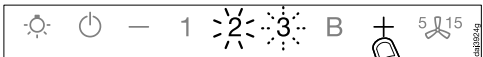

- Après quelques secondes, pressez la touche “+” sur la hotte.

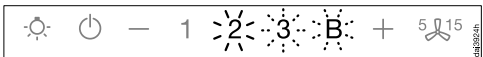

Après un court instant, 2 s'allume en permanence, 3 et B clignotent.

La hotte est prête pour la connexion durant les deux minutes qui suivent.

## Première mise en service



- Démarrez la connexion WPS sur votre routeur WiFi.



Une fois la connexion établie avec succès, **2** et **3** sont allumés en permanence.



- Quittez le mode connexion sur la hotte en pressant la touche d'arrêt .

La hotte peut maintenant être commandée à partir de l'application.

Si la connexion n'a pas pu être établie, vous n'avez peut-être pas activé assez rapidement la fonction WPS sur votre routeur. Veuillez répéter les étapes indiquées ci-dessus.

**Remarque :** Si votre routeur WiFi ne prend pas en charge la méthode de connexion par WPS, utilisez la fonction de mise en réseau de l'application Miele.

## Déconnecter le WiFi (restaurer les réglages d'usine)

Pour établir une nouvelle connexion WiFi, toute liaison WiFi existante doit être déconnectée pour commencer.

- Éteignez la hotte.



- Maintenez la touche “-” enfoncée.



- Effleurez au même temps la touche d'éclairage .

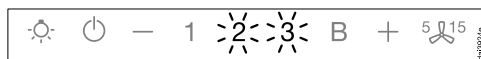

Si une connexion Wi-Fi existe, **2** et **3** sont allumés en permanence.

La hotte est prête pour la déconnexion durant les deux minutes qui suivent.



- Effleurez la touche “—”.



- **2** est allumé en permanence tandis que **3** clignote.



- **2** et **3** clignotent au bout de quelques secondes. La liaison est coupée.



- Quittez le mode déconnexion sur la hotte en pressant la touche d'arrêt différé  $5 \text{ } 15$ .

La connexion Wi-Fi est coupée. Une nouvelle connexion peut être établie.

## Installer Con@ctivity

Con@ctivity décrit la communication directe entre un plan de cuisson électrique Miele et une hotte Miele. Elle permet la commande automatique de la hotte en fonction de l'état de fonctionnement d'un plan de cuisson électrique Miele autonome.

- Lors de la mise en marche d'une zone de cuisson, l'éclairage des zones s'allume automatiquement et, après quelques instants, le ventilateur de la hotte se met en marche.
- Pendant la cuisson, la hotte sélectionne automatiquement le niveau d'aspiration. La puissance de ventilation dépend du nombre de zones de cuisson allumées et de leur niveau de puissance.
- Après la cuisson, la soufflerie et l'éclairage des zones de cuisson s'arrêtent automatiquement après une durée d'arrêt différé prédéfinie.

Le chapitre “Commande” fournit des informations de fonctionnement détaillées.

# Première mise en service

## Con@ctivity via réseau Wi-Fi local (Con@ctivity 3.0)

Conditions préalables :

- Réseau Wi-Fi domestique
- Plan de cuisson Miele compatible Wi-Fi

- Connectez la hotte et votre plan de cuisson au réseau Wi-Fi local (voir section “Activer Miele@home”).

La fonction Con@ctivity est automatiquement activée.

## Con@ctivity : connexion directe par ondes Wi-Fi (Con@ctivity 3.0)

Conditions préalables :

- Table de cuisson Miele compatible Wi-Fi

Si vous ne disposez pas d'un réseau local, vous pouvez établir une connexion directe entre votre table de cuisson et votre hotte.

Pour les instructions, reportez-vous au mode d'emploi de votre table de cuisson.

Les instructions ci-après concernent uniquement la hotte.

- Éteignez la hotte.



- Maintenez la touche “+” enfoncée.



- Appuyez simultanément sur la touche “-”.

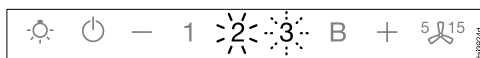

**2** est allumé en permanence tandis que **3** clignote.

La hotte est prête pour la connexion durant les deux minutes qui suivent.

- Amorcez la connexion Wi-Fi sur le plan de cuisson. Vous trouverez des informations à cet effet dans le mode d'emploi du plan de cuisson.

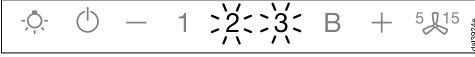

Une fois la connexion établie avec succès, **2** et **3** sont allumés en permanence.



- Quittez le mode connexion sur la hotte en pressant la touche d'arrêt différé <sup>5</sup> <sup>15</sup>.

La fonction Con@ctivity est désormais activée.

Si vous avez établi une connexion directe Wi-Fi, vous ne pouvez plus raccorder votre plan de cuisson et votre hotte à votre réseau Wi-Fi local. Si vous souhaitez en changer, vous devez désactiver au préalable la connexion Wi-Fi directe entre votre plan de cuisson et votre hotte (voir section "Déconnexion du Wi-Fi").

## Renouveler la connexion

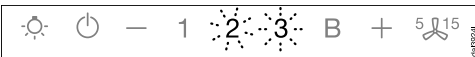

Si la connexion n'est pas possible, **2** et **3** clignotent ou le processus est interrompu par la hotte.

- Désactivez la connexion au niveau de la hotte (voir section "Déconnexion du Wi-Fi") et au niveau du plan de cuisson.
- Renouvelez la connexion.

## Commande (mode automatique)

Quand la fonction Con@ctivity est activée, la hotte travaille toujours en mode automatique (voir chapitre “Première mise en service”, section “Installer Con@ctivity”).

Si vous souhaitez utiliser la hotte en mode manuel, consultez le chapitre “Commande (mode manuel)”, section “Cuisson sans la fonction Con@ctivity”.

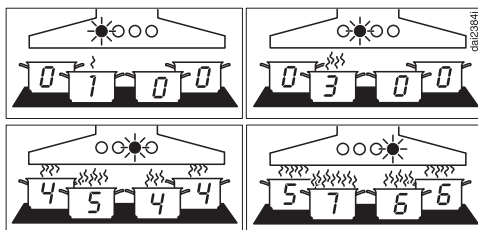

Exemples pour les niveaux d'aspiration 1 à B

### Cuisson avec la fonction Con@ctivity (mode automatique)

- Allumez une zone de cuisson sur n'importe quel niveau de puissance.

L'éclairage de la hotte s'active.

- Sortez le déflecteur.

L'aspiration démarre à la puissance **2**.

Pendant la cuisson, la hotte sélectionne automatiquement le niveau d'aspiration.

C'est la puissance totale du plan de cuisson qui est prise en compte, à savoir le nombre de zones de cuisson activées et les niveaux de puissance sélectionnés.

- Si vous sélectionnez un niveau de puissance plus élevé sur le plan de cuisson ou que vous allumez plusieurs zones de cuisson, la hotte bascule sur un niveau d'aspiration supérieur.
- Si vous réduisez le niveau de puissance sur le plan de cuisson ou que vous éteignez des zones de cuisson, le niveau d'aspiration est adapté en conséquence.

### Temps de réaction

La hotte réagit avec un certain retard. Cela est dû au fait que la modification du niveau de puissance du plan de cuisson ne génère pas immédiatement d'augmentation ou de réduction des vapeurs.

Comme le plan de cuisson transmet les informations à la hotte à intervalles, cette procédure peut elle aussi générer un certain retard.

La réaction se fait donc en quelques secondes ou quelques minutes.



## Saisie des aliments

- Allumez une zone de cuisson sur le niveau de puissance le plus élevé, par exemple pour faire chauffer le récipient de cuisson avant de faire revenir des aliments. Repassez sur un niveau de puissance plus faible dans un laps de temps compris entre 10 secondes env. et 4 minutes (\*60 secondes à 5 minutes pour un plan de cuisson Highlight).

La hotte détecte une opération de saisie d'aliments.

La hotte s'allume et passe à la phase de ventilation 3 après la remise en marche du plan de cuisson et reste dans cette phase de ventilation pendant environs 5 minutes.

Le niveau d'aspiration est ensuite à nouveau déterminé par la fonction Con@ctivity.

Vous pouvez aussi sélectionner manuellement un autre niveau d'aspiration par anticipation.

## Éteindre

- Désactivez toutes les zones de la table de cuisson.

La puissance d'aspiration diminue graduellement pendant les minutes qui suivent puis le moteur s'arrête.

Ce processus permet d'éliminer les vapeurs et les odeurs de cuisine.

- Le moteur bascule aussitôt du niveau Booster à la puissance 3.
- De la puissance 3, l'aspiration redescend ensuite au niveau 2 au bout d'1 minute.
- Puis la puissance d'aspiration passe du niveau 2 au niveau 1 au bout de 2 minutes.
- Enfin, au bout de 2 minutes au niveau 1, le moteur s'arrête.
- L'éclairage de la table de cuisson s'arrête au bout de 30 secondes.

Le processus de cuisson est terminé.

Si l'écran anti-buées reste sorti, la hotte s'enclenchera automatiquement dès que la hotte sera enclenchée.

Quelques secondes après l'enclenchement du plan de cuisson, le ventilateur s'allume, d'abord brièvement au niveau **2**, puis immédiatement au niveau **1**. Le fonctionnement se poursuit de façon automatique.

## Commande (mode automatique)

---

### Quitter provisoirement le mode automatique

Vous pouvez quitter le mode automatique momentanément pendant la cuisson de la manière suivante :

- sélectionnez manuellement un autre niveau d'aspiration, ou
- arrêtez manuellement la hotte, ou
- activez la fonction d'arrêt différé  de la hotte. L'aspiration s'arrête à l'issue du délai d'arrêt sélectionné, tandis que l'éclairage reste activé.

Vous commandez maintenant la hotte manuellement (voir chapitre "Commande (mode manuel)").

### Retour au mode automatique

La hotte repasse en mode automatique si :

- la hotte n'est pas utilisée dans un délai de 5 minutes après une sélection manuelle d'un niveau d'aspiration, ou
- Le niveau d'aspiration sélectionné manuellement, correspond à nouveau au niveau automatique.
- La hotte et le plan de cuisson ont été arrêtés pendant au moins 30 secondes.  
Lors de la prochaine mise en marche du plan de cuisson, le mode automatique est à nouveau actif.

Vous avez également la possibilité de commander manuellement la hotte durant l'intégralité d'un processus de cuisson.

- Enclenchez pour cela l'aspiration de la hotte **avant** d'allumer le plan de cuisson.

Si la hotte et le plan de cuisson sont restés éteints au moins 30 secondes, la hotte fonctionnera de nouveau en mode automatique à la prochaine mise en marche.

### Cuisson sans la fonction Con@ctivity (mode manuel)

La hotte peut être utilisée manuellement dans les conditions suivantes :

- La fonction Con@ctivity n'est pas activée.
- Vous avez désactivé provisoirement la fonction Con@ctivity (voir chapitre "Commande (mode automatique)", section "Quitter provisoirement le mode automatique").

### Mise en marche du ventilateur

Enclenchez le ventilateur dès que vous commencez à cuisiner. Les odeurs de cuisson sont ainsi aspirées dès le début.

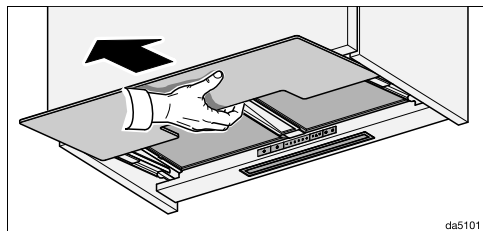

da5101

- Sortez le déflecteur. Il est recommandé de laisser le déflecteur entièrement sorti afin de garantir une aspiration optimale et un fonctionnement silencieux.

Le ventilateur démarre sur le niveau **2**.

### Sélectionner le niveau de puissance

En cas de léger ou fort dégagement de fumées et d'odeurs, vous pouvez sélectionner les puissances d'aspiration **1** à **3**.

Vous pouvez enclencher brièvement le niveau de puissance booster **B** en cas de fort dégagement de fumées et d'odeurs, par exemple lorsque vous saisissez des aliments.

- Utilisez les touches "—" ou "+" afin de sélectionner le niveau souhaité.

### Désactiver le niveau Booster

Si la gestion de puissance (Powermanagement) est activée (par défaut), le ventilateur rétrograde automatiquement sur la vitesse **3** au bout de 5 minutes.

### Sélectionner l'arrêt différé

Laissez fonctionner le ventilateur encore quelques minutes après la fin de la cuisson. L'air de la cuisine est ainsi débarrassé des fumées et odeurs résiduelles.

Cela permet également de prévenir la formation de résidus et des odeurs en résultant.



La fonction arrêt différé permet de programmer l'arrêt automatique du ventilateur après un délai défini.

- Une fois la cuisson terminée, laissez le ventilateur enclenché et appuyez sur la touche d'arrêt différé 

- 1 fois : le ventilateur s'arrête au bout de 5 minutes (**5** s'allume).
- 2 fois : le ventilateur s'arrête au bout de 15 minutes (**15** s'allume).

## Commande (mode manuel)

---

- Si vous effleurez à nouveau la touche d'arrêt différé <sup>5</sup>, le ventilateur reste allumé (<sup>5</sup> s'éteint).

### Éteindre la soufflerie

- Rentrez le déflecteur.

La prochaine fois que vous tirerez sur le déflecteur, le ventilateur s'enclenchera au niveau 2.



- Ou arrêtez le ventilateur à l'aide de la touche Marche/Arrêt .

Le symbole  s'éteint.

### Allumer/Éteindre/Varier l'intensité de l'éclairage des zones de cuisson

- Vous pouvez allumer ou éteindre l'éclairage de la table de cuisson en tirant et en poussant le déflecteur ou en appuyant sur la touche d'éclairage .

Lors de la mise en marche, l'éclairage s'allume sur la luminosité maximale.

- Maintenez la touche d'éclairage  enfoncée lorsque la lumière est allumée. L'intensité de l'éclairage baisse jusqu'à ce que vous relâchiez la touche.
- Si vous maintenez à nouveau la touche d'éclairage  enfoncée, la lumière s'intensifiera jusqu'à ce que vous relâchiez la touche.

### Système Powermanagement



La hotte dispose d'un système de gestion de l'énergie nommé Powermanagement. Le PowerManagement sert à économiser l'énergie. Le moteur réduit ainsi automatiquement sa puissance d'aspiration et l'éclairage s'éteint.

- Si le niveau Booster est activé, l'aspiration bascule automatiquement sur la puissance 3 au bout de 5 minutes,
- Si vous avez sélectionné le niveau d'aspiration 3, 2 ou 1, la hotte passe au niveau inférieur après 2 heures, puis diminue ensuite par étapes de 30 minutes jusqu'à s'arrêter.
- L'éclairage du plan de cuisson se désactive automatiquement au bout de 12 heures.

Il est possible de désactiver le Powermanagement.

Il faut toutefois garder à l'esprit que la désactivation peut engendrer une augmentation de la consommation énergétique.

### Activer/désactiver le Powermanagement (gestion de la puissance)

- Éteignez l'aspiration et l'éclairage.
- Pressez la touche d'arrêt différé  pendant environ 10 secondes, jusqu'à ce que l'affichage **1** de l'indicateur de niveau du ventilateur, s'allume.
- Appuyez ensuite successivement sur
  - la touche d'éclairage ,
  - la touche “—”, puis à nouveau sur
  - la touche d'éclairage .

Si la gestion de puissance Powermanagement est activée, les témoins lumineux **1** et **B** restent allumés en permanence.

Si la fonction est désactivée, les témoins **1** et **B** clignotent.

- Pour désactiver la fonction de gestion de puissance Powermanagement, appuyez sur la touche “—”.

Les témoins lumineux **1** et **B** clignotent.

- Pour activer la fonction, appuyez sur la touche “+”.

Les témoins **1** et **B** s'allument en permanence.



- Confirmez l'opération avec la touche d'arrêt différé .

Tous les voyants de contrôle s'éteignent.

Si vous ne confirmez pas votre choix dans les 4 minutes qui suivent, les anciens réglages sont conservés.

### Arrêt de sécurité

Si la fonction Powermanagement (gestion de puissance) est désactivée, la hotte allumée s'éteint automatiquement après 12 heures (soufflerie et éclairage du plan de cuisson).

- Pour la rallumer, pressez la touche Marche/Arrêt  ou la touche d'éclairage .

## Conseils d'économie d'énergie

---

Cette hotte, économe en énergie fonctionne de manière très efficace. Les mesures suivantes participent à une utilisation économique :



- Lors de la cuisson, veillez à bien aérer votre cuisine. S'il n'y a pas assez d'air amené en mode à évacuation, la hotte ne fonctionne pas de manière efficace et des bruits de fonctionnement se font entendre.
- Cuisinez avec le plus petit niveau de puissance possible. Peu de vapeurs de cuisson signifie un niveau de puissance faible sur la hotte, et par conséquent une consommation d'énergie plus faible.
- Nettoyez ou remplacez les filtres régulièrement. Des filtres fortement encrassés réduisent la puissance d'aspiration, augmentent le risque d'incendie et vont à l'encontre de bonnes pratiques d'hygiène.
- Utilisez la fonction Con@ctivity. La hotte s'allume et s'éteint automatiquement. Elle sélectionne le niveau de puissance optimal selon la situation de cuisson et assure également une consommation énergétique réduite.
- Si vous commandez la hotte manuellement, respectez ce qui suit :
  - Contrôlez le niveau de puissance choisi sur la hotte. La plupart du temps, un niveau de puissance réduit est suffisant. Utilisez le niveau de puissance booster uniquement lorsque cela s'avère nécessaire.
  - En cas de fort dégagement de vapeurs de cuisson, enclenchez la puissance maximale suffisamment tôt. Cela sera plus efficace que d'essayer de disperser les vapeurs de cuisson en rallongeant la durée de fonctionnement de la hotte.
  - Veillez à éteindre de nouveau la hotte une fois la cuisson terminée. Si l'air de la cuisine doit encore être dégagé de vapeurs et odeurs persistantes après la cuisson, utilisez la fonction d'arrêt différé. Le ventilateur s'éteint automatiquement à l'issue de la durée d'arrêt différé sélectionnée.

### Compteur d'heures de fonctionnement ; changer le filtre à graisse

Vous pouvez adapter le compteur d'heures de fonctionnement à vos habitudes de cuisine.

Il est réglé en usine sur un intervalle de 30 heures entre les nettoyages.

- Une fréquence de nettoyage plus courte de 20 heures est judicieuse si vous préparez souvent des grillades et/ou des aliments frits.
- Un intervalle de nettoyage plus court est également pertinent si vous ne cuisinez qu'occasionnellement. Cela empêche que la graisse accumulée durcisse et complique le nettoyage.
- Vous pouvez aussi sélectionner un intervalle plus long (40 ou 50 heures) si vous cuisinez régulièrement avec très peu de graisse.

- Éteignez la soufflerie et l'éclairage.
- Appuyez simultanément sur la touche d'arrêt différé  et sur la touche des heures de fonctionnement .

Le symbole du filtre à graisses  et un témoin lumineux de l'afficheur de niveaux d'aspiration clignotent.

Les voyants **1** à **B** indiquent la durée réglée :

Voyant <b>1</b> .....	20 heures
Voyant <b>2</b> .....	30 heures
Voyant <b>3</b> .....	40 heures
Témoin lumineux <b>B</b> .....	50 heures

- Vous pouvez sélectionner une durée de fonctionnement plus courte en appuyant sur le symbole “—” ou plus longue en appuyant sur le symbole “+”.
- Confirmez ce choix avec la touche des heures de fonctionnement .

Tous les voyants s'éteignent.

Si vous ne confirmez pas votre choix dans les 4 minutes qui suivent, les anciens réglages sont conservés.

## Modifier les réglages



### Modifier ou désactiver le compteur d'heures de fonctionnement du filtre à charbon actif

Les filtres à charbon actif sont nécessaires en mode recyclage.

Vous pouvez adapter le compteur d'heures de fonctionnement à vos habitudes de cuisine.

Il doit être désactivé pour le mode évacuation.

Le réglage d'usine du délai de remplacement correspond à 180 heures de fonctionnement.

- Éteignez la soufflerie et l'éclairage.
- Appuyez simultanément sur la touche “+” et sur la touche des heures de fonctionnement  .

Le symbole du filtre anti-odeurs  et un témoin lumineux de l'afficheur de niveau d'aspiration clignotent.



Les voyants **1** à **B** indiquent la durée réglée :

Voyant **1**..... 120 heures

Voyant **2**..... 180 heures

Voyant **3**..... 240 heures

Voyant **B**..... Désactivé

- Sélectionnez la durée souhaitée en pressant la touche “+” ou “-”.
- Confirmez ce choix avec la touche des heures de fonctionnement  .



Tous les voyants lumineux s'éteignent.

Si vous ne confirmez pas votre choix dans les 4 minutes qui suivent, les anciens réglages sont conservés.

### Désactiver le Powermanagement

Il faut toutefois garder à l'esprit que la désactivation peut engendrer une augmentation de la consommation énergétique.

### Activer/désactiver le Powermanagement (gestion de la puissance)

- Éteignez l'aspiration et l'éclairage.
- Pressez la touche d'arrêt différé  pendant environ 10 secondes, jusqu'à ce que l'affichage<sup>1</sup> de l'indicateur de niveau du ventilateur, s'allume.
- Appuyez ensuite successivement sur
  - la touche d'éclairage ,
  - la touche “-”, puis à nouveau sur
  - la touche d'éclairage .

Si la gestion de puissance Powermanagement est activée, les témoins lumineux **1** et **B** restent allumés en permanence. Si la fonction est désactivée, les témoins **1** et **B** clignotent.

- Pour désactiver la fonction de gestion de puissance Powermanagement, appuyez sur la touche “-”.

Les témoins lumineux **1** et **B** clignotent.

- Pour activer la fonction, appuyez sur la touche “+”.

Les témoins **1** et **B** s'allument en permanence.

- Confirmez l'opération avec la touche d'arrêt différé .

Tous les voyants de contrôle s'éteignent.

Si vous ne confirmez pas votre choix dans les 4 minutes qui suivent, les anciens réglages sont conservés.



 Débranchez la hotte avant toute maintenance ou tout entretien (voir chapitre “Consignes de sécurité et mises en garde”).

## La carrosserie

### Généralités

Les surfaces et les éléments de commande peuvent être endommagés par des produits de lavage inappropriés.

N'utilisez pas de produit de lavage contenant de la soude, de l'acide, du chlore ou des solvants.

N'utilisez pas de produits de lavage abrasifs, par ex. de la poudre à récurer, du lait abrasif, des éponges abrasives, par ex. des éponges gratantes ou éponges usagées contenant encore des résidus de détergent

 L'humidité dans la hotte peut entraîner des dommages. Assurez-vous que de l'humidité ne pénètre pas dans la hotte.

- Nettoyez toutes les surfaces et les éléments de commande exclusivement avec une éponge légèrement humide, du produit vaisselle et de l'eau chaude.
- Séchez ensuite les surfaces nettoyées à l'aide d'une lavette douce.

### Consignes particulières pour les surfaces en inox

Les indications ne s'appliquent pas aux touches de commande.

Au-delà des consignes générales, un produit de lavage pour inox non abrasif convient au nettoyage des surfaces en acier inoxydable.

Afin d'empêcher un réencrassement rapide, le traitement avec un produit d'entretien pour l'inox est recommandé (disponible chez Miele).

### Consignes particulières pour les éléments de commande

Si les salissures ne sont pas nettoyées sans tarder, les éléments de commande peuvent se décolorer ou changer d'aspect.

Nous vous conseillons de les nettoyer immédiatement.

Le nettoyage à l'aide d'un produit de lavage pour inox peut endommager la surface des éléments de commande.

N'utilisez jamais de produit de lavage spécial inox pour nettoyer les éléments de commande.

# Nettoyage et entretien

## Consignes particulières pour les surfaces en verre

- Outre les consignes générales, il est recommandé de nettoyer les surfaces en verre avec un produit à vitres courant.

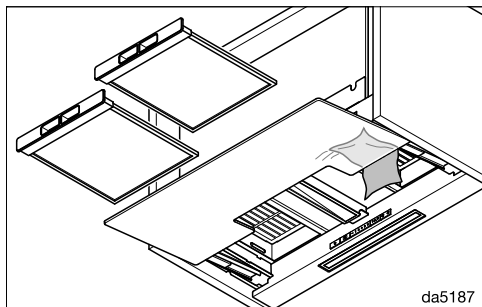

- Vous pouvez nettoyer la partie arrière du déflecteur depuis l'intérieur. Retirez pour ce faire les filtres à graisse de l'appareil.

## Compteur d'heures de fonctionnement

La hotte enregistre la durée pendant laquelle elle fonctionne.

Lorsque le symbole du filtre à graisses ☼ ou le symbole du filtre anti-odeurs ☼ s'allument, le compteur d'heures de fonctionnement signale que les filtres doivent être nettoyés ou remplacés.

Vous pouvez adapter le compteur d'heures de fonctionnement à vos habitudes culinaires (voir chapitre "Modifier les réglages").

## Consulter le compteur d'heures de fonctionnement

Avant l'écoulement de la durée de fonctionnement, vous pouvez consulter le pourcentage de cette durée qui s'est déjà écoulé.

- Enclenchez l'aspiration en appuyant sur la touche Marche/Arrêt ⏻.

- Appuyez sur la touche "heures de fonctionnement" ☼☼ et maintenez-la enfoncée.

- Une fois, pour afficher la durée de fonctionnement du filtre à graisses. Le symbole Filtre à graisse ☼ s'allume.
- Deux fois, pour afficher la durée de fonctionnement du filtre à charbon actif. Le symbole Filtre à charbon actif ☼ s'allume.

Un ou plusieurs affichages de l'indicateur de niveau d'aspiration clignote(nt).

Le nombre de voyants qui clignotent indique le pourcentage d'heures de fonctionnement écoulé.

Affichage 1 .....	25 %
Affichage 1 et 2 .....	50 %
Affichage 1 à 3 .....	75 %
Affichage 1 à B .....	100 %

Les heures de fonctionnement écoulées restent mémorisées en cas de mise hors tension de la hotte ou en cas de coupure de courant.

## Filtere à graisses

### ⚠ Risque d'incendie

Les filtres à graisses saturés sont inflammables.

Nettoyez régulièrement les filtres à graisses.

Les filtres à graisses réutilisables en métal, retiennent les éléments solides des vapeurs de cuisine (graisses, poussière etc.) et empêchent l'encrassement de la hotte.

Les filtres à graisse doivent être nettoyés régulièrement.

Si vos filtres à graisses sont trop encrassés, la puissance d'aspiration risque de diminuer significativement. Par conséquent, votre hotte et votre cuisine seront sales plus rapidement.

## Fréquence de nettoyage

La graisse accumulée se solidifie au bout d'un certain temps et rend le nettoyage du filtre difficile. Il est donc recommandé de nettoyer les filtres à graisses toutes les 3 à 4 semaines.

En s'allumant, le compteur d'heures de fonctionnement vous rappelle régulièrement de nettoyer les filtres à graisse 🕒.

## Retrait du filtre à graisse

⚠ Le filtre peut tomber lorsque vous le manipulez.

Ceci pourrait endommager le filtre et le plan de cuisson.

Tenez fermement le filtre lorsque vous le manipulez.

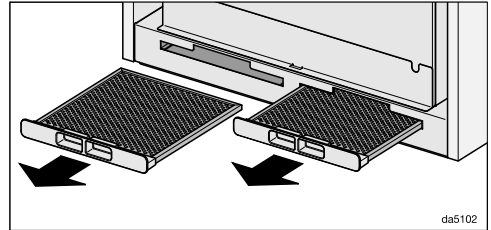

- Sortez les filtres à graisses de leur logement sur la face avant de la carrosserie.

## Nettoyage des filtres à graisse à la main

- Nettoyez les filtres à graisse avec une petite brosse à vaisselle et de l'eau chaude additionnée de produit vaisselle. N'utilisez pas de détergent vaisselle pur.

## Produits de nettoyage inadéquats

Produits de nettoyage inadéquats peuvent endommager la surface des filtres s'ils sont utilisés régulièrement. N'utilisez en aucun cas :

- de détergents détartrants
- la poudre ou la crème à récurer
- les produits multi-usages agressifs et les sprays dégraissants
- les sprays nettoyants pour four.

# Nettoyage et entretien

## Nettoyage des filtres à graisse au lave-vaisselle

- Disposez les filtres à graisses verticalement ou inclinés dans le panier inférieur du lave-vaisselle. Veillez à ce que les mouvements du bras de lavage ne soient pas bloqués.
- Utilisez un produit vaisselle courant.
- Sélectionnez un programme avec une température de lavage située entre 50 °C minimum et 65 °C maximum.



Suivant le détergent utilisé, le nettoyage des filtres à graisses au lave-vaisselle peut décolorer durablement la face interne. Cela n'a aucune incidence sur leur bon fonctionnement.

### Après le nettoyage :

- Après le nettoyage, faites sécher les filtres à graisse sur une surface absorbante.
- Lorsque les filtres sont démontés, nettoyez également les parties accessibles de la carrosserie de la hotte. Vous préviendrez ainsi tout risque d'incendie.
- Remettez les filtres à graisse en place.



### Réinitialisation du compteur d'heures de fonctionnement du filtre à graisse

Après le nettoyage, le compteur d'heures de fonctionnement doit être réinitialisé.

- Appuyez environ 3 secondes sur la touche d'heures de fonctionnement   lorsque le ventilateur est allumé, jusqu'à ce que seul l'affichage **1** clignote.

Le symbole Filtre à graisse  s'éteint.

Si vous nettoyez les filtres à graisses avant que le délai soit écoulé :

- Appuyez environ 6 secondes sur la touche d'heures de fonctionnement  , jusqu'à ce que seul l'affichage **1** clignote.

### Remplacer les filtres à graisses

Une utilisation et un nettoyage réguliers peuvent entraîner l'usure des surfaces de filtre.

Si vous constatez des dommages, remplacez les filtres à graisses.

Pour vous procurer des filtres à graisses, rendez-vous chez votre revendeur (voir à la fin du présent mode d'emploi) ou contactez le service après-vente Miele.

### Filtre à charbon actif

En mode recyclage, la hotte doit être équipée de deux filtres à charbon actif en plus des filtres à graisses. Ceux-ci permettent d'absorber les odeurs de cuisson.

Pour vous procurer des filtres à charbon actif, rendez-vous sur notre boutique en ligne, chez votre revendeur ou contactez le service après-vente Miele (voir à la fin du présent mode d'emploi).

Vous trouverez la désignation du type dans le chapitre "Caractéristiques techniques".

## Mettre en place/Remplacer le filtre anti-odeurs

Les logements dans lesquels vous devez introduire les filtres à charbon actif se trouvent au-dessus des filtres à graisses.

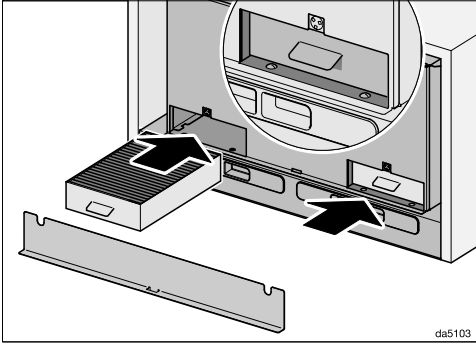

- Enlevez le couvercle. Il est maintenu par des aimants.
- Sortez les filtres à charbon actif de leur emballage.
- Introduisez les filtres à charbon actif dans leurs logements jusqu'en butée.
- Remettez le couvercle.



## Intervalle de remplacement

Remplacez les filtres à charbon actifs lorsqu'ils ne retiennent plus suffisamment les odeurs, au minimum tous les 6 mois.

En s'allumant, le compteur d'heures de fonctionnement  vous rappelle de changer régulièrement les filtres à charbon actif.



## Réinitialiser le compteur d'heures de fonctionnement du filtre anti-odeurs

Le compteur d'heures de fonctionnement doit être réinitialisé après le remplacement.

- Pour cela, appuyez deux fois sur la touche des heures de fonctionnement   lorsque le ventilateur est allumé et maintenez-la enfoncée pendant environ 3 secondes, jusqu'à ce que seul le témoin lumineux **1** clignote.

Le symbole du filtre anti-odeurs  s'éteint.

Si vous remplacez les filtres à charbon actif **avant** que le délai soit écoulé :

- Appuyez deux fois sur la touche des heures de fonctionnement   et maintenez-la enfoncée pendant environ 6 secondes, jusqu'à ce que seul le témoin lumineux **1** clignote.

## Éliminer les filtres à charbon actif

- Jetez les filtres à charbon actif usagés avec vos ordures ménagères.

# Nettoyage et entretien

---

## Filtres à charbon actif régénérables

Des filtres à charbon actif régénérables sont disponibles pour cette hotte. Ils peuvent être utilisés plusieurs fois si vous les régénérez dans le four.

Respectez le mode d'emploi correspondant.

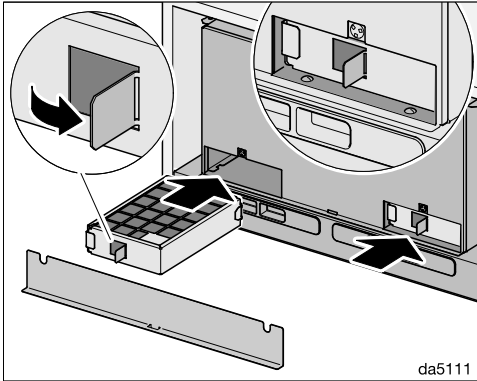

- Pliez la languette, par exemple à l'aide d'un tournevis. La languette permet d'extraire le filtre à charbon actif pour le retirer.
- Introduisez les filtres à charbon actif dans leurs logements jusqu'en butée.
- Remettez le couvercle.

## Contact en cas d'anomalies

Si vous n'arrivez pas à éliminer les anomalies vous-même, adressez-vous à votre revendeur Miele ou au SAV Miele.

Vous pouvez réserver une intervention du SAV Miele en ligne, sur [www.miele.com/service](http://www.miele.com/service).

Les coordonnées du SAV Miele sont indiquées à la fin du présent document.

Veillez indiquer au SAV la référence du modèle et le numéro de fabrication (N° fab./SN/N°). Ces deux indications figurent sur la plaque signalétique.

## Emplacement de la plaque signalétique

Vous trouverez la plaque signalétique sur le caisson, une fois le couvercle du logement des filtres à graisses démonté.

## Garantie

La durée de garantie est de 2 ans.

Vous trouverez de plus amples informations dans le livret de garantie joint.

# Installation

## Avant l'installation

⚠ Avant l'installation, veuillez tenir compte de toutes les informations mentionnées dans ce chapitre et du chapitre "Consignes de sécurité et mises en garde".

## Conseils de montage

- Pour une évacuation optimale des fumées de cuisson, veillez à ce que la hotte aspirante soit centrée au-dessus du plan de cuisson, et non décalée sur le côté.
- La zone de cuisson devrait au mieux être plus étroite que la hotte, et doit au maximum être de taille identique.
- L'emplacement de montage doit être facilement accessible. La hotte doit être facilement accessible et démontable au cas où une réparation serait nécessaire. Veuillez en tenir compte lors de l'agencement des meubles de cuisine, étagères, éléments de plafond et de décoration autour de la hotte.

## Matériel d'installation

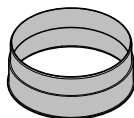

**1 raccord d'évacuation**  
pour une conduite d'évacuation de  
Ø 150 mm

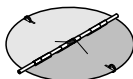

**1 clapet anti-retour**  
à encastrer dans le manchon d'évacuation du bloc-moteur (pas pour le fonctionnement en mode recyclage). Sur certains modèles, le clapet anti-retour est livré déjà monté.

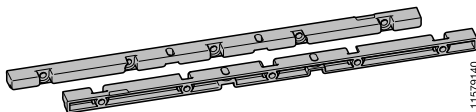

**2 suspensions**  
pour le montage dans un meuble

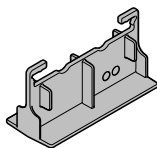

**1 gabarit de perçage**

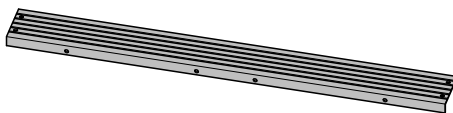

**1 baguette d'écartement**  
destinée à remplir l'espace libre entre  
l'arrière de l'appareil et le mur.

08565780

08272520

11579140

11858020

11597850





6 vis 4 x 15 mm



4 vis M4 x 16 mm

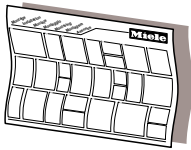

## Schéma de montage

Les différentes étapes de montage sont décrites sur le plan de montage.

## Matériel d'installation pour le fonctionnement en mode recyclage

Pour le fonctionnement en mode recyclage, vous avez besoin des accessoires suivants, disponibles en option.

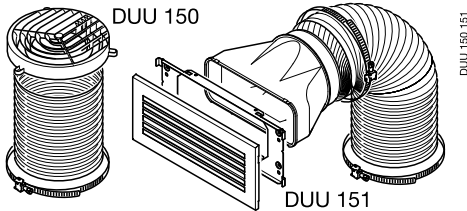

## Kit de montage DUU 15x

comprend un dérivateur, un flexible et des colliers de serrage (DUU 150 pour le haut du meuble ou DUU 151 pour les côtés ou la façade du meuble).

01056271

## Autre matériel d'installation

(Accessoires en option)

07602740

dna3enle

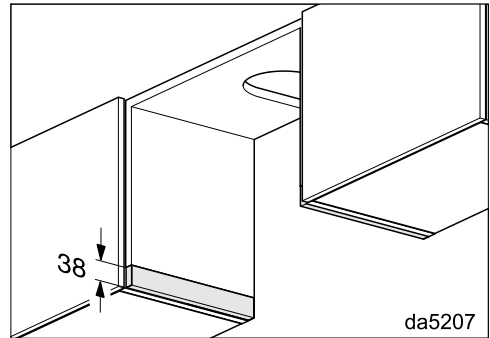

## Bandeaux de rattrapage DASL 38

Vous avez besoin de bandeaux de rattrapage si vous remplacez avec cette hotte un appareil de la série DA 35xx ou DA 36xx et que vous souhaitez continuer à utiliser le meuble existant. Vous pouvez adapter la hauteur des côtés du meuble à l'aide des bandeaux de rattrapage.

DUU 150 151

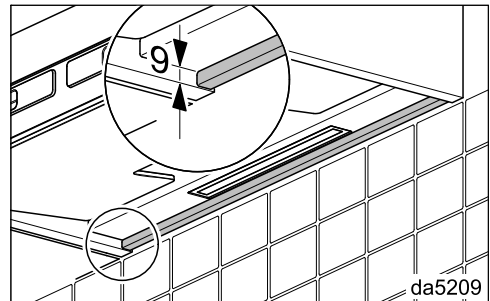

## Bandeau de rattrapage DASB 60, DASB 90

Le bandeau de rattrapage permet de compenser la hauteur à l'arrière de la hotte, par exemple par rapport à un carrelage. Le bandeau de rattrapage peut également être monté avec la baguette d'écartement.

# Installation

## Dimensions de l'appareil

Fig. 1 : DAS 4640 dans un meuble de 600 mm de largeur.

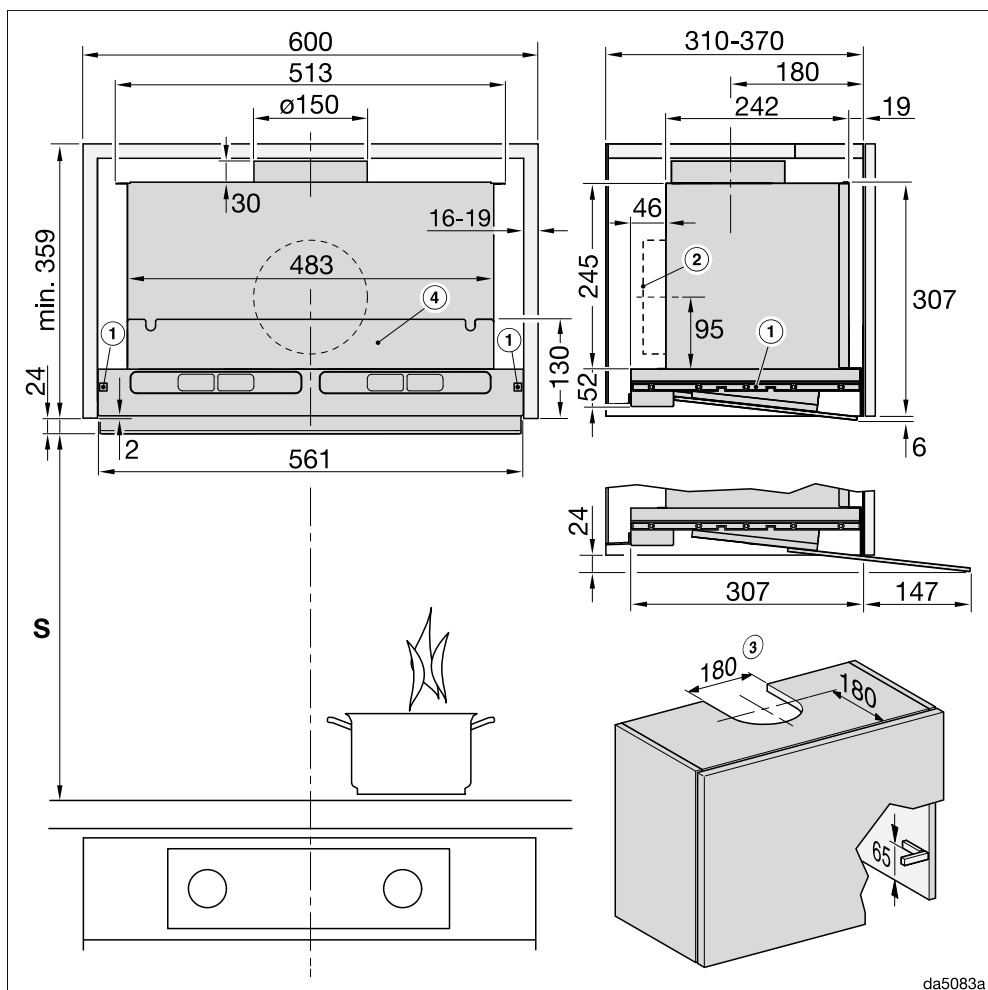

da5083a

Le schéma n'est pas à l'échelle

Fig. 2 : DAS 4940 dans un meuble de 900 mm de largeur.

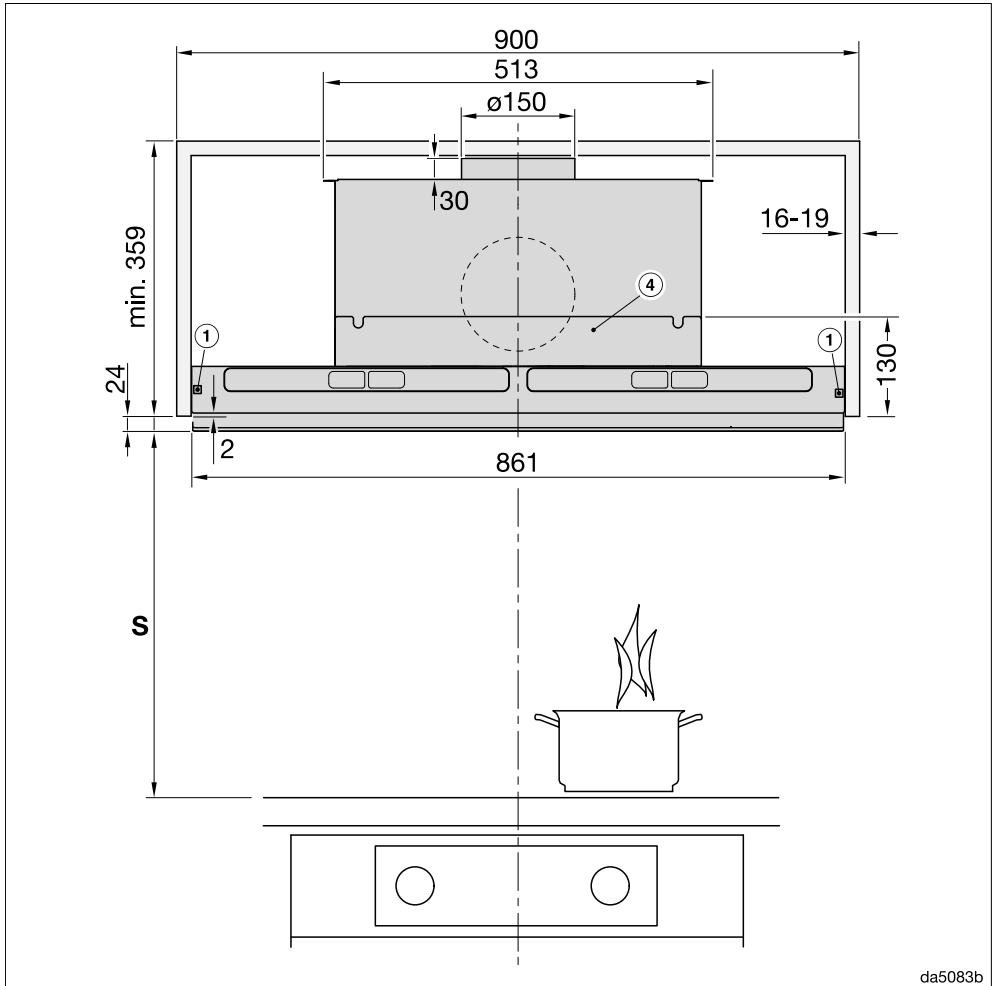

Le schéma n'est pas à l'échelle

Pour la vue de côté, veuillez vous référer à la fig. 1

Notes de bas de page pour les fig. 1 et 2 :

- ① Les suspensions conviennent pour les meubles avec des épaisseurs de paroi de 16 à 19 mm.
- ② Possibilité de positionner le raccord d'évacuation d'air à l'arrière.
- ③ Découpe pour mode évacuation d'air ou mode recyclage avec jeu d'adaptation DUU 150

# Installation

- ④ Le meuble haut peut être équipé d'une paroi de séparation après montage. Les filtres à graisses et les filtres à charbon actif (en mode recyclage) doivent rester accessibles.

## Distance entre le plan de cuisson et la hotte (S)

 Risque d'endommagement lié à la chaleur.

La chaleur émanant du plan de cuisson au gaz peut endommager la hotte. Il est interdit de monter la hotte au-dessus d'un plan de cuisson au gaz.

Au moment de déterminer la distance entre l'appareil de cuisson et le rebord inférieur de la hotte, tenez compte des indications du fabricant de l'appareil de cuisson.

Si aucune distance supérieure n'y est prescrite, il convient au moins de respecter les distances de sécurité suivantes.

Voir également à ce sujet le chapitre "Consignes de sécurité et mises en garde".

Appareil de cuisson	Distance S minimum
Plan de cuisson électrique	450 mm
Gril électrique, friteuse électrique	650 mm

## Conduite d'évacuation

⚠ En cas de fonctionnement simultané d'une hotte et d'un appareil de chauffage qui utilisent l'air de la même pièce. Il y a parfois un risque d'empoisonnement !

Respectez impérativement les instructions figurant au chapitre "Consignes de sécurité et mises en garde".

En cas de doute, demandez à votre ramoneur de confirmer le fonctionnement sans risque de votre installation.

Utilisez uniquement des tuyaux lisses ou flexibles constitués de matériaux ininflammables en guise de conduite d'évacuation.

Pour obtenir un débit d'air maximal tout en limitant les émissions sonores liées au flux d'air, veillez aux points suivants :

- Le diamètre de la conduite d'évacuation ne doit pas être plus petit que la section du raccord d'évacuation (voir chapitre "Dimensions de l'appareil"). Cette consigne s'applique plus particulièrement pour les conduits plats.
- La conduite d'évacuation doit être aussi courte et droite que possible.
- Utilisez uniquement des coudes à rayons larges.
- La conduite d'évacuation ne doit être ni comprimée ni écrasée.
- Tous les raccords doivent être fixes et étanches.

- Si la conduite d'évacuation dispose de clapets, ces derniers doivent être ouverts lorsque la hotte est allumée.

Tout obstacle au flux d'air limite la puissance d'aspiration et augmente le bruit de fonctionnement.

## Conduite d'évacuation

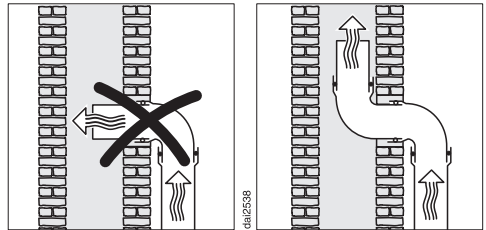

Si l'air doit être évacué dans une cheminée d'évacuation, le manchon d'entrée doit être orienté dans le sens du flux d'air.

Si la conduite d'évacuation est utilisée par des appareils de ventilation, la section de la conduite d'évacuation doit être suffisamment large.

# Installation

## Clapet anti-retour

- Utilisez un clapet anti-retour dans le système d'évacuation.

Le clapet anti-retour permet d'éviter tout échange d'air intempestif entre la pièce et l'extérieur lorsque la hotte ne fonctionne pas.

Nous vous recommandons d'installer un tuyau mural télescopique Miele ou une conduite de toit si l'air est évacué à l'air libre (accessoire en option). Ils sont dotés d'un clapet anti-retour intégré.

Dans le cas où le système d'évacuation d'air ne dispose pas d'un clapet anti-retour, un clapet anti-retour se trouve dans la hotte.

Ce clapet est intégré dans le raccord d'évacuation du ventilateur.

## Eau de condensation

Si la conduite d'évacuation est posée dans des endroits frais ou sous le toit, de l'eau de condensation peut se former dans la conduite d'évacuation en raison des différences de température. Pour éviter les différences de température, il convient d'isoler la conduite d'évacuation.

Si la conduite d'évacuation est posée à l'horizontale, une inclinaison minimale d'un centimètre par mètre doit être respectée. Cette inclinaison empêchera l'eau de condensation de pénétrer dans la hotte.

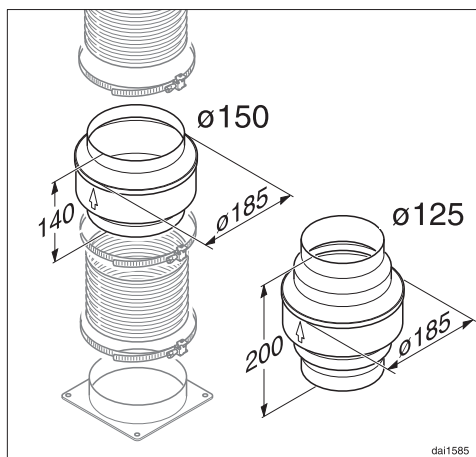

En plus d'isoler la conduite d'évacuation, nous recommandons d'installer un piège à eau de condensation qui recueille et vaporise celle-ci.

Les pièges à eau de condensation sont disponibles parmi les accessoires pour conduite d'évacuation avec un diamètre de 125 mm ou 150 mm.

Le piège à eau de condensation doit être installé verticalement, le plus près possible du raccord d'évacuation de la hotte. La flèche montre le sens d'évacuation de l'air.

Miele décline toute responsabilité pour les dysfonctionnements ou les dommages causés par une conduite d'évacuation inadaptée.

## Réducteur de bruit

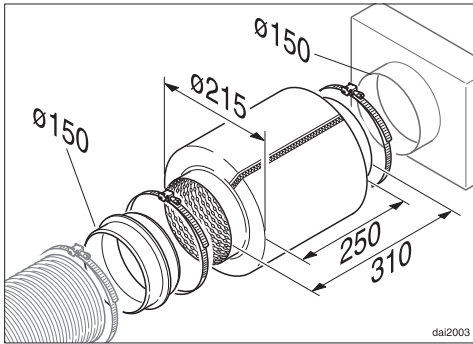

Un réducteur de bruit peut être installé dans la conduite d'évacuation d'air (accessoire en option) pour réduire davantage encore le bruit.

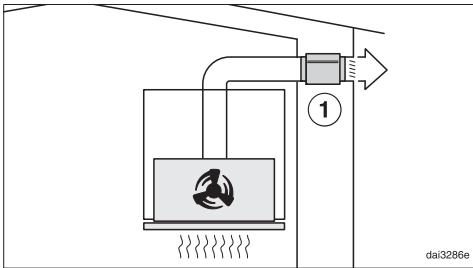

En mode évacuation, le réducteur de bruit insonorise aussi bien les bruits du ventilateur vers l'extérieur que les bruits extérieurs qui parviennent par la conduite d'évacuation d'air (par ex. bruits des voitures). Aussi le réducteur de bruit doit être posé le plus près possible de la sortie d'évacuation d'air ①.

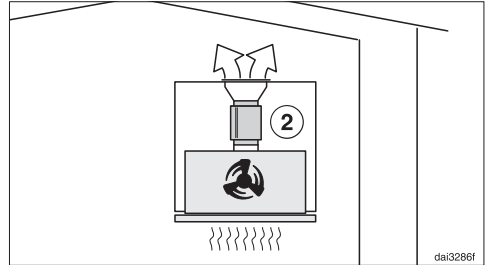

En mode évacuation, le réducteur de bruit se trouve entre le raccord d'évacuation et la grille de sortie ②. Vérifiez l'espace de montage.

# Installation

## Branchement électrique

La hotte est équipée en série d'un raccordement prêt à l'emploi à une prise avec mise à la terre.

Si la prise n'est pas facilement accessible ou si un raccordement fixe est prévu, vérifiez qu'un dispositif de sectionnement de chacun des pôles est prévu sur l'installation.



**Risque d'incendie en cas de surchauffe.**

Le fonctionnement de la hotte sur des multiprises et des rallonges peut entraîner une surcharge des câbles.

Pour des raisons de sécurité, n'utilisez pas de rallonge ni de multiprises.

L'installation électrique doit être conforme à la norme VDE 0100.

Pour des raisons de sécurité, nous recommandons l'utilisation d'un disjoncteur différentiel (RCD) du type  de l'installation domestique associée pour le raccordement électrique de la hotte.

Un câble d'alimentation réseau abîmé ne doit être remplacé que par un câble réseau spécial du même type (disponible auprès du SAV Miele). Pour des raisons de sécurité, seul un technicien qualifié ou le SAV Miele doit se charger du remplacement.

Le présent mode d'emploi ou la plaque signalétique indique la puissance nominale absorbée et la protection électrique correspondante. Comparez ces instructions avec les données du raccordement électrique sur site.

En cas de doute, contactez un électricien qualifié.

Le fonctionnement temporaire ou permanent est possible sur une installation d'alimentation en énergie autonome ou non synchronisée avec le réseau (comme par ex. réseaux en îlot, systèmes de sauvegarde). Pour le fonctionnement, l'installation d'alimentation en énergie doit respecter les prescriptions de la norme EN 50160 ou d'une norme similaire. Les mesures prévues dans l'installation domestique et dans ce produit Miele doivent également être assurées dans leur fonction et dans leur mode de fonctionnement en fonctionnement en îlot ou non synchronisé avec le réseau ou être remplacées par des mesures équivalentes dans l'installation, comme par ex. celles décrites dans la publication actuelle de la norme VDE-AR-E 2510-2.



## Caractéristiques techniques

Moteur du ventilateur	90 W
Éclairage du plan de cuisson	3 W
Puissance totale de raccordement	93 W
Tension réseau, fréquence	AC 230 V/50 Hz
Fusible	10 A
Longueur du cordon d'alimentation	1,5 m
Poids	
DAS 4640	12 kg
DAS 4940	15 kg

### Module WiFi

Bande de fréquence	2,400–2,4835 GHz
Puissance d'émission maximale	< 100 mW

### Accessoires en option pour le fonctionnement en mode recyclage

Pour le fonctionnement en mode recyclage, vous avez besoin du kit de montage DUU 150 ou DUU 151 et des filtres à charbon actif DKF 31-P ou DKF 31-R (régénérable). Ces kits contiennent deux filtres à charbon actif.

### Déclaration de conformité

Par la présente, Miele déclare que cette hotte est conforme à la directive 2014/53/UE.

Le texte intégral de la déclaration de conformité UE est disponible à l'une des adresses suivantes :

- Produits, Téléchargements, sur [www.miele.be/fr](http://www.miele.be/fr)
- Onglet Services, Demande de documentation, Modes d'emploi, sur [www.miele.be/fr/c/demande-de-informations-385.htm](http://www.miele.be/fr/c/demande-de-informations-385.htm) en indiquant le nom du produit ou le numéro de série

### Remarque concernant les essais comparatifs

La détermination de l'efficacité énergétique doit être réalisée en mode évacuation. La hotte est réglée en usine en mode recyclage. Le basculement en mode évacuation est effectué en désactivant le compteur d'heures de fonctionnement pour le / les filtres anti-odeurs (voir "Première mise en service").

# Caractéristiques techniques

## Fiche relative aux hottes domestiques

selon règlement délégué (UE) N° 65/2014 et règlement (UE) N°66/2014

MIELE	
<b>Identification du modèle</b>	DAS 4640
Consommation énergétique annuelle ( $AEC_{hotte}$ )	27,4 kWh par an
Classe d'efficacité énergétique	A+
Indice d'efficacité énergétique ( $EEI_{hotte}$ )	38,5
Efficacité de dynamique des fluides ( $FDE_{hotte}$ )	37,3
Classe d'efficacité de dynamique des fluides	
A (la plus grande efficacité) à G (la plus faible efficacité)	A
Efficacité lumineuse ( $LE_{hotte}$ )	105,0 lx/W
Classe d'efficacité lumineuse	
A (la plus grande efficacité) à G (la plus faible efficacité)	A
Degré de séparation des graisses	86,2%
Classe pour le degré de séparation des graisses	
A (la plus grande efficacité) à G (la plus faible efficacité)	B
Volume d'air optimal mesuré	362,2 m <sup>3</sup> /h
Débit d'air (vitesse minimale)	183 m <sup>3</sup> /h
Débit d'air (vitesse maximale)	380 m <sup>3</sup> /h
Débit d'air (niveau intensif ou rapide)	600 m <sup>3</sup> /h
Débit d'air max. ( $Q_{max}$ )	600 m <sup>3</sup> /h
Pression d'air optimale mesurée	365 Pa
Emissions sonores pondérées A (vitesse minimale)	37 dB
Emissions sonores pondérées A (vitesse maximale)	52 dB
Emissions sonores pondérées A (niveau intensif ou rapide)	64 dB
Puissance d'entrée électrique optimale mesurée	98,5 W
Puissance en mode OFF ( $P_o$ )	W
Consommation énergétique pondérée en marche ( $P_s$ )	0,30 W
Puissance nominale du système d'éclairage	3,0 W
Intensité lumineuse moyenne du système d'éclairage sur la surface de cuisson	315 lx
Facteur de prolongation	0,7

## Fiche relative aux hottes domestiques

selon règlement délégué (UE) N° 65/2014 et règlement (UE) N°66/2014

<b>MIELE</b>	
<b>Identification du modèle</b>	DAS 4940
Consommation énergétique annuelle (AEC <sub>hotte</sub> )	24,8 kWh par an
Classe d'efficacité énergétique	A++
Indice d'efficacité énergétique (EEI <sub>hotte</sub> )	33,6
Efficacité de dynamique des fluides (FDE <sub>hotte</sub> )	39,8
Classe d'efficacité de dynamique des fluides	
A (la plus grande efficacité) à G (la plus faible efficacité)	A
Efficacité lumineuse (LE <sub>hotte</sub> )	95,0 lx/W
Classe d'efficacité lumineuse	
A (la plus grande efficacité) à G (la plus faible efficacité)	A
Degré de séparation des graisses	86,2%
Classe pour le degré de séparation des graisses	
A (la plus grande efficacité) à G (la plus faible efficacité)	B
Volume d'air optimal mesuré	388,7 m <sup>3</sup> /h
Débit d'air (vitesse minimale)	203 m <sup>3</sup> /h
Débit d'air (vitesse maximale)	404 m <sup>3</sup> /h
Débit d'air (niveau intensif ou rapide)	627 m <sup>3</sup> /h
Débit d'air max. (Q <sub>max</sub> )	627 m <sup>3</sup> /h
Pression d'air optimale mesurée	381 Pa
Emissions sonores pondérées A (vitesse minimale)	36 dB
Emissions sonores pondérées A (vitesse maximale)	51 dB
Emissions sonores pondérées A (niveau intensif ou rapide)	62 dB
Puissance d'entrée électrique optimale mesurée	103,4 W
Puissance en mode OFF (P <sub>o</sub> )	W
Consommation énergétique pondérée en marche (P <sub>s</sub> )	0,30 W
Puissance nominale du système d'éclairage	3,0 W
Intensité lumineuse moyenne du système d'éclairage sur la surface de cuisson	285 lx
Facteur de prolongation	0,6







## **S.A. Miele Belgique**

Z.5 Mollem 480  
1730 Mollem (Asse)

**Réparations à domicile et autres renseignements : 02/451.16.16**

E-mail: [info@miele.be](mailto:info@miele.be)  
Internet: [www.miele.be](http://www.miele.be)

## **Miele Luxembourg S.à.r.l.**

20, rue Christophe Plantin  
Boîte postale 1011  
L-1010 Luxembourg-Gasperich

**Réparations à domicile et autres renseignements : 49 711 30**

E-mail : [infolux@miele.lu](mailto:infolux@miele.lu)  
Internet : [www.miele.lu](http://www.miele.lu)

## **Allemagne**

### **Miele & Cie. KG**

Carl-Miele-Straße 29  
33332 Gütersloh

DAS 4640, DAS 4940

fr-BE

M.-Nr. 12 053 380 / 00