

Mode d'emploi et instructions de montage

Hotte



Lisez **impérativement** cette notice de montage et d'utilisation avant d'installer et de mettre en service cet appareil. Vous veillerez ainsi à votre sécurité et éviterez tout dommage.

Contenu

Consignes de sécurité et mises en garde	4
Votre contribution à la protection de l'environnement	13
Schéma descriptif de la hotte	14
Fonctionnement de l'appareil	16
Première mise en service	17
Choisir le mode évacuation d'air ou le mode recyclage	17
Installer Miele@home	17
Connecter par le biais de l'application	18
Connexion via WPS.....	19
Déconnecter le WiFi (restaurer les réglages d'usine)	20
Installer Con@ctivity	21
Con@ctivity via réseau Wi-Fi local (Con@ctivity 3.0).....	22
Con@ctivity : connexion directe par ondes Wi-Fi (Con@ctivity 3.0).....	22
Renouveler la connexion	23
Commande (mode automatique)	24
Cuisson avec la fonction Con@ctivity (mode automatique)	24
Saisie des aliments.....	25
Quitter provisoirement le mode automatique.....	26
Retour au mode automatique.....	26
Commande (mode manuel)	27
Cuisson sans la fonction Con@ctivity (mode manuel)	27
Mise en marche du ventilateur	27
Sélection du niveau de puissance.....	27
Sélectionner le deuxième niveau Booster	27
Sélectionner l'arrêt différé	28
Éteindre le ventilateur	28
Allumer/Éteindre/Varié l'intensité de l'éclairage des zones de cuisson	28
Arrêt de sécurité	28
Modifier les réglages	29
Compteur d'heures de fonctionnement ; changer le filtre à graisse	29
Modifier ou désactiver le compteur d'heures de fonctionnement du filtre à charbon actif	30
Désactiver le Powermanagement.....	30
Signal sonore des touches sensibles	31
Conseils d'économie d'énergie	32

Nettoyage et entretien	33
La carrosserie	33
Consignes particulières pour les surfaces en inox	33
Compteur d'heures de fonctionnement	34
Filtre à graisses	34
Remplacer les filtres à graisses	36
Filtre à charbon actif.....	36
Réinitialiser le compteur d'heures de fonctionnement du filtre à charbon actif.....	37
Éliminer les filtres à charbon actif	37
Filtres à charbon actif régénérables	37
Installation	38
Avant l'installation	38
Conseils de montage	38
Matériel d'installation	38
Matériel d'installation pour le fonctionnement en mode recyclage.....	39
Dimensions de l'appareil	40
Distance entre la zone de cuisson et la hotte (S)	43
Conduite d'évacuation	44
Clapet anti-retour	45
Eau de condensation.....	45
Réducteur de bruit	46
Branchement électrique	47
Service après-vente	48
Contact en cas d'anomalies.....	48
Emplacement de la plaque signalétique	48
Garantie.....	48
Caractéristiques techniques	49
Accessoires en option pour le fonctionnement en mode recyclage	49
Déclaration de conformité	50

Consignes de sécurité et mises en garde

Cette hotte, répond aux réglementations de sécurité, en vigueur. Toute utilisation non conforme peut toutefois causer des dommages corporels et matériels.

Lisez attentivement le mode d'emploi et les instructions de montage avant de mettre la hotte en service. Vous y trouverez des informations importantes sur le montage, la sécurité, l'utilisation et l'entretien de cet appareil. Cela vous protégera et évitera d'endommager la hotte.

Conformément à la norme CEI 60335-1, Miele indique expressément de lire impérativement le chapitre pour l'installation de l'appareil et de suivre les consignes de sécurité et de mise en garde.

Miele ne peut être tenu responsable des dommages dus au non-respect des consignes.

Conservez précieusement ce mode d'emploi et les instructions de montage et transmettez-les à tout propriétaire ultérieur de l'appareil.

Utilisation conforme

- ▶ Cette hotte est réservée à un usage ménager dans un environnement de type domestique ou équivalent.
- ▶ Cette hotte ne doit pas être utilisée à l'air libre.
- ▶ Utilisez uniquement la hotte pour réaliser des tâches ménagères, telles que l'aspiration et l'évacuation des vapeurs produites lors de la préparation de repas.
Tout autre type d'utilisation est interdit.
- ▶ La hotte ne peut pas être utilisée en mode recyclage au-dessus d'une cuisinière à gaz pour aérer la pièce d'installation. Demandez conseil à un spécialiste des installations au gaz.

Consignes de sécurité et mises en garde

▶ Cette hotte n'est pas destinée à être utilisée par des personnes sans assistance ni supervision si leurs capacités physiques, sensorielles ou mentales les empêchent de l'utiliser en toute sécurité. Ces personnes peuvent uniquement utiliser la hotte sans surveillance si vous leur en avez expliqué le fonctionnement de sorte qu'elles sachent l'utiliser en toute sécurité. Ils doivent être en mesure d'appréhender et de comprendre les risques encourus en cas de mauvaise manipulation.

Enfants dans le foyer

▶ Les enfants de moins de huit ans doivent être tenus à l'écart de la hotte à moins d'être constamment surveillés.

▶ Les enfants âgés de 8 ans et plus peuvent utiliser la hotte sans surveillance uniquement si vous leur en avez expliqué le fonctionnement et que la sécurité est garantie. Les enfants doivent être en mesure de détecter et de comprendre les dangers potentiels associés à une mauvaise commande.

▶ Les enfants ne peuvent pas nettoyer ou entretenir la hotte sans surveillance.

▶ Surveillez les enfants se trouvant à proximité de la hotte. Ne laissez jamais les enfants jouer avec la hotte.

▶ La lumière émise par l'éclairage des zones de cuisson est très vive.

Si des nourrissons se trouvent près de l'appareil, assurez-vous qu'ils ne regardent pas directement les ampoules.

▶ Risque de suffocation ! En jouant, les enfants peuvent s'envelopper dans les emballages (par exemple, les films en plastique) ou les enfiler sur la tête et s'asphyxier. Tenez les matériaux d'emballage hors de portée des enfants.

Consignes de sécurité et mises en garde

Sécurité technique

► Des travaux d'installation, d'entretien ou de réparation non conformes peuvent être lourds de conséquences pour l'utilisateur. Les travaux d'installation, ainsi que les interventions d'entretien et de réparation sont à confier exclusivement à des professionnels agréés par Miele.

► Tout dommage de la hotte peut mettre votre sécurité en danger. Vérifiez que la hotte ne présente pas de dommages visibles. Ne mettez jamais une hotte endommagée en service.

► La sécurité électrique de l'appareil n'est garantie que lorsqu'il est raccordé à une prise de terre réglementaire. Cette condition de sécurité fondamentale doit être respectée. En cas de doute, faites contrôler votre installation par un électricien.

► Le fonctionnement temporaire ou permanent est possible sur une installation d'alimentation en énergie autonome ou non synchronisée avec le réseau (comme par ex. réseaux en îlot, systèmes de sauvegarde). Pour le fonctionnement, l'installation d'alimentation en énergie doit respecter les prescriptions de la norme EN 50160 ou d'une norme similaire.

Les mesures prévues dans l'installation domestique et dans ce produit Miele doivent également être assurée dans leur fonction et dans leur mode de fonctionnement en fonctionnement en îlot ou non synchronisé avec le réseau ou être remplacées par des mesures équivalentes dans l'installation, comme par ex. celles décrites dans la publication actuelle de la norme VDE-AR-E 2510-2.

► Les données de raccordement (tension et fréquence) de la plaque signalétique de la hotte doivent impérativement correspondre à celles du réseau électrique pour éviter que la hotte ne soit endommagée.

Comparez les données de raccordement avant de brancher l'appareil. En cas de doute, interrogez un électricien.

Consignes de sécurité et mises en garde

- ▶ Les prises multiples et les rallonges ne garantissent pas la sécurité requise (risque d'incendie). Ne branchez pas la hotte avec une prise multiple ou un rallonge.
- ▶ N'utilisez la hotte que lorsqu'elle est entièrement montée afin de garantir son bon fonctionnement.
- ▶ Cette hotte n'est pas destinée à une utilisation dans un emplacement mobile (par exemple, sur un bateau).
- ▶ Toucher aux connexions électriques ou modifier la structure électrique ou mécanique risque de vous mettre en danger et d'entraver le bon fonctionnement de la hotte.
Ouvrez la carrosserie en respectant les indications de montage et de nettoyage. N'ouvrez en aucun cas d'autres pièces de la carrosserie.
- ▶ La garantie ne s'applique que si les interventions sur la hotte sont exécutées par un réparateur agréé par Miele.
- ▶ Un câble d'alimentation abîmé doit uniquement être remplacé par un technicien qualifié.
- ▶ Les ampoules de l'éclairage sont fixées. Pour des raisons de sécurité, seul un professionnel agréé par Miele ou le SAV Miele est habilité à la remplacer.
- ▶ En cas de travaux d'installation, d'entretien et de réparation, déconnectez impérativement la hotte du réseau électrique. La hotte est débranchée du réseau électrique uniquement lorsque l'une des conditions suivantes est remplie :
 - les fusibles de l'installation électrique sont hors circuit,
 - le fusible à vis de l'installation électrique est totalement dévissé
ou
 - la fiche est débranchée de la prise. Ne tirez jamais sur le fil mais sur la fiche

Consignes de sécurité et mises en garde

Fonctionnement simultané avec un foyer dépendant de l'air ambiant

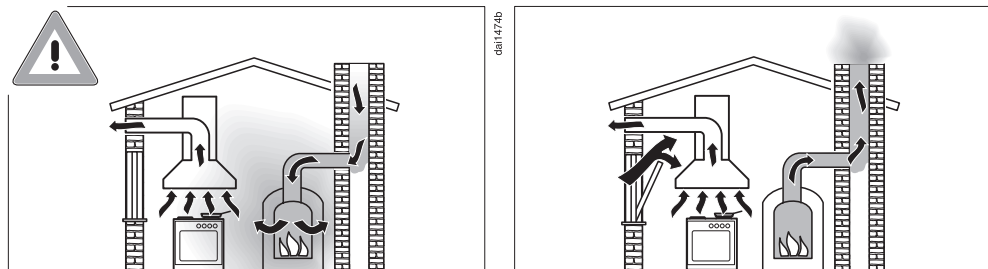

⚠ Risque d'intoxication liée aux gaz de combustion.

La prudence est de mise en cas d'utilisation simultanée de la hotte et d'un foyer dépendant de l'air ambiant dans la même pièce ou le même groupe d'aération.

Les foyers dépendant de l'air ambiant extraient leur air de combustion du lieu d'installation et évacuent leurs gaz d'échappement vers l'air libre via un système d'échappement (par ex. une cheminée). Il peut s'agir d'appareils de chauffage fonctionnant au gaz, au fioul, au bois ou au charbon, de circulateurs chauffants, de chauffe-eaux, de plans de cuisson ou de fours.

La hotte aspire l'air ambiant de la cuisine et des pièces voisines. Ceci est également valable pour les modes de cuisson suivant :

- mode évacuation,
- mode recyclage avec un boîtier d'air recyclé situé en dehors de la pièce.

Si l'alimentation en air est insuffisante, une dépression se forme. L'air de combustion qui alimente le foyer est insuffisant. La combustion fonctionne mal.

Des gaz de combustion toxiques peuvent être refoulés de la cheminée ou de la gaine d'extraction dans les pièces d'habitation.
Danger de mort.

Consignes de sécurité et mises en garde

L'utilisation simultanée de la hotte et d'un foyer dépendant de l'air ambiant ne présente aucun danger si la dépression ne dépasse pas 4 Pa (0,04 mbar) max. dans la pièce ou le groupe d'aération, ce qui permet d'éviter un refoulement des gaz évacués par le foyer.

Ceci est possible si l'air nécessaire à la combustion peut pénétrer dans la pièce par des ouvertures non hermétiques, telles que des portes ou des fenêtres. Toutefois, l'ouverture qui permet à l'air de pénétrer dans la pièce doit être suffisamment grande. En principe, un caisson mural d'aspiration/d'évacuation seul ne peut pas assurer un approvisionnement en air suffisant.

La totalité du groupe de ventilation du logement doit toujours être prise en compte lors de l'évaluation. Pour cela, veuillez consulter une société de ramonage.

Si la hotte est utilisée en mode recyclage, ce qui consiste à ramener l'air dans la pièce d'installation, le fonctionnement simultané d'un foyer dépendant de l'air ambiant est sans danger.

Consignes de sécurité et mises en garde

Utilisation conforme

- ▶ Les flammes non recouvertes peuvent être un risque d'incendie. Ne faites cuire aucun aliment à flamme nue sous la hotte. Il est donc par exemple interdit de faire flamber ou griller les aliments avec des flammes non recouvertes. Une fois enclenchée, la hotte aspire les flammes dans le filtre. Il y a risque d'incendie en raison des graisses accumulées.
- ▶ Une chaleur excessive lors de la cuisson sur un brûleur de cuisinière à gaz peut endommager la hotte.
 - Ne laissez jamais un brûleur de cuisinière à gaz allumé sans récipient posé sur celui-ci. Si vous devez retirer le récipient, éteignez le brûleur, même pour un court instant.
 - Utilisez des récipients de taille adaptés à la zone de cuisson.
 - Réglez la flamme de sorte qu'elle ne dépasse jamais du récipient à chauffer.
 - Évitez de trop chauffer les récipients de cuisine (par exemple, pour la cuisine au wok).
- ▶ L'eau condensée peut provoquer points de corrosion sur la hotte. Enclenchez toujours la hotte lorsqu'une des zones de cuisson est utilisée. Vous évitez ainsi toute condensation d'eau.
- ▶ Les huiles et graisses surchauffées peuvent prendre feu et donc incendier la hotte. Lorsque vous travaillez avec des huiles et des graisses, surveillez les casseroles, les poêles et les friteuses. Les grillades sur un gril électrique doivent également être effectuées sous surveillance permanente.

Consignes de sécurité et mises en garde

► Les projections de graisses et autres salissures entravent le bon fonctionnement de la hotte.
N'utilisez jamais la hotte sans filtre à graisse pour garantir l'épuration des vapeurs.

► Veuillez noter que la hotte risque de chauffer considérablement par la chaleur dégagée lors de la cuisson.

Ne touchez la carrosserie de la hotte et les filtres à graisse que lorsque la hotte a refroidi.

Installation conforme

► Observez les indications du fabricant de votre appareil de cuisson pour savoir si le fonctionnement en combinaison avec une hotte est autorisé.

► Il est interdit de monter la hotte au-dessus de foyers fonctionnant avec des combustibles solides.

► Si la distance entre le plan de cuisson et la hotte est trop faible, la hotte peut subir des dommages.

À moins que le fabricant du plan de cuisson ne recommande une distance de sécurité plus importante, les distances indiquées au chapitre "Installation" entre le plan de cuisson et le rebord inférieur de la hotte doivent être respectées.

Si différents appareils de cuisson pour lesquels différentes distances de sécurité différentes s'appliquent, fonctionnent sous la hotte, la distance de sécurité la plus importante doit être respectée.

► Vous devez respecter les indications du chapitre "Installation" pour fixer la hotte.

► Les composants peuvent présenter des bords tranchants et entraîner des blessures.

Portez des gants de protection contre les coupures pendant le montage.

Consignes de sécurité et mises en garde

- ▶ N'utilisez que des tubes ou flexibles en matériau non inflammable pour raccorder l'évacuation d'air. Ceux-ci sont disponibles auprès de votre distributeur spécialisé ou au service après-vente Miele.
- ▶ Ne raccordez l'évacuation de l'appareil ni à une cheminée d'évacuation de fumées ou de gaz en fonctionnement, ni à une cheminée servant à l'aération de pièces où sont installés des foyers.
- ▶ Si l'évacuation est prévue dans une cheminée non utilisée, respectez impérativement les prescriptions des autorités locales.

Nettoyage et entretien

- ▶ Il existe un risque d'incendie, lorsque le nettoyage n'est pas effectué selon les indications de ce mode d'emploi.
- ▶ La vapeur d'un système de nettoyage à la vapeur peut humidifier les pièces sous tension de la hotte et provoquer un court-circuit. N'utilisez en aucun cas un système de nettoyage à la vapeur pour nettoyer la hotte.

Accessoires et pièces de rechange

- ▶ Utilisez exclusivement des accessoires originaux Miele. Si d'autres pièces sont rajoutées ou montées, les prétentions à la garantie et/ou fondées sur la responsabilité du fait du produit sont caduques.
- ▶ Miele ne garantit le respect des consignes de sécurité que si les pièces de rechange sont d'origine. Les pièces défectueuses ne doivent être remplacées que par des pièces d'origine.
- ▶ Miele offre une garantie d'approvisionnement de 10 ans minimum et jusqu'à 15 ans pour le maintien en état de fonctionnement des pièces détachées après l'arrêt de la production en série de votre évacuation des buées.

Votre contribution à la protection de l'environnement

Mise au rebut de l'emballage

Nos emballages sont simples d'utilisation et protègent votre appareil des dommages qui peuvent survenir pendant le transport. Les matériaux d'emballage ont été sélectionnés d'après des critères environnementaux et de facilité d'élimination ; ils sont généralement recyclables.

Le recyclage de l'emballage économise les matières premières. Faites appel aux points de collecte spécifiques de matériaux et des possibilités de restitution. Votre revendeur Miele récupère les emballages de transport.

Mise au rebut de l'ancien appareil

Les appareils électriques et électroniques contiennent souvent des matériaux précieux. Cependant, ils contiennent aussi des substances toxiques nécessaires au bon fonctionnement et à la sécurité des appareils. Si vous déposez ces appareils usagés avec vos ordures ménagères ou les manipulez de manière non conforme, vous risquez de nuire à la santé des personnes et à l'environnement. Ne jetez jamais vos anciens appareils avec vos ordures ménagères.



Faites appel aux points de collecte mis en place par votre commune, votre revendeur ou Miele, ou rapportez votre appareil dans un point de collecte spécialement dédié à l'élimination gratuite de ce type d'appareil. Vous êtes légale-

ment responsable de la suppression des éventuelles données à caractère personnel figurant sur l'ancien appareil à éliminer. Vous êtes légalement tenu(e) de retirer sans les détruire les lampes ainsi que les piles et accumulateurs usagés non fixés à votre appareil qui peuvent être retirés sans être endommagés. Apportez-les à un point de collecte adapté, où elles peuvent être mises au rebut gratuitement. Afin de prévenir tout risque d'accident, veuillez garder votre ancien appareil hors de portée des enfants jusqu'à son retrait.

Schéma descriptif de la hotte



Schéma descriptif de la hotte

- ① Raccord d'évacuation d'air
- ② Éléments de commande
- ③ Filtres à charbon actif
Filtres à charbon actif à usage unique ou régénérables
Accessoires en option pour le fonctionnement en mode recyclage
- ④ Filtre à graisses
- ⑤ Déфлекteur rétractable
- ⑥ Éclairage du plan de cuisson
- ⑦ Touche sensitive pour allumer et éteindre la hotte
- ⑧ Touches sensibles pour allumer et éteindre le ventilateur et pour régler la puissance d'aspiration
- ⑨ Touche sensitive pour la fonction d'arrêt différé
- ⑩ Touche sensitive pour le compteur d'heures de fonctionnement du filtre à graisses
- ⑪ Touche sensitive pour le compteur d'heures de fonctionnement du filtre à charbon actif
- ⑫ Touche sensitive pour allumer et éteindre, et pour varier l'intensité de l'éclairage du plan de cuisson
- ⑬ Touches sensibles pour sélectionner et afficher les niveaux d'éclairage

Fonctionnement de l'appareil

En fonction du modèle de votre hotte, les modes de fonctionnement suivants sont possibles :

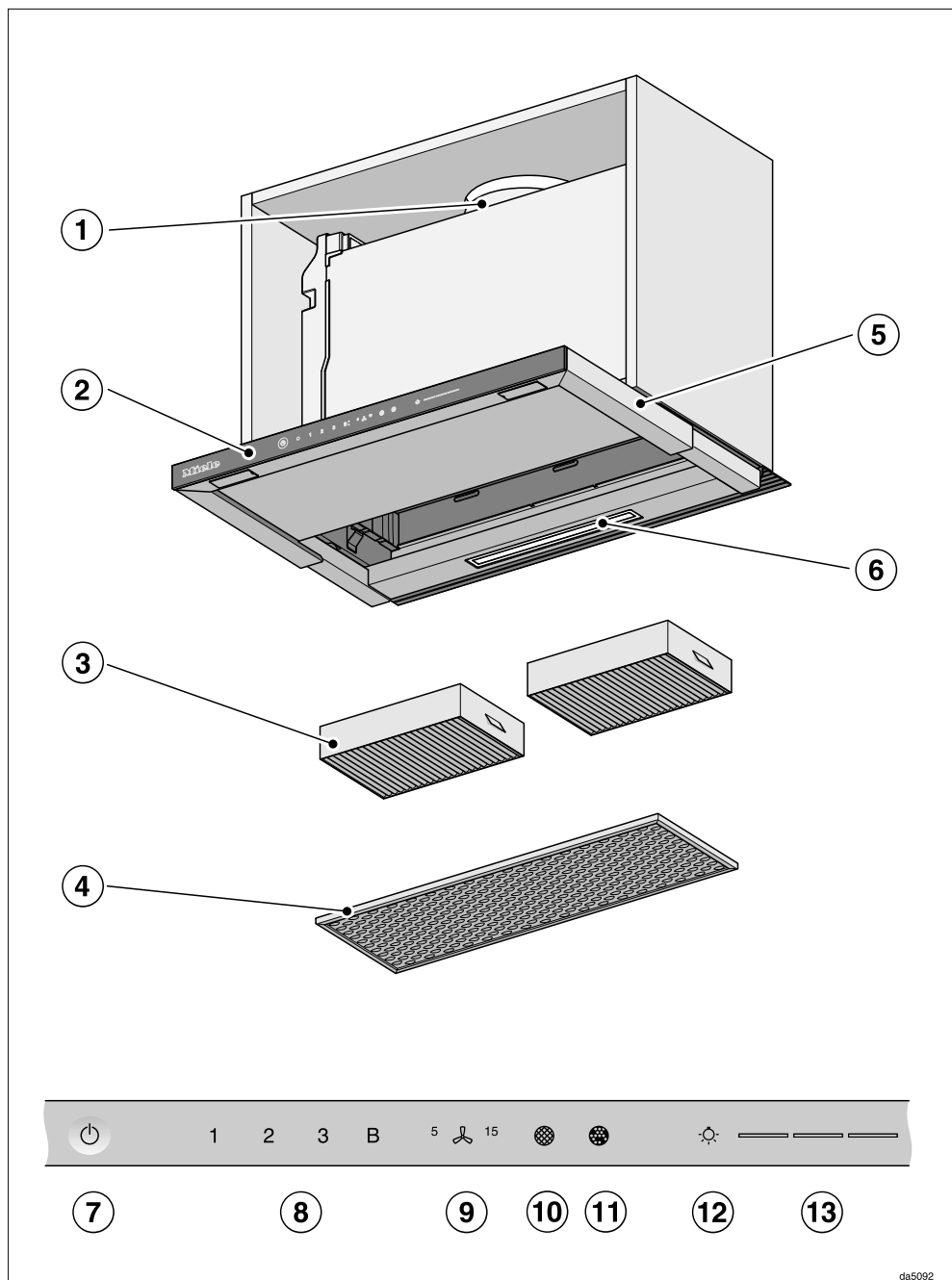
Évacuation

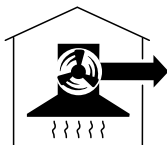

daif0494a

L'air aspiré passe par le filtre à graisse et est évacué vers l'extérieur du bâtiment.

Mode recyclage

(uniquement en cas d'utilisation d'un set d'adaptation et d'un filtre à charbon actif comme accessoires en option, voir chapitre "Caractéristiques techniques")



daif0494b

L'air aspiré par la hotte est purifié grâce au filtre à graisses mais aussi grâce au filtre à charbon actif. Il est ensuite rejeté dans la cuisine.



Choisir le mode évacuation d'air ou le mode recyclage

La hotte peut fonctionner en mode évacuation d'air ou en mode recyclage. La puissance du ventilateur est adaptée au mode de fonctionnement choisi. Le mode recyclage est réglé par défaut. La hotte doit être convertie pour le mode évacuation d'air.

Le basculement en mode évacuation d'air est effectué en désactivant le compteur d'heures de fonctionnement pour le/les filtres anti-odeurs.

- Effleurez l'interrupteur Marche/Arrêt .

Tous les symboles s'allument avec une luminosité réduite.

- Maintenez la touche Arrêt différé ⁵/¹⁵ enfoncée jusqu'à ce que les symboles du filtre à graisse  et du filtre anti-odeurs à charbon actif  s'allument.

- Effleurez le symbole filtre anti-odeurs à charbon actif .

Le symbole du filtre anti-odeurs  et un voyant de l'afficheur de niveau d'aspiration clignotent.

- Effleurez la touche **B**.

- Confirmez ce choix en appuyant sur la touche du filtre anti-odeurs .

Tous les voyants de contrôle s'éteignent.

Le mode évacuation d'air est réglé.

Si vous ne confirmez pas votre choix dans les 4 minutes qui suivent, les anciens réglages sont conservés.

Installer Miele@home

Conditions préalables :

- un réseau Wi-Fi,
- l'app Miele,
- un compte utilisateur Miele. Le compte utilisateur peut être créé via l'app Miele.

Votre hotte est équipée d'un module Wi-Fi intégré. Connectez la hotte au réseau Wi-Fi domestique. Vous pouvez ensuite commander la hotte à partir de l'app Miele.

Si votre table de cuisson Miele est également connectée au réseau Wi-Fi local, vous pouvez utiliser la commande automatique de la hotte via la fonction Con@ctivity.

Assurez-vous que le signal de votre réseau WiFi est suffisamment fort sur le lieu d'installation de votre hotte.

Vous pouvez vous connecter au réseau domestique Wi-Fi avec l'application Miele ou par WPS.

Première mise en service

Disponibilité Miele@home

L'utilisation de l'App Miele dépend de la disponibilité du service Miele@home de votre pays.

Le service de Miele@home n'est pas disponible dans tous les pays.

Vous trouverez plus d'informations sur la disponibilité de ce service sur notre page Internet www.miele.com.

Application Miele

Vous pouvez télécharger gratuitement les Apps Miele depuis l'Apple App Store ou depuis Google Play Store.



Connecter par le biais de l'application

Vous pouvez établir la connexion réseau avec l'application Miele.

- Installez l'application Miele sur votre terminal mobile.

Pour la connexion, vous avez besoin :

1. Le mot de passe de votre réseau Wi-Fi,
2. Le mot de passe de votre hotte



Le mot de passe de la hotte correspond aux neuf derniers chiffres du numéro de fabrication qui se trouve sur la plaque signalétique.

Pour trouver la plaque signalétique, démontez les filtres à graisses.



- Démarrez l'enregistrement de l'appareil dans l'application. Suivez les étapes d'enregistrement.



Lorsque la demande d'activation du Wi-Fi de la hotte apparaît, veuillez procéder comme suit :

Première mise en service

- Effleurez l'interrupteur Marche/Arrêt .

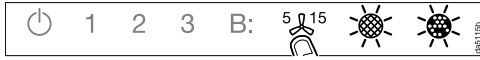
Tous les symboles s'allument avec une luminosité réduite.



- Maintenez la touche Arrêt différé  ⁵/₁₅ enfoncée jusqu'à ce que les symboles du filtre à graisse  et du filtre anti-odeurs à charbon actif  s'allument.

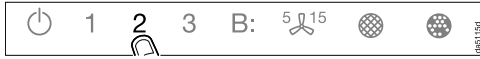

- Effleurez la touche **2**.



2 est allumé en permanence tandis que **3** clignote.

La hotte est prête pour la connexion durant les 2 minutes qui suivent.



- Suivez les instructions suivantes dans l'application.



Une fois la connexion établie avec succès, **2** et **3** sont allumés en permanence.

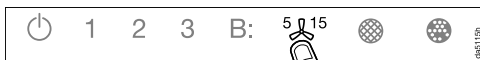

- Quittez le mode connexion sur la hotte en effleurant la touche d'arrêt  ⁵/₁₅.

La hotte peut maintenant être commandée à partir de l'application.



Connexion via WPS

Votre routeur Wi-Fi doit être compatible avec WPS (WiFi Protected Setup).

- Effleurez l'interrupteur Marche/Arrêt .

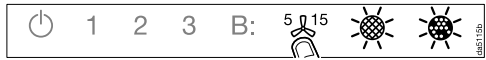
Tous les symboles s'allument avec une luminosité réduite.



- Maintenez la touche Arrêt différé  ⁵/₁₅ enfoncée jusqu'à ce que les symboles du filtre à graisse  et du filtre anti-odeurs à charbon actif  s'allument.



- Effleurez la touche **2**.



2 est allumé en permanence tandis que **3** clignote.

La connexion Wi-Fi doit être lancée simultanément sur la hotte et sur votre routeur WPS.



- Après quelques secondes, pressez la touche **B** sur la hotte.



Après un court instant, **2** s'allume en permanence, **3** et **B** clignotent.

La hotte est prête pour la connexion durant les 2 minutes qui suivent.

Première mise en service



- Démarrez la connexion WPS sur votre routeur Wi-Fi.

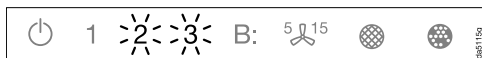

Une fois la connexion établie avec succès, **2** et **3** sont allumés en permanence.

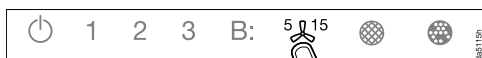

- Quittez le mode connexion sur la hotte en effleurant la touche d'arrêt ⁵ ¹⁵.

La hotte peut maintenant être commandée à partir de l'application.

Si la connexion n'a pas pu être établie, vous n'avez peut-être pas activé assez rapidement la fonction WPS sur votre routeur. Veuillez répéter les étapes indiquées ci-dessus.

Remarque : Si votre routeur Wi-Fi ne prend pas en charge la méthode de connexion par WPS, utilisez la mise en réseau via l'application Miele.



Déconnecter le WiFi (restaurer les réglages d'usine)

Pour établir une nouvelle connexion WiFi, toute liaison WiFi existante doit être déconnectée pour commencer.

- Effleurez l'interrupteur Marche/Arrêt .

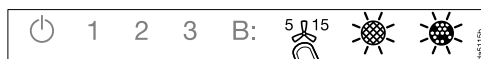
Tous les symboles s'allument avec une luminosité réduite.



- Maintenez la touche Arrêt différé ⁵ ¹⁵ enfoncée jusqu'à ce que les symboles du filtre à graisse  et du filtre anti-odeurs à charbon actif  s'allument.



- Effleurez la touche **1**.



Si une connexion Wi-Fi existe, **2** et **3** sont allumés en permanence.

La hotte est prête pour la déconnexion durant les 2 minutes qui suivent.

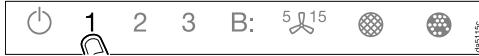

- Effleurez la touche **1**.



- 2** est allumé en permanence tandis que **3** clignote.



- 2** et **3** clignotent au bout de quelques secondes. La liaison est coupée.



- Quittez le mode déconnexion sur la hotte en effleurant la touche d'arrêt **5** ¹⁵.

La connexion Wi-Fi est coupée. Une nouvelle connexion peut être établie.

Installer Con@ctivity

Con@ctivity décrit la communication directe entre un plan de cuisson électrique Miele et une hotte Miele. Elle permet la commande automatique de la hotte en fonction de l'état de fonctionnement d'un plan de cuisson électrique Miele autonome.

- Lors de la mise en marche d'une zone de cuisson, l'éclairage des zones s'allume automatiquement et, après quelques instants, le ventilateur de la hotte se met en marche.
- Pendant la cuisson, la hotte sélectionne automatiquement le niveau d'aspiration. La puissance de ventilation dépend du nombre de zones de cuisson allumées et de leur niveau de puissance.
- Après la cuisson, la soufflerie et l'éclairage des zones de cuisson s'arrêtent automatiquement après une durée d'arrêt différé prédéfinie.

Le chapitre "Commande" fournit des informations de fonctionnement détaillées.

Première mise en service

Con@ctivity via réseau Wi-Fi local (Con@ctivity 3.0)

Conditions préalables :

- Réseau Wi-Fi domestique
- Plan de cuisson Miele compatible Wi-Fi

- Connectez la hotte et votre plan de cuisson au réseau Wi-Fi local (voir section "Activer Miele@home").

La fonction Con@ctivity est automatiquement activée.

Con@ctivity : connexion directe par ondes Wi-Fi (Con@ctivity 3.0)

Conditions préalables :



- Table de cuisson Miele compatible Wi-Fi

Si vous ne disposez pas d'un réseau local, vous pouvez établir une connexion directe entre votre table de cuisson et votre hotte.

- Effleurez l'interrupteur Marche/Arrêt .

Tous les symboles s'allument avec une luminosité réduite.



- Maintenez la touche Arrêt différé  ^{5 15} enfoncée jusqu'à ce que les symboles du filtre à graisse  et du filtre anti-odeurs à charbon actif  s'allument.

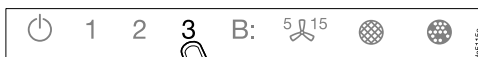

- Effleurez la touche **3**.

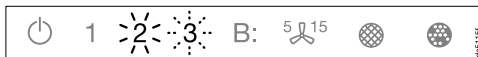

2 est allumé en permanence tandis que **3** clignote.

La hotte est prête pour la connexion durant les 2 minutes qui suivent.

- Amorcez la connexion Wi-Fi sur le plan de cuisson. Vous trouverez des informations à cet effet dans le mode d'emploi du plan de cuisson.



Une fois la connexion établie avec succès, **2** et **3** sont allumés en permanence.



- Quittez le mode connexion sur la hotte en effleurant la touche d'arrêt $5 \updownarrow 15$.

La fonction Con@ctivity est désormais activée.

Si vous avez établi une connexion directe par Wi-Fi, vous ne pouvez plus raccorder votre plan de cuisson et votre hotte à votre réseau Wi-Fi local. Si vous souhaitez en changer, vous devrez désactiver au préalable la connexion Wi-Fi directe entre votre plan de cuisson et votre hotte (voir section "Déconnexion du Wi-Fi").

Renouveler la connexion



Si la connexion n'est pas possible, **2** et **3** clignotent ou le processus est interrompu par la hotte.

- Désactivez la connexion au niveau de la hotte (voir section "Déconnexion du Wi-Fi") et au niveau du plan de cuisson.
- Renouvelez la connexion.

Commande (mode automatique)

Quand la fonction Con@ctivity est activée, la hotte travaille toujours en mode automatique (voir chapitre “Première mise en service”, section “Installer Con@ctivity”).

Si vous souhaitez utiliser la hotte en mode manuel, consultez le chapitre “Commande (mode manuel)”, section “Cuisson sans la fonction Con@ctivity”.

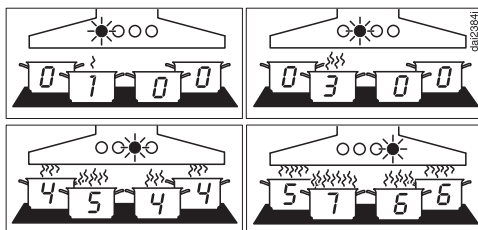

Exemples pour les niveaux d'aspiration 1 à B

Cuisson avec la fonction Con@ctivity (mode automatique)

- Allumez une zone de cuisson sur n'importe quel niveau de puissance.

L'éclairage de la hotte s'active.

- Sortez le déflecteur.

L'aspiration démarre à la puissance **2**.

Pendant la cuisson, la hotte sélectionne automatiquement le niveau d'aspiration.

C'est la puissance totale du plan de cuisson qui est prise en compte, à savoir le nombre de zones de cuisson activées et les niveaux de puissance sélectionnés.

- Si vous sélectionnez un niveau de puissance plus élevé sur le plan de cuisson ou que vous allumez plusieurs zones de cuisson, la hotte bascule sur un niveau d'aspiration supérieur.
- Si vous réduisez le niveau de puissance sur le plan de cuisson ou que vous éteignez des zones de cuisson, le niveau d'aspiration est adapté en conséquence.

Temps de réaction

La hotte réagit avec un certain retard. Cela est dû au fait que la modification du niveau de puissance du plan de cuisson ne génère pas immédiatement d'augmentation ou de réduction des vapeurs.

Comme le plan de cuisson transmet les informations à la hotte à intervalles, cette procédure peut elle aussi générer un certain retard.

La réaction se fait donc en quelques secondes ou quelques minutes.

Saisie des aliments

- Allumez une zone de cuisson sur le niveau de puissance le plus élevé, par exemple pour faire chauffer le récipient de cuisson avant de faire revenir des aliments. Repassez sur un niveau de puissance plus faible dans un laps de temps compris entre 10 secondes env. et 4 minutes (*60 secondes à 5 minutes pour un plan de cuisson Highlight).

La hotte détecte une opération de saisie d'aliments.

La hotte s'allume et passe à la phase de ventilation 3 après la remise en marche du plan de cuisson et reste dans cette phase de ventilation pendant environs 5 minutes.

Le niveau d'aspiration est ensuite à nouveau déterminé par la fonction Con@ctivity.

Vous pouvez aussi sélectionner manuellement un autre niveau d'aspiration par anticipation.

Éteindre

- Désactivez toutes les zones de la table de cuisson.

La puissance d'aspiration diminue graduellement pendant les minutes qui suivent puis le moteur s'arrête.

Ce processus permet d'éliminer les vapeurs et les odeurs de cuisine.

- Le moteur bascule aussitôt du niveau Booster à la puissance 3.
- De la puissance 3, l'aspiration redescend ensuite au niveau 2 au bout d'1 minute.
- Puis la puissance d'aspiration passe du niveau 2 au niveau 1 au bout de 2 minutes.
- Enfin, au bout de 2 minutes au niveau 1, le moteur s'arrête.
- L'éclairage de la table de cuisson s'arrête au bout de 30 secondes.

Le processus de cuisson est terminé.

Si l'écran anti-buées reste sorti, la hotte s'enclenchera automatiquement dès que la hotte sera enclenchée.

Quelques secondes après l'enclenchement du plan de cuisson, le ventilateur s'allume, d'abord brièvement au niveau **2**, puis immédiatement au niveau **1**. Le fonctionnement se poursuit de façon automatique.

Commande (mode automatique)

Quitter provisoirement le mode automatique

Vous pouvez quitter le mode automatique momentanément pendant la cuisson de la manière suivante :

- sélectionnez manuellement un autre niveau d'aspiration, ou
- arrêtez manuellement la hotte, ou
- activez la fonction d'arrêt différé  de la hotte. L'aspiration s'arrête à l'issue du délai d'arrêt sélectionné, tandis que l'éclairage reste activé.

Vous commandez maintenant la hotte manuellement (voir chapitre "Commande (mode manuel)").

Retour au mode automatique

La hotte repasse en mode automatique si :

- la hotte n'est pas utilisée dans un délai de 5 minutes après une sélection manuelle d'un niveau d'aspiration, ou
- Le niveau d'aspiration sélectionné manuellement, correspond à nouveau au niveau automatique.
- La hotte et le plan de cuisson ont été arrêtés pendant au moins 30 secondes.
Lors de la prochaine mise en marche du plan de cuisson, le mode automatique est à nouveau actif.

Vous avez également la possibilité de commander manuellement la hotte durant l'intégralité d'un processus de cuisson.

- Enclenchez pour cela l'aspiration de la hotte **avant** d'allumer le plan de cuisson.

Si la hotte et le plan de cuisson sont restés éteints au moins 30 secondes, la hotte fonctionnera de nouveau en mode automatique à la prochaine mise en marche.

Cuisson sans la fonction Con@ctivity (mode manuel)

La hotte peut être utilisée manuellement dans les conditions suivantes :

- La fonction Con@ctivity n'est pas activée.
- Vous avez désactivé provisoirement la fonction Con@ctivity (voir chapitre "Commande (mode automatique)", section "Quitter provisoirement le mode automatique").

Mise en marche du ventilateur

Enclenchez le ventilateur dès que vous commencez à cuisiner. Les odeurs de cuisson sont ainsi aspirées dès le début.

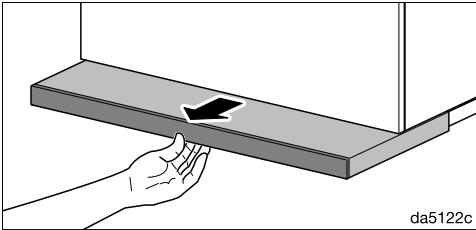

- Sortez le déflecteur. Il est recommandé de laisser le déflecteur entièrement sorti afin de garantir une aspiration optimale et un fonctionnement silencieux.

Le ventilateur démarre sur le niveau **2**.

Sélection du niveau de puissance

En cas de dégagement léger voire prononcé des vapeurs et d'odeur, vous pouvez sélectionner les niveaux de puissance **1 à 3**.

Vous pouvez enclencher brièvement le niveau de puissance Booster **B** en cas de fort dégagement de fumées et d'odeurs, par exemple lorsque vous saisissez des aliments.

- Sélectionnez le niveau d'aspiration souhaité en effleurant les touches **1 à B**.

Sélectionner le deuxième niveau Booster

- Lorsque vous sélectionnez le niveau Booster, le symbole **B•** s'allume. Si vous souhaitez augmenter encore le niveau de puissance, appuyez à nouveau sur le bouton **B**.

Le symbole **B•** s'allume.

Le deuxième niveau Booster est activé. La puissance de ventilation est augmentée pendant une courte période.

Changement des niveaux du Booster

Si la gestion de puissance est activée (prééglée), le premier niveau du Booster **B•** est automatiquement ramené au niveau **3** après 5 minutes.

Le deuxième niveau du Booster **B•** est remis en marche après 2 minutes (également avec une gestion de puissance désactivée).





Commande (mode manuel)

Sélectionner l'arrêt différé

Laissez fonctionner le ventilateur encore quelques minutes après la fin de la cuisson. L'air de la cuisine est ainsi débarrassé des fumées et odeurs résiduelles.

Cela permet également de prévenir la formation de résidus et des odeurs en résultant.



La fonction arrêt différé permet de programmer l'arrêt automatique du ventilateur après un délai défini.

- Après la cuisson, effleurez la touche d'arrêt différé ⁵ lorsque la soufflerie est en marche
- 1 fois : le ventilateur s'arrête au bout de 5 minutes (**5**  s'allume).
- 2 fois : le ventilateur s'arrête au bout de 15 minutes ( **15** s'allume).
- Si vous effleurez à nouveau la touche d'arrêt différé ⁵, le ventilateur reste allumé (⁵ s'éteint).



Éteindre le ventilateur

- Si vous touchez à nouveau la touche du niveau de ventilation actif, le ventilateur s'arrête.
- Même si vous rentrez le déflecteur, le ventilateur s'arrête.

Allumer/Éteindre/Varié l'intensité de l'éclairage des zones de cuisson

- Vous pouvez allumer ou éteindre l'éclairage de la table de cuisson en tirant et en poussant le déflecteur ou en effleurant la touche d'éclairage .
- Si vous ne souhaitez allumer que l'éclairage de la table de cuisson lorsque le déflecteur est rentré, touchez d'abord la touche Marche/Arrêt , puis la touche d'éclairage .

Lors de la mise en marche, l'éclairage s'allume sur la luminosité maximale. Les 3 barres situées à côté de la touche d'éclairage  s'allument.

- Maintenez la touche d'éclairage  enfoncée lorsque la lumière est allumée. L'intensité de l'éclairage baisse jusqu'à ce que vous relâchiez la touche.
- Si vous maintenez à nouveau la touche d'éclairage  enfoncée, la lumière s'intensifiera jusqu'à ce que vous relâchiez la touche.
- Vous pouvez également sélectionner 3 niveaux de luminosité en touchant les barres situées à côté de la touche d'éclairage .

Arrêt de sécurité

Si la fonction gestion de puissance est désactivée, le ventilateur et l'éclairage de la table de cuisson de la hotte s'éteignent automatiquement au bout de 12 heures.

- Pour les rallumer, effleurez la touche Marche/Arrêt .

Compteur d'heures de fonctionnement ; changer le filtre à graisse



Vous pouvez adapter le compteur d'heures de fonctionnement à vos habitudes de cuisine.

Il est réglé en usine sur un intervalle de 30 heures entre les nettoyages.

- Une fréquence de nettoyage plus courte de 20 heures est judicieuse si vous préparez souvent des grillades et/ou des aliments frits.
- Un intervalle de nettoyage plus court est également pertinent si vous ne cuisinez qu'occasionnellement. Cela empêche que la graisse accumulée durcisse et complique le nettoyage.
- Vous pouvez aussi sélectionner un intervalle plus long (40 ou 50 heures) si vous cuisinez régulièrement avec très peu de graisse.

- Effleurez l'interrupteur Marche/Arrêt .

Tous les symboles s'allument avec une luminosité réduite.

- Maintenez la touche Arrêt différé ⁵ jusqu'à ce que les symboles du filtre à graisse  et du filtre anti-odeurs à charbon actif  s'allument.

- Effleurez le symbole filtre à graisses .

Le symbole du filtre à graisses  et un voyant de l'afficheur de niveaux d'aspiration clignotent.

Les voyants **1** à **B** indiquent la durée réglée :

Voyant 1	20 heures
Voyant 2	30 heures
Voyant 3	40 heures
Voyant B	50 heures

- Sélectionnez la durée souhaitée en effleurant les chiffres.
- Confirmez ce choix avec la touche du filtre à graisses . Si vous ne confirmez pas votre choix dans les 4 minutes qui suivent, les anciens réglages sont conservés.

Modifier les réglages

Modifier ou désactiver le compteur d'heures de fonctionnement du filtre à charbon actif

Les filtres à charbon actif sont nécessaires en mode recyclage.



Vous pouvez adapter le compteur d'heures de fonctionnement à vos habitudes de cuisine.

Il doit être désactivé pour le mode évacuation.

Le réglage d'usine du délai de remplacement correspond à 180 heures de fonctionnement.

- Effleurez l'interrupteur Marche/Arrêt (⏻).

Tous les symboles s'allument avec une luminosité réduite.

- Maintenez la touche Arrêt différé ⁵⏻¹⁵ enfoncée jusqu'à ce que les symboles du filtre à graisse  et du filtre anti-odeurs à charbon actif  s'allument.

- Effleurez le symbole filtre anti-odeurs à charbon actif .

Le symbole du filtre anti-odeurs  et un voyant de l'afficheur de niveau d'aspiration clignotent.

Les voyants **1** à **B** indiquent la durée réglée :

Voyant 1	120 heures
Voyant 2	180 heures
Voyant 3	240 heures
Voyant B	Désactivé

- Sélectionnez la durée souhaitée en effleurant les chiffres.

- Confirmez ce choix en appuyant sur la touche du filtre anti-odeurs . Si vous ne confirmez pas votre choix dans les 4 minutes qui suivent, les anciens réglages sont conservés.

Désactiver le Powermanagement



Il faut toutefois garder à l'esprit que la désactivation peut engendrer une augmentation de la consommation énergétique.



Activer/Désactiver la gestion de puissance

- Effleurez l'interrupteur Marche/Arrêt (⏻).

Tous les symboles s'allument avec une luminosité réduite.

- Maintenez la touche Arrêt différé ⁵⏻¹⁵ enfoncée.

Après quelques secondes, les symboles du filtre à graisse  et du filtre anti-odeurs à charbon actif  s'allument, après 5 secondes supplémentaires, l'indicateur de vitesse du ventilateur **1** s'allume.

- Ensuite, effleurez successivement :
 - la touche d'éclairage ,
 - la touche **1**, puis à nouveau
 - la touche d'éclairage .

Si la gestion de puissance est activée, les voyants **1** et **B** restent allumés en permanence.



Si la fonction est désactivée, les voyants **1** et **B** clignotent.

- Pour désactiver la gestion de puissance, appuyez sur la touche **1**.

Les voyants **1** et **B** clignotent.

- Effleurez la touche **B** pour l'activer.

Les voyants **1** et **B** s'allument en permanence.

- Confirmez l'opération avec la touche d'arrêt différé ⁵ ¹⁵.

Tous les voyants s'éteignent.

Si vous ne confirmez pas votre choix dans les 4 minutes qui suivent, les anciens réglages sont conservés.





Signal sonore des touches sensibles

Un bref signal sonore retentit si vous confirmez le choix d'une fonction au moyen des touches sensibles.

Le signal sonore peut être désactivé.

- Effleurez l'interrupteur Marche/Arrêt .

Tous les symboles s'allument avec une luminosité réduite.

- Maintenez la touche Arrêt différé ⁵ ¹⁵ enfoncée jusqu'à ce que les symboles du filtre à graisse  et du filtre anti-odeurs à charbon actif  s'allument.

- Effleurez la touche **B**.

Le signal sonore est désactivé.

- Si vous souhaitez réactiver le signal sonore, procédez de la même manière.

Après une coupure de courant ou si la hotte a été débranchée, le signal sonore se réactive quel que soit le dernier réglage effectué.

Conseils d'économie d'énergie

Cette hotte, économe en énergie fonctionne de manière très efficace. Les mesures suivantes participent à une utilisation économique :

- Lors de la cuisson, veillez à bien aérer votre cuisine. S'il n'y a pas assez d'air amené en mode à évacuation, la hotte ne fonctionne pas de manière efficace et des bruits de fonctionnement se font entendre.
- Cuisinez avec le plus petit niveau de puissance possible. Peu de vapeurs de cuisson signifie un niveau de puissance faible sur la hotte, et par conséquent une consommation d'énergie plus faible.
- Nettoyez ou remplacez les filtres régulièrement. Des filtres fortement encrassés réduisent la puissance d'aspiration, augmentent le risque d'incendie et vont à l'encontre de bonnes pratiques d'hygiène.
- Utilisez la fonction Con@ctivity. La hotte s'allume et s'éteint automatiquement. Elle sélectionne le niveau de puissance optimal selon la situation de cuisson et assure également une consommation énergétique réduite.
- Si vous commandez la hotte manuellement, respectez ce qui suit :
 - Contrôlez le niveau de puissance choisi sur la hotte. La plupart du temps, un niveau de puissance réduit est suffisant. Utilisez le niveau de puissance booster uniquement lorsque cela s'avère nécessaire.
 - En cas de fort dégagement de vapeurs de cuisson, enclenchez la puissance maximale suffisamment tôt. Cela sera plus efficace que d'essayer de disperser les vapeurs de cuisson en rallongeant la durée de fonctionnement de la hotte.
 - Veillez à éteindre de nouveau la hotte une fois la cuisson terminée. Si l'air de la cuisine doit encore être dégagé de vapeurs et odeurs persistantes après la cuisson, utilisez la fonction d'arrêt différé. Le ventilateur s'éteint automatiquement à l'issue de la durée d'arrêt différé sélectionnée.

 Débranchez la hotte avant toute maintenance ou tout entretien (voir chapitre “Consignes de sécurité et mises en garde”).

La carrosserie

Informations générales

 Les surfaces et le panneau de commande sont sensibles aux rayures et entailles.

Nous vous recommandons par conséquent de respecter scrupuleusement les conseils de nettoyage ci-dessous.

- Utilisez uniquement une éponge, du produit vaisselle et de l'eau chaude pour nettoyer les surfaces et le panneau de commande.
- Séchez ensuite les surfaces nettoyées à l'aide d'un chiffon doux.

Évitez à tout prix :

- de détergents sodés, acides ou chlorés, ou contenant des solvants ;
- les détergents abrasifs (poudre ou crème à récurer) et les éponges abrasives (éponges pour casseroles ou éponges usagées contenant encore des résidus de produit abrasif).

Consignes particulières pour les surfaces en inox

Au-delà des consignes générales, un produit de lavage pour inox non abrasif convient au nettoyage des surfaces en acier inoxydable.

Afin d'empêcher un réencrassement rapide, le traitement avec un produit d'entretien pour l'inox est recommandé (disponible chez Miele).

Consignes particulières pour les surfaces en verre

- Outre les consignes générales, il est recommandé de nettoyer les surfaces en verre avec un produit à vitres couvrant.

Nettoyage et entretien

Compteur d'heures de fonctionnement

La hotte enregistre la durée pendant laquelle elle fonctionne.

Lorsque le symbole du filtre à graisses ☼ ou le symbole du filtre anti-odeurs ☼ s'allument, le compteur d'heures de fonctionnement signale que les filtres doivent être nettoyés ou remplacés.

Vous pouvez adapter le compteur d'heures de fonctionnement à vos habitudes culinaires (voir chapitre "Modifier les réglages").

Filtre à graisses



Risque d'incendie

Un filtre à graisses saturé est inflammable.

Nettoyez régulièrement le filtre à graisses.

Le filtre à graisses en métal réutilisable retient les éléments solides des vapeurs de cuisine (graisses, poussière ...) et empêche l'encrassement de la hotte.

Le filtre à graisses doit être nettoyé régulièrement.

Si votre filtre à graisses est trop encrassé, la puissance d'aspiration risque de diminuer significativement. Par conséquent, votre hotte et votre cuisine seront sales plus rapidement.

Fréquence de nettoyage

La graisse accumulée se solidifie au bout d'un certain temps et rend le nettoyage du filtre difficile. Il est donc recommandé de nettoyer le filtre à graisses toutes les 3 à 4 semaines.

Le compteur d'heures de fonctionnement vous rappelle que le filtre à graisses doit être nettoyé régulièrement en allumant le symbole du filtre à graisses ☼.

Retrait du filtre à graisse



Le filtre peut tomber lorsque vous le manipulez.

Ceci pourrait endommager le filtre et le plan de cuisson.

Tenez fermement le filtre lorsque vous le manipulez.

- Sortez le déflecteur.

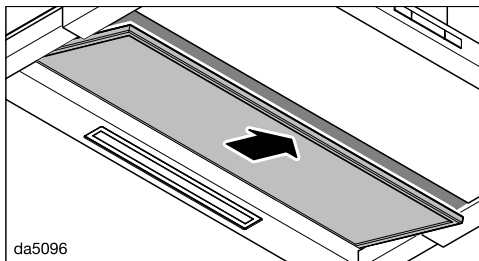
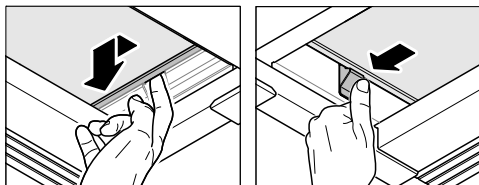

da5096

- Poussez le filtre à graisses vers la gauche du côté droit et déverrouillez-le du côté gauche.
- Retirez le filtre à graisses vers le bas.

Nettoyage du filtre à graisse à la main

- Nettoyez le filtre à graisse avec une petite brosse à vaisselle et de l'eau chaude additionnée de produit vaisselle. N'utilisez pas de détergent vaisselle pur.

Produits de nettoyage inadéquats

Produits de nettoyage inadéquats peuvent endommager la surface des filtres s'ils sont utilisés régulièrement. N'utilisez en aucun cas :

- de détergents détartrants
- la poudre ou la crème à récurer
- les produits multi-usages agressifs et les sprays dégraissants
- les sprays nettoyants pour four.

Nettoyage du filtre à graisses au lave-vaisselle

- Placez le filtre à graisses verticalement, dans la mesure du possible, ou bien incliné dans le panier inférieur du lave-vaisselle. Veillez à ce que les mouvements du bras de lavage ne soient pas bloqués.
- Utilisez un produit vaisselle courant.
- Sélectionnez un programme avec une température de lavage située entre 50 °C minimum et 65 °C maximum.

Si vous lavez le filtre à graisses au lave-vaisselle, il est possible que certains détergents décolorent la surface du filtre. Cela n'a aucune incidence sur le bon fonctionnement du filtre.

Après le nettoyage :

- Après le nettoyage, faites sécher le filtre à graisse sur une surface absorbante.
- Lorsque le filtre est démonté, nettoyez également les parties accessibles de la carrosserie de la hotte. Vous préviendrez ainsi tout risque d'incendie.

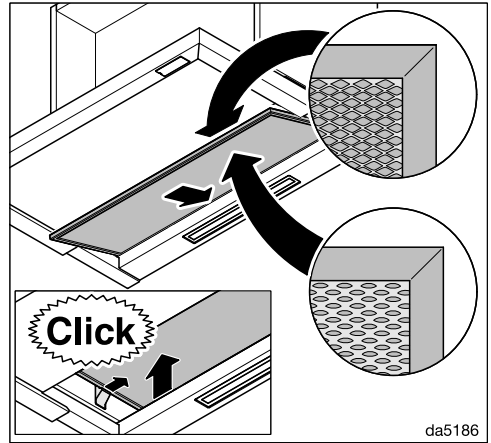



- Remettez le filtre à graisses en place.

Nettoyage et entretien

Réinitialisation du compteur d'heures de fonctionnement du filtre à graisses

Après le nettoyage, le compteur d'heures de fonctionnement doit être réinitialisé.

- Lorsque le ventilateur est allumé, effleurez la touche du filtre à graisses  pendant environ 3 secondes, jusqu'à ce que seul le voyant **1** clignote.

Le symbole Filtre à graisses  s'éteint.

Remplacer les filtres à graisses

Une utilisation et un nettoyage réguliers peuvent entraîner l'usure des surfaces de filtre.

Si vous constatez des dommages, remplacez le filtre à graisses.

Pour vous procurer le filtre à graisses, rendez-vous chez votre revendeur (voir à la fin du présent mode d'emploi) ou contactez le service après-vente Miele.

Filtre à charbon actif

En mode recyclage, la hotte doit être équipée de 2 filtres à charbon actif en plus du filtre à graisses. Ceux-ci permettent d'absorber les odeurs de cuisson.

On les installe dans le déflecteur au-dessus du filtre à graisses.

Pour trouver les filtres à charbon actif, rendez-vous sur notre boutique en ligne, chez votre revendeur, ou contactez le service après-vente Miele (voir à la fin du présent mode d'emploi).

Vous trouverez la désignation du type dans le chapitre "Caractéristiques techniques".

Mettre en place/Remplacer le filtre anti-odeurs

Les cadres correspondants doivent être installés pour l'utilisation des filtres à charbon actif. Pour cela, suivez le plan de montage.

- Retirez le filtre à graisses de la hotte.
- Sortez les filtres à charbon actif de leur emballage.

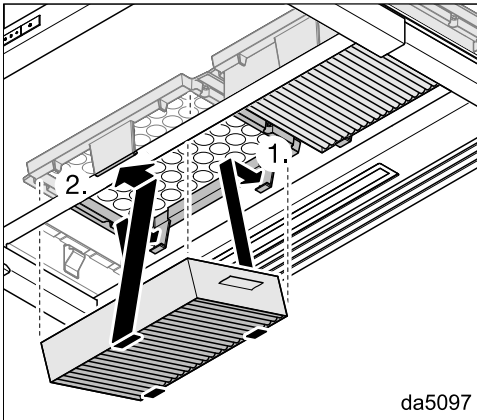

- Introduisez les filtres à charbon actif dans le cadre jusqu'à ce qu'ils s'enclenchent fermement.
- Remettez le filtre à graisses en place.
- Lorsque vous sortez les filtres à charbon actif, poussez la languette du support légèrement vers l'avant et retirez les filtres à charbon actif vers le bas.

Intervalle de remplacement

Remplacez les filtres à charbon actifs lorsqu'ils ne retiennent plus suffisamment les odeurs, au minimum tous les 6 mois.

En s'allumant, le compteur d'heures de fonctionnement  vous rappelle de changer régulièrement les filtres à charbon actif.

Réinitialiser le compteur d'heures de fonctionnement du filtre à charbon actif

Le compteur d'heures de fonctionnement doit être réinitialisé après le remplacement.

- Lorsque le ventilateur est allumé, pressez la touche du filtre anti-odeurs  pendant environ 3 secondes, jusqu'à ce que seul le voyant **1** clignote.

Le symbole Filtre à charbon actif  s'éteint.

Éliminer les filtres à charbon actif

- Jetez les filtres à charbon actif usagés avec vos ordures ménagères.

Filtres à charbon actif régénérables

Des filtres à charbon actif régénérables sont disponibles pour cette hotte. Ils peuvent être utilisés plusieurs fois si vous les régénérez dans le four.

Respectez le mode d'emploi correspondant.

Installation

Avant l'installation

⚠ Avant l'installation, veuillez tenir compte de toutes les informations mentionnées dans ce chapitre et du chapitre "Consignes de sécurité et mises en garde".

Conseils de montage

- Pour une évacuation optimale des fumées de cuisson, veillez à ce que la hotte aspirante soit centrée au-dessus du plan de cuisson, et non décalée sur le côté.
- La zone de cuisson devrait au mieux être plus étroite que la hotte, et doit au maximum être de taille identique.
- L'emplacement de montage doit être facilement accessible. La hotte doit être facilement accessible et démontable au cas où une réparation serait nécessaire. Veuillez en tenir compte lors de l'agencement des meubles de cuisine, étagères, éléments de plafond et de décoration autour de la hotte.

Matériel d'installation

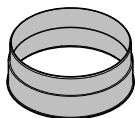

1 raccord d'évacuation
pour une conduite d'évacuation de
Ø 150 mm

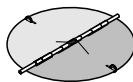

1 clapet anti-retour
à encaster dans le manchon d'évacuation du bloc-moteur (pas pour le fonctionnement en mode recyclage). Sur certains modèles, le clapet anti-retour est livré déjà monté.

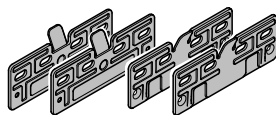

4 plaques de montage
pour montage dans un meuble de
600 mm de largeur

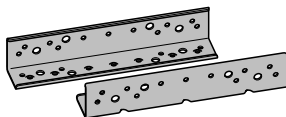

2 équerres de montage
pour montage dans un meuble de
900 mm de largeur (uniquement pour
les appareils de 896 mm de large)

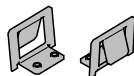

2 ressorts de serrage
pour montage dans un meuble de
900 mm de largeur (uniquement pour
les appareils de 896 mm de large)



1 baguette d'écartement
destinée à remplir l'espace libre entre
l'arrière de l'appareil et le mur.

08272520

11574700

08268021

08363320

08565780

11597850



4 vis M4 x 8 mm



4 (8)* vis 4 x 15 mm

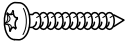

4 vis 4 x 30 mm



8 (12)* vis 4 x 15 mm



4 vis M4 x 12 mm*



4 vis M4 x 8,5 mm*

* pour des appareils de 896 mm de large



Schéma de montage

Les différentes étapes de montage sont décrites sur le plan de montage.

06095672

Matériel d'installation pour le fonctionnement en mode recyclage

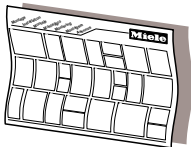
Pour le fonctionnement en mode recyclage, vous avez besoin des accessoires suivants, disponibles en option.

01056271

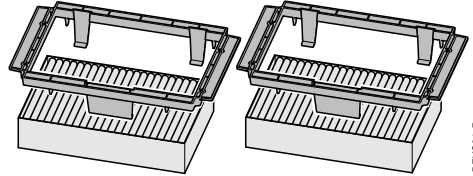

09879120

DFKS31-P

04832511

Kit de montage DFKS 31-x

contient 2 supports et 2 filtres à charbon actif (DFKS 31-P avec filtres à charbon actif à usage unique ou DFKS 31-R avec filtres à charbon actif régénérants)

07270730

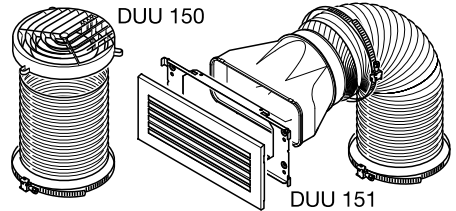

DUU 150 151

06462181

dms3mie

Kit de montage DUU 15x

comprend un dérivateur, un flexible et des colliers de serrage (DUU 150 pour le haut du meuble ou DUU 151 pour les côtés ou la façade du meuble).

Installation

Dimensions de l'appareil

Fig. 1 : DAS 4630 dans un meuble de 600 mm de largeur.

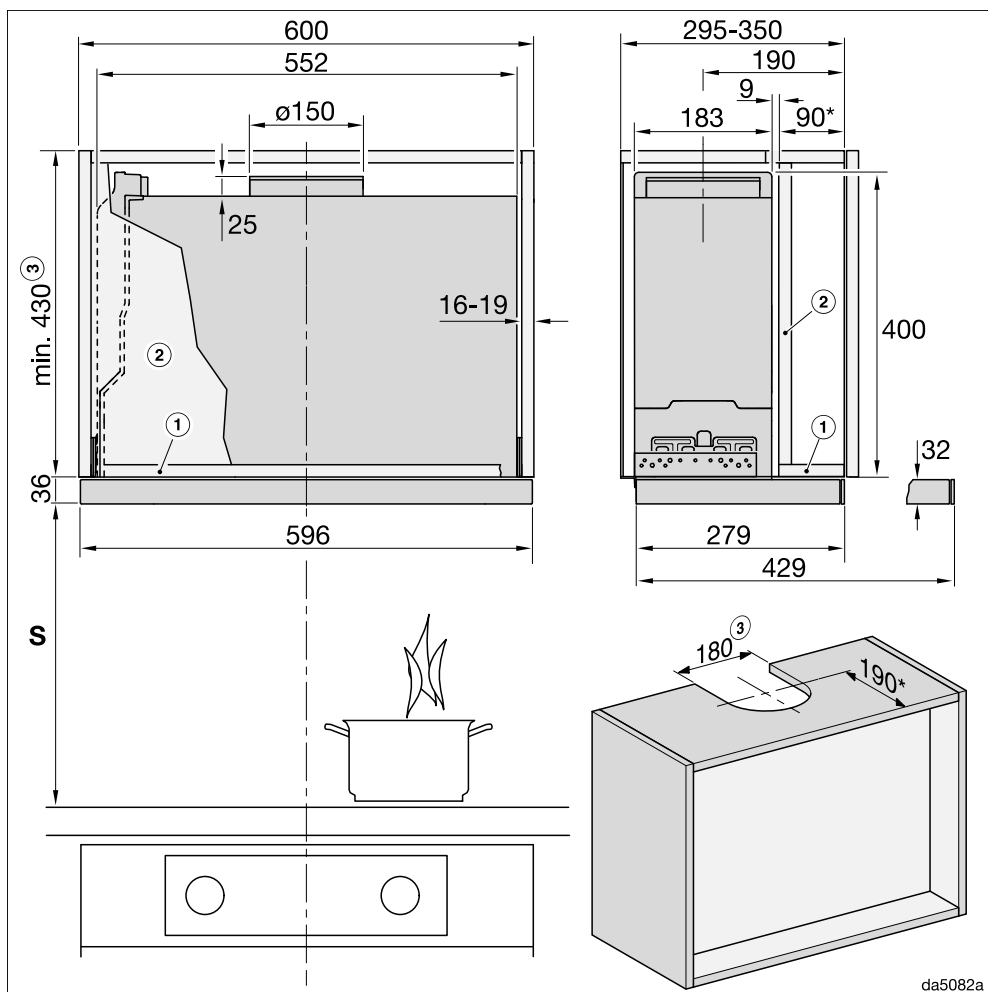

da5082a

Le schéma n'est pas à l'échelle

Fig. 2 : DAS 4930 dans un meuble de 900 mm de largeur.

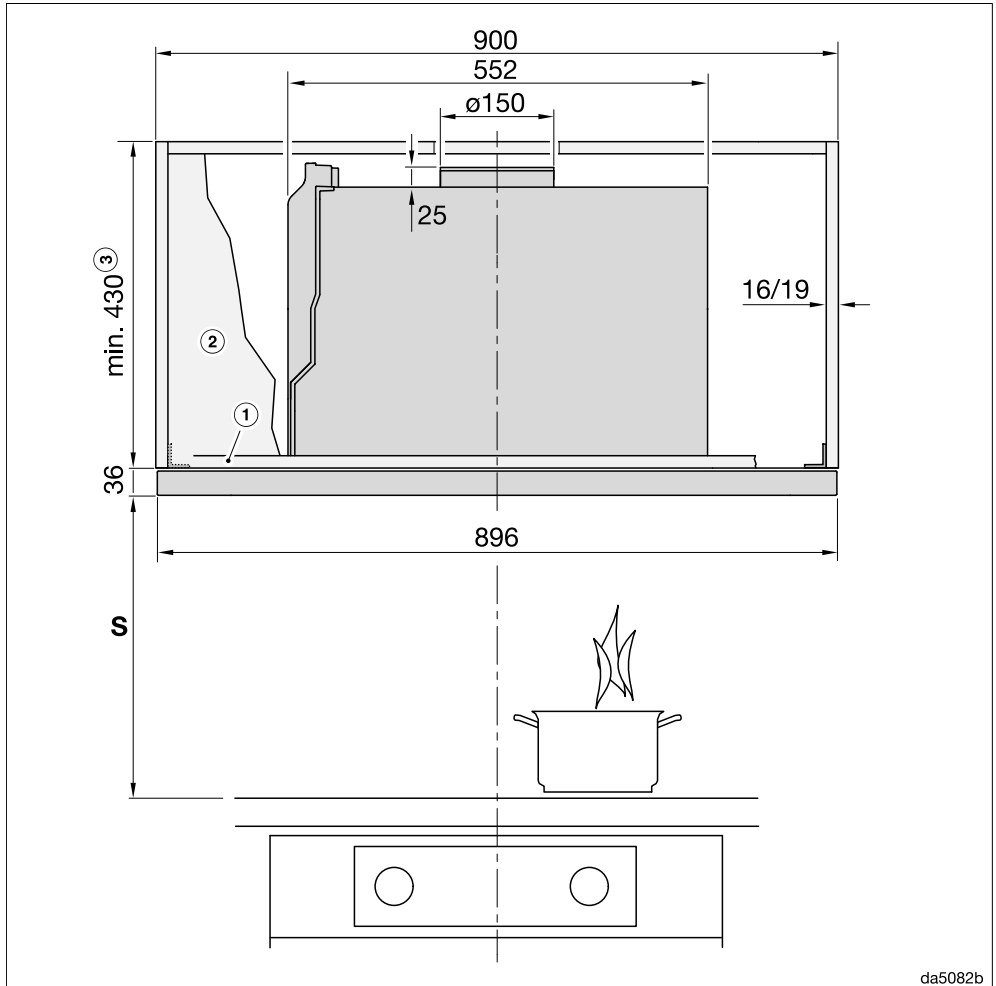

Le schéma n'est pas à l'échelle

Pour la vue de côté, veuillez vous référer à la fig. 1

Installation

Fig. 3 : DAS 4930 dans un meuble de 600 mm ou de 900 mm de largeur équipé de renforts latéraux.

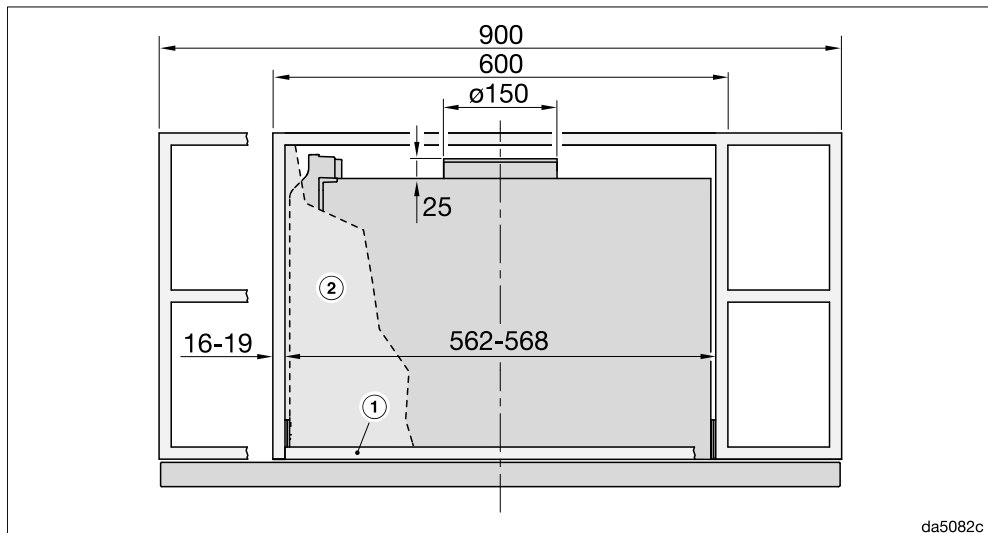

Le schéma n'est pas à l'échelle

Pour la vue de côté, veuillez vous référer à la fig. 1

Notes de bas de page pour les fig. 1 à 3 :

- ① Pour fixer la hotte, le meuble doit être renforcé par un panneau de fond au niveau de la façade.
- ② Si une paroi de séparation est prévue, elle doit être amovible.
- ③ Mode évacuation d'air ou recyclage avec jeu d'adaptation DUU 150

* Dans ce cas de figure, le déflecteur ferme le rebord avant du corps de hotte. Si la hotte est positionnée plus en avant ou plus en arrière, les cotes sont à ajuster en conséquence.

Distance entre la zone de cuisson et la hotte (S)

Lorsque vous choisissez la distance entre le plan de cuisson et le bord inférieur de la hotte, tenez compte des indications du fabricant des appareils de cuisson. S'il ne prescrit pas de distance plus importante, les distances de sécurité suivantes doivent être respectées.

Reportez-vous également au chapitre "Consignes de sécurité et mises en garde".

Appareil de cuisson	Distance S minimum
Cuisinière électrique	450 mm
Gril électrique et friteuse électrique	650 mm
Plan de cuisson au gaz à plusieurs foyers : puissance totale maximale $\leq 12,6$ kW, sans brûleur $> 4,5$ kW	650 mm
Table de cuisson au gaz à plusieurs foyers : puissance totale maximale $> \text{à } 12,6$ kW et $\leq 21,6$ kW, sans brûleur $> \text{à } 4,8$ kW.	760 mm
Table de cuisson au gaz à plusieurs foyers : puissance totale maximale $> \text{à } 21,6$ kW, ou un des brûleurs $> \text{à } 4,8$ kW.	impossible
Foyer de gaz unique avec une puissance ≤ 6 kW	650 mm
Foyer de gaz unique avec une puissance $> \text{à } 6$ kW et $\leq \text{à } 8,1$ kW.	760 mm
Foyer de gaz unique avec une puissance $> \text{à } 8,1$ kW	impossible

Installation

Conduite d'évacuation

⚠ En cas de fonctionnement simultané d'une hotte et d'un appareil de chauffage qui utilisent l'air de la même pièce. Il y a parfois un risque d'empoisonnement !

Respectez impérativement les instructions figurant au chapitre "Consignes de sécurité et mises en garde".

En cas de doute, demandez à votre ramoneur de confirmer le fonctionnement sans risque de votre installation.

Utilisez uniquement des tuyaux lisses ou flexibles constitués de matériaux ininflammables en guise de conduite d'évacuation.

Pour obtenir un débit d'air maximal tout en limitant les émissions sonores liées au flux d'air, veillez aux points suivants :

- Le diamètre de la conduite d'évacuation ne doit pas être plus petit que la section du raccord d'évacuation (voir chapitre "Dimensions de l'appareil"). Cette consigne s'applique plus particulièrement pour les conduits plats.
- La conduite d'évacuation doit être aussi courte et droite que possible.
- Utilisez uniquement des coudes à rayons larges.
- La conduite d'évacuation ne doit être ni comprimée ni écrasée.
- Tous les raccords doivent être fixes et étanches.

- Si la conduite d'évacuation dispose de clapets, ces derniers doivent être ouverts lorsque la hotte est allumée.

Tout obstacle au flux d'air limite la puissance d'aspiration et augmente le bruit de fonctionnement.

Conduite d'évacuation

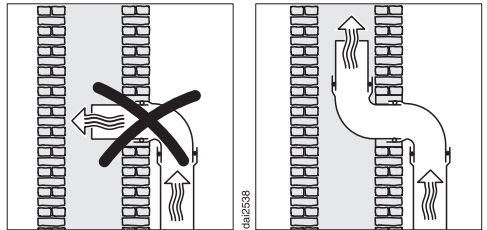

Si l'air doit être évacué dans une cheminée d'évacuation, le manchon d'entrée doit être orienté dans le sens du flux d'air.

Si la conduite d'évacuation est utilisée par des appareils de ventilation, la section de la conduite d'évacuation doit être suffisamment large.

Clapet anti-retour

- Utilisez un clapet anti-retour dans le système d'évacuation.

Le clapet anti-retour permet d'éviter tout échange d'air intempestif entre la pièce et l'extérieur lorsque la hotte ne fonctionne pas.

Nous vous recommandons d'installer un tuyau mural télescopique Miele ou une conduite de toit si l'air est évacué à l'air libre (accessoire en option). Ils sont dotés d'un clapet anti-retour intégré.

Dans le cas où le système d'évacuation d'air ne dispose pas d'un clapet anti-retour, un clapet anti-retour se trouve dans la hotte.

Ce clapet est intégré dans le raccord d'évacuation du ventilateur.

Eau de condensation

Si la conduite d'évacuation est posée dans des endroits frais ou sous le toit, de l'eau de condensation peut se former dans la conduite d'évacuation en raison des différences de température. Pour éviter les différences de température, il convient d'isoler la conduite d'évacuation.

Si la conduite d'évacuation est posée à l'horizontale, une inclinaison minimale d'un centimètre par mètre doit être respectée. Cette inclinaison empêchera l'eau de condensation de pénétrer dans la hotte.

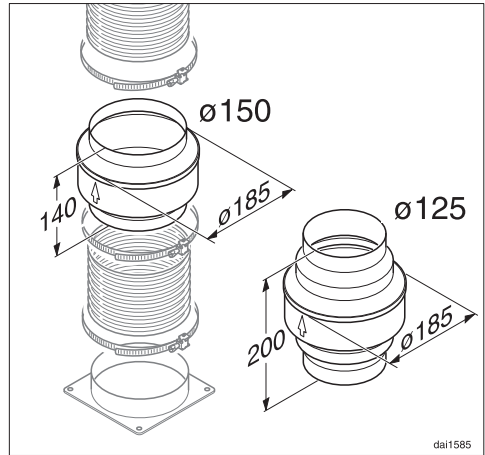

En plus d'isoler la conduite d'évacuation, nous recommandons d'installer un piège à eau de condensation qui recueille et vaporise celle-ci.

Les pièges à eau de condensation sont disponibles parmi les accessoires pour conduite d'évacuation avec un diamètre de 125 mm ou 150 mm.

Le piège à eau de condensation doit être installé verticalement, le plus près possible du raccord d'évacuation de la hotte. La flèche montre le sens d'évacuation de l'air.

Miele décline toute responsabilité pour les dysfonctionnements ou les dommages causés par une conduite d'évacuation inadaptée.

Installation

Réducteur de bruit

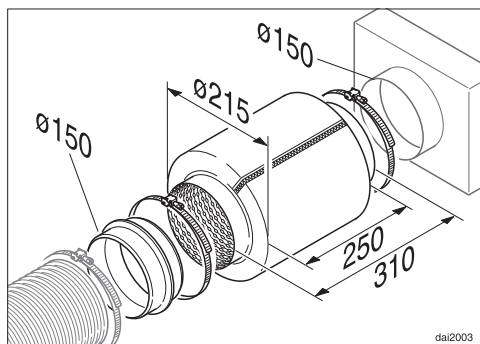

Un réducteur de bruit peut être installé dans la conduite d'évacuation d'air (accessoire en option) pour réduire davantage encore le bruit.

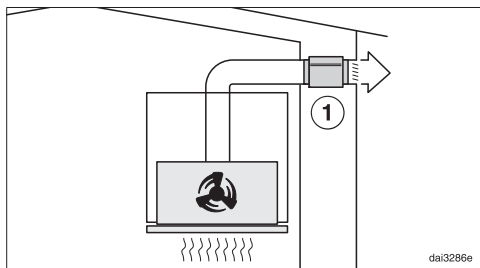

En mode évacuation, le réducteur de bruit insonorise aussi bien les bruits du ventilateur vers l'extérieur que les bruits extérieurs qui parviennent par la conduite d'évacuation d'air (par ex. bruits des voitures). Aussi le réducteur de bruit doit être posé le plus près possible de la sortie d'évacuation d'air ①.

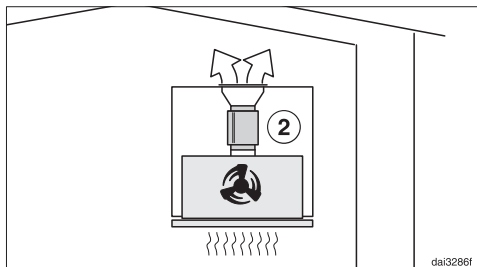

En mode évacuation, le réducteur de bruit se trouve entre le raccord d'évacuation et la grille de sortie ②. Vérifiez l'espace de montage.

Branchement électrique

La hotte est équipée en série d'un raccordement prêt à l'emploi à une prise avec mise à la terre.

Si la prise n'est pas facilement accessible ou si un raccordement fixe est prévu, vérifiez qu'un dispositif de sectionnement de chacun des pôles est prévu sur l'installation.



Risque d'incendie en cas de surchauffe.

Le fonctionnement de la hotte sur des multiprises et des rallonges peut entraîner une surcharge des câbles.

Pour des raisons de sécurité, n'utilisez pas de rallonge ni de multiprises.

L'installation électrique doit être conforme à la norme VDE 0100.

Pour des raisons de sécurité, nous recommandons l'utilisation d'un disjoncteur différentiel (RCD) du type  de l'installation domestique associée pour le raccordement électrique de la hotte.

Un câble d'alimentation réseau abîmé ne doit être remplacé que par un câble réseau spécial du même type (disponible auprès du SAV Miele). Pour des raisons de sécurité, seul un technicien qualifié ou le SAV Miele doit se charger du remplacement.

Le présent mode d'emploi ou la plaque signalétique indique la puissance nominale absorbée et la protection électrique correspondante. Comparez ces instructions avec les données du raccordement électrique sur site.

En cas de doute, contactez un électricien qualifié.

Le fonctionnement temporaire ou permanent est possible sur une installation d'alimentation en énergie autonome ou non synchronisée avec le réseau (comme par ex. réseaux en îlot, systèmes de sauvegarde). Pour le fonctionnement, l'installation d'alimentation en énergie doit respecter les prescriptions de la norme EN 50160 ou d'une norme similaire. Les mesures prévues dans l'installation domestique et dans ce produit Miele doivent également être assurées dans leur fonction et dans leur mode de fonctionnement en fonctionnement en îlot ou non synchronisé avec le réseau ou être remplacées par des mesures équivalentes dans l'installation, comme par ex. celles décrites dans la publication actuelle de la norme VDE-AR-E 2510-2.

Service après-vente

Contact en cas d'anomalies

Si vous n'arrivez pas à éliminer les anomalies vous-même, adressez-vous à votre revendeur Miele ou au SAV Miele.

Vous pouvez réserver une intervention du SAV Miele en ligne, sur www.miele.com/service.

Les coordonnées du SAV Miele sont indiquées à la fin du présent document.

Veillez indiquer au SAV la référence du modèle et le numéro de fabrication (N° fab./SN/N°). Ces deux indications figurent sur la plaque signalétique.

Emplacement de la plaque signalétique

Vous trouverez la plaque signalétique en retirant le filtre à graisses.

Garantie

La durée de garantie est de 2 ans.

Vous trouverez de plus amples informations dans le livret de garantie joint.

Caractéristiques techniques

Moteur du ventilateur	230 W
Éclairage du plan de cuisson	3 W
Puissance totale de raccordement	233 W
Tension réseau, fréquence	AC 230 V/50 Hz
Fusible	10 A
Longueur du cordon d'alimentation	1,5 m
Poids	
DAS 4630	13 kg
DAS 4930	14 kg

Module WiFi

Bande de fréquence	2,400–2,4835 GHz
Puissance d'émission maximale	< 100 mW

Accessoires en option pour le fonctionnement en mode recyclage

Pour le fonctionnement en mode recyclage, vous avez besoin des kits de montage suivants :

- DUU 150 ou DUU 151
- DKFS 31-P ou DKFS 31-R (régénérable). Les kits de montage comprennent 2 filtres à charbon actif et les cadres de montage pour l'équipement initial.

Pour les achats ultérieurs, vous avez besoin des filtres à charbon actif DKF 31-P ou DFK 31-R (régénérable). Ces kits contiennent deux filtres à charbon actif.

Caractéristiques techniques

Déclaration de conformité

Par la présente, Miele déclare que cette hotte est conforme à la directive 2014/53/UE.

Le texte intégral de la déclaration de conformité UE est disponible à l'une des adresses suivantes :

- Produits, Téléchargements, sur www.miele.be/fr
- Onglet Services, Demande de documentation, Modes d'emploi, sur www.miele.be/fr/c/demande-de-informations-385.htm en indiquant le nom du produit ou le numéro de série

Remarque concernant les essais comparatifs

La détermination de l'efficacité énergétique doit être réalisée en mode évacuation. La hotte est réglée en usine en mode recyclage. Le basculement en mode évacuation est effectué en désactivant le compteur d'heures de fonctionnement pour le / les filtres anti-odeurs (voir "Première mise en service").

Fiche relative aux hottes domestiques

selon règlement délégué (UE) N° 65/2014 et règlement (UE) N°66/2014

MIELE	
Identification du modèle	DAS 4630
Consommation énergétique annuelle (AEC _{hotte})	23,5 kWh par an
Classe d'efficacité énergétique	A+++
Indice d'efficacité énergétique (EEI _{hotte})	28,9
Efficacité de dynamique des fluides (FDE _{hotte})	41,3
Classe d'efficacité de dynamique des fluides	
A (la plus grande efficacité) à G (la plus faible efficacité)	A
Efficacité lumineuse (LE _{hotte})	110,0 lx/W
Classe d'efficacité lumineuse	
A (la plus grande efficacité) à G (la plus faible efficacité)	A
Degré de séparation des graisses	95,1 %
Classe pour le degré de séparation des graisses	
A (la plus grande efficacité) à G (la plus faible efficacité)	A
Volume d'air optimal mesuré	363,1 m ³ /h
Débit d'air (vitesse minimale)	180 m ³ /h
Débit d'air (vitesse maximale)	403 m ³ /h
Débit d'air (niveau intensif ou rapide)	725 m ³ /h
Débit d'air max. (Q _{max})	725 m ³ /h
Pression d'air optimale mesurée	478 Pa
Emissions sonores pondérées A (vitesse minimale)	38 dB
Emissions sonores pondérées A (vitesse maximale)	56 dB
Emissions sonores pondérées A (niveau intensif ou rapide)	70 dB
Puissance d'entrée électrique optimale mesurée	116,8 W
Puissance en mode OFF (P _o)	W
Consommation énergétique pondérée en marche (P _s)	0,35 W
Puissance nominale du système d'éclairage	3,0 W
Intensité lumineuse moyenne du système d'éclairage sur la surface de cuisson	330 lx
Facteur de prolongation	0,5

Caractéristiques techniques

Fiche relative aux hottes domestiques

selon règlement délégué (UE) N° 65/2014 et règlement (UE) N°66/2014

MIELE	
Identification du modèle	DAS 4930
Consommation énergétique annuelle (AEC_{hotte})	23,4 kWh par an
Classe d'efficacité énergétique	A+++
Indice d'efficacité énergétique (EEl_{hotte})	28,9
Efficacité de dynamique des fluides (FDE_{hotte})	41,3
Classe d'efficacité de dynamique des fluides	
A (la plus grande efficacité) à G (la plus faible efficacité)	A
Efficacité lumineuse (LE_{hotte})	100,0 lx/W
Classe d'efficacité lumineuse	
A (la plus grande efficacité) à G (la plus faible efficacité)	A
Degré de séparation des graisses	96,0%
Classe pour le degré de séparation des graisses	
A (la plus grande efficacité) à G (la plus faible efficacité)	A
Volume d'air optimal mesuré	360,9 m ³ /h
Débit d'air (vitesse minimale)	184 m ³ /h
Débit d'air (vitesse maximale)	404 m ³ /h
Débit d'air (niveau intensif ou rapide)	722 m ³ /h
Débit d'air max. (Q_{max})	722 m ³ /h
Pression d'air optimale mesurée	479 Pa
Emissions sonores pondérées A (vitesse minimale)	37 dB
Emissions sonores pondérées A (vitesse maximale)	55 dB
Emissions sonores pondérées A (niveau intensif ou rapide)	70 dB
Puissance d'entrée électrique optimale mesurée	116,2 W
Puissance en mode OFF (P_o)	W
Consommation énergétique pondérée en marche (P_s)	0,35 W
Puissance nominale du système d'éclairage	3,0 W
Intensité lumineuse moyenne du système d'éclairage sur la surface de cuisson	300 lx
Facteur de prolongation	0,5

S.A. Miele Belgique

Z.5 Mollem 480
1730 Mollem (Asse)

Réparations à domicile et autres renseignements : 02/451.16.16

E-mail: info@miele.be

Internet: www.miele.be

Miele Luxembourg S.à.r.l.

20, rue Christophe Plantin
Boîte postale 1011
L-1010 Luxembourg-Gasperich

Réparations à domicile et autres renseignements : 49 711 30

E-mail : infolux@miele.lu

Internet : www.miele.lu

Allemagne

Miele & Cie. KG

Carl-Miele-Straße 29
33332 Gütersloh

DAS 4630, DAS 4930

fr-BE

M.-Nr. 12 053 250 / 01